

PROCOLO GERAL

NUP: 64453.008792/2021-58



MINISTÉRIO DA DEFESA  
EXÉRCITO BRASILEIRO

7º DEPÓSITO DE SUPRIMENTO  
(Estabelecimento de Subsistência Militar da 7ª RM/1941)  
DEPÓSITO CAMPINA DO TABORDA

1º VOLUME

ASSUNTO:

PREGÃO Nº 13/2022

ANO 2022

INTERESSADO: 7º DEPÓSITO DE SUPRIMENTO

ASSUNTO: Aquisição de material permanente para Programa de Auditoria em Segurança Alimentar (PASA) para atender as necessidades do 7º D Sup.

ANEXOS: PREGÃO ELETRÔNICO SRP Nº 13/2022 – 7º D SUP

**MOVIMENTO DO PROCESSO**

DESTINO	DATA	DESTINO	DATA
1			17
2			18
3			19
4			20
5			21
6			22
7			23
8			24
9			25
10			26
11			27
12			28
13			29
14			30
15			31
16			32



**MINISTÉRIO DA DEFESA  
EXÉRCITO BRASILEIRO  
7º DEPÓSITO DE SUPRIMENTO  
(Estabelecimento de Subsistência Militar da 7ª RM/1941)  
DEPÓSITO CAMPINA DO TABORDA**

**TERMO DE AUTUAÇÃO**

**CONFERIDO**

Processo autuado sob o nº 64453.008792/2021-58, Pregão SRP nº 13/2021 – 7º D Sup, que trata de processo licitatório para eventual aquisição de material Permanente (PASA) para atender as necessidades do 7º Depósito de Suprimento e Unidades Gestoras Participantes, conforme condições, quantidades e exigências estabelecidas no edital e seus anexos, constituído inicialmente com 4 volumes e 739 (setecentas e trinta e nove) folhas, devidamente numeradas e rubricadas:

- a) Termo de Autuação (fl 01);
- b) Requisição (fls 02 a 10);
- d) Documento de designação do Ordenador de Despesas (fls 11 a 13);
- e) Documento de designação do Chefe da SALC (fl 14 e 15);
- f) Documento de designação da Equipe de Pesquisa de Preço (fl 16);
- h) Mapa Comparativo (fl 17 a 28);
- i) Pesquisa de preços (fls 29 a 419);
- j) Aprovação da pesquisa de preços (fl 420);
- k) Documento de designação da Equipe de Planejamento da Contratação (fls 420 e 421);
- k) Estudo técnico preliminar (fls 422 a 455);
- m) Aprovação do Estudo técnico preliminar (fl 456);
- c) Autorização da abertura da licitação (fl 457);
- l) Termo de Referência (fls 458 a 474);
- g) Documento de designação do Pregoeiro e publicação da abertura do processo licitatório (fl 475);
- m) Declaração atestando não se tratar de atividade de custeio (fl 476);
- n) Declaração de Adequação orçamentária (fl 477);
- o) Justificativa da Contratação (fls 478 e 479);
- p) Justificativa pela vedação de participação de consórcios (fl 480);
- q) Justificativa da possibilidade de adesão à Ata de Registro de Preços por caronas (fl 481);
- r) Quadro de IRP (fl 482);
- s) Manifestações de Interesse da IRP (fls 483 a 654);
- t) Minuta do edital e seus anexos (fls 655 a 726);
- u) Formulário de Justificativa (fls 727 e 728);
- v) Lista de verificação da AGU (fls 729 a 733);
- x) Lisat de verificação ON SEGES (fls 734 a 737);
- y) Ofício de remessa à CJU - Recife – PE (fls 738 a 739).

Recife – PE, de \_\_\_\_\_ de 2022.

  
**FERNANDO HENRIQUE SILVA ALVES DOS SANTOS – 1º Ten**  
Chefe da SALC do 7º D Sup

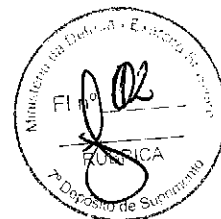

**MINISTÉRIO DA DEFESA  
EXÉRCITO BRASILEIRO  
CMNE - 7ª RM  
7º DEPÓSITO DE SUPRIMENTO  
DEPÓSITO CAMPINA DO TABORDA**

Recife, PE, 16 de setembro de 2021.

DIEx Requisitório nº 106 - St Aprv

NUP: 64453.008792/2021-58

Do Encarregado do St Aprv

Ao Sr Ordenador de Despesas

Ass: abertura de processo licitatório

Ref: Art 13 e Parágrafo Único, da IG 12-02

Nos termos do contido no Art 13 e Parágrafo Único, da IG 12-02, e em consonância com a OE-3 proporcionar melhorias constantes nas condições de trabalho, solicito-vos aprovar a abertura de processo licitatório visando eventual aquisição de material permanente (PASA) visando atender as necessidades do 7º D Sup e Unidades Gestores Participantes, conforme relação abaixo:

Recife-PE, 16 de setembro de 2021.

ITE M	Descrição do material	CATMAT	QTD	UNID
1	Amaciador Elétrico De Bife - Com As Seguintes Especificações: Amaciador De Carnes Em Aço Inox, Tampa Protetora Do Pentes E Pentes Em Aço Inox, Redutor Com Coroa E Pinhão, Produção De Até 400kg/H, Motor Com Potência De 1/2 Cv, Tensão 110 Volts, Altura 465mm, Largura 195mm E Comprimento 410mm.,similar Ou Superior Ao Modelo G Panizamc 18	74403	2	unidade
2	Aparelho Ar Condicionado\, Capacidade Refrigeração:18.000 Btu/H\, Tensão:220 V\, Tipo:Bi Split\, Modelo:Split Inverter\, Características Adicionais 1:Com Controle Remoto	461900	2	unidade
3	Aparelho Ar Condicionado, Capacidade Refrigeração 30.000 Btu, Tensão 220 V, Tipo Split, Modelo Split Condicionado Inverter, Características Adicionais 1 Controle Remoto S/Fio, Quente/Frio, Selo Procel, Garantia 1 Ano	463213	4	unidade
4	Armário\, Material:Aço\, Tipo:Alto\, Quantidade Portas:2 Un\, Tipo Portas:Com Puxadores Metálicos\, Acabamento Superficial:Pintura Eletrostática A Cor:Bege\, Altura:1\,98 M\, Largura:90 Cm\, Profundidade:45 Cm\, Características Adicionais:Portas Com Vidro\, Quantidade Prateleiras:04\, Material Portas:2	458662	3	unidade

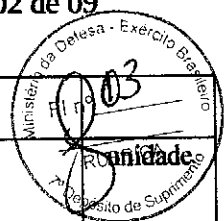

	Superiores Perfil Alumínio E Vidro\, Material Prateleiras:Chapa Aço Reforçada\, Material Base:Aço\, Material Pé:Aço Tubular			
5	Armário Copa/Cozinha, Material Madeira Mdp, Tipo Balcão, Acabamento Superficial Envernizado, Quantidade Portas 2 Un, Largura 1,20 M, Profundidade 0,30 M, Altura 0,70 M, Características Adicionais Com 4 Gavetas, Sem Tampo	461685	9	unidade
6	Armário Copa/Cozinha, Material Aço Inoxidável, Tipo De Pé, Acabamento Superficial Escovado, Quantidade Portas 4 Un, Quantidade Prateleiras 4 Un, Largura 0,64 M, Profundidade 0,40 M, Altura 1,80 M	444995	3	unidade
7	Armário Copa,Cozinha, Material: Aço Inoxidável, Tipo: De Pé, Acabamento Superficial: Escovado, Quantidade Portas: 1 Un, Quantidade Prateleiras: 4 Un, Largura: 0,50 M, Profundidade: 0,50 M, Altura: 2,00 M	444994	14	unidade
8	Armário Copa/Cozinha, Material:Aço, Cor:Branca, Quantidade Portas:6 Un, Características Adicionais:1,2x0,5x1,9m, 3 Gavetas, Paineiro Com Divisões	319491	2	unidade
9	Armário Panificação, Material: Aço Inox, Altura: 2,05 M, Largura: 1,88 M, Profundidade: 1,33 M, Aplicação: Acondicionamento Massa Pães Em Fermentação, Quantidade Bandejas: 20 Un	330755	10	unidade
10	Armário Panificação\, Material Chapa De Aço\, Acabamento Superficial Pintado Em Epóxi Na Cor Branca\, Aplicação Acondicionamento Massa Pães Em Fermentação\, Características Adicionais Pés Com Rodízios\, Quantidade Bandejas 20 Un\, Capacidade 500 Pães/50g	255301	5	unidade
11	Assadeira Cozinha Comercial, Material: Aço Inoxidável, Formato: Retangular, Largura: 31 Cm, Comprimento: 48 Cm, Características Adicionais: Sem Alça E Sem Tampa	454519	5	unidade
12	Assadeira Cozinha Comercial, Material: Alumínio, Formato: Retangular, Altura: 5 Cm, Largura: 40 Cm, Comprimento: 60 Cm, Características Adicionais: Com Alças Mesmo Material	351545	5	unidade
13	Assadeira Cozinha Comercial, Material:Aço Inoxidável, Largura:40 Cm, Comprimento:80 Cm, Características Adicionais:Perfurada, Aplicação:Panificação, Produção De Pães	330740	50	unidade
14	Assadeira Cozinha Comercial, Material: Alumínio, Tamanho: Grande, Formato: Retangular, Altura: 8 Cm, Largura: 30 Cm, Comprimento: 60 Cm, Características Adicionais: Com 2 Alças	282915	10	unidade
15	Assadeira, Material:Alumínio, Características Adicionais:Dimensões: 58x70 Cm, Com 5 Tiras, Tipo:Esteira Para Assar Pão	465490	120	unidade
16	Assadeira Cozinha Comercial, Material: Alumínio, Formato: Redondo, Diâmetro: 32 Cm	251668	10	unidade
17	Assadeira Cozinha Comercial, Material: Alumínio, Formato: Redondo, Diâmetro: 43 Cm	251667	10	unidade
18	Balança Eletrônica, Capacidade Pesagem:500 Kg, Voltagem:220 V, Características Adicionais:Plataforma: 1m X 1m; Coluna: 1m, Tipo:Digital, Sensibilidade:200 G	390525	3	unidade



19	Balança Eletrônica, Capacidade Pesagem: 300 Kg, Voltagem: 110,220 V, Características Adicionais: Plataforma Em Chapa Aço Pintado, Célula De Carga, Tipo: Digital, Número Dígitos: 6, Dimensões: 60 X 75 Cm	317176	2	unidade
20	Balança Eletrônica, Capacidade Pesagem: Mínima De 30 Kg, Voltagem: 110,220 V, Características Adicionais: Calibração Automática, Tecla Lig.,desl., Zerar E T, Tipo: Digital	299420	4	unidade
21	Balcão Conservação Alimento, Material: Aço Inoxidável, Componentes: Pasta Fria Com Isolamento Térmico, Quantidade Recipiente: 5(1,1x150 Alça 530x325x150) E 10(1,2x150 Alça 325x Un, Tipo Recipientes: Com Alças Móveis E Tampa, Tipo Rodízio: Giratório, Características Adicionais: Vitrine Superior Em Vidro Curvo	302916	3	unidade
22	Balcão Térmico, Material: Mdf E Granito, Comprimento: 330 Cm, Largura: 110 Cm, Altura: 157 Cm, Componentes: Banho Maria E Placa Fria, Características Adicionais: Vitrine Protetora De Saliva E Iluminada De Led, Quantidade Recipiente: 14 Un, Tipo Recipientes: Com Alças Móveis E Tampa	446195	4	unidade
23	Batedeira Industrial, Material Corpo: Aço, Tipo Rolamento: Blindado, Capacidade: 38 L, Quantidade Velocidade: 4, Potência Motor: 1,50 Cv, Características Adicionais: Planetária, C, Regulador De Velocidade, Tensão Alimentação: 220 V, Acessórios: Batedores Globo E Raquete	450917	2	unidade
24	Batedeira Industrial, Material Corpo: Aço, Capacidade: 20 L, Quantidade Velocidade: 6, Potência Motor: 1 Cv, Características Adicionais: Planetária, C, Regulador De Velocidade, Tensão Alimentação: 220 V, Acessórios: 3 Batedores Tipo Espiral, Raquete E Globo	445664	2	unidade
25	Cafeteira Elétrica, Material: Aço Inoxidável, Aplicação: Industrial, Capacidade: 20 L, Voltagem: 220 V	386003	2	unidade
26	Cafeteira Elétrica, Material Aço Inox Aisi 304, Aplicação Industrial, Capacidade 8 L, Voltagem 220 V, Características Adicionais Caldeira 14l Água, Termostato, Nível E Torneira, Potência 1.300 W	395581	2	unidade
27	Caldeirão, Material: Aço Inoxidável Aisi 304 18.8, Capacidade: 500 L, Características Adicionais: Gás,Vapor, Tampa Americana, Válvula Segurança, Formato: Cilíndrico	402447	2	unidade
28	Caldeirão, Material: Alumínio Fundido, Capacidade: 45 L, Características Adicionais: Com Tampa E Alça Em Alumínio	430195	10	unidade
29	Caldeirão, Material: Aço Inoxidável Aisi 304 18.8, Capacidade: 200 L, Características Adicionais: A Gás, Autogerador De Vapor, Formato: Cilíndrico	451607	2	unidade
30	Carrinho Transporte, Material:Aço Inoxidável Aisi 304 18.8, Altura:80 Cm, Largura:40 Cm, Quantidade Rodas:4 Rodízios Giratórios, Tipo:3 Bandejas, Características Adicionais:Base Em Chapa Compacta, Comprimento:60 Cm, Aplicação:Movimentação Material	447024	3	unidade
31	Carrinho Industrial, Material: Aço Inoxidável, Material Plataforma: Aço Inoxidável, Tipo Transporte: Alimentos, Quantidade Roda: 4, Tipo Roda: Duas Fixas E Duas Giratórias, Capacidade Carga: 285 Kg, Acabamento Superficial: Polido, Tipo Aba: Tubular, Características Adicionais: Registro De Fecho Rápido Para Escoamento	445090	2	unidade
32	Chapa Assadeira,Fritadeira, Material: Alumínio Fundido, Funcionamento: Sobrepor Queimadores Elétricos Ou A Gás, Comprimento: 53 Cm, Largura: 32,50 Cm, Altura: 2 Cm, Características Adicionais: Para Grelhados E Pizzas	450218	3	unidade
33	Cilindro Elétrico, Material: Ferro Fundido, Potência Motor: 1,2 Hp, Comprimento Cilindro: 20 Cm, Tensão Alimentação:	275470	2	unidade

Handwritten signatures and initials at the bottom of the page.

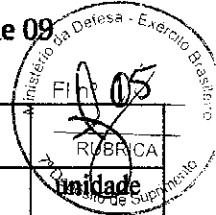

	110,220 V, Características Adicionais: C, Batedor E Regulador Da Espessura Massa, Acabamento Superficial: Pintura Em Epóxi			
34	Cortador De Alto Rendimento, Desenvolvido Para Processar, Misturar, Moer, Picar, Amassar Com Velocidade E Eficiência. Tem Sistema De Lâmina Em Aço Inox Que Gira Dentro De Um Recipiente, Picando Os Alimentos. Itens Inclusos: Cortador, Lâmina Inox, Tampa Em Alumínio. Capacidade: 18 Litros Corpo: Em Aço Inox Copo: Aço Inox Tampa: Em Alumínio Repuxado Potência Nominal: 2 Cv - 1470w Potência Máxima: 3000w Profundidade Do Reservatório: 310mm Frequência: 60 Hz Rotação: 1750 Rpm Consumo: 1,4 Kw/H Voltagem: 220v, Dimensões Aproximadas Do Produto: 83 X 39 X 46 Cm (a X L X P), Peso Aproximado Do Produto: 31,8 Kg.	-	4	unidade
35	Cortador, Tipo: Manual, Material: Alumínio Fundido, Aplicação: Legumes, Características Adicionais: Facas Aço Inox, Pés E Coluna Tubo Aço 5,8"	339435	10	unidade
36	Cortador Elétrico Frios, Material: Aço Inoxidável, Capacidade Corte: 50 Kg,H, Tensão: 220 V, Aplicação: Indústria Alimentícia, Diâmetro Disco: 260 Mm, Potência Motor: 0,25 Cv, Profundidade Corte: 155 Mm, Largura Corte: 125 Mm, Altura: 820 Mm, Largura: 310 Mm, Profundidade: 540 Mm, Características Adicionais: Automático	269914	4	unidade
37	Tampa, Material: Aço Inoxidável, Aplicação: Cuba Gastronômica Gn 1/2, Características Adicionais: Recorte Para Alças De Transporte E Concha	441343	15	unidade
38	Tampa, Material: Aço Inoxidável, Aplicação: Cuba Gastronômica Gn 1/1, Características Adicionais: Recorte Para Alças De Transporte E Concha	441342	20	unidade
39	Lavatório Mãos, Material: Aço Inoxidável, Comprimento: 360 Mm, Largura: 360 Mm, Altura: 140 Mm, Características Adicionais: Cuba: 250x140mm, Acionamento Com O Joelho	445671	6	unidade
40	Amassadeira, Tipo: Rápida, Material: Chapa Metálica Pintada/Cuba Em Inox, Capacidade: 25 Kg, Tensão Alimentação: 110/220 V, Aplicação: Elaboração De Massas Para Panificação, Potência Motor: 1/2 Cv	237992	3	unidade
41	Descascador Legumes, Material: Aço Inoxidável, Capacidade: 10 Kg, Produção Aproximada: 200 Kg,H, Potência Motor: 1,3 Cv, Tensão Alimentação: 220 V, Aplicação: Cozinha Industrial, Tipo: Elétrico	451023	2	unidade
42	Divisora De Coluna Massa Alimentícia, Material Estrutura: Metal, Material Navalha: Aço, Sistema Acionamento: Pinhão E Coroa Em Aço 1045, Quantidade Divisórias: 30, Comprimento: 0,80 M, Largura: 0,50 M, Altura: 1,10 M, Peso: 150 Kg, Acabamento Superficial: Pintura Esmalte Sintético	238756	3	unidade
43	Escorredor Louça, Material: Aço Inoxidável, Capacidade: 60 Pratos, Características Adicionais: Peça Única, Com Três Planos., Dimensões: 52 X 30 X 74 Cm	465672	6	unidade
44	Escorredor Louça, Material Aço Inoxidável, Capacidade 20 Pratos, Características Adicionais Compartimento Talheres, Xícaras, Copos E Diversos	398237	4	unidade
45	Escorredor, Material: Alumínio, Aplicação: Massas, Características Adicionais: Alças Reforçadas, N° 40	150233	10	unidade
46	Espremedor Fruta, Material Jarra: Aço Inoxidável, Aplicação: Limão, Tipo Acionamento: Manual, Características Adicionais: Estrutura Reforçada	357206	5	unidade
47	Estante Metálica, Material: Aço, Altura: 2,00 M, Largura: 0,92 M, Profundidade: 0,40 M, Tipo Prateleiras: Reguláveis, Quantidade Prateleiras: 6 Un, Tratamento Superficial: Pintura Eletrostática, Características Adicionais: Com Reforço E Capacidade De 25 Kg Por Bandeja	456778	15	unidade

Handwritten signatures and initials at the bottom of the page.

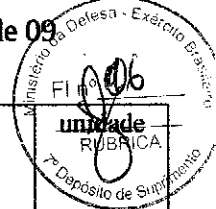

48	Estante Metálica, Material:Aço, Altura:2,00 M, Largura:2,05 M, Profundidade:0,585 M, Tipo Prateleiras:Reguláveis, Quantidade Prateleiras:4 Un, Cor:Cinza	463412	10	unidade
49	Estrado Modular, Material: Polipropileno, Comprimento: 82 Cm, Largura: 41 Cm, Altura: 13 Cm, Cor: Preta	450420	40	unidade
50	Fogão Industrial, Material: Ferro Fundido, Funcionamento: Gás, Tipo Acendimento: Automático, Comprimento: 200 Cm, Largura: 116 Cm, Altura: 80 Cm, Características Adicionais: Chapa Bifeteira, 3 Bocas Simples, 3 Bocas Duplas,, Quantidade Bocas: 6 Un, Aplicação: Cozinhar E Assar Alimentos	465552	4	unidade
51	Forno Industrial, Tipo: A Gás, Material: Chapa Aço Inoxidável, Tensão Alimentação: 220 V, Características Adicionais: 16 Assadeiras, Comprimento: 1140 Mm, Largura: 1953 Mm, Altura: 2.340 Mm, Consumo: 1,80 Kg,H, Tipo Câmera: Porta Com Vidro Duplo Temperado, Faixa Temperatura: 30 A 250 °c, Componentes: 3 Turbinas Radiais, 1 Carro Fixo 1 Carro Giratório, Peso: 680 Kg, Aplicação: Padaria	445792	2	unidade
52	Forno Microondas, Capacidade: 38 L, Potência: 900 W, Voltagem: 220 V, Características Adicionais: Prato Giratório,Trava Segurança,Timer,Memória, Cor: Branca	383270	4	unidade
53	Freezer, Tipo: Horizontal, Capacidade: 510 L, Quantidade Tampas: 2 Un, Sistema Degelo: Manual, Cor: Branca, Temperatura Operação: (-16 A -20°) E (+1 A +7°) °c, Tensão Alimentação: 220 V, Características Adicionais: Dreno Frontal Com Tampa E Rodízios	445210	5	unidade
54	Freezer, Tipo: Vertical, Capacidade: 550 L, Tipo Portas: Frontais, Sistema Degelo: Frost Free, Tensão Alimentação: 220 V, Características Adicionais: Porta Vidro Antiembaçante E Fechamento Automático, Quantidade Portas: 2 Un	439307	4	unidade
55	Freezer, Tipo Horizontal, Capacidade 210 L, Altura 94 Cm, Largura 76 Cm, Quantidade Tampas 1 Un, Sistema Degelo Automático, Cor Branca, Temperatura Operação 5° A 30° °c, Tensão Alimentação 110/220v V, Características Adicionais Puxador Ergonômico	239544	5	unidade
56	Frigobar, Capacidade:120 L, Tensão Alimentação:110/220 V, Características Adicionais:Prateleiras Removíveis/Gavetas/Etiqueta "a'	431266	2	unidade
57	Fritadeira, Material Estrutura:Aço Inoxidável Aisi 304, Potência:15 Kw, Tensão Alimentação:220 - Trifásico V, Temperatura:200 °c, Capacidade:30 L, Características Adicionais:02 Cestos Para Frituras E Grade Inferior Interna	451180	2	unidade
58	Chapa Assadeira,Fritadeira, Material: Aço Inoxidável, Funcionamento: Gás, Voltagem: 220 V, Comprimento: 88 Cm, Largura: 45 Cm, Altura: 90 Cm, Características Adicionais: Registro Escoamento Água,Óleo, Capacidade: 30 L, Material Tacho: Aço Inoxidável	445202	2	unidade
59	Galheteiro Metal, Material: Aço Inoxidável, Formato: Redondo, Componentes: Saleiro, Paliteiro, Azeiteiro, Porta Vinagre, Características Adicionais: Corpos Vidro, Tampa Aço Inox	372025	20	unidade
60	Refrigerador Alimentos, Tensão Alimentação: 220 V, Características Adicionais: Revestimento Externo Aço Inoxidável Escovado, Quantidade Portas: 4 Un, Cor: Branca, Capacidade: 810 L	445213	2	unidade
61	Máquina Lavar Louças, Material:Aço Inoxidável, Altura:1340 Mm, Largura:620 Mm, Profundidade:715 Mm, Voltagem:Trifásico - 380 V, Potência Motor:14,5 Kw, Características Adicionais:Controle Automático Ciclo, Nível Água E Temperatur	255706	2	unidade
62	Lavatório Mãos, Material:Aço Inoxidável, Comprimento:360 Mm, Largura:360 Mm, Altura:140 Mm, Características Adicionais:Cuba: 250x140mm, Acionamento Com O Joelho	445671	2	unidade

63	Liquidificador Industrial, Material Copo:Aço Inoxidável, Material Base:Aço Inox, Capacidade:25 L, Potência Motor:1,2 Cv, Tensão Nominal:220 V, Aplicação:Industrial	451186	4	unidade
64	Liquidificador Industrial, Material Copo: Aço Inoxidável, Material Base: Aço Inox, Capacidade: 4 L, Tensão Nominal: 220 V	429383	6	unidade
65	Lixeira, Material: Aço Inox Aisi 304, Capacidade: 80 L, Tipo: Cesto Móvel, Alça, Tampa E Acionamento Por Pedal,	465488	10	unidade
66	Lixeira, Material: Polipropileno, Capacidade: 240 L, Tipo: Com Tampa, Características Adicionais: Com 2 Rodas, Aplicação: Coleta De Lixo	356388	4	unidade
67	Lixeira, Material: Plástico, Capacidade: 20 L, Tipo: Com Tampa E Pedal, Diâmetro: 30 Cm, Altura: 35 Cm, Cor: Branca	284708	6	unidade
68	Lixeira, Material:Aço Inoxidável, Capacidade:20 L, Tipo:Com Tampa, Diâmetro:34 Cm, Altura:50 Cm, Características Adicionais:Dobradiça, Haste E Pedal/Acionamento Tampa Por Pe, Espessura:6 Mm, Formato:Cilindrico, Tamanho:Médio, Material Borda:Aço Inoxidável, Peso:2,5 Kg, Aplicação:Coleta De Lixo	326767	6	unidade
69	Lixeira, Material:Aço Inoxidável, Capacidade:50 L, Tipo:Tampa E Pedal, Características Adicionais:Haste E Pedal Para Acionamento Da Tampa	441485	2	unidade
70	Lixeira, Material: Aço Inoxidável, Capacidade: 100 L, Tipo: Fechada Com Tampa, Diâmetro: 45 Cm, Altura: 68 Cm, Características Adicionais: Dobradiça, Haste E Pedal,Acionamento Tampa Por Pe-	296034	3	unidade
71	Máquina Fabricar Gelo, Material Gabinete: Aço Inoxidável, Voltagem: 220 V, Capacidade De Produção: 82 Kg/Dia, Capacidade Depósito: 25 Kg	383866	2	unidade
72	Máquina Fabricar Gelo, Material Gabinete:Aço Inoxidável, Voltagem:220 V, Capacidade De Produção:300 Kg/Dia, Tipo Gelo:Escamas	327104	2	unidade
73	Masseira, Tipo: Rápida, Material: Chapa Metálica Pintada,Cuba Em Inox, Capacidade: 15 Kg, Tensão Alimentação: 110,220 V, Aplicação: Elaboração De Massas Para Panificação, Potência Motor: 1,2 Cv	237992	1	unidade
74	Mesa Manipulação / Preparação Alimentos, Material Tampo:Aço Inoxidável, Material Estrutura:Aço Inoxidável, Comprimento:1,50 M, Largura:0,80 M, Altura:0,90 M, Características Adicionais:Acabamento Sanitário	235409	2	unidade
75	Mesa Manipulação , Preparação Alimentos, Material Tampo: Aço Inoxidável, Material Estrutura: Tubular Metálica, Comprimento: 1,90 M, Largura: 0,90 M, Altura: 0,90 M, Aplicação: Manipulação De Alimentos	318883	4	unidade
76	Misturador , Amassadeira, Material: Alumínio Fundido, Tipo Acionamento: Eletromecânico, Capacidade: 60 L, Tipo Motor: Trifásico, Funcionamento: Elétrico, Características Adicionais: Pá E Recipiente Em Aço Inox, 2 Velocidades, Rota-	444990	1	unidade
77	Misturador, Tipo: Planetário, Tipo Ajuste: Ajuste Mecânico, Rotação Máxima: Até 100 Rpm, Capacidade 15 Litros, Batedores Tipo Raquete E Espiral	-	1	unidade
78	Modeladora Massa Panificação, Tipo: Monofásica, Potência Motor: 1,5 Cv, Tensão Alimentação: 220 V, Capacidade Produção: 15kg De Massa Por Passada, Características Adicionais: 2 Rolos Amassadores Com Cobertura Em Cromo	445803	3	unidade

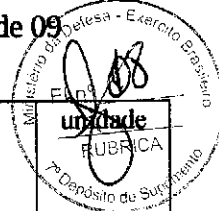

79	Moedor De Carne Industrial, Material Corpo: Aço Inoxidável, Material Bandeja: Aço Inoxidável, Material Disco: Aço Inoxidável, Características Adicionais: Carter Blindado, Troca De Óleo Após 3200 Horas Uso, Capacidade Moagem: 300 Kg,H	253635	2	unidade
80	Estrado Modular, Material:Polietileno Alta Densidade, Comprimento:50 Cm, Largura:50 Cm, Altura:5 Cm, Capacidade Carga:20 T/M², Características Adicionais:Com Encaixe	451531	200	unidade
81	Panela Pressão, Material: Alumínio, Capacidade: 30 L, Sistema Segurança: Válvulas Funcionam.,segurança E Borracha Segurança	324733	10	unidade
82	Processador Alimentos, Material Corpo Alumínio Fundido, Material Externo Aço Inoxidável, Material Tampa Aço Inoxidável, Cor Cinza, Quantidade Disco 6 Un, Função Disco Ralador/Fatiador E Desfiador, Tensão 110/220 V, Potência 1/2 Hp, Altura 570 Mm, Largura 500 Mm, Comprimento 290 Mm, Peso 35 Kg	233251	3	unidade
83	Prateleira, Material: Aço Inoxidável Aisi 304, Comprimento: 1,40 M, Largura: 0,40 M, Características Adicionais: Fixada Por Mão Francesa Em Aço Inox, Espessura: 1,00 M, Tipo: Suspensa, Capacidade: 150 Kg	445204	10	unidade
84	Aparelho Purificador De Água, Tipo: Tripla Filtragem, Voltagem: 110,220 V, Capacidade: 2 L, Capacidade Refrigeração: 1,5 L,H, Características Adicionais: Água Gelada E Água Natural, Tipo Fixação: Parede, Acessórios: Kit Instalação, Suporte, Pingadeira Removível	463093	4	unidade
85	Fogareiro, Material: Aço Inoxidável, Aplicação: Sistema De Aquecimento Rechaud, Diâmetro: 50 Cm, Altura: 45 Cm, Características Adicionais: Tampa Giratória E 1 Fogareiro Em Aço Inox	445561	5	unidade
86	Fogareiro, Material: Aço Inoxidável, Aplicação: Sistema De Aquecimento Rechaud, Altura: 24 Cm, Características Adicionais: 2 Fogareiros Em Aço Inox,1 Cuba 1,1	445562	4	unidade
87	Refresqueira, Material Estrutura: Aço Inoxidável Escovado, Material Depósito: Aço Inoxidável, Tipo: 01 Depósito E 4 Torneiras, Capacidade: 150 L, Tensão: 220 V	445198	3	unidade
88	Refresqueira, Material Estrutura: Aço Inoxidável, Material Depósito: Policarbonato, Tipo: 2 Depósitos, Capacidade: 30 L, Tensão: 220 V, Potência: 278 W, Aplicação: Servi Bebidas Frias, Características Adicionais: Pingadeira Removível	434625	4	unidade
89	Refrigerador Doméstico, Capacidade:480 L, Voltagem:220 V, Características Adicionais:Duplex, Frost Free E Degelo Automático, Cor:Branca, Tipo:Vertical	298691	6	unidade
90	Refrigerador Alimentos, Tensão Alimentação: 220 V, Características Adicionais: Revestimento Externo Aço Inoxidável Escovado, Quantidade Portas: 6 Un, Capacidade: 1.553 L	451181	2	unidade
91	Sandueira, Material: Alumínio Com Revestimento Atiaderente, Tensão: 220 V, Cor: Branca, Características Adicionais: Prepara 2 Sanduíches Por Vez	150 Litros367478	10	unidade
92	Termômetro, Tipo:Laser Digital, Faixa Medição Temperatura:-50 A 380 °c, Aplicação:Efetuar Medições Em Lugares De Difícil Alcance, Elemento Expansão:Infravermelho, Material:Plástico E Aço Inox, Características Adicionais:Mira Laser Classe Ii; Distância Do Foco De 50:1, Precisão:+/- 1 °c, Alimentação:Bateria / Pilha	443420	2	unidade
93	Termômetro, Tipo:Digital, Faixa Medição Temperatura:- 50°C A 300 °c, Aplicação:Alimentos, Material:Plástico E Aço Inox, Características Adicionais:Tipo Espeto Digital, Com Leitor Lcd A Prova D'agua, Precisão:1 °c	432668	4	unidade

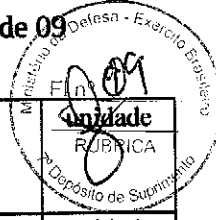

94	Caixa Térmica Com 2 (duas) Cubas De Inox Com Tampas; Similar Ao Modelo Detrixmarca: Ecosinal. Modelo: Hb 30 Litros Com 02 Cubas.	112836	10	unidade
95	Caixa Térmica Para Transporte 150l Aplicações: Transporte De Alimentos. Dimensões Externas: 985x450x585 Mm (cxlhx). Dimensões Internas Capacidade: 150 Litros. Formato Retangular/Empilhável. Isolamento Térmico De Poliuretano. Material: Polietileno Linear De Média Densidade, Atóxico Aditivado Com Anti Uv. Travas: Aço Inox Tipo 304 Chapas 14, Espessura 2 Mm. Temperatura 75 Graus, Queda De 2 Graus A Cada 8 Horas. Cuba Incluída.	112836	4	unidade
96	Câmara Fria Modular De Congelamento Com Controle De Temperatura Para Armazenamento De Alimentos Congelados, Com Sistema Completo De Refrigeração, Desenvolvida Especialmente Para Armazenamento De Produtos Congelados, Com Temperatura De Trabalho De -20°C, Capacidade De Armazenamento De 8,55 Metros² / 28,30 Metros³ Controle De Temperatura Para Faixa De Trabalho De 0°C A -25°C, Estabilizado Em -20°C. Comando Microprocessado Para Ajuste Dos Parâmetros De Funcionamento, Ajuste Do Sistema Completo De Refrigeração, Ajuste Do Sistema De Alarmes Sonoro E Visuais, Ajuste Do Sistema De Ventilação Interna E Controle De Ciclo Operacional	150557	2	unidade
97	Coifa Modular 1000 Para Exaustão - Modelo Caldeirões (3,20mts x 1,5) Construída Em Aço Inoxidável Aisi 304-Liga 18. 8 Desenvolvida Para Atender As Necessidades De Extração De Vapores De Fumaça, A Ser Aplicado Nos Equipamentos De Cocção Industrial Line; Produzido E Dimensionado Em Acordo Com A Nbr 14518.	-	4	unidade
98	Exaustor Axial 400 Mm - Exaustor Com Inversão De Rotação: Suporte Do Motor Com 2 (duas) Chapas De Reforço. Hélice Com Pás Em Aço. Motor Blindado . Tubo De Aço . Diâmetro Aproximado: 400 Mm. Vazão Aproximada: 4. 200 M3/H. Velocidade : 1. 500 Rpm. Tensão :bivolt Ou 220 V. Corrente : 0,57 A. Com Chave De Reversão.	150721	20	unidade
99	Forno Industrial, Tipo:Elétrico, Material:Chapa Aço Inoxidável, Tensão Alimentação:220 V, Características Adicionais:Vapor Simples E Combinado; Ar Quente; Banho Maria;, Faixa Temperatura:0 A 300 °c	258389	2	unidade
100	Pass-Through Frio, Temperaturas De +1 A +7 °c. A Refrigeração Acontece Através De Ar Forçado Com Serpentina De Cobre Aletada, Ajustado Através Do Controlador Eletrônico Com Indicador Digital De Temperatura E Degelo Automático. Com 6 Níveis De Prateleiras, Grades Em Aço Inox 430, E Pés Reguláveis. Seu Revestimento Externo É Em Aço Inox 304 Escovado, E O Interno Em Aço Inox 304, Tem Capacidade Para 12 Cubas Grandes De 530 X 325 X 150 Mm Ou 24 Cubas Pequenas De 325 X 265 X 150 Mm (duas Pequenas Ocupam O Lugar De Uma Grande).	-	2	unidade
101	Pass Through Aquecido, Aquecimento De Alimentos Na Passagem Da Produção Para Á Rea De Consumo; Temperatura +40° A 80°C; Aquecimento Resistência Blindada; Con Trolador Eletrônico Digital Com Indicador De Temperatura; Prateleiras 6 Níveis , Grades Em Aço Inox 430, Reguláveis; Revestimento Externo Em Aço Inox 430 Esc Ovado E Interno Em Aço Inox 304 (prateleiras Em Aço Inox 430); Capacidade 12 C Ubas Grandes Com 530x325x150mm Ou 24 Cubas Pequenas Com 324x265x150mm (duas Pe Quenas Ocupam O Lugar De Uma Grande); Frente (mm) 720 Profundidade (mm) 935 Al Tura (mm) 2045 Volume Total (l) 659 Peso Bruto (kg) 190 Tensão (v) 220.	-	3	unidade
102	Espremedor De Laranja Automático , Com Capacidade De 210 Litros/Hora E Reservatório De 7,6 Litros. Bivolt Ou 220 V. Capacidade Da Cesta Para 20 Kg	-	2	unidade
103	Batedeira Planetária De 6,9l Com Corpo E Engrenagens Em Metal E Aceçórios Em Aço Inox. Silenciosa.	463445	4	unidade
104	Cilindro Sovador De Massa, Trifásico Civ 50 Nr	-	2	unidade
105	Carro Cuba Aço Inox 190 Litros Atual Inox Cc-190l	474330	4	unidade

*(Handwritten signatures and initials)*

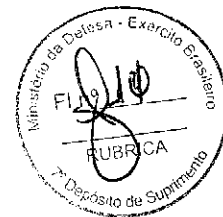

  
**RAUL VITOR ANDRADE E SILVA – 2º Ten**  
Enc St Aprv do 7º D Sup

**Despacho do Fiscal Administrativo:**

Solicito-vos providências junto ao Ordenador de Despesas para aprovar a abertura de processo licitatório visando eventual aquisição de material permanente (PASA) a fim de atender as necessidades do 7º D Sup e desde que cumpridas as demais exigências legais.

Recife-PE, 16 de setembro de 2021.

  
**MAURO CÉSAR ALMEIDA OURIQUE – Cap**  
Fisc Adm 7º D Sup

**Justificativa e Despacho do OD:**

Os itens listados na presente requisição tem o intuito de viabilizar eventuais aquisições de material permanente (PASA) a favor do 7º Depósito de Suprimento e Unidades Gestoras Participantes do GCALC.

**Em consequência:**

1. Autorizo a abertura de processo licitatório na modalidade Pregão SRP, nos termos do Inciso V do artigo 8º do Decreto nº 10.024/2019, combinado com o Inciso III, artigo 13, também do Decreto nº 10.024/2019 e na Lei nº 10.520/2002 e no art. 15, da Lei nº 8.666/93.
2. A SALC, a Equipe de Pesquisa de Preços, o(a) Pregoeiro(a) e a Equipe de Apoio adotem as providências cabíveis de acordo com as normas em vigor.
3. Publique-se.

Recife-PE, 16 de setembro de 2021.

  
**VINÍCIUS DE MORAES CUNHA - Ten Cel**  
Ordenador de Despesas do 7º D Sup

- OLIVEIRA;
- da 5ª ICFOX (Curitiba-PR), o Cel SV INT NIVALDO LUIZ VIANA FARIAS;
  - da 7ª ICFOX (Recife-PE), o Cel SV INT FELIPE ALEXANDRE PAIVA DIAS DE SÁ;
  - da 8ª ICFOX (Belém-PA), o Cel SV INT MARCELO CORREA GIUVENDUTO;
  - do ECT (Rio de Janeiro-RJ), o Cel SV INT FABIO JOSÉ DE ARAUJO;
  - do B DOPMSA (Rio de Janeiro-RJ), o Ten Cel SV INT GERSON BASTOS DE OLIVEIRA;
- JÚNIOR;
- do CECMA (Manaus-AM), o Cel SV INT EDUARDO BORDEAUX MATTOS;
  - do 1ª B Log SI (Boa Vista-RR), o Ten Cel INF MÁRCIO NUNES DE RESENDE NETTO;
- NETTO;
- do 3ª B Log (Bagé-RS), o Ten Cel CAV MARCO ANTONIO DE LIMA;
  - do 5ª B Log (Curitiba-PR), o Cel CAV DIEGO DE ALMEIDA PAIM;
  - do 9ª B Log (Santiago-RR), o Cel CAV ROGÉRIO MARTINS MOURA;
  - do 15ª B Log (Curitiba-PR), o Cel QMB MARCIO DE LIMA RIBEIRO;
  - do 16ª B Log (Brasília-DF), o Cel QMB THALES MOTA DE ALENCAR;
  - do 17ª B Log L - Mth (Juiz de Fora-MG), o Cel INF ALEXANDRE RODRIGUES FEITOSA;
- FEITOSA;
- do 23ª B Log SI (Marabá-PA), o Cel ENG ANDREOS SOUZA;
  - do 25ª B Log (Es) (Rio de Janeiro-RJ), o Cel INF ÉRICK VAZ DE CASTRO;
  - do 27ª B Log (Curitiba-PR), o Cel INF EDMAR LOIRI CORDEIRO;
  - da 16ª Ba Log (Tefé-AM), o Ten Cel QMB MOACIR FABIANO SCHMITT;
  - da 17ª Ba Log (Porto Velho-RO), o Ten Cel QMB MARCELO CÂNDIDO FARIAS FERNANDES;
- FERNANDES;
- do 9ª B Mnt (Campo Grande-MS), o Cel QMB SERGIO MURTA DE ANDRADE;
  - da B Adm Ap/CMP (Brasília-DF), o Cel INF EWERTON SANTANA PEREIRA;
  - da B Adm Ap/CMN (Belém-PA), o Ten Cel INF INDISON LUIS DE PAULA CARVALHO;
- CARVALHO;
- da B Adm Ap Ibirapuera (São Paulo-SP), o Cel ENG MAURICIO ROMEO MARTINS;
  - da B Adm Ap/1ª RM (Rio de Janeiro-RJ), o Cel ART JOÃO RICARDO DA CUNHA CROCE LOPES;
- CROCE LOPES;
- da B Adm/CCOMGeX (Brasília-DF), o Cel INF ADRIANO DE ANDRADE PONTES;
- PONTES;
- da Ba Adm Cmdo Op Esp (Goiânia-GO), o Cel INF FLÁVIO SCHMITZ JÚNIOR;
  - da B Adm Gu João Pessoa (João Pessoa-PB), o Cel SV INT CARLOS ALEXANDRE DUARTE DE LIMA;
- DUARTE DE LIMA;
- da B Adm Gu Natal (Natal-RN), o Cel SV INT RENATO ALDEIDEIRA IGREJA;
  - da B Adm Gu Fortaleza (Fortaleza-CE), o Cel ENG MAX SCHELER COELHO COSTA;
- COSTA;
- da PMZS (Rio de Janeiro-RJ), o Cel SV INT EDUARDO DEFILIPPO;
  - da EsIE (Rio de Janeiro-RJ), o Ten Cel INF GLAUBER CORRÊA NETIS TELES;
  - da EsEFEx (Rio de Janeiro-RJ), o Cel CAV ANDRÉ BOU KHATER PIRES;
  - do CPOR/R (Recife-PE), o Cel CAV ALEXANDRE LÜCKEMEYER MACHADO CARRION;
- CARRION;
- do CA Sul (Santa Maria-RS), o Cel CAV MARCIO GUEDES TAVEIRA;
  - da AMNM 2ª GM (Rio de Janeiro-RJ), o Cel INF FRANZ ROMMEL FRANCA DO NASCIMENTO;
- NASCIMENTO;
- do 1ª B Av Ex (Taubaté-SP), o Cel CAV PAULO ROBERTO DO BOMFIM E ARAUJO;
- ARAUJO;
- da BIBLEx (Rio de Janeiro-RJ), o Cel CAV MARCO ANDRÉ LEITE FERREIRA;
  - do 2ª B Av Ex (Taubaté-SP), o Cel INF MARCUS VINICIUS PINHEIRO DUTRA PIFFER;
- PIFFER;
- do 4ª B Av Ex (Manaus-AM), o Cel INF MARCO AURÉLIO DE CASTRO;
  - da Ba Av T (Taubaté-SP), o Cel SV INT LUCIANO BADARÓ BAPTISTA;
  - do B Mnt Sup Av Ex (Taubaté-SP), o Cel QMB GLÍCIO IDNEY ALVES FONSECA;
- FONSECA;
- do 1ª BAC (Goiânia-GO), o Cel INF ANDRÉ MENDONÇA SIQUEIRA;
  - do 8 Ap Op Esp (Goiânia-GO), o Ten Cel INF ANDERSON CORRÊA DOS SANTOS;
- SANTOS;
- do AGGC (General Câmara-RS), o Cel QEM EL LEONARDO OLIVEIRA DE ARAUJO;
- ARAUJO;
- do AGR (Rio de Janeiro-RJ), o Cel QEM Mec Auto MAURÍCIO RAMOS DE RESENDE NEVES;
  - do AGSP (Barueri-SP), o Cel QEM Mec Armt LUIZ EDUARDO MELLO CORRÊA DA SILVA;
- DA SILVA;
- da CRO/1ª RM (Rio de Janeiro-RJ), o Cel QEM FC RENATO ARAÚJO DOS SANTOS;
  - da CRO/5ª RM (Curitiba-PR), a Ten Cel QEM EL CRISTINA FLEIG MAYER;
  - da CRO/9ª RM (Campo Grande-MS), o Ten Cel QEM FC CELSO ANDRE MOREIRA DA ROCHA;
- MOREIRA DA ROCHA;
- da CRO/12ª RM (Manaus-AM), o Cel QEM FC ANTONIO CARLOS PAVÃO MADUREIRA;
  - do 5ª CGEO (Rio de Janeiro-RJ), o Ten Cel QEM Cart WAGNER BARRETO DA SILVA;
- SILVA;
- do H Mil A MANAUS (Manaus-AM), o Cel MED ANTONIO CARLOS PEREIRA LEAL;
  - do H Ge BELEM (Belém-PA), o Cel MED ROBSON LUIZ PEREIRA FARIA;
  - do H Gu MARABÁ (Marabá-PA), o Cel MED GERVÁSIO CHUMAN;
  - do H Ge JUÍZ DE FORA (Juiz de Fora-MG), o Cel MED UBIRATAN DE OLIVEIRA MAGALHÃES;
- MAGALHÃES;
- do H M R (Resende-RJ), o Cel MED JOSÉ RICARDO LOPES;
  - da Pclin MRJ (Rio de Janeiro-RJ), a Cel MED REGINA LUCIA BARROSO RANGEL;
- RANGEL;
- do H Ge SALVADOR (Salvador-BA), o Cel MED RUY TERRA FILHO;
  - do H Ge STA MARIA (Santa Maria-RS), o Cel MED RICIERI LEANDRO BAZZAN;
- BAZZAN;
- do H Gu ALEGRETE (Alegrete-RS), o Cel MED JORGE LUIZ BOEMO;
  - do H Gu BAGE (Bagé-RS), o Cel MED EDSON FEITOSA GALVÃO;
  - do H Gu SANTIAGO (Santiago-RS), o Cel DENT SÉRGIO LOPES CROSSETTI;
  - do H Cmp (Rio de Janeiro-RJ), a Cel MED SANDRA REGINA BATISTA CUNHA;
  - do LOFEx (Rio de Janeiro-RJ), o Cel ENG HAROLDO PAIVA GALVÃO;
  - da 14ª CSM (Sorocaba-SP), o Ten Cel INF MARCELO YAMADA DOMINGUES;
  - do CIJF/CEAC (Juiz de Fora-MG), o Cel ART DANIEL MUNIZ GONÇALVES;
  - do CIMH (Três Barras-SC), o Cel INF MARCELO RYU;
  - do CIBSB (Rosário do Sul-RS), o Ten Cel ENG PAULO NORBERTO CONCEIÇÃO SILVA; e
  - da Cia Prec Pqdt (Rio de Janeiro-RJ), o Ten Cel INF ANTOINE DE SOUZA CRUZ.
- do 3ª BIS (Barcelos-AM), o Ten Cel INF MÁRCIO WEBER DE MENEZES; do Cmdo Fron ACRE/4ª BIS (Rio Branco-AC), o Ten Cel INF GUILHERME NAVES PINHEIRO; do Cmdo Fron R NEGRO/5ª BIS (São Gabriel da Cachoeira-AM), o Ten Cel INF CARLOS ANDRÉS SCHMITT; do Cmdo Fron RONDONIA/6ª BIS (Gujará-Mirim-RO), o Ten Cel INF LERICHE ALBUQUERQUE BARROS; do Cmdo Fron RORAIMA/7ª BIS (Boa Vista-RR), o Ten Cel INF LUIS ANTONIO DE ALMEIDA JUNIOR; do 25ª BI Pqdt (Rio de Janeiro-RJ), o Ten Cel INF DÁRIO VARGAS DE OLIVEIRA; do 24ª BIS (São Luís-MA), o Ten Cel INF SÉRGIO HENRIQUE LOPES RENDEIRO; do 28ª BIL (Campinas-SP), o Ten Cel INF EDUARDO DA SILVA RUY; do 32ª BIL - Mth (Petrópolis-RJ), o Ten Cel INF EDUARDO TEIXEIRA COSTA MATTOS; do 37ª BIL (Lins-SP), o Ten Cel INF FÁBIO RODRIGO DE ASSIS; do 20ª BIB (Curitiba-PR), o Ten Cel INF ISRAEL DEMOGALSKI; do 29ª BIB (Santa Maria-RS), o Ten Cel INF SYLVIO DE SOUZA FERREIRA; do 2ª BI Mtz (Es) (Rio de Janeiro-RJ), o Maj INF GUSTAVO MARTINS PEIXOTO; do 9ª BI Mtz (Pelotas-RS), o Ten Cel INF JOÃO PAULO AZAMBUJA JUNIOR; do 14ª BI Mtz (Jaboatão dos Guararapes-PE), o Ten Cel INF LUIZ ANTÔNIO FREIRE DE PAIVA JÚNIOR; do 19ª BI Mtz (São Leopoldo-RS), o Ten Cel INF MARCELO NEIVAL HILLESHEIM DE ASSUMPTÃO; do 22ª BI (Palmas-TO), o Ten Cel INF ADENIR FERNANDES NOGUEIRA; do 30ª BI Mec (Apuacarana-PR), o Ten Cel INF FLÁBIO MEIRELES MACHADO; do 31ª BI Mtz (Campina Grande-PB), o Ten Cel INF WELLINGTON JUNIO MATHEUS PIRES; do 33ª BI Mec (Cascavel-PR), o Ten Cel INF FELIPE GOMES NUNES; do 34ª BI Mec (Foz do Iguaçu-PR), o Ten Cel INF GEORGINETOWN HAULLINSON FARIAS; do 35ª BI Mec (Uberlândia-MG), o Ten Cel INF REGIS RIBEIRO ANDRADE; do 38ª BI (Vila Velha-ES), o Ten Cel INF RODRIGO PENALVA DE OLIVEIRA; do 40ª BI (Cratêus-CE), o Ten Cel INF ANDRÉ COSTA CAMPELO; do 41ª BI Mtz (Jataí-GO), o Ten Cel INF KLAITON ALEXANDRO SANT'ANNA COTA; do 44ª BI Mtz (Cuiabá-MT), o Ten Cel INF FABIO GOMES BARBOSA; do 47ª BI (Coxim-MS), o Ten Cel INF WANDERLINO MORENO JUNIOR; do 55ª BI (Montes Claros-MG), o Ten Cel INF IDELGARD BORBA DE VASCONCELOS; do 57ª BI Mtz (Es) (Rio de Janeiro-RJ), o Ten Cel INF RÔMULO NASCIMENTO PINHO; do 58ª BI Mtz (Aragarças-GO), o Ten Cel INF ROGERIO GOMES MARQUES; do 59ª BI Mtz (Maceió-AL), o Ten Cel INF RODRIGO DE ALMEIDA PAIM; do BGP (Brasília-DF), o Ten Cel INF PAULO JORGE FERNANDES DA HORA; do 1ª BG (Rio de Janeiro-RJ), o Ten Cel INF LEONARDO SANCHES SANTOS; do 1ª BPE (Rio de Janeiro-RJ), o Ten Cel INF ALEXANDRE PACHECO DE SOUZA; do 3ª BPE (Porto Alegre-RS), o Ten Cel INF GUSTAVO TELLES FERREIRA BANDEIRA; do 4ª BPE (Recife-PE), o Ten Cel INF MARCELO FLAVIO SARTORI AGUIAR; do 25ª BC (Teresina-PI), o Ten Cel INF PAULO RICARDO BORGES DE AGUIAR; da 1ª Cia Inf (Paulo Afonso-BA), o Ten Cel INF CLODOALDO FARIAS FURTADO FILHO; da 2ª Cia Fron (Porto Murtinho-MS), o Ten Cel INF MARCOS LUIZ DA SILVA DEL DUCA; da 15ª Cia Inf Mtz (Guaíba-PR), o Ten Cel INF AIRTON JOSÉ DE OLIVEIRA SOARES; do 4ª RCC (Rosário do Sul-RS), o Cel CAV ALFREDO JEFFE; do 5ª RCC (Rio Negro-PR), o Ten Cel CAV JONAS NUNES DE ALMEIDA JUNIOR; do 4ª RCB (São Luiz Gonzaga-RS), o Ten Cel CAV LEONARDO FAULHABER MARTINS; do 9ª RCB (São Gabriel-RS), o Ten Cel CAV ADRIANO POSSETTI DE SOUZA DIAS; do 20ª RCB (Campo Grande-MS), o Ten Cel CAV MANUEL LUIS BADARACO FAGUNDES; do 1ª RC Mec (Itaquí-RS), o Ten Cel CAV CESAR AUGUSTO CRUZ SCHITTLER; do 2ª RC Mec (São Borja-RS), o Ten Cel CAV DANIEL SIMÕES DA SILVA; do 5ª RC Mec (Quaraí-RS), o Ten Cel CAV RODRIGO SCHMIDT RODRIGUES; do 8ª RC Mec (Uruguaiana-RS), o Ten Cel CAV JOSÉ FELIPE BIASI FILHO; do 14ª RC Mec (São Miguel do Oeste-SC), o Ten Cel CAV RODRIGO KLUGE VILLANI; do 17ª RC Mec (Amambai-MS), o Ten Cel CAV ALEXANDRE SANTOS BEZERRA; do 19ª RC Mec (Santa Rosa-RS), o Ten Cel CAV MÁRCIO SILVA DE MELO; do 2ª RCG (Rio de Janeiro-RJ), o Ten Cel CAV ALISSON MAIA BILA; do 8ª GAC Pqdt (Rio de Janeiro-RJ), o Ten Cel ART RODRIGO BRANDÃO DA MOTA; do 6ª GMF (Formosa-GO), o Ten Cel ART REYNALDO CAYRES MINARDI JÚNIOR; do 4ª GAC L - Mth (Juiz de Fora-MG), o Ten Cel ART RODRIGO COUTINHO FERREIRA; do 11ª GAC (Rio de Janeiro-RJ), o Ten Cel ART JOÃO FELIPE ALVES RIBEIRO GALVÃO; do 12ª GAC (Jundiá-SP), o Ten Cel ART WILLIAM HENRIQUE BOVI DE SIQUEIRA MEGALE; do 13ª GAC (Cachoeira do Sul-RS), o Ten Cel ART CRISTIANO TEIXEIRA DA ROSA; do 17ª GAC (Natal-RN), o Ten Cel ART ANDRÉ LUIZ LESSA GRAVINA; do 20ª GAC I (Barueri-SP), o Ten Cel ART ADESSON IWAMOTO DA SILVA; do 22ª GAC AP (Uruguaiana-RS), o Ten Cel ART CÉSAR MENEZES MAIA; do 26ª GAC (Guarapuava-PR), o Ten Cel ART LUIZ AUGUSTO FONTES REBELO; do 29ª GAC AP (Cruz Alta-RS), o Ten Cel ART RAFAEL XAVIER CANES; do 31ª GAC (Es) (Rio de Janeiro-RJ), o Ten Cel ART CHARLES SILVA DE SOUZA; do 32ª GAC (Brasília-DF), o Ten Cel ART ALEXANDRE CUNHA DE FREITAS; da EsACosAAe (Rio de Janeiro-RJ), o Ten Cel ART MAURÍCIO JOSÉ LOPES DE OLIVEIRA; do 2ª GAAAE (Praia Grande-SP), o Ten Cel ART ALEXANDRE ELOI GALLEGU; do 4ª GAAAE (Sete Lagoas-MG), o Ten Cel ART JOÃO TRAVASSOS DE ALBUQUERQUE JUNIOR; do 11ª GAAAE (Brasília-DF), o Ten Cel ART RICARDO BOZZI FEIJÓ; do 1ª BEC (Caicó-RN), o Ten Cel ENG ENZO KATO; do 3ª BEC (Picos-PI), o Ten Cel ENG BERTONY MATIAS SOARES; do 4ª BEC (Barreiras-BA), o Ten Cel ENG MIGUEL ROTUNDO BARRA GAZOLA; do 2ª B Fv (Araguari-MG), o Ten Cel ENG SÉRGIO RÓGER ARAIAS TORRES; do 1ª BE Cmb (Es) (Rio de Janeiro-RJ), o Ten Cel ENG EDSON TIBÚRCIO DOS SANTOS JUNIOR; do 2ª BE Cmb (Pindamonhangaba-SP), o Ten Cel ENG HENRIQUE VIDAL LÓPEZ PEDROSA;

Gen Ex EDSON LEAL PUJOL

## PORTARIA Nº 549, DE 5 DE JUNHO DE 2020

O COMANDANTE DO EXÉRCITO, no uso das atribuições que lhe conferem o art. 20, inciso VI, alínea "g", da Estrutura Regimental do Comando do Exército, aprovada pelo Decreto nº 5.751, de 12 de abril de 2006, e o art. 9º, inciso II, alínea "a", do Regulamento de Movimentação para Oficiais e Praças do Exército, aprovado pelo Decreto nº 2.040, de 21 de outubro de 1996, alterado pelo Decreto nº 8.514, de 3 de setembro de 2015 e considerando o disposto no art. 4º da Lei Complementar nº 97, de 9 de junho de 1999, com redação dada pela Lei Complementar nº 136, de 25 de agosto de 2010, resolve NOMEAR, por necessidade do serviço, ex officio, para o desempenho dos cargos de Comandante, Chefe ou Diretor das organizações militares abaixo relacionadas, os seguintes oficiais:

- do 1ª BIS (Amv) (Manaus-AM), o Ten Cel INF NILTON FABIANO VELOZO LINS;
- do 2ª BIS (Belém-PA), o Ten Cel INF HIARLEY GONÇALVES CRUZ LANDIM;



MARIN; - do 4º BE Cmb (Itajubá-MG), o Cel ENG MARIO CABRAL DA SILVA FILHO;  
- do 6º BE Cmb (São Gabriel-RS), o Ten Cel ENG ORLANDO DE OLIVEIRA

MELO; - do 7º BE Cmb (Natal-RN), o Ten Cel ENG LEONARDO ATICO FERREIRA DE

NUNES; - do 9º BE Cmb (Aquidauana-MS), o Ten Cel ENG ELBIO LEANDRO BRÁULIO;  
- do 12º BE Cmb Bld (Alegrete-RS), o Ten Cel ENG ALESSANDRO PINTO

CERQUEIRA; - do CIGE (Brasília-DF), o Ten Cel COM VALDECIR GREGÓRY;  
- do B Es Com (Rio de Janeiro-RJ), o Cel COM MARCELO MERON DE

E SILVA; - do 1º B Com SI (Manaus-AM), o Cel COM WALACE PAYSAN GOMES;  
- do 3º B Com (Porto Alegre-RS), o Ten Cel COM WALBERY NOGUEIRA DE LIMA

NIEDERMEIER BELMONTE; - do 4º B Com (Recife-PE), o Ten Cel COM RONALDO ANDRÉ FURTADO;  
- do 9º B Com GE (Campo Grande-MS), o Ten Cel COM GIANCARLO

DE MELO; - do 1º CTA (Porto Alegre-RS), o Ten Cel QEM Elt DANIEL PETERSON CARVALHO

JUNIOR; - do 3º CTA (São Paulo-SP), o Ten Cel COM ELGEN CORRÊA PEÇANHA

DUARTE JUNIOR; - do 7º CTA (Brasília-DF), o Ten Cel QEM Com ADALZIRO ANTONIO DE SOUZA

CALDEIRA; - do 52º CT (Fortaleza CE), o Ten Cel COM RICARDO LUÍS BARBOSA;  
- da AGITEC (Rio de Janeiro-RJ), o Ten Cel QEM Mec Armt ALDÉLIO BUENO

JUNIOR; - do BMSA (Rio de Janeiro-RJ), o Ten Cel QMB NELSON MENDONÇA

SILVA; - do 3º B Sup (Nova Santa Rita-RS) Ten Cel SV INT EDUARDO RODRIGUES DA

SOUZA CORDEIRO; - do 9º B Sup (Campo Grande-MS), o Ten Cel SV INT GEORGE HENRIQUE DE

BARROS; - do DC Mun (Paracambi-RJ), o Cel CAV NILO SARPA ADEODATO;  
- do 6º D Sup (Salvador-BA), o Ten Cel SV INT RONALDO MATHIAS DA PAZ DE

CESCHIN; - do 7º D Sup (Recife-PE), o Ten Cel SV INT VINICIUS DE MORAES CUNHA;  
- do 8º D Sup (Belém-PA), o Ten Cel SV INT ANTÔNIO AUGUSTO ALVES

SILVA; - do 10º D Sup (Fortaleza-CE), o Ten Cel SV INT PAULO VLADIMIR SOUSA DA

BLEASBY; - do 11º D Sup (Brasília-DF), o Cel SV INT ALEXANDRE DE OLIVEIRA

ROCHA; - do 21º D Sup (São Paulo-SP), o Ten Cel SV INT CRISTIANO ANDRADE

SILVA; - do BCMS (Rio de Janeiro-RJ), o Ten Cel QMB EMERSON RODRIGUES DA

GOUVÊA; - do Pq R Mnt/10º RM (Fortaleza-CE), o Ten Cel QMB LUÍS FERNANDO

JUNIOR; - da 5ª ICEx (Curitiba-PR), o Ten Cel SV INT WAGNER SOARES DE AGUIAR;  
- da 7ª ICEx (Recife-PE), o Ten Cel SV INT FRANCISCO ANDRADE MACIEL

MELO SOARES; - da 8ª ICEx (Belém-PA), o Ten Cel SV INT VINICIUS MAIA CEIA;  
- do ECT (Rio de Janeiro-RJ), o Ten Cel SV INT NOÉ BISPO DA SILVA;  
- do B DOMPSA (Rio de Janeiro-RJ), o Ten Cel SV INT EUDSON BEZERRIL DE

SILVA; - do CECMA (Manaus-AM), o Ten Cel SV INT ANDERSON SIQUEIRA DA

SAVIOLI; - do 1º B Log SI (Boa Vista-RR), o Ten Cel INF HERBERT DE SOUZA LEMOS;  
- do 2º B Log L (Campinas-SP), o Ten Cel QMB VANDERSON GIACOMINI

SOARES; - do 3º B Log (Bagé-RS), o Ten Cel CAV SERGIO WILSON DOS SANTOS;  
- do 5º B Log (Curitiba-PR), o Ten Cel QMB RONY CHRISTIAN NEITZKE;  
- do 9º B Log (Santiago-RS), o Cel CAV FABIO DE MELO TORRES TEIXEIRA;  
- do 15º B Log (Cascavel-PR), o Ten Cel QMB CRISTIANO MAURI DA SILVA;  
- do 16º B Log (Brasília-DF), o Ten Cel QMB VINICIUS JOSÉ NEGRINI

NASCIMENTO; - do 17º B Log L - Mth (Juiz de Fora-MG), o Ten Cel INF FÚLVIO AUGUSTO

RAMOS; - do 23º B Log SI (Marabá-PA), o Ten Cel QMB LEONARDO TOLEDO DE MELO

SÁ MOREIRA; - do 25º B Log (Es) (Rio de Janeiro-RJ), o Ten Cel ART ANTÔNIO CLÁUDIO DE

JUNIOR; - do 27º B Log (Curitiba-PR), o Ten Cel QMB DOUGLAS FRANCISCO RAICOSKI

DIAS; - da 16ª Ba Log (Tefé-AM), o Ten Cel SV INT LUCIANO LUIZ GOULART SILVA

SILVA; - da 17ª Ba Log (Porto Velho-RO), o Ten Cel QMB ROSSINALDO BEZERRA DA

GASPAR; - do 9º B Mnt (Campo Grande-MS), o Ten Cel QMB EROS DE MOURA

GOMES DE CARVALHO; - da B Adm Ap/CMP (Brasília-DF), o Ten Cel COM ERNESTO PASTL NETO;  
- da B Adm Ap/CMN (Belém-PA), o Ten Cel INF LUCIANO DA SILVA MELLO;  
- da B Adm Ap Ibirapuera (São Paulo-SP), o Cel INF MARCIO WAKAI;  
- da B Adm Ap/1ª RM (Rio de Janeiro-RJ), o Ten Cel ART PAULO SERGIO

COSTA; - da B Adm/CComGEx (Brasília-DF), o Ten Cel ART DIEGO SIMÕES DOS REIS DA

DOS SANTOS; - da Ba Adm Cmdo Op Esp (Goiânia-GO), o Ten Cel INF JULIO CEZAR MEDEIROS

DE ALMEIDA; - da B Adm Gu João Pessoa (João Pessoa-PB), o Cel INF EVERTON LUIS

CAMPOS; - da B Adm Gu Natal (Natal-RN), o Ten Cel CAV EVALDO FORTUNATO

RODGERS; - da B Adm Gu Fortaleza (Fortaleza-CE), o Cel INF RENATO DA SILVA

PINTO; - da PMZS (Rio de Janeiro-RJ), o Cel ENG MARCELO JOSÉ VIDAL DOS SANTOS

SANTOS; - da EsIE (Rio de Janeiro-RJ), o Ten Cel INF VICENTE DE PAULO SOUZA DA SILVA

JUNIOR; - da EsFEEx (Rio de Janeiro-RJ), o Ten Cel INF EDSON AITA;  
- do CPOR/R (Recife-PE), o Ten Cel CAV ALLAN DE ALMEIDA SERRÃO;  
- da CA Sul (Santa Maria-RS), o Cel CAV DANIEL ROSAR FORNAZARI;  
- da AMNM 2ª GM (Rio de Janeiro-RJ), o Cel INF SADY GUILHERME SCHMIDT

PEREIRA; - do 1º B Av Ex (Taubaté-SP), o Ten Cel INF RICARDO DE AMORIM ARAÚJO

OLIVEIRA; - da BIBLIEx (Rio de Janeiro-RJ), o Cel ART EDUARDO BISERRA ROCHA;  
- do 2º B Av Ex (Taubaté-SP), o Ten Cel ART ANDERSON EUFRÁSIO DE

LAGO; - do 4º B Av Ex (Manaus-AM), o Cel INF ANDRE LUIZ GRENTESKI;  
- da Ba Av T (Taubaté-SP), o Ten Cel COM VINICIUS LACERDA VASQUEZ;  
- do B Mnt Sup Av Ex (Taubaté-SP), o Ten Cel COM ANDERSON SILVEIRA

PEREIRA DOS SANTOS; - do 1º BAC (Goiânia-GO), o Ten Cel INF FABIO GLADZIK;  
- do B Ap Op Esp (Goiânia-GO), o Ten Cel CAV ALLAN CAMILO RODRIGUES;  
- do AGGC (General Câmara-RS), o Ten Cel QEM Mec Armt NEI ALTIERI

MENEZES; - do AGR (Rio de Janeiro-RJ), o Ten Cel QEM Mec Armt JUACY ADELAIDO

JÚNIOR; - do AGSP (Barueri-SP), o Cel QEM Eng Aer ELIEZER MELLO DE SOUZA;  
- da CRO/1ª RM (Rio de Janeiro-RJ), o Ten Cel QEM FC RUI CUNHA MACEDO

MAGALHÃES JUNIOR; - da CRO/5ª RM (Curitiba-PR), o Ten Cel QEM FC JOSÉ LUIS OLIVEIRA DE

JORGE TEIXEIRA; - da CRO/9ª RM (Campo Grande-MS), a Ten Cel QEM FC ANA MARIA ABREU

MELLO; - da CRO/12ª RM (Manaus-AM), o Maj QEM FC MARCELO AUGUSTO DE

DE CASTRO FILHO; - do 5º CGEO (Rio de Janeiro-RJ), o Ten Cel QEM Cart CARLOS ALBERTO PIRES

RENDEIRO; - do H Mil A MANAUS (Manaus-AM), o Cel MED ALBINO JOSÉ DA CRUZ

BAPTISTA; - do H Ge BELEM (Belém-PA), o Cel MED JOSÉ RICARDO LOPES;  
- do H Gu MARABA (Marabá-PA), o Maj MED MARCIO RIBEIRO TONIAZZO;  
- do H Ge JUIZ DE FORA (Juiz de Fora-MG), a Cel MED YAMAR EIRAS

CÂMARA SALIM SAKER; - do H M R (Resende-RJ), o Cel MED JOÃO LUIZ DA SILVA JUNIOR;  
- da Pclín MRU (Rio de Janeiro-RJ), a Ten Cel MED ANA PAULA VILA NOVA

SILVA; - do H Ge SALVADOR (Salvador-BA), o Cel ENG ALERRANDRO LEAL FARIAS;  
- do H Ge STA MARIA (Santa Maria-RS), o Cel QMB ERON PACHECO DA

FAGUNDES; - do H Gu ALEGRETE (Alegrete-RS), a Maj MED FERNANDA FERREIRA

JUNIOR; - do H Gu BAGE (Bagé-RS), o Cel QCO Enf WALDIMIR DE MEDEIROS COELHO

MESQUITA ZANINI; - do H Gu SANTIAGO (Santiago-RS), o Ten Cel DENT SERGIO EDUARDO

PEREIRA; e - do H Crmp (Rio de Janeiro-RJ), a Cel MED OCILENE VARGAS PEREIRA;  
- do LQFex (Rio de Janeiro-RJ), o Cel FARM ANDERSON BERENGUER;  
- da 14ª CSM (Sorocaba-SP), o Ten Cel INF RODRIGO DA SILVA OLIVEIRA;  
- do CEF/CEAC (Juiz de Fora-MG), o Ten Cel ART RONALDO DA SILVA PIRES;  
- do CIMH (Três Barras-SC), o Ten Cel CAV WILSON CAVA;  
- do CIBSB (Rosário do Sul-RS), o Ten Cel CAV MARCELO MATTOS MATHIAS

DE PAULA. - da Cia Prec Pqdt (Rio de Janeiro-RJ), o Maj INF MARCOS EDUARDO OLIVEIRA

Gen Ex EDSON LEAL PUJOL

COMANDO MILITAR DO NORDESTE  
10ª REGIÃO MILITAR

## PORTARIA Nº 14-SSIP/CMDO 10ª RM, DE 28 DE MAIO DE 2020

O COMANDANTE DA 10ª REGIÃO MILITAR, no uso da competência que lhe foi atribuída pela Portaria nº 192-DGP, de 1º de outubro de 2015, alterada pela Portaria nº 330-DGP/DCIPAS, de 7 de dezembro de 2018, combinado com a Portaria nº 082-DGP, de 23 de abril de 2014 e, ainda, de acordo com o Art. 104 e alínea c) do inciso I do art. 106 da Lei nº 6.880, de 9 de dezembro de 1980, resolve:

REFORMAR os militares inativos abaixo relacionados, vinculados à 10ª Região Militar, a contar das datas ao lado dos respectivos nomes, em virtude de terem atingido a idade-limite de permanência na reserva remunerada:

GRAD	IDT	NOME	DATA
Cap	108184972-9	JOSÉ MARIANO DOS SANTOS FILHO	07 DEZ 2019
1º Ten	108186432-2	FRANCISCO EDILSON CHAVES CORREIA	22 MAIO 2019

Gen Div FRANCISCO JOSÉ SOARES DA CUNHA MATTOS

## PORTARIA Nº 13-SSIP/CMDO 10ª RM, DE 28 DE MAIO DE 2020

O COMANDANTE DA 10ª REGIÃO MILITAR, no uso da competência que lhe foi atribuída pela Portaria nº 192-DGP, de 1º de outubro de 2015, alterada pela Portaria nº 330-DGP/DCIPAS, de 7 de dezembro de 2018, combinado com a Portaria nº 082-DGP, de 23 de abril de 2014 e, ainda, de acordo com o Art. 104 e alínea d) do inciso I do art. 106 da Lei nº 6.880, de 9 de dezembro de 1980, resolve:

REFORMAR os militares inativos abaixo relacionados, vinculados à 10ª Região Militar, a contar das datas ao lado dos respectivos nomes, em virtude de terem atingido a idade-limite de permanência na reserva remunerada:

GRAD	IDT	NOME	DATA
S Ten	014663703-8	ALBERTO LUIS ARAÚJO SILVA	11 FEV 2019
S Ten	049875483-7	FRANCISCO RAIMUNDO PEREIRA	22 OUT 2019
2º Sgt	114207413-5	LUIZ ANTÔNIO DA FONSECA	12 MAR 2019
3º Sgt	101398803-3	ANTÔNIO ALVES CAVALCANTE	04 NOV 2019
3º Sgt	101398853-8	BENEDITO DA SILVA OLIVEIRA	29 OUT 2019

Gen Div FRANCISCO JOSÉ SOARES DA CUNHA MATTOS

COMANDO DA MARINHA  
GABINETE DO COMANDANTE

## PORTARIA Nº 164/MB, DE 8 DE JUNHO DE 2020

O COMANDANTE DA MARINHA, no uso das atribuições que lhe são conferidas pelo inciso VIII do art. 1º do Decreto nº 8.798, de 4 de julho de 2016, combinado com o art. 4º da Lei Complementar nº 97, de 9 de junho de 1999, alterada pela Lei Complementar nº 136, de 25 de agosto de 2010, resolve:

Art. 1º Alterar nos Incisos I e II do art. 1º da Portaria nº 199/MB, de 11 de julho de 2019, publicada no Diário Oficial da União nº 133, de 12 de julho de 2019, Seção 2, página 10, atinente à nomeação de Oficiais para comissão permanente, de natureza militar, no exterior, conforme a seguir:

Onde se lê:

I - na Comissão Naval Brasileira em Washington (CNBW):

(...)

a) 08JUL2020 - data da viagem;

b) 10JUL2020 - data de chegada em Washington D. C., para início de contagem do período de instalação;

(...)

II - no Escritório de Ligação da MB junto ao Foreign Military Sales (FMS), adido à CNBW:

(...)

a) 08JUL2020 - data da viagem;

b) 10JUL2020 - data de chegada em Philadelphia-PA, para início de contagem do período de instalação;

(...)





MINISTÉRIO DA DEFESA  
EXÉRCITO BRASILEIRO  
7º DEPOSITO DE SUPRIMENTO  
DEPOSITO CAMPINA DO TABORDA  
(Estabelecimento de Subsistência Militar do 7º RM/1941)

Quinta RECIFE - PE, 11 de dezembro de 2020  
(sexta-feira)

**BOLETIM ESPECIAL Nº 1/2020**

Para conhecimento deste aquartelamento e devida execução, público o seguinte:

**1ª Parte**  
**SERVÍCIOS DIÁRIOS**

Sem Alteração

**2ª Parte**  
**INSTRUÇÃO**

Sem Alteração

**3ª Parte**  
**ASSUNTOS GERAIS E ADMINISTRATIVOS**

**1. ASSUNTOS GERAIS**

a. OFICIAIS

**APRESENTAÇÃO POR TÉRMINO DE PASSAGEM E RECEBIMENTO DE FUNÇÃO**

Apresentar-se-á em 11 DEZ 20, por término de transmissão e recebimento do cargo e encargos das funções de Chefe (Ch) e Ordenador de Despesas (OD) do 7º Depósito de Suprimento, o Ten Cel VINÍCIUS DE MORAES CUNHA em substituição ao Cel HÉLIO DIAS DE ARAÚJO.

Cel HÉLIO DIAS DE ARAÚJO  
Chefe (Ch) e Ordenador de Despesas (OD) Sucedido  
Ten Cel VINÍCIUS DE MORAES CUNHA  
Chefe (Ch) e Ordenador de Despesas (OD) Sucessor

Em consequência:

- a) Todo o 7º D Sup tomar conhecimento e as providências decorrentes dessa publicação; e
- b) Sect fazer constar nas folhas de alterações.

**b. NOMEAÇÃO DE COMANDANTE, CHEFE OU DIRETOR DE ORGANIZAÇÃO MILITAR**

PORTARIA

**PORTARIA Nº 549, DE 5 DE JUNHO DE 2020**  
Nomeação de Comandante, Chefe ou Diretor de Organização Militar

COMANDANTE DO EXÉRCITO, no uso das atribuições que lhe conferem o art. 20, inciso VI, alínea "g", da Estrutura Regimental do Comando do Exército, aprovada pelo Decreto nº 5.751, de 12 de abril de 2006, e o art. 9º, inciso II, alínea "a", do Regulamento de Movimentação para Oficiais e Praças do Exército, aprovado pelo Decreto nº 2.040, de 2º de outubro de 1996, alterado pelo Decreto nº 8.514, de 3 de setembro de 2015 e considerando o disposto no art. 4º da Lei Complementar nº 97, de 9 de junho de 1999, com redação dada pela Lei Complementar nº 136, de 25 de agosto de 2019, resolve

**NOMEAR**, por necessidade do serviço, **ex officio**, para o desempenho dos cargos de Comandante, Chefe ou Diretor das Organizações Militares (abaixo relacionados), os seguintes oficiais:

Ten Cel VINÍCIUS DE MORAES CUNHA  
7º D Sup (Recife-PE)  
(Transcrito do Boletim do Exército nº 24, de 10 JUN 20)

Em consequência:  
a) Sect fazer constar nas folhas de alterações esta publicação.

**2. ASSUNTOS ADMINISTRATIVOS**

Sem Alteração

**1ª Parte**  
**JUSTIÇA E DISCIPLINA**

Sem Alteração

Sem Alteração

**2. DISCIPLINA**

Sem Alteração

*Vinicius de Moraes Cunha*  
VINÍCIUS DE MORAES CUNHA (Ten Cel)  
Cl: 7º D Sup

Recife, 06 de 12 de 2020  
*Vinicius de Moraes Cunha*

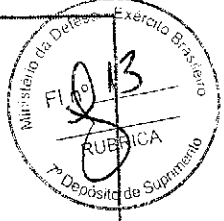

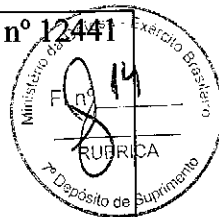

Asp **RICARDO HENRIQUE CAETANO DA CUNHA SILVA**  
Asp **MATHEUS EDUARDO RODRIGUES DE OLIVEIRA**  
Asp **ANTÔNIO NUNES CABRAL NETO**  
Asp **THIAGO MELO DE LIMA**  
Asp **JOSÉ JORGE VALENÇA DE LIMA**  
Asp **MIQUEIAS FERNANDES DE OLIVEIRA**  
Asp **JOÃO GABRIEL CORREIA DE SOUZA**  
Asp **MACIEL LUCAS FERREIRA JÚNIOR**  
Asp **JONATHAN GREGÓRIO DE OLIVEIRA**

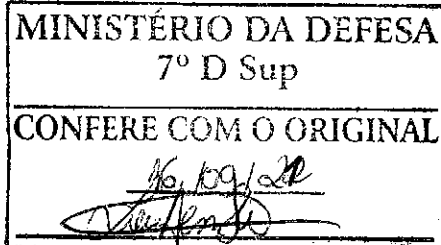

Em consequência:

- a) S1/Carteira de Of/ST/Sgt atualizar o SICAPEx dos militares, antes de desvinculá-los desta OM junto ao SICAPEx;
- b) SPP atualizar as informações dos militares em tela no SIPPES, antes de desvinculá-los desta UG; e
- c) S3 e os demais interessados tomar conhecimento e as devidas providências.

### 3) CONVOCAÇÃO PARA O ESTÁGIO DE INSTRUÇÃO COMPLEMENTAR - APRESENTAÇÃO

- Apresentou-se em 14 JUN 2021, a fim de realizar o Estágio de Instrução Complementar (EIC), em caráter voluntário, pelo período de 1 (um) ano, a contar de 14 JUN 21.

Asp **BRUNO QUEIROZ LINS DA SILVA**

Em consequência:

- a) O S1 atualizar o SiCaPEX e a relação dos oficiais da OM; e
- b) SPP tome conhecimento e as providências cabíveis para o pagamento do militar supracitado.

### 4) INSPEÇÃO DE SAÚDE - RESULTADO

- Na inspeção de saúde a que foi submetido em Sessão nº 050/2021, de 4 JUN 21, pelo MPGu/Recife (HMAR), Cap **GILSON ANDERSON DE SOUSA**, para fins de Verificação de Capacidade Laborativa (militar temporário), recebeu o seguinte parecer: "Apto(a) A".

Asp **JOÃO VITOR FALCÃO FELEDI**

Observações constantes da Ata: O Parecer "Apto A" significa que o inspecionado satisfaz os requisitos regulamentares, possuindo boas condições de robustez física, podendo apresentar pequenas lesões, defeitos físicos ou doenças, desde que compatíveis com o serviço militar. / Parecer exarado de acordo com o previsto no nr 1) do caput do art 52 do Regulamento da Lei do Serviço militar (RLSM), Decreto Lei 57.654, de 20 de janeiro de 1966.

Em consequência:

- a) Chefe da Seção de Saúde, MPOM e S1/Carteira de Saúde tomar conhecimento e as devidas providências.

### 5) APRESENTAÇÃO POR TÉRMINO DE PASSAGEM E RECEBIMENTO DE FUNÇÃO

- Conforme DIEx nº 2102-SALC/7º D Sup, de 11 JUN 21, apresentaram-se em 11 JUN 21, por término de transmissão e recebimento de função. O 1º Ten **FERNANDO HENRIQUE SILVA ALVES DOS SANTOS** por ter assumido o cargo, os encargos e o material carga da função de Ch da Seção de Aquisição, Licitações e Contratos, do 7º D Sup, em substituição ao 1º Ten **GUSTAVO TAVARES DE BARROS**, que ficou dispensado da referida função.

1º Ten **GUSTAVO TAVARES DE BARROS**

1º Ten **FERNANDO HENRIQUE SILVA ALVES DOS SANTOS**

Em consequência:

a) Interessados tomar conhecimento e as providências decorrentes desta publicação.

### 6) FÉRIAS - CONCESSÃO

- Conforme informações constantes no DIEx nº 2065-SALC/7º D Sup, de 10 JUN 21, concedo 15 (quinze) dias de férias regulamentares relativas ao ano de 2020, a contar de 14 JUN 21.

1º Ten **FERNANDO HENRIQUE SILVA ALVES DOS SANTOS**

Em consequência:

a) S1, SPP e interessados tomar conhecimento e as providências decorrentes desta publicação.

### 7) SUBSTITUIÇÃO TEMPORÁRIA DE FUNÇÃO

- O 1º Ten **JOÃO PEDRO DA SILVA MELIANO** passou a responder, em substituição ao 1º Ten **FERNANDO HENRIQUE SILVA ALVES DOS SANTOS**, pela função de Ch SALC, a contar de 14 JUN 21 até 28 JUN 21, cumulativamente com as funções que já exerce, por motivo de férias do referido Oficial.

1º Ten **FERNANDO HENRIQUE SILVA ALVES DOS SANTOS**

1º Ten **JOÃO PEDRO DA SILVA MELIANO**

Em consequência:

a) O militar substituído deverá reassumir suas funções/atribuições assim que apresentar-se pronto na OM; e

b) S1 e interessados tomar conhecimento e as providências decorrentes desta publicação.

### c. SUBTENENTES E SARGENTOS

#### 1) INSPEÇÃO DE SAÚDE - RESULTADO

- Na inspeção de saúde a que foi submetido em Sessão nº 007/2021, de 11 JUN 21, pelo MPOM/7º D Sup, Asp **JOÃO VITOR FALCÃO FELEDI**, para fins de permanência ou saída do serviço ativo de militar temporário, recebeu o seguinte parecer: "Apto(a) A".

3º Sgt **DANIEL BATISTA DA SILVA JUNIOR**

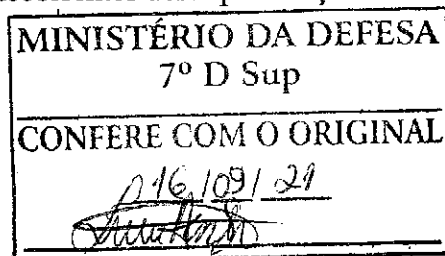

PSC	CAFÉ:	25	ALMOÇO:	25	JANTAR:	3
<b>QUANTITATIVO DE SUBSISTÊNCIA</b>	<b>TOTAL</b>	<b>349</b>	<b>TOTAL</b>	<b>357</b>	<b>TOTAL</b>	<b>81</b>



c. Fiscal de sobras e resíduos: Sgt Adj ao Of dia 7º D Sup.

d. PESQUISA DE PREÇO

DESIGNAÇÃO

DESIGNAÇÃO DE EQUIPE DE PRECIFICAÇÃO

Designo os militares abaixo para compor a equipe permanente de Precificação do 7º Depósito de Suprimento:

3º Sgt **BÁRBARA DIZ FERNANDES MARINHO**  
Cb EP **VINÍCIUS MARTINS DA SILVA**  
Sd EP **DANIEL LUIZ DE LIMA ARAÚJO**

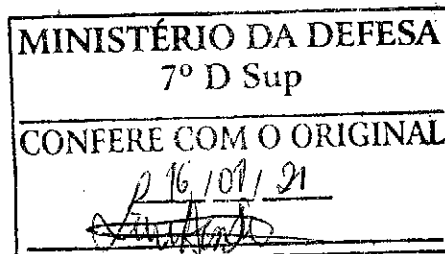

Em consequência:

a) Os militares designados tomem ciência.

Em consequência os interessados tomem conhecimento e as providências decorrentes.

e. SINDICÂNCIA

DESIGNAÇÃO DE ENCARREGADO

- De acordo com as Instruções Gerais para a Elaboração de Sindicância no Âmbito do Exército Brasileiro (EB10-IG-09.001), aprovadas pela Port Nr 107-Cmt Ex, de 13 FEV 12, e em atenção à solicitação contida no DIEx nº 8410-Asse Acomp Gestão Cto/D Abst, de 2 SET 21, designo o 1º Ten **AYRTON ALYSSON SILVA DE ANDRADE**, como encarregado da Sindicância instaurada por intermédio da Port nº 090-Sect/7º D Sup, EB: 64453.007462/2021-45, de 4 OUT 21, para verificar se há tempo hábil para que ocorra a melhoria de comportamento do Sd Ef Vrv **ANDREYLSON SANTANA DA SILVA**, da 1ª Cia Sup/7º D Sup, ou exclusão do supracitado militar, conforme relatado do ocorrido no DIEx nº 3609-1ª Cia Sup/7º D Sup, de 29 SET 21, delegando-vos, para este fim, as atribuições que me competem, devendo os trabalhos serem concluídos no prazo de 30 (trinta) dias corridos. **Inicio: 07/10/21 Término: 05/11/21.**

1º Ten **AYRTON ALYSSON SILVA DE ANDRADE**

Em consequência:

MAPA COMPARATIVO DE PREÇOS – MATERIAL PERMANENTE – PASA

ITEM	DESCRIÇÃO RESUMIDA	UN. MEDIDA	QTD. TOTAL	Painel de Preços		Sítios Eletrônicos 1 (item 01: americanas s.a./ item 07: Via Brasil/ item 14: americanas s.a./ item 17: americanas s.a./ item 20: Via Varejo S.A./ item 21: Magazine Luiza S/A/ item 33: americanas s.a./ item 34: americanas s.a./ item 40: magazine luiza s.a./ item 41: magazine luiza s.a./ item 42: Via varejo/ item 45: via varejo s.a./ item 48: via varejo/ item 49: Tnaplast/ item 52: Comercio de Produtos Plasticos LTDA/ item 52: magazine luiza s.a./ item 55: via varejo s.a./ item 61: americanas s.a./ item 73: americanas s.a./ item 77: de equipamentos floripa eireli/ s.a./ item 82: Lar open eletrodomesticos ltda/ item 97: Varinaq Produtos e Varietades – Elreli/ item 100: magazine luiza s.a./ item 101: JM Equipamentos/ item 103: carrofour comercio s industria ltda/ item 104: via varejo s.a.)		Sítios Eletrônicos 2 (item 07: MadeiraMadeira Comercio Eletronic SA/ item 17: Amazon servicos de varejo do Brasil ltda/ item 34: via varejo s.a./ item 40: Stock Up Comercio Importacao e Exportacao LTDA/ item 41: americanas s.a./ item 42: magazine luiza s.a./ item 100: americanas s.a./ item 101: americanas s.a./ item 103: americanas s.a./ item 104: Menemag Equipamentos para Gastronomia Ltda/		VALOR MEDIO UNITARIO	VALOR MEDIO TOTAL
				Valor Unit.	Valor Total	Valor Unit.	Valor Total				
1	Amaciador Elétrico De Bife - Com As Seguintes Especificações: Amaciador De Carnes Em Aço Inox, Tampa Protetora Do Penhas E Perites Em Aço Inox, Redutor Com Coroa E Pinhão, Produção De Até 400kg/H, Motor Com Potência De 12 Cv, Tensão 110 Volts, Altura 465mm, Largura 185mm E Comprimento 410mm, similar Ou Superior Ao Modelo G Pantzanc 18	unidade	2	R\$ 1.864,42	R\$ 3.728,84	-	-	R\$ 1.864,42	R\$ 3.728,84		
2	Aparelho Ar Condicionado, Capacidade Refrigeração:18.000 Btu/H, Tensão:220 V, Tipo:Bi Split, Modelo:Split Inverter, Características Adicionais 1:Com Controle Remoto	unidade	2	R\$ 2.939,99	R\$ 5.877,98	-	-	R\$ 2.939,99	R\$ 5.877,98		
3	Aparelho Ar Condicionado, Capacidade Refrigeração 30.000 Btu, Tensão 220 V, Tipo Split, Modelo Split Condicionado Inverter, Características Adicionais 1: Controle Remoto S/Frio, Quente/Frio, Selo Proceal, Garantia 1 Ano	unidade	4	R\$ 4.123,00	R\$ 16.492,00	-	-	R\$ 4.123,00	R\$ 16.492,00		
4	Armário, Material:Aço, Tipo:Alto, Quantidade Portas:2 Un., Tipo Portas:Com Puxadores Metálicos, Acabamento Superficial:Pintura Eletrostática A Pó, Cor:Bege, Altura:1,98 M, Largura 90 Cm, Profundidade:45 Cm, Características Adicionais:Portas Com Vidro, Quantidade Prateleiras:04, Material Portas:2 Superiores Perfil Alumínio E Vidro, Material Prateleiras:Chapa Aço Reforçada, Material Base:Aço, Material Pé:Aço Tubular	unidade	3	R\$ 550,48	R\$ 1.651,43	R\$ 1.596,90	R\$ 532,30	R\$ 544,42	R\$ 1.633,25		
5	Armário Copa/Cozinha, Material:Madeira Mdp, Tipo Balcão, Acabamento Superficial Envernizado, Quantidade Portas 2 Un., Largura 1,20 M, Profundidade 0,30 M., Altura 0,70 M, Características Adicionais Com 4 Gavetas, Sem Tempo	unidade	9	R\$ 799,00	R\$ 7.182,00	-	-	R\$ 799,00	R\$ 7.182,00		
6	Armário Copa/Cozinha, Material:Aço Inoxidável, Tipo De Pé: Acabamento Superficial Escovado, Quantidade Portas 4 Un., Quantidade Prateleiras 4 Un., Largura 0,64 M, Profundidade 0,40 M, Altura 1,60 M	unidade	3	R\$ 2.493,46	R\$ 7.480,38	-	-	R\$ 2.493,46	R\$ 7.480,38		
7	Armário Copa Cozinha, Material: Aço Inoxidável, Tipo: De Pé, Acabamento Superficial: Escovado, Quantidade Portas: 1 Un., Quantidade Prateleiras: 4 Un., Largura: 0,50 M, Profundidade: 0,50 M, Altura: 2,00 M	unidade	14	R\$ 1.129,00	R\$ 15.806,00	R\$ 13.344,80	953,2	R\$ 747,13	R\$ 10.459,82		



8	Armário Copa/Cozinha, Material: Aço, Cor: Branca, Quantidade Porras: 6 Un, Características Adicionais: 1, 2x0,5x1,9m, 3 Gavetas, Painelero Com Divisões	2	R\$ 975,00	R\$ 1.950,00	R\$ 788,41	R\$ 1.576,82	-	-	-	R\$ 912,80	R\$ 1.825,61
9	Armário Panificação, Material: Aço Inox, Altura: 2,05 M, Largura: 1,85 M, Profundidade: 1,33 M, Aplicação: Acondicionamento Massa Pães Em Fermentação, Quantidade Bandejas: 20 Un	10	R\$ 2.225,94	R\$ 22.259,40	-	-	-	-	-	R\$ 2.225,94	R\$ 22.259,40
10	Armário Panificação, Material Chapa De Aço, Acabamento Superficial Pliado Em Epóxi Na Cor Branco, Aplicação Acondicionamento Massa Pães Em Fermentação, Características Adicionais Pés Com Rodízios, Quantidade Bandejas 20 Un, Capacidade 500 Pães/50g	5	R\$ 2.305,90	R\$ 11.529,50	-	-	-	-	-	R\$ 2.305,90	R\$ 11.529,50
11	Assadeira Cozinha Comercial, Material: Aço Inoxidável, Formato: Retangular, Largura: 31 Cm, Comprimento: 48 Cm, Características Adicionais: Sem Alça E Sem Tampa	5	R\$ 42,52	R\$ 212,60	-	-	-	-	-	R\$ 42,52	R\$ 212,60
12	Assadeira Cozinha Comercial, Material: Alumínio, Formato: Retangular, Altura: 5 Cm, Largura: 40 Cm, Comprimento: 60 Cm, Características Adicionais: Com Alças Mesmo Material	5	R\$ 98,32	R\$ 491,60	-	-	-	-	-	R\$ 98,32	R\$ 491,60
13	Assadeira Cozinha Comercial, Material: Aço Inoxidável, Largura: 40 Cm, Comprimento: 60 Cm, Características Adicionais: Perfurada, Aplicação: Panificação, Produção De Pães	50	R\$ 69,32	R\$ 3.466,00	-	-	-	-	-	R\$ 69,32	R\$ 3.466,00
14	Assadeira Cozinha Comercial, Material: Alumínio, Tamanho: Grande, Formato: Retangular, Altura: 8 Cm, Largura: 30 Cm, Comprimento: 60 Cm, Características Adicionais: Com 2 Alças	10	R\$ 86,75	R\$ 867,50	R\$ 254,08	R\$ 2.540,80	-	-	-	R\$ 101,79	R\$ 1.017,90
15	Assadeira Material Alumínio, Características Adicionais: Dimensões: 59x70 Cm, Com 5 Tiras, Tipo Esteira Para Assar Pão	120	R\$ 65,18	R\$ 7.821,60	-	-	-	-	-	R\$ 65,18	R\$ 7.821,60
16	Assadeira Cozinha Comercial, Material: Alumínio, Formato: Redondo, Diâmetro: 32 Cm	10	R\$ 38,10	R\$ 381,00	-	-	-	-	-	R\$ 38,10	R\$ 381,00
17	Assadeira Cozinha Comercial, Material: Alumínio, Formato: Redondo, Diâmetro: 43 Cm	10	R\$ 28,99	R\$ 289,90	R\$ 39,00	R\$ 390,00	R\$ 38,94	R\$ 389,40	-	R\$ 35,64	R\$ 356,43
18	Balança Eletrônica, Capacidade Pesagem: 500 Kg, Voltagem: 220 V, Características Adicionais: Plataforma: 1m X 1m, Coluna: 1m, Tipo: Digital, Sensibilidade: 200 G	3	R\$ 3.255,67	R\$ 9.767,01	-	-	-	-	-	R\$ 3.255,67	R\$ 9.767,01
19	Balança Eletrônica, Capacidade Pesagem: 300 Kg, Voltagem: 110,220 V, Características Adicionais: Plataforma Em Chapa Aço Pliado, Célula De Carga, Tipo: Digital, Número Dígito: 6, Dimensões: 60 X 7,5 Cm	2	R\$ 1.220,67	R\$ 2.441,34	-	-	-	-	-	R\$ 1.220,67	R\$ 2.441,34

20	Balança Eletrônica, Capacidade Pesagem: Mínima De 30 Kg, Voltagem: 110,220 V, Características Adicionais: Calibração Automática, Tecla Lig./desl., Zerar E.T., Tipo: Digital	4	R\$ 635,15	R\$ 2.540,58	R\$ 749,00	R\$ 2.986,00	-	-	-	R\$ 673,10	R\$ 2.692,39
21	Balcão Conservação Alimento, Material: Aço Inoxidável, Componentes: Pasta Fria Com Isolamento Térmico, Quantidade Recipientes: 8(1,1x150 Alça 530x25x150) E 10(1,2x150 Alça 325x Un, Tipo Recipientes: Com Alças Móveis E Tampa, Tipo Rodízio: Giratório, Características Adicionais: Vitrine Superior Em Vidro Curvo	3	R\$ 2.973,27	R\$ 8.919,82	R\$ 5.181,93	R\$ 16.545,79	-	-	-	R\$ 5.255,94	R\$ 16.767,83
22	Balcão Térmico, Material: Mdf E Granito, Comprimento: 330 Cm, Largura: 110 Cm, Altura: 157 Cm, Componentes: Banho Maria E Placa Fria, Características Adicionais: Vitrine Protetora De Saliva E Iluminada De Led, Quantidade Recipientes: 14 Un, Tipo Recipientes: Com Alças Móveis E Tampa	4	R\$ 2.799,99	R\$ 11.199,96	-	-	-	-	-	R\$ 2.799,99	R\$ 11.199,96
23	Batedeira Industrial, Material Corpo: Aço, Tipo Rolamento: Blindado, Capacidade: 38 L, Quantidade Velocidade: 4, Potência Motor: 1,50 Cv, Características Adicionais: Planelária, C, Regulador De Velocidade, Tensão Alimentação: 220 V, Acessórios: Batedores Globo E Raquete	2	R\$ 8.115,40	R\$ 16.230,80	-	-	-	-	-	R\$ 8.115,40	R\$ 16.230,80
24	Batedeira Industrial, Material Corpo: Aço, Capacidade: 20 L, Quantidade Velocidade: 6, Potência Motor: 1 Cv, Características Adicionais: Planelária, C, Regulador De Velocidade, Tensão Alimentação: 220 V, Acessórios: 3 Batedores Tipo Espiral, Raquete E Globo	2	R\$ 4.518,47	R\$ 9.036,94	-	-	-	-	-	R\$ 4.518,47	R\$ 9.036,94
25	Cafeteira Elétrica, Material: Aço Inoxidável, Aplicação: Industrial, Capacidade: 20 L, Voltagem: 220 V	2	R\$ 1.758,33	R\$ 3.516,66	-	-	-	-	-	R\$ 1.758,33	R\$ 3.516,66
26	Cafeteira Elétrica, Material Aço Inox Aisi 304, Aplicação Industrial, Capacidade 9 L, Voltagem 220 V, Características Adicionais Cadeira 1/4 Água, Termóstato, Nível E Torneira, Potência 1.300 W	2	R\$ 985,64	R\$ 1.971,28	-	-	-	-	-	R\$ 985,64	R\$ 1.971,28
27	Caldeirão, Material: Aço Inoxidável Aisi 304 16.8, Capacidade: 500 L, Características Adicionais: Gás Vapor, Tampa Americana, Válvula Segurança, Formato: Cilíndrico	2	R\$ 16.116,67	R\$ 32.233,34	-	-	-	-	-	R\$ 16.116,67	R\$ 32.233,34
28	Caldeirão, Material: Alumínio Fundido, Capacidade: 45 L, Características Adicionais: Com Tampa E Alça Em Alumínio	10	R\$ 233,67	R\$ 2.336,70	-	-	-	-	-	R\$ 233,67	R\$ 2.336,70
29	Caldeirão, Material: Aço Inoxidável Aisi 304 16.8, Capacidade: 200 L, Características Adicionais: A Gás, Autogerador De Vapor, Formato: Cilíndrico	2	R\$ 9.273,67	R\$ 18.547,34	-	-	-	-	-	R\$ 9.273,67	R\$ 18.547,34

30	Caminhão Transporte. Material: Aço Inoxidável, Aisl 304 16.8. Altura: 80 Cm, Largura: 40 Cm, Quantidade Rodas: 4 Rodízios Giratórios, Tipo: 3 Bandejas, Características Adicionais: Base Em Chapa Compacta, Comprimento: 60 Cm, Aplicação: Movimento Material	3	R\$ 898,33	R\$ 2.894,99	-	-	-	R\$ 898,33	R\$ 2.894,99
31	Caminho Industrial. Material: Aço Inoxidável, Material Plataforma: Aço Inoxidável, Tipo Transporte: Alimentos, Quantidade Roda: 4, Tipo Roda: Duas Fixas E Duas Giratórias, Capacidade Carga: 235 Kg, Acabamento Superficial: Polido, Tipo Aba: Tubular, Características Adicionais: Rejuno De Fecho Rápido Para Escovamento	2	R\$ 1.341,33	-	-	-	-	R\$ 1.341,33	R\$ 2.682,66
32	Chapa Assadeira, Fritadeira. Material: Alumínio Fundido, Funcionamento: Sobreproteção, Queimadores Elétricos Ou A Gás, Comprimento: 53 Cm, Largura: 32,50 Cm, Altura: 2 Cm, Características Adicionais: Para Grelhados E Pizzas	3	R\$ 970,68	R\$ 2.012,04	-	-	-	R\$ 670,68	R\$ 2.012,04
33	Cilindro Elétrico. Material: Ferro Fundido, Potência Motor: 1,2 Hp, Comprimento Cilindro: 20 Cm, Tensão Alimentação: 110,220 V, Características Adicionais: C, Batedor E Regulador Da Espessura Massa, Acabamento Superficial: Pintura Em Epoxi	2	R\$ 8.222,43	R\$ 16.444,86	R\$ 5.183,37	R\$ 10.386,74	-	R\$ 7.209,41	R\$ 14.418,82
34	Contador De Alto Rendimento, Desenvolvido Para Processar, Misturar, Moer, Picar, Amassar Com Velocidade E Eficiência. Tem Sistema De Lâmina Em Aço Inox Que Gira Dentro De Um Recipiente, Picando Os Alimentos, Itens Incluídos: Cortador, Lâmina Inox, Tampa Em Alumínio, Capacidade: 18 Litros Corpo, Em Aço Inox Copo: Aço Inox Tampa: Em Alumínio Repuxado Potência Nominal: 2 Cv - 1470w Potência Máxima: 3000w Profundidade Do Resacação: 310mm Freqüência: 50 Hz Rotação: 1750 Rpm Consumo: 1,4 Kw/H Voltagem: 220V, Dimensões Aproximadas Do Produto: 83 X 39 X 46 Cm (a X L X P), Peso Aproximado Do Produto: 31,8 Kg.	4	-	-	R\$ 2.782,66	R\$ 11.170,64	R\$ 2.974,59	R\$ 2.911,76	R\$ 11.647,03
35	Cortador, Tipo: Manual, Material: Alumínio Fundido, Aplicação: Legumes, Características Adicionais: Facas Aço Inox, Péis E Coluna Tubo Aço 5,8"	10	R\$ 71,56	R\$ 715,60	-	-	-	R\$ 71,56	R\$ 715,60
36	Conador Elétrico Frios, Material: Aço Inoxidável, Capacidade Corte: 50 Kg/H, Tensão: 220 V, Aplicação: Indústria Alimentícia, Diâmetro Disco: 260 Mm, Potência Motor: 0,25 Cv, Profundidade Corte: 155 Mm, Largura Corte: 125 Mm, Altura: 820 Mm, Largura: 310 Mm, Profundidade: 640 Mm, Características Adicionais: Automático	4	R\$ 4.098,44	R\$ 16.393,76	-	-	-	R\$ 4.098,44	R\$ 16.393,76
37	Tampa, Material: Aço Inoxidável, Aplicação: Cuba Gastronômica Gn 1/2, Características Adicionais: Recorte Para Alças De Transporte E Concha	15	R\$ 40,80	R\$ 613,50	-	-	-	R\$ 40,80	R\$ 613,50
38	Tampa, Material: Aço Inoxidável, Aplicação: Cuba Gastronômica Gn 1/1, Características Adicionais: Recorte Para Alças De Transporte E Concha	20	R\$ 54,83	R\$ 1.096,60	-	-	-	R\$ 54,83	R\$ 1.096,60
39	Lavatório Mãos, Material: Aço Inoxidável, Comprimento: 360 Mm, Largura: 360 Mm, Altura: 140 Mm, Características Adicionais: Cuba: 250x140mm, Acionamento Com O Joelho	6	R\$ 789,93	R\$ 4.739,58	-	-	-	R\$ 789,93	R\$ 4.739,58

40	A massadeira. Tipo: Rápida. Material: Chapa Metálica Pintada/Cuba Em Inox. Capacidade: 25 Kg. Tensão Alimentação: 110/220 V. Aplicação: Elaboração De Massas Para Panificação. Potência Motor: 1/2 Cv	3	-	R\$ 8.687,19	R\$ 26.081,57	R\$ 5.990,00	R\$ 17.970,00	R\$ 8.421,89	R\$ 26.265,67	R\$ 7.699,69	R\$ 23.099,08
41	Descascador Lequemes. Material: Aço Inoxidável. Capacidade: 10 Kg. Produção Aproximada: 200 Kg/H. Potência Motor: 1,3 Cv. Tensão Alimentação: 220 V. Aplicação: Cozinha Industrial. Tipo: Elétrico	2	R\$ 2.290,00	R\$ 4.680,00	R\$ 2.633,30	R\$ 2.715,12	R\$ 5.430,24	-	-	R\$ 2.546,14	R\$ 5.092,28
42	Divisora De Coluna Massa Alimentícia. Material Estrutura: Metal. Material Navilha: Aço. Sistema Acionamento: Pêndulo E Coroa Em Aço 1045. Quantidade Divisórias: 30. Comprimento: 0,80 M. Largura: 0,50 M. Altura: 1,10 M. Peso: 150 Kg. Acabamento Superficial: Pintura Esmalte Sintético	3	3144,44	R\$ 9.433,32	R\$ 1.402,50	R\$ 1.650,00	R\$ 4.950,00	-	-	R\$ 1.650,00	R\$ 4.950,00
43	Escondor Louça. Material: Aço Inoxidável. Capacidade: 60 Pratos. Características Adicionais: Peça Única. Com Três Planos. Dimensões: 52 X 30 X 74 Cm	6	R\$ 408,17	R\$ 2.449,02	-	-	-	-	-	R\$ 408,17	R\$ 2.449,02
44	Escondor Louça. Material: Aço Inoxidável. Capacidade 20 Pratos. Características Adicionais: Compartimento Talheres, Xícaras, Copos E Diversos	4	R\$ 139,86	R\$ 559,44	-	-	-	-	-	R\$ 139,86	R\$ 559,44
45	Escondor. Material: Alumínio. Aplicação: Massas Características Adicionais: Aças Reforçadas. Nº 40	10	R\$ 55,00	R\$ 550,00	R\$ 99,76	R\$ 997,60	R\$ 73,90	-	-	R\$ 76,22	R\$ 762,20
46	Espumador Fruta. Material: Lata. Aço Inoxidável. Aplicação: Linao. Tipo Acionamento: Manual. Características Adicionais: Estrutura Reforçada	5	R\$ 17,84	R\$ 89,20	-	-	-	-	-	R\$ 17,84	R\$ 89,20
47	Estante Metálica. Material: Aço. Altura: 2,00 M. Largura: 0,92 M. Profundidade: 0,40 M. Tipo Prateleiras: Reguláveis. Quantidade Prateleiras: 8 Un. Tratamento Superficial: Pintura Eletrolítica. Características Adicionais: Com Reforço E Capacidade De 25 Kg Por Bandeja	15	R\$ 442,42	R\$ 6.636,30	-	-	-	-	-	R\$ 442,42	R\$ 6.636,30
48	Estante Metálica. Material: Aço. Altura: 2,00 M. Largura: 2,05 M. Profundidade: 0,585 M. Tipo Prateleiras: Reguláveis. Quantidade Prateleiras: 4 Un. Cor: Cinza	10	R\$ 899,00	R\$ 8.990,00	R\$ 222,49	R\$ 2.224,90	R\$ 247,02	R\$ 2.470,20	-	R\$ 247,02	R\$ 2.470,20
49	Estrado Modular. Material: Polipropileno. Comprimento: 82 Cm. Largura: 41 Cm. Altura: 13 Cm. Cor: Preta	40	R\$ 99,00	R\$ 3.960,00	R\$ 79,99	-	-	-	-	R\$ 79,99	R\$ 3.199,60
50	Fogão Industrial. Material: Ferro Fundido. Funcionamento: Gás. Tipo Acendimento: Automático. Comprimento: 200 Cm. Largura: 116 Cm. Altura: 80 Cm. Características Adicionais: Chapa Bilieteria, 3 Bocas Simples, 3 Bocas Duplas. Quantidade Bocas: 6 Un. Aplicação: Cozinha E Assar Alimentos	4	R\$ 1.787,47	R\$ 7.149,88	-	-	-	-	-	R\$ 1.787,47	R\$ 7.149,88



51	Forno Industrial, Tipo: A Gás, Material: Chapa Aço Inoxidável, Tensão Alimentação: 220 V, Características Adicionais: 16 Assadeiras, Comprimento: 1140 Mm, Largura: 1953 Mm, Altura: 2.340 Mm, Consumo: 1.80 Kg.H, Tipo Câmara: Porta Com Vidro Duplo Temperado, Faixa Temperatura: 30 A 250 °c, Componentes: 3 Turbinas Radiais, 1 Camo Fixo 1 Carro Giratório, Peso: 680 Kg, Aplicação: Padaria	2	R\$ 17.900,00	R\$ 35.800,00	-	-	-	-	-	R\$ 17.900,00	R\$ 35.800,00	
52	Forno Microondas, Capacidade: 38 L, Potência: 900 W, Voltagem: 220 V, Características Adicionais: Prato Giratório, Trava Segurança, Timer, Memória, Cor: Branca	4	R\$ 840,65	R\$ 3.362,60	R\$ 899,00	R\$ 3.995,00	R\$ 1.089,84	R\$ 4.359,36	-	R\$ 976,50	R\$ 976,50	R\$ 3.905,99
53	Freezer, Tipo: Horizontal, Capacidade: 510 L, Quantidade Tampas: 2 Un, Sistema Degelo: Manual, Cor: Branca, Temperatura Operação: (-16 A -20) E (+1 A +7) °c, Tensão Alimentação: 220 V, Características Adicionais: Dreno Frontal Com Tampa E Rodízios	5	R\$ 3.171,33	R\$ 15.856,65	-	-	-	-	-	R\$ 3.171,33	R\$ 15.856,65	-
54	Freezer, Tipo: Vertical, Capacidade: 350 L, Tipo Portas: Frontais, Sistema Degelo: Frost Free, Tensão Alimentação: 220 V, Características Adicionais: Porta Vidro Antimbacante E Fechamento Automático, Quantidade Portas: 2 Un	4	R\$ 4.433,50	R\$ 17.734,00	-	-	-	-	-	R\$ 4.433,50	R\$ 17.734,00	-
55	Freezer, Tipo Horizontal, Capacidade 210 L, Altura 94 Cm, Largura 76 Cm, Quantidade Tampas 1 Un, Sistema Degelo Automático, Cor: Branca, Temperatura Operação 5° A 30° °c, Tensão Alimentação 110/220v V, Características Adicionais Puxador Ergonômico	5	-	-	R\$ 1.899,05	R\$ 9.485,25	R\$ 2.199,90	R\$ 10.989,50	R\$ 2.329,90	R\$ 11.649,50	R\$ 2.142,95	R\$ 10.714,75
56	Frigobar, Capacidade:120 L, Tensão Alimentação:110/220 V, Características Adicionais: Prateleiras Removíveis/Gavetas/Eliqueta "a"	2	R\$ 1.353,97	R\$ 2.707,94	-	-	-	-	-	R\$ 1.353,97	R\$ 2.707,94	-
57	Fritadeira, Material Estrutura:Aço Inoxidável Aisi 304, Potência:15 Kw, Tensão Alimentação:220 - Trifásico V, Temperatura:200 °c, Capacidade:30 L, Características Adicionais:02 Cestos Para Frituras E Grade Inferior Interna	2	R\$ 1.292,85	R\$ 2.585,70	-	-	-	-	-	R\$ 1.292,85	R\$ 2.585,70	-

58	Chapa Assadeira Fritadeira. Material: Aço Inoxidável. Funcionamento: Gas. Voltagem: 220 V. Comprimento: 88 Cm. Largura: 45 Cm. Altura: 50 Cm. Características Adicionais: Registro, Escoramento Água, Óleo. Capacidade: 30 L. Material Tachou. Aço Inoxidável	unidade	2	R\$ 1.921,35	R\$ 3.842,70	-	-	-	-	R\$ 1.921,35	R\$ 3.842,70
59	Galiteiro Metal. Material: Aço Inoxidável. Formato: Redondo. Componentes: Saleiro, Pailiteiro, Azuleiro, Porta Viracore. Características Adicionais: Corpos Vidro, Tampa Aço Inox	unidade	20	R\$ 76,97	R\$ 1.539,40	-	-	-	-	R\$ 76,97	R\$ 1.539,40
60	Refrigerador Alimentos. Tensão Alimentação: 220 V. Características Adicionais: Revestimento Externo Aço Inoxidável Escovado. Quantidade Portas: 4 Un. Cor: Branca. Capacidade: 810 L	unidade	2	R\$ 4.618,23	R\$ 9.236,46	-	-	-	-	R\$ 4.618,23	R\$ 9.236,46
61	Máquina Lavar Louças. Material: Aço Inoxidável. Altura: 1340 Mm. Largura: 620 Mm. Profundidade: 715 Mm. Voltagem: Trifásico - 380 V. Potência Motor: 14,5 Kw. Características Adicionais: Controle Automático Ciclo, Nível Água E Temperatur	unidade	2	R\$ 14.150,00	R\$ 28.300,00	R\$ 16.895,00	-	-	-	R\$ 14.150,00	R\$ 28.300,00
62	Lavatório Mãos. Material: Aço Inoxidável. Comprimento: 360 Mm. Largura: 360 Mm. Altura: 140 Mm. Características Adicionais: Cuba: 250x140mm. Aclonamento Com O Joelho	unidade	2	R\$ 806,67	R\$ 1.613,34	-	-	-	-	R\$ 806,67	R\$ 1.613,34
63	Liquidificador Industrial. Material Copo: Aço Inoxidável. Material Base: Aço Inox. Capacidade: 25 L. Potência Motor: 2 Cv. Tensão Nominal: 220 V. Aplicação: Industrial	unidade	4	R\$ 1.776,87	R\$ 7.107,48	-	-	-	-	R\$ 1.776,87	R\$ 7.107,48
64	Liquidificador Industrial. Material Copo: Aço Inoxidável. Material Base: Aço Inox. Capacidade: 4 L. Tensão Nominal: 220 V	unidade	6	R\$ 585,44	R\$ 3.512,64	-	-	-	-	R\$ 585,44	R\$ 3.512,64
65	Lixeira. Material: Aço Inox Aisi 304. Capacidade: 80 L. Tipo: Cesto Móvel. Alça. Tampa E Aclonamento Por Pedal.	unidade	10	R\$ 796,67	R\$ 7.966,70	-	-	-	-	R\$ 796,67	R\$ 7.966,70
66	Lixeira. Material: Polipropileno. Capacidade: 240 L. Tipo: Com Tampa. Características Adicionais: Com 2 Rodas, Aplicação: Colela De Lixo	unidade	4	R\$ 393,77	R\$ 1.575,08	-	-	-	-	R\$ 393,77	R\$ 1.575,08
67	Lixeira. Material: Plástico. Capacidade: 20 L. Tipo: Com Tampa E Pedal. Diâmetro: 30 Cm. Altura: 35 Cm. Cor: Branca	unidade	6	R\$ 30,00	R\$ 180,00	-	-	-	-	R\$ 30,00	R\$ 180,00

68	Lixeira, Material:Aço Inoxidável, Capacidade:20 L, Tipo:Com Tampa, Diâmetro:34 Cm, Altura: 50 Cm, Características Adicionais:Dobradilha, Haste E Pedal/Acionamento Tampa Por Pe, Espessura:6 Mm, Formato:Cilindrico, Tamanho:Medio, Material:Borda:Aço Inoxidável, Peso:2,5 Kg, Aplicação:Coleta De Lixo	6	unidade	R\$ 180,33	R\$ 1.081,98	-	-	-	-	-	R\$ 180,33	R\$ 1.081,98
69	Lixeira, Material:Aço Inoxidável, Capacidade:60 L, Tipo:Tampa E Pedal, Características Adicionais:Haste E Pedal Para Acionamento Da Tampa	2	unidade	R\$ 298,22	R\$ 596,44	-	-	-	-	-	R\$ 298,22	R\$ 596,44
70	Lixeira, Material:Aço Inoxidável, Capacidade: 100 L, Tipo: Fechada Com Tampa, Diâmetro: 45 Cm, Altura: 68 Cm, Características Adicionais: Dobradilha, Haste E Pedal,Acionamento Tampa Por Pe.	3	unidade	R\$ 616,16	R\$ 1.848,48	-	-	-	-	-	R\$ 616,16	R\$ 1.848,48
71	Máquina Fabricar Gelo, Material Gabinete: Aço Inoxidável, Voltagem: 220 V, Capacidade De Produção: 82 Kg/Dia, Capacidade Depósito: 25 Kg	2	unidade	R\$ 7.660,49	R\$ 15.320,98	-	-	-	-	-	R\$ 7.660,49	R\$ 15.320,98
72	Máquina Fabricar Gelo, Material Gabinete:Aço Inoxidável, Voltagem:220 V, Capacidade De Produção:300 Kg/Dia, Tipo Gelo:Escamas	2	unidade	R\$ 16.078,35	R\$ 32.156,70	-	-	-	-	-	R\$ 16.078,35	R\$ 32.156,70
73	Masseira, Tipo: Réplica, Material: Chapa Metálica Pintada,Cuba Em Inox, Capacidade: 15 Kg, Tensão Alimentação: 110,220 V, Aplicação: Elaboração De Massas Para Panificação, Potência Motor: 1,2 Cv	1	unidade	R\$ 5.211,50	R\$ 5.211,50	R\$ 5.099,00	-	-	-	R\$ 5.099,00	R\$ 5.174,00	R\$ 5.174,00
74	Mesa Manipulação / Preparação Alimentos, Material Tampa:Aço Inoxidável, Material Estrutura:Aço Inoxidável, Comprimento:1,50 M, Largura:0,80 M, Altura:0,90 M, Características Adicionais:Acabamento Sanitário	2	unidade	R\$ 1.040,30	R\$ 2.080,60	-	-	-	-	-	R\$ 1.040,30	R\$ 2.080,60
75	Mesa Manipulação, Preparação Alimentos, Material Tampa: Aço Inoxidável, Material Estrutura: Tubular Metálica, Comprimento: 1,50 M, Largura: 0,90 M, Altura: 0,90 M, Aplicação: Manipulação De Alimentos	4	unidade	R\$ 988,67	R\$ 3.954,68	-	-	-	-	-	R\$ 988,67	R\$ 3.954,68
76	Misturador, Amassadeira, Material: Alumínio Fundido, Tipo Acionamento: Eletromecânico, Capacidade: 60 L, Tipo Motor: Trifásico, Funcionamento: Elétrico, Características Adicionais: Pá E Recipiente Em Aço Inox, 2 Velocidades, Rolá-	1	unidade	R\$ 10.233,33	R\$ 10.233,33	-	-	-	-	-	R\$ 10.233,33	R\$ 10.233,33
77	Misturador, Tipo: Planetário, Tipo Ajuste: Ajuste Mecânico, Rotação Máxima: Até 100 Rpm, Capacidade 15 Litros, Batedores Tipo Raquete E Espiral	1	unidade	-	R\$ 4.248,00	R\$ 4.248,00	-	-	-	R\$ 4.248,00	R\$ 4.103,66	R\$ 4.103,66
											R\$ 4.103,66	R\$ 4.103,66
											R\$ 3.799,00	R\$ 3.799,00
											R\$ 4.050,22	R\$ 4.050,22

76	Modeladora Massa Panificação, Tipo: Monofásica, Potência Motor: 1,5 Cx., Tensão Alimentação: 220 V, Capacidade Produção: 18kg De Massa Por Passada, Características Adicionais: 2 Rolos Amassadores Com Cobertura Em Cromo	3	R\$ 4.510,46	R\$ 13.531,38	-	-	-	-	R\$ 4.510,46	R\$ 13.531,38
79	Moador De Carne Industrial, Material Corpo: Aço Inoxidável, Material Bandeja: Aço Inoxidável, Material Disco: Aço Inoxidável, Características Adicionais: Carter Blindado, Troca De Óleo Após 3200 Horas Uso, Capacidade Moagem: 300 Kg H	2	R\$ 2.629,97	R\$ 5.259,94	-	-	-	-	R\$ 2.629,97	R\$ 5.259,94
80	Estrado Modular, Material Policilieno Alta Densidade, Comprimento:50 Cm, Largura:50 Cm, Altura:5 Cm, Capacidade Carga 20 T/M², Características Adicionais:Com Encaixe	200	R\$ 31,35	R\$ 6.270,00	-	-	-	-	R\$ 31,35	R\$ 6.270,00
81	Panela Pressão, Material: Alumínio, Capacidade: 30 L, Sistema Segurança: Válvulas Funcionam, segurança E Borracha Segurança	10	R\$ 1.008,67	R\$ 10.086,70	-	-	-	-	R\$ 1.008,67	R\$ 10.086,70
82	Processador Alimentos, Material Corpo Alumínio Fundido, Material Externo Aço Inoxidável, Material Tampa Aço Inoxidável, Cor Cinza, Quantidade Disco 6 Uti, Função Disco Ralador/Fatiador E Destilador, Tensão 110/220 V, Potência 1/2 Hp, Altura 570 Mm, Largura 500 Mm, Comprimento 290 Mm, Peso 35 Kg	3	R\$ 3.215,90	R\$ 9.647,70	R\$ 1.722,49	R\$ 5.167,47	R\$ 4.849,00	R\$ 14.547,00	R\$ 3.215,90	R\$ 9.647,70
83	Prateleira, Material: Aço Inoxidável Aisi 304, Comprimento: 1,40 M, Largura: 0,40 M, Características Adicionais: Fixada Por Mão Francesa Em Aço Inox, Espessura: 1,00 M, Tipo: Suspensa, Capacidade: 150 Kg	10	R\$ 333,33	R\$ 3.333,30	-	-	-	-	R\$ 333,33	R\$ 3.333,30
84	Aparelho Purificador De Água, Tipo: Tripla Filtragem, Voltagem: 110,220 V, Capacidade: 2 L, Capacidade Refrigeração: 1,5 L/H, Características Adicionais: Água Gelada E Água Natural, Tipo Fixação: Parede, Acessórios: Kit Instalação, Suporte, Pingadeira Removível	4	R\$ 627,26	R\$ 2.509,04	-	-	-	-	R\$ 627,26	R\$ 2.509,04
85	Fogareiro, Material: Aço Inoxidável, Aplicação: Sistema De Aquecimento Recaud, Diâmetro: 50 Cm, Altura: 45 Cm, Características Adicionais: Tampa Giratória E 1 Fogareiro Em Aço Inox	5	R\$ 448,93	R\$ 2.244,65	-	-	-	-	R\$ 448,93	R\$ 2.244,65
86	Fogareiro, Material: Aço Inoxidável, Aplicação: Sistema De Aquecimento Recaud, Altura: 24 Cm, Características Adicionais: 2 Fogareiros Em Aço Inox, 1 Cuba 1,1	4	R\$ 447,65	R\$ 1.790,60	-	-	-	-	R\$ 447,65	R\$ 1.790,60

87	Refresqueira, Material Esutura: Aço Inoxidável Escovado, Material Depósito: Aço Inoxidável, Tipo: 01 Depósito E 4 Torneiras, Capacidade: 150 L, Tensão: 220 V	3	R\$ 4.702,71	R\$ 14.108,13	-	-	-	-	-	R\$ 4.702,71	R\$ 14.108,13
88	Refresqueira, Material Estrutura: Aço Inoxidável, Material Depósito: Policarbonato, Tipo: 2 Depósitos, Capacidade: 30 L, Tensão: 220 V, Potência: 278 W, Aplicação: Servi Bebidas Frias, Características Adicionais: Pingadeira Removível	4	R\$ 2.143,48	R\$ 8.573,92	-	-	-	-	-	R\$ 2.143,48	R\$ 8.573,92
89	Refrigerador Doméstico, Capacidade: 480 L, Voltagem: 220 V, Características Adicionais: Duplex, Frost Free E Degelo Automático, Cor: Branca, Tipo: Vertical	6	R\$ 3.157,50	R\$ 18.945,00	-	-	-	-	-	R\$ 3.157,50	R\$ 18.945,00
90	Refrigerador Alimentos, Tensão Alimentação: 220 V, Características Adicionais: Revestimento Externo Aço Inoxidável Escovado, Quantidade Portas: 6 Un., Capacidade: 1.553 L	2	R\$ 7.817,88	R\$ 15.635,76	-	-	-	-	-	R\$ 7.817,88	R\$ 15.635,76
91	Sanduícheira, Material: Alumínio Com Revestimento Adesivo, Tensão: 220 V, Cor: Branca, Características Adicionais: Prepara 2 Sanduíches Por Vez	10	R\$ 207,99	R\$ 2.079,90	R\$ 120,89	R\$ 120,89	R\$ 989,10	R\$ 989,10	R\$ 1.208,90	R\$ 120,89	R\$ 1.208,90
92	Termômetro, Tipo: Laser Digital, Faixa Medição Temperatura: -50 A 380 °C, Aplicação: Efetuar Medições Em Lugares De Difícil Acesso, Elemento Expansão: Infravermelho, Material: Plástico E Aço Inox, Características Adicionais: Mira Laser Classe II, Distância Do Foco De 50-1, Precisão: +/- 1 °C, Alimentação: Bateria / Pilha	2	R\$ 92,61	R\$ 185,22	-	-	-	-	-	R\$ 92,61	R\$ 185,22
93	Termômetro, Tipo: Digital, Faixa Medição Temperatura: -50°C A 300 °C, Aplicação: Alimentos, Material: Plástico E Aço Inox, Características Adicionais: Tipo, Espeto Digital, Com Lector Lcd A Prova D'água, Precisão: 1 °C	4	R\$ 36,27	R\$ 145,08	-	-	-	-	-	R\$ 36,27	R\$ 145,08
94	Caixa Térmica Com 2 (duas) Cubas De Inox Com Tampa; Similar Ao Modelo Defrinxmarca: Ecosinal, Modelo: Hb 30 Litros Com 02 Cubas.	10	R\$ 541,00	R\$ 5.410,00	-	-	-	-	-	R\$ 541,00	R\$ 5.410,00





95	Caixa Térmica Para Transporte 1500 Aplicações: Transporte De Alimentos. Dimensões Externas: 965x450x385 Mm (CxXn). Dimensões Internas Capacidade: 150 Litros. Formato Retangular/Emplanhável. Isolamento Térmico De Poliuretano. Material: Polietileno Linear De Média Densidade. Atóxico Ativado Com Anli Uv. Travas: Aço Inox Tipo 304 Chapas 14. Espessura 2 Mm. Temperatura 75 Graus. Quebra De 2 Graus A Cada 8 Horas. Cuba Incluída.	4	unidade	RS 1.178,12	RS 4.712,48	-	-	-	-	-	RS 1.178,12	RS 4.712,48
96	Câmara Fria Modular De Congelamento Com Controle De Temperatura Para Armazenamento De Alimentos Congelados, Com Sistema Completo De Refrigeração, Desenvolvida Especialmente Para Armazenamento De Produtos Congelados, Com Temperatura De Trabalho De -20°C, Capacidade De Armazenamento De 8,55 Metros <sup>3</sup> / 28,30 Metros <sup>3</sup> Controle De Temperatura Para Faixa De Trabalho De 0°C A -25°C. Estabilizado Em -20°C. Comando Microprocessado Para Ajuste Dos Parâmetros De Funcionamento. Ajuste Do Sistema Completo De Refrigeração. Ajuste Do Sistema De Alarmes Sonoro E Visuais. Ajuste Do Sistema De Ventilação Interna E Controle De Ciclo Operacional	2	unidade	RS 15.715,67	RS 31.431,34	-	-	-	-	-	RS 15.715,67	RS 31.431,34
97	Coifa Modular 1000 Para Exaustão - Modelo Caldeirões (3,20mtsX1,5) Construída Em Aço Inoxidável Aisi 304-Liga 18. 8 Desenvolvida Para Atender As Necessidades De Extração De Vapores De Fumaça A Ser Aplicado Nos Equipamentos De Cocção Industrial Line; Produto E Dimensionado Em Acordo Com A Nbr 1451B.	4	unidade	-	RS 3.807,83	RS 3.436,94	RS 13.747,76	RS 3.857,29	RS 15.429,16	RS 3.700,89	RS 14.802,75	RS 3.700,89
98	Exaustor Axial 400 Mm - Exaustor Com Inversão De Rotação. Suporte Do Motor Com 2 (duas) Chapas De Reforço. Hélice Com Pás Em Aço. Motor Bifásico. Tubo De Aço. Diâmetro Aproximado: 400 Mm. Vazão Aproximado: 4. 200 M3/H. Velocidade : 1. 500 Rpm. Tensão Abvot Ou 220 V. Corrente : 0,57 A. Com Chave De Reversão.	20	unidade	RS 189,98	RS 3.799,60	-	-	-	-	RS 189,98	RS 3.799,60	RS 189,98
99	Forno Industrial, Tipo:Elétrico, Material:Chapa Aço Inoxidável, Tensão Alimentação:220 V., Características Adicionais:Vapor Simples E Combinado, Ar Quente, Banho Maria, Faixa Temperatura:0 A 300 °C	2	unidade	RS 8.125,66	RS 16.251,32	-	-	-	-	RS 8.125,66	RS 16.251,32	RS 8.125,66



100	Pass-Through Frio, Temperaturas De +1 A +7 °c. A Refrigeração Acontece Através De Ar Forçado Com Serpentina De Cobre Aletada, Ajustado Através Do Controlador Eletrônico Com Indicador Digital De Temperatura E Degelo Automático, Com 6 Níveis De Prateleiras, Grades Em Aço Inox 430, E Pés Reguláveis, Seu Revestimento Externo É Em Aço Inox 304 Escovado, E O Interno Em Aço Inox 304. Tem Capacidade Para 12 Cubas Grandes De 530 X 325 X 150 Mm Ou 24 Cubas Pequenas De 325 X 265 X 150 Mm (duas Pequenas Ocupam O Lugar De Uma Grande).	2	R\$ 11.010,03	R\$ 22.020,06	R\$ 7.764,87	R\$ 15.529,74	R\$ 10.676,56	R\$ 21.353,12	R\$ 9.817,15	R\$ 19.634,31
101	Pass Through Aquecido, Aquecimento De Alimentos Na Passagem Da Produção Para A Res De Consumo, Temperatura +40° A 80°C, Aquecimento Resistência Blindada, Com Trocador Eletrônico Digital Com Indicador De Temperatura, Prateleiras 6 Níveis, Grades Em Aço Inox 430, Reguláveis, Revestimento Externo Em Aço Inox 430 Escovado E Interno Em Aço Inox 304 (prateleiras Em Aço Inox 430); Capacidade 12 C Ubas Grandes Com 530x325x150mm Ou 24 Cubas Pequenas Com 324x265x150mm (duas Pe Quenas Ocupam O Lugar De Uma Grande); Frente (mm) 720 Profundidade (mm) 935 Al Tura (mm) 2045 Volume Total (l) 659 Peso Bruto (kg) 190 Tensão (V) 220.	3	R\$ 7.953,00	R\$ 23.859,00	R\$ 8.731,19	R\$ 26.193,57	R\$ 9.343,71	R\$ 29.031,13	R\$ 8.675,97	R\$ 26.021,90
102	Espumador De Laranja Automático, Com Capacidade De 210 Litros/Hora E Reservatório De 7,5 Litros. Bivolt Ou 220 V. Capacidade Da Cesta Para 20 Kg	2	R\$ 9.777,98	R\$ 19.555,96	-	-	-	-	-	R\$ 19.555,96
103	Baixadeira Planelada De 6,9l Com Corpo E Engenharia Em Metal E Aço Em Aço Inox, Silenciosa.	4	R\$ 2.799,00	R\$ 11.196,00	R\$ 1.983,25	R\$ 7.973,00	R\$ 3.073,30	R\$ 12.293,20	R\$ 2.621,85	R\$ 10.467,40
104	Cilindro Sovador De Massa, Trifásico Civ 50 Nr	2	R\$ 0,00	R\$ 4.659,70	R\$ 9.319,40	R\$ 8.453,10	R\$ 4.702,50	R\$ 9.405,00	R\$ 4.529,58	R\$ 9.059,17
105	Carro Cuba Aço Inox 180 Litros Atual Inox Cc-3190l	4	R\$ 1.800,00	R\$ 7.200,00	-	-	-	-	-	R\$ 7.200,00
<b>VALOR TOTAL:</b>										

- I - Média dos valores obtidos na pesquisa de preços
- II - Mediana dos valores obtidos na pesquisa de preços
- III - Menor dos valores obtidos na pesquisa de preços
- IV - Outra:

Os preços coletados foram analisados de forma crítica, durante o período de 30 de setembro de 2021 até 04 de novembro de 2021 e inserido no processo e/ou no mapa comparativo: 1. Justificativas para a metodologia utilizada, em especial para a desconsideração de valores inexequíveis, inconsistentes e excessivamente elevados, se aplicável:

Foi utilizado como metodologia o inciso I do art. 6º e 6º da IN 73/2020 para todos os itens do mapa comparativo, porém nos itens 01, 07, 14, 11, 20, 21, 33, 34, 40, 41, 42, 45, 48, 49, 52, 55, 61, 73, 77, 82, 87, 100, 101, 103 e 104 também foi utilizado como metodologia o inciso III do art. 6º e 6º da IN 73/2020 pois não foram encontrados 3 processos de compra no painel de preços e em outros processos de compras pública.

2. Indicação de métodos para obtenção de preços. (Art 6º da IN 73/2020):

Foi utilizada a média como parâmetro para definição dos preços obtidos pois é indicada quando os preços estão dispostos de forma homogênea com o baixo valor de desvio padrão entre os preços dos orçamentos realizados, sem a presença de valores extremos. Porém para os itens 5, 14, 15, 22, 23, 32, 37, 42, 48, 49, 51, 67, 76, 83, 91, 96, 105 foi utilizado como parâmetro a mediana pois as pesquisas se apresentaram de forma heterogênea com alto desvio padrão entre os orçamentos obtidos.

Pesquisa de Preços realizada pela Equipe de Planejamento da Licitação.

Data: Recife, 09 de novembro de 2021

Daniel Luiz de Lima Araújo - Sd Esp  
Equipe Pesquisa de Preço

Bárbara dos Fernandes Marinho - 3º Sgr  
Chefe de seção de predificação

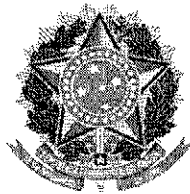

**MINISTÉRIO DA DEFESA  
 EXÉRCITO BRASILEIRO  
 7ª DEPÓSITO DE SUPRIMENTO  
 (Estabelecimento de Subsistência Militar 7ª RM / 1941)  
 DEPÓSITO CAMPINA DO TABORDA**

**RELATÓRIO DE PESQUISA DE PREÇOS**

O presente relatório é resultado da pesquisa de preços abaixo discriminada em cumprimento ao determinado na Lei nº 8.666/93 e demais dispositivos legais, em conformidade com a Instrução Normativa nº 73/2020 – SLTI/MPOG e suas alterações.

1. **OBJETO:** Amaciador elétrico de bife - com as seguintes Especificações: amaciador de carnes em aço inox, tampa protetora do pentes e pentes Em aço inox, redutor com coroa e pinhão, produção de até 400kg/h, motor com potência de 1/2 cv, tensão 110 Volts, altura 465mm, largura 195mm e comprimento 410mm,.Similar ou superior ao modelo g panizamc 18
2. **PERÍODO DE REALIZAÇÃO:** 30 de Setembro à 04 de Novembro de 2021.
3. **METODOLOGIA APLICADA:** O valor de referência foi aferido por meio de

Média                      ( ) Mediana                      ( ) Menor Preço                      ( ) Outra :

Foi utilizada a **média** como parâmetro para definição dos preços obtidos pois é indicada quando os preços estão dispostos de forma homogênea com o baixo valor de desvio padrão entre os preços dos orçamentos realizados, sem a presença de valores extremos.

**4. FONTES DE PESQUISA**

Foi realizada a pesquisa de preços utilizando os seguintes parâmetros, observado o Art. 5º da IN 73/2020 – SLTI/MPOG:

I - Painel de Preços (<http://paineldeprecos.planejamento.gov.br>);

Objeto	Und	Qtde	Contratante (Nome / UASG)	Empenho/ Licitação	Preço Unit. (em R\$)
Amaciador elétrico de bife - com as seguintes Especificações: amaciador de carnes em aço inox, tampa protetora do pentes e pentes Em aço inox, redutor com coroa e pinhão, produção de até 400kg/h, motor com potência de 1/2 cv, tensão 110 Volts, altura 465mm, largura 195mm e comprimento 410mm,.Similar ou superior ao modelo g panizamc 18	Und	37	160198	01/2021	R\$ 1.793,25
Amaciador elétrico de bife - com as seguintes Especificações: amaciador de carnes em aço inox, tampa protetora do pentes e pentes Em aço inox, redutor com coroa e pinhão, produção de até 400kg/h, motor com potência de 1/2 cv, tensão 110 Volts, altura 465mm, largura 195mm e comprimento 410mm,.Similar ou superior ao modelo g panizamc 18	Und	2	160203	2/2020	R\$ 1.800
Amaciador elétrico de bife - com as seguintes Especificações: amaciador de carnes em aço inox, tampa protetora do pentes e pentes Em aço inox, redutor com coroa e pinhão, produção de até 400kg/h, motor com potência de 1/2 cv, tensão 110 Volts, altura 465mm, largura 195mm e comprimento 410mm,.Similar	Und	10	788820	95/2013	R\$ 2.000

ou superior ao modelo g panizamc 18

( ) II - contratações similares de outros entes públicos, em execução ou concluídos nos 180 (cento e oitenta) dias anteriores à data da pesquisa de preços;

Foi priorizado o inciso I, Art. 5º da IN 73/2020, como fonte de consulta.

( ) III - pesquisa publicada em mídia especializada, sítios eletrônicos especializados ou de domínio amplo, desde que contenha a data e hora de acesso;

Foi priorizado o inciso I, Art. 5º da IN 73/2020, como fonte de consulta.

( ) IV - pesquisa com os fornecedores, desde que as datas das pesquisas não se diferenciem em mais de 180 (cento e oitenta) dias.

Foi priorizado o inciso I, Art. 5º da IN 73/2020, como fonte de consulta.

### 5. ANÁLISE DA PESQUISA

Após análise detalhada dos preços obtidos, eliminadas as discrepâncias, tendo sido priorizado o inciso I como fonte de consulta, chegou-se ao:

<b>Preço de Referência</b>	<b>R\$ 1.864,42 (um mil e oitocentos e sessenta e quatro reais e quarenta e dois centavos)</b>
----------------------------	--

6. **ANEXOS:** A documentação comprobatória contendo 01 (uma) folha que compõe a pesquisa de preços, segue anexa a este relatório.

Recife-PE, 04 de Novembro de 2021.

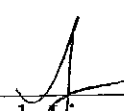
  
Daniel Luiz de Lima Araújo – Sd ep  
Seção de precificação

  
Bárbara Diz Fernandes Marinho – 3º Sgt  
Chefe da seção de precificação



( ) II - contratações similares de outros entes públicos, em execução ou concluídas nos 180 (cento e oitenta) dias anteriores à data da pesquisa de preços;

Foi priorizado o inciso I, Art. 5º da IN 73/2020, como fonte de consulta.

( ) III - pesquisa publicada em mídia especializada, sítios eletrônicos especializados ou de domínio amplo, desde que contenha a data e hora de acesso;

Foi priorizado o inciso I, Art. 5º da IN 73/2020, como fonte de consulta.

( ) IV - pesquisa com os fornecedores, desde que as datas das pesquisas não se diferenciem em mais de 180 (cento e oitenta) dias.

Foi priorizado o inciso I, Art. 5º da IN 73/2020, como fonte de consulta.

### 5. ANÁLISE DA PESQUISA

Após análise detalhada dos preços obtidos, eliminadas as discrepâncias, tendo sido priorizado o inciso I como fonte de consulta, chegou-se ao:

<b>Preço de Referência</b>	<b>R\$ 2.938,99 (dois mil e novecentos e trinta e oito reais e noventa e nove centavos)</b>
----------------------------	---

**6. ANEXOS:** A documentação comprobatória contendo 01 (uma) folha que compõe a pesquisa de preços, segue anexa a este relatório.

Recife-PE, 04 de Novembro de 2021.

  
Daniel Luiz de Lima Araújo – Sd ep  
Seção de precificação

  
Bárbara Liz Fernandes Marinho – 3º Sgt  
Chefe da seção de precificação



MINISTÉRIO DA  
ECONOMIA

MÉDIA

**R\$ 2.938,99**

MEDIANA

**R\$ 2.935,00**

MENOR

**R\$ 2.900**

### FILTROS APLICADOS

Código Material/Serviço Identificação do Item de Compra

**461900 1602700600010202100001, 9886490500004202000013, 9262850500006202000001, 98548905000046202100004, 12064305000053202000002 2021**

Ano da Compra

Quantidade total de registros: 3

Registros apresentados: 1 a 3

Identificação da Compra	Número do Item	Modalidade	Código do CAT/MAT	Descrição do Item	Descrição Complementar	Unidade de Fornecimento	Quantidade Ofertada	Valor Unitário	Fornecedor	Órgão	UASG	Data da Compra
00046/2021	00004	Pregão	461900	APARELHO AR CONDICIONADO		UNIDADE	1	R\$2900	MODOFFRIO CLIMATIZACAO LTDA	ESTADO DO PARANA	985489 - PREFEITURA MUNICIPAL DE SÃO PEDRO DO IGUAÇU	08/07/2021
00053/2020	00002	Pregão	461900	APARELHO AR CONDICIONADO		UNIDADE	20	R\$2935	REFRIGERAR COMERCIO DE CLIMATIZADORES LTDA	COMANDO DA AERONAUTICA	120643 - GRUPOAMENTO DE SANTA MARIA	15/01/2021
00004/2020	00013	Pregão	461900	APARELHO AR CONDICIONADO		UNIDADE	3	R\$2981,97	MAB EQUIPAMENTOS EIRELI	ESTADO DO RIO GRANDE DO SUL	988649 - PREFEITURA MUN. DE ESTÂNCIA DE VELHAIRS	27/01/2021

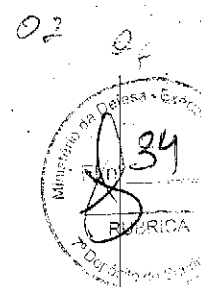

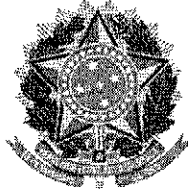

**MINISTÉRIO DA DEFESA  
 EXÉRCITO BRASILEIRO  
 7ª DEPÓSITO DE SUPRIMENTO  
 (Estabelecimento de Subsistência Militar 7ª RM / 1941)  
 DEPÓSITO CAMPINA DO TABORDA**

**RELATÓRIO DE PESQUISA DE PREÇOS**

O presente relatório é resultado da pesquisa de preços abaixo discriminada em cumprimento ao determinado na Lei nº 8.666/93 e demais dispositivos legais, em conformidade com a Instrução Normativa nº 73/2020 – SLTI/MPOG e suas alterações.

1. **OBJETO:** Aparelho ar condicionado, capacidade Refrigeração 30.000 btu, tensão 220 v, tipo split, modelo split condicionado inverter, características adicionais 1 controle remoto s/fio, quente/frio, selo procel, garantia 1 ano
2. **PERÍODO DE REALIZAÇÃO:** 30 de Setembro à 04 de Novembro de 2021.
3. **METODOLOGIA APLICADA:** O valor de referência foi aferido por meio de

Média                      ( ) Mediana                      ( ) Menor Preço                      ( ) Outra :

Foi utilizada a **média** como parâmetro para definição dos preços obtidos pois é indicada quando os preços estão dispostos de forma homogênea com o baixo valor de desvio padrão entre os preços dos orçamentos realizados, sem a presença de valores extremos.

**4. FONTES DE PESQUISA**

Foi realizada a pesquisa de preços utilizando os seguintes parâmetros, observado o Art. 5º da IN 73/2020 – SLTI/MPOG:

(X) I - Painel de Preços (<http://paineldepregos.planejamento.gov.br>);

Objeto	Und	Qtde	Contratante (Nome / UASG)	Empenho / Licitação	Preço Unit. (em R\$)
Aparelho ar condicionado, capacidade Refrigeração 30.000 btu, tensão 220 v, tipo split, modelo split condicionado inverter, características adicionais 1 controle remoto s/fio, quente/frio, selo procel, garantia 1 ano	Und	2	170201	24/2021	R\$ 3.979,00
Aparelho ar condicionado, capacidade Refrigeração 30.000 btu, tensão 220 v, tipo split, modelo split condicionado inverter, características adicionais 1 controle remoto s/fio, quente/frio, selo procel, garantia 1 ano	Und	2	200600	15/2021	R\$ 4.000,00
Aparelho ar condicionado, capacidade Refrigeração 30.000 btu, tensão 220 v, tipo split, modelo split condicionado inverter, características adicionais 1 controle remoto s/fio, quente/frio, selo procel, garantia 1 ano	Und	15	987563	88/2021	R\$ 4.390,00



( ) II - contratações similares de outros entes públicos, em execução ou concluídas nos 180 (cento e oitenta) dias anteriores à data da pesquisa de preços;

Foi priorizado o inciso I, Art. 5º da IN 73/2020, como fonte de consulta.

( ) III - pesquisa publicada em mídia especializada, sítios eletrônicos especializados ou de domínio amplo, desde que contenha a data e hora de acesso;

Foi priorizado o inciso I, Art. 5º da IN 73/2020, como fonte de consulta.

( ) IV - pesquisa com os fornecedores, desde que as datas das pesquisas não se diferenciem em mais de 180 (cento e oitenta) dias.

Foi priorizado o inciso I, Art. 5º da IN 73/2020, como fonte de consulta.

#### 5. ANÁLISE DA PESQUISA

Após análise detalhada dos preços obtidos, eliminadas as discrepâncias, tendo sido priorizado o inciso I como fonte de consulta, chegou-se ao:

<b>Preço de Referência</b>	<b>RS 4.123,00 (quatro mil e cento e vinte e três reais)</b>
----------------------------	--

6. **ANEXOS:** A documentação comprobatória contendo 01 (uma) folha que compõe a pesquisa de preços, segue anexa a este relatório.

Recife-PE, 04 de Novembro de 2021.

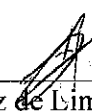
  
\_\_\_\_\_  
**Daniel Luiz de Lima Araújo – Sd ep**  
Seção de precificação

  
\_\_\_\_\_  
**Bárbara D. Fernandes Marinho – 3º Sgt**  
Chefe da seção de precificação

MÉDIA R\$ 4.123,00  
 MEDIANA R\$ 4.000,00  
 MENOR R\$ 3.979

FILTROS APLICADOS

Código Material/Serviço Identificação do Item de Compra

Ano da Compra

463213 2006000500015202100002, 9888150500040202100003, 9875630500088202100007, 1702010600024202100001 2021

Quantidade total de registros: 3

Registros apresentados: 1 a 3

Identificação da Compra	Número do Item	Modalidade	Código do Item CATMAT	Descrição do Item	Descrição Complementar	Unidade de Fornecimento	Quantidade Ofertada	Valor Unitário	Fornecedor	Órgão	UASG	Data da Compra
00024/2021	00001	Dispensa de Licitação	463213	APARELHO AR CONDICIONADO		UNIDADE	2	R\$3979	ELETRO J. M. S/A.	MINISTERIO DA ECONOMIA	170201 - DELEGACIA DA REC.FEDERAL EM PORTO VELHO/RO	12/04/2021
00015/2021	00002	Dispensa de Licitação	463213	APARELHO AR CONDICIONADO		UNIDADE	2	R\$4000	TOP MIX COMERCIO E DISTRIBUICAO LTDA	FUNDO PENITENCIARIO NACIONAL	200600 - PENITENCIARIA FEDERAL EM CAMPO GRANDE - MS	01/07/2021
00088/2021	00007	Pregão	463213	APARELHO AR CONDICIONADO		UNIDADE	15	R\$4390	ANCECO COMERCIO E SERVICOS DE ENGENHARIA LTDA	ESTADO DO PARANA	987563 - PREFEITURA MUNICIPAL DE FOZ DO IGUAÇU	21/07/2021



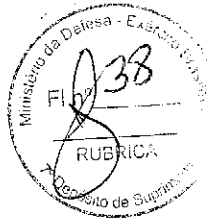
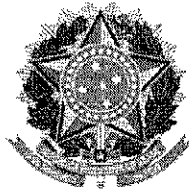

**MINISTÉRIO DA DEFESA**  
**EXÉRCITO BRASILEIRO**  
**7ª DEPÓSITO DE SUPRIMENTO**  
**(Estabelecimento de Subsistência Militar 7ª RM / 1941)**  
**DEPÓSITO CAMPINA DO TABORDA**

**RELATÓRIO DE PESQUISA DE PREÇOS**

O presente relatório é resultado da pesquisa de preços abaixo discriminada em cumprimento ao determinado na Lei nº 8.666/93 e demais dispositivos legais, em conformidade com a Instrução Normativa nº 73/2020 – SLTI/MPOG e suas alterações.

1. **OBJETO:** Armário\, material:aço\, tipo:alto\, quantidade portas:2 un\, tipo portas:com puxadores metálicos\, acabamento superficial:pintura eletrostática a pó\, Cor:bege\, altura:1\,98 m\, largura:90 cm\, profundidade:45 cm\, características adicionais:portas com vidro\, quantidade prateleiras:04\, material portas:2 Superiores perfil alumínio e vidro\, material prateleiras:chapa aço reforçada\, material base:aço\, material pé:aço tubular
2. **PERÍODO DE REALIZAÇÃO:** 30 de Setembro à 04 de Novembro de 2021.
3. **METODOLOGIA APLICADA:** O valor de referência foi aferido por meio de  
 Média                       Mediana                       Menor Preço                       Outra :

Foi utilizada a **média** como parâmetro para definição dos preços obtidos pois é indicada quando os preços estão dispostos de forma homogênea com o baixo valor de desvio padrão entre os preços dos orçamentos realizados, sem a presença de valores extremos.

**4. FONTES DE PESQUISA**

Foi realizada a pesquisa de preços utilizando os seguintes parâmetros, observado o Art. 5º da IN 73/2020 – SLTI/MPOG:

I - Painel de Preços (<http://paineldeprescos.planejamento.gov.br>);

Objeto	Und	Qtde	Contratante (Nome / UASG)	Empenho/ Licitação	Preço Unit. (em R\$)
Armário\, material:aço\, tipo:alto\, quantidade portas:2 un\, tipo portas:com puxadores metálicos\, acabamento superficial:pintura eletrostática a pó\, Cor:bege\, altura:1\,98 m\, largura:90 cm\, profundidade:45 cm\, características adicionais:portas com vidro\, quantidade prateleiras:04\, material portas:2 Superiores perfil alumínio e vidro\, material prateleiras:chapa aço reforçada\, material base:aço\, material pé:aço tubular	unidade	12	120628	94/2020	R\$ 500,95
Armário\, material:aço\, tipo:alto\, quantidade portas:2 un\, tipo portas:com puxadores metálicos\,					



acabamento superficial:pintura eletrostática a pó, Cor:bege\, altura:1\,98 m\, largura:90 cm\ profundidade:45 cm\, características adicionais:portas com vidro\, quantidade prateleiras:04\, material portas:2 Superiores perfil alumínio e vidro\, material prateleiras:chapa aço reforçada\, material base:aço\ material pé:aço tubular	unidade	53	786810	25/2020	R\$ 600
---	---------	----	--------	---------	---------

( ) II - contratações similares de outros entes públicos, em execução ou concluídos nos 180 (cento e oitenta) dias anteriores à data da pesquisa de preços;

Não utilizado por não terem sido encontrados processos de compra passíveis de comparação em qualidade e dimensionamento que atendessem as necessidades conforme o objeto da pesquisa.

(X) III - pesquisa publicada em mídia especializada, sítios eletrônicos especializados ou de domínio amplo, desde que contenha a data e hora de acesso;

Objeto	Fornecedor (Nome e CNPJ)	Local de pesquisa (Endereço Completo)	Data/hora de acesso	Preço Uni (em R\$)
Armário\, material:aço\, tipo:alto\, quantidade portas:2 un\, tipo portas:com puxadores metálicos\ acabamento superficial:pintura eletrostática a pó\ Cor:bege\, altura:1\,98 m\, largura:90 cm\ profundidade:45 cm\, características adicionais:portas com vidro\, quantidade prateleiras:04\, material portas:2 Superiores perfil alumínio e vidro\, material prateleiras:chapa aço reforçada\, material base:aço\, material pé:aço tubular	americanas s.a  CNPJ: 00.776.574/000 6-60	<a href="https://www.americanas.com.br/produto/3282222321">https:// www.americanas.c om.br/produto/ 3282222321</a>	04/11/2021 às 16:57	R\$ 532,30

( ) IV - pesquisa com os fornecedores, desde que as datas das pesquisas não se diferenciem em mais de 180 (cento e oitenta) dias.

Foi priorizado o inciso I e III, Art. 5º da IN 73/2020, como fonte de consulta.

## 5. ANÁLISE DA PESQUISA

Após análise detalhada dos preços obtidos, eliminadas as discrepâncias, tendo sido priorizado o inciso I como fonte de consulta e também utilizado o inciso III, pois não foi possível encontrar três processos de compra vigentes com essa especificação no painel de preço, chegou-se ao:

Preço de Referência	R\$ 544,42 (quinhentos e quarenta e quatro reais e quarenta e dois centavos)
---------------------	--

6. ANEXOS: A documentação comprobatória contendo 02 (duas) folhas que compõem a pesquisa de preços, segue anexa a este relatório.

Recife-PE, 04 de Novembro de 2021.



---

**Daniel Luiz de Lima Araújo – Sd ep**  
Seção de precificação

---

**Bárbara Diz Fernandes Marinho – 3º Sgt**  
Chefe da seção de precificação

MÉDIA **R\$ 550,48**      MEDIANA **R\$ 550,48**      MENOR **R\$ 500,95**

FILTROS APLICADOS

Código Material/Serviço **458662**      Ano da Compra **2021**

Quantidade total de registros: 2  
Registros apresentados: 1 a 2

Identificação da Compra	Número do Item	Modalidade	Código do CATMAT	Descrição do Item	Descrição Complementar	Unidade de Fornecimento	Quantidade Ofertada	Valor Unitário	Fornecedor	Órgão	UASG	Data da Compra
00094/2020	00014	Pregão	458662	ARMÁRIO		UNIDADE	12	R\$500,95	ACC CONSTRUCAO E SERVICOS GERAIS LTDA	COMANDO DA AERONAUTICA	120628 - BASE AÉREA DE BELÉM	02/03/2021
00025/2020	00163	Pregão	458662	ARMÁRIO		UNIDADE	53	R\$600	STS COMERCIO VAREJISTA LTDA	COMANDO DA MARINHA	786810 - CENTRO DE INTENDENCIA DA MARINHA EM LADARIO	10/02/2021

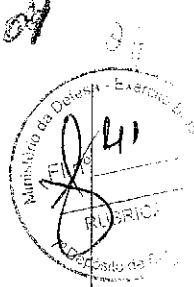



**americanas**

busque aqui seu produto

Informe seu CEP

para empresas - black friday - bawe o app - receba hoje - produtos internacionais - marcas próprias - americanas social - oferta do dia

- compre por departamento
- mercado
- celulares
- brinquedos
- móveis
- tv e home theater
- beleza e perfumaria
- notebook
- eletrodomésticos

pagina inicial > móveis > escritório > armários para escritório

favoritar compartilhar

### Armário de Aço A15 Premium com 2 Portas bms Cinza

2 perguntas

Armário de Aço A15 Premium com 2 portas na cor cinzaCor: Cinza Texturizado. Fechamento por chave. Espessura: chapa 26 (0,40mm) Medidas: altura 1500mm x largura 700mm x profundidade 335mm. Acompanha 3 prateleiras, sendo a central fixa.

mais informações

cor: cinza

política de troca e devolução

## R\$ 532,30

em até 12x sem juros no cartão de crédito

•CEB R\$ 532,30 em até 15x sem juros no cartão Americanas

mais formas de pagamento

calcular frete e prazo

americanas e os cookies: a gente usa cookies para personalizar anúncios e melhorar a sua experiência no site. Ao continuar navegando, você concorda com a nossa Política de Privacidade.

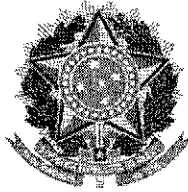

**MINISTÉRIO DA DEFESA  
EXÉRCITO BRASILEIRO  
7º DEPÓSITO DE SUPRIMENTO  
(Estabelecimento de Subsistência Militar 7ª RM / 1941)  
DEPÓSITO CAMPINA DO TABORDA**

**RELATÓRIO DE PESQUISA DE PREÇOS**

O presente relatório é resultado da pesquisa de preços abaixo discriminada em cumprimento ao determinado na Lei nº 8.666/93 e demais dispositivos legais, em conformidade com a Instrução Normativa nº 73/2020 – SLTI/MPOG e suas alterações.

1. **OBJETO:** ARMÁRIO COPA/COZINHA, MATERIAL MADEIRA MDP, TIPO BALCÃO, ACABAMENTO SUPERFICIAL ENVERNIZADO, QUANTIDADE PORTAS 2 UN, LARGURA 1,20 M, PROFUNDIDADE 0,30 M, ALTURA 0,70 M, CARACTERÍSTICAS ADICIONAIS COM 4 GAVETAS, SEM TAMPO
2. **PERÍODO DE REALIZAÇÃO:** 30 de Setembro à 04 de Novembro de 2021.
3. **METODOLOGIA APLICADA:** O valor de referência foi aferido por meio de

( ) Média                      (X) Mediana                      ( ) Menor Preço                      ( ) Outra :

Foi utilizado como parâmetro a **mediana** pois as pesquisas se apresentaram de forma heterogênea com alto desvio padrão entre os orçamentos obtidos.

**4. FONTES DE PESQUISA**

Foi realizada a pesquisa de preços utilizando os seguintes parâmetros, observado o Art. 5º da IN 73/2020 – SLTI/MPOG:

(X) I - Painel de Preços (<http://paineldeprecos.planejamento.gov.br>);

Objeto	Und	Qtde	Contratante (Nome / UASG)	Empenho/ Licitação	Preço Unit. (em R\$)
ARMÁRIO COPA/COZINHA, MATERIAL MADEIRA MDP, TIPO BALCÃO, ACABAMENTO SUPERFICIAL ENVERNIZADO, QUANTIDADE PORTAS 2 UN, LARGURA 1,20 M, PROFUNDIDADE 0,30 M, ALTURA 0,70 M, CARACTERÍSTICAS ADICIONAIS COM 4 GAVETAS, SEM TAMPO	Und	15	160155	26/2020	R\$ 790,00
ARMÁRIO COPA/COZINHA, MATERIAL MADEIRA MDP, TIPO BALCÃO, ACABAMENTO SUPERFICIAL ENVERNIZADO, QUANTIDADE PORTAS 2 UN, LARGURA 1,20 M, PROFUNDIDADE 0,30 M, ALTURA 0,70 M, CARACTERÍSTICAS ADICIONAIS COM 4 GAVETAS, SEM TAMPO	Und	2	160321	46/2021	R\$ 798,00

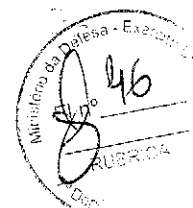
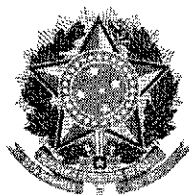

**MINISTÉRIO DA DEFESA  
EXÉRCITO BRASILEIRO  
7ª DEPÓSITO DE SUPRIMENTO  
(Estabelecimento de Subsistência Militar 7ª RM / 1941)  
DEPÓSITO CAMPINA DO TABORDA**

**RELATÓRIO DE PESQUISA DE PREÇOS**

O presente relatório é resultado da pesquisa de preços abaixo discriminada em cumprimento ao determinado na Lei nº 8.666/93 e demais dispositivos legais, em conformidade com a Instrução Normativa nº 73/2020 – SLTI/MPOG e suas alterações.

**1. OBJETO:** ARMÁRIO COPA/COZINHA, MATERIAL AÇO INOXIDÁVEL, TIPO DE PÉ, ACABAMENTO SUPERFICIAL ESCOVADO, QUANTIDADE PORTAS 4 UN, QUANTIDADE PRATELEIRAS 4 UN, LARGURA 0,64 M, PROFUNDIDADE 0,40 M, ALTURA 1,80 M

**2. PERÍODO DE REALIZAÇÃO:** 30 de Setembro à 04 de Novembro de 2021.

**3. METODOLOGIA APLICADA:** O valor de referência foi aferido por meio de

Média                      ( ) Mediana                      ( ) Menor Preço                      ( ) Outra :

Foi utilizada a **média** como parâmetro para definição dos preços obtidos pois é indicada quando os preços estão dispostos de forma homogênea com o baixo valor de desvio padrão entre os preços dos orçamentos realizados, sem a presença de valores extremos.

**4. FONTES DE PESQUISA**

Foi realizada a pesquisa de preços utilizando os seguintes parâmetros, observado o Art. 5º da IN 73/2020 – SLTI/MPOG:

I - Painel de Preços (<http://paineldeprecos.planejamento.gov.br>);

Objeto	Und	Qtde	Contratante (Nome / UASG)	Empenho/ Licitação	Preço Unit. (em R\$)
ARMÁRIO COPA/COZINHA, MATERIAL AÇO INOXIDÁVEL, TIPO DE PÉ, ACABAMENTO SUPERFICIAL ESCOVADO, QUANTIDADE PORTAS 4 UN, QUANTIDADE PRATELEIRAS 4 UN, LARGURA 0,64 M, PROFUNDIDADE 0,40 M, ALTURA 1,80 M	Und	2	160403	03/2021	R\$ 2.400,00
ARMÁRIO COPA/COZINHA, MATERIAL AÇO INOXIDÁVEL, TIPO DE PÉ, ACABAMENTO SUPERFICIAL ESCOVADO, QUANTIDADE PORTAS 4 UN, QUANTIDADE PRATELEIRAS 4 UN, LARGURA 0,64 M, PROFUNDIDADE 0,40 M, ALTURA 1,80 M	Und	1	160403	02/2021	R\$ 2.471,00
ARMÁRIO COPA/COZINHA, MATERIAL AÇO INOXIDÁVEL, TIPO DE PÉ, ACABAMENTO SUPERFICIAL ESCOVADO, QUANTIDADE PORTAS 4 UN, QUANTIDADE PRATELEIRAS 4 UN, LARGURA 0,64 M, PROFUNDIDADE 0,40 M, ALTURA 1,80 M	Und	2	155912	19/2021	R\$ 2.609,37



Prateleiras 4 Un, Largura 0,64 M, Profundidade 0,40 M, Altura 1,80 M			155912	
--	--	--	--------	--

( ) II - contratações similares de outros entes públicos, em execução ou concluídos nos 180 (cento e oitenta) dias anteriores à data da pesquisa de preços;

Foi priorizado o inciso I, Art. 5º da IN 73/2020, como fonte de consulta.

( ) III - pesquisa publicada em mídia especializada, sítios eletrônicos especializados ou de domínio amplo, desde que contenha a data e hora de acesso;

Foi priorizado o inciso I, Art. 5º da IN 73/2020, como fonte de consulta.

( ) IV - pesquisa com os fornecedores, desde que as datas das pesquisas não se diferenciem em mais de 180 (cento e oitenta) dias.

Foi priorizado o inciso I, Art. 5º da IN 73/2020, como fonte de consulta.

### 5. ANÁLISE DA PESQUISA

Após análise detalhada dos preços obtidos, eliminadas as discrepâncias, tendo sido priorizado o inciso I como fonte de consulta, chegou-se ao:

<b>Preço de Referência</b>	<b>RS 2.493,46 (dois mil e quatrocentos e noventa e três reais e quarenta e seis centavos)</b>
----------------------------	--

**6. ANEXOS:** A documentação comprobatória contendo 01 (uma) folha que compõe a pesquisa de preços, segue anexa a este relatório.

Recife-PE, 04 de Novembro de 2021.

  
Daniel Luiz de Lima Araújo – Sd ep  
Seção de precificação

  
Bárbara Diz Fernandes Marinho – 3º Sgt  
Chefe da seção de precificação



Painel de  
**Preços**

MINISTÉRIO DA  
ECONOMIA

MÉDIA **R\$ 2.493,46**  
MEDIANA **R\$ 2.471,00**  
MENOR **R\$ 2.400**

### FILTROS APLICADOS

Código Material/Serviço Identificação do Item de Compra

**444995** 1559120500019202100006, 1602300500012202000060, 1604030500003202100150, 1604030500002202100003 2021, 2020

Ano da Compra

Quantidade total de registros: 3

Registros apresentados: 1 a 3

Identificação da Compra	Número do Item	Modalidade	Código do CATMAT	Descrição do Item	Descrição Complementar	Unidade de Fornecimento	Quantidade ofertada	Valor Unitário	Fornecedor	Órgão	UASG	Data da Compra
00003/2021	00150	Pregão	444995	ARMARIO COPA/COZINHA		UNIDADE	2	R\$2400	DSBRITO COMERCIO DE ARTEFATOS EM ACO INOX EIRELI	COMANDO DO EXERCITO	160403 - 6 GRUPO DE ARTEILHARIA DE CAMPANHA/RS	04/05/2021
00002/2021	00003	Pregão	444995	ARMARIO COPA/COZINHA		UNIDADE	1	R\$2471	USINOX SERVICE LTDA	COMANDO DO EXERCITO	160403 - 6 GRUPO DE ARTEILHARIA DE CAMPANHA/RS	02/03/2021
00019/2021	00006	Pregão	444995	ARMARIO COPA/COZINHA		UNIDADE	2	R\$2609,37	ROCHA & SALGADO INDUSTRIA E COMERCIO DE ACO INOX EIRELI	EMPRESA BRASILEIRA DE SERVICOS HOSPITALARES	155912 - HOSPITAL UNIV JULIO MARIA BAMDEIRA DE MELLO	14/07/2021

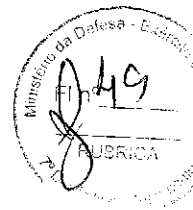

**MINISTÉRIO DA DEFESA**  
**EXÉRCITO BRASILEIRO**  
**7ª DEPÓSITO DE SUPRIMENTO**  
(Estabelecimento de Subsistência Militar 7ª RM / 1941)  
**DEPÓSITO CAMPINA DO TABORDA**

**RELATÓRIO DE PESQUISA DE PREÇOS**

O presente relatório é resultado da pesquisa de preços abaixo discriminada em cumprimento ao determinado na Lei nº 8.666/93 e demais dispositivos legais, em conformidade com a Instrução Normativa nº 73/2020 – SLTI/MPOG e suas alterações.

**1. OBJETO:** Armário copa, cozinha, material: aço inoxidável, tipo: de pé, acabamento superficial: escovado, quantidade portas: 1 Un, quantidade prateleiras: 4 un, largura: 0,50 m, profundidade: 0,50 m, altura: 2,00 m

**2. PERÍODO DE REALIZAÇÃO:** 30 de Setembro à 04 de Novembro de 2021.

**3. METODOLOGIA APLICADA:** O valor de referência foi aferido por meio de

Média                       Mediana                       Menor Preço                       Outra :

Foi utilizada a **média** como parâmetro para definição dos preços obtidos pois é indicada quando os preços estão dispostos de forma homogênea com o baixo valor de desvio padrão entre os preços dos orçamentos realizados, sem a presença de valores extremos.

**4. FONTES DE PESQUISA**

Foi realizada a pesquisa de preços utilizando os seguintes parâmetros, observado o Art. 5º da IN 73/2020 – SLTI/MPOG:

I - Painel de Preços (<http://paineldeprescos.planejamento.gov.br>);

Objeto	Und	Qtde	Contratante (Nome / UASG)	Empenho/ Licitação	Preço Unit. (em R\$)
Armário copa, cozinha, material: aço inoxidável, tipo: de pé, acabamento superficial: escovado, quantidade portas: 1 Un, quantidade prateleiras: 4 un, largura: 0,50 m, profundidade: 0,50 m, altura: 2,00 m	Und	63	160198	01/2021	R\$ 1.129,00

II - contratações similares de outros entes públicos, em execução ou concluídos nos 180 (cento e oitenta) dias anteriores à data da pesquisa de preços;

Foi priorizado o inciso I, Art. 5º da IN 73/2020, como fonte de consulta.

III - pesquisa publicada em mídia especializada, sítios eletrônicos especializados ou de domínio amplo, desde que contenha a data e hora de acesso;

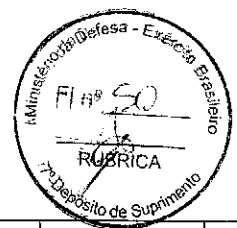

Objeto	Fornecedor (Nome e CNPJ)	Local de pesquisa (Endereço Completo)	Data/hora de acesso	Preço Un (em R\$)
Armário copa,cozinha, material: aço inoxidável, tipo: de pé, acabamento superficial: escovado, quantidade portas: 1 Un, quantidade prateleiras: 4 un, largura: 0,50 m, profundidade: 0,50 m, altura: 2,00 m	Via Brasil 16.585.185/0001-83	www.viabrasil.com.br	05/10/2021 14:51	R\$ 953,2
Armário copa,cozinha, material: aço inoxidável, tipo: de pé, acabamento superficial: escovado, quantidade portas: 1 Un, quantidade prateleiras: 4 un, largura: 0,50 m, profundidade: 0,50 m, altura: 2,00 m	Madeira Madeira 10.490.181/0001-35	www.madeirama deira.com.br	05/10/2021 14:55	R\$ 747,1

( ) IV - pesquisa com os fornecedores, desde que as datas das pesquisas não se diferenciem em mais de 180 (cento e oitenta) dias.

Foi priorizado o inciso I, Art. 5º da IN 73/2020, como fonte de consulta.

### 5. ANÁLISE DA PESQUISA

Após análise detalhada dos preços obtidos, eliminadas as discrepâncias, tendo sido priorizado o inciso I como fonte de consulta, porém foi também utilizado o inciso III, pois não foi possível encontrar três processos de compra com essa especificação no painel de preço, chegou-se ao:

Preço de Referência	R\$ 943,11 (novecentos e quarenta e três reais e onze centavos)
---------------------	---

**6. ANEXOS:** A documentação comprobatória contendo 03 (três) folhas que compõe a pesquisa de preços, segue anexa a este relatório.

Recife-PE, 04 de Novembro de 2021.

  
Daniel Luiz de Lima Araújo – Sd ep  
Seção de precificação

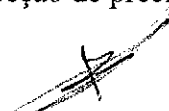
  
Bárbara Diz Fernandes Marinho – 3º Sgt  
Chefe da seção de precificação

MÉDIA

**R\$ 1.129,00**

MEDIANA

**R\$ 1.129,00**

MENOR

**R\$ 1.129**

**FILTROS APLICADOS**

Código Material/Serviço Identificação do Item de Compra Ano da Compra  
**444994 1601980500001202100007 2021, 2020**

Quantidade total de registros: 1  
 Registros apresentados: 1 a 1

Identificação da Compra	Número do Item	Modalidade	Código do CATMAT	Descrição do Item	Descrição Complementar	Unidade de Fornecimento	Quantidade Ofertada	Valor Unitário	Fornecedor	Órgão	UASG	Data da Compra
00001/2021	00007	Pregão	444994	ARMÁRIO COPA/COZINHA		UNIDADE	63	R\$1129	START INOX EQUIPAMENTOS INDUSTRIAIS LTDA	COMANDO DO EXERCITO	160198 - 7-DEPOSITO DE SUPRIMENTO	11/05/2021



VIA BRASIL CASA & CONSTRUÇÃO > ARMARIO ACO MULTUSO 1 PORTA MONTADO 89327-COZIMAX

## ARMARIO ACO MULTUSO 1 PORTA MONTADO 89327-COZIMAX

MARCA: COZIMAX  
REF: 13631  
DISPONIBILIDADE: PRONTA ENTREGA

**R\$953,20**  
10x de R\$95,32 sem juros  
ou R\$857,88 à vista 10%OFF  
(Bônus ou 1x no cartão)

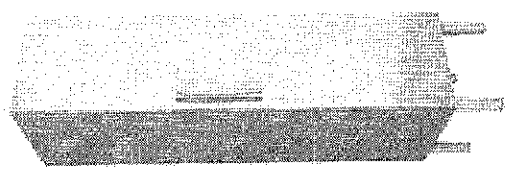

O Armário Multuso Max em aço da Cozimax é a opção perfeita para compor o seu ambiente, combinando inclusive com os demais modelos de tanques em aço Cozimax. Possui porta vassouras e pés com regulagem de altura, além da qualidade e durabilidade dos p

- 1 +

**CLIQUE PARA COMPRAR**



Calcule prazos e preços

CEP

Não sei meu CEP



04  
9.1

**ARMÁRIO DE AÇO COM MOLDURA PARA VIDRO COM 4 PRATELEIRAS PANDIN**

Vendido e entregue por **Lojas Martex**

ID 3398835

R\$ 762,38 ↓ 2%

**R\$ 747,13** à vista no cartão ou Pix  
ou em até 12x de R\$ 62,26 sem juros

**Opções de pagamento**

1 + Adicionar  
unidade(s)

**Comprar**

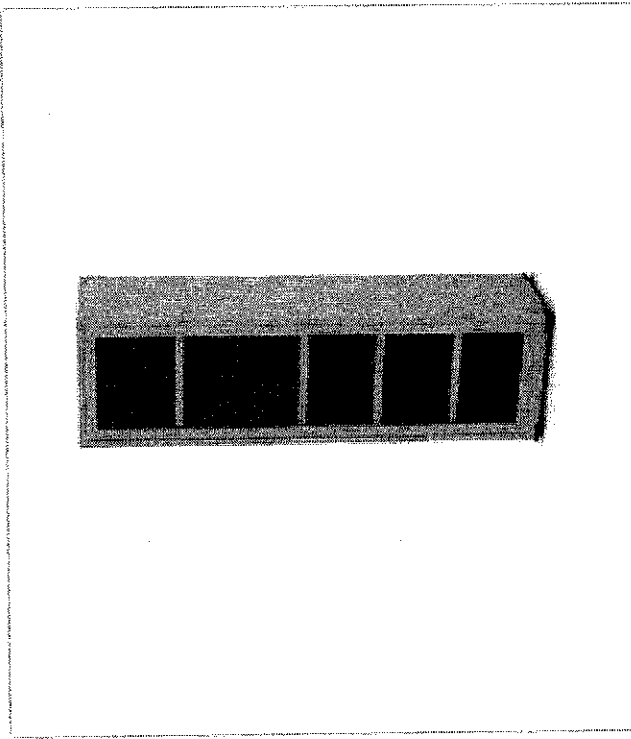

Podemos Ajudar?

**Frete e prazo**

Insira o CEP

07 06

53

UBRICA

Depósito de Suprimentos

07 06

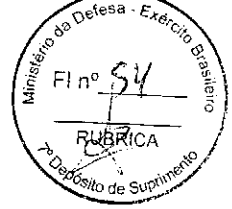

08

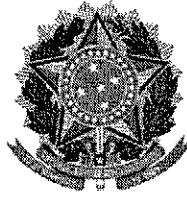

**MINISTÉRIO DA DEFESA  
EXÉRCITO BRASILEIRO  
7ª DEPÓSITO DE SUPRIMENTO  
(Estabelecimento de Subsistência Militar 7ª RM / 1941)  
DEPÓSITO CAMPINA DO TABORDA**

**RELATÓRIO DE PESQUISA DE PREÇOS**

O presente relatório é resultado da pesquisa de preços abaixo discriminada em cumprimento ao determinado na Lei nº 8.666/93 e demais dispositivos legais, em conformidade com a Instrução Normativa nº 73/2020 – SLTI/MPOG e suas alterações.

**1. OBJETO:** Armário copa/cozinha, material: aço, cor: branca, quantidade portas: 6 un, características adicionais: 1,2x0,5x1,9m, 3 gavetas, paineleiro com divisões

**2. PERÍODO DE REALIZAÇÃO:** 30 de Setembro à 04 de Novembro de 2021.

**3. METODOLOGIA APLICADA:** O valor de referência foi aferido por meio de

Média

Mediana

Menor Preço

Outra :

Foi utilizada a **média** como parâmetro para definição dos preços obtidos pois é indicada quando os preços estão dispostos de forma homogênea com o baixo valor de desvio padrão entre os preços dos orçamentos realizados, sem a presença de valores extremos.

**4. FONTES DE PESQUISA**

Foi realizada a pesquisa de preços utilizando os seguintes parâmetros, observado o Art. 5º da IN 73/2020 – SLTI/MPOG:

I - Painel de Preços (<http://paineldepresos.planejamento.gov.br>);

Objeto	Und	Qtde	Contratante (Nome / UASG)	Empenho/ Licitação	Preço Unit. (em R\$)
Masseira, tipo: rápida, material: chapa metálica pintada, cuba em inox, capacidade: 15 kg, tensão alimentação: 110,220 v, aplicação: elaboração de massas para panificação, potência motor: 1,2 cv.	unidade	66	160198	01/2021	R\$ 840
Armário copa/cozinha, material: aço, cor: branca, quantidade portas: 6 un, características adicionais: 1,2x0,5x1,9m, 3 gavetas, paineleiro com divisões	unidade	36	785810	67/2019	R\$ 1110

II - contratações similares de outros entes públicos, em execução ou concluídos nos 180 (cento e oitenta) dias anteriores à data da pesquisa de preços;



Não utilizado por não terem sido encontrados processos de compra passíveis de comparação em qualidade e dimensionamento que atendessem as necessidades conforme o objeto da pesquisa.

(X) III - pesquisa publicada em mídia especializada, sítios eletrônicos especializados ou de domínio amplo, desde que contenha a data e hora de acesso;

Objeto	Fornecedor (Nome e CNPJ)	Local de pesquisa (Endereço Completo)	Data/hora de acesso	Preço Unit. (em R\$)
Armário copa/cozinha, material: aço, cor: branca, quantidade portas: 6 un, características adicionais: 1,2x0,5x1,9m, 3 gavetas, paineleiro com divisões	comercio de móveis e eletrodomesticos ltda  CNPJ: 77.941.490/0225-58	<a href="https://www.gazin.com.br/produto/1221/cozinha-compacta-6-portas-3-gavetas-star-telasul?cor=branco&amp;voltage_m=sem-voltage&amp;seller_id=18">https://www.gazin.com.br/produto/1221/cozinha-compacta-6-portas-3-gavetas-star-telasul?cor=branco&amp;voltage_m=sem-voltage&amp;seller_id=18</a>	03/12/2021 às 09:06	R\$ 1.187

( ) IV - pesquisa com os fornecedores, desde que as datas das pesquisas não se diferenciem em mais de 180 (cento e oitenta) dias.

Foi priorizado o inciso I e III, Art. 5º da IN 73/2020, como fonte de consulta.

### 5. ANÁLISE DA PESQUISA

Após análise detalhada dos preços obtidos, eliminadas as discrepâncias, tendo sido priorizado o inciso I como fonte de consulta e também utilizado o inciso III, pois não foi possível encontrar três processos de compra vigentes com essa especificação no painel de preço, chegou-se ao:

<b>Preço de Referência</b>	<b>R\$ 1.045,67 (um mil e quarenta e cinco reais e sessenta e sete centavos)</b>
----------------------------	--

**6. ANEXOS:** A documentação comprobatória contendo 02 (dois) folhas que compõem a pesquisa de preços, segue anexa a este relatório.

Recife-PE, 04 de Novembro de 2021.

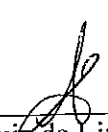
  
Daniel Luiz de Lima Araújo – Sd ep  
Seção de precificação

---

**Bárbara Diz** Fernandes Marinho – 3º Sgt  
Chefe da seção de precificação



034



MINISTÉRIO DA  
ECONOMIA

MÉDIA  
**R\$ 975,00**

MEDIANA  
**R\$ 975,00**

MINOR  
**R\$ 840**

**FILTROS APLICADOS**

Código Material/Serviço: Ano da Compra  
**319491 2021**

Quantidade total de registros: 2  
Registros apresentados: 1 a 2

Identificação da Compra	Número do Item	Modalidade	Código do CATMAT	Descrição do Item	Descrição Complementar	Unidade de Fornecimento	Quantidade Ofertada	Valor Unitário	Fornecedor	Órgão	UASG	Data da Compra
00001/2021	00008	Pregão	319491	ARMÁRIO COPACOZINHA		UNIDADE	66	R\$840	S L DA SILVA INDUSTRIA E COMERCIO DE MOVEIS EIRELI	COMANDO DO EXERCITO	160198 - DEPOSITO DE SUPRIMENTO	11/05/2021
00067/2019	00030	Pregão	319491	ARMÁRIO COPACOZINHA		UNIDADE	36	R\$1110	MARCELO MOHALLEM	COMANDO DA MARINHA	785810 - CENTRO DE INTEND DA MARINHA EM RIO GRANDE	05/03/2021

**baixe agora!**

**BAIXE O APP E APROVEITE CONDIÇÕES IMPERDÍVEIS**

Olal! Sou o Téo da Gazin, seja bem-vindo! Atendimento 0800 643 6809 de Seg à Sex das 08h às 20h Meus pedidos Pague sua parcela da loja

O que você procura?

Olal! Entre ou cadastre-se

- Todas categorias
- Eletrodomésticos
- Móveis
- Ar e Ventilação
- Smartphones
- TVs
- Eletroportáteis

Móveis > Móveis Para Copa E Cozinha > Armários > Conjuntos De Cozinha

## Cozinha Compacta 6 Portas 3 Gavetas Star Telasul

- Branco

(Cód. 27815.1.0)

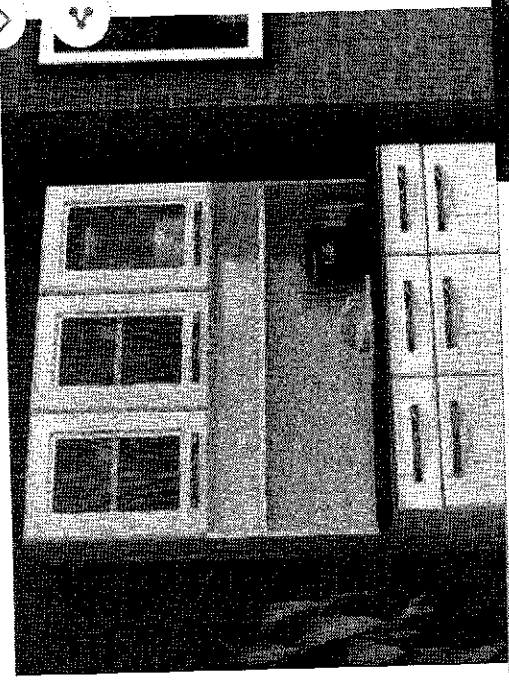

Bco/Pto Branco

Escolha uma loja e compre

Vendido e entregue por Gazin São Paulo  
De R\$ 1.996,47 por  
**R\$ 1.187,00**  
em 12x de R\$ 98,92 sem juros

Gazin São Paulo  
**R\$ 1.187,00**



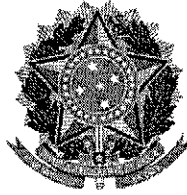

**MINISTÉRIO DA DEFESA  
EXÉRCITO BRASILEIRO  
7ª DEPÓSITO DE SUPRIMENTO  
(Estabelecimento de Subsistência Militar 7ª RM / 1941)  
DEPÓSITO CAMPINA DO TABORDA**

**RELATÓRIO DE PESQUISA DE PREÇOS**

O presente relatório é resultado da pesquisa de preços abaixo discriminada em cumprimento ao determinado na Lei nº 8.666/93 e demais dispositivos legais, em conformidade com a Instrução Normativa nº 73/2020 – SLTI/MPOG e suas alterações.

**1. OBJETO:** Armário panificação, material: aço inox, altura: 2,05 m, largura: 1,88 m, profundidade: 1,33 m, aplicação: Acondicionamento massa pães em fermentação, quantidade bandejas: 20 un

**2. PERÍODO DE REALIZAÇÃO:** 30 de Setembro à 04 de Novembro de 2021.

**3. METODOLOGIA APLICADA:** O valor de referência foi aferido por meio de

Média                      ( ) Mediana                      ( ) Menor Preço                      ( ) Outra :

Foi utilizada a **média** como parâmetro para definição dos preços obtidos pois é indicada quando os preços estão dispostos de forma homogênea com o baixo valor de desvio padrão entre os preços dos orçamentos realizados, sem a presença de valores extremos.

**4. FONTES DE PESQUISA**

Foi realizada a pesquisa de preços utilizando os seguintes parâmetros, observado o Art. 5º da IN 73/2020 – SLTI/MPOG:

I - Painel de Preços (<http://paineldepresos.planejamento.gov.br>);

Objeto	Und	Qtde	Contratante (Nome / UASG)	Empenho/ Licitação	Preço Unit. (em R\$)
Armário panificação, material: aço inox, altura: 2,05 m, largura: 1,88 m, profundidade: 1,33 m, aplicação: Acondicionamento massa pães em fermentação, quantidade bandejas: 20 un	Und	4	160409	04/2021	R\$ 1.928,81
Armário panificação, material: aço inox, altura: 2,05 m, largura: 1,88 m, profundidade: 1,33 m, aplicação: Acondicionamento massa pães em fermentação, quantidade bandejas: 20 un	Und	6	160171	14/2021	R\$ 1.950,00
Armário panificação, material: aço inox, altura: 2,05 m, largura: 1,88 m, profundidade: 1,33 m, aplicação: Acondicionamento massa pães em fermentação, quantidade bandejas: 20 un	Und	4	160145	05/2021	R\$ 2.799,00



( ) II - contratações similares de outros entes públicos, em execução ou concluídas nos 180 (cento e oitenta) dias anteriores à data da pesquisa de preços;

Foi priorizado o inciso I, Art. 5º da IN 73/2020, como fonte de consulta.

( ) III - pesquisa publicada em mídia especializada, sítios eletrônicos especializados ou de domínio amplo, desde que contenha a data e hora de acesso;

Foi priorizado o inciso I, Art. 5º da IN 73/2020, como fonte de consulta.

( ) IV - pesquisa com os fornecedores, desde que as datas das pesquisas não se diferenciem em mais de 180 (cento e oitenta) dias.

Foi priorizado o inciso I, Art. 5º da IN 73/2020, como fonte de consulta.

### 5. ANÁLISE DA PESQUISA

Após análise detalhada dos preços obtidos, eliminadas as discrepâncias, tendo sido priorizado o inciso I como fonte de consulta, chegou-se ao:

<b>Preço de Referência</b>	<b>R\$ 2.225,94 (dois mil e duzentos e vinte e cinco reais e noventa e quatro centavos)</b>
----------------------------	---

**6. ANEXOS:** A documentação comprobatória contendo 01 (uma) folha que compõe a pesquisa de preços, segue anexa a este relatório.

Recife-PE, 04 de Novembro de 2021.

  
\_\_\_\_\_  
**Daniel Luiz de Lima Araújo – Sd ep**  
Seção de precificação

  
\_\_\_\_\_  
**Bárbara Diz Fernandes Marinho – 3º Sgt**  
Chefe da seção de precificação

MÉDIA R\$ 2.225,94      MEDIANA R\$ 1.950,00      MENOR R\$ 1.928,81

FILTROS APLICADOS

Código Material/Serviço Identificação do Item de Compra  
 330755 160001050003220200062, 1601710500014202100003, 1601450500005202100052, 1601450500005202100104, 1604090500004202100010, 1601710500014202100425

Ano da Compra  
 2021, 2020

Quantidade total de registros: 3  
 Registros apresentados: 1 a 3

Identificação da Compra	Número do Item	Modalidade	Código do CATMAT	Descrição do Item	Descrição Complementar	Unidade de Fornecimento	Quantidade Ofertada	Valor Unitário	Fornecedor	Órgão	UASG	Data da Compra
00004/2021	00010	Pregão	330755	ARMÁRIO PANIFICAÇÃO		UNIDADE	4	R\$1928,81	MBR COMERCIO DE MATERIAIS LTDA	COMANDO DO EXERCITO	160409 - 3 GRUPO DE ARTILHARIA DE CAMPANHA/APIRS	28/07/2021
00014/2021	00425	Pregão	330755	ARMÁRIO PANIFICAÇÃO		UNIDADE	6	R\$1950	MFS COMERCIO DE MAQUINAS E EQUIPAMENTOS LTDA	COMANDO DO EXERCITO	160171 - 8 BATALHAO DE ENGENHARIA DE CONSTRUCAO	15/07/2021
00005/2021	00052	Pregão	330755	ARMÁRIO PANIFICAÇÃO		UNIDADE	4	R\$2799	SM PANTANAL REPRESENTACOES E SERVICOS EIRELI	COMANDO DO EXERCITO	160145 - 17. BATALHAO DE FRONTEIRA-MEX	08/06/2021

09 04



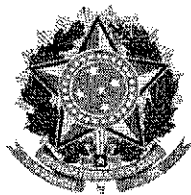

**MINISTÉRIO DA DEFESA**  
**EXÉRCITO BRASILEIRO**  
**7ª DEPÓSITO DE SUPRIMENTO**  
(Estabelecimento de Subsistência Militar 7ª RM / 1941)  
**DEPÓSITO CAMPINA DO TABORDA**

**RELATÓRIO DE PESQUISA DE PREÇOS**

O presente relatório é resultado da pesquisa de preços abaixo discriminada em cumprimento ao determinado na Lei nº 8.666/93 e demais dispositivos legais, em conformidade com a Instrução Normativa nº 73/2020 – SLTI/MPOG e suas alterações.

**1. OBJETO:** ARMÁRIO PANIFICAÇÃO, MATERIAL CHAPA DE AÇO, ACABAMENTO SUPERFICIAL PINTADO EM EPÓXI NA COR BRANCA, APLICAÇÃO ACONDICIONAMENTO MASSA PÃES EM FERMENTAÇÃO, CARACTERÍSTICAS ADICIONAIS PÉS COM RODÍZIOS, QUANTIDADE BANDEJAS 20 UN, CAPACIDADE 500 PÃES/50G

**2. PERÍODO DE REALIZAÇÃO:** 30 de Setembro à 04 de Novembro de 2021.

**3. METODOLOGIA APLICADA:** O valor de referência foi aferido por meio de

Média       Mediana       Menor Preço       Outra :

Foi utilizada a **média** como parâmetro para definição dos preços obtidos pois é indicada quando os preços estão dispostos de forma homogênea com o baixo valor de desvio padrão entre os preços dos orçamentos realizados, sem a presença de valores extremos.

**4. FONTES DE PESQUISA**

Foi realizada a pesquisa de preços utilizando os seguintes parâmetros, observado o Art. 5º da IN 73/2020 – SLTI/MPOG:

I - Painel de Preços (<http://paineldeprescos.planejamento.gov.br>);

Objeto	Und	Qtde	Contratante (Nome / UASG)	Empenho/ Licitação	Preço Unit. (em R\$)
ARMÁRIO PANIFICAÇÃO, MATERIAL CHAPA DE AÇO, ACABAMENTO SUPERFICIAL PINTADO EM EPÓXI NA COR BRANCA, APLICAÇÃO ACONDICIONAMENTO MASSA PÃES EM FERMENTAÇÃO, CARACTERÍSTICAS ADICIONAIS PÉS COM RODÍZIOS, QUANTIDADE BANDEJAS 20 UN, CAPACIDADE 500 PÃES/50G	Und	3	160447	12/2021	R\$ 2.250,00
ARMÁRIO PANIFICAÇÃO, MATERIAL CHAPA DE AÇO, ACABAMENTO SUPERFICIAL PINTADO EM EPÓXI NA COR BRANCA, APLICAÇÃO ACONDICIONAMENTO MASSA PÃES EM FERMENTAÇÃO, CARACTERÍSTICAS ADICIONAIS PÉS COM RODÍZIOS, QUANTIDADE BANDEJAS 20 UN, CAPACIDADE 500 PÃES/50G	Und	20	160339	25/2021	R\$ 2.297,70



ARMÁRIO PANIFICAÇÃO, MATERIAL CHAPA DE AÇO, ACABAMENTO SUPERFICIAL PINTADO EM EPÓXI NA COR BRANCA, APLICAÇÃO ACONDICIONAMENTO MASSA PÃES EM FERMENTAÇÃO, CARACTERÍSTICAS ADICIONAIS PÉS COM RODÍZIOS, QUANTIDADE BANDEJAS 20 UN, CAPACIDADE 500 PÃES/50G	Und	1	160433	99/2021	R\$ 2.370,00
--	-----	---	--------	---------	--------------

( ) II - contratações similares de outros entes públicos, em execução ou concluídos nos 180 (cento e oitenta) dias anteriores à data da pesquisa de preços;

Foi priorizado o inciso I, Art. 5º da IN 73/2020, como fonte de consulta.

( ) III - pesquisa publicada em mídia especializada, sítios eletrônicos especializados ou de domínio amplo, desde que contenha a data e hora de acesso;

Foi priorizado o inciso I, Art. 5º da IN 73/2020, como fonte de consulta.

( ) IV - pesquisa com os fornecedores, desde que as datas das pesquisas não se diferenciem em mais de 180 (cento e oitenta) dias.

Foi priorizado o inciso I, Art. 5º da IN 73/2020, como fonte de consulta.

#### 5. ANÁLISE DA PESQUISA

Após análise detalhada dos preços obtidos, eliminadas as discrepâncias, tendo sido priorizado o inciso I como fonte de consulta, chegou-se ao:

<b>Preço de Referência</b>	<b>R\$ 2.305,90 (dois mil e trezentos e cinco reais e noventa centavos)</b>
----------------------------	---

**6. ANEXOS:** A documentação comprobatória contendo 01 (uma) folha que compõe a pesquisa de preços, segue anexa a este relatório.

Recife-PE, 04 de Novembro de 2021.

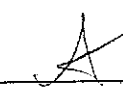
  
Daniel Luiz de Lima Araújo – Sd ep  
Seção de precificação

  
Bárbara Diz Fernandes Marinho – 3º Sgt  
Chefe da seção de precificação

MÉDIA

**R\$ 2.305,90**

MEDIANA

**R\$ 2.297,70**

MENOR

**R\$ 2.250**

**FILTROS APLICADOS**

Código Material/Serviço Identificação do Item de Compra

**255301 1604330600083202100003, 1604470500012202100005, 1603390500025202100069, 1604330600099202100001 2021, 2020**

Ano da Compra

Quantidade total de registros: 3

Registros apresentados: 1 a 3

Identificação da Compra	Número do Item	Modalidade	Código do CATMAT	Descrição do Item	Descrição Complementar	Unidade de Fornecimento	Quantidade Ofertada	Valor Unitário	Fornecedor	Órgão	UASG	Data da Compra
00012/2021	00005	Pregão	255301	ARMÁRIO PANIFICAÇÃO		UNIDADE	3	R\$2250	MARIA LUCELENE CARDOZO DE MELO PEREIRA	COMANDO DO EXERCITO	160447 - 1º BATALHÃO FERROVIÁRIO	22/07/2021
00025/2021	00069	Pregão	255301	ARMÁRIO PANIFICAÇÃO		UNIDADE	20	R\$2297,70	GO VENDAS ELETRONICAS EIRELI	COMANDO DO EXERCITO	160339 - I BATALHAO DE ENGENHARIA DE CONSTRUCAO	31/08/2021
00099/2021	00001	Dispensa de Licitação	255301	ARMÁRIO PANIFICAÇÃO		UNIDADE	1	R\$2370	A C MULLER COMERCIAL LTDA	COMANDO DO EXERCITO	160433 - 19 BATALHAO DE INFANTARIA MOTORIZADO/RS	28/07/2021

10 OK



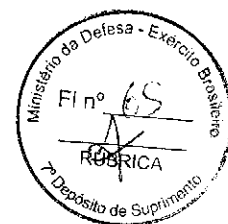
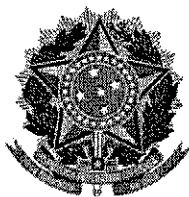

**MINISTÉRIO DA DEFESA  
EXÉRCITO BRASILEIRO  
7ª DEPÓSITO DE SUPRIMENTO  
(Estabelecimento de Subsistência Militar 7ª RM / 1941)  
DEPÓSITO CAMPINA DO TABORDA**

**RELATÓRIO DE PESQUISA DE PREÇOS**

O presente relatório é resultado da pesquisa de preços abaixo discriminada em cumprimento ao determinado na Lei nº 8.666/93 e demais dispositivos legais, em conformidade com a Instrução Normativa nº 73/2020 – SLTI/MPOG e suas alterações.

- 1. OBJETO:** Assadeira cozinha comercial, material: aço inoxidável, formato: retangular, largura: 31 cm, comprimento: 48 cm, Características adicionais: sem alça e sem tampa
- 2. PERÍODO DE REALIZAÇÃO:** 30 de Setembro à 04 de Novembro de 2021.
- 3. METODOLOGIA APLICADA:** O valor de referência foi aferido por meio de  
 Média      ( ) Mediana      ( ) Menor Preço      ( ) Outra :

Foi utilizada a **média** como parâmetro para definição dos preços obtidos pois é indicada quando os preços estão dispostos de forma homogênea com o baixo valor de desvio padrão entre os preços dos orçamentos realizados, sem a presença de valores extremos.

**4. FONTES DE PESQUISA**

Foi realizada a pesquisa de preços utilizando os seguintes parâmetros, observado o Art. 5º da IN 73/2020 – SLTI/MPOG:

I - Painel de Preços (<http://paineldeprescos.planejamento.gov.br>);

Objeto	Und	Qtde	Contratante (Nome / UASG)	Empenho/ Licitação	Preço Unit. (em R\$)
Assadeira cozinha comercial, material: aço inoxidável, formato: retangular, largura: 31 cm, comprimento: 48 cm, Características adicionais: sem alça e sem tampa	Und	15	153032	19/2021	R\$ 39,90
Assadeira cozinha comercial, material: aço inoxidável, formato: retangular, largura: 31 cm, comprimento: 48 cm, Características adicionais: sem alça e sem tampa	Und	20	160517	06/2021	R\$ 41,81
Assadeira cozinha comercial, material: aço inoxidável, formato: retangular, largura: 31 cm, comprimento: 48 cm, Características adicionais: sem alça e sem tampa	Und	148	160198	01/2021	R\$ 45,86



( ) II - contratações similares de outros entes públicos, em execução ou concluídas nos 180 (cento e oitenta) dias anteriores à data da pesquisa de preços;

Foi priorizado o inciso I, Art. 5º da IN 73/2020, como fonte de consulta.

( ) III - pesquisa publicada em mídia especializada, sítios eletrônicos especializados ou de domínio amplo, desde que contenha a data e hora de acesso;

Foi priorizado o inciso I, Art. 5º da IN 73/2020, como fonte de consulta.

( ) IV - pesquisa com os fornecedores, desde que as datas das pesquisas não se diferenciem em mais de 180 (cento e oitenta) dias.

Foi priorizado o inciso I, Art. 5º da IN 73/2020, como fonte de consulta.

### 5. ANÁLISE DA PESQUISA

Após análise detalhada dos preços obtidos, eliminadas as discrepâncias, tendo sido priorizado o inciso I como fonte de consulta, chegou-se ao:

<b>Preço de Referência</b>	<b>R\$ 42,52 (quarenta e dois reais e cinquenta e dois centavos)</b>
----------------------------	--

**6. ANEXOS:** A documentação comprobatória contendo 01 (uma) folha que compõe a pesquisa de preços, segue anexa a este relatório.

Recife-PE, 04 de Novembro de 2021.

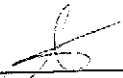
  
Daniel Luiz de Lima Araújo – Sd ep  
Seção de precificação

  
Bárbara Diz Fernandes Marinho – 3º Sgt  
Chefe da seção de precificação

MÉDIA

R\$ 42,52

MEDIANA

R\$ 41,81

MENOR

R\$ 39,90

FILTROS APLICADOS

Código Material/Serviço Identificação do Item de Compra

454519

16019805000012021000011, 1605170500006202100004, 1530320500019202100001, 1602280600040202100005

Ano da Compra

2021, 2020

Quantidade total de registros: 3

Registros apresentados: 1 a 3

Identificação da Compra	Número do Item	Modalidade	Código do CATMAT	Descrição do Item	Descrição Complementar	Unidade de Fornecimento	Quantidade Ofertada	Valor Unitário	Fornecedor	Órgão	UASG	Data da Compra
00019/2021	00001	Pregão	454519	ASSADEIRA COZINHA COMERCIAL		UNIDADE	15	R\$39,90	CASA DO ALUMINIO LTDA	UNIVERSIDADE FEDERAL DE LAVRAS	153032 - UNIVERSIDADE FEDERAL DE LAVRAS/MEC/MG	31/05/2021
00006/2021	00004	Pregão	454519	ASSADEIRA COZINHA COMERCIAL		UNIDADE	20	R\$41,81	FENIX BRASIL - COMPRA, VENDA, IMPORTACAO E EXPORTACAO EIRELI	COMANDO DO EXERCITO	160517 - 3 COMPANHIA DO 63 BATALHAO DE INFANTARIA	23/07/2021
00001/2021	00011	Pregão	454519	ASSADEIRA COZINHA COMERCIAL		UNIDADE	148	R\$45,86	SI COMERCIO DE UTILIDADES - EIRELI	COMANDO DO EXERCITO	160198 - 7 DEPOSITO DE SUPRIMENTO	11/05/2021

11 de

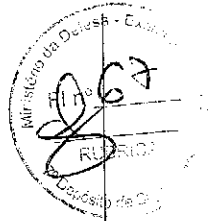

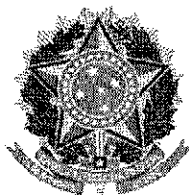

**MINISTÉRIO DA DEFESA**  
**EXÉRCITO BRASILEIRO**  
**7ª DEPÓSITO DE SUPRIMENTO**  
**(Estabelecimento de Subsistência Militar 7ª RM / 1941)**  
**DEPÓSITO CAMPINA DO TABORDA**

**RELATÓRIO DE PESQUISA DE PREÇOS**

O presente relatório é resultado da pesquisa de preços abaixo discriminada em cumprimento ao determinado na Lei nº 8.666/93 e demais dispositivos legais, em conformidade com a Instrução Normativa nº 73/2020 – SLTI/MPOG e suas alterações.

**1. OBJETO:** Assadeira cozinha comercial, material: alumínio, formato: retangular, altura: 5 cm, largura: 40 cm, comprimento: 60 Cm, características adicionais: com alças mesmo material

**2. PERÍODO DE REALIZAÇÃO:** 30 de Setembro à 04 de Novembro de 2021.

**3. METODOLOGIA APLICADA:** O valor de referência foi aferido por meio de

Média                      ( ) Mediana                      ( ) Menor Preço                      ( ) Outra :

Foi utilizada a **média** como parâmetro para definição dos preços obtidos pois é indicada quando os preços estão dispostos de forma homogênea com o baixo valor de desvio padrão entre os preços dos orçamentos realizados, sem a presença de valores extremos.

**4. FONTES DE PESQUISA**

Foi realizada a pesquisa de preços utilizando os seguintes parâmetros, observado o Art. 5º da IN 73/2020 – SLTI/MPOG:

I - Painel de Preços (<http://paineldeprescos.planejamento.gov.br>);

Objeto	Und	Qtde	Contratante (Nome / UASG)	Empenho/ Licitação	Preço Unit. (em R\$)
Assadeira cozinha comercial, material: alumínio, formato: retangular, altura: 5 cm, largura: 40 cm, comprimento: 60 Cm, características adicionais: com alças mesmo material	Und	149	160198	01/2021	R\$ 69,26
Assadeira cozinha comercial, material: alumínio, formato: retangular, altura: 5 cm, largura: 40 cm, comprimento: 60 Cm, características adicionais: com alças mesmo material	Und	60	160122	04/2020	R\$ 107
Assadeira cozinha comercial, material: alumínio, formato: retangular, altura: 5 cm, largura: 40 cm, comprimento: 60 Cm, características adicionais: com alças mesmo material	Und	20	160101	03/2021	R\$ 118,69

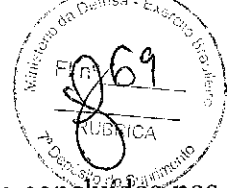

( ) II - contratações similares de outros entes públicos, em execução ou concluídas nos 180 (cento e oitenta) dias anteriores à data da pesquisa de preços;

Foi priorizado o inciso I, Art. 5º da IN 73/2020, como fonte de consulta.

( ) III - pesquisa publicada em mídia especializada, sítios eletrônicos especializados ou de domínio amplo, desde que contenha a data e hora de acesso;

Foi priorizado o inciso I, Art. 5º da IN 73/2020, como fonte de consulta.

( ) IV - pesquisa com os fornecedores, desde que as datas das pesquisas não se diferenciem em mais de 180 (cento e oitenta) dias.

Foi priorizado o inciso I, Art. 5º da IN 73/2020, como fonte de consulta.

### 5. ANÁLISE DA PESQUISA

Após análise detalhada dos preços obtidos, eliminadas as discrepâncias, tendo sido priorizado o inciso I como fonte de consulta, chegou-se ao:

<b>Preço de Referência</b>	<b>RS 98,32 (noventa e oito reais e trinta e dois centavos)</b>
----------------------------	---

**6. ANEXOS:** A documentação comprobatória contendo 01 (uma) folha que compõe a pesquisa de preços, segue anexa a este relatório.

Recife-PE, 04 de Novembro de 2021.

\_\_\_\_\_  
**Daniel Luiz de Lima Araújo – Sd ep**  
Seção de precificação

\_\_\_\_\_  
**Bárbara Diz Fernandes Marinho – 3º Sgt**  
Chefe da seção de precificação

MÉDIA

R\$ 98,32

MEDIANA

R\$ 107,00

MENOR

R\$ 69,26

FILTROS APLICADOS

Código Material/Serviço Ano da Compra

351545 2021

Quantidade total de registros: 3

Registros apresentados: 1 a 3

Identificação da Compra	Número do Item	Modalidade	Código do CAT/MAT	Descrição do Item	Descrição Complementar	Unidade de Fornecimento	Quantidade Ofertada	Valor Unitário	Fornecedor	Órgão	UASG	Data da Compra
00001/2021	00012	Pregão	351545	ASSADEIRA COZINHA COMERCIAL		UNIDADE	149	R\$69,26	NORDESTE POTENCIAL COMERCIO E SERVICOS EIRELI	COMANDO DO EXERCITO	160198 - 7 DEPOSITO DE SUPRIMENTO	11/05/2021
00004/2020	00009	Pregão	351545	ASSADEIRA COZINHA COMERCIAL		UNIDADE	60	R\$107	SJ COMERCIO DE UTILIDADES - EIRELI	COMANDO DO EXERCITO	160122 - 55 BATALHAO DE INFANTARIA	18/06/2021
00003/2021	00005	Pregão	351545	ASSADEIRA COZINHA COMERCIAL		UNIDADE	20	R\$118,69	COPEL COMERCIAL DE PECAS LTDA	COMANDO DO EXERCITO	160101 - 23 COMPANHIA DE ENGENHARIA DE COMBATE-MEX/GO	19/07/2021

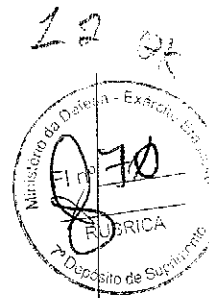

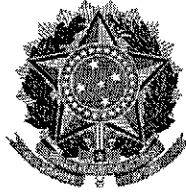

**MINISTÉRIO DA DEFESA  
EXÉRCITO BRASILEIRO  
7ª DEPÓSITO DE SUPRIMENTO  
(Estabelecimento de Subsistência Militar 7ª RM / 1941)  
DEPÓSITO CAMPINA DO TABORDA**

**RELATÓRIO DE PESQUISA DE PREÇOS**

O presente relatório é resultado da pesquisa de preços abaixo discriminada em cumprimento ao determinado na Lei nº 8.666/93 e demais dispositivos legais, em conformidade com a Instrução Normativa nº 73/2020 – SLTI/MPOG e suas alterações.

- 1 **OBJETO:** Assadeira cozinha comercial, material: aço inoxidável, largura: 40 cm, comprimento: 80 cm, características adicionais: perfurada, aplicação: panificação, produção de pães.
- 2 **PERÍODO DE REALIZAÇÃO:** 30 de Setembro à 04 de Novembro de 2021.
- 3 **METODOLOGIA APLICADA:** O valor de referência foi aferido por meio de  
 Média       Mediana       Menor Preço       Outra :

Foi utilizada a **média** como parâmetro para definição dos preços obtidos pois é indicada quando os preços estão dispostos de forma homogênea com o baixo valor de desvio padrão entre os preços dos orçamentos realizados, sem a presença de valores extremos.

**4 FONTES DE PESQUISA**

Foi realizada a pesquisa de preços utilizando os seguintes parâmetros, observado o Art. 5º da IN 73/2020 – SLTI/MPOG:

I - Painel de Preços (<http://paineldeprescos.planejamento.gov.br>);

Objeto	Und	Qtde	Contratante (Nome / UASG)	Empenho/ Licitação	Preço Unit. (em R\$)
Assadeira cozinha comercial, material: aço inoxidável, largura: 40 cm, comprimento: 80 cm, características adicionais: perfurada, aplicação: panificação, produção de pães.	unidade	50	160447	12/2021	R\$ 62,90
Assadeira cozinha comercial, material: aço inoxidável, largura: 40 cm, comprimento: 80 cm, características adicionais: perfurada, aplicação: panificação, produção de pães.	unidade	87	160296	05/2021	R\$ 64,90
Assadeira cozinha comercial, material: aço inoxidável, largura: 40 cm, comprimento: 80 cm,	unidade	40	785810	33/2020	R\$ 80,15



características adicionais:perfurada, aplicação:panificação, produção de pães.					
---	--	--	--	--	--

( ) II - contratações similares de outros entes públicos, em execução ou concluídos nos 180 (cento e oitenta) dias anteriores à data da pesquisa de preços;

Foi priorizado o inciso I, Art. 5º da IN 73/2020, como fonte de consulta.

( ) III - pesquisa publicada em mídia especializada, sítios eletrônicos especializados ou de domínio amplo, desde que contenha a data e hora de acesso;

Foi priorizado o inciso I, Art. 5º da IN 73/2020, como fonte de consulta.

( ) IV - pesquisa com os fornecedores, desde que as datas das pesquisas não se diferenciem em mais de 180 (cento e oitenta) dias.

Foi priorizado o inciso I, Art. 5º da IN 73/2020, como fonte de consulta.

## 5 ANÁLISE DA PESQUISA

Após análise detalhada dos preços obtidos, eliminadas as discrepâncias, tendo sido priorizado o inciso I como fonte de consulta, chegou-se ao:

<b>Preço de Referência</b>	<b>R\$ 69,32(sessenta e nove reais e trinta e dois centavos)</b>
----------------------------	--

**6 ANEXOS:** A documentação comprobatória contendo 01 (uma) folha que compõe a pesquisa de preços, segue anexa a este relatório.

Recife-PE, 04 de Novembro de 2021.

  
Daniel Luiz de Lima Araújo – Sd ep  
Seção de precificação

  
Bárbara Dias Fernandes Marinho – 3º Sgt  
Chefe da seção de precificação

MÉDIA **R\$ 69,32**      MEDIANA **R\$ 64,90**      MENOR **R\$ 62,90**

FILTROS APLICADOS  
 Descrição Complementar

**ASSADEIRA COZINHA COMERCIAL, MATERIAL AÇO INOXIDÁVEL, LARGURA 40 CM, COMPRIMENTO 80 CM, CARACTERÍSTICAS ADICIONAIS PERFORADA, APLICAÇÃO PANIFICAÇÃO, PRODUÇÃO DE PÃES**

Ano da Compra  
**2021**

Quantidade total de registros: 3

Registros apresentados: 1 a 3

Identificação da Compra	Número do Item	Modalidade	Código do CATMAT	Descrição do Item	Descrição Complementar	Unidade de Fornecimento	Quantidade Ofertada	Valor Unitário	Fornecedor	Órgão	UASG	Data da Compra
00012/2021	00009	Pregão	330740	ASSADEIRA COZINHA COMERCIAL		UNIDADE	50	R\$62,90	DANFESSI MOVEIS CORPORATIVOS E ESCOLARES LTDA	COMANDO DO EXERCITO	160447 - 1º BATALHÃO FERROVIÁRIO	22/07/2021
00005/2021	00208	Pregão	330740	ASSADEIRA COZINHA COMERCIAL		UNIDADE	87	R\$64,90	NOVA MESA DISTRIBUIDORA DE ALIMENTOS E UTILIDADES LTDA	COMANDO DO EXERCITO	160296 - COMANDO BRIGADA INFANTARIA PARAQUEDISTA/RJ	27/08/2021
00033/2020	00030	Pregão	330740	ASSADEIRA COZINHA COMERCIAL		UNIDADE	40	R\$80,15	DANFESSI MOVEIS CORPORATIVOS E ESCOLARES LTDA	COMANDO DA MARINHA	785810 - CENTRO DE INTEND.DA MARINHA EM RIO GRANDE	08/01/2021

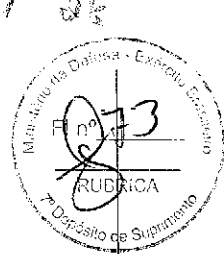

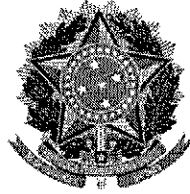

**MINISTÉRIO DA DEFESA  
EXÉRCITO BRASILEIRO  
7ª DEPÓSITO DE SUPRIMENTO  
(Estabelecimento de Subsistência Militar 7ª RM / 1941)  
DEPÓSITO CAMPINA DO TABORDA**

**RELATÓRIO DE PESQUISA DE PREÇOS**

O presente relatório é resultado da pesquisa de preços abaixo discriminada em cumprimento ao determinado na Lei nº 8.666/93 e demais dispositivos legais, em conformidade com a Instrução Normativa nº 73/2020 – SLTI/MPOG e suas alterações.

**1. OBJETO:** Assadeira cozinha comercial, material: alumínio, tamanho: grande, formato: retangular, altura: 8 cm, largura: 30 cm, Comprimento: 60 cm, características adicionais: com 2 alças.

**2. PERÍODO DE REALIZAÇÃO:** 30 de Setembro à 04 de Novembro de 2021.

**3. METODOLOGIA APLICADA:** O valor de referência foi aferido por meio de

Média                       Mediana                       Menor Preço                       Outra :

Foi utilizado como parâmetro a **mediana** pois as pesquisas se apresentaram de forma heterogênea com alto desvio padrão entre os orçamentos obtidos.

**4. FONTES DE PESQUISA**

Foi realizada a pesquisa de preços utilizando os seguintes parâmetros, observado o Art. 5º da IN 73/2020 – SLTI/MPOG:

I - Painel de Preços (<http://paineldeprecos.planejamento.gov.br>);

Objeto	Und	Qtde	Contratante (Nome / UASG)	Empenho/ Licitação	Preço Unit. (em R\$)
Assadeira cozinha comercial, material: alumínio, tamanho: grande, formato: retangular, altura: 8 cm, largura: 30 cm, Comprimento: 60 cm, características adicionais: com 2 alças.	unidade	14	160447	12/2021	R\$ 71,71
Assadeira cozinha comercial, material: alumínio, tamanho: grande, formato: retangular, altura: 8 cm, largura: 30 cm, Comprimento: 60 cm, características adicionais: com 2 alças.	unidade	153	160198	01/2021	R\$ 101,79



( ) II - contratações similares de outros entes públicos, em execução ou concluídos nos 180 (cento e oitenta) dias anteriores à data da pesquisa de preços;

Não utilizado por não terem sido encontrados processos de compra passíveis de comparação em qualidade e dimensionamento que atendessem as necessidades conforme o objeto da pesquisa.

(X) III - pesquisa publicada em mídia especializada, sítios eletrônicos especializados ou de domínio amplo, desde que contenha a data e hora de acesso;

Objeto	Fornecedor (Nome e CNPJ)	Local de pesquisa (Endereço Completo)	Data/hora de acesso	Preço Unit. (em R\$)
Assadeira cozinha comercial, material: alumínio, tamanho: grande, formato: retangular, altura: 8 cm, largura: 30 cm, Comprimento: 60 cm, características adicionais: com 2 alças.	americanas s.a. CNPJ: 00.776.574/0006-60	<a href="https://www.americanas.com.br/produto/3856991551?cor=Prata">https://www.americanas.com.br/produto/3856991551?cor=Prata</a>	14/10/2021 às 10:06	R\$ 254,08

( ) IV - pesquisa com os fornecedores, desde que as datas das pesquisas não se diferenciem em mais de 180 (cento e oitenta) dias.

Foi priorizado o inciso I e III, Art. 5º da IN 73/2020, como fonte de consulta.

### 5. ANÁLISE DA PESQUISA

Após análise detalhada dos preços obtidos, eliminadas as discrepâncias, tendo sido priorizado o inciso I como fonte de consulta e também utilizado o inciso III, pois não foi possível encontrar três processos de compra vigentes com essa especificação no painel de preço, chegou-se ao:

<b>Preço de Referência</b>	<b>RS 101,79 (cento e um reais e setenta e nove centavos)</b>
----------------------------	---

**6. ANEXOS:** A documentação comprobatória contendo 02 (duas) folhas que compõem a pesquisa de preços, segue anexa a este relatório.

Recife-PE, 04 de Novembro de 2021.

  
Daniel Luiz de Lima Araújo – Sd ep  
Seção de precificação



A handwritten signature in black ink, appearing to be "Bárbara Diz Fernandes Marinho".

---

**Bárbara Diz Fernandes Marinho – 3º Sgt**  
Chefe da seção de precificação

MÉDIA **R\$ 86,75**      MEDIANA **R\$ 86,75**      MENOR **R\$ 71,71**

FILTROS APLICADOS

Código Material/Serviço **282915**      Ano da Compra **2021**

Quantidade total de registros: 2

Registros apresentados: 1 a 2

Identificação da Compra	Número do Item	Modalidade	Código do CATMAT	Descrição do Item	Descrição Complementar	Unidade de Fornecimento	Quantidade Ofertada	Valor Unitário	Fornecedor	Órgão	UASG	Data da Compra
00012/2021	00007	Pregão	282915	ASSADEIRA COZINHA COMERCIAL		UNIDADE	14	R\$71,71	GO VENDAS ELETRONICAS EIRELI	COMANDO DO EXERCITO	160447 - 1ª BATALHÃO FERROVIÁRIO	22/07/2021
00001/2021	00014	Pregão	282915	ASSADEIRA COZINHA COMERCIAL		UNIDADE	153	R\$101,79	NORDESTE POTENCIAL COMERCIO E SERVICOS EIRELI	COMANDO DO EXERCITO	160198 - 7.DEPÓSITO DE SUPRIMENTO	11/05/2021

14 06



Atividades | Navegador Web Firefox | Assadeira Retangular HCL X | https://www.americanas.com.br/produto/38569915517sellerId=20306151000180&opn=YSMESP&cor=Prata

14/09/2014 10:06

**a Americanas está concorrendo pela 9ª vez ao Prêmio Reclame Aqui · vote agora >**

busque aqui seu produto

o/a faça seu login ou cadastre-se

para empresas · vote na gente · baixe o app · receba hoje · produtos internacionais · marcas próprias · americanas social · oferta do dia

informe seu CEP

compre por departamento | mercado | celulares | brinquedos | móveis | tv e home theater | beleza e perfumaria | notebook | eletrodomésticos

inventar | compartilhar

**Assadeira Retangular Hotel Nº7 - 19 Litros**

☆☆☆☆

Se estava a procura de produto de alumínio reforçado que tenha qualidade e durabilidade e que estejam dentro das normas e certificações do mercado, acabou de encontrar. Famosa Assadeira Hotel/ Restaurante Nº7 Comprimento: 60 cm Largura:...

mais informações

cor: prata

política de troca e devolução

calcular frete e prazo

ok

**comprar**

comprar com **ame**

Este produto é vendido e entregue por Ideias Store. A Americanas garante a sua compra, do pedido à entrega.

https://www.americanas.com.br/produto/38569915517sellerId=20306151000180&opn=YSMESP&cor=Prata#info-section

14/09

Ministério da Defesa - Exército Brasileiro

TRINCA

RUBRICA

P. Depósito de Suprimento

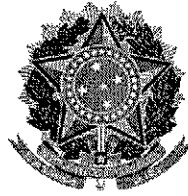

**MINISTÉRIO DA DEFESA**  
**EXÉRCITO BRASILEIRO**  
**7ª DEPÓSITO DE SUPRIMENTO**  
**(Estabelecimento de Subsistência Militar 7ª RM / 1941)**  
**DEPÓSITO CAMPINA DO TABORDA**

**RELATÓRIO DE PESQUISA DE PREÇOS**

O presente relatório é resultado da pesquisa de preços abaixo discriminada em cumprimento ao determinado na Lei nº 8.666/93 e demais dispositivos legais, em conformidade com a Instrução Normativa nº 73/2020 – SLTI/MPOG e suas alterações.

- 1 **OBJETO:** ASSADEIRA, MATERIAL:ALUMÍNIO, CARACTERÍSTICAS ADICIONAIS:DIMENSÕES: 58X70 CM, COM 5 TIRAS, TIPO:ESTEIRA PARA ASSAR PÃO.
- 2 **PERÍODO DE REALIZAÇÃO:** 30 de Setembro à 04 de Novembro de 2021.
- 3 **METODOLOGIA APLICADA:** O valor de referência foi aferido por meio de  
 Média                       Mediana                       Menor Preço                       Outra :

Foi utilizado como parâmetro a **mediana** pois as pesquisas se apresentaram de forma heterogênea com alto desvio padrão entre os orçamentos obtidos.

**4 FONTES DE PESQUISA**

Foi realizada a pesquisa de preços utilizando os seguintes parâmetros, observado o Art. 5º da IN 73/2020 – SLTI/MPOG:

I - Painel de Preços (<http://paineldeprecos.planejamento.gov.br>);

Objeto	Und	Qtde	Contratante (Nome / UASG)	Empenho/ Licitação	Preço Unit. (em R\$)
ASSADEIRA, MATERIAL:ALUMÍNIO, CARACTERÍSTICAS ADICIONAIS:DIMENSÕES: 58X70 CM, COM 5 TIRAS, TIPO:ESTEIRA PARA ASSAR PÃO.	unidade	100	160005	04/2021	R\$ 64,37
ASSADEIRA, MATERIAL:ALUMÍNIO, CARACTERÍSTICAS ADICIONAIS:DIMENSÕES: 58X70 CM, COM 5 TIRAS, TIPO:ESTEIRA PARA ASSAR PÃO.	unidade	5	160430	01/2021	R\$ 65,18
ASSADEIRA, MATERIAL:ALUMÍNIO, CARACTERÍSTICAS ADICIONAIS:DIMENSÕES: 58X70 CM, COM 5	unidade	10	158124	08/2021	R\$ 113



15

TIRAS, TIPO:ESTEIRA PARA ASSAR PÃO.					
-------------------------------------	--	--	--	--	--

( ) II - contratações similares de outros entes públicos, em execução ou concluídos nos 180 (cento e oitenta) dias anteriores à data da pesquisa de preços;

Foi priorizado o inciso I, Art. 5º da IN 73/2020, como fonte de consulta.

( ) III - pesquisa publicada em mídia especializada, sítios eletrônicos especializados ou de domínio amplo, desde que contenha a data e hora de acesso;

Foi priorizado o inciso I, Art. 5º da IN 73/2020, como fonte de consulta.

( ) IV - pesquisa com os fornecedores, desde que as datas das pesquisas não se diferenciem em mais de 180 (cento e oitenta) dias.

Foi priorizado o inciso I, Art. 5º da IN 73/2020, como fonte de consulta.

**5 ANÁLISE DA PESQUISA**

Após análise detalhada dos preços obtidos, eliminadas as discrepâncias, tendo sido priorizado o inciso I como fonte de consulta, chegou-se ao:

<b>Preço de Referência</b>	<b>R\$ 65,18(sessenta e cinco reais e dezoito centavos)</b>
----------------------------	---

**6 ANEXOS:** A documentação comprobatória contendo 01 (uma) folha que compõe a pesquisa de preços, segue anexa a este relatório.

Recife-PE, 04 de Novembro de 2021.

  
\_\_\_\_\_  
**Daniel Luiz de Lima Araújo – Sd ep**  
Seção de precificação

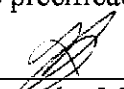
  
\_\_\_\_\_  
**Bárbara Diz Fernandes Marinho – 3º Sgt**  
Chefe da seção de precificação

MÉDIA

**R\$ 80,85**

MEDIANA

**R\$ 65,18**

MENOR

**R\$ 64,37**

FILTROS APLICADOS

Código Material/Serviço Ano da Compra  
**465490 2021**

Quantidade total de registros: 3

Registros apresentados: 1 a 3

Identificação da Compra	Número do Item	Modalidade	Código do CATMAT	Descrição do Item	Descrição Complementar	Unidade de Fornecimento	Quantidade Ofertada	Valor Unitário	Fornecedor	Órgão	UASG	Data da Compra
00004/2021	00100	Pregão	465490	ASSADEIRA		UNIDADE	100	R\$64,37	CASA DO PASA COMERCIO E REPRESENTACOES EIRELI	COMANDO DO EXERCITO	160005 - 54 BATALHAO DE INFANTARIA DE SELVA/AM	25/06/2021
00001/2021	00173	Pregão	465490	ASSADEIRA		UNIDADE	5	R\$65,18	NOVA MESA DISTRIBUIDORA DE ALIMENTOS E UTILIDADES LTDA	COMANDO DO EXERCITO	160430 - 9 REGIMENTO DE CAVALARIA BLINDADO/RS	01/07/2021
00008/2021	00049	Pregão	465490	ASSADEIRA		UNIDADE	10	R\$113	COPEL COMERCIAL DE PECAS LTDA	INST.FED.DE EDUC.,CIENCIA E TEC. GOIANO	158124 - INST.FED.DE EDUC., CIENCIA E TEC. GOIANO	23/04/2021

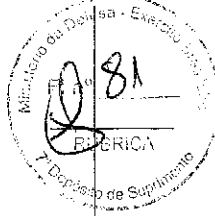

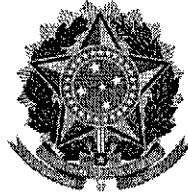

**MINISTÉRIO DA DEFESA  
 EXÉRCITO BRASILEIRO  
 7ª DEPÓSITO DE SUPRIMENTO  
 (Estabelecimento de Subsistência Militar 7ª RM / 1941)  
 DEPÓSITO CAMPINA DO TABORDA**

**RELATÓRIO DE PESQUISA DE PREÇOS**

O presente relatório é resultado da pesquisa de preços abaixo discriminada em cumprimento ao determinado na Lei n° 8.666/93 e demais dispositivos legais, em conformidade com a Instrução Normativa n° 73/2020 – SLTI/MPOG e suas alterações.

**1 OBJETO:** Assadeira cozinha comercial, material: alumínio, formato: redondo, diâmetro: 32 cm.

**2 PERÍODO DE REALIZAÇÃO:** 30 de Setembro à 04 de Novembro de 2021.

**3 METODOLOGIA APLICADA:** O valor de referência foi aferido por meio de

Média                       Mediana                       Menor Preço                       Outra :

Foi utilizada a **média** como parâmetro para definição dos preços obtidos pois é indicada quando os preços estão dispostos de forma homogênea com o baixo valor de desvio padrão entre os preços dos orçamentos realizados, sem a presença de valores extremos.

**4 FONTES DE PESQUISA**

Foi realizada a pesquisa de preços utilizando os seguintes parâmetros, observado o Art. 5º da IN 73/2020 – SLTI/MPOG:

I - Painel de Preços (<http://paineldeprecos.planejamento.gov.br>);

Objeto	Und	Qtde	Contratante (Nome / UASG)	Empenho/ Licitação	Preço Unit. (em R\$)
Assadeira cozinha comercial, material: alumínio, formato: redondo, diâmetro: 32 cm.	unidade	12	120006	18/2021	R\$ 31,62
Assadeira cozinha comercial, material: alumínio, formato: redondo, diâmetro: 32 cm.	unidade	3	153149	04/2021	R\$ 35,3333
Assadeira cozinha comercial, material: alumínio, formato: redondo, diâmetro: 32 cm.	unidade	5	926726	03/2021	R\$ 47,34



( ) II - contratações similares de outros entes públicos, em execução ou concluídos nos 180 (cento e oitenta) dias anteriores à data da pesquisa de preços;

Foi priorizado o inciso I, Art. 5º da IN 73/2020, como fonte de consulta.

( ) III - pesquisa publicada em mídia especializada, sítios eletrônicos especializados ou de domínio amplo, desde que contenha a data e hora de acesso;

Foi priorizado o inciso I, Art. 5º da IN 73/2020, como fonte de consulta.

( ) IV - pesquisa com os fornecedores, desde que as datas das pesquisas não se diferenciem em mais de 180 (cento e oitenta) dias.

Foi priorizado o inciso I, Art. 5º da IN 73/2020, como fonte de consulta.

## 5 ANÁLISE DA PESQUISA

Após análise detalhada dos preços obtidos, eliminadas as discrepâncias, tendo sido priorizado o inciso I como fonte de consulta, chegou-se ao:

<b>Preço de Referência</b>	<b>RS 38,10 (trinta e oito reais e dez centavos)</b>
----------------------------	--

**6 ANEXOS:** A documentação comprobatória contendo 01 (uma) folha que compõe a pesquisa de preços, segue anexa a este relatório.

Recife-PE, 04 de Novembro de 2021.

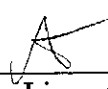
  
Daniel Luiz de Lima Araújo – Sd ep  
Seção de precificação

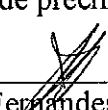
  
Bárbara Diz Fernandes Marinho – 3º Sgt  
Chefe da seção de precificação

MÉDIA R\$ 38,10      MEDIANA R\$ 35,33      MENOR R\$ 31,62

FILTROS APLICADOS

Código Material/Serviço 251668      Ano da Compra 2021

Quantidade total de registros: 3  
Registros apresentados: 1 a 3

Identificação da Compra	Número do Item	Modalidade	Código do Item CATMAT	Descrição do Item	Descrição Complementar	Unidade de Fornecimento	Quantidade Ofertada	Valor Unitário	Fornecedor	Órgão	UASG	Data da Compra
00018/2021	00001	Pregão	251668	ASSADEIRA COZINHA COMERCIAL		UNIDADE	12	R\$31,62	NOVA MESA DISTRIBUIDORA DE ALIMENTOS E UTILIDADES LTDA	COMANDO DA AERONAUTICA	120006 - MAER-GAPBR-GRUPAMENTO DE APOIO DE BRASILIA/DF	06/05/2021
00004/2021	00009	Dispensa de Licitação	251668	ASSADEIRA COZINHA COMERCIAL		UNIDADE	3	R\$35,3333	VIVIANE GALDINO DE MENDONCA 09243899740	UNIVERSIDADE FEDERAL DO RIO DE JANEIRO	153149 - MEC-INSTITUTO DE PSQUIATRIA DA UF/RJ	26/01/2021
00003/2021	00025	Pregão	251668	ASSADEIRA COZINHA COMERCIAL		UNIDADE	5	R\$47,34	VITOR RIBEIRO DA SILVA 03434041176	ESTADO DE GOIAS	926726 - CÂMARA MUNICIPAL DE GOIANIA	31/05/2021



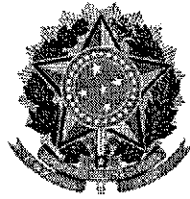

**MINISTÉRIO DA DEFESA  
EXÉRCITO BRASILEIRO  
7ª DEPÓSITO DE SUPRIMENTO  
(Estabelecimento de Subsistência Militar 7ª RM / 1941)  
DEPÓSITO CAMPINA DO TABORDA**

**RELATÓRIO DE PESQUISA DE PREÇOS**

O presente relatório é resultado da pesquisa de preços abaixo discriminada em cumprimento ao determinado na Lei nº 8.666/93 e demais dispositivos legais, em conformidade com a Instrução Normativa nº 73/2020 – SLTI/MPOG e suas alterações.

1. **OBJETO:** Assadeira cozinha comercial, material: alumínio, formato: redondo, diâmetro: 43 cm.
2. **PERÍODO DE REALIZAÇÃO:** 30 de Setembro à 04 de Novembro de 2021.
3. **METODOLOGIA APLICADA:** O valor de referência foi aferido por meio de  
 Média       Mediana       Menor Preço       Outra : *A*

Foi utilizada a **média** como parâmetro para definição dos preços obtidos pois é indicada quando os preços estão dispostos de forma homogênea com o baixo valor de desvio padrão entre os preços dos orçamentos realizados, sem a presença de valores extremos.

**4. FONTES DE PESQUISA**

Foi realizada a pesquisa de preços utilizando os seguintes parâmetros, observado o Art. 5º da IN 73/2020 – SLTI/MPOG:

- I - Painel de Preços (<http://paineldeprecos.planejamento.gov.br>); *[Signature]*

Objeto	Und	Qtde	Contratante (Nome / UASG)	Empenho/ Licitação	Preço Unit. (em R\$)
Assadeira cozinha comercial, material: alumínio, formato: redondo, diâmetro: 43 cm.	unidade	146	160198	01/2021	R\$ 28,99

- II - contratações similares de outros entes públicos, em execução ou concluídos nos 180 (cento e oitenta) dias anteriores à data da pesquisa de preços;

Não utilizado por não terem sido encontrados processos de compra passíveis de comparação em qualidade e dimensionamento que atendessem as necessidades conforme o objeto da pesquisa.



(X) III - pesquisa publicada em mídia especializada, sítios eletrônicos especializados ou de domínio amplo, desde que contenha a data e hora de acesso;

Objeto	Fornecedor (Nome e CNPJ)	Local de pesquisa (Endereço Completo)	Data/hora de acesso	Preço Unit. (em R\$)
Assadeira cozinha comercial, material: alumínio, formato: redondo, diâmetro: 43 cm.	americanas s.a. CNPJ: 00.776.574/0006-60	<a href="https://www.americanas.com.br/produto/2997556085">https://www.americanas.com.br/produto/2997556085</a>	14/10/2021 às 10:38	R\$ 39,00
Assadeira cozinha comercial, material: alumínio, formato: redondo, diâmetro: 43 cm.	Armazon serviços de varejo do Brasil Ltda. CNPJ: 15.436.940/0001-03	<a href="https://www.amazon.com.br/Assadeira-Redonda-30cm-alumínio-Panelux/dp/B087R4TMH5">https://www.amazon.com.br/Assadeira-Redonda-30cm-alumínio-Panelux/dp/B087R4TMH5</a>	14/10/2021 às 10:41	R\$ 38,94

( ) IV - pesquisa com os fornecedores, desde que as datas das pesquisas não se diferenciem em mais de 180 (cento e oitenta) dias.

Foi priorizado o inciso I e III, Art. 5º da IN 73/2020, como fonte de consulta.

#### 5. ANÁLISE DA PESQUISA

Após análise detalhada dos preços obtidos, eliminadas as discrepâncias, tendo sido priorizado o inciso I como fonte de consulta e também utilizado o inciso III, pois não foi possível encontrar três processos de compra vigentes com essa especificação no painel de preço, chegou-se ao:

<b>Preço de Referência</b>	<b>R\$ 35,64 (trinta e cinco reais e sessenta e quatro centavos)</b>
----------------------------	--

6. **ANEXOS:** A documentação comprobatória contendo 03 (três) folhas que compõem a pesquisa de preços, segue anexa a este relatório.

Recife-PE, 04 de Novembro de 2021.

  
Daniel Luiz de Lima Araújo – Sd ep  
Seção de precificação



---

**Bárbara Diz Fernandes Marinho – 3º Sgt**  
Chefe da seção de precificação

MÉDIA **R\$ 28,99**      MEDIANA **R\$ 28,99**      MENOR **R\$ 28,99**

FILTROS APLICADOS

Código Material/Serviço **251667**      Ano da Compra **2021**

Quantidade total de registros: 1  
Registros apresentados: 1 a 1

Identificação da Compra	Número do Item	Modalidade	Código do CATMAT	Descrição do Item	Descrição Complementar	Unidade de Fornecimento	Quantidade Ofertada	Valor Unitário	Fornecedor	Órgão	UASG	Data da Compra
00001/2021	00017	Pregão	251667	ASSADEIRA COZINHA COMERCIAL		UNIDADE	146	R\$28,99	NORDESTE POTENCIAL COMERCIO E SERVICOS EIRELI	COMANDO DO EXERCITO	160198 - 7 DEPOSITO DE SUPRIMENTO	11/05/2021

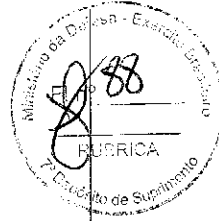



a Americanas está concorrendo pela 9ª vez ao Prêmio Reclame Aqui - vote agora >

americanas

busque aqui seu produto

para empresas: vote na gente - baixe o app - receba hoje - produtos internacionais - marcas próprias - americanas social - oferta do dia

compre por departamento - mercado - celulares - brinquedos - móveis - tv e home theater - beleza e perfumaria - notebook - eletrodomésticos

sabia que dá pra fazer mercado na Americanas?

R\$50 de desconto nas compras acima de R\$190

com o cupom: **VEM**

o usado em compras acima de R\$190 em qualquer loja física ou online. Não se aplica a compra de produtos de limpeza e produtos de higiene pessoal.

página inicial -> mercado -> descartáveis -> assadeira descartável

favoritar -> compartilhar

Assadeira Redonda 30cm em alumínio Panelux

Para preparar diferentes receitas, a Assadeira Redonda 30cm em alumínio Panelux é a escolha certa! Ela possui tamanho de 30cm de diâmetro, perfeito para preparar as mais variadas receitas e produzida em alumínio, característica que p...

mais informações

política de troca e devolução

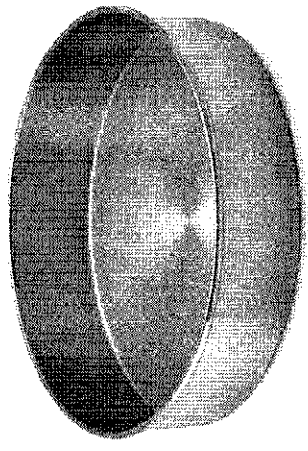

R\$ 39,00

no cartão de crédito

EE R\$ 39,00 em até 7x sem juros no cartão Americanas

mais formas de pagamento

calcular frete e prazo

ok

quantidade: 1 unidade alterar

comprar

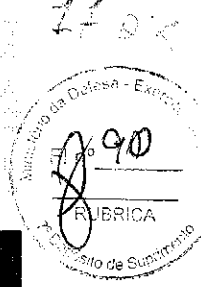



76

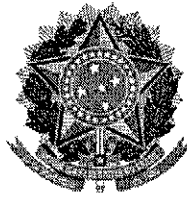

**MINISTÉRIO DA DEFESA  
EXÉRCITO BRASILEIRO  
7ª DEPÓSITO DE SUPRIMENTO  
(Estabelecimento de Subsistência Militar 7ª RM / 1941)  
DEPÓSITO CAMPINA DO TABORDA**

**RELATÓRIO DE PESQUISA DE PREÇOS**

O presente relatório é resultado da pesquisa de preços abaixo discriminada em cumprimento ao determinado na Lei nº 8.666/93 e demais dispositivos legais, em conformidade com a Instrução Normativa nº 73/2020 – SLTI/MPOG e suas alterações.

1 **OBJETO:** Balança eletrônica, capacidade pesagem:500 kg, voltagem:220 v, características adicionais:plataforma: 1m x 1m; coluna: 1m, tipo:digital, sensibilidade:200 g.

2 **PERÍODO DE REALIZAÇÃO:** 30 de Setembro à 04 de Novembro de 2021.

3 **METODOLOGIA APLICADA:** O valor de referência foi aferido por meio de

Média                       Mediana                       Menor Preço                       Outra :

Foi utilizada a **média** como parâmetro para definição dos preços obtidos pois é indicada quando os preços estão dispostos de forma homogênea com o baixo valor de desvio padrão entre os preços dos orçamentos realizados, sem a presença de valores extremos.

**4 FONTES DE PESQUISA**

Foi realizada a pesquisa de preços utilizando os seguintes parâmetros, observado o Art. 5º da IN 73/2020 – SLTI/MPOG:

I - Pannel de Preços (<http://paineldeprecos.planejamento.gov.br>);

Objeto	Und	Qtde	Contratante (Nome / UASG)	Empenho/ Licitação	Preço Unit. (em R\$)
Balança eletrônica, capacidade pesagem:500 kg, voltagem:220 v, características adicionais:plataforma: 1m x 1m; coluna: 1m, tipo:digital, sensibilidade:200 g.	unidade	2	926658	190/2019	R\$ 2.928
Balança eletrônica, capacidade pesagem:500 kg, voltagem:220 v, características adicionais:plataforma: 1m x 1m; coluna: 1m, tipo:digital, sensibilidade:200 g.	unidade	5	160198	01/2021	R\$ 3.240
Balança eletrônica, capacidade pesagem:500 kg, voltagem:220 v, características adicionais:plataforma: 1m x 1m; coluna: 1m,	unidade	1	250061	86/2021	R\$ 3.599



tipo: digital, sensibilidade: 200 g.

( ) II - contratações similares de outros entes públicos, em execução ou concluídos nos 180 (cento e oitenta) dias anteriores à data da pesquisa de preços;

Foi priorizado o inciso I, Art. 5º da IN 73/2020, como fonte de consulta.

( ) III - pesquisa publicada em mídia especializada, sítios eletrônicos especializados ou de domínio amplo, desde que contenha a data e hora de acesso;

Foi priorizado o inciso I, Art. 5º da IN 73/2020, como fonte de consulta.

( ) IV - pesquisa com os fornecedores, desde que as datas das pesquisas não se diferenciem em mais de 180 (cento e oitenta) dias.

Foi priorizado o inciso I, Art. 5º da IN 73/2020, como fonte de consulta.

## 5 ANÁLISE DA PESQUISA

Após análise detalhada dos preços obtidos, eliminadas as discrepâncias, tendo sido priorizado o inciso I como fonte de consulta, chegou-se ao:

<b>Preço de Referência</b>	<b>R\$ 3.255,67 (três mil duzentos e cinquenta e cinco reais e sessenta e sete centavos)</b>
----------------------------	--

**6 ANEXOS:** A documentação comprobatória contendo 01 (uma) folha que compõe a pesquisa de preços, segue anexa a este relatório.

Recife-PE, 04 de Novembro de 2021.

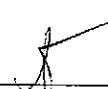
  
Daniel Luiz de Lima Araújo – Sd ep  
Seção de precificação

  
Bárbara Diz Fernandes Marinho – 3º Sgt  
Chefe da seção de precificação

MÉDIA

**R\$ 3.255,67**

MEDIANA

**R\$ 3.240,00**

MENOR

**R\$ 2.928**

**FILTROS APLICADOS**

Código Material/Serviço Ano da Compra  
**390525 2021**

Quantidade total de registros: 3

Registros apresentados: 1 a 3

Identificação da Compra	Número do Item	Modalidade	Código do CATMAT	Descrição do Item	Descrição Complementar	Unidade de Fornecimento	Quantidade Ofertada	Valor Unitário	Fornecedor	Órgão	UASG	Data da Compra
00190/2019	00004	Pregão	390525	BALANÇA ELETRÔNICA		UNIDADE	2	R\$2928	K.C.R.S. COMERCIO DE EQUIPAMENTOS EIRELI	ESTADO DE MINAS GERAIS	926658 - HOSPITAL METROPOLITANO ODILON BEHRENS	04/05/2021
00001/2021	00152	Pregão	390525	BALANÇA ELETRÔNICA		UNIDADE	5	R\$3240	M.K.R. COMERCIO DE EQUIPAMENTOS EIRELI	COMANDO DO EXERCITO	160198 - 7 DEPOSITO DE SUPRIMENTO	11/05/2021
00086/2021	00001	Dispensa de Licitação	390525	BALANÇA ELETRÔNICA		UNIDADE	1	R\$3599	MARCOS RIBEIRO E CIA LTDA	MINISTERIO DA SAUDE	250061 - HOSPITAL FEDERAL DOS SERVIDORES DO ESTADO RJ	24/05/2021





19

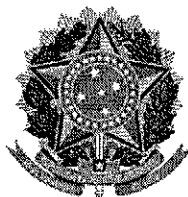

**MINISTÉRIO DA DEFESA  
EXÉRCITO BRASILEIRO  
7ª DEPÓSITO DE SUPRIMENTO  
(Estabelecimento de Subsistência Militar 7ª RM / 1941)  
DEPÓSITO CAMPINA DO TABORDA**

**RELATÓRIO DE PESQUISA DE PREÇOS**

O presente relatório é resultado da pesquisa de preços abaixo discriminada em cumprimento ao determinado na Lei nº 8.666/93 e demais dispositivos legais, em conformidade com a Instrução Normativa nº 73/2020 – SLTI/MPOG e suas alterações.

- OBJETO:** Balança eletrônica, capacidade pesagem: 300 kg, voltagem: 110,220 v, características adicionais: plataforma em Chapa aço pintado, célula de carga, tipo: digital, número dígitos: 6, dimensões: 60 x 75 cm.
- PERÍODO DE REALIZAÇÃO:** 30 de Setembro à 04 de Novembro de 2021.
- METODOLOGIA APLICADA:** O valor de referência foi aferido por meio de  
 Média       Mediana       Menor Preço       Outra :

Foi utilizada a **média** como parâmetro para definição dos preços obtidos pois é indicada quando os preços estão dispostos de forma homogênea com o baixo valor de desvio padrão entre os preços dos orçamentos realizados, sem a presença de valores extremos.

**4 FONTES DE PESQUISA**

Foi realizada a pesquisa de preços utilizando os seguintes parâmetros, observado o Art. 5º da IN 73/2020 – SLTI/MPOG:

I - Pannel de Preços (<http://paineldeprescos.planejamento.gov.br>);

Objeto	Und	Qtde	Contratante (Nome / UASG)	Empenho/ Licitação	Preço Unit. (em R\$)
Balança eletrônica, capacidade pesagem: 300 kg, voltagem: 110,220 v, características adicionais: plataforma em Chapa aço pintado, célula de carga, tipo: digital, número dígitos: 6, dimensões: 60 x 75 cm.	unidade	1	160515	13/2020	R\$ 1105
Balança eletrônica, capacidade pesagem: 300 kg, voltagem: 110,220 v, características adicionais: plataforma em Chapa aço pintado, célula de carga, tipo: digital, número dígitos: 6, dimensões: 60 x 75 cm.	unidade	2	170394	12/2021	R\$ 1275



Balança eletrônica, capacidade pesagem: 300 kg, voltagem: 110,220 v, características adicionais: plataforma em Chapa aço pintado, célula de carga, tipo: digital, número dígitos: 6, dimensões: 60 x 75 cm.	unidade	40	160528	18/2020	R\$ 1282
---	---------	----	--------	---------	----------

( ) II - contratações similares de outros entes públicos, em execução ou concluídos nos 180 (cento e oitenta) dias anteriores à data da pesquisa de preços;

Foi priorizado o inciso I, Art. 5º da IN 73/2020, como fonte de consulta.

( ) III - pesquisa publicada em mídia especializada, sítios eletrônicos especializados ou de domínio amplo, desde que contenha a data e hora de acesso;

Foi priorizado o inciso I, Art. 5º da IN 73/2020, como fonte de consulta.

( ) IV - pesquisa com os fornecedores, desde que as datas das pesquisas não se diferenciem em mais de 180 (cento e oitenta) dias.

Foi priorizado o inciso I, Art. 5º da IN 73/2020, como fonte de consulta.

## 5 ANÁLISE DA PESQUISA

Após análise detalhada dos preços obtidos, eliminadas as discrepâncias, tendo sido priorizado o inciso I como fonte de consulta, chegou-se ao:

Preço de Referência	<b>RS 1.220,67 (mil duzentos e vinte reais e sessenta e sete centavos)</b>
---------------------	--

**6 ANEXOS:** A documentação comprobatória contendo 01 (uma) folha que compõe a pesquisa de preços, segue anexa a este relatório.

Recife-PE, 04 de Novembro de 2021.

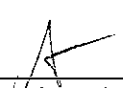
  
Daniel Luiz de Lima Araújo – Sd ep  
Seção de precificação

  
Bárbara Diz Fernandes Marinho – 3º Sgt  
Chefe da seção de precificação

MÉDIA

**R\$ 1.220,67**

MEDIANA

**R\$ 1.275,00**

MENOR

**R\$ 1.105**

FILTROS APLICADOS

Código Material/Serviço Ano da Compra  
317176 2021

Quantidade total de registros: 3  
Registros apresentados: 1 a 3

Identificação da Compra	Número do Item	Modalidade	Código do CATMAT	Descrição do Item	Descrição Complementar	Unidade de Fornecimento	Quantidade Ofertada	Valor Unitário	Fornecedor	Órgão	UASG	Data da Compra
00013/2020	00018	Pregão	317176	BALANÇA ELETRÔNICA		UNIDADE	1	R\$1105	J G C DE MESQUITA LOCAÇÃO DE MAO DE OBRA EIRELI	COMANDO DO EXERCITO	160515 - COMANDO DA 2ª BRIGADA DE INFANTARIA DE SELVA	14/01/2021
00012/2021	00003	Dispensa de Licitação	317176	BALANÇA ELETRÔNICA		UNIDADE	2	R\$1275	MARCOS RIBEIRO E CIA LTDA	FUNDO CONSTITUCIONAL DO DISTRITO FEDERAL	170394 - CORPO DE BOMBEIROS MILITAR DO DF	06/05/2021
00018/2020	00032	Pregão	317176	BALANÇA ELETRÔNICA		UNIDADE	40	R\$1282	K.C.R.S. COMERCIO DE EQUIPAMENTOS EIRELI	COMANDO DO EXERCITO	160528 - BASE ADMINISTRATIVA DO CCOMGEX	08/01/2021



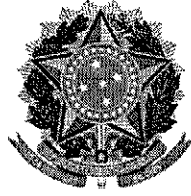
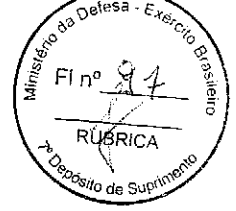

**MINISTÉRIO DA DEFESA  
EXÉRCITO BRASILEIRO  
7ª DEPÓSITO DE SUPRIMENTO  
(Estabelecimento de Subsistência Militar 7ª RM / 1941)  
DEPÓSITO CAMPINA DO TABORDA**

**RELATÓRIO DE PESQUISA DE PREÇOS**

O presente relatório é resultado da pesquisa de preços abaixo discriminada em cumprimento ao determinado na Lei nº 8.666/93 e demais dispositivos legais, em conformidade com a Instrução Normativa nº 73/2020 – SLTI/MPOG e suas alterações.

**1. OBJETO:** Balança eletrônica, capacidade pesagem: mínima de 30 kg, voltagem: 110,220 v, características adicionais: Calibração automática, tecla lig., desl., zerar e t, tipo: digital.

**2. PERÍODO DE REALIZAÇÃO:** 30 de Setembro à 04 de Novembro de 2021.

**3. METODOLOGIA APLICADA:** O valor de referência foi aferido por meio de

Média                       Mediana                       Menor Preço                       Outra :

Foi utilizada a **média** como parâmetro para definição dos preços obtidos pois é indicada quando os preços estão dispostos de forma homogênea com o baixo valor de desvio padrão entre os preços dos orçamentos realizados, sem a presença de valores extremos.

**4. FONTES DE PESQUISA**

Foi realizada a pesquisa de preços utilizando os seguintes parâmetros, observado o Art. 5º da IN 73/2020 – SLTI/MPOG:

I - Painel de Preços (<http://paineldepregos.planejamento.gov.br>);

Objeto	Und	Qtde	Contratante (Nome / UASG)	Empenho/ Licitação	Preço Uni (em R\$)
Balança eletrônica, capacidade pesagem: mínima de 30 kg, voltagem: 110,220 v, características adicionais: Calibração automática, tecla lig., desl., zerar e t, tipo: digital.	unidade	38	160198	01/2021	R\$ 571,00
Balança eletrônica, capacidade pesagem: mínima de 30 kg, voltagem: 110,220 v, características adicionais: Calibração automática, tecla lig., desl., zerar e t, tipo: digital.	unidade	1	160478	29/2021	R\$ 699,20

II - contratações similares de outros entes públicos, em execução ou concluídos nos 180 (cento e oitenta) dias anteriores à data da pesquisa de preços;



Não utilizado por não terem sido encontrados processos de compra passíveis de comparação em qualidade e dimensionamento que atendessem as necessidades conforme o objeto da pesquisa.

(X) III - pesquisa publicada em mídia especializada, sítios eletrônicos especializados ou de domínio amplo, desde que contenha a data e hora de acesso;

Objeto	Fornecedor (Nome e CNPJ)	Local de pesquisa (Endereço Completo)	Data/hora de acesso	Preço Unit. (em R\$)
Balança eletrônica, capacidade pesagem: mínima de 30 kg, voltagem: 110,220 v, características adicionais: Calibração automática, tecla lig., desl., zerar e t, tipo: digital.	Via Varejo S.A.  CNPJ: 33.041.260/0652-90	<a href="https://www.extra.com.br/balanca-eletronica-modelo-9094-capacidade-15-e-30-kg-1502899740/p/1502899740?utm_medium=cpc&amp;utm_source=google_freelisting&amp;IdSku=1502899740&amp;idLojista=37379">https://www.extra.com.br/balanca-eletronica-modelo-9094-capacidade-15-e-30-kg-1502899740/p/1502899740?utm_medium=cpc&amp;utm_source=google_freelisting&amp;IdSku=1502899740&amp;idLojista=37379</a>	14/10/2021 às 11:05	R\$ 749,00

( ) IV - pesquisa com os fornecedores, desde que as datas das pesquisas não se diferenciem em mais de 180 (cento e oitenta) dias.

Foi priorizado o inciso I e III, Art. 5º da IN 73/2020, como fonte de consulta.

### 5. ANÁLISE DA PESQUISA

Após análise detalhada dos preços obtidos, eliminadas as discrepâncias, tendo sido priorizado o inciso I como fonte de consulta e também utilizado o inciso III, pois não foi possível encontrar três processos de compra vigentes com essa especificação no painel de preço, chegou-se ao:

<b>Preço de Referência</b>	<b>R\$ 673,10 (seiscentos e setenta e três reais e dez centavos)</b>
----------------------------	--

**6. ANEXOS:** A documentação comprobatória contendo 02 (duas) folhas que compõem a pesquisa de preços, segue anexa a este relatório.

Recife-PE, 04 de Novembro de 2021.

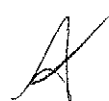
  
Daniel Luiz de Lima Araújo – Sd ep  
Seção de precificação



20

---

**Bárbara D. Fernandes Marinho – 3º Sgt**  
Chefe da seção de precificação

MÉDIA

**R\$ 635,15**

MEDIANA

**R\$ 635,15**

MENOR

**R\$ 571,05**

FILTROS APLICADOS

Código Material/Serviço Ano da Compra  
**299420 2021**

Quantidade total de registros: 2

Registros apresentados: 1 a 2

Identificação da Compra	Número do Item	Modalidade	Código do CATMAT	Descrição do Item	Descrição Complementar	Unidade de Fornecimento	Quantidade Ofertada	Valor Unitário	Fornecedor	Órgão	UASG	Data da Compra
00001/2021	00020	Pregão	299420	BALANÇA ELETRÔNICA		UNIDADE	38	R\$571,05	BASPRIX COMERCIO E SERVICOS EIRELI	COMANDO DO EXERCITO	160198 - 7 DEPOSITO DE SUPRIMENTO	11/05/2021
00029/2021	00002	Dispensa de Licitação	299420	BALANÇA ELETRÔNICA		UNIDADE	1	R\$699,24	JONI ROBERTO ZIN	COMANDO DO EXERCITO	160478 - 13 REGIMENTO DE CAVALARIA MECANIZADO	03/05/2021





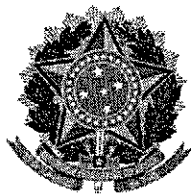

**MINISTÉRIO DA DEFESA**  
**EXÉRCITO BRASILEIRO**  
**7ª DEPÓSITO DE SUPRIMENTO**  
**(Estabelecimento de Subsistência Militar 7ª RM / 1941)**  
**DEPÓSITO CAMPINA DO TABORDA**

**RELATÓRIO DE PESQUISA DE PREÇOS**

O presente relatório é resultado da pesquisa de preços abaixo discriminada em cumprimento ao determinado na Lei nº 8.666/93 e demais dispositivos legais, em conformidade com a Instrução Normativa nº 73/2020 – SLTI/MPOG e suas alterações.

- 1. OBJETO:** Balcão conservação alimento, material: aço inoxidável, componentes: pasta fria com isolamento térmico, quantidade Recipiente: 5(1,1x150 alça 530x325x150) e 10(1,2x150 alça 325x un, tipo recipientes: com alças móveis e tampa, tipo rodízio: Giratório, características adicionais: vitrine superior em vidro curvo.
- 2. PERÍODO DE REALIZAÇÃO:** 30 de Setembro à 04 de Novembro de 2021.
- 3. METODOLOGIA APLICADA:** O valor de referência foi aferido por meio de  
 Média                       Mediana                       Menor Preço                       Outra :

Foi utilizada a **média** como parâmetro para definição dos preços obtidos pois é indicada quando os preços estão dispostos de forma homogênea com o baixo valor de desvio padrão entre os preços dos orçamentos realizados, sem a presença de valores extremos.

**4. FONTES DE PESQUISA**

Foi realizada a pesquisa de preços utilizando os seguintes parâmetros, observado o Art. 5º da IN 73/2020 – SLTI/MPOG:

(X) I - Painel de Preços (<http://paineldeprecos.planejamento.gov.br>);

Objeto	Und	Qtde	Contratante (Nome / UASG)	Empenho/ Licitação	Preço Unit. (em R\$)
Balcão conservação alimento, material: aço inoxidável, componentes: pasta fria com isolamento térmico, quantidade Recipiente: 5(1,1x150 alça 530x325x150) e 10(1,2x150 alça 325x un, tipo recipientes: com alças móveis e tampa, tipo rodízio: Giratório, características adicionais: vitrine superior em vidro curvo.	unidade	30	160198	01/2021	R\$ 4.644
Balcão conservação alimento, material: aço inoxidável, componentes: pasta fria com isolamento térmico, quantidade Recipiente: 5(1,1x150 alça	unidade	7	160364	03/2021	R\$ 5.941,90



530x325x150) e 10(1,2x150 alça 325x un, tipo recipientes: com alças móveis e tampa, tipo rodízio: Giratório, características adicionais: vitrine superior em vidro curvo.				
---	--	--	--	--

( ) II - contratações similares de outros entes públicos, em execução ou concluídos nos 180 (cento e oitenta) dias anteriores à data da pesquisa de preços;

Não utilizado por não terem sido encontrados processos de compra passíveis de comparação em qualidade e dimensionamento que atendessem as necessidades conforme o objeto da pesquisa.

(X) III - pesquisa publicada em mídia especializada, sítios eletrônicos especializados ou de domínio amplo, desde que contenha a data e hora de acesso;

Objeto	Fornecedor (Nome e CNPJ)	Local de pesquisa (Endereço Completo)	Data/hora de acesso	Preço Unit. (em R\$)
Balcão conservação alimento, material: aço inoxidável, componentes: pasta fria com isolamento térmico, quantidade Recipiente: 5(1,1x150 alça 530x325x150) e 10(1,2x150 alça 325x un, tipo recipientes: com alças móveis e tampa, tipo rodízio: Giratório, características adicionais: vitrine superior em vidro curvo.	Magazine Luiza S/A  CNPJ: 47.960.950/1088-36	<a href="https://www.magazineluiza.com.br/balcao-universal-standart-refrigerado-inox-bus-160-ormifrio/p/fb7f1j7716/pi/vtrg/">https://www.magazineluiza.com.br/balcao-universal-standart-refrigerado-inox-bus-160-ormifrio/p/fb7f1j7716/pi/vtrg/</a>	14/10/2021 às 11:13	R\$ 5.181,93

( ) IV - pesquisa com os fornecedores, desde que as datas das pesquisas não se diferenciem em mais de 180 (cento e oitenta) dias.

Foi priorizado o inciso I e III, Art. 5º da IN 73/2020, como fonte de consulta.

### 5. ANÁLISE DA PESQUISA

Após análise detalhada dos preços obtidos, eliminadas as discrepâncias, tendo sido priorizado o inciso I como fonte de consulta e também utilizado o inciso III, pois não foi possível encontrar três processos de compra vigentes com essa especificação no painel de preço, chegou-se ao:

<b>Preço de Referência</b>	<b>R\$ 5.255,94 (cinco mil duzentos e cinquenta e cinco reais e noventa e quatro centavos)</b>
----------------------------	--

6. ANEXOS: A documentação comprobatória contendo 02 (duas) folhas que compõem a pesquisa de preços, segue anexa a este relatório.

Recife-PE, 04 de Novembro de 2021.

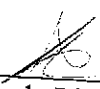
  
Daniel Luiz de Lima Araújo – Sd ep  
Seção de precificação

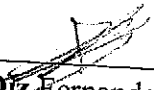
  
Bárbara DZ Fernandes Marinho – 3º Sgt  
Chefe da seção de precificação

MÉDIA

**R\$ 5.292,95**

MEDIANA

**R\$ 5.292,95**

MENOR

**R\$ 4.644**

FILTROS APLICADOS

Código Material/Serviço Ano da Compra

**302916**

**2021**

Quantidade total de registros: 2

Registros apresentados: 1 a 2

Identificação da Compra	Número do Item	Modalidade	Código do CATMAT	Descrição do Item	Descrição Complementar	Unidade de Fornecimento	Quantidade Ofertada	Valor Unitário	Fornecedor	Órgão	UASG	Data da Compra
00001/2021	00021	Pregão	302916	BALCÃO CONSERVAÇÃO ALIMENTO		UNIDADE	30	R\$4644	DANFESSI MOVEIS CORPORATIVOS E ESCOLARES LTDA	COMANDO DO EXERCITO	160198 - 7.DEPOSITO DE SUPRIMENTO	11/05/2021
00003/2021	00008	Pregão	302916	BALCÃO CONSERVAÇÃO ALIMENTO		UNIDADE	7	R\$5941,90	CCK COMERCIAL LTDA	COMANDO DO EXERCITO	160364 - COMANDO 3 BRIGADA DE CAVALARIA MECANIZADA/R5	16/04/2021



Atividades | Navegador: Web Firefox | Balção Universal Standard | [https://www.magazineluiza.com.br/balcao-universal-standart-refrigerado-inox-bus-160-ormifrio/p/gecb7j358k/pi/cxin/?&seller\\_id=vari](https://www.magazineluiza.com.br/balcao-universal-standart-refrigerado-inox-bus-160-ormifrio/p/gecb7j358k/pi/cxin/?&seller_id=vari)

Magalu

Todos os departamentos > Ofertas do dia > Celulares > Móveis > Eletrodomésticos > Tv e Vídeo > Informática > Salário > Cashback do Milhao > Cartão Magalu

procure por código, nome, marca...

Bem-vindo!  
Entre ou cadastre-se

Meus pedidos

> Comércio e Indústria > Cozinha Industrial

## Balção Universal Standart Refrigerado Inox BUS 160 Ormifrio

Código [gecb7j358k](#) | [Ver descrição completa](#) | [Ormifrio](#)



[Avaliar produto](#)

**Voltagem:**

Selecione

Vendido e entregue por [Varimag Equipamentos](#)

por **R\$ 5.181,93 à vista** (5% de desconto)

ou R\$ 5.454,66 em 10x de R\$ 545,47 sem juros

[Mais formas de pagamento](#)

Adicionar a Sacola

Consultar prazo e valor do frete

00000-000

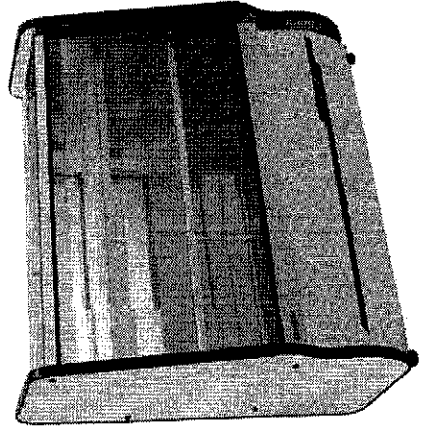

<https://a-static.mlcdn.com.br/618x463/balcao-universal-standart-refrigerado-inox-bus-160-ormifrio/varimagequipamentos/7659-13649/4d434c96b4314106ca557fc13c5518f.jpg>

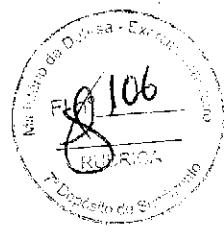

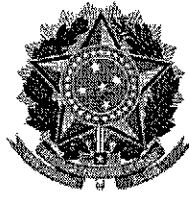

**MINISTÉRIO DA DEFESA  
EXÉRCITO BRASILEIRO  
7ª DEPÓSITO DE SUPRIMENTO  
(Estabelecimento de Subsistência Militar 7ª RM / 1941)  
DEPÓSITO CAMPINA DO TABORDA**

**RELATÓRIO DE PESQUISA DE PREÇOS**

O presente relatório é resultado da pesquisa de preços abaixo discriminada em cumprimento ao determinado na Lei n° 8.666/93 e demais dispositivos legais, em conformidade com a Instrução Normativa n° 73/2020 – SLTI/MPOG e suas alterações.

- 1 OBJETO:** Balcão térmico, material: mdf e granito, comprimento: 330 cm, largura: 110 cm, altura: 157 cm, componentes: banho Maria e placa fria, características adicionais: vitrine protetora de saliva e iluminada de led, quantidade recipiente: 14 un, tipo Recipientes: com alças móveis e tampa.
- 2 PERÍODO DE REALIZAÇÃO:** 30 de Setembro à 04 de Novembro de 2021.
- 3 METODOLOGIA APLICADA:** O valor de referência foi aferido por meio de  
 Média                       Mediana                       Menor Preço                       Outra :

Foi utilizado como parâmetro a **mediana** pois as pesquisas se apresentaram de forma heterogênea com alto desvio padrão entre os orçamentos obtidos.

**4 FONTES DE PESQUISA**

Foi realizada a pesquisa de preços utilizando os seguintes parâmetros, observado o Art. 5º da IN 73/2020 – SLTI/MPOG:

(X) I - Painel de Preços (<http://paineldeprecos.planejamento.gov.br>);

Objeto	Und	Qtde	Contratante (Nome / UASG)	Empenho/ Licitação	Preço Unit. (em R\$)
Balcão térmico, material: mdf e granito, comprimento: 330 cm, largura: 110 cm, altura: 157 cm, componentes: banho Maria e placa fria, características adicionais: vitrine protetora de saliva e iluminada de led, quantidade recipiente: 14 un, tipo Recipientes: com alças móveis e tampa.	unidade	19	160525	09/2021	R\$ 2575
Balcão térmico, material: mdf e granito, comprimento: 330 cm, largura: 110 cm, altura: 157 cm, componentes: banho Maria e placa fria, características adicionais: vitrine protetora de saliva e iluminada de led, quantidade recipiente: 14 un, tipo	unidade	11	160530	02/2021	R\$ 2799,99



Recipientes: com alças móveis e tampa.					
Balcão térmico, material: mdf e granito, comprimento: 330 cm, largura: 110 cm, altura: 157 cm, componentes: banho Maria e placa fria, características adicionais: vitrine protetora de saliva e iluminada de led, quantidade recipiente: 14 un, tipo Recipientes: com alças móveis e tampa.	unidade	12	160431	03/2021	R\$ 5150

( ) II - contratações similares de outros entes públicos, em execução ou concluídos nos 180 (cento e oitenta) dias anteriores à data da pesquisa de preços;

Foi priorizado o inciso I, Art. 5º da IN 73/2020, como fonte de consulta.

( ) III - pesquisa publicada em mídia especializada, sítios eletrônicos especializados ou de domínio amplo, desde que contenha a data e hora de acesso;

Foi priorizado o inciso I, Art. 5º da IN 73/2020, como fonte de consulta.

( ) IV - pesquisa com os fornecedores, desde que as datas das pesquisas não se diferenciem em mais de 180 (cento e oitenta) dias.

Foi priorizado o inciso I, Art. 5º da IN 73/2020, como fonte de consulta.

## 5 ANÁLISE DA PESQUISA

Após análise detalhada dos preços obtidos, eliminadas as discrepâncias, tendo sido priorizado o inciso I como fonte de consulta, chegou-se ao:

<b>Preço de Referência</b>	<b>R\$ 2.799,99 (dois mil setecentos e noventa e nove reais e noventa e nove centavos)</b>
----------------------------	--

**6 ANEXOS:** A documentação comprobatória contendo 01 (uma) folha que compõe a pesquisa de preços, segue anexa a este relatório.

Recife-PE, 04 de Novembro de 2021.

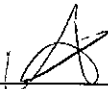
  
Daniel Luiz de Lima Araújo – Sd ep  
Seção de precificação

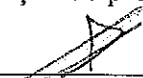
  
Bárbara Diz Fernandes Marinho – 3º Sgt  
Chefe da seção de precificação

MÉDIA

**R\$ 3.508,33**

MEDIANA

**R\$ 2.799,99**

MENOR

**R\$ 2.575**

**FILTROS APLICADOS**

Código Material/Serviço Ano da Compra  
**446195 2021**

Quantidade total de registros: 3

Registros apresentados: 1 a 3

Identificação da Compra	Número do Item	Modalidade	Código do CATMAT	Descrição do Item	Descrição Complementar	Unidade de Fornecimento	Quantidade Ofertada	Valor Unitário	Fornecedor	Órgão	UASG	Data da Compra
00009/2021	00035	Pregão	446195	BALÇÃO TÉRMICO		UNIDADE	29	R\$2575	GO VENDAS ELETRONICAS EIRELI	COMANDO DO EXERCITO	160525 - ESCOLA DE FORMAÇÃO COMPLEMENTAR DO EXERCITO	06/05/2021
00002/2021	00005	Pregão	446195	BALÇÃO TÉRMICO		UNIDADE	11	R\$2799,99	CCK COMERCIAL LTDA	COMANDO DO EXERCITO	160530 - BASE DE ADM. E APOIO DO COMANDO MILITAR OESTE	25/05/2021
00003/2021	00016	Pregão	446195	BALÇÃO TÉRMICO		UNIDADE	2	R\$5150	MKM COMERCIO DE EQUIPAMENTOS, MOBILIARIOS E MAQUINAS PARA GASTRONOMIA EIRELI	COMANDO DO EXERCITO	160431 - 4 REGIMENTO DE CAVALARIA BLINDADO/RS	08/06/2021

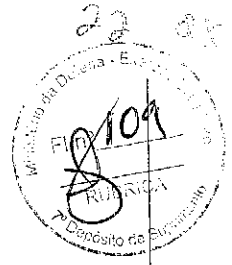

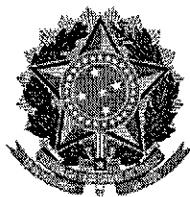

**MINISTÉRIO DA DEFESA  
EXÉRCITO BRASILEIRO  
7ª DEPÓSITO DE SUPRIMENTO  
(Estabelecimento de Subsistência Militar 7ª RM / 1941)  
DEPÓSITO CAMPINA DO TABORDA**

**RELATÓRIO DE PESQUISA DE PREÇOS**

O presente relatório é resultado da pesquisa de preços abaixo discriminada em cumprimento ao determinado na Lei nº 8.666/93 e demais dispositivos legais, em conformidade com a Instrução Normativa nº 73/2020 – SLTI/MPOG e suas alterações.

- 1 **OBJETO:** Batedeira industrial, material corpo: aço, tipo rolamento: blindado, capacidade: 38 l, quantidade velocidade: 4, Potência motor: 1,50 cv, características adicionais: planetária, c, regulador de velocidade, tensão alimentação: 220 v, acessórios: Batedores globo e raquete.
- 2 **PERÍODO DE REALIZAÇÃO:** 30 de Setembro à 04 de Novembro de 2021.
- 3 **METODOLOGIA APLICADA:** O valor de referência foi aferido por meio de

Média                       Mediana                       Menor Preço                       Outra :

Foi utilizado como parâmetro a **mediana** pois as pesquisas se apresentaram de forma heterogênea com alto desvio padrão entre os orçamentos obtidos.

**4 FONTES DE PESQUISA**

Foi realizada a pesquisa de preços utilizando os seguintes parâmetros, observado o Art. 5º da IN 73/2020 – SLTI/MPOG:

(X) I - Painel de Preços (<http://paineldeprecos.planejamento.gov.br>);

Objeto	Und	Qtde	Contratante (Nome / UASG)	Empenho/ Licitação	Preço Unit. (em R\$)
Batedeira industrial, material corpo: aço, tipo rolamento: blindado, capacidade: 38 l, quantidade velocidade: 4, Potência motor: 1,50 cv, características adicionais: planetária, c, regulador de velocidade, tensão alimentação: 220 v, acessórios: Batedores globo e raquete.	unidade	15	160155	26/2020	R\$ 2193
Batedeira industrial, material corpo: aço, tipo rolamento: blindado, capacidade: 38 l, quantidade velocidade: 4, Potência motor: 1,50 cv, características adicionais: planetária, c, regulador de velocidade, tensão alimentação: 220 v, acessórios: Batedores globo e raquete.	unidade	28	160198	01/2021	R\$ 8115,40

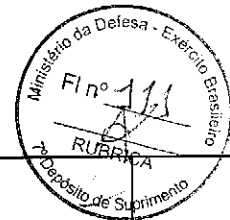

03

Batedeira industrial, material corpo: aço, tipo rolamento: blindado, capacidade: 38 l, quantidade velocidade: 4, Potência motor: 1,50 cv, características adicionais: planetária, c, regulador de velocidade, tensão alimentação: 220 v, acessórios: Batedores globo e raquete.	unidade	3	160428	08/2021	R\$ 8790
---	---------	---	--------	---------	----------

( ) II - contratações similares de outros entes públicos, em execução ou concluídos nos 180 (cento e oitenta) dias anteriores à data da pesquisa de preços;

Foi priorizado o inciso I, Art. 5º da IN 73/2020, como fonte de consulta.

( ) III - pesquisa publicada em mídia especializada, sítios eletrônicos especializados ou de domínio amplo, desde que contenha a data e hora de acesso;

Foi priorizado o inciso I, Art. 5º da IN 73/2020, como fonte de consulta.

( ) IV - pesquisa com os fornecedores, desde que as datas das pesquisas não se diferenciem em mais de 180 (cento e oitenta) dias.

Foi priorizado o inciso I, Art. 5º da IN 73/2020, como fonte de consulta.

### 5 ANÁLISE DA PESQUISA

Após análise detalhada dos preços obtidos, eliminadas as discrepâncias, tendo sido priorizado o inciso I como fonte de consulta, chegou-se ao:

<b>Preço de Referência</b>	<b>RS 8.115,40 (oito mil cento e quinze reais e quarenta centavos)</b>
----------------------------	--

**6 ANEXOS:** A documentação comprobatória contendo 01 (uma) folha que compõe a pesquisa de preços, segue anexa a este relatório.

Recife-PE, 04 de Novembro de 2021.

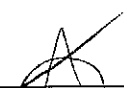
  
\_\_\_\_\_  
Daniel Luiz de Lima Araújo – Sd ep  
Seção de precificação

  
\_\_\_\_\_  
Bárbara Díz Fernandes Marinho – 3º Sgt  
Chefe da seção de precificação

MÉDIA  
R\$ 6.366,13

MEDIANA  
R\$ 8.115,40

MENOR

R\$ 2.193

FILTROS APLICADOS

Código Material/Serviço Ano da Compra  
450917 2021

Quantidade total de registros: 3  
Registros apresentados: 1 a 3

Identificação da Compra	Número do Item	Modalidade	Código do CATMAT	Descrição do Item	Descrição Complementar	Unidade de Fornecimento	Quantidade Ofertada	Valor Unitário	Fornecedor	Órgão	UASG	Data da Compra
00026/2020	00043	Pregão	450917	BATEDEIRA INDUSTRIAL		UNIDADE	15	R\$2193	DANFESSI MOVEIS CORPORATIVOS E ESCOLARES LTDA	COMANDO DO EXERCITO	160155 - 2 BATALHAO DE FROTEIRA	01/02/2021
00001/2021	00024	Pregão	450917	BATEDEIRA INDUSTRIAL		UNIDADE	28	R\$8115,40	MV ELETRONICOS EIRELI	COMANDO DO EXERCITO	160198 - 7 DEPOSITO DE SUPRIMENTO	11/05/2021
00008/2021	00015	Pregão	450917	BATEDEIRA INDUSTRIAL		UNIDADE	3	R\$8790	DBF NUNES COMERCIO E SERVICOS LTDA.	COMANDO DO EXERCITO	160428 - 2 REGIMENTO DE CAVALARIA MECANIZADO/RS	11/08/2021



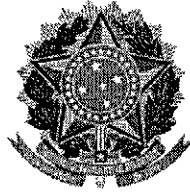

**MINISTÉRIO DA DEFESA**  
**EXÉRCITO BRASILEIRO**  
**7ª DEPÓSITO DE SUPRIMENTO**  
**(Estabelecimento de Subsistência Militar 7ª RM / 1941)**  
**DEPÓSITO CAMPINA DO TABORDA**

**RELATÓRIO DE PESQUISA DE PREÇOS**

O presente relatório é resultado da pesquisa de preços abaixo discriminada em cumprimento ao determinado na Lei nº 8.666/93 e demais dispositivos legais, em conformidade com a Instrução Normativa nº 73/2020 – SLTI/MPOG e suas alterações.

- 1 **OBJETO:** Batedeira industrial, material corpo: aço, capacidade: 20 l, quantidade velocidade: 6, potência motor: 1 cv, Características adicionais: planetária, c, regulador de velocidade, tensão alimentação: 220 v, acessórios: 3 batedores tipo espiral, Raquete e globo.
- 2 **PERÍODO DE REALIZAÇÃO:** 30 de Setembro à 04 de Novembro de 2021.
- 3 **METODOLOGIA APLICADA:** O valor de referência foi aferido por meio de  
 Média                       Mediana                       Menor Preço                       Outra :

Foi utilizada a **média** como parâmetro para definição dos preços obtidos pois é indicada quando os preços estão dispostos de forma homogênea com o baixo valor de desvio padrão entre os preços dos orçamentos realizados, sem a presença de valores extremos.

**4 FONTES DE PESQUISA**

Foi realizada a pesquisa de preços utilizando os seguintes parâmetros, observado o Art. 5º da IN 73/2020 – SLTI/MPOG:

I - Painel de Preços (<http://paineldeprecos.planejamento.gov.br>);

Objeto	Und	Qtde	Contratante (Nome / UASG)	Empenho/ Licitação	Preço Unit. (em R\$)
Batedeira industrial, material corpo: aço, capacidade: 20 l, quantidade velocidade: 6, potência motor: 1 cv, Características adicionais: planetária, c, regulador de velocidade, tensão alimentação: 220 v, acessórios: 3 batedores tipo espiral, Raquete e globo.	unidade	1	980734	06/2021	R\$ 4200,52
Batedeira industrial, material corpo: aço, capacidade: 20 l, quantidade velocidade: 6, potência motor: 1 cv, Características adicionais: planetária, c, regulador de velocidade, tensão alimentação: 220 v, acessórios: 3 batedores tipo espiral, Raquete e globo.	unidade	6	160145	05/2021	R\$ 4395,88



24

Batedeira industrial, material corpo: aço, capacidade: 20 l, quantidade velocidade: 6, potência motor: 1 cv, Características adicionais: planetária, c, regulador de velocidade, tensão alimentação: 220 v, acessórios: 3 batedores tipo espiral, Raquete e globo.	unidade	18	160016	05/2021	R\$ 4959
--	---------	----	--------	---------	----------

( ) II - contratações similares de outros entes públicos, em execução ou concluídos nos 180 (cento e oitenta) dias anteriores à data da pesquisa de preços;

Foi priorizado o inciso I, Art. 5º da IN 73/2020, como fonte de consulta.

( ) III - pesquisa publicada em mídia especializada, sítios eletrônicos especializados ou de domínio amplo, desde que contenha a data e hora de acesso;

Foi priorizado o inciso I, Art. 5º da IN 73/2020, como fonte de consulta.

( ) IV - pesquisa com os fornecedores, desde que as datas das pesquisas não se diferenciem em mais de 180 (cento e oitenta) dias.

Foi priorizado o inciso I, Art. 5º da IN 73/2020, como fonte de consulta.

### 5 ANÁLISE DA PESQUISA

Após análise detalhada dos preços obtidos, eliminadas as discrepâncias, tendo sido priorizado o inciso I como fonte de consulta, chegou-se ao:

<b>Preço de Referência</b>	<b>RS 4.518,47 (quatro mil quinhentos e dezoito reais e quarenta e sete centavos)</b>
----------------------------	---

**6 ANEXOS:** A documentação comprobatória contendo 01 (uma) folha que compõe a pesquisa de preços, segue anexa a este relatório.

Recife-PE, 04 de Novembro de 2021.

  
Daniel Luiz de Lima Araújo – Sd ep  
Seção de precificação

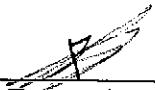
  
Bárbara Diz Fernandes Marinho – 3º Sgt  
Chefe da seção de precificação

MÉDIA R\$ 4.518,47      MEDIANA R\$ 4.395,88      MENOR R\$ 4.200,52

FILTROS APLICADOS

Código Material/Serviço 445664      Ano da Compra 2021

Quantidade total de registros: 3  
Registros apresentados: 1 a 3

Identificação da Compra	Número do Item	Modalidade	Código do CATMAT	Descrição do Item	Descrição Complementar	Unidade de Fornecimento	Quantidade Ofertada	Valor Unitário	Fornecedor	Órgão	UASG	Data da Compra
00006/2021	00003	Pregão	445664	BATEDEIRA INDUSTRIAL		UNIDADE	1	R\$4200,52	DOMINIO COMERCIO DE EQUIPAMENTOS - EIRELI	ESTADO DE MINAS GERAIS	980734 - PREFEITURA MUNICIPAL DE SEM PEIXE/MG	25/03/2021
00005/2021	00033	Pregão	445664	BATEDEIRA INDUSTRIAL		UNIDADE	6	R\$4395,88	DANFESSI MOVEIS CORPORATIVOS E ESCOLARES LTDA	COMANDO DO EXERCITO	160145 - 17. BATALHAO DE FROTEIRA-MEX	08/06/2021
00005/2021	00021	Pregão	445664	BATEDEIRA INDUSTRIAL		UNIDADE	18	R\$4959	MV ELETRONICOS EIRELI	COMANDO DO EXERCITO	160016 - COMANDO DO COMANDO MILITAR DA AMAZONIA/MEX/AM	23/07/2021



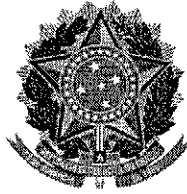

**MINISTÉRIO DA DEFESA  
 EXÉRCITO BRASILEIRO  
 7ª DEPÓSITO DE SUPRIMENTO  
 (Estabelecimento de Subsistência Militar 7ª RM / 1941)  
 DEPÓSITO CAMPINA DO TABORDA**

**RELATÓRIO DE PESQUISA DE PREÇOS**

O presente relatório é resultado da pesquisa de preços abaixo discriminada em cumprimento ao determinado na Lei n° 8.666/93 e demais dispositivos legais, em conformidade com a Instrução Normativa n° 73/2020 – SLTI/MPOG e suas alterações.

- 1 **OBJETO:** Cafeteira elétrica, material: aço inoxidável, aplicação: industrial, capacidade: 20 l, voltagem: 220 v.
- 2 **PERÍODO DE REALIZAÇÃO:** 30 de Setembro à 04 de Novembro de 2021.
- 3 **METODOLOGIA APLICADA:** O valor de referência foi aferido por meio de

(X) Média                      ( ) Mediana                      ( ) Menor Preço                      ( ) Outra :

Foi utilizada a **média** como parâmetro para definição dos preços obtidos pois é indicada quando os preços estão dispostos de forma homogênea com o baixo valor de desvio padrão entre os preços dos orçamentos realizados, sem a presença de valores extremos.

**4 FONTES DE PESQUISA**

Foi realizada a pesquisa de preços utilizando os seguintes parâmetros, observado o Art. 5º da IN 73/2020 – SLTI/MPOG:

(X) I - Painel de Preços (<http://paineldeprecos.planejamento.gov.br>);

Objeto	Und	Qtde	Contratante (Nome / UASG)	Empenho/ Licitação	Preço Unit. (em R\$)
Cafeteira elétrica, material: aço inoxidável, aplicação: industrial, capacidade: 20 l, voltagem: 220 v.	unidade	45	160198	01/2021	R\$ 1465
Cafeteira elétrica, material: aço inoxidável, aplicação: industrial, capacidade: 20 l, voltagem: 220 v.	unidade	31	160313	08/2021	R\$ 1710
Cafeteira elétrica, material: aço inoxidável, aplicação: industrial, capacidade: 20 l, voltagem: 220 v.	unidade	6	160129	10/2021	R\$ 2100



( ) II - contratações similares de outros entes públicos, em execução ou concluídos nos 180 (cento e oitenta) dias anteriores à data da pesquisa de preços;

Foi priorizado o inciso I, Art. 5º da IN 73/2020, como fonte de consulta.

( ) III - pesquisa publicada em mídia especializada, sítios eletrônicos especializados ou de domínio amplo, desde que contenha a data e hora de acesso;

Foi priorizado o inciso I, Art. 5º da IN 73/2020, como fonte de consulta.

( ) IV - pesquisa com os fornecedores, desde que as datas das pesquisas não se diferenciem em mais de 180 (cento e oitenta) dias.

Foi priorizado o inciso I, Art. 5º da IN 73/2020, como fonte de consulta.

### 5 ANÁLISE DA PESQUISA

Após análise detalhada dos preços obtidos, eliminadas as discrepâncias, tendo sido priorizado o inciso I como fonte de consulta, chegou-se ao:

Preço de Referência	R\$ 1.758,33 (mil setecentos e cinquenta e oito reais e trinta e três centavos)
---------------------	---

6 ANEXOS: A documentação comprobatória contendo 01 (uma) folha que compõe a pesquisa de preços, segue anexa a este relatório.

Recife-PE, 04 de Novembro de 2021.

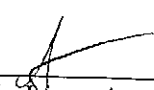
  
Daniel Luiz de Lima Araújo – Sd ep  
Seção de precificação

  
Bárbara Diz Fernandes Marinho – 3º Sgt  
Chefe da seção de precificação

MEDIA

R\$ 1.758,33

MEDIANA

R\$ 1.710,00

MENOR

R\$ 1.465

FILTROS APLICADOS

Código Material/Serviço Ano da Compra  
386003 2021

Quantidade total de registros: 3

Registros apresentados: 1 a 3

Identificação da Compra	Número do Item	Modalidade	Código do CATMAT	Descrição do Item	Descrição Complementar	Unidade de Fornecimento	Quantidade Ofertada	Valor Unitário	Fornecedor	Órgão	UASG	Data da Compra
00001/2021	00029	Pregão	386003	CAFETEIRA ELÉTRICA		UNIDADE	45	R\$1465	DT OFFICE - DISTRIBUIDOR DE ELETRONICOS EIRELI	COMANDO DO EXERCITO	160198 - 7 DEPOSITO DE SUPRIMENTO	11/05/2021
00008/2021	00010	Pregão	386003	CAFETEIRA ELÉTRICA		UNIDADE	31	R\$1710	DT OFFICE - DISTRIBUIDOR DE ELETRONICOS EIRELI	COMANDO DO EXERCITO	160313 - ESCOLA DE CMDO E ESTADO-MAIOR DO EXERCITO/RJ	28/07/2021
00010/2021	00002	Pregão	386003	CAFETEIRA ELÉTRICA		UNIDADE	6	R\$2100	DT OFFICE - DISTRIBUIDOR DE ELETRONICOS EIRELI	COMANDO DO EXERCITO	160129 - ESCOLA DE SARGENTOS DAS ARMAS	07/05/2021





**MINISTÉRIO DA DEFESA**  
**EXÉRCITO BRASILEIRO**  
**7ª DEPÓSITO DE SUPRIMENTO**  
**(Estabelecimento de Subsistência Militar 7ª RM / 1941)**  
**DEPÓSITO CAMPINA DO TABORDA**

**RELATÓRIO DE PESQUISA DE PREÇOS**

O presente relatório é resultado da pesquisa de preços abaixo discriminada em cumprimento ao determinado na Lei nº 8.666/93 e demais dispositivos legais, em conformidade com a Instrução Normativa nº 73/2020 – SLTI/MPOG e suas alterações.

- OBJETO:** Cafeteira elétrica, material aço inox aisi 304, aplicação industrial, capacidade 8 l, voltagem 220 v, características adicionais caldeira 14l água, termostato, nível e torneira, potência 1.300 w.
- PERÍODO DE REALIZAÇÃO:** 30 de Setembro à 04 de Novembro de 2021.
- METODOLOGIA APLICADA:** O valor de referência foi aferido por meio de  
 Média                       Mediana                       Menor Preço                       Outra :

Foi utilizada a **média** como parâmetro para definição dos preços obtidos pois é indicada quando os preços estão dispostos de forma homogênea com o baixo valor de desvio padrão entre os preços dos orçamentos realizados, sem a presença de valores extremos.

**4 FONTES DE PESQUISA**

Foi realizada a pesquisa de preços utilizando os seguintes parâmetros, observado o Art. 5º da IN 73/2020 – SLTI/MPOG:

I - Painel de Preços (<http://paineldepresos.planejamento.gov.br>);

Objeto	Und	Qtde	Contratante (Nome / UASG)	Empenho/ Licitação	Preço Unit. (em R\$)
Cafeteira elétrica, material aço inox aisi 304, aplicação industrial, capacidade 8 l, voltagem 220 v, características adicionais caldeira 14l água, termostato, nível e torneira, potência 1.300 w.	unidade	2	200358	02/2021	R\$ 918
Cafeteira elétrica, material aço inox aisi 304, aplicação industrial, capacidade 8 l, voltagem 220 v, características adicionais caldeira 14l água, termostato, nível e torneira, potência 1.300 w.	unidade	14	158138	01/2021	R\$ 938,93
Cafeteira elétrica, material aço inox aisi 304, aplicação industrial, capacidade 8 l, voltagem 220 v,	unidade	1	200398	02/2021	R\$ 1100



características adicionais caldeira 14l água, termostato, nível e torneira, potência 1.300 w.					
--	--	--	--	--	--

( ) II - contratações similares de outros entes públicos, em execução ou concluídos nos 180 (cento e oitenta) dias anteriores à data da pesquisa de preços;

Foi priorizado o inciso I, Art. 5º da IN 73/2020, como fonte de consulta.

( ) III - pesquisa publicada em mídia especializada, sítios eletrônicos especializados ou de domínio amplo, desde que contenha a data e hora de acesso;

Foi priorizado o inciso I, Art. 5º da IN 73/2020, como fonte de consulta.

( ) IV - pesquisa com os fornecedores, desde que as datas das pesquisas não se diferenciem em mais de 180 (cento e oitenta) dias.

Foi priorizado o inciso I, Art. 5º da IN 73/2020, como fonte de consulta.

## 5 ANÁLISE DA PESQUISA

Após análise detalhada dos preços obtidos, eliminadas as discrepâncias, tendo sido priorizado o inciso I como fonte de consulta, chegou-se ao:

<b>Preço de Referência</b>	<b>RS 985,64 (novecentos e oitenta e cinco reais e sessenta e quatro centavos)</b>
----------------------------	--

**6 ANEXOS:** A documentação comprobatória contendo 01 (uma) folha que compõe a pesquisa de preços, segue anexa a este relatório.

Recife-PE, 04 de Novembro de 2021.

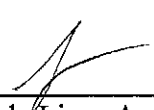
  
\_\_\_\_\_  
Daniel Luiz de Lima Araújo – Sd ep  
Seção de precificação

  
\_\_\_\_\_  
Bárbara Diz Fernandes Marinho – 3º Sgt  
Chefe da seção de precificação

MÉDIA

**R\$ 985,64**

MEDIANA

**R\$ 938,93**

MENOR

**R\$ 918**

FILTROS APLICADOS

Código Material/Serviço Ano da Compra  
**395581 2021**

Quantidade total de registros: 3  
Registros apresentados: 1 a 3

Identificação da Compra	Número do Item	Modalidade	Código do item CATMAT	Descrição do item	Descrição Complementar	Unidade de Fornecimento	Quantidade Ofertada	Valor Unitário	Fornecedor	Órgão	UASG	Data da Compra
00002/2021	00001	Dispensa de Licitação	395581	CAFETEIRA ELÉTRICA		UNIDADE	2	R\$918	ALPHA SOLUCOES MEDICA, ODONTO E LABORATORIAL LTDA	DEPARTAMENTO DE POLICIA FEDERAL	200358 - SUPERINTENDENCIA REG.DEP.POLICIA FEDERAL - AL	05/02/2021
00001/2021	00032	Pregão	395581	CAFETEIRA ELÉTRICA		UNIDADE	14	R\$938.93	DT OFFICE - DISTRIBUIDOR DE ELETRONICOS EIRELI	INST.FED.DE EDUC.,CIENC.E TEC. DA PARAIBA	158138 - INST.FED.DE EDUC.,CIENC.E TEC.DA PARAIBA	06/07/2021
00002/2021	00001	Dispensa de Licitação	395581	CAFETEIRA ELÉTRICA		UNIDADE	1	R\$1100	FRANCISCO HALLISON AZEVEDO LOPES 84798548391	DEPARTAMENTO DE POLICIA FEDERAL	200398 - SUPERINTENDENCIA REG.DEP.POLICIA FEDERAL - PE	16/04/2021



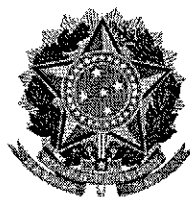

**MINISTÉRIO DA DEFESA  
 EXÉRCITO BRASILEIRO  
 7ª DEPÓSITO DE SUPRIMENTO  
 (Estabelecimento de Subsistência Militar 7ª RM / 1941)  
 DEPÓSITO CAMPINA DO TABORDA**

**RELATÓRIO DE PESQUISA DE PREÇOS**

O presente relatório é resultado da pesquisa de preços abaixo discriminada em cumprimento ao determinado na Lei n° 8.666/93 e demais dispositivos legais, em conformidade com a Instrução Normativa n° 73/2020 – SLTI/MPOG e suas alterações.

- 1 **OBJETO:** Caldeirão, material: aço inoxidável aisi 304 18.8, capacidade: 500 l, características adicionais: gás,vapor, tampa Americana, válvula segurança, formato: cilíndrico.
- 2 **PERÍODO DE REALIZAÇÃO:** 30 de Setembro à 04 de Novembro de 2021.
- 3 **METODOLOGIA APLICADA:** O valor de referência foi aferido por meio de  
 Média                       Mediana                       Menor Preço                       Outra :

Foi utilizada a **média** como parâmetro para definição dos preços obtidos pois é indicada quando os preços estão dispostos de forma homogênea com o baixo valor de desvio padrão entre os preços dos orçamentos realizados, sem a presença de valores extremos.

**4 FONTES DE PESQUISA**

Foi realizada a pesquisa de preços utilizando os seguintes parâmetros, observado o Art. 5º da IN 73/2020 – SLTI/MPOG:

I - Pannel de Preços (<http://paineldeprecos.planejamento.gov.br>);

Objeto	Und	Qtde	Contratante (Nome / UASG)	Empenho/ Licitação	Preço Unit. (em R\$)
Caldeirão, material: aço inoxidável aisi 304 18.8, capacidade: 500 l, características adicionais: gás,vapor, tampa Americana, válvula segurança, formato: cilíndrico.	unidade	4	160198	01/2021	R\$ 15000
Caldeirão, material: aço inoxidável aisi 304 18.8, capacidade: 500 l, características adicionais: gás,vapor, tampa Americana, válvula segurança, formato: cilíndrico.	unidade	4	795380	05/2021	R\$ 15900
Caldeirão, material: aço inoxidável aisi 304 18.8, capacidade: 500 l, características adicionais: gás,vapor, tampa Americana, válvula segurança,	unidade	4	160016	05/2021	R\$ 17450



formato: cilíndrico.

( ) II - contratações similares de outros entes públicos, em execução ou concluídos nos 180 (cento e oitenta) dias anteriores à data da pesquisa de preços;

Foi priorizado o inciso I, Art. 5º da IN 73/2020, como fonte de consulta.

( ) III - pesquisa publicada em mídia especializada, sítios eletrônicos especializados ou de domínio amplo, desde que contenha a data e hora de acesso;

Foi priorizado o inciso I, Art. 5º da IN 73/2020, como fonte de consulta.

( ) IV - pesquisa com os fornecedores, desde que as datas das pesquisas não se diferenciem em mais de 180 (cento e oitenta) dias.

Foi priorizado o inciso I, Art. 5º da IN 73/2020, como fonte de consulta.

### 5 ANÁLISE DA PESQUISA

Após análise detalhada dos preços obtidos, eliminadas as discrepâncias, tendo sido priorizado o inciso I como fonte de consulta, chegou-se ao:

<b>Preço de Referência</b>	<b>RS 16.116,67 (dezesseis mil cento e dezesseis reais e sessenta e sete centavos)</b>
----------------------------	--

**6 ANEXOS:** A documentação comprobatória contendo 01 (uma) folha que compõe a pesquisa de preços, segue anexa a este relatório.

Recife-PE, 04 de Novembro de 2021.

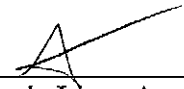
  
\_\_\_\_\_  
**Daniel Luiz de Lima Araújo – Sd ep**  
Seção de precificação

  
\_\_\_\_\_  
**Bárbara Diz Fernandes Marinho – 3º Sgt**  
Chefe da seção de precificação

MÉDIA

**R\$ 16.116,67**

MEDIANA

**R\$ 15.900,00**

MEIOR

**R\$ 15.000**

**FILTROS APLICADOS**

Código Material/Serviço Ano da Compra  
**402447 2021**

Quantidade total de registros: 3

Registros apresentados: 1 a 3

Identificação da Compra	Número do Item	Modalidade	Código do CATMAT	Descrição do Item	Descrição Complementar	Unidade de Fornecimento	Quantidade Ofertada	Valor Unitário	Fornecedor	Órgão	UASG	Data da Compra
00001/2021	00162	Pregão	402447	CALDEIRÃO		UNIDADE	4	R\$15000	REVINOX COMERCIO E INSTALACAO EIRELI	COMANDO DO EXERCITO	160198 - 7.DEPOSITO DE SUPRIMENTO	11/05/2021
00005/2021	00008	Pregão	402447	CALDEIRÃO		UNIDADE	4	R\$15900	ACM COMERCIO E INSTALACAO EIRELI	COMANDO DA MARINHA	795380 - BASE DE FUZILEIROS NAVAIS DA ILHA DAS FLORES	04/08/2021
00005/2021	00175	Pregão	402447	CALDEIRÃO		UNIDADE	4	R\$17450	GRUNOX EQUIPAMENTOS PARA GASTRONOMIA LTDA	COMANDO DO EXERCITO	160016 - COMANDO DO COMANDO MILITAR DA AMAZONIA/MEX/AM	23/07/2021

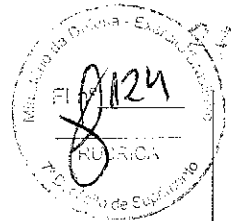

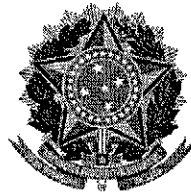

**MINISTÉRIO DA DEFESA  
EXÉRCITO BRASILEIRO  
7ª DEPÓSITO DE SUPRIMENTO  
(Estabelecimento de Subsistência Militar 7ª RM / 1941)  
DEPÓSITO CAMPINA DO TABORDA**

**RELATÓRIO DE PESQUISA DE PREÇOS**

O presente relatório é resultado da pesquisa de preços abaixo discriminada em cumprimento ao determinado na Lei nº 8.666/93 e demais dispositivos legais, em conformidade com a Instrução Normativa nº 73/2020 – SLTI/MPOG e suas alterações.

- 1 OBJETO:** Caldeirão, material: alumínio fundido, capacidade: 45 l, características adicionais: com tampa e alça em alumínio.
- 2 PERÍODO DE REALIZAÇÃO:** 30 de Setembro à 04 de Novembro de 2021.
- 3 METODOLOGIA APLICADA:** O valor de referência foi aferido por meio de  
 Média       Mediana       Menor Preço       Outra :

Foi utilizada a **média** como parâmetro para definição dos preços obtidos pois é indicada quando os preços estão dispostos de forma homogênea com o baixo valor de desvio padrão entre os preços dos orçamentos realizados, sem a presença de valores extremos.

**4 FONTES DE PESQUISA**

Foi realizada a pesquisa de preços utilizando os seguintes parâmetros, observado o Art. 5º da IN 73/2020 – SLTI/MPOG:

I - Painel de Preços (<http://paineldeprecos.planejamento.gov.br>);

Objeto	Und	Qtde	Contratante (Nome / UASG)	Empenho/ Licitação	Preço Unit. (em R\$)
Caldeirão, material: alumínio fundido, capacidade: 45 l, características adicionais: com tampa e alça em alumínio.	unidade	24	160026	50/2020	R\$ 212
Caldeirão, material: alumínio fundido, capacidade: 45 l, características adicionais: com tampa e alça em alumínio.	unidade	10	983045	15/2021	R\$ 229
Caldeirão, material: alumínio fundido, capacidade: 45 l, características adicionais: com tampa e alça em alumínio.	unidade	67	985677	30/2021	R\$ 260



( ) II - contratações similares de outros entes públicos, em execução ou concluídas nos 180 (cento e oitenta) dias anteriores à data da pesquisa de preços;

Foi priorizado o inciso I, Art. 5º da IN 73/2020, como fonte de consulta.

( ) III - pesquisa publicada em mídia especializada, sítios eletrônicos especializados ou de domínio amplo, desde que contenha a data e hora de acesso;

Foi priorizado o inciso I, Art. 5º da IN 73/2020, como fonte de consulta.

( ) IV - pesquisa com os fornecedores, desde que as datas das pesquisas não se diferenciem em mais de 180 (cento e oitenta) dias.

Foi priorizado o inciso I, Art. 5º da IN 73/2020, como fonte de consulta.

## 5 ANÁLISE DA PESQUISA

Após análise detalhada dos preços obtidos, eliminadas as discrepâncias, tendo sido priorizado o inciso I como fonte de consulta, chegou-se ao:

<b>Preço de Referência</b>	<b>R\$ 233,67 (duzentos e trinta e três reais e sessenta e sete centavos)</b>
----------------------------	---

6 ANEXOS: A documentação comprobatória contendo 01 (uma) folha que compõe a pesquisa de preços, segue anexa a este relatório.

Recife-PE, 04 de Novembro de 2021.

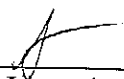
  
Daniel Luiz de Lima Araújo – Sd ep  
Seção de precificação

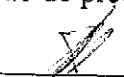
  
Bárbara Diz Fernandes Marinho – 3º Sgt  
Chefe da seção de precificação

MÉDIA  
R\$ 233,67

MEDIANA  
R\$ 229,00

MENOR  
R\$ 212

FILTROS APLICADOS

Código Material/Serviço Ano da Compra  
430195 2021

Quantidade total de registros: 3

Registros apresentados: 1 a 3

Identificação da Compra	Número do Item	Modalidade	Código do CATMAT	Descrição do Item	Descrição Complementar	Unidade de Fornecimento	Quantidade Ofertada	Valor Unitário	Fornecedor	Órgão	UASG	Data da Compra
00050/2020	00020	Pregão	430195	CALDEIRÃO		UNIDADE	24	R\$212	BEATRIZ BRUST DE SOUZA	COMANDO DO EXERCITO	160026 - COMANDO DA 22ª BRIGADA DE INFANTARIA DE SELVA	28/04/2021
00015/2021	00025	Pregão	430195	CALDEIRÃO		UNIDADE	10	R\$229	SUPRIVALE - SUPRIMENTOS DO VALE COMERCIO E SERVICOS LTDA	ESTADO DA BAHIA	983045 - PREFEITURA MUNICIPAL DE SOBRADINHO/BA	26/04/2021
00030/2021	00013	Pregão	430195	CALDEIRÃO		UNIDADE	67	R\$260	PONTO CERTO COMERCIO DE ALIMENTOS LTDA	ESTADO DO ESPIRITO SANTO	985677 - PREFEITURA MUNICIPAL DE NOVA VENECIA	26/07/2021

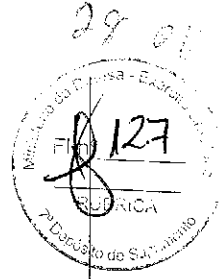

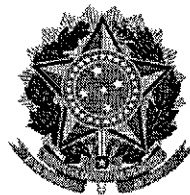

**MINISTÉRIO DA DEFESA**  
**EXÉRCITO BRASILEIRO**  
**7ª DEPÓSITO DE SUPRIMENTO**  
**(Estabelecimento de Subsistência Militar 7ª RM / 1941)**  
**DEPÓSITO CAMPINA DO TABORDA**

**RELATÓRIO DE PESQUISA DE PREÇOS**

O presente relatório é resultado da pesquisa de preços abaixo discriminada em cumprimento ao determinado na Lei nº 8.666/93 e demais dispositivos legais, em conformidade com a Instrução Normativa nº 73/2020 – SLTI/MPOG e suas alterações.

1 **OBJETO:** Caldeirão, material: aço inoxidável aisi 304 18.8, capacidade: 200 l, características adicionais: a gás, autogerador de Vapor, formato: cilíndrico.

2 **PERÍODO DE REALIZAÇÃO:** 30 de Setembro à 04 de Novembro de 2021.

3 **METODOLOGIA APLICADA:** O valor de referência foi aferido por meio de

Média                       Mediana                       Menor Preço                       Outra :

Foi utilizada a **média** como parâmetro para definição dos preços obtidos pois é indicada quando os preços estão dispostos de forma homogênea com o baixo valor de desvio padrão entre os preços dos orçamentos realizados, sem a presença de valores extremos.

**4 FONTES DE PESQUISA**

Foi realizada a pesquisa de preços utilizando os seguintes parâmetros, observado o Art. 5º da IN 73/2020 – SLTI/MPOG:

I - Painel de Preços (<http://paineldeprescos.planejamento.gov.br>);

Objeto	Und	Qtde	Contratante (Nome / UASG)	Empenho/ Licitação	Preço Unit. (em R\$)
Caldeirão, material: aço inoxidável aisi 304 18.8, capacidade: 200 l, características adicionais: a gás, autogerador de Vapor, formato: cilíndrico.	unidade	8	160250	03/2021	R\$ 8850
Caldeirão, material: aço inoxidável aisi 304 18.8, capacidade: 200 l, características adicionais: a gás, autogerador de Vapor, formato: cilíndrico.	unidade	8	160198	01/2021	R\$ 9000
Caldeirão, material: aço inoxidável aisi 304 18.8, capacidade: 200 l, características adicionais: a gás, autogerador de Vapor, formato: cilíndrico.	unidade	2	160403	03/2021	R\$ 9971



( ) II - contratações similares de outros entes públicos, em execução ou concluídos (cento e oitenta) dias anteriores à data da pesquisa de preços;

Foi priorizado o inciso I, Art. 5º da IN 73/2020, como fonte de consulta.

( ) III - pesquisa publicada em mídia especializada, sítios eletrônicos especializados ou de domínio amplo, desde que contenha a data e hora de acesso;

Foi priorizado o inciso I, Art. 5º da IN 73/2020, como fonte de consulta.

( ) IV - pesquisa com os fornecedores, desde que as datas das pesquisas não se diferenciem em mais de 180 (cento e oitenta) dias.

Foi priorizado o inciso I, Art. 5º da IN 73/2020, como fonte de consulta.

### 5 ANÁLISE DA PESQUISA

Após análise detalhada dos preços obtidos, eliminadas as discrepâncias, tendo sido priorizado o inciso I como fonte de consulta, chegou-se ao:

<b>Preço de Referência</b>	<b>RS 9.273,67 (nove mil duzentos e setenta e três reais e sessenta e sete centavos)</b>
----------------------------	--

6 ANEXOS: A documentação comprobatória contendo 01 (uma) folha que compõe a pesquisa de preços, segue anexa a este relatório.

Recife-PE, 04 de Novembro de 2021.

  
Daniel Luiz de Lima Araújo – Sd ep  
Seção de precificação

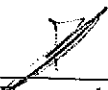
  
Bárbara Diz Fernandes Marinho – 3º Sgt  
Chefe da seção de precificação

MÉDIA

**R\$ 9.273,67**

MEDIANA

**R\$ 9.000,00**

MENOR

**R\$ 8.850**

FILTROS APLICADOS

Código Material/Serviço Ano da Compra  
**451607 2021**

Quantidade total de registros: 3

Registros apresentados: 1 a 3

Identificação da Compra	Número do Item	Modalidade	Código do CATMAT	Descrição do Item	Descrição Complementar	Unidade de Fornecimento	Quantidade Ofertada	Valor Unitário	Fornecedor	Órgão	UASG	Data da Compra
00003/2021	00222	Pregão	451607	CALDEIRÃO		UNIDADE	8	R\$8850	ACM COMERCIO E INSTALACAO EIRELI	COMANDO DO EXERCITO	160250 - 1 BATALHAO DE COMUNICACOES DIVISIONARIO/RS	07/05/2021
00001/2021	00163	Pregão	451607	CALDEIRÃO		UNIDADE	8	R\$9000	REVINOX COMERCIO E INSTALACAO EIRELI	COMANDO DO EXERCITO	160198 - 7.DEPOSITO DE SUPRIMENTO	11/05/2021
00003/2021	00072	Pregão	451607	CALDEIRÃO		UNIDADE	2	R\$9971	ERINOX EQUIPAMENTOS PARA COZINHAS INDUSTRIAL LTDA	COMANDO DO EXERCITO	160403 - 6 GRUPO DE ARTILHARIA DE CAMPANHA/RS	04/05/2021

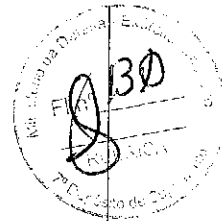



**MINISTÉRIO DA DEFESA  
 EXÉRCITO BRASILEIRO  
 7ª DEPÓSITO DE SUPRIMENTO  
 (Estabelecimento de Subsistência Militar 7ª RM / 1941)  
 DEPÓSITO CAMPINA DO TABORDA**

**RELATÓRIO DE PESQUISA DE PREÇOS**

O presente relatório é resultado da pesquisa de preços abaixo discriminada em cumprimento ao determinado na Lei n° 8.666/93 e demais dispositivos legais, em conformidade com a Instrução Normativa n° 73/2020 – SLTI/MPOG e suas alterações.

- 1 **OBJETO:** carrinho transporte, material: aço inoxidável aisi 304 18.8, altura: 80 cm, largura: 40 cm, quantidade rodas: 4 rodízios giratórios, tipo: 3 bandejas, características adicionais: base em chapa compacta, comprimento: 60 cm, aplicação: movimentação material.
- 2 **PERÍODO DE REALIZAÇÃO:** 30 de Setembro à 04 de Novembro de 2021.
- 3 **METODOLOGIA APLICADA:** O valor de referência foi aferido por meio de  
 Média                       Mediana                       Menor Preço                       Outra :

Foi utilizada a **média** como parâmetro para definição dos preços obtidos pois é indicada quando os preços estão dispostos de forma homogênea com o baixo valor de desvio padrão entre os preços dos orçamentos realizados, sem a presença de valores extremos.

**4 FONTES DE PESQUISA**

Foi realizada a pesquisa de preços utilizando os seguintes parâmetros, observado o Art. 5º da IN 73/2020 – SLTI/MPOG:

I - Painel de Preços (<http://paineldeprecos.planejamento.gov.br>);

Objeto	Und	Qtde	Contratante (Nome / UASG)	Empenho/ Licitação	Preço Unit. (em R\$)
carrinho transporte, material: aço inoxidável aisi 304 18.8, altura: 80 cm, largura: 40 cm, quantidade rodas: 4 rodízios giratórios, tipo: 3 bandejas, características adicionais: base em chapa compacta, comprimento: 60 cm, aplicação: movimentação material.	unidade	64	785810	67/2019	R\$ 829,99
carrinho transporte, material: aço inoxidável aisi 304 18.8, altura: 80 cm, largura: 40 cm, quantidade rodas: 4 rodízios giratórios, tipo: 3 bandejas, características adicionais: base em chapa compacta, comprimento: 60 cm, aplicação: movimentação	Metro quadrad o	26	158154	14/2020	R\$ 895



30

material.					
carrinho transporte, material: aço inoxidável aisi 304 18.8, altura: 80 cm, largura: 40 cm, quantidade rodas: 4 rodízios giratórios, tipo: 3 bandejas, características adicionais: base em chapa compacta, comprimento: 60 cm, aplicação: movimentação material.	unidade	17	154054	04/2021	R\$ 970

( ) II - contratações similares de outros entes públicos, em execução ou concluídos nos 180 (cento e oitenta) dias anteriores à data da pesquisa de preços;

Foi priorizado o inciso I, Art. 5º da IN 73/2020, como fonte de consulta.

( ) III - pesquisa publicada em mídia especializada, sítios eletrônicos especializados ou de domínio amplo, desde que contenha a data e hora de acesso;

Foi priorizado o inciso I, Art. 5º da IN 73/2020, como fonte de consulta.

( ) IV - pesquisa com os fornecedores, desde que as datas das pesquisas não se diferenciem em mais de 180 (cento e oitenta) dias.

Foi priorizado o inciso I, Art. 5º da IN 73/2020, como fonte de consulta.

### 5 ANÁLISE DA PESQUISA

Após análise detalhada dos preços obtidos, eliminadas as discrepâncias, tendo sido priorizado o inciso I como fonte de consulta, chegou-se ao:

<b>Preço de Referência</b>	<b>R\$ 898,33 (oitocentos e noventa e oito reais e trinta e três centavos)</b>
----------------------------	--

6 ANEXOS: A documentação comprobatória contendo 01 (uma) folha que compõe a pesquisa de preços, segue anexa a este relatório.

Recife-PE, 04 de Novembro de 2021.

  
Daniel Luiz de Lima Araújo – Sd ep  
Seção de precificação

  
Bárbara Diz Fernandes Marinho – 3º Sgt  
Chefe da seção de precificação

MÉDIA

**R\$ 898,33**

MEDIANA

**R\$ 895,00**

MENOR

**R\$ 829,99**

**FILTROS APLICADOS**

Código Material/Serviço Ano da Compra  
**447024 2021**

Quantidade total de registros: 3

Registros apresentados: 1 a 3

Identificação da Compra	Número do Item	Modalidade	Código do CAT/MAT	Descrição do Item	Descrição Complementar	Unidade de Fornecimento	Quantidade Ofertada	Valor Unitário	Fornecedor	Órgão	UASG	Data da Compra
00067/2019	00082	Pregão	447024	CARRINHO TRANSPORTE		UNIDADE	64	R\$829,99	ARTFRIO INDUSTRIA E COMERCIO DE MOVEIS, ESQUADRIAS, ARTEFATOS ESTAMPADOS LTDA	COMANDO DA MARINHA	785810 - CENTRO DE INTEND.DA MARINHA EM RIO GRANDE	05/03/2021
00014/2020	00043	Pregão	447024	CARRINHO TRANSPORTE		METRO QUADRADO	26	R\$895	ERINOX EQUIPAMENTOS PARA COZINHAS INDUSTRIAL LTDA	INST.FED.DE EDUC.,CIENC.E TEC. DE SÃO PAULO	158154 - INST.FED.DE EDUC.,CIENC.E TEC.DE SÃO PAULO	25/06/2021
00004/2021	00118	Pregão	447024	CARRINHO TRANSPORTE		UNIDADE	17	R\$970	MOVIMENTO BRASIL EIRELI	FUNDACAO UNIVERSIDADE FEDERAL DE MATO G. SUL	154054 - FUNDACAO UNIVERS.FEDERAL/MS	02/07/2021

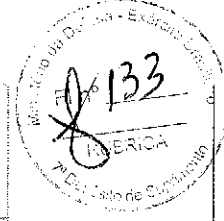

Handwritten signature and initials.

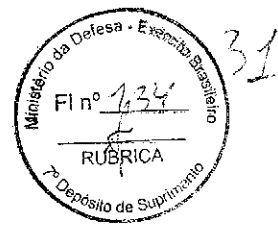
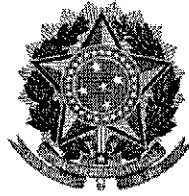

**MINISTÉRIO DA DEFESA  
EXÉRCITO BRASILEIRO  
7ª DEPÓSITO DE SUPRIMENTO  
(Estabelecimento de Subsistência Militar 7ª RM / 1941)  
DEPÓSITO CAMPINA DO TABORDA**

**RELATÓRIO DE PESQUISA DE PREÇOS**

O presente relatório é resultado da pesquisa de preços abaixo discriminada em cumprimento ao determinado na Lei nº 8.666/93 e demais dispositivos legais, em conformidade com a Instrução Normativa nº 73/2020 – SLTI/MPOG e suas alterações.

- 1 **OBJETO:** Carrinho industrial, material: aço inoxidável, material plataforma: aço inoxidável, tipo transporte: alimentos, Quantidade roda: 4, tipo roda: duas fixas e duas giratórias, capacidade carga: 285 kg, acabamento superficial: polido, tipo aba: Tubular, características adicionais: registro de fecho rápido para escoamento.
- 2 **PERÍODO DE REALIZAÇÃO:** 30 de Setembro à 04 de Novembro de 2021.
- 3 **METODOLOGIA APLICADA:** O valor de referência foi aferido por meio de  
 Média                       Mediana                       Menor Preço                       Outra :

Foi utilizada a **média** como parâmetro para definição dos preços obtidos pois é indicada quando os preços estão dispostos de forma homogênea com o baixo valor de desvio padrão entre os preços dos orçamentos realizados, sem a presença de valores extremos.

**4 FONTES DE PESQUISA**

Foi realizada a pesquisa de preços utilizando os seguintes parâmetros, observado o Art. 5º da IN 73/2020 – SLTI/MPOG:

I - Painel de Preços (<http://paineldeprecos.planejamento.gov.br>);

Objeto	Und	Qtde	Contratante (Nome / UASG)	Empenho/ Licitação	Preço Unit. (em R\$)
Carrinho industrial, material: aço inoxidável, material plataforma: aço inoxidável, tipo transporte: alimentos, Quantidade roda: 4, tipo roda: duas fixas e duas giratórias, capacidade carga: 285 kg, acabamento superficial: polido, tipo aba: Tubular, características adicionais: registro de fecho rápido para escoamento.	unidade	44	160198	67/2019	R\$ 1139
Carrinho industrial, material: aço inoxidável, material plataforma: aço inoxidável, tipo transporte: alimentos, Quantidade roda: 4, tipo roda: duas fixas	unidade	11	160250	14/2020	R\$ 1400



e duas giratórias, capacidade carga: 285 kg, acabamento superficial: polido, tipo aba: Tubular, características adicionais: registro de fecho rápido para escoamento.					
Carrinho industrial, material: aço inoxidável, material plataforma: aço inoxidável, tipo transporte: alimentos, Quantidade roda: 4, tipo roda: duas fixas e duas giratórias, capacidade carga: 285 kg, acabamento superficial: polido, tipo aba: Tubular, características adicionais: registro de fecho rápido para escoamento.	unidade	8	160428	04/2021	R\$ 1485

( ) II - contratações similares de outros entes públicos, em execução ou concluídos nos 180 (cento e oitenta) dias anteriores à data da pesquisa de preços;

Foi priorizado o inciso I, Art. 5º da IN 73/2020, como fonte de consulta.

( ) III - pesquisa publicada em mídia especializada, sítios eletrônicos especializados ou de domínio amplo, desde que contenha a data e hora de acesso;

Foi priorizado o inciso I, Art. 5º da IN 73/2020, como fonte de consulta.

( ) IV - pesquisa com os fornecedores, desde que as datas das pesquisas não se diferenciem em mais de 180 (cento e oitenta) dias.

Foi priorizado o inciso I, Art. 5º da IN 73/2020, como fonte de consulta.

## 5 ANÁLISE DA PESQUISA

Após análise detalhada dos preços obtidos, eliminadas as discrepâncias, tendo sido priorizado o inciso I como fonte de consulta, chegou-se ao:

<b>Preço de Referência</b>	<b>R\$ 1.341,33 (mil trezentos e quarenta e um reais e trinta e três centavos)</b>
----------------------------	--

**6 ANEXOS:** A documentação comprobatória contendo 01 (uma) folha que compõe a pesquisa de preços, segue anexa a este relatório.

Recife-PE, 04 de Novembro de 2021.

  
Daniel Luiz de Lima Araújo – Sd ep  
Seção de precificação



  
Bárbara Diz Fernandes Marinho – 3º Sgt  
Chefe da seção de precificação

MÉDIA

**R\$ 1.341,33**

MEDIANA

**R\$ 1.400,00**

MENOR

**R\$ 1.139**

FILTROS APLICADOS

Código Material/Serviço Ano da Compra  
**445090 2021**

Quantidade total de registros: 3

Registros apresentados: 1 a 3

Identificação da Compra	Número do Item	Modalidade	Código do CATMAT	Descrição do Item	Descrição Complementar	Unidade de Fornecimento	Quantidade Ofertada	Valor Unitário	Fornecedor	Órgão	UASG	Data da Compra
00001/2021	00036	Pregão	445090	CARRINHO INDUSTRIAL		UNIDADE	44	R\$1139	GERACAO COMERCIO E SERVICOS LTDA	COMANDO DO EXERCITO	160198 - 7. DEPOSITO DE SUPRIMENTO	11/05/2021
00003/2021	00223	Pregão	445090	CARRINHO INDUSTRIAL		UNIDADE	11	R\$1400	VICENTE XISTO CUPERTINO	COMANDO DO EXERCITO	160250 - 1. BATALHAO DE COMUNICACOES DIVISIONARIO/RS	07/05/2021
00008/2021	00035	Pregão	445090	CARRINHO INDUSTRIAL		UNIDADE	8	R\$1485	VICENTE XISTO CUPERTINO	COMANDO DO EXERCITO	160428 - 2. REGIMENTO DE CAVALARIA MECANIZADO/RS	11/08/2021

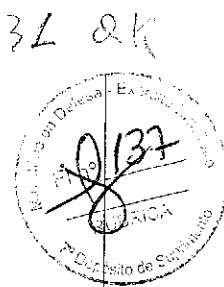

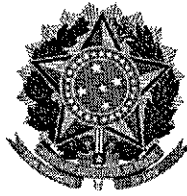

**MINISTÉRIO DA DEFESA**  
**EXÉRCITO BRASILEIRO**  
**7ª DEPÓSITO DE SUPRIMENTO**  
**(Estabelecimento de Subsistência Militar 7ª RM / 1941)**  
**DEPÓSITO CAMPINA DO TABORDA**

**RELATÓRIO DE PESQUISA DE PREÇOS**

O presente relatório é resultado da pesquisa de preços abaixo discriminada em cumprimento ao determinado na Lei nº 8.666/93 e demais dispositivos legais, em conformidade com a Instrução Normativa nº 73/2020 – SLTI/MPOG e suas alterações.

- 1 OBJETO:** Chapa assadeira, fritadeira, material: alumínio fundido, funcionamento: sobrepor queimadores elétricos ou a gás, Comprimento: 53 cm, largura: 32,50 cm, altura: 2 cm, características adicionais: para grelhados e pizzas.
- 2 PERÍODO DE REALIZAÇÃO:** 30 de Setembro à 04 de Novembro de 2021.
- 3 METODOLOGIA APLICADA:** O valor de referência foi aferido por meio de  
 Média                       Mediana                       Menor Preço                       Outra :

Foi utilizado como parâmetro a **mediana** pois as pesquisas se apresentaram de forma heterogênea com alto desvio padrão entre os orçamentos obtidos.

**4 FONTES DE PESQUISA**

Foi realizada a pesquisa de preços utilizando os seguintes parâmetros, observado o Art. 5º da IN 73/2020 – SLTI/MPOG:

I - Painel de Preços (<http://paineldeprecos.planejamento.gov.br>);

Objeto	Und	Qtde	Contratante (Nome / UASG)	Empenho/ Licitação	Preço Unit. (em R\$)
Chapa assadeira, fritadeira, material: alumínio fundido, funcionamento: sobrepor queimadores elétricos ou a gás, Comprimento: 53 cm, largura: 32,50 cm, altura: 2 cm, características adicionais: para grelhados e pizzas.	unidade	8	160026	50/2020	R\$ 659
Chapa assadeira, fritadeira, material: alumínio fundido, funcionamento: sobrepor queimadores elétricos ou a gás, Comprimento: 53 cm, largura: 32,50 cm, altura: 2 cm, características adicionais: para grelhados e pizzas.	unidade	50	160198	01/2021	R\$ 670,68

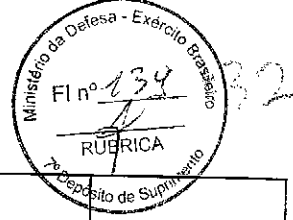

Chapa assadeira, fritadeira, material: alumínio fundido, funcionamento: sobrepor queimadores elétricos ou a gás, Comprimento: 53 cm, largura: 32,50 cm, altura: 2 cm, características adicionais: para grelhados e pizzas.	unidade	4	160171	14/2021	R\$ 1262
--	---------	---	--------	---------	----------

( ) II - contratações similares de outros entes públicos, em execução ou concluídos nos 180 (cento e oitenta) dias anteriores à data da pesquisa de preços;

Foi priorizado o inciso I, Art. 5º da IN 73/2020, como fonte de consulta.

( ) III - pesquisa publicada em mídia especializada, sítios eletrônicos especializados ou de domínio amplo, desde que contenha a data e hora de acesso;

Foi priorizado o inciso I, Art. 5º da IN 73/2020, como fonte de consulta.

( ) IV - pesquisa com os fornecedores, desde que as datas das pesquisas não se diferenciem em mais de 180 (cento e oitenta) dias.

Foi priorizado o inciso I, Art. 5º da IN 73/2020, como fonte de consulta.

### 5 ANÁLISE DA PESQUISA

Após análise detalhada dos preços obtidos, eliminadas as discrepâncias, tendo sido priorizado o inciso I como fonte de consulta, chegou-se ao:

<b>Preço de Referência</b>	<b>R\$ 670,68 (seiscentos e setenta reais e sessenta e oito centavos)</b>
----------------------------	---

6 ANEXOS: A documentação comprobatória contendo 01 (uma) folha que compõe a pesquisa de preços, segue anexa a este relatório.

Recife-PE, 04 de Novembro de 2021.

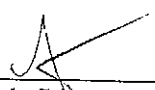
  
\_\_\_\_\_  
Daniel Luiz de Lima Araújo – Sd ep  
Seção de precificação

  
\_\_\_\_\_  
Bárbara Diz Fernandes Marinho – 3º Sgt  
Chefe da seção de precificação

MÉDIA

**R\$ 863,89**

MEDIANA

**R\$ 670,68**

MENOR

**R\$ 659**

FILTROS APLICADOS

Código Material/Serviço Ano da Compra  
**450218 2021**

Quantidade total de registros: 3

Registros apresentados: 1 a 3

Identificação da Compra	Número do Item	Modalidade	Código do CATMAT	Descrição do Item	Descrição Complementar	Unidade de Fornecimento	Quantidade Ofertada	Valor Unitário	Fornecedor	Órgão	UASG	Data da Compra
00050/2020	00110	Pregão	450218	CHAPA ASSADEIRA/FRITADEIRA		UNIDADE	8	R\$659	NOVA MESA DISTRIBUIDORA DE ALIMENTOS E UTILIDADES LTDA	COMANDO DO EXERCITO	160026 - COMANDO DA 22ª BRIGADA DE INFANTARIA DE SELVA	28/04/2021
00001/2021	00039	Pregão	450218	CHAPA ASSADEIRA/FRITADEIRA		UNIDADE	50	R\$670,68	NOVA MESA DISTRIBUIDORA DE ALIMENTOS E UTILIDADES LTDA	COMANDO DO EXERCITO	160198 - 7.DEPOSITO DE SUPRIMENTO	11/05/2021
00014/2021	00019	Pregão	450218	CHAPA ASSADEIRA/FRITADEIRA		UNIDADE	4	R\$1262	LIDIANE SENA DE MORAIS	COMANDO DO EXERCITO	160171 - 8 BATALHAO DE ENGENHARIA DE CONSTRUCAO	15/07/2021



32

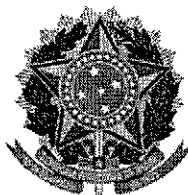

**MINISTÉRIO DA DEFESA  
 EXÉRCITO BRASILEIRO  
 7ª DEPÓSITO DE SUPRIMENTO  
 (Estabelecimento de Subsistência Militar 7ª RM / 1941)  
 DEPÓSITO CAMPINA DO TABORDA**

**RELATÓRIO DE PESQUISA DE PREÇOS**

O presente relatório é resultado da pesquisa de preços abaixo discriminada em cumprimento ao determinado na Lei n° 8.666/93 e demais dispositivos legais, em conformidade com a Instrução Normativa n° 73/2020 – SLTI/MPOG e suas alterações.

1. **OBJETO:** Cilindro elétrico, material: ferro fundido, potência motor: 1,2 hp, comprimento cilindro: 20 cm, tensão alimentação: 110,220 v, características adicionais: c, batedor e regulador da espessura massa, acabamento superficial: pintura em epóxi.
2. **PERÍODO DE REALIZAÇÃO:** 30 de Setembro à 04 de Novembro de 2021.
3. **METODOLOGIA APLICADA:** O valor de referência foi aferido por meio de  
 Média       Mediana       Menor Preço       Outra :

Foi utilizada a **média** como parâmetro para definição dos preços obtidos pois é indicada quando os preços estão dispostos de forma homogênea com o baixo valor de desvio padrão entre os preços dos orçamentos realizados, sem a presença de valores extremos.

**4. FONTES DE PESQUISA**

Foi realizada a pesquisa de preços utilizando os seguintes parâmetros, observado o Art. 5º da IN 73/2020 – SLTI/MPOG:

I - Pannel de Preços (<http://paineldeprecos.planejamento.gov.br>);

Objeto	Und	Qtde	Contratante (Nome / UASG)	Empenho/ Licitação	Preço Unit. (em R\$)
Cilindro elétrico, material: ferro fundido, potência motor: 1,2 hp, comprimento cilindro: 20 cm, tensão alimentação: 110,220 v, características adicionais: c, batedor e regulador da espessura massa, acabamento superficial: pintura em epóxi.	unidade	9	160198	01/2021	R\$ 7106,86
Cilindro elétrico, material: ferro fundido, potência motor: 1,2 hp, comprimento cilindro: 20 cm, tensão alimentação: 110,220 v, características adicionais: c, batedor e regulador da espessura massa, acabamento superficial: pintura em epóxi.	unidade	11	762600	25/2021	R\$ 9338



( ) II - contratações similares de outros entes públicos, em execução ou concluídas nos 180 (cento e oitenta) dias anteriores à data da pesquisa de preços;

Não utilizado por não terem sido encontrados processos de compra passíveis de comparação em qualidade e dimensionamento que atendessem as necessidades conforme o objeto da pesquisa.

(X) III - pesquisa publicada em mídia especializada, sítios eletrônicos especializados ou de domínio amplo, desde que contenha a data e hora de acesso;

Objeto	Fornecedor (Nome e CNPJ)	Local de pesquisa (Endereço Completo)	Data/hora de acesso	Preço Unit. (em R\$)
Cilindro elétrico, material: ferro fundido, potência motor: 1,2 hp, comprimento cilindro: 20 cm, tensão alimentação: 110,220 v, características adicionais: c, batedor e regulador da espessura massa, acabamento superficial: pintura em epóxi.	americanas s.a. CNPJ: 00.776.574/0006-60	<a href="https://www.americanas.com.br/produto/1791593577">https://www.americanas.com.br/produto/1791593577</a>	15/10/2021 às 10:14	R\$ 5.183,37

( ) IV - pesquisa com os fornecedores, desde que as datas das pesquisas não se diferenciem em mais de 180 (cento e oitenta) dias.

Foi priorizado o inciso I e III, Art. 5º da IN 73/2020, como fonte de consulta.

### 5. ANÁLISE DA PESQUISA

Após análise detalhada dos preços obtidos, eliminadas as discrepâncias, tendo sido priorizado o inciso I como fonte de consulta e também utilizado o inciso III, pois não foi possível encontrar três processos de compra vigentes com essa especificação no painel de preço, chegou-se ao:

<b>Preço de Referência</b>	<b>R\$ 7.209,41 (sete mil e duzentos e nove reais e quarenta e um centavos)</b>
----------------------------	---

6. **ANEXOS:** A documentação comprobatória contendo 03 (três) folhas que compõem a pesquisa de preços, segue anexa a este relatório.

Recife-PE, 04 de Novembro de 2021.

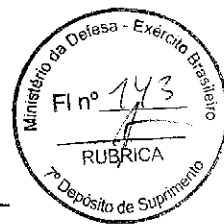

33

---

**Daniel Luiz de Lima Araújo – Sd ep**  
Seção de precificação

---

**Bárbara Diz Fernandes Marinho – 3º Sgt**  
Chefe da seção de precificação

MÉDIA **R\$ 8.222,43** MEDIANA **R\$ 8.222,43** MENOR **R\$ 7.106,86**

FILTROS APLICADOS

Código Material/Serviço Ano da Compra  
**275470 2021**

Quantidade total de registros: 2

Registros apresentados: 1 a 2

Identificação da Compra	Número do Item	Modalidade	Código do CATMAT	Descrição do Item	Descrição Complementar	Unidade de Fornecimento	Quantidade Ofertada	Valor Unitário	Fornecedor	Órgão	UASG	Data da Compra
00001/2021	00164	Pregão	275470	CILINDRO ELÉTRICO		UNIDADE	9	R\$7106,86	CCK COMERCIAL LTDA	COMANDO DO EXERCITO	160198 - 7.DEPOSITO DE SUPRIMENTO	11/05/2021
00025/2021	00047	Pregão	275470	CILINDRO ELÉTRICO		UNIDADE	11	R\$9338	A C MULLER COMERCIAL LTDA	COMANDO DA MARINHA	762600 - CENTRO DE INSTRUCAO ALMIRANTE ALEXANDRINO	16/06/2021

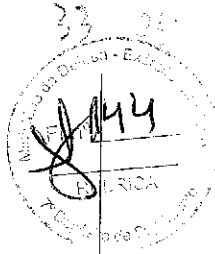

Atividades | Navegador Web Firefox | Cíndro Laminador Elétrico

Sex, 10:14

https://www.americanas.com.br/produto/1791593577?sellerId=3249735000141&ppn=YSMESP

iPhone 13

busque aqui seu produto

americanas

informe seu CEP

compre por departamento

mercado | iPhone 13 | celulares | móveis | tv e home theater | beleza e perfumaria | notebook | eletrodomésticos

obaa, cupom! use **QUERO10** e ganhe 10% de desconto no app - baixe agora

Página inicial > agro, indústria e comércio > indústria alimentícia > portáteis industriais > sovedor e laminador de massas

favoritar < compartilhar

Cilindro Laminador Elétrico 39 cm de Mesa  
Bandeja Epóxi CL390 BE Bivolt - Gpaniz

★★★★★

Cilindro Laminador Elétrico Mesa massa G.PANIZ CL 390 BE  
Bandeja Epóxi, Característica e Descrição Ficha Técnica - Para  
laminar massas para pães, pizza, pastel, lasanha, carneleoni, torteli,  
revólvi, rondeli, e similares- Rolos em aço S...

mais informações

política de troca e devolução

R\$ 5.573,62  
**R\$ 5.183,37**

em 1x no cartão de crédito com Ame e recebe  
R\$ 1,00 de volta

mais formas de pagamento

calcular frete e prazo

ok

americanas e os cookies: a gente usa cookies para personalizar anúncios e melhorar a sua experiência no site. Ao continuar navegando, você concorda com a nossa Política de Privacidade.

continuar e fechar

comprar com **AME**

33

145

AMERICANAS

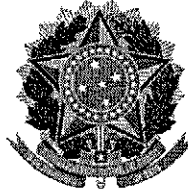

**MINISTÉRIO DA DEFESA  
EXÉRCITO BRASILEIRO  
7ª DEPÓSITO DE SUPRIMENTO  
(Estabelecimento de Subsistência Militar 7ªRM/1941)  
DEPÓSITO CAMPINA DO TABORDA**

**RELATÓRIO DE PESQUISA DE PREÇOS**

O presente relatório é resultado da pesquisa de preços abaixo discriminada em cumprimento ao determinado na Lei nº 8.666/93 e demais dispositivos legais, em conformidade com a Instrução Normativa nº 73/2020 – SLTI/MPOG e suas alterações.

- 1. OBJETO:** Cortador de alto rendimento, desenvolvido para processar, misturar, moer, picar, amassar com velocidade e eficiência. Tem sistema de lâmina em aço inox que gira dentro de um recipiente, picando os alimentos. Itens inclusos: Cortador, Lâmina inox, tampa em alumínio. Capacidade: 18 Litros Corpo: Em aço inox Copo: Aço inox Tampa: Em alumínio repuxado Potência Nominal: 2 CV - 1470W Potência Máxima: 3000W Profundidade do reservatório: 310mm Frequência: 60 Hz Rotação: 1750 rpm Consumo: 1,4 Kw/h Voltagem: 220V, Dimensões aproximadas do produto: 83 x 39 x 46 cm (A x L x P), Peso aproximado do produto: 31,8 Kg.
- 2. PERÍODO DE REALIZAÇÃO:** 30 de Setembro à 04 de Novembro de 2021.
- 3. METODOLOGIA APLICADA:** O valor de referência foi aferido por meio de

Média                       Mediana                       Menor Preço                       Outra :

Foi utilizada a **média** como parâmetro para definição dos preços obtidos pois é indicada quando os preços estão dispostos de forma homogênea com o baixo valor de desvio padrão entre os preços dos orçamentos realizados, sem a presença de valores extremos.

**4. FONTES DE PESQUISA:**

Foi realizada a pesquisa de preços utilizando os seguintes parâmetros, observado o Art. 5º da IN 73/2020 – SLTI/MPOG:

I - Painel de Preços (<http://paineldeprecos.planejamento.gov.br>);

Não utilizado por não terem sido encontrados processos de compra passíveis de comparação em qualidade e dimensionamento que atendessem as necessidades conforme o objeto da pesquisa.

II - contratações similares de outros entes públicos, em execução ou concluídos nos 180 (cento e oitenta) dias anteriores à data da pesquisa de preços;



Não utilizado por não terem sido encontrados processos de compra passíveis de comparação em qualidade e dimensionamento que atendessem as necessidades conforme o objeto da pesquisa.

(X) III - pesquisa publicada em mídia especializada, sítios eletrônicos especializados ou de domínio amplo, desde que contenha a data e hora de acesso;

*[Handwritten mark]*

Objeto	Fornecedor (Nome e CNPJ)	Local de pesquisa (Endereço Completo)	Data/hora de acesso	Preço Unit. (em R\$)
<p>Cortador de alto rendimento, desenvolvido para processar, misturar, moer, picar, amassar com velocidade e eficiência. Tem sistema de lâmina em aço inox que gira dentro de um recipiente, picando os alimentos. Itens inclusos: Cortador, Lâmina inox, tampa em alumínio. Capacidade: 18 Litros Corpo: Em aço inox Copo: Aço inox Tampa: Em alumínio repuxado Potência Nominal: 2 CV - 1470W Potência Máxima: 3000W Profundidade do reservatório: 310mm Frequência: 60 Hz Rotação: 1750 rpm Consumo: 1,4 Kw/h Voltagem: 220V, Dimensões aproximadas do produto: 83 x 39 x 46 cm (A x L x P), Peso aproximado do produto: 31,8 Kg.</p>	<p>americanas s.a.  CNPJ: 00.776.574/0006-60</p>	<p>https:// www.americanas.com.br/ produto/3942541927? epar=bp_pl_00_go_pla_a ic_geral_gmv&amp;opn=YS MESP&amp;WT.srch=1&amp;gclid=Cj0KCQiAanaeNBhCUARIsABEee8XCaA1VMEoRipLQsXVaV7fsDa-cQ_p4wbEJogfBS5JRM CILLS-QgR8aAvGtEALw_wcB</p>	<p>03/12/2021 às 09:47</p>	<p>R\$ 2.792,66</p>
<p>Cortador de alto rendimento, desenvolvido para processar, misturar, moer, picar, amassar com velocidade e eficiência. Tem sistema de lâmina em aço inox que gira dentro de um recipiente, picando os alimentos. Itens inclusos: Cortador, Lâmina inox, tampa em alumínio. Capacidade: 18 Litros Corpo: Em aço inox Copo: Aço inox Tampa: Em alumínio repuxado Potência Nominal: 2 CV - 1470W Potência Máxima: 3000W Profundidade do reservatório: 310mm Frequência: 60 Hz Rotação: 1750 rpm Consumo: 1,4 Kw/h Voltagem: 220V, Dimensões aproximadas do produto: 83 x 39 x 46 cm (A x L x P), Peso aproximado do produto: 31,8 Kg.</p>	<p>Via Varejo S.A.  CNPJ: 33.041.260/0652-90</p>	<p>https:// www.casasbahia.com.br/ processador-de- alimentos-baculante- spolu-18-litros-220v-slp- 300-1521766190/p/ 1521766190? utm_medium=Cpc&amp;utm_source=GP_PLA&amp;IdSku=1521766190&amp;idLojista=32731&amp;utm_campaign=3P_AllProducts_SSC&amp;gclid=Cj0KCQiAanaeNBhCUARIsABEee8VeCzUfD3V5yDbPPNunlxWrvN1h-kfYJcIS_RnudZNDdEQombyj9FEaAgoPEALw_wcB</p>	<p>03/12/2021 às 09:47</p>	<p>R\$ 2.974,59</p>
<p>Cortador de alto rendimento, desenvolvido para processar, misturar, moer, picar, amassar com velocidade e eficiência. Tem sistema de lâmina em aço inox que gira dentro de um recipiente, picando os alimentos. Itens inclusos: Cortador, Lâmina inox, tampa em alumínio. Capacidade: 18 Litros Corpo: Em aço inox Copo: Aço inox</p>	<p>Magazine Luiza S/A  CNPJ: 47.960.950/1088-36</p>	<p>https:// www.magazineluiza.com.br/processador-de-alimentos-baculante-spolu-18-litros-220v-slp-300/p/bg52ch68ec/pi/czin/?</p>	<p>03/12/2021 às 09:47</p>	<p>R\$ 2.968,02</p>

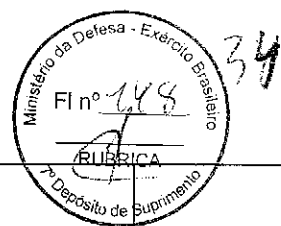

34

Tampa: Em alumínio repuxado  
Potência Nominal: 2 CV - 1470W  
Potência Máxima: 3000W  
Profundidade do reservatório: 310mm  
Frequência: 60 Hz Rotação: 1750 rpm  
Consumo: 1,4 Kw/h Voltagem: 220V,  
Dimensões aproximadas do produto:  
83 x 39 x 46 cm (A x L x P), Peso  
aproximado do produto: 31,8 Kg.

&seller\_id=alcamar2

( ) IV - pesquisa com os fornecedores, desde que as datas das pesquisas não se diferenciem em mais de 180 (cento e oitenta) dias.

Foi priorizado o inciso III como fonte de consulta.

**5. ANÁLISE DA PESQUISA:**

Após análise detalhada dos preços obtidos, eliminadas as discrepâncias, tendo sido utilizado o inciso III como fonte de consulta, chegou-se ao:

<b>Preço de Referência</b>	<b>RS 2.911,76 (dois mil e novecentos e onze reais e setenta e seis centavos)</b>
----------------------------	---

**6. ANEXOS:** A documentação comprobatória contendo 03 (três) folhas que compõem a pesquisa de preços, segue anexa a este relatório.

Recife-PE, 04 de Novembro de 2021.

  
Daniel Luiz de Lima Araújo – Sd ep  
Seção de Precificação

  
Bárbara Diz Fernandes Marinho – 3º Sgt  
Chefe da seção de precificação



Processador de Alimentos Baculu X Black Friday 2021: Processador de Alimentos Baculu X +  
 magazineluiza.com.br/...  
 Apps Portal Online - SEN... Educação - Áreas d... CFC-Instruções - G... Número por Extens... 07 Cb Dia CCSv e 1º...  
 Lista de leitura

Atendimento: Compre pelo tel. 0800 773 3336. Meus pedidos

Bem-vindo,  
 Entre ou cadastre-se

Magalu

Todos os departamentos > Ofertas do dia Celulares Móveis Eletrodomésticos Tve Vídeo Informática Saúde Cashback do Milhão Cartão Magalu

procure por código, nome, marca...

Mossas lojas: Tenha sua loja Regulamentos Acessibilidade Guia de segurança

> Comércio e Indústria > Cozinha Industrial

## Processador de Alimentos Baculante Spolu 18 Litros 220V SLP-300

Código bg52ch8ec | Ver descrição completa | Spolu

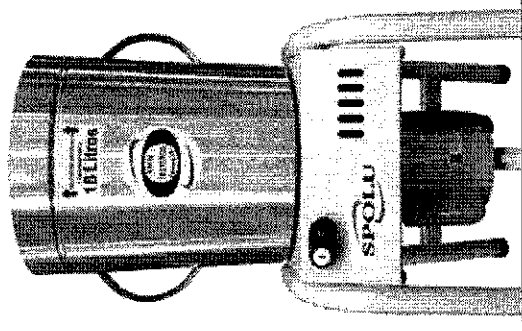
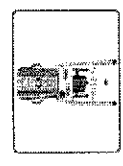

[Avaliar produto](#)

Vendido e entregue por [Alcarnar](#)

por **R\$ 2.968,02**

em 10x de R\$ 296,80 sem juros

[Mais formas de pagamento](#)

[Adicionar à sacola](#)

Consultar prazo e valor do frete

00000-000 Ok Não sei o CEP

Windows taskbar with icons for search, home, and other system functions.

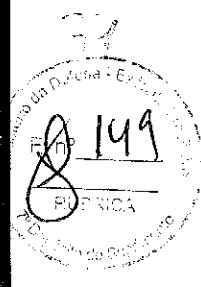



O que você está procurando?

Processador de Alimentos Bacu | Venda e entregue por Loja Alcamar | (Cód. Item 1521766190) Outros produtos SPOLU

**R\$ 2.974,59** | ou até 1x de R\$2.974,59 sem juros ver parcelamento

**R\$ 2.974,59** a vista no Cartão Casas Bahia ou 5x de R\$ 594,92 sem juros. Peça já o seu

Calcule o frete e prazo de entrega

Comprar

Processador de Alimentos Bacu

Processador de Alimentos Bacu

Processador de Alimentos Bacu



Processador de Alimentos Bacu | Black Friday 2021: Processador de Alimentos Bacu | casasbahia.com.br | 07 Cd Dia CCSV e 1ª

TELEFONIA | ELETRODOMÉSTICOS | TVS E VÍDEO | MÓVEIS | ELETROPORTÁTEIS | INFORMÁTICA | SERVIÇOS | OFERTAS DA TV

Black Friday | Camê Digital | Camê 3D | Camê 4K | Camê 8K | Camê 10K | Camê 12K | Camê 14K | Camê 16K | Camê 18K | Camê 20K | Camê 22K | Camê 24K | Camê 26K | Camê 28K | Camê 30K | Camê 32K | Camê 34K | Camê 36K | Camê 38K | Camê 40K | Camê 42K | Camê 44K | Camê 46K | Camê 48K | Camê 50K | Camê 52K | Camê 54K | Camê 56K | Camê 58K | Camê 60K | Camê 62K | Camê 64K | Camê 66K | Camê 68K | Camê 70K | Camê 72K | Camê 74K | Camê 76K | Camê 78K | Camê 80K | Camê 82K | Camê 84K | Camê 86K | Camê 88K | Camê 90K | Camê 92K | Camê 94K | Camê 96K | Camê 98K | Camê 100K

Processador de Alimentos Bacu | Venda e entregue por Loja Alcamar | (Cód. Item 1521766190) Outros produtos SPOLU

**R\$ 2.974,59** | ou até 1x de R\$2.974,59 sem juros ver parcelamento

**R\$ 2.974,59** a vista no Cartão Casas Bahia ou 5x de R\$ 594,92 sem juros. Peça já o seu

Calcule o frete e prazo de entrega

Comprar



Processador de Alimentos Bacu | Black Friday 2021: Processador de Alimentos Bacu | casasbahia.com.br | 07 Cd Dia CCSV e 1ª

TELEFONIA | ELETRODOMÉSTICOS | TVS E VÍDEO | MÓVEIS | ELETROPORTÁTEIS | INFORMÁTICA | SERVIÇOS | OFERTAS DA TV

Black Friday | Camê Digital | Camê 3D | Camê 4K | Camê 8K | Camê 10K | Camê 12K | Camê 14K | Camê 16K | Camê 18K | Camê 20K | Camê 22K | Camê 24K | Camê 26K | Camê 28K | Camê 30K | Camê 32K | Camê 34K | Camê 36K | Camê 38K | Camê 40K | Camê 42K | Camê 44K | Camê 46K | Camê 48K | Camê 50K | Camê 52K | Camê 54K | Camê 56K | Camê 58K | Camê 60K | Camê 62K | Camê 64K | Camê 66K | Camê 68K | Camê 70K | Camê 72K | Camê 74K | Camê 76K | Camê 78K | Camê 80K | Camê 82K | Camê 84K | Camê 86K | Camê 88K | Camê 90K | Camê 92K | Camê 94K | Camê 96K | Camê 98K | Camê 100K

Processador de Alimentos Bacu | Venda e entregue por Loja Alcamar | (Cód. Item 1521766190) Outros produtos SPOLU

**R\$ 2.974,59** | ou até 1x de R\$2.974,59 sem juros ver parcelamento

**R\$ 2.974,59** a vista no Cartão Casas Bahia ou 5x de R\$ 594,92 sem juros. Peça já o seu

Calcule o frete e prazo de entrega

Comprar



09:47 08/12/2021



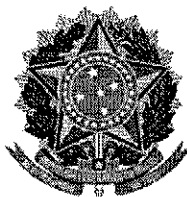

**MINISTÉRIO DA DEFESA**  
**EXÉRCITO BRASILEIRO**  
**7ª DEPÓSITO DE SUPRIMENTO**  
**(Estabelecimento de Subsistência Militar 7ª RM / 1941)**  
**DEPÓSITO CAMPINA DO TABORDA**

**RELATÓRIO DE PESQUISA DE PREÇOS**

O presente relatório é resultado da pesquisa de preços abaixo discriminada em cumprimento ao determinado na Lei nº 8.666/93 e demais dispositivos legais, em conformidade com a Instrução Normativa nº 73/2020 – SLTI/MPOG e suas alterações.

1 **OBJETO:** Cortador, tipo: manual, material: alumínio fundido, aplicação: legumes, características adicionais: facas aço inox, pés e coluna tubo aço 5,8".

2 **PERÍODO DE REALIZAÇÃO:** 30 de Setembro à 04 de Novembro de 2021.

3 **METODOLOGIA APLICADA:** O valor de referência foi aferido por meio de

Média

Mediana

Menor Preço

Outra :

Foi utilizada a **média** como parâmetro para definição dos preços obtidos pois é indicada quando os preços estão dispostos de forma homogênea com o baixo valor de desvio padrão entre os preços dos orçamentos realizados, sem a presença de valores extremos.

**4 FONTES DE PESQUISA**

Foi realizada a pesquisa de preços utilizando os seguintes parâmetros, observado o Art. 5º da IN 73/2020 – SLTI/MPOG:

I - Pannel de Preços (<http://paineldeprecos.planejamento.gov.br>);

Objeto	Und	Qtde	Contratante (Nome / UASG)	Empenho/ Licitação	Preço Unit. (em R\$)
Cortador, tipo: manual, material: alumínio fundido, aplicação: legumes, características adicionais: facas aço inox, pés e coluna tubo aço 5,8".	unidade	15	983045	15/2021	R\$ 62,90
Cortador, tipo: manual, material: alumínio fundido, aplicação: legumes, características adicionais: facas aço inox, pés e coluna tubo aço 5,8".	unidade	6	160403	03/2021	R\$ 73,91
Cortador, tipo: manual, material: alumínio fundido, aplicação: legumes, características adicionais: facas aço inox, pés e coluna tubo aço 5,8".	unidade	10	160537	14/2021	R\$ 77,88



( ) II - contratações similares de outros entes públicos, em execução ou concluídas nos 180 (cento e oitenta) dias anteriores à data da pesquisa de preços;

Foi priorizado o inciso I, Art. 5º da IN 73/2020, como fonte de consulta.

( ) III - pesquisa publicada em mídia especializada, sítios eletrônicos especializados ou de domínio amplo, desde que contenha a data e hora de acesso;

Foi priorizado o inciso I, Art. 5º da IN 73/2020, como fonte de consulta.

( ) IV - pesquisa com os fornecedores, desde que as datas das pesquisas não se diferenciem em mais de 180 (cento e oitenta) dias.

Foi priorizado o inciso I, Art. 5º da IN 73/2020, como fonte de consulta.

### 5 ANÁLISE DA PESQUISA

Após análise detalhada dos preços obtidos, eliminadas as discrepâncias, tendo sido priorizado o inciso I como fonte de consulta, chegou-se ao:

<b>Preço de Referência</b>	<b>RS 71,56 (setenta e um reais e cinquenta e seis centavos)</b>
----------------------------	--

**6 ANEXOS:** A documentação comprobatória contendo 01 (uma) folha que compõe a pesquisa de preços, segue anexa a este relatório.

Recife-PE, 04 de Novembro de 2021.

  
Daniel Luiz de Lima Araújo – Sd ep  
Seção de precificação

  
Bárbara Diz Fernandes Marinho – 3º Sgt  
Chefe da seção de precificação

MÉDIA

**R\$ 71,56**

MEDIANA

**R\$ 73,91**

MENOR

**R\$ 62,90**

FILTROS APLICADOS

Código Material/Serviço Ano da Compra  
**339435 2021**

Quantidade total de registros: 3

Registros apresentados: 1 a 3

Identificação da Compra	Número do Item	Modalidade	Código do CATMAT	Descrição do Item	Descrição Complementar	Unidade de Fornecimento	Quantidade Ofertada	Valor Unitário	Fornecedor	Órgão	UASG	Data da Compra
00015/2021	00043	Pregão	339435	CORTADOR		UNIDADE	15	R\$62,90	SUPRIVALE - SUPRIMENTOS DO VALE COMERCIO E SERVICOS LTDA	ESTADO DA BAHIA	983045 - PREFEITURA MUNICIPAL DE SOBRADINHO/BA	26/04/2021
00003/2021	00008	Pregão	339435	CORTADOR		UNIDADE	6	R\$73,91	BEATRIZ BRUST DE SOUZA	COMANDO DO EXERCITO	160403 - 6 GRUPO DE ARTEILHARIA DE CAMPANHA/RS	04/05/2021
00014/2021	00028	Pregão	339435	CORTADOR		UNIDADE	10	R\$77,88	JOSEMAR DE ARAUJO FERREIRA	COMANDO DO EXERCITO	160537 - COMANDO 16A BRIGADA DE INFANT.DE SELVA/MEXIAM	29/07/2021

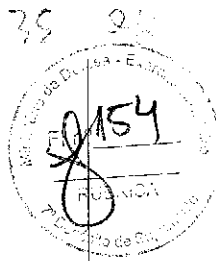



**MINISTÉRIO DA DEFESA**  
**EXÉRCITO BRASILEIRO**  
**7ª DEPÓSITO DE SUPRIMENTO**  
**(Estabelecimento de Subsistência Militar 7ª RM / 1941)**  
**DEPÓSITO CAMPINA DO TABORDA**

**RELATÓRIO DE PESQUISA DE PREÇOS**

O presente relatório é resultado da pesquisa de preços abaixo discriminada em cumprimento ao determinado na Lei nº 8.666/93 e demais dispositivos legais, em conformidade com a Instrução Normativa nº 73/2020 – SLTI/MPOG e suas alterações.

- 1 **OBJETO:** Cortador elétrico frios, material: aço inoxidável, capacidade corte: 50 kg,h, tensão: 220 v, aplicação: indústria Alimentícia, diâmetro disco: 260 mm, potência motor: 0,25 cv, profundidade corte: 155 mm, largura corte: 125 mm, altura: 820 Mm, largura: 310 mm, profundidade: 540 mm, características adicionais: automático.
- 2 **PERÍODO DE REALIZAÇÃO:** 30 de Setembro à 04 de Novembro de 2021.
- 3 **METODOLOGIA APLICADA:** O valor de referência foi aferido por meio de

Média                       Mediana                       Menor Preço                       Outra :

Foi utilizada a **média** como parâmetro para definição dos preços obtidos pois é indicada quando os preços estão dispostos de forma homogênea com o baixo valor de desvio padrão entre os preços dos orçamentos realizados, sem a presença de valores extremos.

**4 FONTES DE PESQUISA**

Foi realizada a pesquisa de preços utilizando os seguintes parâmetros, observado o Art. 5º da IN 73/2020 – SLTI/MPOG:

I - Painel de Preços (<http://paineldeprecos.planejamento.gov.br>):

Objeto	Und	Qtde	Contratante (Nome / UASG)	Empenho/ Licitação	Preço Unit. (em R\$)
Cortador elétrico frios, material: aço inoxidável, capacidade corte: 50 kg,h, tensão: 220 v, aplicação: indústria Alimentícia, diâmetro disco: 260 mm, potência motor: 0,25 cv, profundidade corte: 155 mm, largura corte: 125 mm, altura: 820 Mm, largura: 310 mm, profundidade: 540 mm, características adicionais: automático.	unidade	36	160386	06/2020	R\$ 3690
Cortador elétrico frios, material: aço inoxidável, capacidade corte: 50 kg,h, tensão: 220 v, aplicação: indústria Alimentícia, diâmetro disco: 260 mm,	unidade	34	160198	01/2021	R\$ 4105,33



36

potência motor: 0,25 cv, profundidade corte: 155 mm, largura corte: 125 mm, altura: 820 Mm, largura: 310 mm, profundidade: 540 mm, características adicionais: automático.					
Cortador elétrico frios, material: aço inoxidável, capacidade corte: 50 kg,h, tensão: 220 v, aplicação: indústria Alimentícia, diâmetro disco: 260 mm, potência motor: 0,25 cv, profundidade corte: 155 mm, largura corte: 125 mm, altura: 820 Mm, largura: 310 mm, profundidade: 540 mm, características adicionais: automático.	unidade	1	120064	39/2021	R\$ 4500

( ) II - contratações similares de outros entes públicos, em execução ou concluídos nos 180 (cento e oitenta) dias anteriores à data da pesquisa de preços;

Foi priorizado o inciso I, Art. 5º da IN 73/2020, como fonte de consulta.

( ) III - pesquisa publicada em mídia especializada, sítios eletrônicos especializados ou de domínio amplo, desde que contenha a data e hora de acesso;

Foi priorizado o inciso I, Art. 5º da IN 73/2020, como fonte de consulta.

( ) IV - pesquisa com os fornecedores, desde que as datas das pesquisas não se diferenciem em mais de 180 (cento e oitenta) dias.

Foi priorizado o inciso I, Art. 5º da IN 73/2020, como fonte de consulta.

### 5 ANÁLISE DA PESQUISA

Após análise detalhada dos preços obtidos, eliminadas as discrepâncias, tendo sido priorizado o inciso I como fonte de consulta, chegou-se ao:

<b>Preço de Referência</b>	<b>R\$ 4.098,44 (quatro mil e noventa e oito reais e quarenta e quatro centavos)</b>
----------------------------	--

**6 ANEXOS:** A documentação comprobatória contendo 01 (uma) folha que compõe a pesquisa de preços, segue anexa a este relatório.

Recife-PE, 04 de Novembro de 2021.

  
Daniel Luiz de Lima Araújo – Sd ep  
Seção de precificação

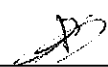
  
Bárbara Diz Fernandes Marinho – 3º Sgt  
Chefe da seção de precificação

MÉDIA

R\$ 4.098,44

MEDIANA

R\$ 4.105,33

MENOR

R\$ 3.690

FILTROS APLICADOS

Código Material/Serviço Ano da Compra  
269914 2021

Quantidade total de registros: 3

Registros apresentados: 1 a 3

Identificação da Compra	Número do Item	Modalidade	Código do CATMAT	Descrição do Item	Descrição Complementar	Unidade de Fornecimento	Quantidade Ofertada	Valor Unitário	Fornecedor	Órgão	UASG	Data da Compra
00006/2020	00005	Pregão	269914	CORTADOR ELÉTRICO FRIOS		UNIDADE	36	R\$3690	DANFESSI MOVEIS CORPORATIVOS E ESCOLARES LTDA	COMANDO DO EXERCITO	160386 - 3 BATALHAO DE POLICIA DO EXERCITO/RS	05/04/2021
00001/2021	00043	Pregão	269914	CORTADOR ELÉTRICO FRIOS		UNIDADE	34	R\$4105,33	ACARVE COMERCIO E LICITACOES EIRELI	COMANDO DO EXERCITO	160198 - 7.DEPOSITO DE SUPRIMENTO	11/05/2021
00039/2021	00017	Pregão	269914	CORTADOR ELÉTRICO FRIOS		UNIDADE	1	R\$4500	MKM COMERCIO DE EQUIPAMENTOS, MOBILIARIOS E MAQUINAS PARA GASTRONOMIA EIRELI	COMANDO DA AERONAUTICA	120064 - ESCOLA DE ESPECIALISTAS DE AERONAUTICA	04/08/2021

36

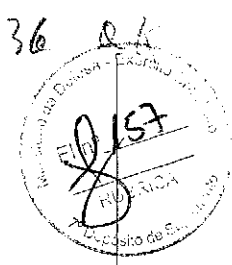

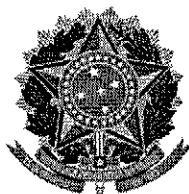

**MINISTÉRIO DA DEFESA**  
**EXÉRCITO BRASILEIRO**  
**7ª DEPÓSITO DE SUPRIMENTO**  
**(Estabelecimento de Subsistência Militar 7ª RM / 1941)**  
**DEPÓSITO CAMPINA DO TABORDA**

**RELATÓRIO DE PESQUISA DE PREÇOS**

O presente relatório é resultado da pesquisa de preços abaixo discriminada em cumprimento ao determinado na Lei nº 8.666/93 e demais dispositivos legais, em conformidade com a Instrução Normativa nº 73/2020 – SLTI/MPOG e suas alterações.

1 **OBJETO:** Tampa, material: aço inoxidável, aplicação: cuba gastronômica gn 1/2, características adicionais: recorte para alças De transporte e concha.

2 **PERÍODO DE REALIZAÇÃO:** 30 de Setembro à 04 de Novembro de 2021.

3 **METODOLOGIA APLICADA:** O valor de referência foi aferido por meio de

Média                       Mediana                       Menor Preço                       Outra :

Foi utilizado como parâmetro a **mediana** pois as pesquisas se apresentaram de forma heterogênea com alto desvio padrão entre os orçamentos obtidos.

**4 FONTES DE PESQUISA**

Foi realizada a pesquisa de preços utilizando os seguintes parâmetros, observado o Art. 5º da IN 73/2020 – SLTI/MPOG:

(X) I - Painel de Preços (<http://paineldeprecos.planejamento.gov.br>);

Objeto	Und	Qtde	Contratante (Nome / UASG)	Empenho/ Licitação	Preço Unit. (em R\$)
Tampa, material: aço inoxidável, aplicação: cuba gastronômica gn 1/2, características adicionais: recorte para alças De transporte e concha.	unidade	227	160198	01/2021	R\$ 35,17
Tampa, material: aço inoxidável, aplicação: cuba gastronômica gn 1/2, características adicionais: recorte para alças De transporte e concha.	unidade	50	160430	01/2021	R\$ 40,90
Tampa, material: aço inoxidável, aplicação: cuba gastronômica gn 1/2, características adicionais: recorte para alças De transporte e concha.	unidade	60	160001	12/2020	R\$ 85,60

( ) II - contratações similares de outros entes públicos, em execução ou concluídos nos 180 (cento e oitenta) dias anteriores à data da pesquisa de preços;



Foi priorizado o inciso I, Art. 5º da IN 73/2020, como fonte de consulta.

( ) III - pesquisa publicada em mídia especializada, sítios eletrônicos especializados ou de domínio amplo, desde que contenha a data e hora de acesso;

Foi priorizado o inciso I, Art. 5º da IN 73/2020, como fonte de consulta.

( ) IV - pesquisa com os fornecedores, desde que as datas das pesquisas não se diferenciem em mais de 180 (cento e oitenta) dias.

Foi priorizado o inciso I, Art. 5º da IN 73/2020, como fonte de consulta.

### 5 ANÁLISE DA PESQUISA

Após análise detalhada dos preços obtidos, eliminadas as discrepâncias, tendo sido priorizado o inciso I como fonte de consulta, chegou-se ao:

<b>Preço de Referência</b>	<b>R\$ 40,90 (quarenta reais e noventa centavos)</b>
----------------------------	--

**6 ANEXOS:** A documentação comprobatória contendo 01 (uma) folha que compõe a pesquisa de preços, segue anexa a este relatório.

Recife-PE, 04 de Novembro de 2021.

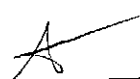
  
\_\_\_\_\_  
Daniel Luiz de Lima Araújo – Sd ep  
Seção de precificação

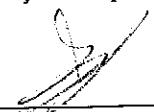
  
\_\_\_\_\_  
Bárbara Díz Fernandes Marinho – 3º Sgt  
Chefe da seção de precificação

MÉDIA

**R\$ 53,89**

MEDIANA

**R\$ 40,90**

MENOR

**R\$ 35,17**

FILTROS APLICADOS

Código Material/Serviço Ano da Compra  
**441343 2021**

Quantidade total de registros: 3  
 Registros apresentados: 1 a 3

Identificação da Compra	Número do Item	Modalidade	Código do Item CATMAT	Descrição do Item	Descrição Complementar	Unidade de Fornecimento	Quantidade Ofertada	Valor Unitário	Fornecedor	Órgão	UASG	Data da Compra
00001/2021	00044	Pregão	441343	TAMPA		UNIDADE	227	R\$35,17	DANFESSI MOVEIS CORPORATIVOS E ESCOLARES LTDA	COMANDO DO EXERCITO	160198 - 7 DEPOSITO DE SUPRIMENTO	11/05/2021
00001/2021	00034	Pregão	441343	TAMPA		UNIDADE	50	R\$40,90	NOVA MESA DISTRIBUIDORA DE ALIMENTOS E UTILIDADES LTDA	COMANDO DO EXERCITO	160430 - 9 REGIMENTO DE CAVALARIA BLINDADO/RS	01/07/2021
00012/2020	00058	Pregão	441343	TAMPA		UNIDADE	60	R\$85,60	NOVA MESA DISTRIBUIDORA DE ALIMENTOS E UTILIDADES LTDA	COMANDO DO EXERCITO	160001 - 7 BATALHAO DE ENGENHARIA DE CONSTRUCAO-MEX/AC	05/02/2021

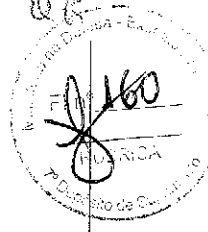
37 OK  

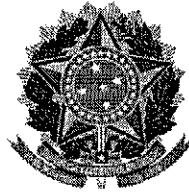

**MINISTÉRIO DA DEFESA**  
**EXÉRCITO BRASILEIRO**  
**7ª DEPÓSITO DE SUPRIMENTO**  
**(Estabelecimento de Subsistência Militar 7ª RM / 1941)**  
**DEPÓSITO CAMPINA DO TABORDA**

**RELATÓRIO DE PESQUISA DE PREÇOS**

O presente relatório é resultado da pesquisa de preços abaixo discriminada em cumprimento ao determinado na Lei nº 8.666/93 e demais dispositivos legais, em conformidade com a Instrução Normativa nº 73/2020 – SLTI/MPOG e suas alterações.

- 1 **OBJETO:** Tampa, material: aço inoxidável, aplicação: cuba gastronômica gn 1/1, características adicionais: recorte para alças De transporte e concha.
- 2 **PERÍODO DE REALIZAÇÃO:** 30 de Setembro à 04 de Novembro de 2021.
- 3 **METODOLOGIA APLICADA:** O valor de referência foi aferido por meio de

Média                       Mediana                       Menor Preço                       Outra :

Foi utilizada a **média** como parâmetro para definição dos preços obtidos pois é indicada quando os preços estão dispostos de forma homogênea com o baixo valor de desvio padrão entre os preços dos orçamentos realizados, sem a presença de valores extremos.

**4 FONTES DE PESQUISA**

Foi realizada a pesquisa de preços utilizando os seguintes parâmetros, observado o Art. 5º da IN 73/2020 – SLTI/MPOG:

I - Painel de Preços (<http://paineldeprecos.planejamento.gov.br>);

Objeto	Und	Qtde	Contratante (Nome / UASG)	Empenho/ Licitação	Preço Unit. (em R\$)
Tampa, material: aço inoxidável, aplicação: cuba gastronômica gn 1/1, características adicionais: recorte para alças De transporte e concha.	unidade	40	160348	01/2021	R\$ 46
Tampa, material: aço inoxidável, aplicação: cuba gastronômica gn 1/1, características adicionais: recorte para alças De transporte e concha.	unidade	400	762600	39/2021	R\$ 54
Tampa, material: aço inoxidável, aplicação: cuba gastronômica gn 1/1, características adicionais: recorte para alças De transporte e concha.	unidade	5	160130	08/2021	R\$ 64,50



( ) II - contratações similares de outros entes públicos, em execução ou concluídas nos 180 (cento e oitenta) dias anteriores à data da pesquisa de preços;

Foi priorizado o inciso I, Art. 5º da IN 73/2020, como fonte de consulta.

( ) III - pesquisa publicada em mídia especializada, sítios eletrônicos especializados ou de domínio amplo, desde que contenha a data e hora de acesso;

Foi priorizado o inciso I, Art. 5º da IN 73/2020, como fonte de consulta.

( ) IV - pesquisa com os fornecedores, desde que as datas das pesquisas não se diferenciem em mais de 180 (cento e oitenta) dias.

Foi priorizado o inciso I, Art. 5º da IN 73/2020, como fonte de consulta.

### 5 ANÁLISE DA PESQUISA

Após análise detalhada dos preços obtidos, eliminadas as discrepâncias, tendo sido priorizado o inciso I como fonte de consulta, chegou-se ao:

<b>Preço de Referência</b>	<b>RS 54,83 (cinquenta e quatro reais e oitenta e três centavos)</b>
----------------------------	--

6 ANEXOS: A documentação comprobatória contendo 01 (uma) folha que compõe a pesquisa de preços, segue anexa a este relatório.

Recife-PE, 04 de Novembro de 2021.

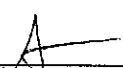
  
\_\_\_\_\_  
Daniel Luiz de Lima Araújo – Sd ep  
Seção de precificação

  
\_\_\_\_\_  
Bárbara Diz Fernandes Marinho – 3º Sgt  
Chefe da seção de precificação

MÉDIA **R\$ 54,83**      MEDIANA **R\$ 54,00**      MENOR **R\$ 46**

FILTROS APLICADOS  
 Descrição Complementar  
**TAMPA, MATERIAL AÇO INOXIDÁVEL, APLICAÇÃO CUBA GASTRONÔMICA GN 1/1, CARACTERÍSTICAS ADICIONAIS RECORTE PARA ALÇAS DE TRANSPORTE E CONCHA 2021**  
 Ano da Compra

Quantidade total de registros: 3  
 Registros apresentados: 1 a 3

Identificação da Compra	Número do Item	Modalidade	Código do CATMAT	Descrição do Item	Descrição Complementar	Unidade de Fornecimento	Quantidade Ofertada	Valor Unitário	Fornecedor	Órgão	UASG	Data da Compra
00001/2021	00055	Pregão	441342	TAMPA		UNIDADE	40	R\$46	MFS COMERCIO DE MAQUINAS E EQUIPAMENTOS LTDA	COMANDO DO EXERCITO	160348 - 5 BATALHAO DE ENGENHARIA DE CONSTRUCAO/RO	19/04/2021
00039/2021	00173	Pregão	441342	TAMPA		UNIDADE	400	R\$54	VACCARIN COMERCIO DE UTILIDADES EIRELI	COMANDO DA MARINHA	762600 - CENTRO DE INSTRUCAO ALMIRANTE ALEXANDRINO	02/08/2021
00008/2021	00027	Pregão	441342	TAMPA		UNIDADE	5	R\$64.50	VACCARIN COMERCIO DE UTILIDADES EIRELI	COMANDO DO EXERCITO	160130 - 36 BATALHAO DE INFANTARIA MECANIZADO - MEX	06/08/2021

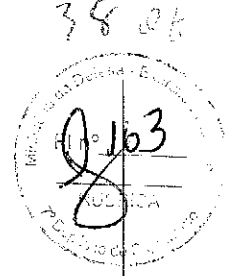

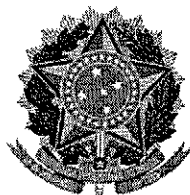

**MINISTÉRIO DA DEFESA  
 EXÉRCITO BRASILEIRO  
 7ª DEPÓSITO DE SUPRIMENTO  
 (Estabelecimento de Subsistência Militar 7ª RM / 1941)  
 DEPÓSITO CAMPINA DO TABORDA**

**RELATÓRIO DE PESQUISA DE PREÇOS**

O presente relatório é resultado da pesquisa de preços abaixo discriminada em cumprimento ao determinado na Lei n° 8.666/93 e demais dispositivos legais, em conformidade com a Instrução Normativa n° 73/2020 – SLTI/MPOG e suas alterações.

**1 OBJETO:** Lavatório mãos, material: aço inoxidável, comprimento: 360 mm, largura: 360 mm, altura: 140 mm, características Adicionais: cuba: 250x140mm, acionamento com o joelho.

**2 PERÍODO DE REALIZAÇÃO:** 30 de Setembro à 04 de Novembro de 2021.

**3 METODOLOGIA APLICADA:** O valor de referência foi aferido por meio de

Média                       Mediana                       Menor Preço                       Outra :

Foi utilizada a **média** como parâmetro para definição dos preços obtidos pois é indicada quando os preços estão dispostos de forma homogênea com o baixo valor de desvio padrão entre os preços dos orçamentos realizados, sem a presença de valores extremos.

**4 FONTES DE PESQUISA**

Foi realizada a pesquisa de preços utilizando os seguintes parâmetros, observado o Art. 5º da IN 73/2020 – SLTI/MPOG:

I - Paine de Preços (<http://paineldeprecos.planejamento.gov.br>);

Objeto	Und	Qtde	Contratante (Nome / UASG)	Empenho/ Licitação	Preço Unit. (em R\$)
Lavatório mãos, material: aço inoxidável, comprimento: 360 mm, largura: 360 mm, altura: 140 mm, características Adicionais: cuba: 250x140mm, acionamento com o joelho.	unidade	10	160364	03/2021	R\$ 700
Lavatório mãos, material: aço inoxidável, comprimento: 360 mm, largura: 360 mm, altura: 140 mm, características Adicionais: cuba: 250x140mm, acionamento com o joelho.	unidade	3	158413	11/2019	R\$ 830
Lavatório mãos, material: aço inoxidável, comprimento: 360 mm, largura: 360 mm, altura: 140 mm, características Adicionais: cuba: 250x140mm,	unidade	8	160171	14/2021	R\$ 839,79



acionamento com o joelho.

( ) II - contratações similares de outros entes públicos, em execução ou concluídos nos 180 (cento e oitenta) dias anteriores à data da pesquisa de preços;

Foi priorizado o inciso I, Art. 5º da IN 73/2020, como fonte de consulta.

( ) III - pesquisa publicada em mídia especializada, sítios eletrônicos especializados ou de domínio amplo, desde que contenha a data e hora de acesso;

Foi priorizado o inciso I, Art. 5º da IN 73/2020, como fonte de consulta.

( ) IV - pesquisa com os fornecedores, desde que as datas das pesquisas não se diferenciem em mais de 180 (cento e oitenta) dias.

Foi priorizado o inciso I, Art. 5º da IN 73/2020, como fonte de consulta.

## 5 ANÁLISE DA PESQUISA

Após análise detalhada dos preços obtidos, eliminadas as discrepâncias, tendo sido priorizado o inciso I como fonte de consulta, chegou-se ao:

<b>Preço de Referência</b>	<b>RS\$ 789,93 (setecentos e oitenta e nove reais e noventa e três centavos)</b>
----------------------------	--

6 **ANEXOS:** A documentação comprobatória contendo 01 (uma) folha que compõe a pesquisa de preços, segue anexa a este relatório.

Recife-PE, 04 de Novembro de 2021.

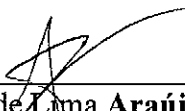
  
Daniel Luiz de Lima Araújo – Sd ep  
Seção de precificação

  
Bárbara Diz Fernandes Marinho – 3º Sgt  
Chefe da seção de precificação

MÉDIA **R\$ 789,93**      MEDIANA **R\$ 830,00**      MENOR **R\$ 700**

FILTROS APLICADOS

Código Material/Serviço Ano da Compra  
**445671** **2021**

Quantidade total de registros: 3  
 Registros apresentados: 1 a 3

Identificação da Compra	Número do Item	Modalidade	Código do CATMAT	Descrição do Item	Descrição Complementar	Unidade de Fornecimento	Quantidade Ofertada	Valor Unitário	Fornecedor	Órgão	UASG	Data da Compra
00003/2021	00049	Pregão	445671	LAVATÓRIO MÃOS		UNIDADE	10	R\$700	ERINOX EQUIPAMENTOS PARA COZINHAS INDUSTRIAL LTDA	COMANDO DO EXERCITO	160364 - COMANDO 3 BRIGADA DE CAVALARIA MECANIZADA/RS	16/04/2021
00011/2019	00112	Pregão	445671	LAVATÓRIO MÃOS		UNIDADE	3	R\$830	COZISERVICE COMERCIO E MANUTENCAO DE EQUIPAMENTOS PARA COZINHAS LTDA.	INST.FED.DE EDUC.,CIENC.E TEC.DO SUDESTE MG	158413 - INST.FED.DO SUDESTE DE MG/CAMPUS BARBACENA	12/01/2021
00014/2021	00035	Pregão	445671	LAVATÓRIO MÃOS		UNIDADE	8	R\$839,79	VICENTE XISTO CUPERTINO	COMANDO DO EXERCITO	160171 - 8 BATALHAO DE ENGENHARIA DE CONSTRUCAO	15/07/2021

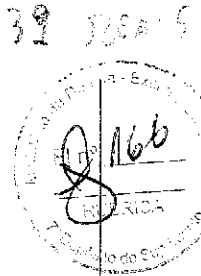

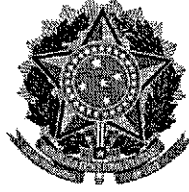

**MINISTÉRIO DA DEFESA  
EXÉRCITO BRASILEIRO  
7ª DEPÓSITO DE SUPRIMENTO  
(Estabelecimento de Subsistência Militar 7ªRM/1941)  
DEPÓSITO CAMPINA DO TABORDA**

**RELATÓRIO DE PESQUISA DE PREÇOS**

O presente relatório é resultado da pesquisa de preços abaixo discriminada em cumprimento ao determinado na Lei nº 8.666/93 e demais dispositivos legais, em conformidade com a Instrução Normativa nº 73/2020 – SLTI/MPOG e suas alterações.

- 1. OBJETO:** Amassadeira, tipo:rápida, material:chapa metálica pintada/cuba em inox, capacidade:25 kg, tensão alimentação:110/220 v, aplicação:elaboração de massas para panificação, potência motor:1/2 cv.
- 2. PERÍODO DE REALIZAÇÃO:** 30 de Setembro à 04 de Novembro de 2021.
- 3. METODOLOGIA APLICADA:** O valor de referência foi aferido por meio de

Média                       Mediana                       Menor Preço                       Outra :

Foi utilizada a **média** como parâmetro para definição dos preços obtidos pois é indicada quando os preços estão dispostos de forma homogênea com o baixo valor de desvio padrão entre os preços dos orçamentos realizados, sem a presença de valores extremos.

**4. FONTES DE PESQUISA:**

Foi realizada a pesquisa de preços utilizando os seguintes parâmetros, observado o Art. 5º da IN 73/2020 – SLTI/MPOG:

I - Pannel de Preços (<http://paineldeprecos.planejamento.gov.br>);

Não utilizado por não terem sido encontrados processos de compra passíveis de comparação em qualidade e dimensionamento que atendessem as necessidades conforme o objeto da pesquisa.

II - contratações similares de outros entes públicos, em execução ou concluídos nos 180 (cento e oitenta) dias anteriores à data da pesquisa de preços;

Não utilizado por não terem sido encontrados processos de compra passíveis de comparação em qualidade e dimensionamento que atendessem as necessidades conforme o objeto da pesquisa.



(X) III - pesquisa publicada em mídia especializada, sítios eletrônicos especializados ou de domínio amplo, desde que contenha a data e hora de acesso;

Objeto	Fornecedor (Nome e CNPJ)	Local de pesquisa (Endereço Completo)	Data/hora de acesso	Preço Unit. (em R\$)
amassadeira, tipo:rápida, material:chapa metálica pintada/cuba em inox, capacidade:25 kg, tensão alimentação:110/220 v, aplicação:elaboração de massas para panificação, potência motor:1/2 cv.	Magazine Luiza S/A CNPJ: 47.960.950/1088-36	<a href="https://www.magazineluiza.com.br/amassadeira-rapida-gastromaq-25-litros-mr25-220v-monofasico/p/eecf508f3k/pi/msin/">https://www.magazineluiza.com.br/amassadeira-rapida-gastromaq-25-litros-mr25-220v-monofasico/p/eecf508f3k/pi/msin/</a>	18/10/2021 às 11:34	R\$ 8.687,19
amassadeira, tipo:rápida, material:chapa metálica pintada/cuba em inox, capacidade:25 kg, tensão alimentação:110/220 v, aplicação:elaboração de massas para panificação, potência motor:1/2 cv.	Stock Up Comercio Importacao e Exportacao LTDA CNPJ: 00.292.767/0001-31	<a href="https://www.stockup.com.br/restaurante/amassadeira-rapida-25-kg-3cv-ar-251-220v-60hz-braesi">https://www.stockup.com.br/restaurante/amassadeira-rapida-25-kg-3cv-ar-251-220v-60hz-braesi</a>	18/10/2021 às 11:28	R\$ 5.990
amassadeira, tipo:rápida, material:chapa metálica pintada/cuba em inox, capacidade:25 kg, tensão alimentação:110/220 v, aplicação:elaboração de massas para panificação, potência motor:1/2 cv.	americanas s.a. CNPJ: 00.776.574/0006-60	<a href="https://www.americanas.com.br/produto/2286471608">https://www.americanas.com.br/produto/2286471608</a>	18/10/2021 às 11:32	R\$ 8.421,89

( ) IV - pesquisa com os fornecedores, desde que as datas das pesquisas não se diferenciem em mais de 180 (cento e oitenta) dias.

Foi priorizado o inciso III como fonte de consulta.

#### 5. ANÁLISE DA PESQUISA:

Após análise detalhada dos preços obtidos, eliminadas as discrepâncias, tendo sido utilizado o inciso III como fonte de consulta, chegou-se ao:

<b>Preço de Referência</b>	<b>R\$ 7.699,69 (sete mil e seiscentos e noventa e nove reais e sessenta e nove centavos)</b>
----------------------------	---

6. **ANEXOS:** A documentação comprobatória contendo 03 (três) folhas que compõem a pesquisa de preços, segue anexa a este relatório.



---

**Daniel Luiz de Lima Araújo – Sd ep**  
Seção de Precificação

---

**Bárbara Diz Fernandes Marinho – 3º Sgt**  
Chefe da seção de precificação



procure por código, nome, marca...

Todos os departamentos | Oportunidades | Celulares | Móveis | Eletrodomésticos | TV e Vídeo | Informática | Saúde | Cashback do Milhão

Comércio e Indústria > Maseira e Amassadeira Industrial

# Amassadeira rápida gastromaq 25 litros mr25 220v monofásico

Código eecf508f3k | Ver descrição completa | [Gastromaq](#)

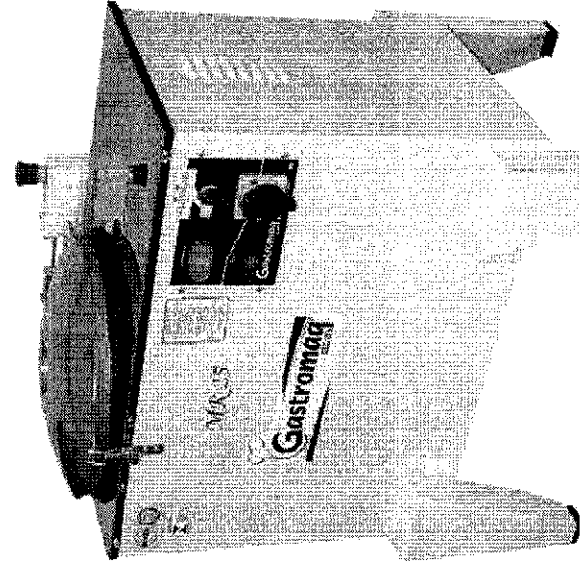

Vendido e entregue por Alcarnar

por **R\$ 8.687,19** à vista (5% de desconto)

ou R\$ 9.144,41 em 10x de R\$ 914,44 sem juros

Mais formas de pagamento

Adicionar à sacola

Consultar prazo e valor do frete

00000-000 OK Não sei D.C.E.P

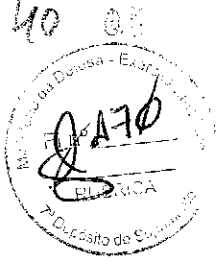

599, 11:32

Atividades ↑ Navegador Web Firefox

Amassadeira Rápida 25 kg

https://www.americanas.com.br/produto/2286471608?sellerid=4816663000130&opn=y

a Americanas está concorrendo pela 9ª vez ao Prêmio Reclame Aqui - vote agora >

americanas

busque aqui seu produto



olá, faça seu login ou cadastre-se



informe seu CEP

para empresas - vote na gente - baixe o app - receba hoje - produtos internacionais - marcas próprias - americanas social - oferta do dia

compre por departamento - mercado - iPhone13 - celulares - móveis - tv e home theater - beleza e perfumaria - notebook - eletrodomésticos

cba. cuponi use **QUERO10** e ganhe 10% de desconto no app - baixe agora

página inicial > agro, indústria e comércio > indústria alimentícia > portáteis industriais > soador e laminador de massas

favoritar compartilhar

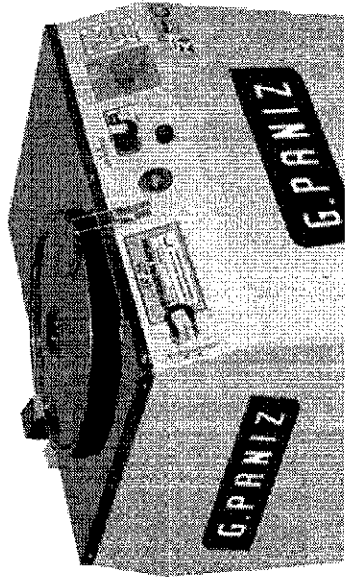

Amassadeira Rápida 25 kg 220v Trifásico G.Paniz

★★★★★

Amassadeira Rápida 25 kg 220v Trifásico G.Paniz, ideal para preparar todos os tipos de massa em pizzarias, cozinhas industriais, hotéis, panificadoras e similares. Um equipamento eficiente, rápido e econômico, própria para trabalho ...

mais informações

política de troca e devolução

R\$ 9.055,89

R\$ 8.421,89

em 1x no cartão de crédito com Ame e recebe R\$ 1,00 de volta

mais formas de pagamento

calcular frete e prazo

Form field for calculating shipping and terms

ok

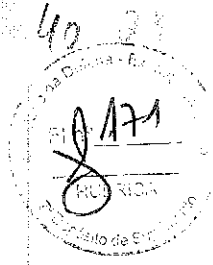

Atividades Navegador Web Firefox

Amassadeira Rápida 25

889.1126

https://www.stockup.com.br/restaurante/amassadeira-rapida-25-kg-3cv-ar-251-220v-60h

Atendimento Whatsapp +55 54 998343374

Entre ou cadastre-se

**STOCKUP**

O que você está procurando?

Home / Restaurante

Amassadeira Rápida 25 kg 3CV AR-25/1 220V 60HZ

**Braesi**

★★★★★ Avaliar Referência: A10207

1 **Comprar**

**R\$5.990,00**

R\$ 5.690,50 à vista com desconto  
ou 10x de R\$ 599,00 sem juros

ver todas as formas de pagamentos

Frete 00000 000 **Calcular**

Confitaria Padaria Supermercado Restaurante Pizzaria Lançamentos Crepeiras Todas as Categorias

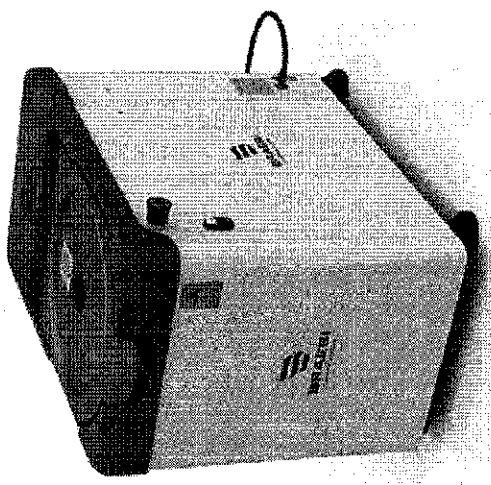

40 8K

8/172

Walmart do Brasil

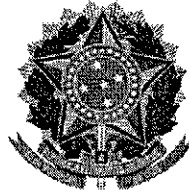

**MINISTÉRIO DA DEFESA**  
**EXÉRCITO BRASILEIRO**  
**7ª DEPÓSITO DE SUPRIMENTO**  
**(Estabelecimento de Subsistência Militar 7ª RM / 1941)**  
**DEPÓSITO CAMPINA DO TABORDA**

**RELATÓRIO DE PESQUISA DE PREÇOS**

O presente relatório é resultado da pesquisa de preços abaixo discriminada em cumprimento ao determinado na Lei nº 8.666/93 e demais dispositivos legais, em conformidade com a Instrução Normativa nº 73/2020 – SLTI/MPOG e suas alterações.

1. **OBJETO:** Descascador legumes, material: aço inoxidável, capacidade: 10 kg, produção aproximada: 200 kg,h, potência motor: 1,3 cv, tensão alimentação: 220 v, aplicação: cozinha industrial, tipo: elétrico.
2. **PERÍODO DE REALIZAÇÃO:** 30 de Setembro à 04 de Novembro de 2021.
3. **METODOLOGIA APLICADA:** O valor de referência foi aferido por meio de  
 Média                       Mediana                       Menor Preço                       Outra :

Foi utilizada a **média** como parâmetro para definição dos preços obtidos pois é indicada quando os preços estão dispostos de forma homogênea com o baixo valor de desvio padrão entre os preços dos orçamentos realizados, sem a presença de valores extremos.

**4. FONTES DE PESQUISA**

Foi realizada a pesquisa de preços utilizando os seguintes parâmetros, observado o Art. 5º da IN 73/2020 – SLTI/MPOG:

I - Pannel de Preços (<http://paineldeprecos.planejamento.gov.br>);

Objeto	Und	Qtde	Contratante (Nome / UASG)	Empenho/ Licitação	Preço Unit. (em R\$)
Descascador legumes, material: aço inoxidável, capacidade: 10 kg, produção aproximada: 200 kg,h, potência motor: 1,3 cv, tensão alimentação: 220 v, aplicação: cozinha industrial, tipo: elétrico.	unidade	4	160473	02/2021	R\$ 2290

II - contratações similares de outros entes públicos, em execução ou concluídos nos 180 (cento e oitenta) dias anteriores à data da pesquisa de preços;



Não utilizado por não terem sido encontrados processos de compra passíveis de comparação em qualidade e dimensionamento que atendessem as necessidades conforme o objeto da pesquisa.

(X) III - pesquisa publicada em mídia especializada, sítios eletrônicos especializados ou de domínio amplo, desde que contenha a data e hora de acesso;

A

Objeto	Fornecedor (Nome e CNPJ)	Local de pesquisa (Endereço Completo)	Data/hora de acesso	Preço Unit. (em R\$)
Descascador legumes, material: aço inoxidável, capacidade: 10 kg, produção aproximada: 200 kg,h, potência motor: 1,3 cv, tensão alimentação: 220 v, aplicação: cozinha industrial, tipo: elétrico.	Magazine Luiza S/A CNPJ: 47.960.950/1088-36	<a href="https://www.magazineluiza.com.br/descascador-de-legumes-db-10-inox-capacid-10kg-skymesen-127v/p/kfdjg59237/ud/dscl/?&amp;seller_id=opescadordeofertas">https://www.magazineluiza.com.br/descascador-de-legumes-db-10-inox-capacid-10kg-skymesen-127v/p/kfdjg59237/ud/dscl/?&amp;seller_id=opescadordeofertas</a>	18/10/2021 às 11:45	R\$ 2.633,30
Descascador legumes, material: aço inoxidável, capacidade: 10 kg, produção aproximada: 200 kg,h, potência motor: 1,3 cv, tensão alimentação: 220 v, aplicação: cozinha industrial, tipo: elétrico.	americanas s.a. CNPJ: 00.776.574/0006-60	<a href="https://www.americanas.com.br/produto/438046927">https://www.americanas.com.br/produto/438046927</a>	18/10/2021 às 11:45	R\$ 2.715,12

( ) IV - pesquisa com os fornecedores, desde que as datas das pesquisas não se diferenciem em mais de 180 (cento e oitenta) dias.

Foi priorizado o inciso I e III, Art. 5º da IN 73/2020, como fonte de consulta.

### 5. ANÁLISE DA PESQUISA

Após análise detalhada dos preços obtidos, eliminadas as discrepâncias, tendo sido priorizado o inciso I como fonte de consulta e também utilizado o inciso III, pois não foi possível encontrar três processos de compra vigentes com essa especificação no painel de preço, chegou-se ao:

<b>Preço de Referência</b>	<b>R\$ 2.546,14 (dois mil e quinhentos e quarenta e seis reais e quatorze centavos)</b>
----------------------------	---

6. ANEXOS: A documentação comprobatória contendo 03 (três) folhas que compõem a pesquisa de preços, segue anexa a este relatório.

→

Recife-PE, 04 de Novembro de 2021.

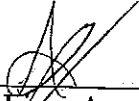

  
Daniel Luiz de Lima Araújo – Sd ep  
Seção de precificação

  
Bárbara Diz Fernandes Marinho – 3º Sgt  
Chefe da seção de precificação

MÉDIA **R\$ 2.290,00**      MEDIANA **R\$ 2.290,00**      MENOR **R\$ 2.290**

FILTROS APLICADOS

Código Material/Serviço: Ano da Compra  
**451023**      **2021**

Quantidade total de registros: 1

Registros apresentados: 1 a 1

Identificação da Compra	Número do Item	Modalidade	Código do CATMAT	Descrição do Item	Descrição Complementar	Unidade de Fornecimento	Quantidade Ofertada	Valor Unitário	Fornecedor	Órgão	UASG	Data da Compra
00002/2021	00144	Pregão	451023	DESCASCADOR LEGUMES		UNIDADE	4	R\$2290	GO VENDAS ELETRONICAS EIRELI	COMANDO DO EXERCITO	160473 - 2 GRUPO DE ARTILHARIA ANTIAEREA	28/07/2021

41 9K  
 176  
 BRASIL  
 Ministério da Economia  
 Departamento de Planejamento

Atividades Navegador Web Firefox ter, 10:30

Descascador de Legumes 10 kg em Aço Inox 220v SkymSEN em Promoção | Ofertas na Americanas - Mozilla Firefox

Descascador de Legume x

GCALC - Licitações Empenho Consulta E... SAPIENS DIEx - 4322-SFPC/72... https://hod.serpro.g... Verificador de Confor...

americanas

busque aqui seu produto

ola, faça seu login ou cadastre-se

para empresas veja na gente baixe o app receba hoje produtos internacionais marcas proprias americanas social oferta do dia

informe seu CEP

compre por departamento mercado iPhone13 celulares móveis tv e home theater beleza e perfumaria notebook eletrodomesticos

### Descascador de Legumes 10 kg em Aço Inox 220v SkymSEN

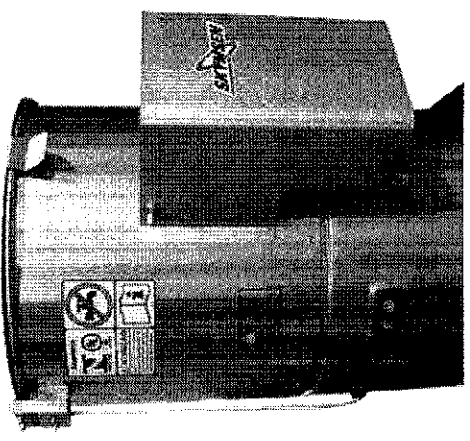

★★★★★

DB-10DESCASCADOR INOX, 10 KGO Descascador inox DB-10 é um descascador de legumes desenvolvido em conformidade com as especificações da norma NR-12 e do Inmetro. É um produto indicado para estabelecimentos como restaurantes, bares e l...

[mais informações](#)

[política de troca e devolução](#)

**R\$ 2.715,12**

em até 10x sem juros no cartão de crédito com Ame e receba R\$ 1,00 de volta

ou **R\$ 2.715,12** em até 15x sem juros no cartão Americanas com Ame e receba R\$ 1,00 de volta

[mais formas de pagamento](#)

calcular frete e prazo

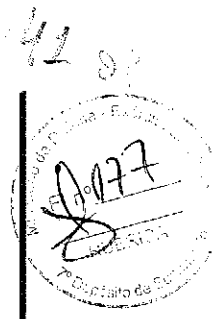
Atividades Navegador Web Firefox seg, 11:45

Descascador De Legum

<https://www.magazineleuiza.com.br/descascador-de-legumes-db-10-inox-capacid-10kg-sk>

Mossas tojas | Tênis subleja | Regulamentos | Acessibilidade | Guia de segurança | Atendimento | Compre pelo tel: 0800 773 3838 | Meus pedidos

**MAGALU**

procure por código, nome, marca...

Todos os departamentos Ofertas do dia | Celulares | Móveis | Eletrodomésticos | TV e Vídeo | Informática | Saúde | **Cashback do Milhão**

> Utilidades Domésticas > Descascador de Legumes

## Descascador De Legumes DB-10 Inox Capacid. 10kg Skymesen 127v

Código kfdig59237 | [Ver descrição completa](#) | [Skymesen](#)

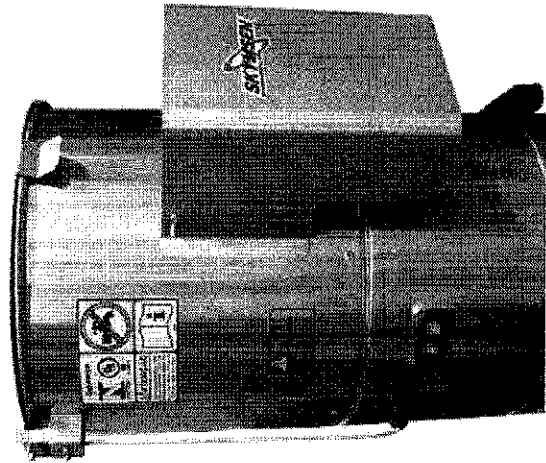

[Avaliar produto](#)

Vendido por [O Pescador de Ofertas](#)  
Entregue por [Magalu](#)

por **R\$ 2.633,30** à vista (15% de desconto)

ou R\$ 3.098,00 em 12x de R\$ 258,17 sem juros

Mais formas de pagamento

[Adicionar à sacola](#)

Consultar prazo e valor do frete

00000-000  OK  Não sei o CEP

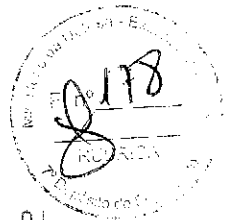

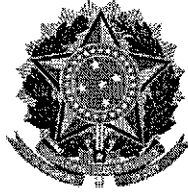

**MINISTÉRIO DA DEFESA**  
**EXÉRCITO BRASILEIRO**  
**7ª DEPÓSITO DE SUPRIMENTO**  
**(Estabelecimento de Subsistência Militar 7ª RM / 1941)**  
**DEPÓSITO CAMPINA DO TABORDA**

**RELATÓRIO DE PESQUISA DE PREÇOS**

O presente relatório é resultado da pesquisa de preços abaixo discriminada em cumprimento ao determinado na Lei nº 8.666/93 e demais dispositivos legais, em conformidade com a Instrução Normativa nº 73/2020 – SLTI/MPOG e suas alterações.

1. **OBJETO:** Divisora de coluna massa alimentícia, material estrutura: metal, material navalha: aço, sistema acionamento: pinhão E coroa em aço 1045, quantidade divisórias: 30, comprimento: 0,80 m, largura: 0,50 m, altura: 1,10 m, peso: 150 kg, Acabamento superficial: pintura esmalte sintético.
2. **PERÍODO DE REALIZAÇÃO:** 30 de Setembro à 04 de Novembro de 2021.
3. **METODOLOGIA APLICADA:** O valor de referência foi aferido por meio de  
 Média                       Mediana                       Menor Preço                       Outra :

Foi utilizado como parâmetro a **mediana** pois as pesquisas se apresentaram de forma heterogênea com alto desvio padrão entre os orçamentos obtidos.

**4. FONTES DE PESQUISA**

Foi realizada a pesquisa de preços utilizando os seguintes parâmetros, observado o Art. 5º da IN 73/2020 – SLTI/MPOG:

(X) I - Painel de Preços (<http://paineldeprecos.planejamento.gov.br>);

Objeto	Und	Qtde	Contratante (Nome / UASG)	Empenho/ Licitação	Preço Unit. (em R\$)
Divisora de coluna massa alimentícia, material estrutura: metal, material navalha: aço, sistema acionamento: pinhão E coroa em aço 1045, quantidade divisórias: 30, comprimento: 0,80 m, largura: 0,50 m, altura: 1,10 m, peso: 150 kg, Acabamento superficial: pintura esmalte sintético.	unidade	1	160318	30/2021	R\$ 3144,44

( ) II - contratações similares de outros entes públicos, em execução ou concluídos nos 180 (cento e oitenta) dias anteriores à data da pesquisa de preços;

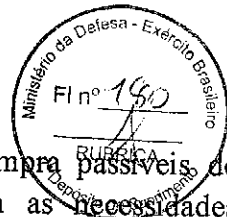

Não utilizado por não terem sido encontrados processos de compra passíveis de comparação em qualidade e dimensionamento que atendessem as necessidades conforme o objeto da pesquisa.

(X) III - pesquisa publicada em mídia especializada, sítios eletrônicos especializados ou de domínio amplo, desde que contenha a data e hora de acesso;

Objeto	Fornecedor (Nome e CNPJ)	Local de pesquisa (Endereço Completo)	Data/hora de acesso	Preço Unit. (em R\$)
Divisora de coluna massa alimentícia, material estrutura: metal, material navalha: aço, sistema acionamento: pinhão E coroa em aço 1045, quantidade divisórias: 30, comprimento: 0,80 m, largura: 0,50 m, altura: 1,10 m, peso: 150 kg, Acabamento superficial: pintura esmalte sintético.	Via Varejo S.A. CNPJ: 33.041.260/0652-90	<a href="https://www.extra.com.br/divisora-de-massa-com-pe-epoxi-dmv30-met-venancio-1505124020/p/1505124020?utm_medium=cpc&amp;utm_source=google_freelisting&amp;IdSku=1505124020&amp;idLojista=43387">https://www.extra.com.br/divisora-de-massa-com-pe-epoxi-dmv30-met-venancio-1505124020/p/1505124020?utm_medium=cpc&amp;utm_source=google_freelisting&amp;IdSku=1505124020&amp;idLojista=43387</a>	18/10/2021 às 13:41	R\$ 1.402,50
Divisora de coluna massa alimentícia, material estrutura: metal, material navalha: aço, sistema acionamento: pinhão E coroa em aço 1045, quantidade divisórias: 30, comprimento: 0,80 m, largura: 0,50 m, altura: 1,10 m, peso: 150 kg, Acabamento superficial: pintura esmalte sintético.	americanas s.a. CNPJ: 00.776.574/0006-60	<a href="https://www.americanas.com.br/produto/1550857586">https://www.americanas.com.br/produto/1550857586</a>	26/10/2021 às 10:14	R\$ 1.650,00

( ) IV - pesquisa com os fornecedores, desde que as datas das pesquisas não se diferenciem em mais de 180 (cento e oitenta) dias.

Foi priorizado o inciso I e III, Art. 5º da IN 73/2020, como fonte de consulta.

### 5. ANÁLISE DA PESQUISA

Após análise detalhada dos preços obtidos, eliminadas as discrepâncias, tendo sido priorizado o inciso I como fonte de consulta e também utilizado o inciso III, pois não foi possível encontrar três processos de compra vigentes com essa especificação no painel de preço, chegou-se ao:

<b>Preço de Referência</b>	<b>R\$ 1.650,00 (um mil e seiscentos e cinquenta reais)</b>
----------------------------	---

6. ANEXOS: A documentação comprobatória contendo 03 (três) folhas que compõem a pesquisa de preços, segue anexa a este relatório.

Recife-PE, 04 de Novembro de 2021.



  
Daniel Luiz de Lima Araújo – Sd ep  
Seção de precificação

  
Bárbara Diz Fernandes Marinho – 3º Sgt  
Chefe da seção de precificação

MÉDIA

**R\$ 3.144,44**

MEDIANA

**R\$ 3.144,44**

MENOR

**R\$ 3.144,44**

FILTROS APLICADOS

Código Material/Serviço Ano da Compra  
**238756 2021**

Quantidade total de registros: 1  
 Registros apresentados: 1 a 1

Identificação da Compra	Número do Item	Modalidade	Código do CATMAT	Descrição do Item	Descrição Complementar	Unidade de Fornecimento	Quantidade Ofertada	Valor Unitário	Fornecedor	Órgão	UASG	Data da Compra
00030/2021	00001	Dispensa de Licitação	238756	DIVISORA DE COLUNA MASSA ALIMENTÍCIA		UNIDADE	1	R\$3144,44	ALG COMERCIO VAREJISTA E ATACADISTA LTDA	COMANDO DO EXERCITO	160318 - ESCOLA DE SARGENTOS DE LOGISTICA	02/08/2021

492 PK

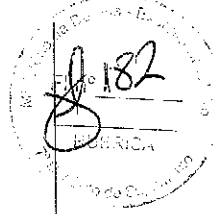

a Americanas está concorrendo pela 9ª vez ao Prêmio Reclame Aqui - vote agora >



busque aqui seu produto

clia, faça seu login ou cadastre-se





























































































































































































































































































































Atividades Navegador Web Firefox

Divisora de Massa com X

seg, 13:41

https://www.extra.com.br/divisora-de-massa-com-pe-epoxi-dmv30-met-venancio-1505124020/

Compre pelo telefone 4081-0383 Atendimento

extra.com.br

Compre por toda loja

Encontre aqui as melhores ofertas

Lista de Presentes

Ola, acesse sua conta ou cadastre-se

Venda seus Produtos

Compre o APP

Smartphones

TV e Video

Clube Extra

Eletrrodomésticos

Electrodomésticos

Extra.com.br > Agro, Indústria e Comércio > Portáteis Industriais > Pães e Massas

Divisora de Massa com Pé Epóxi DMV30 Met. Venâncio

(Cód. Item 1505124020) Outros produtos Venâncio

Vendido e entregue por AC MULLER

賣或機與此 (1 avaliações)

**R\$ 1.402,50** **15%**

15% de desconto em 1x no Cartão ou Boleto, sem juros ver parcelamento

**Comprar**

**R\$ 1.650,00**  
ou até 10x de R\$165,00 sem juros no Cartão de Crédito

**R\$ 1.402,50 - 15% de desconto**  
em 1x no Cartão ou Boleto.

**R\$ 1.402,50 - 15% de desconto**  
à vista no Cartão Extra ou 18x de R\$ 91,67 sem juros. Peça já o seu

Compre a partir de R\$1.402,50

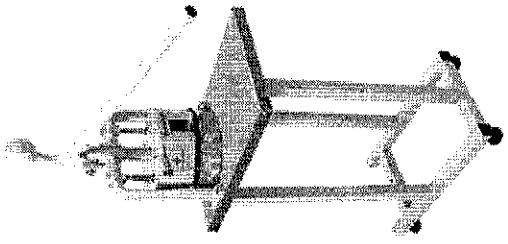

42 of

8184

BRUNO

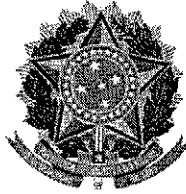

**MINISTÉRIO DA DEFESA  
EXÉRCITO BRASILEIRO  
7ª DEPÓSITO DE SUPRIMENTO  
(Estabelecimento de Subsistência Militar 7ª RM / 1941)  
DEPÓSITO CAMPINA DO TABORDA**

**RELATÓRIO DE PESQUISA DE PREÇOS**

O presente relatório é resultado da pesquisa de preços abaixo discriminada em cumprimento ao determinado na Lei nº 8.666/93 e demais dispositivos legais, em conformidade com a Instrução Normativa nº 73/2020 – SLTI/MPOG e suas alterações.

- 1 OBJETO:** Escorredor louça, material: aço inoxidável, capacidade: 60 pratos, características adicionais: peça única, com três Planos., dimensões: 52 x 30 x 74 cm.
- 2 PERÍODO DE REALIZAÇÃO:** 30 de Setembro à 04 de Novembro de 2021.
- 3 METODOLOGIA APLICADA:** O valor de referência foi aferido por meio de  
 Média       Mediana       Menor Preço       Outra:

Foi utilizada a **média** como parâmetro para definição dos preços obtidos pois é indicada quando os preços estão dispostos de forma homogênea com o baixo valor de desvio padrão entre os preços dos orçamentos realizados, sem a presença de valores extremos.

**4 FONTES DE PESQUISA**

Foi realizada a pesquisa de preços utilizando os seguintes parâmetros, observado o Art. 5º da IN 73/2020 – SLTI/MPOG:

I - Painel de Preços (<http://paineldeprecos.planejamento.gov.br>);

Objeto	Und	Qtde	Contratante (Nome / UASG)	Empenho/ Licitação	Preço Unit. (em R\$)
Escorredor louça, material: aço inoxidável, capacidade: 60 pratos, características adicionais: peça única, com três Planos., dimensões: 52 x 30 x 74 cm.	unidade	53	784810	03/2021	R\$ 350
Escorredor louça, material: aço inoxidável, capacidade: 60 pratos, características adicionais: peça única, com três Planos., dimensões: 52 x 30 x 74 cm.	unidade	30	984223	73/2021	R\$ 424,50
Escorredor louça, material: aço inoxidável, capacidade: 60 pratos, características adicionais: peça única, com três Planos., dimensões: 52 x 30 x 74 cm.	unidade	10	160537	14/2021	R\$ 450



( ) II - contratações similares de outros entes públicos, em execução ou concluídas nos 180 (cento e oitenta) dias anteriores à data da pesquisa de preços;

Foi priorizado o inciso I, Art. 5º da IN 73/2020, como fonte de consulta.

( ) III - pesquisa publicada em mídia especializada, sítios eletrônicos especializados ou de domínio amplo, desde que contenha a data e hora de acesso;

Foi priorizado o inciso I, Art. 5º da IN 73/2020, como fonte de consulta.

( ) IV - pesquisa com os fornecedores, desde que as datas das pesquisas não se diferenciem em mais de 180 (cento e oitenta) dias.

Foi priorizado o inciso I, Art. 5º da IN 73/2020, como fonte de consulta.

### 5 ANÁLISE DA PESQUISA

Após análise detalhada dos preços obtidos, eliminadas as discrepâncias, tendo sido priorizado o inciso I como fonte de consulta, chegou-se ao:

<b>Preço de Referência</b>	<b>RS 408,17 (quatrocentos e oito reais e dezessete centavos)</b>
----------------------------	---

6 **ANEXOS:** A documentação comprobatória contendo 01 (uma) folha que compõe a pesquisa de preços, segue anexa a este relatório.

Recife-PE, 04 de Novembro de 2021.

  
\_\_\_\_\_  
Daniel Luiz de Lima Araújo – Sd ep  
Seção de precificação

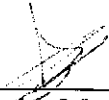
  
\_\_\_\_\_  
Bárbara Diz Fernandes Marinho – 3º Sgt  
Chefe da seção de precificação

MÉDIA

**R\$ 408,17**

MEDIANA

**R\$ 424,50**

MENOR

**R\$ 350**

**FILTROS APLICADOS**

Código Material/Serviço Ano da Compra  
**465672 2021**

Quantidade total de registros: 3

Registros apresentados: 1 a 3

Identificação da Compra	Número do Item	Modalidade	Código do CATMAT	Descrição do Item	Descrição Complementar	Unidade de Fornecimento	Quantidade Ofertada	Valor Unitário	Fornecedor	Órgão	UASG	Data da Compra
00003/2021	00047	Pregão	465672	ESCORREDOR LOUÇA		UNIDADE	53	R\$350	BEATRIZ BRUST DE SOUZA	COMANDO DA MARINHA	784810 - CENTRO DE INTENDENCIA DA MARINHA EM BELEM	06/05/2021
00073/2021	00034	Pregão	465672	ESCORREDOR LOUÇA		UNIDADE	30	R\$424,50	SILENE ALVES DE LIMA SOARES	ESTADO DE MINAS GERAIS	984223 - PREFEITURA MUNICIPAL DE CAMPO BELO	10/06/2021
00014/2021	00066	Pregão	465672	ESCORREDOR LOUÇA		UNIDADE	10	R\$450	BEATRIZ BRUST DE SOUZA	COMANDO DO EXERCITO	160537 - COMANDO 16A BRIGADA DE INFANT. DE SELVA/MEX/AM	29/07/2021

43 de 5

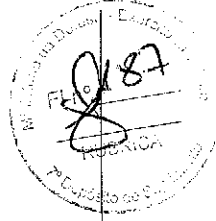

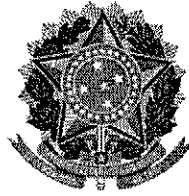

**MINISTÉRIO DA DEFESA  
EXÉRCITO BRASILEIRO  
7ª DEPÓSITO DE SUPRIMENTO  
(Estabelecimento de Subsistência Militar 7ª RM / 1941)  
DEPÓSITO CAMPINA DO TABORDA**

**RELATÓRIO DE PESQUISA DE PREÇOS**

O presente relatório é resultado da pesquisa de preços abaixo discriminada em cumprimento ao determinado na Lei nº 8.666/93 e demais dispositivos legais, em conformidade com a Instrução Normativa nº 73/2020 – SLTI/MPOG e suas alterações.

- 1 OBJETO:** escorredor louça\, material aço inoxidável\, capacidade 20 pratos\, características adicionais compartimento talheres\, xícaras\, copos e diversos.
- 2 PERÍODO DE REALIZAÇÃO:** 30 de Setembro à 04 de Novembro de 2021.
- 3 METODOLOGIA APLICADA:** O valor de referência foi aferido por meio de  
 Média       Mediana       Menor Preço       Outra :

Foi utilizada a **média** como parâmetro para definição dos preços obtidos pois é indicada quando os preços estão dispostos de forma homogênea com o baixo valor de desvio padrão entre os preços dos orçamentos realizados, sem a presença de valores extremos.

**4 FONTES DE PESQUISA**

Foi realizada a pesquisa de preços utilizando os seguintes parâmetros, observado o Art. 5º da IN 73/2020 – SLTI/MPOG:

I - Painel de Preços (<http://paineldeprecos.planejamento.gov.br>);

Objeto	Und	Qtde	Contratante (Nome / UASG)	Empenho/ Licitação	Preço Unit. (em R\$)
escorredor louça\, material aço inoxidável\, capacidade 20 pratos\, características adicionais compartimento talheres\, xícaras\, copos e diversos.	unidade	112	160198	01/2021	R\$ 125,58
escorredor louça\, material aço inoxidável\, capacidade 20 pratos\, características adicionais compartimento talheres\, xícaras\, copos e diversos.	unidade	5	160123	10/2021	R\$ 144
escorredor louça\, material aço inoxidável\, capacidade 20 pratos\, características adicionais compartimento talheres\, xícaras\, copos e diversos.	unidade	6	158198	01/2021	R\$ 150



( ) II - contratações similares de outros entes públicos, em execução ou concluídos nos 180 (cento e oitenta) dias anteriores à data da pesquisa de preços;

Foi priorizado o inciso I, Art. 5º da IN 73/2020, como fonte de consulta.

( ) III - pesquisa publicada em mídia especializada, sítios eletrônicos especializados ou de domínio amplo, desde que contenha a data e hora de acesso;

Foi priorizado o inciso I, Art. 5º da IN 73/2020, como fonte de consulta.

( ) IV - pesquisa com os fornecedores, desde que as datas das pesquisas não se diferenciem em mais de 180 (cento e oitenta) dias.

Foi priorizado o inciso I, Art. 5º da IN 73/2020, como fonte de consulta.

### 5 ANÁLISE DA PESQUISA

Após análise detalhada dos preços obtidos, eliminadas as discrepâncias, tendo sido priorizado o inciso I como fonte de consulta, chegou-se ao:

<b>Preço de Referência</b>	<b>R\$ 139,86 (cento e trinta e nove reais e oitenta e seis centavos)</b>
----------------------------	---

6 **ANEXOS:** A documentação comprobatória contendo 01 (uma) folha que compõe a pesquisa de preços, segue anexa a este relatório.

Recife-PE, 04 de Novembro de 2021.

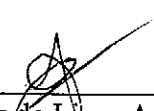
  
\_\_\_\_\_  
Daniel Luiz de Lima Araújo – Sd ep  
Seção de precificação

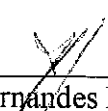
  
\_\_\_\_\_  
Bárbara Diz Fernandes Marinho – 3º Sgt  
Chefe da seção de precificação

MÉDIA  
**R\$ 139,86**

MEDIANA  
**R\$ 144,00**

MENOR  
**R\$ 125,58**

FILTROS APLICADOS  
Código Material/Serviço Ano da Compra  
**398237 2021**

Quantidade total de registros: 3  
Registros apresentados: 1 a 3

Identificação da Compra	Número do Item	Modalidade	Código do CATMAT	Descrição do Item	Descrição Complementar	Unidade de Fornecimento	Quantidade Ofertada	Valor Unitário	Fornecedor	Órgão	UASG	Data da Compra
00001/2021	00053	Pregão	398237	ESCORREDOR LOUÇA		UNIDADE	112	R\$125,58	WALDIR G. DA SILVA INDUSTRIAL	COMANDO DO EXERCITO	160198 - 7.DEPOSITO DE SUPRIMENTO	11/05/2021
00010/2021	00016	Pregão	398237	ESCORREDOR LOUÇA		UNIDADE	5	R\$144	FENIX BRASIL - COMPRA, VENDA, IMPORTACAO E EXPORTACAO EIRELI	COMANDO DO EXERCITO	160123 - 14 GRUPO DE ARTILHARIA DE CAMPANHA	11/06/2021
00001/2021	00006	Pregão	398237	ESCORREDOR LOUÇA		UNIDADE	6	R\$150	BEATRIZ BRUST DE SOUZA	UNIVERSIDADE FEDERAL DE CAMPINA GRANDE	158198 - CENTRO DE CIENCIAS JURIDICAS E SOCIAIS	04/05/2021

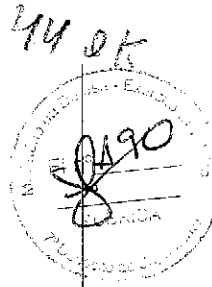

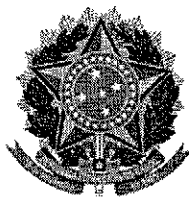

**MINISTÉRIO DA DEFESA  
EXÉRCITO BRASILEIRO  
7ª DEPÓSITO DE SUPRIMENTO  
(Estabelecimento de Subsistência Militar 7ª RM / 1941)  
DEPÓSITO CAMPINA DO TABORDA**

**RELATÓRIO DE PESQUISA DE PREÇOS**

O presente relatório é resultado da pesquisa de preços abaixo discriminada em cumprimento ao determinado na Lei nº 8.666/93 e demais dispositivos legais, em conformidade com a Instrução Normativa nº 73/2020 – SLTI/MPOG e suas alterações.

- 1. OBJETO:** Escorredor, material: alumínio, aplicação: massas, características adicionais: alças reforçadas, nº 40.
- 2. PERÍODO DE REALIZAÇÃO:** 30 de Setembro à 04 de Novembro de 2021.
- 3. METODOLOGIA APLICADA:** O valor de referência foi aferido por meio de  
 Média       Mediana       Menor Preço       Outra :

Foi utilizada a **média** como parâmetro para definição dos preços obtidos pois é indicada quando os preços estão dispostos de forma homogênea com o baixo valor de desvio padrão entre os preços dos orçamentos realizados, sem a presença de valores extremos.

**4. FONTES DE PESQUISA**

Foi realizada a pesquisa de preços utilizando os seguintes parâmetros, observado o Art. 5º da IN 73/2020 – SLTI/MPOG:

I - Painel de Preços (<http://paineldeprecos.planejamento.gov.br>);

Objeto	Und	Qtde	Contratante (Nome / UASG)	Empenho/ Licitação	Preço Unit. (em R\$)
Escorredor, material: alumínio, aplicação: massas, características adicionais: alças reforçadas, nº 40.	unidade	116	160198	01/2021	R\$ 55

II - contratações similares de outros entes públicos, em execução ou concluídos nos 180 (cento e oitenta) dias anteriores à data da pesquisa de preços;

Não utilizado por não terem sido encontrados processos de compra passíveis de comparação em qualidade e dimensionamento que atendessem as necessidades conforme o objeto da pesquisa.



(X) III - pesquisa publicada em mídia especializada, sítios eletrônicos especializados ou de domínio amplo, desde que contenha a data e hora de acesso;

Objeto	Fornecedor (Nome e CNPJ)	Local de pesquisa (Endereço Completo)	Data/hora de acesso	Preço Unit. (em R\$)
Escorredor, material: alumínio, aplicação: massas, características adicionais: alças reforçadas, n° 40.	Via Varejo S.A. CNPJ: 33.041.260/0652-90	<a href="https://www.extra.com.br/escorredor-industrial-p-arroz-macarrao-e-afins-11-litros-1511351688/p/1511351688">https://www.extra.com.br/escorredor-industrial-p-arroz-macarrao-e-afins-11-litros-1511351688/p/1511351688</a>	18/10/2021 às 13:56	R\$ 99,76
Escorredor, material: alumínio, aplicação: massas, características adicionais: alças reforçadas, n° 40.	Magazine Luiza S/A CNPJ: 47.960.950/1088-36	<a href="https://www.magazineluiza.com.br/escorredor-de-arroz-industrial-em-aluminio-40cm-16-litros-aluminio-sao-jorge-aluminio-sao-jorge-aluminio-sao-jorge/p/hd7h8hg3c1/ud/comp/?&amp;seller_id=lidervan-presentes">https://www.magazineluiza.com.br/escorredor-de-arroz-industrial-em-aluminio-40cm-16-litros-aluminio-sao-jorge-aluminio-sao-jorge-aluminio-sao-jorge/p/hd7h8hg3c1/ud/comp/?&amp;seller_id=lidervan-presentes</a>	26/10/2021 às 10:40	R\$ 73,90

( ) IV - pesquisa com os fornecedores, desde que as datas das pesquisas não se diferenciem em mais de 180 (cento e oitenta) dias.

Foi priorizado o inciso I e III, Art. 5º da IN 73/2020, como fonte de consulta.

## 5. ANÁLISE DA PESQUISA

Após análise detalhada dos preços obtidos, eliminadas as discrepâncias, tendo sido priorizado o inciso I como fonte de consulta e também utilizado o inciso III, pois não foi possível encontrar três processos de compra vigentes com essa especificação no painel de preço, chegou-se ao:

<b>Preço de Referência</b>	<b>RS 76,22 (setenta e seis reais e vinte e dois centavos)</b>
----------------------------	--

6. **ANEXOS:** A documentação comprobatória contendo 03 (três) folhas que compõem a pesquisa de preços, segue anexa a este relatório.

Recife-PE, 04 de Novembro de 2021.

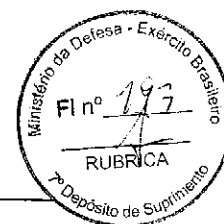

45

---

**Daniel Luiz de Lima Araújo – Sd ep**  
Seção de precificação

---

**Bárbara Diz Fernandes Marinho – 3º Sgt**  
Chefe da seção de precificação

MÉDIA **R\$ 55,00**      MEDIANA **R\$ 55,00**      MENOR **R\$ 55**

FILTROS APLICADOS

Descrição Complementar

**ESCORREDOR, MATERIAL: ALUMÍNIO, APLICAÇÃO: MASSAS, CARACTERÍSTICAS ADICIONAIS: ALÇAS REFORÇADAS, N° 40 2021**

Ano da Compra

Quantidade total de registros: 1

Registros apresentados: 1 a 1

Identificação da Compra	Número do Item	Modalidade	Código do CATMAT	Descrição do Item	Descrição Complementar	Unidade de Fornecimento	Quantidade Ofertada	Valor Unitário	Fornecedor	Órgão	UASG	Data da Compra
00001/2021	00054	Pregão	150233	UTENSÍLIO DOMÉSTICO		UNIDADE	116	R\$55	WALDIR G. DA SILVA INDUSTRIAL	COMANDO DO EXERCITO	160198 - 7.DEPÓSITO DE SUPRIMENTO	11/05/2021

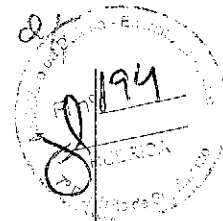
45 21  

Atividades > Navegador Web Firefox > ter, 10:40

Escorredor De Arroz Industrial Em Alumínio 40Cm 16 Litros - Alumínio São Jorge - Acessórios de Cozinha - Magazine Luiza - Mozil...

Escorredor De Arroz Inc. X

https://www.magazineluiza.com.br/escorredor-de-arroz-industrial-em-aluminio-40cm-16-litros

GCALC - Licitações Empenho\_Consulta.E... Riscos e Controles na... DEX - 4322-SFPC/72... SAPIENS https://hod.serpro.g... Verificador de Confor...

> Utilidades Domésticas > Acessórios de Cozinha

# Escorredor De Arroz Industrial Em Alumínio 40Cm 16 Litros - Alumínio São Jorge - Alumínio São Jorge

Código hd7h8hg3c1 | Ver descrição completa | Alumínio São Jorge

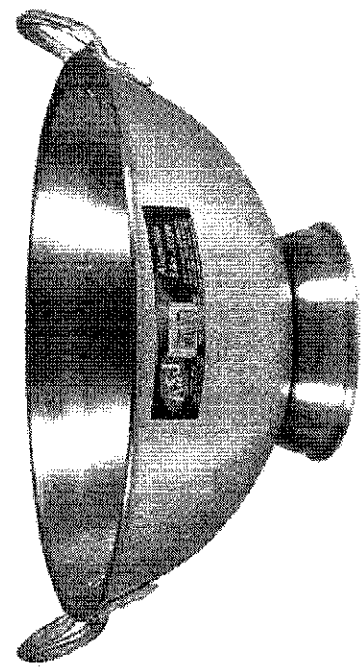

Vendido por LIDERVAN PRESENTES  
Entregue por MAGALU

por **R\$ 73,90**

em 2x de R\$ 36,95 sem juros

Mais formas de pagamento

Adicionar à sacola

Consultar prazo e valor do frete

00000-000  Não sei o CEP

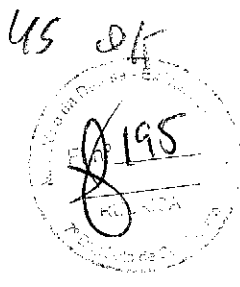



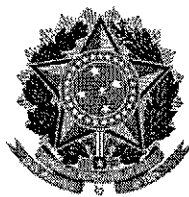

**MINISTÉRIO DA DEFESA  
EXÉRCITO BRASILEIRO  
7ª DEPÓSITO DE SUPRIMENTO  
(Estabelecimento de Subsistência Militar 7ª RM / 1941)  
DEPÓSITO CAMPINA DO TABORDA**

**RELATÓRIO DE PESQUISA DE PREÇOS**

O presente relatório é resultado da pesquisa de preços abaixo discriminada em cumprimento ao determinado na Lei nº 8.666/93 e demais dispositivos legais, em conformidade com a Instrução Normativa nº 73/2020 – SLTI/MPOG e suas alterações.

1 **OBJETO:** Espremedor fruta, material jarra: aço inoxidável, aplicação: limão, tipo acionamento: manual, características Adicionais: estrutura reforçada.

2 **PERÍODO DE REALIZAÇÃO:** 30 de Setembro à 04 de Novembro de 2021.

3 **METODOLOGIA APLICADA:** O valor de referência foi aferido por meio de

Média                       Mediana                       Menor Preço                       Outra :

Foi utilizada a **média** como parâmetro para definição dos preços obtidos pois é indicada quando os preços estão dispostos de forma homogênea com o baixo valor de desvio padrão entre os preços dos orçamentos realizados, sem a presença de valores extremos.

**4 FONTES DE PESQUISA**

Foi realizada a pesquisa de preços utilizando os seguintes parâmetros, observado o Art. 5º da IN 73/2020 – SLTI/MPOG:

I - Painel de Preços (<http://paineldepregos.planejamento.gov.br>);

Objeto	Und	Qtde	Contratante (Nome / UASG)	Empenho/ Licitação	Preço Unit. (em R\$)
Espremedor fruta, material jarra: aço inoxidável, aplicação: limão, tipo acionamento: manual, características Adicionais: estrutura reforçada.	unidade	20	160005	03/2021	R\$ 15,59
Espremedor fruta, material jarra: aço inoxidável, aplicação: limão, tipo acionamento: manual, características Adicionais: estrutura reforçada.	unidade	10	120006	73/2021	R\$ 18
Espremedor fruta, material jarra: aço inoxidável, aplicação: limão, tipo acionamento: manual, características Adicionais: estrutura reforçada.	unidade	10	762600	14/2021	R\$ 19,92



( ) II - contratações similares de outros entes públicos, em execução ou concluídas nos 180 (cento e oitenta) dias anteriores à data da pesquisa de preços;

Foi priorizado o inciso I, Art. 5º da IN 73/2020, como fonte de consulta.

( ) III - pesquisa publicada em mídia especializada, sítios eletrônicos especializados ou de domínio amplo, desde que contenha a data e hora de acesso;

Foi priorizado o inciso I, Art. 5º da IN 73/2020, como fonte de consulta.

( ) IV - pesquisa com os fornecedores, desde que as datas das pesquisas não se diferenciem em mais de 180 (cento e oitenta) dias.

Foi priorizado o inciso I, Art. 5º da IN 73/2020, como fonte de consulta.

### 5 ANÁLISE DA PESQUISA

Após análise detalhada dos preços obtidos, eliminadas as discrepâncias, tendo sido priorizado o inciso I como fonte de consulta, chegou-se ao:

<b>Preço de Referência</b>	<b>RS 17,84 (dezesete reais e oitenta e quatro centavos)</b>
----------------------------	--

6 **ANEXOS:** A documentação comprobatória contendo 01 (uma) folha que compõe a pesquisa de preços, segue anexa a este relatório.

Recife-PE, 04 de Novembro de 2021.

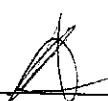
  
Daniel Luiz de Lima Araújo – Sd ep  
Seção de precificação

  
Bárbara Diz Fernandes Marinho – 3º Sgt  
Chefe da seção de precificação

MÉDIA

**R\$ 17,84**

MEDIANA

**R\$ 18,00**

MENOR

**R\$ 15,59**

FILTROS APLICADOS

Código Material/Serviço Ano da Compra  
**357206 2021**

Quantidade total de registros: 3  
 Registros apresentados: 1 a 3

Identificação da Compra	Número do Item	Modalidade	Código do CATMAT	Descrição do Item	Descrição Complementar	Unidade de Fornecimento	Quantidade Ofertada	Valor Unitário	Fornecedor	Órgão	UASG	Data da Compra
00004/2021	00095	Pregão	357206	ESPREMEDOR FRUTA		UNIDADE	20	R\$15,59	NOVA MESA DISTRIBUIDORA DE ALIMENTOS E UTILIDADES LTDA	COMANDO DO EXERCITO	160005 - 54 BATALHAO DE INFANTARIA DE SELVA/AM	25/06/2021
00018/2021	00018	Pregão	357206	ESPREMEDOR FRUTA		UNIDADE	10	R\$18	FARED COMERCIAL LTDA	COMANDO DA AERONAUTICA	120006 - MAER-GAPBR-GRUPAMENTO DE APOIO DE BRASILIA/DF	06/05/2021
00039/2021	00055	Pregão	357206	ESPREMEDOR FRUTA		UNIDADE	10	R\$19,92	NOVA MESA DISTRIBUIDORA DE ALIMENTOS E UTILIDADES LTDA	COMANDO DA MARINHA	762600 - CENTRO DE INSTRUCAO ALMIRANTE ALEXANDRINO	02/08/2021

46 25



**MINISTÉRIO DA DEFESA  
EXÉRCITO BRASILEIRO  
7º DEPÓSITO DE SUPRIMENTO  
(Estabelecimento de Subsistência Militar da 7ª RM/1941)  
DEPÓSITO CAMPINA DO TABORDA**

**TERMO DE ENCERRAMENTO DE VOLUME**

Aos dez dias do mês de janeiro de 2022, procedemos ao encerramento deste 1º Volume, do Processo Administrativo nº 64453.008792/2021-58, referente ao Pregão Eletrônico SRP nº 13/2022 – 7º D Sup, contendo 200 (duzentas) folhas, abrindo-se em seguida o 2º Volume.

**FERNANDO HENRIQUE SILVA ALVES DOS SANTOS – 1º Ten**  
Chefe da SALC do 7º D Sup