



MINISTÉRIO DA DEFESA  
EXÉRCITO BRASILEIRO  
BASE ADMINISTRATIVA DA GUARNIÇÃO DE JOÃO PESSOA  
(J R S da Paraíba / 1908)

SEÇÃO

2023

INTERESSADO: Almojarifado

ASSUNTO: Aquisição de material permanente (carona)

ANEXO \_\_\_\_\_

MOVIMENTO DO PROCESSO

DESTINO	DATA	DESTINO	DATA
1		20	
2		21	
3		22	
4		23	
5		24	
6		25	
7		26	
8		27	
9		28	
10		29	
11		30	
12		31	
13		32	
14		33	
15		34	
16		35	
17		36	
18		37	



MINISTÉRIO DA DEFESA  
EXÉRCITO BRASILEIRO  
BASE ADMINISTRATIVA DA GUARNIÇÃO DE JOÃO PESSOA  
(J R S da Paraíba/1908)

CHECK-LIST PROCESSO REQUISITÓRIO – CARONA (não participante)

De acordo com o que exara o ANEXO 13 da Portaria n 040 – SEF, de 2 de maio de 2019.

DOCUMENTOS	OBSERVAÇÕES	RESPONSÁVEL
Capa	Utilizar a existente no Almoxarifado	Requisitante
Termo de Abertura	Conforme Modelo.	
Requisição	Conforme Modelo.	
Justificativa do OD	Conforme Modelo	
Mapa Comparativo	Conforme modelo, colocar valor do Item homologado e mais 3 pesquisas no mínimo.	
Documento da UG não participante solicitando ao fornecedor interesse de adquirir itens constantes da Ata do Órgão Gerenciador.	Ofício ou E-mail, conforme modelo.	
Documento constando o aceite do fornecedor	Resposta ao Documento enviado, seja ele Ofício ou E-mail.	
Cópia do extrato da ATA	Conforme modelo	
Nota de Crédito	Cópia da Nota de crédito	

DOCUMENTOS	OBSERVAÇÕES	RESPONSÁVEL
Solicitação de Adesão à UGG	Print do SIASG	SALC
Documento da UGG aceitando	Print do SIASG	
Consulta no SICAF	Site do SICAF	
Consulta no CADIN	Site do SIAFI WEB	
Consulta à certidão consolidada do TCU	Site do TCU	
Emissão da Nota de Empenho	Após emissão NE, atuar processo e encaminhar para D.A	



**MINISTÉRIO DA DEFESA  
EXÉRCITO BRASILEIRO  
BASE ADMINISTRATIVA DA GUARNIÇÃO DE JOÃO PESSOA  
(J R S da Paraíba/1908)**



**TERMO DE ABERTURA**

Aos treze dias do mês de junho de dois mil e vinte e três, em João Pessoa – PB, na Base Administrativa da Guarnição de João Pessoa, faço a abertura dos trabalhos atinentes à requisição, de NUP 64240.004229/2023-78 , de aquisição do material contido na Ata de Registro de Preço (SRP) nº 4/2022 da UASG 160228, do que, para constar, lavrei o presente termo.



**OSMANDO DE OLIVEIRA SILVA - 1º TEN**

Chefe do Almojarifado da B Adm Gu JP



MINISTÉRIO DA DEFESA  
EXÉRCITO BRASILEIRO  
BASE ADMINISTRATIVA DA GUARNIÇÃO DE JOÃO PESSOA  
(J R S da Paraíba/1908)

Requisição nº 27 – seção Almoxarifado –  
B Adm Gu JP  
NUP: 64240.004229/20023-78

João Pessoa – PB, 13 de junho de 2023.

Visto Seção de Apoio

Do Chefe do Almoxarifado

Ao Sr Ordenador de Despesas da B Adm Gu JP

Assunto: Aquisição de material

Visto Divisão Administrativa

Ref. Art. 13 da IG 12-02.

Anexos:

1. Extrato da Ata de Registro de Preços dos Pregões SRP 4/2022 da UASG 160228
2. Documento solicitando adesão ao fornecedor.
3. Documento do fornecedor concordando com o fornecimento.
4. Justificativa do OD.
5. Estudo de viabilidade com o mapa comparativo
6. Nota de crédito

1. Nos termos do contido no Art. 13 da IG 12-02, solicito providências junto ao Ordenador de Despesas no sentido de aprovar a aquisição do material, conforme na tabela abaixo:

PREGÃO 4/2022 da UASG 160228 CARONA					
45.769.285/0001-68 - REDNOV FERRAMENTAS LTDA					
ITEM	DESCRIÇÃO	UND	QTDE	V.UNIT	V.TOTAL
314 41	FURADEIRA, TIPO IMPACTO, POTÊNCIA 750 W, TAMANHO MANDRIL 1/2 POL, TENSÃO ALIMENTAÇÃO 220 V, CARACTERÍSTICAS ADICIONAIS DUAS VELOCIDADES, VARIÁVEL E REVERSÍVEL, VELOCIDADE 0 A 3.000 RPM, CAPACIDADE PERFURAÇÃO CONCRETO 16 MM, PERFURAÇÃO AÇO 13 MM, CAPACIDADE PERFURAÇÃO MADEIRA 25 MM, ACESSÓRIOS CHAVE DE MANDRIL, EMPUNHADURA AUXILIAR, 14 BROCA S, CAPACIDADE PERFURAÇÃO ALUMÍNIO 13 MM	UND	1	R\$ 406,74	R\$ 406,74
192	LIQUIDIFICADOR, CAPACIDADE 2 L, POTÊNCIA 700 W, VOLTAGEM 110/ 220 V, MATERIAL PLÁSTICO INQUEBRÁVEL, USO DOMÉSTICO. CARACTERÍSTICAS ADICIONAIS COM CONTROLE DE VELOCIDADE. COPO REFORÇADO SIMILAR AO LIQUIDIFICADOR POWER MAX 700, ARNO LN50, PRETO	UND	1	R\$ 160,25	R\$ 160,25
38 231	SERRA CIRCULAR, DIÂMETRO DISCO 185 MM, DIÂMETRO FURO DISCO 20MM, CAPACIDADE CORTE A45° 43 MM, CAPACIDADE CORTE A 90° 66 MM, POTÊNCIA 1.200 W, ROTAÇÃO 5.000 RPM, PESO 3,90 KG, APLICAÇÃO CORTE DE MADEIRA, VOLTAGEM 220 V	UND	1	R\$ 439,00	R\$ 439,00
TOTAL					R\$ 1.005,99

2. Justificativa: A aquisição do material acima citado justifica-se em face de suprir às necessidades de fornecimento interno do Almoxarifado, assim como suprir às necessidades de utilização pelos integrantes das seções da OM.

3. A aquisição do material visa atender o Plano de Gestão da OM, em seu OEO N° 3 – Aprimoramento da infraestrutura de segurança, apoio e de manutenção.

  
OSMANDO DE OLIVEIRA SILVA - 1º TEN  
Chefe do Almoxarifado da B Adm Gu JP



**Despacho do OD:**

1. Autorizo o início dos procedimentos de aquisição e determino a abertura do processo correspondente.
2. A SALC adote as providências cabíveis de acordo com as normas em vigor.
3. Seja utilizada a Ata de Registro de Preços n° **4/2022** da UASG **160228**
4. Para fins do Art. 38 da Lei 8666, de 21 de Junho de 1993, utilizar o recurso da nota de crédito 2023NC002816. PI I3DAFUNADOM. Natureza da despesa 30.90.52. Tipo de empenho **ORDINÁRIO.**

João Pessoa - PB, 13 de junho de 2023.

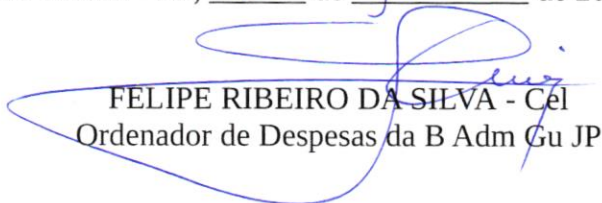
  
FELIPE RIBEIRO DA SILVA - Cel  
Ordenador de Despesas da B Adm Gu JP



**MINISTÉRIO DA DEFESA  
EXÉRCITO BRASILEIRO  
BASE ADMINISTRATIVA DA GUARNIÇÃO DE JOÃO PESSOA  
(J R S da Paraíba/1908)**



**JUSTIFICATIVA DA NECESSIDADE DO OD**

PROCESSO: 64240.004229/2023-78

**1. OBJETO:** Aquisição de material permanente destinado à B Adm Gu JP.

**2. JUSTIFICATIVA:**

Em face de não existir o material no pregão eletrônico desta UG, também não ser participante de nenhum outro certame e sendo os objetos de uso necessário, a OM utilizou o Pregão nº 4/2022, da UASG 160228, itens 41, 192 e 231, cujo menor preço foi ofertado e registrado na Ata SRP.

Foram realizadas pesquisas no banco de Preços e sites de amplo domínio para fins de comprovar que o valor da compra está de acordo com a realidade do mercado atual.

A pesquisa de preço obedece a Instrução Normativa nº 73, de 5 de agosto de 2020 que discorre sobre "o procedimento administrativo para a realização de pesquisa de preços para a aquisição de bens e contratação de serviços em geral, no âmbito da administração pública federal direta, autárquica e fundacional".

A vantajosidade da aquisição fica comprovada, em virtude de refletir a realidade de mercado. Para isso foi utilizado o mapa comparativo do menor preço obtido nas pesquisas realizadas.

**3. CONCLUSÃO:**

Diante de todo exposto, este Ordenador de Despesas autoriza a aquisição do material constante nesta requisição, por meio do Sistema de Registro de Preços. A aquisição do material acima citado justifica-se em face de suprir às necessidades de fornecimento interno do Almoarifado, assim como suprir às necessidades de utilização pelos integrantes das seções da OM.

João Pessoa - PB, 13 de junho de 2023.

  
FELIPE RIBEIRO DA SILVA - Cel  
Ordenador de Despesas da B Adm Gu JP



MINISTÉRIO DA DEFESA  
EXÉRCITO BRASILEIRO  
BASE ADMINISTRATIVA DA GUARNIÇÃO DE JOÃO PESSOA  
(JRS da Paraíba/1908)

MAPA COMPARATIVO DE PREÇOS  
PROCESSO: 64240.004229/2023-78

ITEM	45.769.285/0001-68 - REDNOV FERRA- MENTAS LTDA (UASG: 160228 Pregão: 4/2022 Item:41)	PAINEL DE PREÇOS UASG 158467 Pregão 6/2022 Item 6	PAINEL DE PREÇOS UASG 160041 Pregão 14/2022 Item 54	www.ferreiracosta.co m.br	www.magazineluiza. com.br
FURADEIRA, TIPO IMPACTO, POTÊNCIA 750 W, TAMANHO MANDRIL 1/2 POL, TENSÃO ALIMENTAÇÃO 220 V, CARACTERÍSTICAS ADICIONAIS DUAS VELOCIDADES, VARIÁVEL E REVERSÍVEL, VELOCIDADE 0 A 3.000 RPM, CAPACIDADE PERFURAÇÃO CONCRETO 16 MM, PERFURAÇÃO AÇO 13 MM, CAPACIDADE PERFURAÇÃO MADEIRA 25 MM, ACESSÓRIOS CHAVE DE MANDRIL, EMPUNHADURA AUXILIAR, 14 BROCA S, CAPACIDADE PERFURAÇÃO ALUMÍNIO 13 MM	406,74	423,94	449,56	589,00	519,30

ITEM	45.769.285/0001-68 - REDNOV FERRA- MENTAS LTDA (UASG: 160228 Pregão: 4/2022 Item:192)	PAINEL DE PREÇOS UASG 153254 Pregão 15/2022 Item 20	PAINEL DE PREÇOS UASG 160171 Pregão 13/2022 Item 256	www.ferreiracosta.co m.br	www.lojasimperio.co m.br
LIQUIDIFICADOR, CAPACIDADE 2 L, POTÊNCIA 700 W, VOLTAGEM 110/ 220 V, MATERIAL PLÁSTICO INQUEBRÁVEL, USO DOMÉSTICO. CARACTERÍSTICAS ADICIONAIS COM CONTROLE DE VELOCIDADE. COPO REFORÇADO SIMILAR AO LIQUIDIFICADOR POWER MAX 700, ARNO LN50, PRETO	160,25	211,63	179,20	289,66	



*[Assinatura]*

ITEM	45.769.285/0001-68 - REDNOV FERRA- MENTAS LTDA (UASG: 160228 Pregão: 8/2022 Item:231)	PAINEL DE PREÇOS UASG 160228 Pregão 4/2022 Item 21	PAINEL DE PREÇOS UASG 160228 Pregão 4/2022 Item 50	www.ferreiracosta.co m.br	www.casasbahia.com .br
SERRA CIRCULAR, DIÂMETRO DISCO 185 MM, DIÂMETRO FURO DISCO 20MM, CAPACIDADE CORTE A45° 43 MM, CAPACIDADE CORTE A 90° 66 MM, POTÊNCIA 1.200 W, ROTAÇÃO 5.000 RPM, PESO3,90 KG, APLICAÇÃO CORTE DE MADEIRA, VOLTAGEM 220 V	439,00	469,00	474,00	499,00	474,72

**Parecer:** A pesquisa de preço obedece o Instrução Normativa nº 73, de 5 de agosto de 2020 que discorre sobre “o procedimento administrativo para a realização de pesquisa de preços para a aquisição de bens e contratação de serviços em geral, no âmbito da administração pública federal direta, autárquica e fundacional”.

*Osmando de Oliveira Silva*  
OSMANDO DE OLIVEIRA SILVA - 1º TEN

Chefe do Almoxarifado da B Adm Gu JP



## Relatório de Pesquisa de Preço

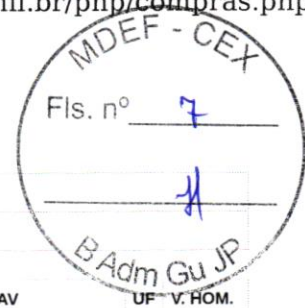

Senhor Sargento TIAGO SILVA - 06/06/2023

MÉDIA	MEDIANA
436.75	436.75

UASG	ITEM/PREGÃO	HOM.	INIVIG	FIMVIG	TIPO	CAT	DESCR	DESCR COMP	MARCA	UNID	FAV	UF	V. HOM.
158467	00006 00006/2022 Edital	06/07/22	06/07/22	06/07/23	Material	450972	FURADEIRA, TIPO:IMPACTO, POTÊNCIA:750 W, TAMANHO MANDRIL:1/2 POL, TENSÃO ALIMENTAÇÃO:220 V, CARACTERÍSTICAS ADICIONAIS:DUAS VELOCIDADES, VARIÁVEL E REVERSÍVEL, VELOCIDADE:0 A 3.000 RPM, CAPACIDADE PERFURAÇÃO CONCRETO:16 MM, CAPACIDADE PERFURAÇÃO AÇO:13 MM, CAPACIDADE PERFURAÇÃO MADEIRA:25 MM, ACESSÓRIOS:CHAVE DE MANDRIL, EMPUNHADEIRA AUXILIAR, 14 BROCAS, CAPACIDADE PERFURAÇÃO ALUMÍNIO:13 MM	FURADEIRA, TIPO IMPACTO, POTÊNCIA 750 W, TAMANHO MANDRIL 1/2 POL, TENSÃO ALIMENTAÇÃO 220 V, CARACTERÍSTICAS ADICIONAIS DUAS VELOCIDADES, VARIÁVEL E REVERSÍVEL, VELOCIDADE 0 A 3.000 RPM, CAPACIDADE PERFURAÇÃO CONCRETO 16 MM, CAPACIDADE PERFURAÇÃO AÇO 13 MM, CAPACIDADE PERFURAÇÃO MADEIRA 25 MM, ACESSÓRIOS CHAVE DE MANDRIL, EMPUNHADEIRA AUXILIAR, 14 BROCA S, CAPACIDADE PERFURAÇÃO ALUMÍNIO 13 MM	WESCO	UNIDADE	37247494000113	RS	423,9400
160041	00054 00014/2022 Edital	14/12/22	14/12/22	14/12/23	Material	450972	FURADEIRA, TIPO:IMPACTO, POTÊNCIA:750 W, TAMANHO MANDRIL:1/2 POL, TENSÃO ALIMENTAÇÃO:220 V, CARACTERÍSTICAS ADICIONAIS:DUAS VELOCIDADES, VARIÁVEL E REVERSÍVEL, VELOCIDADE:0 A 3.000 RPM, CAPACIDADE PERFURAÇÃO CONCRETO:16 MM, CAPACIDADE PERFURAÇÃO AÇO:13 MM, CAPACIDADE PERFURAÇÃO MADEIRA:25 MM, ACESSÓRIOS:CHAVE DE MANDRIL, EMPUNHADEIRA AUXILIAR, 14 BROCAS, CAPACIDADE PERFURAÇÃO ALUMÍNIO:13 MM	FURADEIRA, TIPO IMPACTO, POTÊNCIA 750 W, TAMANHO MANDRIL 1/2 POL, TENSÃO ALIMENTAÇÃO 220 V, CARACTERÍSTICAS ADICIONAIS DUAS VELOCIDADES, VARIÁVEL E REVERSÍVEL, VELOCIDADE 0 A 3.000 RPM, CAPACIDADE PERFURAÇÃO CONCRETO 16 MM, CAPACIDADE PERFURAÇÃO AÇO 13 MM, CAPACIDADE PERFURAÇÃO MADEIRA 25 MM, ACESSÓRIOS CHAVE DE MANDRIL, EMPUNHADEIRA AUXILIAR, 14 BROCA S, CAPACIDADE PERFURAÇÃO ALUMÍNIO 13 MM	STANLEY	UNIDADE	45769285000168	SC	449,5600

Robson Neves de Oliveira - 3º SGT  
ID - 070.800.527-7 MD/EB

## Relatório de Pesquisa de Preço



Senhor Sargento TIAGO SILVA - 06/06/2023

MÉDIA	MEDIANA
195.41	195.41

UASG	ITEM/PREGÃO	HOM.	INIVIG	FIMVIG	TIPO	CAT	DESCR	DESCR COMP	MARCA	UNID	FAV	UF	V. HOM.
153254	00020 00015/2022 Edital	15/12/22	29/12/22	29/12/23	Material	439372	LIQUIDIFICADOR, CAPACIDADE:2 L, POTÊNCIA:700 W, VOLTAGEM:110 / 220 V, MATERIAL:PLÁSTICO INQUEBRÁVEL, USO:DOMÉSTICO, CARACTERÍSTICAS ADICIONAIS:COM CONTROLE DE VELOCIDADE, COPO REFORÇADO	LIQUIDIFICADOR, CAPACIDADE 2 L, POTÊNCIA 700 W, VOLTAGEM 110/ 220 V, MATERIAL PLÁSTICO INQUEBRÁVEL, USO DOMÉSTICO, CARACTERÍSTICAS ADICIONAIS COM CONTROLE DE VELOCIDADE, COPO REFORÇADO	BRITANIA	UNIDADE	45769285000168	SC	211,6300
160171	00256 00013/2022 Edital	11/07/22	25/07/22	25/07/23	Material	439372	LIQUIDIFICADOR, CAPACIDADE:2 L, POTÊNCIA:700 W, VOLTAGEM:110 / 220 V, MATERIAL:PLÁSTICO INQUEBRÁVEL, USO:DOMÉSTICO, CARACTERÍSTICAS ADICIONAIS:COM CONTROLE DE VELOCIDADE, COPO REFORÇADO	LIQUIDIFICADOR, CAPACIDADE 2 L, POTÊNCIA 700 W, VOLTAGEM 110/ 220 V, MATERIAL PLÁSTICO INQUEBRÁVEL, USO DOMÉSTICO, CARACTERÍSTICAS ADICIONAIS COM CONTROLE DE VELOCIDADE, COPO REFORÇADO	BRITANIA	UNIDADE	42262411000103	SC	179,2000

Robson Neves de Oliveira - 3º SGT  
ID -070.500.527-7 MD/EB

## Relatório de Pesquisa de Preço

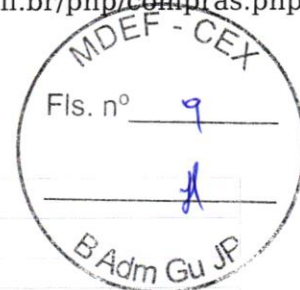

Senhor Sargento TIAGO SILVA - 06/06/2023

MÉDIA	MEDIANA
471.50	471.50

UASG	ITEM/PREGÃO	HOM.	INIVIG	FIMVIG	TIPO	CAT	DESCR	DESCR COMP	MARCA	UNID	FAV	UF	V. HOM.
160228	00021 00004/2022 Edital	23/02/23	23/02/23	23/02/24	Material	284256	SERRA CIRCULAR, DIÂMETRO DISCO:185 MM, DIÂMETRO FURO DISCO:20 MM, CAPACIDADE CORTE A 45 :43 MM, CAPACIDADE CORTE A 90 :66 MM, POTÊNCIA:1.200 W, ROTAÇÃO:5.000 RPM, PESO:3,90 KG, APLICAÇÃO:CORTE DE MADEIRA, VOLTAGEM:220 V	SERRA CIRCULAR, DIÂMETRO DISCO 185 MM, DIÂMETRO FURO DISCO 20 MM, CAPACIDADE CORTE A 45 43 MM, CAPACIDADE CORTE A 90 66 MM, POTÊNCIA 1.200 W, ROTAÇÃO 5.000 RPM, PESO 3,90 KG, APLICAÇÃO CORTE DE MADEIRA, VOLTAGEM 220 V	WORKER	UNIDADE	08658622000113	RS	469,0000
160228	00050 00004/2022 Edital	23/02/23	23/02/23	23/02/24	Material	284256	SERRA CIRCULAR, DIÂMETRO DISCO:185 MM, DIÂMETRO FURO DISCO:20 MM, CAPACIDADE CORTE A 45 :43 MM, CAPACIDADE CORTE A 90 :66 MM, POTÊNCIA:1.200 W, ROTAÇÃO:5.000 RPM, PESO:3,90 KG, APLICAÇÃO:CORTE DE MADEIRA, VOLTAGEM:220 V	SERRA CIRCULAR, DIÂMETRO DISCO 185 MM, DIÂMETRO FURO DISCO 20 MM, CAPACIDADE CORTE A 45 43 MM, CAPACIDADE CORTE A 90 66 MM, POTÊNCIA 1.200 W, ROTAÇÃO 5.000 RPM, PESO 3,90 KG, APLICAÇÃO CORTE DE MADEIRA, VOLTAGEM 220 V	WORKER	UNIDADE	08658622000113	RS	474,0000

Robson Neves de Oliveira - 3º SGT  
ID -070.800.527-7 MD/EB

Ferramentas e EPI > Ferramentas elétricas e a bateria > Furadeiras e parafusadeiras > Furadeira de Impacto Bosch 1/2" 750W 220V com Maleta - 06012B80E1-000



**Furadeira de Impacto Bosch 1/2"**  
**750W 220V com Maleta -**  
**06012B80E1-000**

Vendido e entregue por **Parafusos**

R\$ 639,00 8% de desconto

**R\$ 589,00**

em até 8x R\$ 73,63 sem juros  
 ver mais

Quantidade

▼ 1 ▲ 1 unidade

Adicionar ao carrinho

Consultar prazo e valor do frete

00000-000

MDEF - CEX

Fls. nº 10

BAdm Gu

06/06/2014

Robson Neves de Oliveira - 3380T

ID -070.800.527-7 MD/EB

Furadeira de Impacto Bosch

Control de Visitantes | Página inicial | ComprasNet | Entrar no cliente EBM... | Almoxarifado | SupplyManager - Port... | SIASGnet-ATASRP - AT... | Consultas - Português... | Sistema de Gestão Té... | Outros favoritos

https://www.magazineluiza.com.br/furadeira-de-impacto-bosch-750w-4-pecas-gsb-13-re/p/230597900/fs/faea/?seller\_id=magazineluiza&utm\_source=google

Compre a nova SAMSUNG OLED e escolha um presente

Magalu - Ferramentas > Furadeiras > Furadeira de Impacto Bosch 750W 4 Peças - GSB 13 RE

magalu | Buscar no Magalu

Bem-vindo a EBM | Votar no perfil | João Pinheiro | 58041-070

Notificações | Meu perfil | Meu histórico | Meu endereço | Meu carrinho

Informações | Categorias | Cidades | Sobre o SuperApp | Contato Magalu

Todas as departamentos | Ofertas do dia | Submar | Móveis | Eletrodomésticos | Têxtil e Dêco | Informática | Saúde | Entre o SuperApp | Contato Magalu

**Furadeira de Impacto Bosch 750W 4 Peças - GSB 13 RE**  
 Código: 230597900 | XZLZ425250LX | Loja: Loja 1 | Bosch



★★★★★ 4,9 (13) [Avaliar produto](#)

**Voltagem: 220V**

110V **220V**

Vendido e entregue por **Magalu**

**R\$ 519,30**

no PIX (2% de desconto)  
 ou R\$ 529,90 em 9x de R\$ 58,85 sem juros

**Cartão de crédito**  
 sem juros

R\$ 529,90  
 para 5x em 5x

**COMPRAR AGORA**

**ADICIONAR A SACOLA**

JOAO PESSOA, PB - 58041-070

eliminar

Não foi possível calcular o frete. Tente novamente.

Quem viu este produto, viu estes também



Cookies: a gente guarda estatísticas de visitas para melhorar sua experiência de navegação, sabia mais em nossa política de privacidade

MDEF - CEX

nº 21

Adm. 06/06/23

Robson Neves Oliveira - 350152

ID -070.800.527-7 MAG/EB

ENTENDE E FECHAR

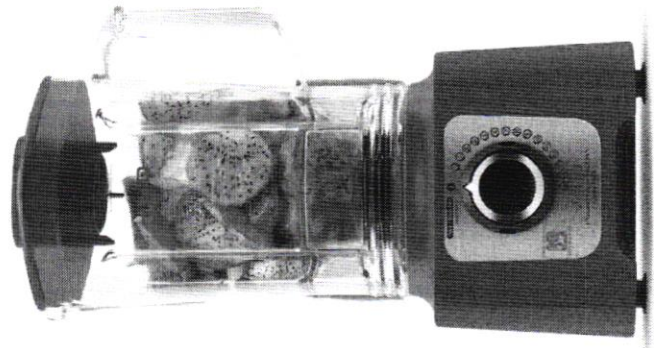

Preço exclusivo no site

## Liquidificador Arno Power Max 1400w 220V Vermelho LN56

Vendido e entregue por **Paraná**

RS-244-00 22% de desconto

**R\$ 289,66 à vista**

ou R\$ 304,90 em até 7x R\$ 43,56 sem juros  
ver mais

Quantidade

1 ^ 1 unidade

Adicionar ao carrinho

Consultar prazo e valor do frete

00000-000

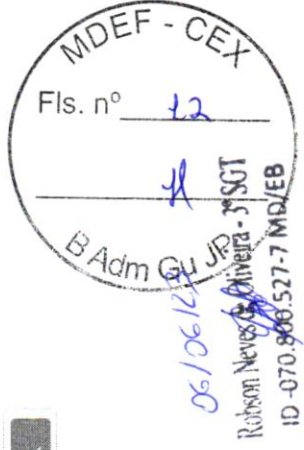

Início / Eletrodomésticos / Para Cozinha / Liquidificador / Liquidificador Arno LN55 LN5548B2 Power Max 15 Velocidades 1000W Preto 220V

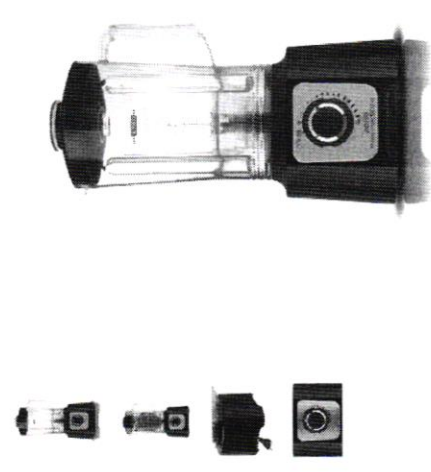

**Liquidificador Arno LN55 LN5548B2 Power Max 15 Velocidades 1000W Preto 220V**

(033010030)  
Vendido e entregue por: Lojas Império

Informações do produto

R\$ 209,00

à vista no boleto, PIX ou 1x no cartão  
ou R\$ 219,00 até 10x de R\$ 21,90 s/ juros Ver parcelas

Compre agora

Adicionar ao Carrinho

Calcular frete e prazo

Digite seu CEP

Produtos Recomendados

Utilizamos os cookies para melhorar a sua experiência. Para cumprir com a nova diretiva de privacidade, nós precisamos pedir seu consentimento para definir os cookies.

MDEF - CEX

Fls. nº 43

Adm

06/06/2023

Robson Neves de Oliveira - JSGT

ID - 070.800.527-7 MD/EB

### Serra Mármore Bosch GDC 151 TITAN 1500W 220V com disco, kit e maleta

Vendido e entregue por **Varejo**

R\$ 726,00 32% de desconto

**R\$ 499,00**

em até 8x R\$ 62,38 sem juros ver mais

Tensão: 220 V  
 127 V 220 V

Quantidade  
 1 1 unidade

Adicionar ao carrinho

Consultar prazo e valor do frete

00000-000



06/06/23  
 Roberto Neves Oliveira - 3º SGT  
 ID - 070.800.527-7 MD/EB

CasasBahia.com.br > Ferramentas > Ferramentas Elétricas > Serras

★★★★★ (186 avaliações)  
**Vendido e entregue por Casas Bahia**  
**COM CARNE DIGITAL** | **BRASILEIRO - EXCELO MOVER**

**Serra Mármore a Seco Bosch GDC 150 Titan 1500W com 2 Discos**  
 (Cód. Item: 55004852) | Outros produtos: Bosch

Selecione  
 220V

**R\$ 474,72** **-5%**  
 5% de desconto Exclusivo Pix **ver parcelamento**

**R\$ 499,70**  
 ou até 4x de R\$124,92 sem juros no Cartão de Crédito

**R\$ 474,72 - 5% de desconto**  
 Exclusivo Pix

**R\$ 499,70**  
 à vista no Cartão Casas Bahia ou 6x de R\$ 83,28 sem juros. **Peça já o seu cartão Casas Bahia**

**Manual do produto**

**Comprar**  
**Retira Rápido**

06/06/23

Robson Neves Oliveira - 3 SGT  
 ID - 070.800.527-7 MD/EB

MDEF - CEX  
 Fls. nº 15

Parcele sua compra sem cartão de crédito.  
 Em até 24x utilizando o Carne Digital. Quer saber mais?



Almoxarifado B Adm Gu JP &lt;almoxbadmgujp@gmail.com&gt;



## Solicitação de adesão de ATA

Almoxarifado B Adm Gu JP <almoxbadmgujp@gmail.com>  
Para: contato@portaldasatas.com.br, rednov@rednov.com.br

12 de junho de 2023 às 14:29

Boa tarde,

A Base Administrativa da Guarnição de João Pessoa, CNPJ 09535458/0001-10, localizada na Praça Olavo Bilac, s/nº, Varadouro, João Pessoa-PB, CEP 58010-610, solicita adesão a ata para aquisição dos materiais abaixo relacionados.

Caso a empresa tenha interesse em fornecer, solicito que envie um ofício de aceite para darmos prosseguimento ao processo.

Solicito acusar o recebimento desta mensagem.

**UASG: 160228 - 26 GRUPO DE ARTILHARIA DE CAMPANHA**

**PREGÃO: 4/2022**

### ITEM 41

**DESCRIÇÃO:** FURADEIRA, TIPO IMPACTO, POTÊNCIA 750 W, TAMANHO MANDRIL 1/2 POL, TENSÃO ALIMENTAÇÃO 220 V, CARACTERÍSTICAS ADICIONAIS DUAS VELOCIDADES, VARIÁVEL E REVERSÍVEL, VELOCIDADE 0 A 3.000 RPM, CAPACIDADE PERFURAÇÃO CONCRETO 16 MM, PERFURAÇÃO AÇO 13 MM, CAPACIDADE PERFURAÇÃO MADEIRA 25 MM, ACESSÓRIOS CHAVE DE MANDRIL, EMPUNHADURA AUXILIAR, 14 BROCA S, CAPACIDADE PERFURAÇÃO ALUMÍNIO 13 MM

QTDE: 1

VALOR UNITÁRIO: R\$ 406,74  
TOTAL: **R\$ 406,74 (I)**

### ITEM 192

**DESCRIÇÃO:** LIQUIDIFICADOR, CAPACIDADE 2 L, POTÊNCIA 700 W, VOLTAGEM 110/ 220 V, MATERIAL PLÁSTICO INQUEBRÁVEL, USO DOMÉSTICO. CARACTERÍSTICAS ADICIONAIS COM CONTROLE DE VELOCIDADE. COPO REFORÇADO SIMILAR AO LIQUIDIFICADOR POWER MAX 700, ARNO LN50, PRETO

QTDE: 1

VALOR UNITÁRIO: R\$ 160,25  
TOTAL: **R\$ 160,25 (II)**

### ITEM 231

**DESCRIÇÃO:** SERRA CIRCULAR, DIÂMETRO DISCO 185 MM, DIÂMETRO FURO DISCO 20MM, CAPACIDADE CORTE A45° 43 MM, CAPACIDADE CORTE A 90° 66 MM, POTÊNCIA 1.200 W, ROTAÇÃO

5.000 RPM, PESO3,90 KG, APLICAÇÃO CORTE DE MADEIRA, VOLTAGEM 220 V

QTDE: 1

VALOR UNITÁRIO: R\$ 439,00

TOTAL: **R\$ 439,00** (III)

**VALOR TOTAL: (I) + (II) + (III)**

**VALOR TOTAL: R\$ 1.005,99**

--

Atenciosamente,

OSMANDO DE OLIVEIRA SILVA - 2º Tenente

Chefe do Almoxarifado

Tel: (83) 98812-3874 (WhatsApp)

Base Administrativa da Guarnição de João Pessoa

Endereço: Praça Olavo Bilac, S/Nº, Varadouro

CEP: 58010-610. João Pessoa - PB



REDNOV LTDA  
CNPJ: 45.769.285/0001-68

Rua Berta Mette, 149 – Bairro Itoupavazinha – Blumenau - SC. n° 18

Blumenau, 12 de Junho de 2023



## TERMO DE ACEITE DE FORNECIMENTO N° 00357/2022

A Empresa Rednov LTDA, inscrita no CNPJ sob n° 45.769.285/0001-68, declara, em resposta a solicitação da Base Administrativa da Guarnição de João Pessoa, e aceita fornecer o item constante da Proposta de Compra abaixo relacionada, que venceu no Pregão N° 04/2022 da UASG N° 160228-26 GRUPO DE ARTILHARIA DE CAMPANHA.

O material referido será entregue em Praça Olavo Bilac, S/N°, Varadouro, CEP: 58010-610. João Pessoa - PB.

### PROPOSTA DE COMPRA

ITEM	QTD	UND	MATERIAL	MARCA/MODELO	PREÇO UNIT.	PREÇO TOTAL
41	01	UNI	FURADEIRA, TIPO IMPACTO, POTÊNCIA 750 W, TAMANHO MANDRIL 1/2 POL, TENSÃO ALIMENTAÇÃO 220 V, CARACTERÍSTICAS ADICIONAIS DUAS VELOCIDADES, VARIÁVEL E REVERSÍVEL, VELOCIDADE 0 A 3.000 RPM, CAPACIDADE PERFURAÇÃO CONCRETO 16 MM, PERFURAÇÃO AÇO 13 MM, CAPACIDADE PERFURAÇÃO MADEIRA 25 MM, ACESSÓRIOS CHAVE DE MANDRIL, EMPUNHADURA AUXILIAR, 14 BROCA S, CAPACIDADE PERFURAÇÃO ALUMÍNIO 13 MM	Stanley	R\$ 406,74	R\$ 406,74
192	01	UNI	LIQUIDIFICADOR, CAPACIDADE 2 L, POTÊNCIA 700 W, VOLTAGEM 110/ 220 V, MATERIAL PLÁSTICO INQUEBRÁVEL, USO DOMÉSTICO. CARACTERÍSTICAS ADICIONAIS COM CONTROLE DE VELOCIDADE. COPO REFORÇADO SIMILAR AO LIQUIDIFICADOR POWER MAX 700, ARNO LN50, PRETO	BRITANIA	R\$ 160,25	R\$ 160,25
231	01	UNI	SERRA CIRCULAR, DIÂMETRO DISCO 185 MM, DIÂMETRO FURO DISCO 20MM, CAPACIDADE CORTE A45° 43 MM, CAPACIDADE CORTE A 90° 66 MM, POTÊNCIA 1.200 W, ROTAÇÃO 5.000 RPM, PESO 3,90 KG, APLICAÇÃO CORTE DE MADEIRA, VOLTAGEM 220 V	Black e Decker	R\$ 439,00	R\$ 439,00
					<b>TOTAL</b>	<b>R\$ 1005,99</b>

**VALOR TOTAL:** Hum Mil, e Cinco Reais, e Noventa e Nove Centavos.

**VALIDADE DESTE ACEITE:** 30 dias.

**OBS.:** Autorizamos o aumento pelo requisitante, da quantidade acima até o limite previsto na ARP.

Atenciosamente,

LENILSO LUIS

DA

SILVA:04936675

989

Assinado de forma  
digital por LENILSO LUIS  
DA SILVA:04936675989  
Dados: 2023.06.12  
16:19:03 -03'00'

**Lenilso Luis da Silva**

**CPF: 049.366.759-89**

EXTRATO DA ATA



**MINISTÉRIO DA DEFESA**  
**Comando do Exército**  
**Comando Militar do Sul**  
**5ª Região Militar**  
**15ª Brigada de Infantaria Mecanizada**  
**26º Grupo de Artilharia de Campanha**

**Ata de Realização do Pregão Eletrônico**  
**Nº 00004/2022 (SRP)**



Às 08:30 horas do dia 21 de dezembro de 2022, reuniram-se o Pregoeiro Oficial deste Órgão e respectivos membros da Equipe de Apoio, designados pelo instrumento legal BOLETIM INTERNO Nº 79 de 04/05/2022, em atendimento às disposições contidas na Lei Nº 10.520 de 17 de julho de 2002 e no Decreto Nº 10.024 de 20 de setembro de 2019, referente ao Processo Nº 64557002822202235, para realizar os procedimentos relativos ao Pregão Nº 00004/2022. Modo de disputa: Aberto/Fechado. Objeto: Eventual Aquisição de Equipamentos Diversos, Itens Domésticos e Mobiliários - GCALC 15ª Brigada de Infantaria Mecanizada. O Pregoeiro abriu a Sessão Pública em atendimento às disposições contidas no edital, divulgando as propostas recebidas. Abriu-se em seguida a fase de lances para classificação dos licitantes relativamente aos lances ofertados.

Item: 41

Item: 41

Descrição: Furadeira

Descrição Complementar: Furadeira Tamanho Mandril: 1/2 POL, Capacidade Perfuração Aço: 13 MM, Capacidade Perfuração Madeira: 25 MM, Capacidade Perfuração Concreto: 16 MM, Capacidade Perfuração Alumínio: 13 MM, Tipo: Impacto , Características Adicionais: Duas Velocidades, Variável E Reversível , Tensão Alimentação: 220 V, Potência: 750 W, Velocidade: 0 A 3.000 RPM, Acessórios: Chave De Mandril, Empunhadora Auxiliar, 14 Brocas  
Tratamento Diferenciado: Tipo I - Participação Exclusiva de ME/EPP/Equiparada  
Quantidade: 2  
Valor Máximo Aceitável: R\$ 482,6600  
Aplicabilidade Decreto 7174: Não  
Intervalo mínimo entre lances: 1,00 %  
Unidade de fornecimento: Unidade  
Situação: Aceito e Habilitado  
Aplicabilidade Margem de Preferência: Não

Aceito para: REDNOV FERRAMENTAS LTDA., pelo melhor lance de R\$ 406,7400 e a quantidade de 2 Unidade .

Item: 192

Item: 192

Descrição: Liquidificador

Descrição Complementar: Liquidificador Material: Plástico Inquebrável , Uso: Doméstico , Capacidade: 2 L, Características Adicionais: Com Controle De Velocidade, Copo Reforçado , Potência: 700 W, Voltagem: 110 / 220  
Tratamento Diferenciado: Tipo I - Participação Exclusiva de ME/EPP/Equiparada  
Quantidade: 2  
Valor Máximo Aceitável: R\$ 195,9200  
Aplicabilidade Decreto 7174: Não  
Intervalo mínimo entre lances: 1,00 %  
Unidade de fornecimento: Unidade  
Situação: Aceito e Habilitado  
Aplicabilidade Margem de Preferência: Não

Aceito para: REDNOV FERRAMENTAS LTDA., pelo melhor lance de R\$ 160,2500 e a quantidade de 2 Unidade .

Item: 231

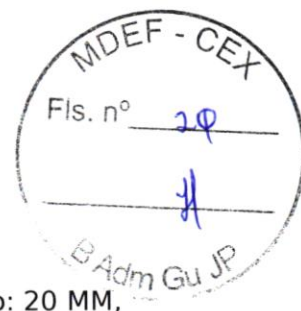

Item: 231

Descrição: Serra circular

Descrição Complementar: Serra Circular Rotação: 5.000 RPM, Diâmetro Furo Disco: 20 MM,

Capacidade Corte A 45°: 43 MM, Capacidade Corte A 90°: 66 MM, Aplicação: Corte De

Madeira , Potência: 1.200 W, Peso: 3,90 KG, Diâmetro Disco: 185 MM, Voltagem: 220

Tratamento Diferenciado: Tipo I - Participação Exclusiva de ME/EPP/Equiparada

Quantidade: 5

Unidade de fornecimento: Unidade

Valor Máximo Aceitável: R\$ 465,8900

Situação: Aceito e Habilitado

Aplicabilidade Decreto 7174: Não

Aplicabilidade Margem de Preferência: Não

Intervalo mínimo entre lances: 1,00 %

Aceito para: REDNOV FERRAMENTAS LTDA., pelo melhor lance de R\$ 439,0000 e a quantidade de 5 Unidade .



**MINISTÉRIO DA DEFESA  
EXÉRCITO BRASILEIRO  
BASE ADMINISTRATIVA DA GUARNIÇÃO DE JOÃO PESSOA  
(J R S da Paraíba/1908)**

**ESTUDO DEMONSTRATIVO DE EFICIÊNCIA, VIABILIDADE E ECONOMICIDADE**

**Processo:** 64240.004229/2023-78

**1. FINALIDADE**

O presente estudo tem por finalidade atender a exigência contida no § 1º-A, do Art. 22, do Decreto nº 7.892, de 23 de janeiro de 2013, que regulamenta o Sistema de Registro de Preços previsto no art. 15 da Lei nº 8.666, de 21 de junho de 1993, alterado pelo Decreto nº 9.488, de 30 de agosto de 2018, bem como cumprir o que determina as letras “g e h” do número “3”, do Anexo 13, da Portaria 40-SEF, de 2 de maio de 2019.

**2. OBJETIVO**

O presente estudo tem por objetivo demonstrar o ganho de eficiência, viabilidade e economicidade para a Administração Pública Federal na utilização da Ata de Registro de Preços (ARP), do Pregão nº 4/2022, da Unidade Gestora Gerenciadora 160228, para a aquisição do item constante na solicitação de Adesão à Ata de Registro de Preços, por esta Unidade Gestora na condição de “Não Participante” (UGNP).

**3. REFERÊNCIAS**

- a. Constituição da República Federativa do Brasil, de 5 de outubro de 1988.
- b. Lei nº 8.666, de 21 de junho de 1993.

**4. DA INTENÇÃO DE ADESÃO À ATA DE REGISTRO DE PREÇOS**

A necessidade de adesão desta Unidade Gestora, na condição de “Não Participante” (UGNP), à Ata de Registro de Preços do Pregão nº 4/2022, da Unidade Gestora Gerenciadora (UGG) 160228, se faz para o item, as quantidades e pelo prazo de utilização constante da Solicitação de Adesão à Ata de Registro de Preços.

**5. JUSTIFICATIVA**

Em face de não existir o material no pregão eletrônico desta UG, também não ser participante de nenhum outro certame e sendo os objetos de uso necessário, a OM utilizou o Pregão nº 4/2022, da UASG 160228, itens 41, 192 e 231, cujo menor preço foi ofertado e registrado na Ata SRP.

Foram realizadas pesquisas no banco de Preços e sites de amplo domínio para fins de comprovar que o valor da compra está de acordo com a realidade do mercado atual.

A pesquisa de preço obedece o Instrução Normativa nº 73, de 5 de agosto de 2020 que discorre sobre “o procedimento administrativo para a realização de pesquisa de preços para a aquisição de bens e contratação de serviços em geral, no âmbito da administração pública federal direta, autárquica e fundacional”.

A vantajosidade da aquisição fica comprovada, em virtude de refletir a realidade de mercado. Para isso foi utilizado o mapa comparativo do menor preço obtido nas pesquisas realizadas.

Diante de todo exposto, este Ordenador de Despesas autoriza a aquisição do material constante nesta requisição, por meio do Sistema de Registro de Preços. A aquisição do material acima citado justifica-se em face de suprir às necessidades de fornecimento interno do Almoarifado, assim como suprir às necessidades de utilização pelos integrantes das seções da OM.

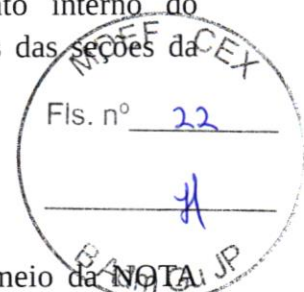

## 6. DA EFICIÊNCIA

A Controladoria-Geral da União (CGU), em julho de 2017, divulgou por meio da Nota Técnica N° 1081/2017/CGPLAG/DG/SFC, um estudo sobre a eficiência dos pregões realizados pelo Governo Federal, constatando absoluta ineficiência do processo para certames com aquisições em valores inferiores a R\$ 50.000,00 (cinquenta mil reais).

O estudo da CGU teve por lastro, a análise de 16.188 pregões realizados em 2016, confrontando o custo operacional ou administrativo para a realização desses processos com a economia resultante ao final, entre o preço estimado e o registrado para o melhor lance.

Conforme as conclusões de estudo realizado pela Fundação Instituto de Administração da USP em 2006, denominado Mapeamento e Análise dos Custos Operacionais dos Processos de Contratação do Governo Federal, também utilizados para embasar a Nota Técnica da CGU, o custo da realização de um pregão eletrônico no âmbito da Administração Pública Federal é de R\$ 20.698,00 (vinte mil seiscentos e noventa e oito reais), mas isso, com dados do ano de 2006. Se realizarmos a atualização desse valor pelo IPCA acumulado no período de dezembro de 2006 a abril de 2019, chegaremos ao custo atual de R\$ 43.548,30 (quarenta e três mil quinhentos e quarenta e oito reais e trinta centavos).

A composição do custo operacional do pregão eletrônico, tem bases no valor dos vencimentos de todo o pessoal envolvido na execução do processo (requisitante, equipe da SALC, Fiscalização Administrativa, Ordenador de Despesas, análise jurídica, Setor de Conformidade), considerando o tempo necessário para a realização do certame, em média 37 (trinta e sete dias) só para a fase externa. Bem como os custos de depreciação de mobiliário e equipamentos (mesas, cadeiras, computadores, impressoras), gastos com energia elétrica, impressões (papel e toner) e as várias publicações exigidas.

A aquisição do material que esta UG se propõe a realizar por meio da adesão à Ata de Registro de Preços do Pregão n° 4/2022, da Unidade Gestora Gerenciadora 160228, dispensa a execução de diversas ações necessárias para a realização de um pregão eletrônico, assimilando-se mais, ao processo de uma dispensa de licitação, que segundo a Nota Técnica da CGU, tem um custo dez vezes menor que a de um pregão eletrônico.

A aquisição do material da presente requisição encontra-se estimada em R\$ 1.005,99 (um mil e cinco reais e noventa e nove centavos), o que de por si não justifica o gasto de recursos para a realização de um certame licitatório próprio, em virtude de seu custo médio operacional.

Desta feita, conclui-se que o processo de aquisição pretendido por esta UG é superavitário por dispensar grande parte da despesa invariavelmente necessária à realização de um pregão, contribuindo assim, para a racionalização da despesa, bem como para o melhor emprego dos recursos disponíveis, fatores que indicam significativo ganho de eficiência para a Administração Pública Federal.

A handwritten signature in blue ink, consisting of stylized initials and a surname.

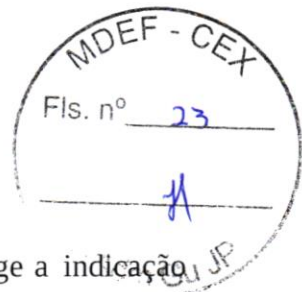

## 7. DA VIABILIDADE

### 7.1 Dos Recursos Financeiros

Atendendo ao teor do Art. 14, da Lei nº 8.666, de 21 de junho 1993, que exige a indicação dos recursos orçamentários para o pagamento da despesa pretendida, indica-se a disponibilidade da Nota de Crédito nº 2023NC002816.

### 7.2 Da Adequação Técnica

Declara-se que o item a ser adquirido por esta Unidade Gestora, na condição de “Não Participante” (UGNP), utilizando à Ata de Registro de Preços do Pregão nº 4/2022, da Unidade Gestora Gerenciadora 160228, atendem perfeitamente às necessidades do setor requisitante nesta Organização Militar.

### 7.3 Da Logística

O fornecedor beneficiário da ata de registro de preços, observadas as condições nela estabelecidas, opta pela aceitação do fornecimento decorrente de adesão, nos termos das obrigações assumidas com o órgão gerenciador e órgãos participantes.

### 7.4 Da Adequação Jurídica

Existe viabilidade jurídica para a utilização da Ata de Registro de Preços do Pregão nº 4/2022, da Unidade Gestora Gerenciadora 160228, na condição de UGNP, uma vez que se encontram atendidas as exigências do Art. 22, da Lei nº 8.666, de 21 de junho de 1993, particularmente no que concerne à vantajosidade (caput do Art. 22), demonstrada pela Pesquisa de Preços realizada por esta UG, havendo concordância da UGG para adesão à ARP (§ 1º do Art. 22), bem como aceitação do fornecimento por parte do fornecedor beneficiário da ata (§ 2º do Art. 22), estando as quantidades dos itens a serem adquiridos nos limites fixados pelos §§ 3º e 4º do Art. 22.

Destaque-se, por fim, a viabilidade jurídica no que pertine a existência de dotação orçamentária, atendendo assim, a exigência do Art. 14, da Lei nº 8.666, de 21 de junho 1993.

## 8. DA ECONOMICIDADE

A utilização da Ata de Registro de Preços do Pregão nº 4/2022, da Unidade Gestora Gerenciadora 160228, por esta Unidade Gestora na condição de “Não Participante”, traz ganho de economicidade na realização da despesa em apreço.

Isto se pode afirmar uma vez que a necessidade da aquisição será suprida de forma adequada, com a melhor qualidade e com o menor custo possível.

A Pesquisa de Preços realizada por esta UG, evidencia a vantajosidade na adesão à Ata de Registro de Preços, conforme análise crítica da equipe de precificação, bem como, ainda, como ficou demonstrado neste estudo quanto ao ganho de eficiência, haverá significativa redução do custo operacional para a execução do presente processo de aquisição.

A pesquisa de preço obedece o Acórdão 2637/2015-TCU/Plenário que discorre sobre “as estimativas de preços prévias às licitações devem estar baseadas em cesta de preços aceitáveis, tais como os oriundos de pesquisas diretas com fornecedores ou em seus catálogos, valores adjudicados em licitações de órgãos públicos, sistemas de compras (Comprasnet), valores registrados em atas de SRP, avaliação de contratos recentes ou vigentes, compras e contratações realizadas por corporações privadas em condições idênticas ou semelhantes”.

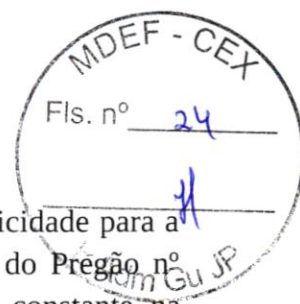

## 9. CONCLUSÃO

Por todo exposto, declara-se que há ganho de eficiência, viabilidade e economicidade para a Administração Pública Federal na utilização da Ata de Registro de Preços (ARP), do Pregão nº 4/2022, da Unidade Gestora Gerenciadora 160228, para a aquisição do material constante na solicitação de Adesão à Ata de Registro de Preços por esta Unidade Gestora na condição de “Não Participante” (UGNP).

João Pessoa, PB, 13 de junho de 2023

OSMANDO DE OLIVEIRA SILVA - 1º TEN  
Chefe do Almoxarifado da B Adm Gu JP

Visto:

AILTON PEREIRA DE PONTES - 1º Ten  
Substituto do Fiscal Administrativo

## 10. DESPACHO DO OD

1. Aprovo o presente estudo.
2. Autorizo o início dos procedimentos licitatórios e determino a abertura do processo administrativo correspondente.
3. O Setor de Aquisições, Licitações e Contratos (SALC) tome as providências cabíveis, de acordo com as normas vigentes.

João Pessoa, PB, 13 de junho de 2023.

FELIPE RIBEIRO DA SILVA - Cel  
Ordenador de Despesas da B Adm Gu JP

\_\_\_ SIAFI2023-CONTABIL-DEMONSTRA-DIARIO (CONSULTA DIARIO CONTABIL) \_\_\_\_\_

27/01/23 09:32

USUARIO: MALVEIRA

DATA EMISSAO : 26Jan23 VALORIZACAO : 26Jan23 NUMERO : 2023NC002816

Fls. nº 25

UG EMITENTE : 160073 - DIRETORIA DE GESTAO ORCAMENTARIA - GESTOR

GESTAO EMITENTE : 00001 - TESOURO NACIONAL

UG/GESTAO FAVORECIDA : 160175 / 00001 - B ADM GU JP

OBSERVACAO

ATD 2 DE 6 COTAS FUNADOM PARA AQUISIÇÃO DE MATERIAL PERMANENTE

DOC DE REFERENCIA DIEX NR 528 SPC SGS SDIR DE 1 SET 22

PRZ DE EMPH ATE 60 DIAS ATD BA ADM GU JP



NUM. TRANSFERENCIA :

EV.	ESF	PTRES	FONTE	ND	SB	UGR	PI	V A L O R
300063	1	171460	1000000000	449000		160073	I3DAFUNADOM	20.000,00

LANCADO POR : 82933278120 - VIVIANE

UG : 160073 26Jan23 12:10

PF1=AJUDA PF3=SAI PF4=ESPELHO PF12=RETORNA

Gestão Licitação Apoio Orgão UASG Gerenciadora

52121 - COMANDO DO EXERCITO 160228 - 26 GRUPO DE ARTILHARIA DE CAMPANHA

Modalidade de Licitação: Pregão Eletrônico | Modo de Disputa: Aberto/Fechado | Nº da Licitação: 00004/2022 | Nº da IRP: 00012/2022 | Nº do Processo: 64557002822202235 | Compra Nacional: Não | Gerenciada/Autorizada ME/SGD: Não

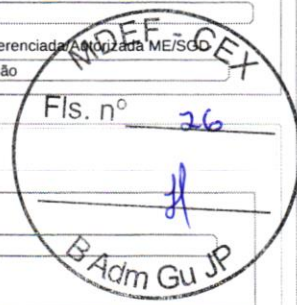

Solicitação | Itens | Ocorrências

Filtro: Nº do Item, Descrição do Item, Fornecedor

Pesquisar | Limpar

3 adesão(ões) solicitada(s)

Item					Fornecedor			Adesão		Quantidade Solicitada	Situação	Ação
<b>450972 - Furadeira</b>					<b>45.769.285/0001-68 - REDNOV FERRAMENTAS LTDA.</b>					1	Aceita	Q
Nº do Item	Quantidade do Edital	Unidade de Fornecimento	Vigência	🕒	👍	🇺🇸	Marca	Quantidade Homologada	Valor Unitário			
41	2	Unidade	23/02/2024	0	2		1º Stanley	2	R\$ 406,7400	0	1	
<b>439372 - Liquidificador</b>					<b>45.769.285/0001-68 - REDNOV FERRAMENTAS LTDA.</b>					1	Aceita	Q
Nº do Item	Quantidade do Edital	Unidade de Fornecimento	Vigência	🕒	👍	🇺🇸	Marca	Quantidade Homologada	Valor Unitário			
192	2	Unidade	23/02/2024	0	1		1º BRITANIA	2	R\$ 160,2500	0	1	
<b>284256 - Serra circular</b>					<b>45.769.285/0001-68 - REDNOV FERRAMENTAS LTDA.</b>					1	Aceita	Q
Nº do Item	Quantidade do Edital	Unidade de Fornecimento	Vigência	🕒	👍	🇺🇸	Marca	Quantidade Homologada	Valor Unitário			
231	5	Unidade	23/02/2024	0	1		1º Black e Decker	5	R\$ 439,0000	0	1	

3 registros encontrados, exibindo todos os registros.



## Sistema de Cadastramento Unificado de Fornecedores - SICAF

### Declaração

Declaramos para os fins previstos na Lei nº 8.666, de 1993, conforme documentação registrada no SICAF, que a situação do fornecedor no momento é a seguinte:

#### Dados do Fornecedor

CNPJ: 45.769.285/0001-68  
Razão Social: REDNOV FERRAMENTAS LTDA.  
Nome Fantasia: REDNOV FERRAMENTAS LTDA  
Situação do Fornecedor: Credenciado Data de Vencimento do Cadastro: 11/04/2024  
Natureza Jurídica: SOCIEDADE EMPRESÁRIA LIMITADA  
MEI: Não  
Porte da Empresa: Empresa de Pequeno

#### Ocorrências e Impedimentos

Ocorrência: Consta  
Impedimento de Licitar: Nada Consta  
Ocorrências Impeditivas indiretas: Nada Consta  
Vínculo com "Serviço Público": Nada Consta

#### Níveis cadastrados:

##### I - Credenciamento

##### II - Habilitação Jurídica

##### III - Regularidade Fiscal e Trabalhista Federal

Receita Federal e PGFN	Validade:	27/11/2023
FGTS	Validade:	19/06/2023
Trabalhista ( <a href="http://www.tst.jus.br/certidao">http://www.tst.jus.br/certidao</a> )	Validade:	27/11/2023

##### IV - Regularidade Fiscal Estadual/Distrital e Municipal

Receita Estadual/Distrital	Validade:	24/07/2023
Receita Municipal	Validade:	30/09/2023

##### VI - Qualificação Econômico-Financeira

Validade: 31/01/2024



TRIBUNAL DE CONTAS DA UNIÃO



## Consulta Consolidada de Pessoa Jurídica

Este relatório tem por objetivo apresentar os resultados consolidados de consultas eletrônicas realizadas diretamente nos bancos de dados dos respectivos cadastros. A responsabilidade pela veracidade do resultado da consulta é do Órgão gestor de cada cadastro consultado. A informação relativa à razão social da Pessoa Jurídica é extraída do Cadastro Nacional da Pessoa Jurídica, mantido pela Receita Federal do Brasil.

Consulta realizada em: 14/06/2023 10:07:50

### Informações da Pessoa Jurídica:

Razão Social: **REDNOV FERRAMENTAS LTDA.**  
CNPJ: **45.769.285/0001-68**

### Resultados da Consulta Eletrônica:

Órgão Gestor: **TCU**  
Cadastro: **Licitantes Inidôneos**  
Resultado da consulta: **Nada Consta**

Para acessar a certidão original no portal do órgão gestor, clique [AQUI](#).

Órgão Gestor: **CNJ**  
Cadastro: **CNIA - Cadastro Nacional de Condenações Cíveis por Ato de Improbidade Administrativa e Inelegibilidade**  
Resultado da consulta: **Nada Consta**

Para acessar a certidão original no portal do órgão gestor, clique [AQUI](#).

Órgão Gestor: **Portal da Transparência**  
Cadastro: **Cadastro Nacional de Empresas Inidôneas e Suspensas**  
Resultado da consulta: **Nada Consta**

Para acessar a certidão original no portal do órgão gestor, clique [AQUI](#).

Órgão Gestor: **Portal da Transparência**  
Cadastro: **CNEP - Cadastro Nacional de Empresas Punidas**  
Resultado da consulta: **Nada Consta**

Para acessar a certidão original no portal do órgão gestor, clique [AQUI](#).

Obs: A consulta consolidada de pessoa jurídica visa atender aos princípios de simplificação e racionalização de serviços públicos digitais. Fundamento legal: Lei nº 12.965, de 23 de abril de 2014, Lei nº 13.460, de 26 de junho de 2017, Lei nº 13.726, de 8 de outubro de 2018, Decreto nº 8.638 de 15, de janeiro de 2016.



Sistema Integrado  
de Administração Financeira  
do Governo Federal



Data e hora da consulta: 14/06/2023 10:16:17  
Usuário: 06155420424

### Cadastro Informativo de Créditos Não-Quitados - CADIN

<b>CPF/CNPJ:</b> 45769285	<b>Título:</b> REDNOV FERRAMENTAS LTDA.	<b>Situação</b> Adimplente	<b>Total de Registros</b> 0 Há até 30 dias: Há mais de 30 dias:
------------------------------	--	-------------------------------	---

Código	Credor	Data/Hora de Inclusão
--------	--------	-----------------------

\* Registros incluídos há até 30 dias.



Data e hora da consulta: 15/06/2023 16:31  
Usuário: \*\*\*580.024\*\*

Impressão Completa

### Nota de Empenho

#### UG Emitente

<b>Código</b>	<b>Nome</b>	<b>Moeda</b>
160175	BASE ADMINISTRATIVA DA GUARNIÇÃO DE JP	REAL - (R\$)
<b>CNPJ</b>	<b>Endereço</b>	<b>CEP</b>
09.535.458/0001-10	PRACA OLAVO BILAC, S/N VARADOUROJOAO PESSOA - PB.	58010-610
<b>Município</b>	<b>UF</b>	<b>Telefone</b>
JOAO PESSOA	PB	(083) 2106-1520 (GERAL)

<b>Ano</b>	<b>Tipo</b>	<b>Número</b>
2023	NE	428

#### Célula Orçamentária

<b>Esfera</b>	<b>PTRES</b>	<b>Fonte de Recurso</b>	<b>Natureza da Despesa</b>	<b>UGR</b>	<b>Plano Interno</b>
1	171460	1000000000	449052	160073	I3DAFUNADOM

<b>Data de Emissão</b>	<b>Tipo</b>	<b>Processo</b>	<b>Taxa de Câmbio</b>	<b>Valor</b>
14/06/2023	Ordinário	64240.004229/2023-78	0,0000	1.005,99

#### Favorecido

<b>Código</b>	<b>Nome</b>	<b>CEP</b>
45.769.285/0001-68	REDNOV FERRAMENTAS LTDA.	89066-530
<b>Endereço</b>		
BERTA METTE 149 ITOUPAVAZINHA		
<b>Município</b>	<b>UF</b>	<b>Telefone</b>
BLUMENAU	SC	(27) 3754-3950

#### Amparo Legal

<b>Código</b>	<b>Modalidade de Licitação</b>				
126	PREGAO				
<b>Ato Normativo</b>	<b>Artigo</b>	<b>Parágrafo</b>	<b>Inciso</b>	<b>Alínea</b>	
LEI 10.520 / 2002	1	-	-	-	

#### Descrição

2023NC002816, DE 26/01/23 (160073 e DGO) ATD 2 DE 6 COTAS FUNADOM PARA AQUISICAO DE MAT PERM DOC REF DIX NR 528 SPC SGS SDIR DE 1 SET 22 PROC: PE 4/2022-160228 UGNP TC: NAO HA PRAZO ENTREGA: CONF TR REQ.:27-ALMOX-B ADM GU JP, 13/06/2023 FIND: AQS FURADEIRA, LIQUIDIFICADOR E SERRA CIRCULAR

#### Local da Entrega

B ADM GU JP - PRAÇA OLAVO BILAC, S/NR - VARADOURO - JOÃO PESSOA - PB

#### Informação Complementar

16022805000042022 - UASG Minuta: 160175

#### Sistema de Origem

COMPRASNET-ME

Versão	Data/Hora	Operação
002	14/06/2023 16:39:18	Alteração

Data e hora da consulta: 15/06/2023 16:31

Usuário: \*\*\*.580.024-\*\*

Impressão Completa

**Nota de Empenho**

**Lista de Itens**

**Natureza de Despesa** **Total da Lista**  
449052 - EQUIPAMENTOS E MATERIAL PERMANENTE 1.005,99

**Subelemento 34 - MAQUINAS, UTENSILIOS E EQUIPAMENTOS DIVERSOS**

Seq.	Descrição	Valor do Item
001	Item compra: 00041 - FURADEIRA, TIPO IMPACTO, POTÊNCIA 750 W, TAMANHO MANDRIL 1/2 POL, TENSÃO ALIMENTAÇÃO 220 V, CARACTERÍSTICAS ADICIONAIS DUAS VELOCIDADES, VARIÁVEL E REVERSÍVEL, VELOCIDADE 0 A 3.000 RPM, CAPACIDADE PERFURAÇÃO CONCRETO 16 MM, CAPACIDADE PERFURAÇÃO AÇO 13 MM, CAPACIDADE PERFURAÇÃO MADEIRA 25 MM, ACESSÓRIOS CHAVE DE MANDRIL, EMPUNHADEIRA AUXILIAR, 14 BROCA S, CAPACIDADE PERFURAÇÃO ALUMÍNIO 13 MM	406,74

Data	Operação	Quantidade	Valor Unitário	Valor Total
14/06/2023	Inclusão	1,00000	406,7400	406,74

**Subelemento 12 - APARELHOS E UTENSILIOS DOMESTICOS**

Seq.	Descrição	Valor do Item
002	Item compra: 00192 - LIQUIDIFICADOR, CAPACIDADE 2 L, POTÊNCIA 700 W, VOLTAGEM 110/ 220 V, MATERIAL PLÁSTICO INQUEBRÁVEL, USO DOMÉSTICO, CARACTERÍSTICAS ADICIONAIS COM CONTROLE DE VELOCIDADE, COPO REFORÇADO	160,25

Data	Operação	Quantidade	Valor Unitário	Valor Total
14/06/2023	Inclusão	1,00000	160,2500	160,25

**Subelemento 38 - MAQ., FERRAMENTAS E UTENSILIOS DE OFICINA**

Seq.	Descrição	Valor do Item
003	Item compra: 00231 - SERRA CIRCULAR, DIÂMETRO DISCO 185 MM, DIÂMETRO FURO DISCO 20 MM, CAPACIDADE CORTE A 45° 43 MM, CAPACIDADE CORTE A 90° 66 MM, POTÊNCIA 1.200 W, ROTAÇÃO 5.000 RPM, PESO 3,90 KG, APLICAÇÃO CORTE DE MADEIRA, VOLTAGEM 220 V	439,00

Data	Operação	Quantidade	Valor Unitário	Valor Total
14/06/2023	Inclusão	1,00000	439,0000	439,00

**Assinaturas**

**Ordenador de Despesa**  
FELIPE RIBEIRO DA SILVA  
\*\*\*.579.237-\*\*  
14/06/2023 16:39:18



Data e hora da consulta: 15/06/2023 16:31  
Usuário: \*\*\*580.024\*\*  
Impressão Completa

### Nota de Empenho

#### Assinaturas

**Responsável pela Nota de Empenho**  
ANDRÉ SANTOS DE JESUS  
\*\*\*.579.617-\*\*  
14/06/2023 15:36:31

Versão	Data/Hora	Operação
002	14/06/2023 16:39:18	Alteração