



PROTOCOLO GERAL
64583.005888/2024-21

MINISTÉRIO DA DEFESA
EXÉRCITO BRASILEIRO
HOSPITAL MILITAR DE ÁREA DE RECIFE
(Hospital Militar de Pernambuco/1817)

PREGÃO ELETRÔNICO
Nº 11/2024-HMAR

VOLUME II

SEÇÃO DE AQUISIÇÕES, LICITAÇÕES E CONTRATOS (SALC)

OBJETO:	Registro de preços para eventual aquisição de Material de consumo Odontológico II (ortodontia, periodontia, implantodontia e cirurgia), para atender as necessidades do Hospital Militar de Área de Recife (HMAR), de acordo com a Portaria nº 001-SEF, de 27 Jan 2014.
----------------	---

INTERESSADO:	HOSPITAL MILITAR DE ÁREA DE RECIFE
---------------------	------------------------------------

ANEXOS:	Documentos conforme termo de autuação.
----------------	--

MOVIMENTO DO PROCESSO

DESTINO	D A T A			DESTINO	D A T A		
1 Recebido na Salc	22	04	24	17			
2 Envio ETP a RM				18			
3 Etp aprovado /7RM				19			
4 Envio AGU				20			
5				21			
6				22			
7				23			
8				24			
9				25			
10				26			
11				27			
12				28			
13				29			
14				30			
15				31			
16				32			



**MINISTÉRIO DA DEFESA
EXÉRCITO BRASILEIRO
HOSPITAL MILITAR DE ÁREA DE RECIFE
(HOSPITAL MILITAR DE PERNAMBUCO / 1817)**

TERMO DE ABERTURA DO 2º VOLUME

No dia Vinte e um do mês de Maio do ano de dois mil e vinte e quatro, procedemos à abertura do Volume II, do Processo Administrativo nº 64583.005888/2024-21, iniciando-se com a folha N° 201.

Hospital Militar de Área de Recife
UASG: 160199

Juliana Ferreira da Silva – 3º SGT

Auxiliar da Salc do HMAR



Home > Ortodontia > Acessórios para Ortodontia > Gancho Ortodôntico Ponta Bola Reto Para Arco 022 - Morelli

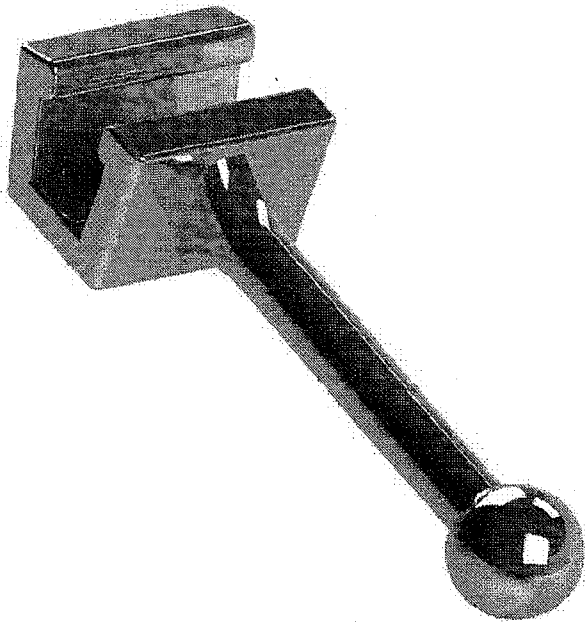

Gancho Ortodôntico Ponta Bola Reto Para Arco 022 - Morelli

Embalagem com 10 unidades.

Cod. de Referência: 417128

★★★★★ (7)

R\$15,00

Quantity selector: - 1 +

Adicionar ao Carrinho

+ Adicionar a lista de desejos

Calcular frete e prazo

A previsão de entrega inicia-se após a emissão da Nota Fiscal.

Digite o CEP

CEP input field

Calcular

♥ Lovers. Acumule e troque por benefícios exclusivos.

🚚 Frete Grátis. Em compras acima de R\$ 200.

↔ Troca Grátis. Você tem 07 dias a partir da data de recebimento.

Formas de pagamento

Detalhes

- * Prende-se ao arco ortodôntico por deformação com alicate.
- * Pode ser utilizado em arcos até .021x.025.
- * A fixação se faz melhor em arcos retangulares por serem mais calibrosos.
- * Um ponto de solda promove um travamento maior aos arcos de aço.
- * Código Morelli 3040005

Aplicação

Maíra F. de Costa Colares
2 Ten Dentista
Tck. 0711-39407-3 MD/EB

Aproveite Agora

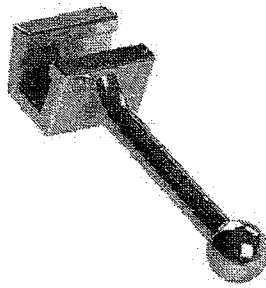

+

Gancho Ortodôntico Ponta Bola Reto Para Arco 022 - Morelli

Embalagem com 10 unidades.



R\$15,00

Leve também

Viviana F. da Costa Coimbra
2ª Ten Dentista / CRC-PE 9477
Idt. 0722-4477-3 MD/EB



↻

X

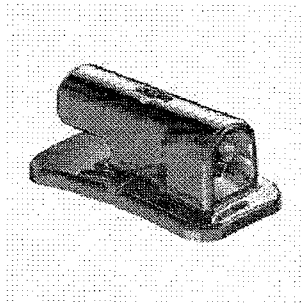

+

OFERTA LOVER

Tube Advanced Simples Cola Edgewise/Ricketts 022 - Orthometric

Embalagem com 10 unidades.



R\$17,90 17% OFF

R\$14,90 + 1 ❤️

ECONOMIZE R\$3,00

R\$32,90

R\$29,90 +1 ❤️

Comprar todos

Wibisoni EMB da Costa Cabral
2 Km Jembsara / CRO-PE 9477
Idt. 071229407-3 MD/EB

Os Produtos Mais Vendidos, com Ofertas Imperdíveis!

 <p>Compressa de Gaze 9 Fios Não Estéril - Ultracotton</p> <p>Embalagem com 500 unidades de 7,5 x 7,5cm.</p> <p>★★★★★</p> <p>R\$25,90 19% OFF R\$20,99</p> <p>- 1 + Adicionar</p>	 <p>Detergente Enzimático Zymedet Gold 5-E - ProLink</p> <p>Embalagem com 1 litro.</p> <p>★★★★★</p> <p>R\$23,90 25% OFF R\$17,99</p> <p>- 1 + Adicionar</p>	 <p>Filme Radiográfico AGFA Dentus E-Speed - Kulzer</p> <p>Embalagem com 150 unidades. Uso adulto. Filme 3x4cm.</p> <p>★★★★★</p> <p>R\$290,90 21% OFF R\$229,99</p> <p>2x de R\$115,00 sem juros</p> <p>- 1 + Adicionar</p>	 <p>Lima C-Pilot Série Especial - VDW</p> <p>Embalagem com 6 unidades. Escolha o modelo.</p> <p>★★★★★</p> <p>R\$97,90</p> <p>Ver Opções</p>	 <p>Resina Filtek™ Z20 oPack - 3M</p> <p>Resina Microhíbrida. Kit resinas Filtek Z250 de 4</p> <p>★★★★★</p> <p>R\$250,00 30% OFF R\$174,99</p> <p>Ver Opções</p>
--	--	--	--	---

Últimos vistos

 <p>Gancho Ortodôntico Ponta Bola Reto Para Arco 022 - Morelli</p> <p>Embalagem com 10 unidades.</p> <p>★★★★★</p> <p>R\$15,00</p> <p>- 1 + Adicionar</p>	 <p>Tubo Duplo Conversível Cola Roth 022 - Morelli</p> <p>Embalagem com 10 unidades. Com gancho.</p> <p>★★★★★</p> <p>R\$33,00</p> <p>Ver Opções</p>	 <p>Tubo Simples Solda Roth 022 - Morelli</p> <p>Embalagem com 10 unidades. Com gancho.</p> <p>★★★★★</p> <p>R\$27,00</p> <p>Ver Opções</p>	 <p>Tubo Simples Cola Roth 022 - Eurodonto</p> <p>Embalagem com 10 unidades. Com gancho.</p> <p>★★★★★</p> <p>R\$34,90</p> <p>Ver Opções</p>	 <p>Tubo Simples Cola - Orthometric</p> <p>Embalagem com 10 uni gancho. Escolha o mod.</p> <p>★★★★★</p> <p>R\$32,90</p> <p>Ver Opções</p>
--	---	--	---	---

Tire dúvidas sobre o produto

Este produto ainda não tem perguntas. Faça a primeira!

Fazer uma pergunta

Avaliações deste produto

4,5

★★★★★

5 estrelas	(6)
4 estrelas	(0)
3 estrelas	(0)
2 estrelas	(1)
1 estrela	(0)

100% recomendam este produto

Ordenar

Avaliar produto



Muito bom!

Muito bom. Cumpre o prometido.

Silvia B. 21/06/2021

Compra verificada

Sim, recomendaria este produto a um amigo.

Útil? (0)



Ruim!

Só com deformação não para no arco, fica deslizando, principalmente em fios 0,17 ou 0,16 retangulares

Gelson L. 03/04/2018

Compra verificada

Sim, recomendaria este produto a um amigo.

Útil? (0)



Muito bom!

Ótimo produto, muito resistente quando há necessidade do uso de elásticos.

Joao M. 27/11/2017

Compra verificada

Sim, recomendaria este produto a um amigo.

Útil? (1)



Muito bom!

Ótimo

Maria B. 14/03/2017

Compra verificada

Sim, recomendaria este produto a um amigo.

Útil? (2)



Muito bom!

perfeito

Alline M. 01/12/2015

Compra verificada

Sim, recomendaria este produto a um amigo.

Útil? (2)

Carregar mais avaliações

Viviana Flexão Costa Cabral
2 Ten Dentista / CNO-PE 9477
Idt. 071109407-3 MD/EB

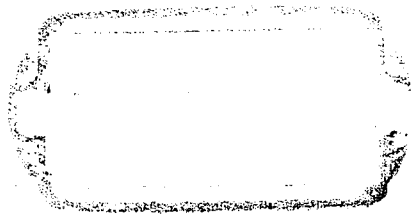

EI UNIVERSITÁRIO! VOLTA ÀS AULAS COM OFERTAS ESPECIAIS!

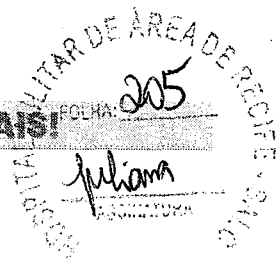

Laboratório
Universitários

Home > Ortodontia > Botão Lingual > Gancho Ortodôntico Reto Ponta Bola para Arco Ø.022" - Morelli

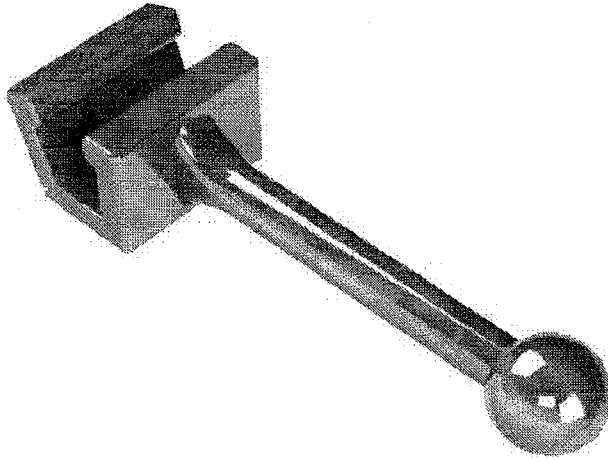

Gancho Ortodôntico Reto Ponta Bola para Arco Ø.022" - Morelli

Embalagem com 10 unidades. Cod. 30.40.005

Cod. de Referência: MOR6284A

Cód Fabricante: 3040005

★★★★★ (1)

R\$15,00

- 1 +

Adicionar ao Carrinho

+ Adicionar a lista de desejos

Calcular frete e prazo

A previsão de entrega inicia-se após a emissão da Nota Fiscal.

Digite o CEP

Calcular

Mais Speed. Pontue para ganhar muitos descontos e vantagens

Frete Grátis. Em compras acima de R\$ 199.

Troca Grátis. Você tem 07 dias a partir da data de recebimento.

Formas de pagamento

Detalhes

Gancho reto com ponta bola com tubo para arco. Diâmetro da canaleta: 0,022", que deve ser pressionada contra o arco ortodôntico. Fabricado em peça única.

Aplicação

Benefícios

União de Dentistas da Costa Catarinense
2º Ten Dentista / CRO-PE 9477
Idt. 071223407-3 MD/EB

Você está vendo:

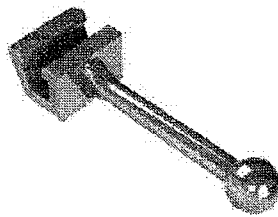

Gancho Ortodôntico Reto Ponta Bola para Arco Ø.022" - Morelli

MORELLI

Embalagem com 10 unidades. Cod. 30.40.005

★★★★★ (1)

R\$15,00

Compre junto:

Viviana F. Costa Cabral
2 Ten Dentista CRO-PE 9477
Idt. 071229407-3 MD/EB

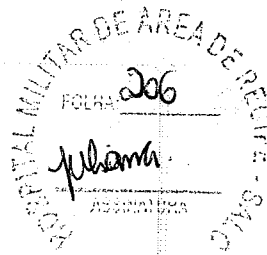

U
X

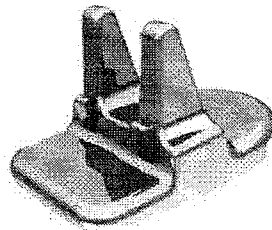

+

Mini Esporão Educador Lingual - Morelli

MORELLI

Embalagem com 10 unidades.



R\$15,00

Viviano **FEZ** da Costa Cabral
2 Ten. Dentista / CRO-PE 9A.7
Idt. 071229407-3 MD/EB

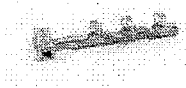

Gancho Universal para MPQ - Morelli

MORELLI

Embalagem com 5 unidades.



R\$14,50

R\$44,50

Comprar todos

O que os clientes mais compram após ver este item

Vitória FEL da Costa Coimbra
2 Ten De 88a / CRO-PE 9477
tel. 071 329407-3 MD/EB

HOSPITAL MILITAR DE AEROPONTO
 FOLHA 007
 Juliana
 2024

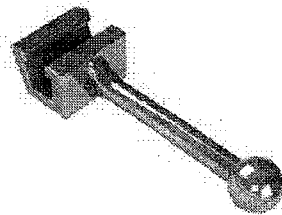

Gancho Ortodôntico Reto Ponta Bola para Arco Ø.022" - Morelli

MORELLI

Embalagem com 10 unidades. Cod. 30.40.005

★★★★★ (1)

R\$15,00

Vicente FEL da Costa Cabral
 2º Tenente Dentista / CRO-PE 9477
 Idt. 071229407-3 MD/EB

- 1 + Adicionar

9% compraram

6% compraram

6% compraram

5% compraram

OFERTA

4% compraram

Ligadura Elástica Bengalina - Morelli

MORELLI

Embalagem com 1000 unidades. Escolha a cor.

★★★★★ (9)

R\$7,50

Ver Opções

Arco Niti Flexy Superelástico Redondo -...

ORTHOMETRIC

Embalagem com 10 unidades. Escolha o modelo.

★★★★★ (4)

R\$12,90

Ver Opções

Microaplicador - AllPrime

ALLPRIME

Embalagem com 100 unidades.

★★★★★

~~R\$16,96~~ 29% OFF

R\$11,99

Ver Opções

Luva para Procedimento Látex com Pó - Supermax

SUPERMAX

Embalagem com 100 unidades. Escolha o tamanho.

★★★★★ (119)

A partir de

R\$17,99

Confira regra*

Ver Opções

Sugador Odontológico Descartável - AllPrime

ALLPRIME

Embalagem com 40 unidades. Escolha a cor.

★★★★★

~~R\$8,96~~ 21% OFF

R\$6,99

Ver Opção

Tire dúvidas sobre o produto

Este produto ainda não tem perguntas. Faça a primeira!

Fazer uma pergunta

Avaliações deste produto

5,0
★★★★★

5 estrelas	(1)
4 estrelas	(0)
3 estrelas	(0)
2 estrelas	(0)
1 estrela	(0)

100% recomendam este produto

Ordenar

Avaliar produto

★★★★★

Muito bom!

Muito bom

Paulo M. 10/10/2020

Compra verificada

✓ Sim, recomendaria este produto a um amigo.

Útil? (0)

Carregar mais avaliações

Para melhor atender nossos clientes, não vendemos por atacado e reservamo-nos o direito de limitar, por cliente, a quantidade dos produtos anunciados. Preços, ofertas e condições exclusivos para internet e televendas, válidos durante o dia de hoje, podendo sofrer alterações sem prévia notificação. Copyright © 2003-2023 <https://www.dentalspeed.com/>, TODOS OS DIREITOS RESERVADOS. Algumas ilustrações por Stories by Freepik. Imagens de produtos meramente ilustrativas. Os produtos e impressos Dental Speed são para uso próprio dos cirurgiões-dentistas. Vendas exclusivas por telefone e internet. Não trabalhamos com representantes ou outros canais de venda. Revenda Proibida. Dental Speed | CNPJ 13.612.214/0001-80 Rua Senador Carlos Gomes de Oliveira, 800, GP 04. Distrito Industrial - CEP 88104-785 - São José-SC. Responsáveis Técnicas: Mariana Vianna Kunzler | CRF-SC 4183 | Marielle Meireles da Silva | CRF-SC 15871 | Nº Autorização ANVISA: Medicamentos 1.09.024-D Produtos para saúde 8.08.016-3 Saneantes 3.05.080-3 Cosméticos 2.09.568-8

Viviana DEL da Costa Cabral
2 Ten. ZENISTA / CRO-PE 9477
Idt. 071229407-3 MD/EB

MULTAS DE AREA DE RECEB. SIG
 FOLHA 208
 ASSINATURA

gancho bola X Buscar →

🏠 > Marcas > Morelli > **3040005 Gancho Ortodontico Ponta Bola Reto para Arco - Morelli**

Cód 288008000

(1)

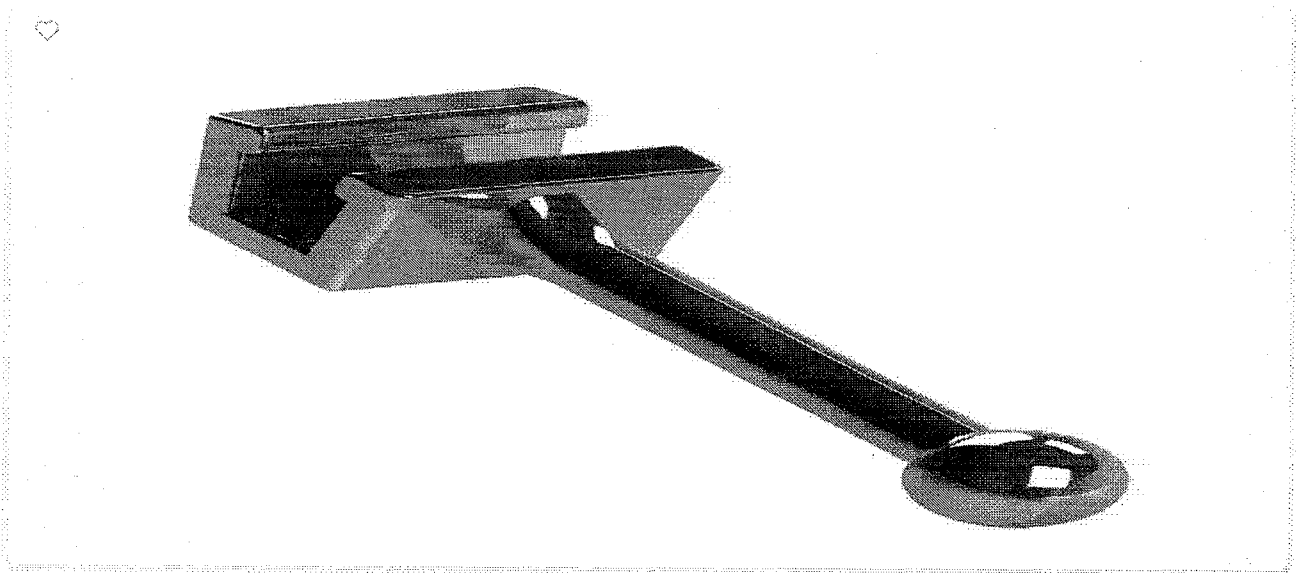

R\$ 15,00

3% de desconto no boleto à vista

1 x R\$ 15,00 sem juros

🛒 Resgate por 2085 pontos
 no **Surya Club**

Apresentação

Embalagem com 10 unidades

Benefícios

A fixação se faz melhor em arcos retangulares por serem mais calibrosos.
 Um ponto de solda promove um travamento maior aos arcos de aço.

Características

Prende-se ao arco ortodôntico por deformação com alicate.
 Pode ser utilizado em arcos até .021"x.025".

Indicações

Utilizado no arco ortodôntico para âncoragem de elásticos correntes, molas, fios de amarrinho metálicos, no auxílio de tratamentos que envolvem retração, mesialização, âncoragem e outros.

Visiana PFL da Costa Cabral
 2ª Ten. Dentista / CRO-PE 9477
 Idt. 071229407-3 MD/EB

Quantidade

1 +

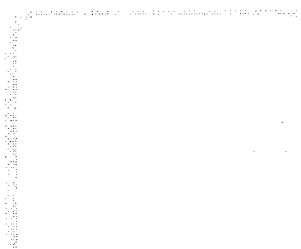
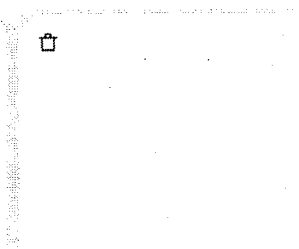
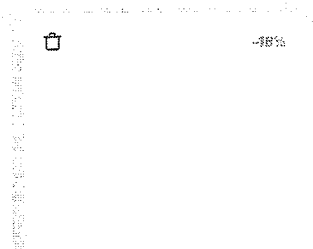

 <p>3040005 Gancho Ortodontico Ponta Bola Reto para Arco - Morelli</p> <p>(1)</p> <p>R\$ 15,00</p> <p>1</p>	 <p>Pinca para Tubos - ICE</p> <p>(0)</p> <p>R\$ 46,97</p> <p>1</p>	 <p>Adesivo Ortodontico Orthocem 4g - FGM</p> <p>(0)</p> <p>R\$ 89,99 <small>R\$ 109,90</small></p> <p>1</p>
---	---	---

Leve os 3 itens por:

R\$ 151,96

 **Adicionar todos**

Voce economizou R\$ 19,91

Avaliações de quem já comprou

5 / 5

NOTA DO PRODUTO



Baseado em 1 avaliações

Avaliações mais recentes

exibindo: mais recentes ▼



permite aperto diretamente no arco sem necessidade de ponto de solda

😊 Sim, eu recomendo este produto

Esta avaliação foi útil?  0

Roberta C. 10/02/2021

Avaliações reais, auditadas por  TrustVOX

Perguntas e respostas

Você tem alguma pergunta?

Viviana Costa Cabral
2 Ten Dentista - CRO-PE 9477
Idt. 07/12/2019-9407-3 Mb/EL





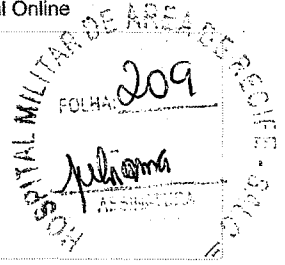



Quantidade:

Escreva uma pergunta



Perguntar

Produtos visitados por quem procura este item

 30102010 Gancho Ortodontico Ponta Bola Reto para Arco -... R\$ 14,18 <input type="text" value="1"/> 	 -23% Sugador Odontologico Plastico Descartavel Transparente 40 unidade... R\$ 9,90 R\$ 12,90 <input type="text" value="1"/> 	 5062002 Arco de Aco CrNi 17x25 Superior com 10un - Morelli R\$ 9,40 <input type="text" value="1"/> 	 2011222 Tubo Roth Simples de Colagem Dentes 36/37 - Morelli R\$ 30,00 <input type="text" value="1"/> 	 20112 de Co - Mor R\$ 30 <input type="text" value="1"/>
---	--	--	--	---

Você está vendo

 2011221 Tubo Roth Simples de Colagem Dentes 46/47 - Morelli R\$ 30,00 <input type="text" value="1"/> 	 2011211 Tubo Roth Simples de Colagem Dentes 16/17 - Morelli R\$ 30,00 <input type="text" value="1"/> 	 2011222 Tubo Roth Simples de Colagem Dentes 36/37 - Morelli R\$ 30,00 <input type="text" value="1"/> 	 -21% Sugador Plastico Descartavel Colorido 40un - SSPlus R\$ 7,90 R\$ 9,99 <input type="text" value="1"/> 	 Algin: 453g R\$ 84 <input type="text" value="1"/>
--	--	--	--	---

Viviana FTEL da Costa Cabral
 2-Ten Dentista / CRO-PE 9477
 Idt. 022-239407-3 MD/EB

Quantidade

Digite o seu melhor e-mail

Assinar →

Redes sociais



Conheça nosso blog

Atendimento

0800 602 1717

Seg a Sex: 9h às 18h

Fale conosco | Ouvidoria | Whatsapp

lojavirtual@suryadental.com.br

Surya Club

Conheça também

Institucional

Selos de segurança



Formas de pagamento

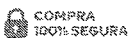

Cartão de Crédito
Parcela em até 12x
sem juros

Boleto à Vista e
Pix
Ganha 3% de
desconto

Boleto a prazo
Parcela em até 6x sem
juros

Viviamo da Costa Cobral
2ª Ten Dentista / CRO-PE 9477
Id. 071.22.9407-3 MD/EB

Quantidade

TODOS OS DIREITOS RESERVADOS, WWW.SURYADENTAL.COM.BR | FOTOS MERAMENTE ILUSTRATIVAS. SURYA DENTAL COMÉRCIO DE PRODUTOS ODONTOLÓGICOS
FARMACÊUTICOS S/A | CNPJ 00.614.859/0001-50 | FARMACÊUTICOS RESPONSÁVEIS TÉCNICOS NATHALIA MARIA VALERIO CRP PR 34412 E GABRIEL AUGUSTO MATOS
GONCALVES CRP-PR 28610 | AFE 5 | MEDICAMENTOS: LD7.026-4 | PRODUTOS PARA SAÚDE: 803.304-8 | SANEANTES: 3.04.601-9 | AFE HIGIENE: 2.06-1129

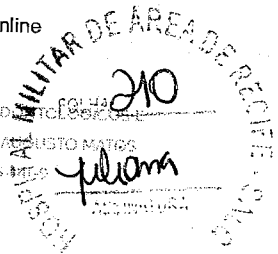

Visu@TEL da Costa Cabral
2158 Dentista / CRO-PE 9477
Id. 071229407-3 MD/EB

Quantidade

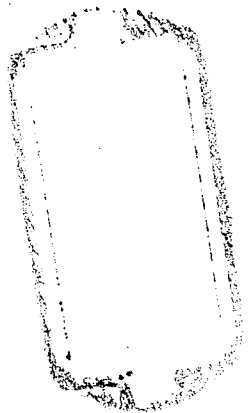

MÉDIA
R\$ 9,11

MEDIANA
R\$ 9,15

MEHOR
R\$ 8,81

FILTROS APLICADOS

Código Material/Serviço Identificação do Item de Compra

430763 1600880500017202200015, 1604450500010202300001, 1601390500013202300010, 1601990500003202300014, 1206360500017202300027 2023

Ano da Compra

Quantidade total de registros: 5

Registros apresentados: 1 a 5

Viviana FIEL Costa Cabral
2 Ten Dentista / CNO-PE 9477
Idt. 071229407-3 MD/EB

Identificação da Compra	Número do Item	Modalidade	Código do CATMAT	Descrição do Item	Descrição Complementar	Unidade de Fornecimento	Quantidade Ofertada	Valor Unitário	Fornecedor	Órgão	UASG	Data da Compra
00017/2023	00027	Pregão	430763	ACESSÓRIO ORTODÔNTICO		UNIDADE	10	R\$8,81	DENTAL BONSUCESSO PRODUTOS ODONTOLÓGICOS LTDA	COMANDO DA AERONÁUTICA	120636 - GRUPO DE APOIO DE LAGOA SANTA	23/06/2023
00003/2023	00014	Pregão	430763	ACESSÓRIO ORTODÔNTICO		UNIDADE	30	R\$9	ORTHO DENTAL JF LTDA	COMANDO DO EXERCITO	160199 - HOSPITAL MILITAR DE ÁREA DE RECIFE	11/08/2023
00017/2022	00015	Pregão	430763	ACESSÓRIO ORTODÔNTICO		UNIDADE	80	R\$9,15	ORTHO DENTAL JF LTDA	COMANDO DO EXERCITO	160088 - HOSPITAL MILITAR DE ÁREA DE BRASÍLIA	18/04/2023
00010/2023	00001	Pregão	430763	ACESSÓRIO ORTODÔNTICO		UNIDADE	50	R\$9,25	ORTHO DENTAL JF LTDA	COMANDO DO EXERCITO	160445 - HOSPITAL DA GUARNICAO DE FLORIANOPOLIS	19/07/2023
00013/2023	00010	Pregão	430763	ACESSÓRIO ORTODÔNTICO		UNIDADE	50	R\$9,36	DENTAL BONSUCESSO PRODUTOS ODONTOLÓGICOS LTDA	COMANDO DO EXERCITO	160139 - HOSPITAL DE GUARNICAO DE JOAO PESSOA	17/11/2023

HOSPITAL MILITAR DE ÁREA DE RECIFE - 160088
17/11/2023
DM

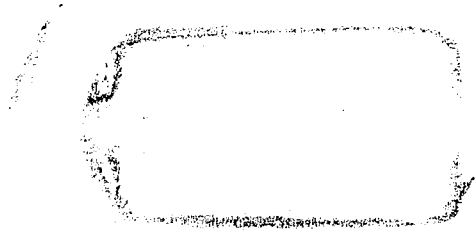

Antecipamos as ofertas do CLOSP de 21 a 30 de janeiro!



Home > Ortodontia > Botão Lingual > Botão Lingual Cola - Morelli

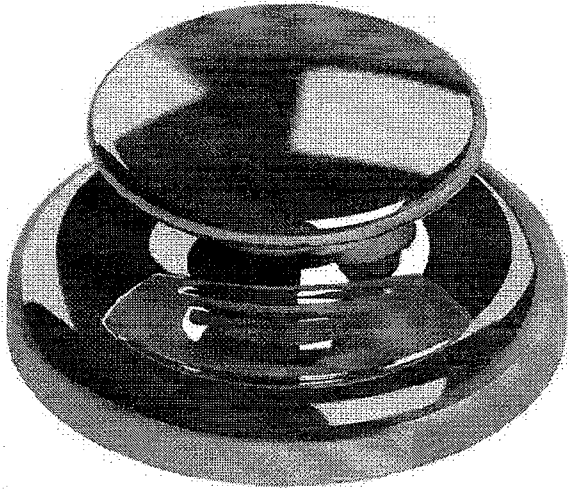

Botão Lingual Cola - Morelli

Embalagem com 10 unidades. Escolha o tamanho.

Cod. de Referência: 417067

★★★★★ (5)

Escolha uma opção

Côncavo

R\$10,50

— 1 +

Adicionar ao Carrinho

+ Adicionar a lista de desejos

Calcular frete e prazo

A previsão de entrega inicia-se após a emissão da Nota Fiscal.

Digite o CEP

Calcular

♥ Lovers. Acumule e troque por benefícios exclusivos.

🚚 Frete Grátis. Em compras acima de R\$ 200.

↔ Troca Grátis. Você tem 07 dias a partir da data de recebimento.

Formas de pagamento

Detalhes

- * Botão lingual em aço.
- * Para cola.
- * Validade: 10 anos.
- * Registro na ANVISA: 10396830037.

Aplicação

Informações Adicionais

Viviano F. Costa Colvard
2 Ten Dentista / CRO-PE 9477
Idt. 071229407-3 MD/EB

Aproveite Agora

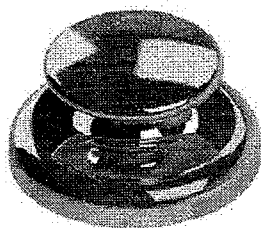

Botão Lingual Cola - Morelli

Embalagem com 10 unidades. Escolha o tamanho.



R\$10,50

Selecione

Leve também

Viviana FIKU da Costa Cabral
2^o Ten Dentista CRO-PE 9477
Idt. 071229407-3 MD/EB

HOSPITAL MILITAR DE ÁREA DE RECIFE - SAIC
 FOLHA 213
 Assinatura
 ASSINATURA

↻

×

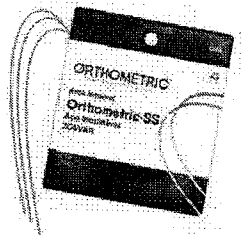

+

Arco de Aço CrNi Redondo – Orthometric

Embalagem com 10 unidades. Formato Truearch. Escolha o modelo.

★★★★★

R\$8,60

Selecione

Viviani MORELLI da Costa Cabral
 2ª Ten. Dentista / CRO-PE 9477
 Idt. 071229407-3 MD/EB



Elástico Intraoral Látex 1/8 - Orthometric

Embalagem com 1000 unidades. Escolha tamanho e força.



R\$7,90

Selezione

R\$27,00

Comprar todos

Os Produtos Mais Vendidos, com Ofertas Imperdíveis!

Vivian FIEL do Costa Cobral
Tela de emissão / CR 2024-9477
TEL: 071-229407-3 MV/EB

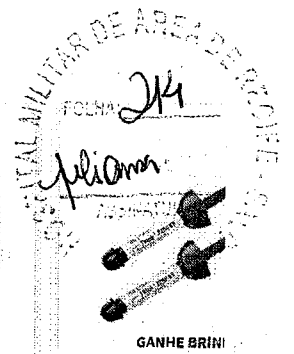

Compressa de Gaze 9 Fios Não Estéril - Ultracotton

Embalagem com 500 unidades de 7,5 x 7,5cm.



R\$20,99

- 1 + Adicionar



Detergente Enzimático Zymedet Gold 5-E - ProLink

Embalagem com 1 litro.



R\$17,99

- 1 + Adicionar

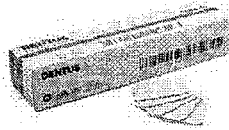

Filme Radiográfico AGFA Dentus E-Speed - Kulzer

Embalagem com 150 unidades. Uso adulto. Filme 3x4cm.



R\$229,99

2x de R\$115,00 sem juros

- 1 + Adicionar

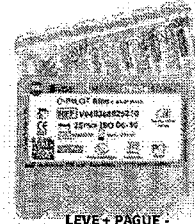

Lima C-Pilot Série Especial - VDW

Embalagem com 6 unidades. Escolha o modelo.



R\$97,90

Ver Opções



GANHE BRIN!

Resina Filtek™ Z2 OPack - 3M

Resina Microhíbrida. Kit resinas Filtek Z250 de 4



R\$174,99

Ver Opção

Últimos vistos

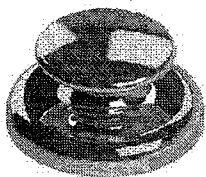

Botão Lingual Cola - Morelli

Embalagem com 10 unidades. Escolha o tamanho.

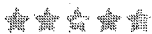

R\$10,50

Ver Opções

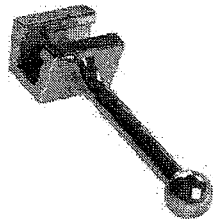

Gancho Ortodôntico Ponta Bola Reto Para Arco 022 - Morelli

Embalagem com 10 unidades.



R\$15,00

- 1 + Adicionar

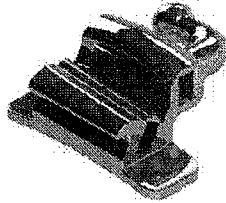

Tubo Duplo Conversível Cola Roth 022 - Morelli

Embalagem com 10 unidades. Com gancho.

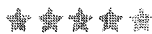

R\$33,00

Ver Opções

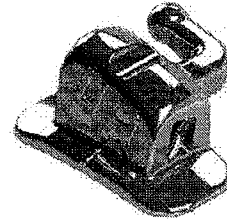

Tubo Simples Solda Roth 022 - Morelli

Embalagem com 10 unidades. Com gancho.



R\$27,00

Ver Opções

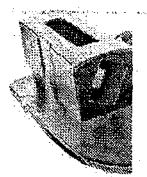

Tubo Simples Cola - Eurodonto

Embalagem com 10 unidades. Com gancho.



R\$34,90

Ver Opção

Tire dúvidas sobre o produto

Este produto ainda não tem perguntas. Faça a primeira!

Fazer uma pergunta

Avaliações deste produto

4,5
★★★★☆

- 5 estrelas
- 4 estrelas
- 3 estrelas
- 2 estrelas
- 1 estrela

- (4)
- (1)
- (1)
- (0)
- (0)

100% recomendam este produto

Ordenar

Vigilância FIEI da Costa Cabral
2ª In. Dentista / CRO-PE 9477
Id. 071229407-3 MD/EB

Avaliar produto



Regular!

Bom

Adriana N. 03/05/2018

Compra verificada

Sim, recomendaria este produto a um amigo.

Útil? (0)



Bom!

Bom

Sergio G. 17/10/2016

Compra verificada

Sim, recomendaria este produto a um amigo.

Útil? (2)



Muito bom!

Funcional e anatomico

Dra E. 23/08/2016

Compra verificada

Sim, recomendaria este produto a um amigo.

Útil? (2)



Muito bom!

Bom

Valeria H. 18/02/2016

Compra verificada

Sim, recomendaria este produto a um amigo.

Útil? (2)



Muito bom!

Custo beneficio

Régis J. 30/11/2015

Compra verificada

Sim, recomendaria este produto a um amigo.

Útil? (2)

Carregar mais avaliações

Wagner F. da Costa Cabral
2 Ten. Dentista / CRO-PE 9477
Idt. 02229407-3 MD/EB

Copyright © 2023 - Todos os direitos reservados | www.dentalcremer.com.br | Dental Cremer | CNPJ: 14.190.675/0001-55 | Rua das Missões, 674 - 2º andar - Ponta Aguda - Blumenau - Santa Catarina - CEP 89051-001 | Autorizações de Funcionamento ANVISA - Medicamentos: 1.09.245-3, Produtos para Saúde (Correlatos): 8.08.576-8, 8.10.706-3, Saneantes Domissanitários: 3.05.135-4, Perfumes/Produtos de Higiene/Cosméticos: 2.06.387-3 | CNPJ: 14.190.675/0002-36 | Av. das Indústrias Antônio Conrado de Oliveira, 90 - Galpão 03 - Distrito Industrial - Itapeva - Minas Gerais - CEP 37655-000 - Farmacêutica responsável: Shirley de Toledo Ladislau - CRF/MG nº 11.607 | CNPJ: 14.190.675/0003-17 | Av. das Indústrias Antônio Conrado de Oliveira, 90 - Galpão 04 - Distrito Industrial - Itapeva - Minas Gerais - CEP 37655-000 - Farmacêutico responsável: Diego Diônata da Rosa - CRF/MG nº 31666. Política de Privacidade e Segurança - Fotos meramente ilustrativas - Os preços e condições da loja virtual estão sujeitos a alterações. Em caso de divergência de preços no site, o valor válido é o do Carrinho de Compra.

HOSPITAL MILITAR DE ARS DE PENÍNSULA
 FOLHA 215
 2
 Guelberson
 RESERVISTA

SURYA DENTAL

Home > Marcas > Morelli > 3010205 Botao Lingual p/ Colagem 3,5mm - Morelli

Cód 285032000 (2)

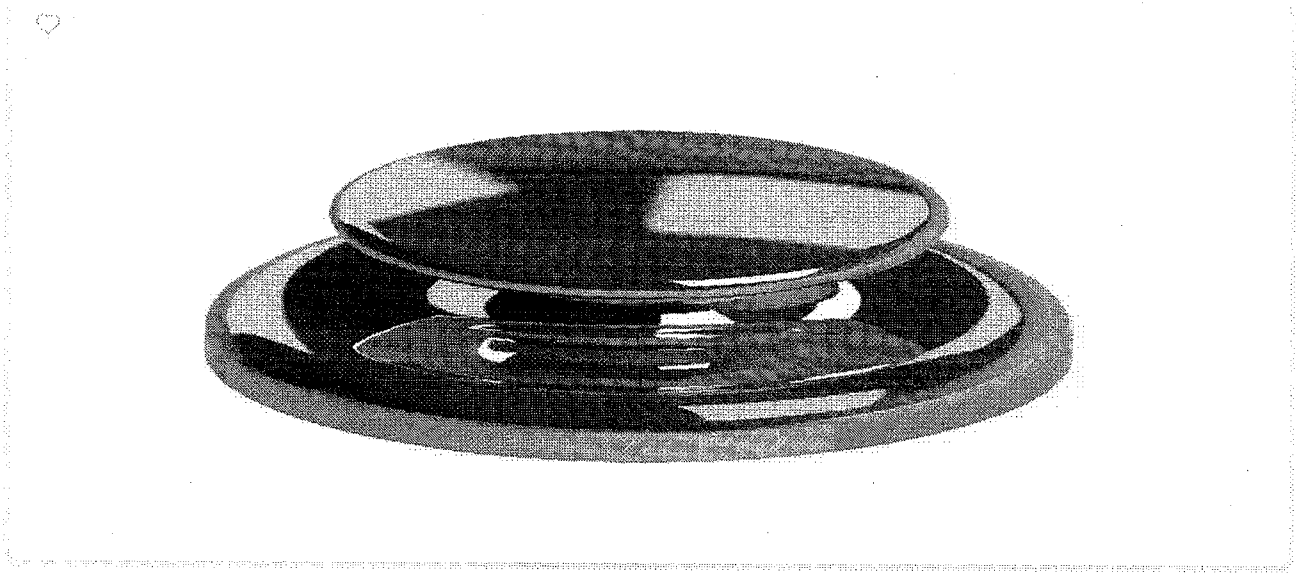

R\$ 10,50

3% de desconto no boleto à vista
 1 x R\$ 10,50 sem juros

Apresentação

Embalagem c/ 10 unidades.

Benefícios

Peça para procedimentos como verticalizações, extrusões, ancoragens e trações. Materiais empregados: Aço Inoxidável (CrNi) ou Composite (polícarbonato mesclado à fibra de vidro).

Características

Botão Ortodôntico Lingual para Colagem Diâmetro da base: 3,5mm.





Indicações

Botão lingual para colagem, tem a finalidade de reter elásticos ou fios de amarrilho auxiliando nos movimentos de giroversão, tracionamento e retração.

Dr. Edilson F. E. L. da Costa Cabral
 Ten Dentista / CRO-PE 9477
 Idt. 071229407-3 MD/EB

Quantidade

Aproveite e compre junto

 3010205 Botao Lingual p/ Colagem 3,5mm - Morelli (2) R\$ 10,50 <input type="text" value="1"/>	 Adesivo Ortodontico Orthocem 4g - FGM (3) R\$ 89,99 <small>R\$ 109,90</small> <input type="text" value="1"/>	 Kit Cera Ortodontica Protetor Braquetes com 50 Bastoes - Maquira (35) R\$ 19,90 <input type="text" value="1"/>	 Caixa para Aparelh Ortodontico Sortid 10 Unidades - Maquira (0) R\$ 24,90 <input type="text" value="1"/>
---	--	--	--

Leve os 4 itens por:

R\$ 145,29

 **Adicionar todos**

Voce economizou R\$ 19,91

Avaliações de quem já comprou

Vanessa FIEL da Costa Cabral
 2 Ten Dentista / CRO-PE 9477
 Idt. 078799407-3 MD/EB

5

NOTA DO PRODUTO

★★★★★

Baseado em 2 avaliações

Avaliações mais recentes

exibindo: mais recentes ▾

★★★★★

Cliente não escreveu uma avaliação, apenas deu a nota do produto.

Maria t. 04/03/2021

Esta avaliação foi útil?  0

★★★★★

Cliente não escreveu uma avaliação, apenas deu a nota do produto.

😊 Sim, eu recomendo este produto

Esta avaliação foi útil?  0

Caroline R. 27/05/2020

Quantidade

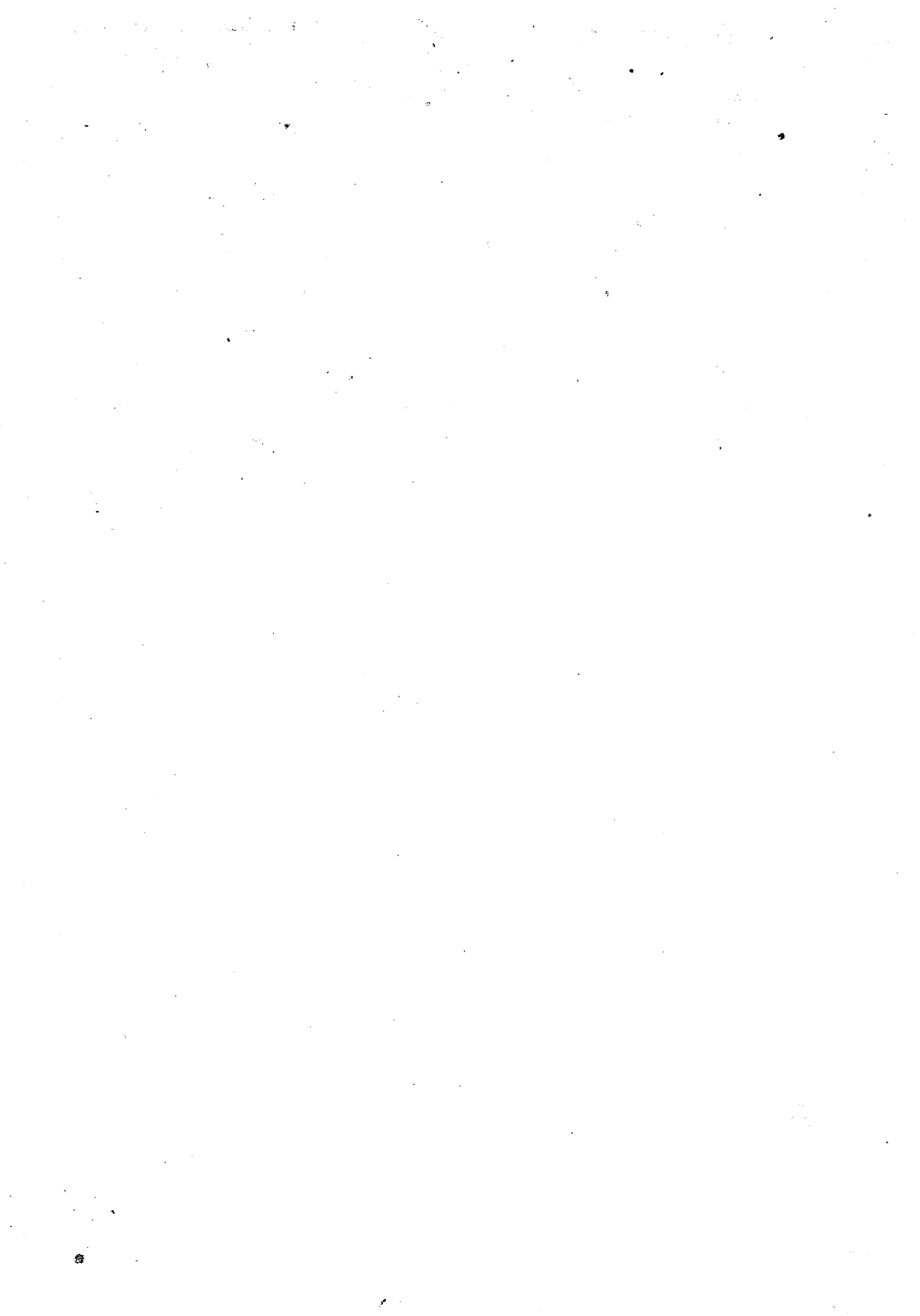

Perguntas e respostas



Você tem alguma pergunta?

Escreva uma pergunta

Perguntas

Produtos visitados por quem procura este item

 <p>3010203 Botao Lingual para Colagem Concavo 3,5mm - Morelli</p> <p>R\$ 10,50</p> <p>1 </p>	 <p>Botao Lingual Composite para Colagem - Morelli</p> <p>(0)</p> <p>R\$ 10,50</p> <p>Selecionar variações</p>	 <p>3010202 Botao Lingual para Colagem Convexo 3,5mm - Morelli</p> <p>R\$ 10,50</p> <p>1 </p>	 <p>Elastico Intraoral de Silicone - Morelli</p> <p>(0)</p> <p>R\$ 23,50</p> <p>Selecionar variações</p>	 <p>Minip Extra Morel</p> <p>R\$ 39</p> <p>1 </p>
--	---	--	---	--

Visiting: FID da Costa Cabral
2 Ten Dentista / CRO-PE 9477
Id: 471229407-3 MD/EB

Você está vendo

 <p>3010202 Botao Lingual para Colagem Convexo 3,5mm - Morelli</p> <p>R\$ 10,50</p> <p>1 </p>	 <p>6001205 Elastico Intraoral Natural Medio 5/16 - Morelli</p> <p>R\$ 12,00</p> <p>1 </p>	 <p>3520061 Mola Fechada CrNi. - Morelli</p> <p>R\$ 9,00</p> <p>1 </p>	 <p>7501038 Chave Haste Longa para Ativacao de Expansor - Morelli</p> <p>R\$ 14,00</p> <p>1 </p>	 <p>60012 Natur</p> <p>R\$ 9,5</p> <p>1 </p>
--	---	---	---	---

Quantidade

Fique por dentro das nossas novidades e promoções **assinando nossa newsletter!**

Digite o seu melhor e-mail

Assinar →

Redes sociais



Conteça nosso blog

Atendimento

0800 602 1717

Rua, a Cox. das Orlas 156

Fale conosco | Ouvidoria | Whatsapp

lojavirtual@suryadental.com.br

Surya Club

Conheça também

Institucional

Selos de segurança



Formas de pagamento



COMPRA 100% SEGURA

Viníng FEEI do Costa Cabral
2 Ten Dennis LEMO P/E 9477
Tel: 071-224907-3 MD/EB

Cartão de Crédito
Parcelado em até 12x
sem juros

Boleto à vista e
PIX
Ganhe 3% de
desconto

Boleto a prazo
Funciona assim: 6x sem
juros

Quantidade

botão Buscar

Home > Marcas > Morelli > 3010205 Botao Lingual p/ Colagem 3,5mm - Morelli

Cód 285032000 (2)

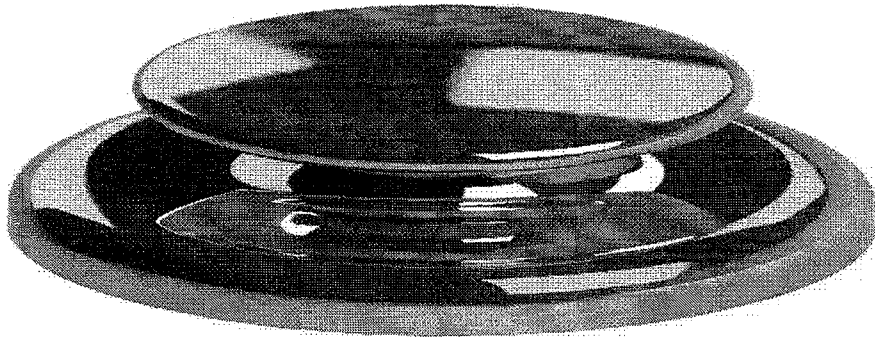
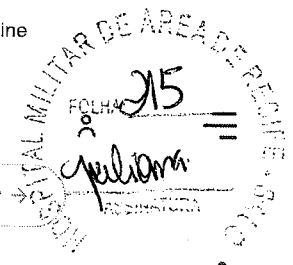

R\$ 10,50

3% de desconto no boleto à vista
1 x R\$ 10,50 sem juros

Resgate por 1460 pontos no Surya Club

Apresentação

Embalagem c/ 10 unidades.

Benefícios

Peça para procedimentos como verticalizações, extrusões, ancoragens e trações. Materiais empregados: Aço Inoxidável (CrNi) ou Composite (polícarbonato mesclado à fibra de vidro).

Características

Botão Ortodôntico Lingual para Colagem Diâmetro da base: 3,5mm.

Indicações

Botão lingual para colagem, tem a finalidade de reter elásticos ou fios de amarrilho auxiliando nos movimentos de giroversão, tracionamento e retração.

Valéria FIEL da Costa Cabral
Ten Dentista / CRO-PE 9477
Idt. 071229407-3 MD/EB

Quantidade

1 +



Aproveite e compre junto

 <p>3010205 Botao Lingual p/ Colagem 3,5mm - Morelli</p> <p>(2)</p> <p>R\$ 10,50</p> <p>1</p>	 <p>Adesivo Ortodontico Orthocem 4g - FGM</p> <p>(3)</p> <p>R\$ 89,99 R\$ 109,90</p> <p>1</p>	 <p>Kit Cera Ortodontica Protetor Braquetes com 50 Bastoes - Maquira</p> <p>(35)</p> <p>R\$ 19,90</p> <p>1</p>	 <p>Caixa para Aparelh Ortodontico Sortid 10 Unidades - Maquira</p> <p>(1)</p> <p>R\$ 24,90</p> <p>1</p>
---	--	---	--

Leve os 4 itens por:

R\$ 145,29

 **Adicionar todos**

Voce economizou R\$ 19,91

Avaliações de quem já comprou

Visioma FIEL da Costa Cabral
 2 Tem DENTISTAS / CRO-PE 9477
 Idt. 01289407-3 MD/EB

5/5

NOTA DO PRODUTO

☆☆☆☆☆

Baseado em 2 avaliações

Avaliações mais recentes

exibindo: mais recentes ▾

☆☆☆☆☆

Cliente não escreveu uma avaliação, apenas deu a nota do produto.

Esta avaliação foi útil?  0

Maria t. 04/03/2021

☆☆☆☆☆

Cliente não escreveu uma avaliação, apenas deu a nota do produto.

Esta avaliação foi útil?  0

😊 Sim, eu recomendo este produto

Caroline R. 27/05/2020

Quantidade:

TODOS OS DIREITOS RESERVADOS, WWW.SURYADENTAL.COM.BR | FOTOS MERAMENTE ILUSTRATIVAS. SURYA DENTAL COMÉRCIO DE PRODUTOS ODONTOLÓGICOS E FARMACÊUTICOS S/A | CNPJ: 00.014.759/0001-50 | FARMACÊUTICOS RESPONSÁVEIS: TÉCNICOS NATHALIA MARIA VALERIO CRF-PR 34412 E GABRIEL AUGUSTO MACHADO GONCALVES CRF-PR 28341 | AFE-S-MEDICAMENTOS: 1.07.026-4 | PRODUTOS PARA SAÚDE: 8.03.104-9 | SANEANTES: 3.01.804-0 | AFE-HIGIENE: 7.03.114-4

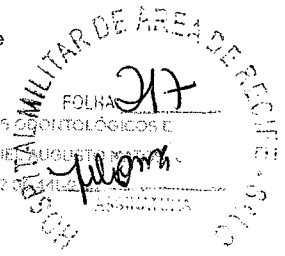

Flora
Viviana FLEURY da Costa Cabral
2ª Ten. Dentista / CRO-PE 9477
Idt. 071229407-3 MD/EB

Quantidade:

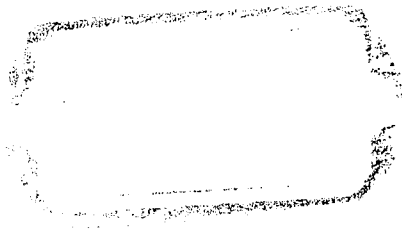

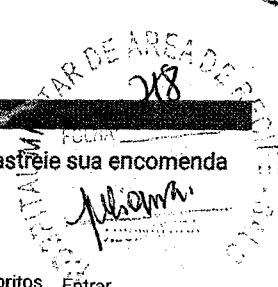

Encontre nossa loja | Fale Conosco

Meus Pedidos | Rastreie sua encomenda



Dental Med Sul
Distribuindo Sorrisos

O que procura?

Favoritos Entrar

Carrinho

- Todas Categorias ▾
- Grandes Marcas ▾
- Rede de Clínicas
- Volta às Aulas
- Novidades
- Rastreie seu pedido [Aqui](#)
- Dentística
- Ortodontia
- Endodontia
- Anestesia
- Periféricos
- Harmonização Orofacial

🏠 > Ortodontia > Botão Lingual > Botão Lingual Para Cola - Morelli

Botão Lingual Para Cola - Morelli

Embalagem com 10 unidades.

(0)

R\$ 10,50

Ou 12x R\$ 0,87 sem juros

R\$ 10,19 3% OFF no pagamento à vista no PIX

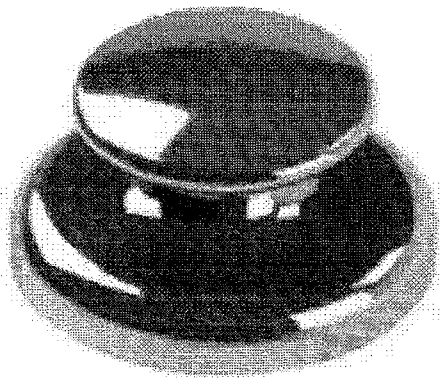

3010205
(Cód.
26.1243)

ADICIONAR
AO
CARRINHO

3010202
(Cód.
26.2179)

- 1

DICIONAR
+AO
CARRINHO

3010203
(Cód.
26.2423)

- 1

DICIONAR
+AO
CARRINHO

CEP

Não sei meu CEP

CALCULAR O FRETE

Clique aqui e confira as condições de Frete [Grátis](#)

*Vinícius
2º Ten. Dentista / CRO-PE 9477
Idt. 071229407-3 MD/EB*

Descrição Avaliações

DESCRIÇÃO DO PRODUTO:

Embalagem com 10 unidades.

CARACTERÍSTICAS:

- Botão lingual em aço.
- Para cola.
- Validade: 10 anos.
- Registro na ANVISA: 10396830037.

INDICAÇÕES:

Indicado para movimentações dentárias, tais como: giroversões, tracionamentos, retrações ou sistemas de ancoragem. Podem reter elásticos, correntes, fios de amarelo e ligaduras.

A Trustvox certifica que a nota média da empresa Dental Med Sul é:

4.9 /5

NOTA DA EMPRESA



Baseado em 525 avaliações

A empresa Dental Med Sul se preocupa tanto com você consumidor que contratou uma empresa independente para auditar as avaliações. Legal, né?

)

Avaliações reais, auditadas por trustvox

Perguntas e respostas

Você tem alguma pergunta?

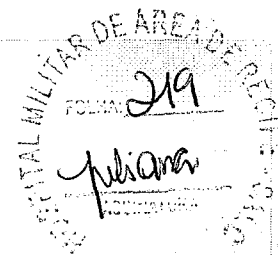

 Viviana FIEL, M.D. - Dra. Cibral
 2.ª Ten. Dentista - CRD/PE 9477
 Idt. 071229497-3 MD/EB

Escreva uma pergunta

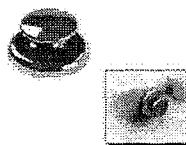
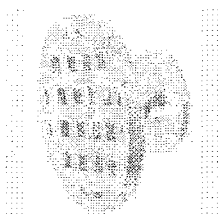
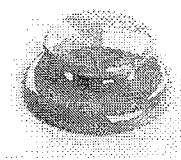

Perguntar

Quem Comprou Comprou Também:



Botão Lingual Composite para Colagem - Morelli

Botão Cerâmico Lingual Cola - OrthoMundi

Botão Lingual Para Cola - Morelli

Botão Lingual Cola Reto - Orthometric

Botão Lingual Cerâmico - Orthometric

R\$ 10,50

R\$ 7,00

R\$ 10,50

R\$ 10,50

R\$ 15,00

Ou 12 x de R\$ 0,87 sem juros

Ou 12 x de R\$ 0,58 sem juros

Ou 12 x de R\$ 0,87 sem juros

Ou 12 x de R\$ 0,87 sem juros

Ou 12 x de R\$ 1,25 sem juros

ADICIONAR AO CARRINHO

ADICIONAR AO CARRINHO

ADICIONAR AO CARRINHO

ADICIONAR AO CARRINHO

ADICIONAR AO CARRINHO

Cadastre seu e-mail e receba nossas promoções, novidades e lançamentos em primeira mão.

Endereço de email

CADASTRE-SE

Viviane F. da Costa Cabral
2ª Ten Dentista / CRO-PE 9477
Idt. 071229407-3 MD/EB

INSTITUCIONAL

AJUDA E SUPORT

Compra Segura

Troca e Devolução

Pesquisa de Satisfação

Formas de Pagamento

Como Comprar
Política de Privacidade
Documentos Institucionais
Trabalhe Conosco
Ciosp
Sobre Nós

Frete e Entrega
Central de Atendimento
SAC
FAQ

CARTÃO DE CRÉDITO	BOLETO A PRAZO	PAGAMENTO VIA PIX
Parcele em até 12x via PayPal	Parcele em até 6x sem juros	Ganhe 3% de desconto

© Copyright 2021 Dental Med Sul Art Odontológicos Ltda - Todos direitos reservados. CNPJ: 02.477.571/0001-47.
Eventuais promoções, descontos e prazos de pagamento expostos aqui são válidos apenas para compras via site. Em caso de divergência de preço no site, o valor válido é o do carrinho de compras. As fotos são meramente ilustrativas e de propriedade da loja, bem como textos e layouts aqui veiculados. É proibida a utilização total ou parcial sem nossa autorização. Promoções válidas enquanto durarem os estoques. Os preços estão sujeitos a alterações sem aviso prévio.

Vibiana F. da Costa Cabral
2ª Ten Dentista / CRO-PE 9477
Idt. 071229407-3 MD/EB

MÉDIA
R\$ 33,55

MEDIANA
R\$ 33,65

MENOR
R\$ 31,85

Viviana FERREIRA Costa Cabral
2 Ten Dentista / CRO-PE 9477
Idt. 0710230407-3 MD/EE

FILTROS APLICADOS

Código Material/Serviço Identificação do Item de Compra

Ano da Compra

430768 1206360500017202300001, 1200060500013202300356, 1604820500038202200413, 1600980500038202200282 2023

Quantidade total de registros: 4

Registros apresentados: 1 a 4

Identificação da Compra	Número do Item	Modalidade	Código do CATMAT	Descrição do Item	Descrição Complementar	Unidade de Fornecimento	Quantidade Ofertada	Valor Unitário	Fornecedor	Órgão	UASG	Data da Compra
00038/2022	00413	Pregão	430768	ACESSÓRIO ORTODÔNTICO		UNIDADE	15	R\$31,85	A. M. MOLITERNO LTDA	COMANDO DO EXERCITO	160482 - 1A. BRIGADA DE INFANTARIA DE SELVA/RR	24/08/2023
00038/2022	00282	Pregão	430768	ACESSÓRIO ORTODÔNTICO		UNIDADE	10	R\$32,40	A. M. MOLITERNO LTDA	COMANDO DO EXERCITO	160098 - BASE ADMINISTRATIVA DA BDA DE OP.ESPECIALISS	12/01/2023
00013/2023	00356	Pregão	430768	ACESSÓRIO ORTODÔNTICO		UNIDADE	7	R\$34,90	ORTHO DENTAL JF LTDA	COMANDO DA AERONAUTICA	120006 - MAER-GAPBR-GRUPAMENTO DE APOIO DE BRASILIA/DF	02/05/2023
00017/2023	00001	Pregão	430768	ACESSÓRIO ORTODÔNTICO		UNIDADE	10	R\$35,05	DENTAL MARIA LTDA	COMANDO DA AERONAUTICA	120636 - GRUPAMENTO DE APOIO DE LAGOA SANTA	23/06/2023

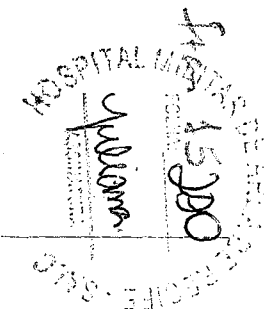

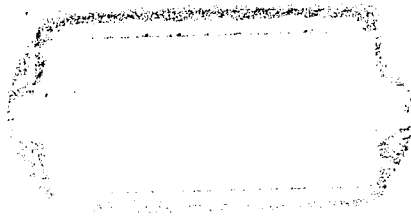

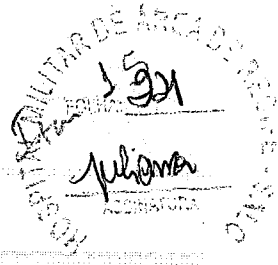

Home > Ortodontia > Acessórios para Ortodontia > Stop e Guia Ortodôntico de Mordidas - Morelli

1/3

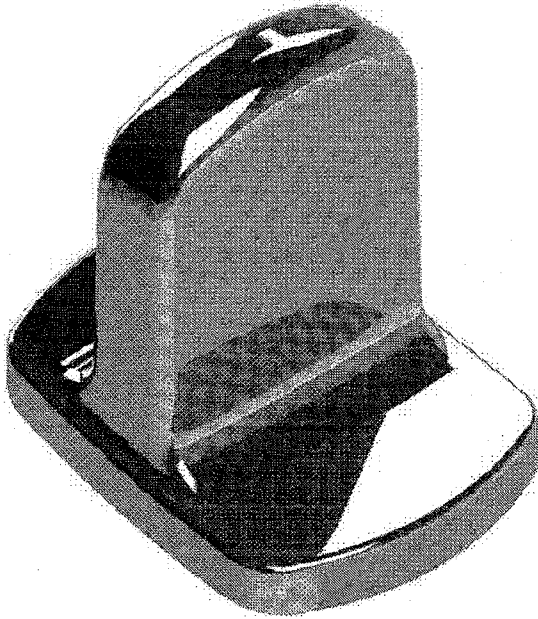

Stop e Guia Ortodôntico de Mordidas - Morelli

Embalagem com 10 unidades.

Cod. de Referência: 424386

★★★★★ (2)

R\$35,00

- 1 +

Adicionar ao Carrinho

+ Adicionar a lista de desejos ▾

Calcular frete e prazo

A previsão de entrega inicia-se após a emissão da Nota Fiscal.

Digite o CEP

Calcular

♥ Lovers. Acumule e troque por benefícios exclusivos.

🚚 Frete Grátis. Em compras acima de R\$ 200.

🔄 Troca Grátis. Você tem 07 dias a partir da data de recebimento.

Formas de pagamento ▾

Detalhes ▲

- * Medidas 3,6mm x 4,05mm.
- * Código Morelli 30.60.001.

Aplicação ▾

Aproveite Agora

 Viviana F. Costa Cabral
 2 Ten Dentista / CRO-PE 9477
 Idt. 071229407-3 MD/EB

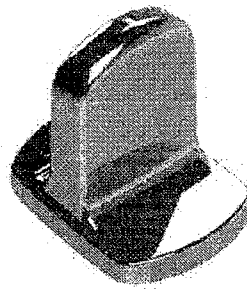

+

Stop e Guia Ortodôntico de Mordidas - Morelli

Embalagem com 10 unidades.



R\$35,00

Leve também

Visionária
2ª em Odontologia
Rua Costa Cabral
1000 - PE 9477
Fone: 07122940733 MDJ/EB

HOSPITAL MILITAR DE ÁREA DE RECIFE - SAIC
 FOLHA: 222
 yuliana
 ASSINATURA

⊖

×

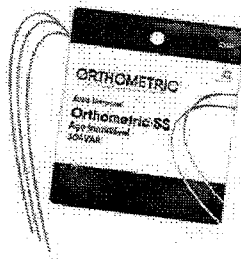

+

OFERTA LOVER

Arco de Aço CrNi Redondo - Orthometric

Embalagem com 10 unidades. Formato Truearch. Escolha o modelo.



R\$8,90 17% OFF

R\$7,39 + 1 ❤️

Selecione

Wladimir FIEL da Costa Cabral
 2º Ten Dentista / CRO-PE 9477
 Idt. 071229407-3 MD/EB

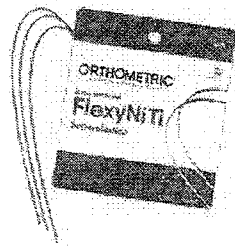

Arco Flexy NiTi Superelástico Redondo - Orthometric

Embalagem com 10 unidades. Escolha o tamanho.



R\$11,39

Selecione

ECONOMIZE R\$1,51

R\$55,29

R\$53,78 +1♥

Comprar todos

Whitening FLEX
2 Ten Dentista
Idt. 071222907-3 MD/EB

Os Produtos Mais Vendidos, com Ofertas Imperdíveis!

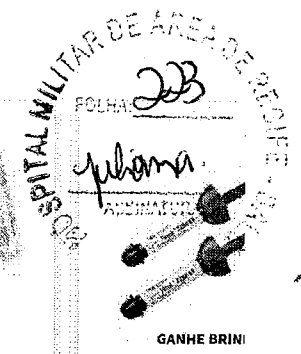

Compressa de Gaze 9 Fios Não Estéril - Ultracotton

Embalagem com 500 unidades de 7,5 x 7,5cm.



R\$25,90 19% OFF

R\$20,99

- 1 + Adicionar



Detergente Enzimático Zymedet Gold 5-E - ProLink

Embalagem com 1 litro.



R\$23,90 25% OFF

R\$17,99

- 1 + Adicionar

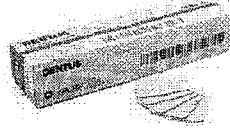

Filme Radiográfico AGFA Dentus E-Speed - Kulzer

Embalagem com 150 unidades. Uso adulto. Filme 3x4cm.



R\$290,90 21% OFF

R\$229,99

2x de R\$115,00 sem juros

- 1 + Adicionar

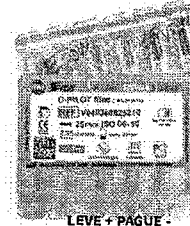

Lima C-Pilot Série Especial - VDW

Embalagem com 6 unidades. Escolha o modelo.



R\$97,90

Ver Opções

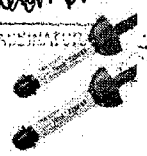

GANHE BRINI

Resina Filtek™ Z2 oPack - 3M

Resina Microhíbrida. Kit resinas Filtek Z250 de 4



R\$250,00 30% OFF

R\$174,99

Ver Opção

Últimos vistos

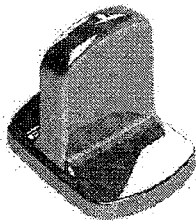

Stop e Guia Ortodôntico de Mordidas - Morelli

Embalagem com 10 unidades.



R\$35,00

- 1 + Adicionar

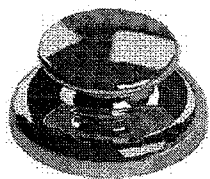

Botão Lingual Cola - Morelli

Embalagem com 10 unidades. Escolha o tamanho.



R\$10,50

Ver Opções

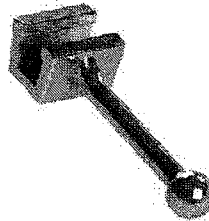

Gancho Ortodôntico Ponta Bola Reto Para Arco 022 - Morelli

Embalagem com 10 unidades.



R\$15,00

- 1 + Adicionar

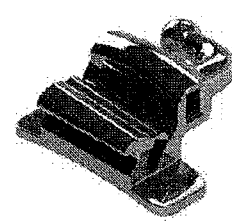

Tubo Duplo Conversível Cola Roth 022 - Morelli

Embalagem com 10 unidades. Com gancho.



R\$33,00

Ver Opções



Tubo Simples Sold 022 - Morelli

Embalagem com 10 uni gancho.



R\$27,00

Ver Opção

Tire dúvidas sobre o produto

Este produto ainda não tem perguntas. Faça a primeira!

Fazer uma pergunta

Avaliações deste produto

5,0
★★★★★

- 5 estrelas
- 4 estrelas
- 3 estrelas
- 2 estrelas
- 1 estrela

- (2)
- (0)
- (0)
- (0)
- (0)

100% recomendam este produto

Ordenar

Visão Fiel da Costa Cabral
2 Terça-feira / CRO-PE 9477
Idt. 07.1229407-3 MD/EB

Avaliar produto



Muito bom!

Excelente p descruzar mordida com conforto p paciente

Patricia 01/11/2018

Compra verificada

Sim, recomendaria este produto a um amigo.

Útil? (1)



Muito bom!

Facilita a desoclusão nos casos que precisam, bom acabamento, sendo mais confortável para o paciente.

Joao M. 27/11/2017

Compra verificada

Sim, recomendaria este produto a um amigo.

Útil? (0)

Carregar mais avaliações

Copyright © 2023 - Todos os direitos reservados | www.dentalcremer.com.br | Dental Cremer | CNPJ: 14.190.675/0001-55 | Rua das Missões, 674 - 2º andar - Ponta Aguda - Blumenau - Santa Catarina - CEP 89051-001 | Autorizações de Funcionamento ANVISA - Medicamentos: 1.09.245-3, Produtos para Saúde (Correlatos): 8.08.576-8, 8.10.706-3, Saneantes Domissanitários: 3.05.135-4, Perfumes/Produtos de Higiene/Cosméticos: 2.06.387-3 | CNPJ: 14.190.675/0002-36 | Av. das Indústrias Antônio Conrado de Oliveira, 90 - Galpão 03 - Distrito Industrial - Itapeva - Minas Gerais - CEP 37655-000 - Farmacêutica responsável: Shirley de Toledo Ladislau - CRF/MG nº 11.607 | CNPJ: 14.190.675/0003-17 | Av. das Indústrias Antônio Conrado de Oliveira, 90 - Galpão 04 - Distrito Industrial - Itapeva - Minas Gerais - CEP 37655-000 - Farmacêutico responsável: Diego Diônata da Rosa - CRF/MG nº 31666. Política de Privacidade e Segurança - Fotos meramente ilustrativas - Os preços e condições da loja virtual estão sujeitos a alterações. Em caso de divergência de preços no site, o valor válido é o do Carrinho de Compra.

Vivian F. da Costa Cabral
2ª Tsa Dentista / CRO-PE 9477
Idt. 071229407-3 MD/EB

EI UNIVERSITÁRIO! VOLTA ÀS AULAS COM OFERTAS ESPECIAIS!



HOSPITAL MILITAR DE AERONÁUTICA
FOLHA 224
Julsiana

Laboratório
Universitários

Home > Ortodontia > Stop e Guia Ortodôntico de Mordida - 30.60.001 - Morelli

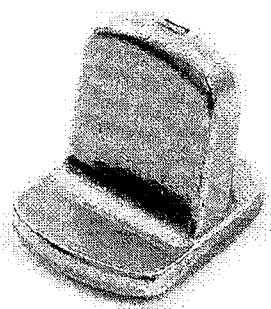

Stop e Guia Ortodôntico de Mordida - 30.60.001 - Morelli

Embalagem c/ 10 unidades.

Cod. de Referência: MOR6362A

★★★★★ (avaliar)

R\$35,00

- 1 +

Adicionar ao Carrinho

+ Adicionar a lista de desejos

Calcular frete e prazo

A previsão de entrega inicia-se após a emissão da Nota Fiscal.

Digite o CEP

Calcular

- Mais Speed. Pontue para ganhar muitos descontos e vantagens
- Frete Grátis. Em compras acima de R\$ 199.
- Troca Grátis. Você tem 07 dias a partir da data de recebimento.

Formas de pagamento

Detalhes

Stop e guia fabricados em aço inoxidável (livres de Niquel), moldado em corpo único com base convexa adaptada à morfologia lingual dos dentes ântero-superiores para obter uma colagem vigorosa e resistente aos impactos.

Aplicação

Benefícios

Viviana F. da Costa Cabral
2ª Especialista / CRO-PE 9477
Tel. 081229407-3 MD/EB

O que os clientes mais compram após ver este item



Vibiana  da Costa Cabral
2 Ten Dentista / CRO-PE 9477
Idt. 071229407-3 MD/EB

Stop e Guia Ortodôntico de Mordida - 30.60.001 - Morelli

MORELLI
Embalagem c/ 10 unidades.



R\$35,00

- 1 + Adicionar

9% compraram



9% compraram



7% compraram



6% compraram



5% compraram



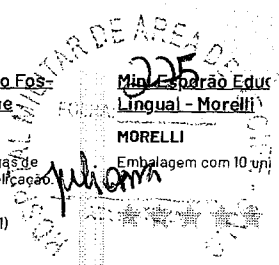

Microaplicador - AllPrime

ALLPRIME

Embalagem com 100 unidades.



~~R\$16,99~~ 29% OFF

R\$11,99

Ver Opções

Ligadura Elástica Bengalina - Morelli

MORELLI

Embalagem com 1000 unidades. Escolha a cor.



R\$7,50

Ver Opções

Sugador Odontológico Descartável - AllPrime

ALLPRIME

Embalagem com 40 unidades. Escolha a cor.



~~R\$8,99~~ 21% OFF

R\$6,99

Ver Opções

Condicionador Ácido Fosfórico 37% - AllPrime

ALLPRIME

Embalagem com 3 Seringas de 2,5mL e 3 ponteiros p/ aplicação



~~R\$8,99~~ 42% OFF

R\$3,99

- 1 +

Adicionar

Min. Educação Superior - Morelli

MORELLI

Embalagem com 10 uni



R\$15,00

- 1 +

A

Tire dúvidas sobre o produto

Este produto ainda não tem perguntas. Faça a primeira!

Fazer uma pergunta

Avaliações deste produto

Tem esse produto? Seja o primeiro a avaliá-lo!

Avaliar produto

Para melhor atender nossos clientes, não vendemos por atacado e reservamo-nos o direito de limitar, por cliente, a quantidade dos produtos anunciados. Preços, ofertas e condições exclusivos para internet e televidas, válidos durante o dia de hoje, podendo sofrer alterações sem prévia notificação. Copyright © 2003-2023 <https://www.dentalspeed.com/>, TODOS OS DIREITOS RESERVADOS. Algumas Ilustrações por Stories by Freepik. Imagens de produtos meramente ilustrativas. Os produtos e impressos Dental Speed são para uso próprio dos cirurgiões-dentistas. Vendas exclusivas por telefone e internet. Não trabalhamos com representantes ou outros canais de venda. Revenda Proibida. Dental Speed | CNPJ 13.612.214/0001-60 Rua Senador Carlos Gomes de Oliveira, 800, GP 04. Distrito Industrial - CEP 88104-785 - São José-SC. Responsáveis Técnicas: Mariana Vianna Kunzler | CRF-SC 4183 | Marielle Meireles da Silva | CRF-SC 15871 | N° Autorização ANVISA: Medicamentos 1.09.024-D Produtos para saúde 8.08.016-3 Saneantes 3.05.080-3 Cosméticos 2.09.568-8

Viviana *[Signature]* da Costa Cabral
2 Ten Dentista / CRO-PE 9477
Idt. 071229407-3 MD/EB

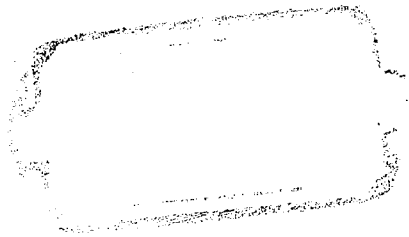

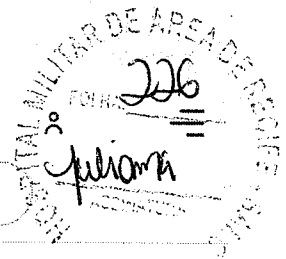

Q stop e guia X Buscar →

Home > Marcas > Morelli > 3060001 Stop e Guia de Mordidas com 10un - Morelli

Cód 200012000 (0)

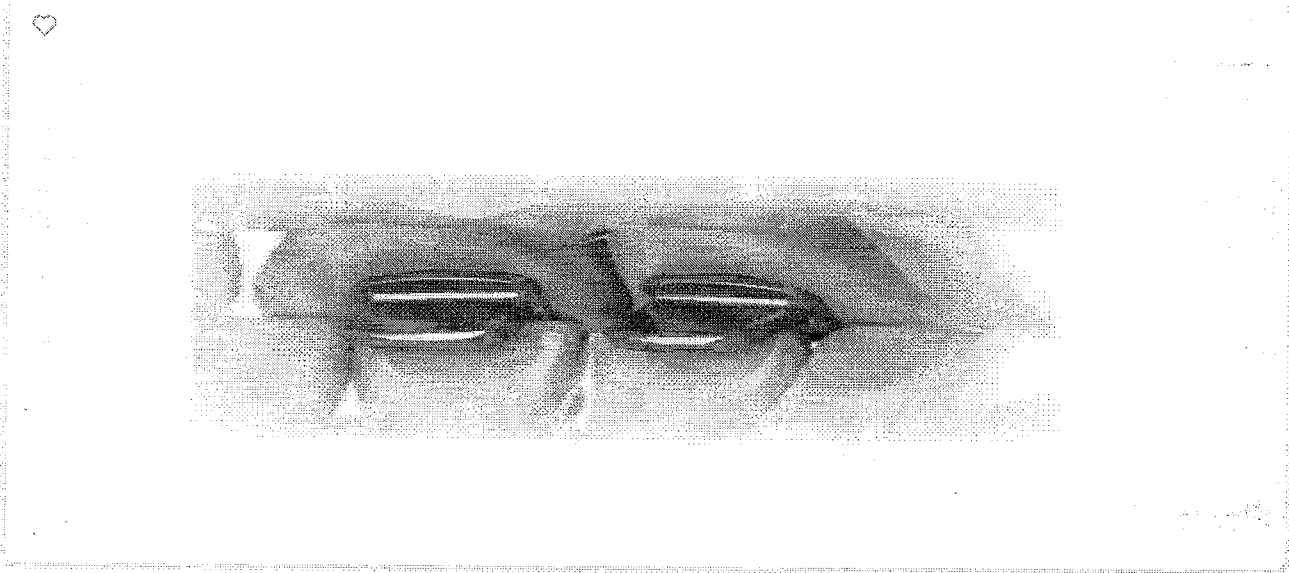

R\$ 35,00

3% de desconto no boleto à vista

1 x R\$ 35,00 sem juros

Resgate por 4865 pontos no Surya Club

Apresentação

Embalagem com 10 unidades.

Características

Fabricado em aço inox. Medidas da base 3,6mm x 4,05mm.

Indicações

Diminuir o impacto dos dentes superiores com os bráquetes inferiores, pois ele trabalha abrindo a mordida e ao mesmo tempo, proporciona a reeducação e o descanso muscular.

Wiviana F. Costa Cabral
2ª Ten Dentista / CRO-PE 9477
Idt. 071229407-3 MD/EB

Avaliações de quem já comprou

A Trustvox certifica que a nota média da empresa Surya Dental é:

Quantidade: 1 +

4.7 /5
NOTA DA EMPRESA



Baseado em 3335 avaliações

A empresa Surya Dental se preocupa tanto com você consumidor que contratou uma empresa independente para auditar as avaliações. Legal, né? ;)

Avaliações reais, auditadas por Trustvox

Perguntas e respostas

Você tem alguma pergunta?

Escreva uma pergunta

Perguntar

Produtos visitados por quem procura este item

 Stop para Arco - Morelli <small>(0)</small> R\$ 14,50 Selecionar variações	 Stop para Arco Retangular - Morelli <small>(0)</small> R\$ 15,00 Selecionar variações	 3040021 Stop Fechado com Aplicador para Fios ate .022" - Morelli R\$ 14,50 1	 6505011 Expansor 09mm Hirax - Morelli R\$ 35,00 1	 30102 Redor R\$ 14,50 1
---	--	--	---	---

Você está vendo

Vinte e dois anos de Conto Calceador
 2 Ten. de Assistência / CRO-FE 9477
 Idt. 011229407-3 MD/EB

 5062002 Arco de Aco CrNi	 5072002 Arco de Aco CrNi	 5060004 Arco de Aco CrNi	 5062004 Arco de Aco CrNi	 5062006 Arco de Aco CrNi
Quantidade: <input type="text"/>				

R\$ 9,40

R\$ 9,40

R\$ 8,10

R\$ 9,40

R\$ 9,40

1



1



1



1



Fique por dentro das nossas novidades e promoções **assinando nossa newsletter!**

Digite o seu melhor e-mail

Assinar →

Redes sociais



Conheça nosso blog

Atendimento

0800 602 1717

Seg. a Sex. das 9h às 18h

Fale conosco | Ouvidoria | Whatsapp

lojavirtual@suryadental.com.br

Surya Club



Conheça também



Institucional



Selos de segurança



Viviana FIEB da Costa Cobrei
2 Ten Dentista CRO-PE 9477
Idt. 071229407-3 MD/EB

Formas de pagamento



Quantidade

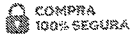

Cartão de Crédito

Parcela em até 12x
sem juros

Boleto à Vista e

Pix
Cartão Pix de
desconto

Boleto a prazo

Parcela em até 12x
juros

TODOS OS DIREITOS RESERVADOS. WWW.SURYADENTAL.COM.BR | FOTOS MERAMENTE ILUSTRATIVAS. SURYA DENTAL COMÉRCIO DE PRODUTOS ODONTOLÓGICOS E FARMACÊUTICOS S/A | CNPJ 08.814.039/0001-65 | FARMACÊUTICOS RESPONSÁVEIS TÉCNICOS NATHALIA MARIA VALERIO CRF-PR 34412 E GABRIEL AUGUSTO MATOS GONCALVES CRF-PR 28641 | ATÉ S. MEDICAMENTOS: LOZOS 4 | PRODUTOS PARA SAÚDE: R02304 6 | SANEANTES: 004.804-9 | ATÉ HIGIENE: 2.95441-9

Wladimir F. do Costa Cabral
2 Ten Dentista / CRO-PE 9477
Idt. 071239407-3 MD/EB

Quantidade

MÉDIA

R\$ 11,07

MEDIANA

R\$ 10,85

MENOR

R\$ 10,72

FILTROS APLICADOS

Código Material/Serviço Identificação do Item de Compra

430767 1531630500174202300002, 1200140500004202300232, 1206280500053202300093, 1604980600020202300019, 1603590500003202200174 2023

Ano da Compra

Quantidade total de registros: 5

Registros apresentados: 1 a 5

Viviana FIEL da Costa Cabral
2 Ten Dentista / CRO-PE 9477
Idt. 071229407-3 MD/EB

Identificação da Compra	Número do Item	Modalidade	Código do CATMAT	Descrição do Item	Descrição Complementar	Unidade de Fornecimento	Quantidade Ofertada	Valor Unitário	Fornecedor	Órgão	UASG	Data da Compra
00004/2023	00232	Pregão	430767	ACESSÓRIO ORTODÔNTICO		UNIDADE	20	R\$10,72	A. M. MOLITERNO LTDA	COMANDO DA AERONAUTICA	120014 - BASE AEREA DE FORTALEZA/MAER - CE	25/09/2023
00053/2023	00093	Pregão	430767	ACESSÓRIO ORTODÔNTICO		UNIDADE	90	R\$10,78	VERSA DENTAL E MED LTDA	COMANDO DA AERONAUTICA	120628 - GRUPAMENTO DE APOIO DE BELÉM	01/08/2023
00020/2023	00019	Dispensa de Licitação	430767	ACESSÓRIO ORTODÔNTICO		UNIDADE	10	R\$10,85	ORTHO DENTAL JF LTDA	COMANDO DO EXERCITO	160498 - 2 BATALHAG DE INFANTARIA LEVE	01/06/2023
00003/2022	00174	Pregão	430767	ACESSÓRIO ORTODÔNTICO		UNIDADE	3	R\$11	ORTHO DENTAL JF LTDA	COMANDO DO EXERCITO	160359 - HOSPITAL DA GUARNICAO DE ALEGRETE/RS	27/04/2023
00174/2023	00002	Pregão	430767	ACESSÓRIO ORTODÔNTICO		UNIDADE	100	R\$12	LUIZ GOULART & CIA LTDA	UNIVERSIDADE FEDERAL DE SANTA CATARINA	153163 - MEC - UNIV. FED. DE SANTA CATARINA - SC	06/11/2023

HOSPITAL MILITAR
FELSON
228

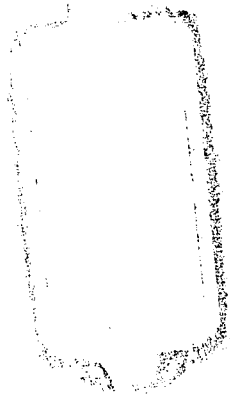

Antes, pague as despesas do CISP para a loja virtual.

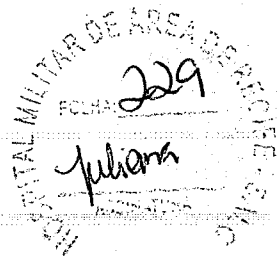

Home > Ortodontia > Acessórios para Ortodontia > Mini Esporão Educador Lingual - Morelli

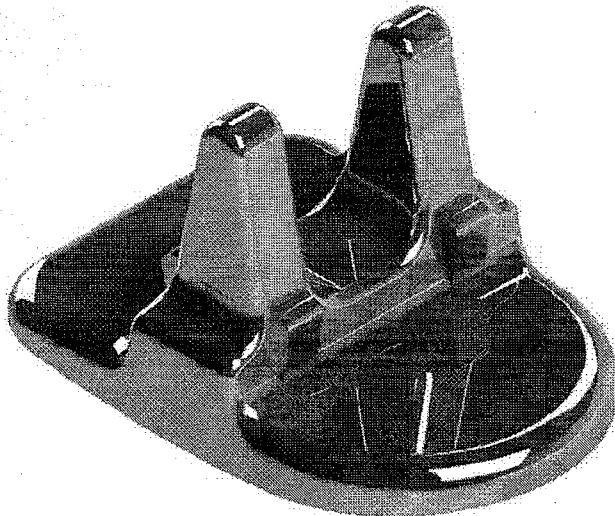

Mini Esporão Educador Lingual - Morelli

Embalagem com 10 unidades.

Cod. de Referência: 426564

★★★★★ (1)

R\$15,00

Quantity selector: - 1 +

Adicionar ao Carrinho

+ Adicionar a lista de desejos

Calcular frete e prazo

A previsão de entrega inicia-se após a emissão da Nota Fiscal.

Digite o CEP

CEP input field

Calcular

♥ Lovers. Acumule e troque por benefícios exclusivos.

🚚 Frete Grátis. Em compras acima de R\$ 200.

↔ Troca Grátis. Você tem 07 dias a partir da data de recebimento.

Formas de pagamento

Detalhes

* Pode ser colado diretamente na superfície lingual dos incisivos centrais superiores ou inferiores, com o mesmo procedimento das colagens de bráquetes.
* Referência: 30.60.002

Aplicação

Wladimir F. da Costa Cabral
2 Ten Dentista CRO-PE 9477
Id. 8712-23407-3 MD/EB

Aproveite Agora

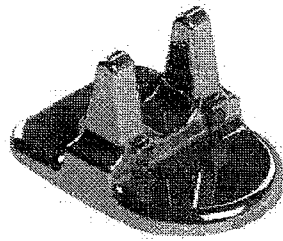

+

Mini Esporão Educador Lingual - Morelli

Embalagem com 10 unidades.



R\$15,00

Leve também

Viviana F. Costa Cabral
2 Ten Dentista CRO-PE 9477
Idt. 0722-9407-3 MD/EB



0

x



+

Arco de Aço CrNi Redondo – Orthometric

Embalagem com 10 unidades. Formato Truearch. Escolha o modelo.



R\$8,60

Selecione

Wagner FIEL da Costa Cabral
Esp. Dentista / CRO-PE 9477
Idt. 071229407-3 MD/EB

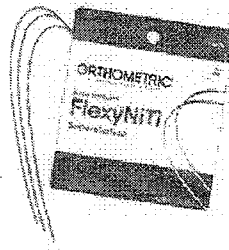

Arco Flexy NiTi Superelástico Redondo - Orthometric

Embalagem com 10 unidades. Escolha o tamanho.



R\$11,39

Selecione

R\$34,99

Comprar todos

*Visita FIEL da Costa Cabral
2ª Fea Dentista (CRO) DE 9477
Ct. 0712294-3 MD/EB*

Os Produtos Mais Vendidos, com Ofertas Imperdíveis!

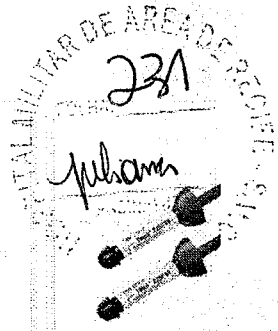

Compressa de Gaze 9 Fios Não Estéril - Ultracotton

Embalagem com 500 unidades de 7,5 x 7,5cm.

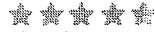

R\$25,90 19% OFF

R\$20,99

- 1 + Adicionar



Detergente Enzimático Zymedet Gold 5-E - Prolink

Embalagem com 1 litro.



R\$23,90 25% OFF

R\$17,99

- 1 + Adicionar

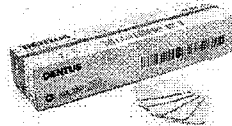

Filme Radiográfico AGFA Dentus E-Speed - Kulzer

Embalagem com 150 unidades. Uso adulto. Filme 3x4cm.



R\$290,90 21% OFF

R\$229,99

2x de R\$115,00 sem juros

- 1 + Adicionar

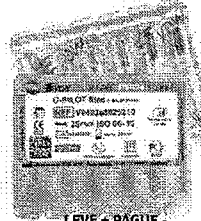

Lima C-Pilot Série Especial - VDW

Embalagem com 6 unidades. Escolha o modelo.



R\$97,90

Ver Opções



GANHE BRIN!

Resina Filtek™ Z2 oPack - 3M

Resina Microhíbrida. Kit resinas Filtek Z250 de 4

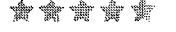

R\$250,00 30% OFF

R\$174,99

Ver Opção

Últimos vistos



Mini Esporão Educador Lingual - Morelli

Embalagem com 10 unidades.



R\$15,00

- 1 + Adicionar

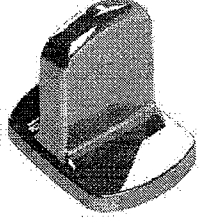

Stop e Guia Ortodôntico de Mordidas - Morelli

Embalagem com 10 unidades.



R\$35,00

- 1 + Adicionar

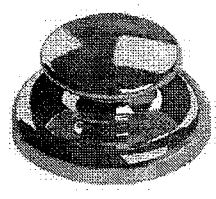

Botão Lingual Cola - Morelli

Embalagem com 10 unidades. Escolha o tamanho.



R\$10,50

Ver Opções

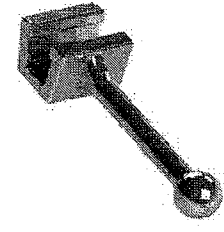

Gancho Ortodôntico Ponta Bola Reto Para Arco 022 - Morelli

Embalagem com 10 unidades.



R\$15,00

- 1 + Adicionar



Tubo Duplo Conve Cola Roth 022 - Mo

Embalagem com 10 uni gancho.



R\$33,00

Ver Opção

Tire dúvidas sobre o produto

Este produto ainda não tem perguntas. Faça a primeira!

Fazer uma pergunta

Avaliações deste produto

4,0
★★★★☆

- 5 estrelas
- 4 estrelas
- 3 estrelas
- 2 estrelas
- 1 estrela

Visionista da Costa Cabral
2ª Ten. Penista LCRO-PE 9477
Idt. 07.1229407-3 MD/EB

- (0)
- (1)
- (0)
- (0)
- (0)

100% recomendam este produto

Ordenar

Avaliar produto



Bom!

Poderia ter a ponta mais afiada! Mais cumpre suas funções!

Patricia 31/03/2019

Compra verificada

Sim, recomendaria este produto a um amigo.

Útil? (-1)

Carregar mais avaliações

Copyright © 2023 - Todos os direitos reservados | www.dentalcremer.com.br | Dental Cremer | CNPJ: 14.190.675/0001-55 | Rua das Missões, 674 - 2º andar - Ponta Aguda - Blumenau - Santa Catarina - CEP 89051-001 | Autorizações de Funcionamento ANVISA - Medicamentos: 1.09.245-3, Produtos para Saúde (Correlatos): 8.08.576-8, 8.10.706-3, Saneantes Domissanitários: 3.05.135-4, Perfumes/Produtos de Higiene/Cosméticos: 2.06.387-3 | CNPJ: 14.190.675/0002-36 | Av. das Indústrias Antônio Conrado de Oliveira, 90 - Galpão 03 - Distrito Industrial - Itapeva - Minas Gerais - CEP 37655-000 - Farmacêutica responsável: Shirley de Toledo Ladislau - CRF/MG nº 11.607 | CNPJ: 14.190.675/0003-17 | Av. das Indústrias Antônio Conrado de Oliveira, 90 - Galpão 04 - Distrito Industrial - Itapeva - Minas Gerais - CEP 37655-000 - Farmacêutico responsável: Diego Diônata da Rosa - CRF/MG nº 31666. Política de Privacidade e Segurança - Fotos meramente ilustrativas - Os preços e condições da loja virtual estão sujeitos a alterações. Em caso de divergência de preços no site, o valor válido é o do Carrinho de Compra.

Viviana F. Costa Cabral
2 Ten Dentista CRO-PE 9477
Idt. 071239407-3 MD/EB

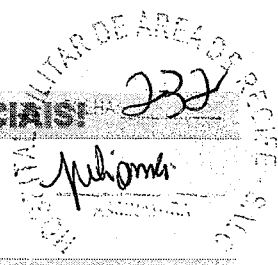

Laboratório
Universitários

Home > Ortodontia > Mini Esporão Lingual > Mini Esporão Educador Lingual - Morelli

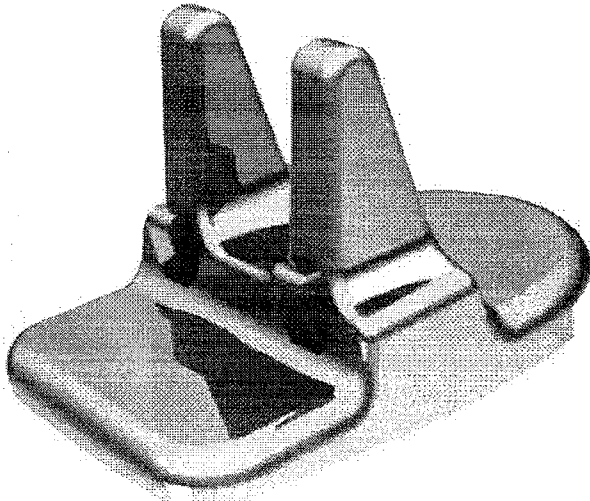

Mini Esporão Educador Lingual - Morelli

Embalagem com 10 unidades.

Cod. de Referência: MOR6286A

Cód Fabricante: 3060002

★★★★★ (avaliar)

R\$15,00

- 1 +

Adicionar ao Carrinho

+ Adicionar a lista de desejos

Calcular frete e prazo

A previsão de entrega inicia-se após a emissão da Nota Fiscal.

Digite o CEP

Calcular

Mais Speed. Pontue para ganhar muitos descontos e vantagens

Frete Grátis. Em compras acima de R\$ 199.

Troca Grátis. Você tem 07 dias a partir da data de recebimento.

Formas de pagamento

Detalhes

Esporão metálico para uso infantil com medidas 2,8 x 3,8 de base e 2,4mm de altura.

Aplicação

Benefícios

Viviana FTEL da Costa Cabral
2 Ten Dentista / CRO-PE 9477
Idt. 072229492-3 MD/EB

Você está vendo:

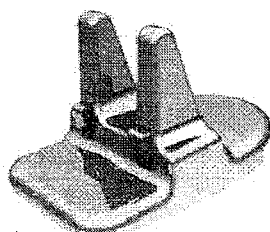

+

Mini Esporão Educador Lingual - Morelli

MORELLI

Embalagem com 10 unidades.



R\$15,00

Compre junto:

*Wilmara F. F. da Costa Cabral
2.ª Ten. Dentista / CRO-PE 9477
Idt. 07/2017-3 MD/EB*

HOSPITAL MILITAR DE AREA DE RECIFE S/A
 FOLHA 233
 Juliana
 ASSISTENTE

O
 X



Stop e Guia Ortodôntico de Mordida - 30.60.001 - Morelli

MORELLI

Embalagem c/ 10 unidades.



R\$35,00

Viviana F. da Costa Cabral
 2 Ten Dentista / CRO-PE 9477
 Idt. 071229407-3 MD/EB

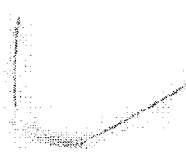

Placa Lábio-Ativa com Gancho - Morelli

MORELLI

Embalagem c/ 1 unidade.

★★★★★ (1)

R\$12,00

Escolha uma opção

R\$62,00

Comprar todos

Vibiana FFI
21 Jan Dentista
Idt. 07123456789
Rua Osma Cabral
Luz, SP - 13062-000
Fone: (11) 3333-3333
ML/123

0 que os clientes mais compram após ver este item

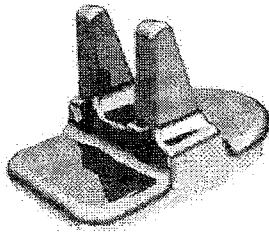
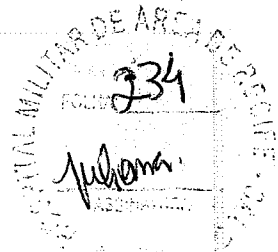

Mini Esporão Educador Lingual - Morelli

MORELLI

Embalagem com 10 unidades.



R\$15,00

Vision ~~SEI~~ da Costa Cabral
2 Telf. 81mista /ERO-PE 9477
Idt. 071.229407-3 MD/EB

- 1 + Adicionar

<p>9% compraram</p>	<p>5% compraram</p>	<p>5% compraram</p> <p>OFERTA</p>	<p>5% compraram</p>	<p>4% compraram</p>
---------------------	---------------------	-----------------------------------	---------------------	---------------------

Ligadura Elástica Bengalina - Morelli

MORELLI

Embalagem com 1000 unidades. Escolha a cor.



R\$7,50

Ver Opções

Microaplicador - AllPrime

ALLPRIME

Embalagem com 100 unidades.



~~R\$16,99~~ 29% OFF

R\$11,99

Ver Opções

Luva para Procedimento Látex com Pó - Supermax

SUPERMAX

Embalagem com 100 unidades. Escolha o tamanho.



A partir de

R\$17,99

Confira regra*

Ver Opções

Arco Niti Flexy Superelástico Redondo -...

ORTHOMETRIC

Embalagem com 10 unidades. Escolha o modelo.



R\$12,90

Ver Opções

Condicionador Ac fórico 37% - AllPri

ALLPRIME

Embalagem com 3 Seris 2,5mL e 3 ponteiros p/



~~R\$6,99~~ 42% OFF

R\$3,99

Ver Opções

Tire dúvidas sobre o produto

Este produto ainda não tem perguntas. Faça a primeira!

Fazer uma pergunta

Avaliações deste produto

Tem esse produto? Seja o primeiro a avaliá-lo!

Avaliar produto

Para melhor atender nossos clientes, não vendemos por atacado e reservamo-nos o direito de limitar, por cliente, a quantidade dos produtos anunciados. Preços, ofertas e condições exclusivos para internet e televendas, válidos durante o dia de hoje, podendo sofrer alterações sem prévia notificação. Copyright © 2003-2023 https://www.dentalspeed.com/ , TODOS OS DIREITOS RESERVADOS. Algumas ilustrações por Stories by Freepik. Imagens de produtos meramente ilustrativas. Os produtos e impressos Dental Speed são para uso próprio dos cirurgiões-dentistas. Vendas exclusivas por telefone e internet. Não trabalhamos com representantes ou outros canais de venda. Revenda Proibida. Dental Speed | CNPJ 13.612.214/0001-60 Rua Senador Carlos Gomes de Oliveira, 800, 6P 04. Distrito Industrial - CEP 88104-785 - São José-SC. Responsáveis Técnicas: Mariana Vianna Kunzler | CRF-SC 4183 | Marielle Meireles da Silva | CRF-SC 15871 | Nº Autorização ANVISA: Medicamentos 1.09.024-0 Produtos para saúde 8.08.016-3 Saneantes 3.05.080-3 Cosméticos 2.09.568-8

Vianna Vianna da Costa Cabral
2 Ten Dentista / CRO-PE 9477
Idt. 071229407-3 MD/EB

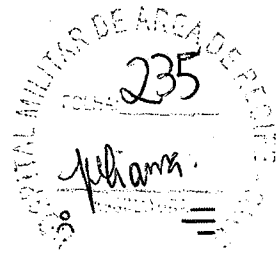

SURYA DENTAL

esporão X Buscar →

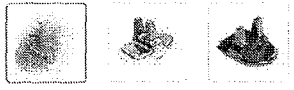
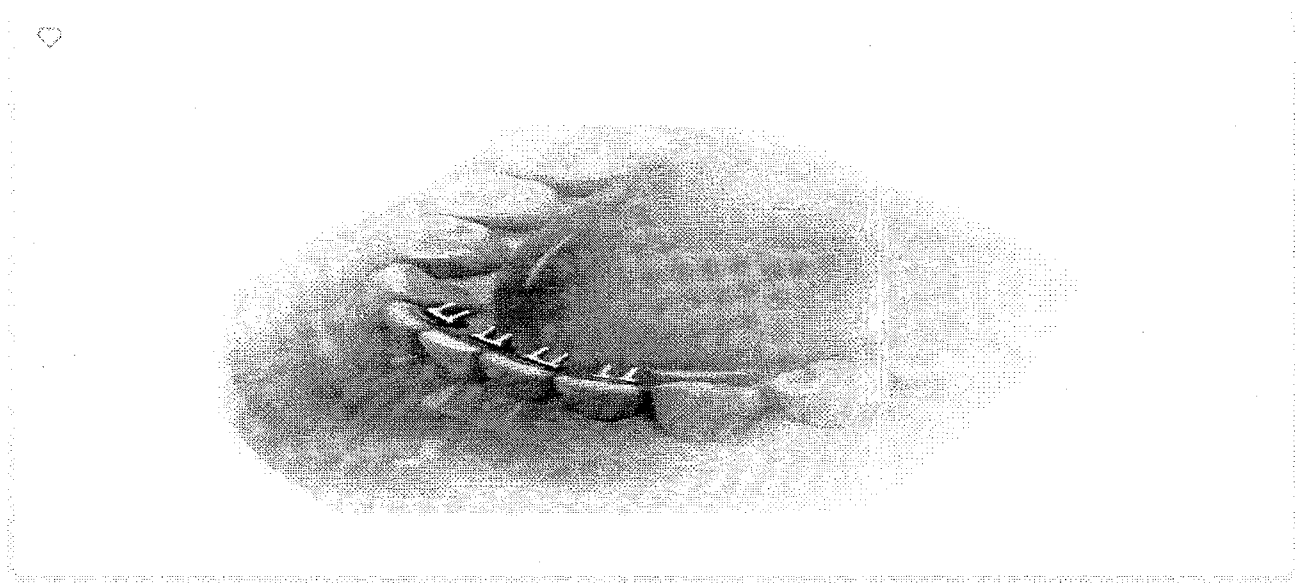

R\$ 15,00

3% de desconto no boleto à vista
1 x R\$ 15,00 sem juros

Resgate por 2085 pontos
no Surya Club

Apresentação

Embalagem com 10 unidades.

Benefícios

O Mini Esporão Educador Lingual induz a língua a diminuir a pressão sobre os dentes, transformando-se em importante auxiliar no tratamento das mordidas abertas.

Características

O Mini Esporão Educador Lingual pode ser colado diretamente na superfície lingual dos incisivos centrais superiores ou inferiores, com o mesmo procedimento das colagens de bráquetes.

Indicações

É indicado para:

* Tratamento de sucção digital crônica (chupar o dedo).

Viviana FIEL da Costa Cabral
2 Ten Dentista / CRP PE 0427
Idt. 071229/07-3 MD/EB

Quantidade: +

* Correção de mordida aberta;
* Minimizar as recidivas.

Aproveite e compre junto

 3060002 Mini Esporao - Morelli (2) R\$ 15,00 <input type="text" value="1"/>	 Kit Adesivo Ortodontico Vega Ortho UV - DFL (1) R\$ 69,56 <input type="text" value="1"/>	 Kit Cera Ortodontica Protetor Braquetes com 50 Bastoes - Maquira (35) R\$ 19,90 <input type="text" value="1"/>	 Kit Ionomero de Vir para Cimentacao M C - FGM (4) R\$ 75,76 <input type="text" value="1"/>
---	--	--	--

Leve os 4 itens por:
R\$ 180,22

 **Adicionar todos**

Avaliações de quem já comprou

5/5

NOTA DO PRODUTO



Baseado em 2 avaliações

*Vinício FEL da Costa Coimbra
27 de Setembro / CRD-PE 9477
Idt. 07 1234073 MD/EB*

100% dos clientes recomendam este produto

Avaliações mais recentes

exibindo: **mais recentes** ▾



Cliente não escreveu uma avaliação, apenas deu a nota do produto.

Sim, eu recomendo este produto

Esta avaliação foi útil?  0

Quantidade



Cliente não escreveu uma avaliação, apenas deu a nota do produto.

☺ Sim, eu recomendo este produto

Sandro A. 07/11/2019

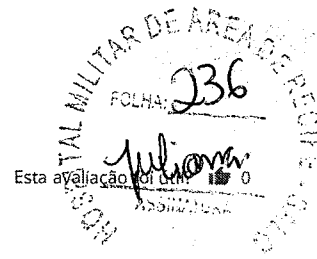

Avaliações reais, auditadas por TRUSTVOX

Perguntas e respostas

Você tem alguma pergunta?

Escreva uma pergunta

Perguntar

Produtos visitados por quem procura este item

 6005511 Elastico Corrente Medio Cinza 4,5m - Morelli R\$ 27,50 <input type="text" value="1"/>	 Acido Fosforico Condac 37% Azul 2,5ml Validade 20/04/2024 - FGM -47% R\$ 9,90 R\$ 18,69 <input type="text" value="1"/>	 Sugador Plastico Descartavel Colorido 40un - SSPlus -21% R\$ 7,90 R\$ 9,99 <input type="text" value="1"/>	 Anestesico Local SS White 100 com 50un - SS White -22% R\$ 74,90 R\$ 95,99 <input type="button" value="Fazer login"/>	 Bateria Branco - Bes R\$ 14,90 <input type="text" value="1"/>
--	---	--	--	--

Você está vendo

 Sugador Plastico Descartavel Colorido 40un - SSPlus -21% <input type="text" value="1"/>	 Lencol de Borracha Azul com 26un - Madeitex -26% <input type="text" value="1"/>	 5062002 Arco de Aco CrNi 17x25 Superior com 10un - Morelli <input type="text" value="1"/>	 5072002 Arco de Aco CrNi 17x25 Inferior com 10un - Morelli <input type="text" value="1"/>	 5060 20 Su Morel <input type="text" value="1"/>
---	---	--	--	--

Quantidade

Viviana FRED da Costa Cabral
2 Ten Dentista - CRO-PE 9477
Idt. 071229407-3 MD/EB



Fique por dentro das nossas novidades e promoções **assinando nossa newsletter!**

Digite o seu melhor e-mail

Assinar →

Redes sociais



Conheça nosso blog

Atendimento

0800 602 1717

Seg a Sex, das 08h às 18h

Fale conosco | Ouvidoria | Whatsapp

lojavirtual@suryadental.com.br

Surya Club



Conheça também



Institucional



Selos de segurança



Formas de pagamento



COMPRA 100% SEGURA

*Manoel FERREIRA da Costa Cabral
2 Ten. de Polícia - PRO-PE 9477
Idt. 074229407-3 MD/EB*

Quantidade

21/01/2024, 17:11

3060002 MINI ESPORAO MORELLI - Surya Dental Online

Cartão de Crédito
Parcelar em até 10
parcelas

Boleto à Vista e
Pix
Custo: 3% de
desconto

Boleto a prazo
Parcelar em até 6x sem
juros



TODOS OS DIREITOS RESERVADOS. WWW.SURYADENTAL.COM.BR | FOTOS MERAMENTE ILUSTRATIVAS. SURYA DENTAL COMÉRCIO DE PRODUTOS ODONTOLÓGICOS E FARMACÊUTICOS S/A | CNPJ 00.614.559/0001-55 | FARMACÊUTICOS RESPONSÁVEIS TÉCNICOS NATHALIA MARIA VALERIO CRF - PR 34412 E GABRIEL AUGUSTO MATOS GONCALVES CRF-PE 38641 | AFE'S: MEDICAMENTOS: 102.026-4 | PRODUTOS PARA SAÚDE: 8.03.304-6 | SANEANTES: 3.04.804-9 | AFE HIGIENE: 3.06.441-9

Viriana ~~MD~~ da Costa Cabral
2 Ten De ~~MD~~ / CRO-PE 9477
Idt. ~~MD~~ 229407-3 MD/EB

Quantidade

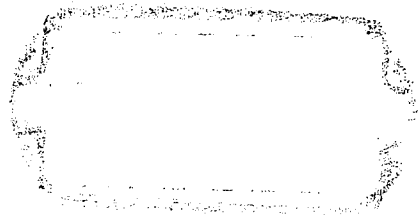

MÉDIA
R\$ 29,98

MEDIANA
R\$ 29,90

MENOR
R\$ 29,30

Viviana FIELDO Costa Cabral
2 Ten Dentista / CRO-PE 9477
Idt. 071229407-3 MD/EB

FILTROS APLICADOS

Código Material/Serviço Identificação do Item de Compra

Ano da Compra

431841 1603510500011202300117, 1200060500013202300352, 1604820500038202200470, 1604980600020202300009, 1206240500014202300141 2023

Quantidade total de registros: 5

Registros apresentados: 1 a 5

Identificação da Compra	Número do Item	Modalidade	Código do CATMAT	Descrição do Item	Descrição Complementar	Unidade de Fornecimento	Quantidade Ofertada	Valor Unitário	Fornecedor	Órgão	UASG	Data da Compra
00038/2022	00470	Pregão	431841	MOLA ORTODÔNTICA		UNIDADE	8	R\$29,30	ORTHO DENTAL JF LTDA	COMANDO DO EXERCITO	160482 - 1A. BRIGADA DE INFANTARIA DE SELVA/RR	24/08/2023
00020/2023	00009	Dispensa de Licitação	431841	MOLA ORTODÔNTICA		UNIDADE	10	R\$29,65	FV NAYLOR	COMANDO DO EXERCITO	160498 - 2 BATALHAO DE INFANTARIA LEVE	01/06/2023
00011/2023	00117	Pregão	431841	MOLA ORTODÔNTICA		UNIDADE	22	R\$29,90	ORTHO DENTAL JF LTDA	COMANDO DO EXERCITO	160351 - HOSPITAL DE GUARNICAO DE PORTO VELHO-MEX/RO	07/06/2023
00014/2023	00141	Pregão	431841	MOLA ORTODÔNTICA		UNIDADE	20	R\$30,05	ORTHO DENTAL JF LTDA	COMANDO DA AERONAUTICA	120624 - BASE AÉREA DE ANÁPOLIS	11/05/2023
00013/2023	00352	Pregão	431841	MOLA ORTODÔNTICA		UNIDADE	22	R\$31	ORTHO DENTAL JF LTDA	COMANDO DA AERONAUTICA	120006 - MAER-GAPBR-GRUPAMENTO DE APOIO DE BRASILIA/DF	02/05/2023

HOSPITAL MILITAR DE AERONAUTICA
Viviana Fiel
17

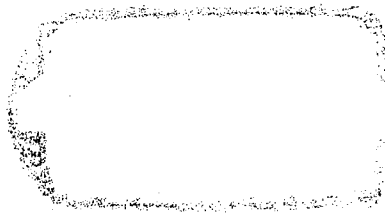

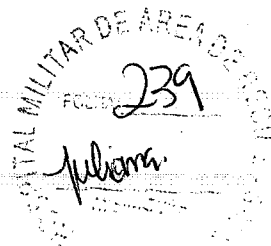

Home > Ortodontia > Mola > Mola NiTi Aberta - Morelli

Mola NiTi Aberta - Morelli

Embalagem com 3 unidades.

Cod. de Referência: 417609

★★★★★ (10)

R\$31,00

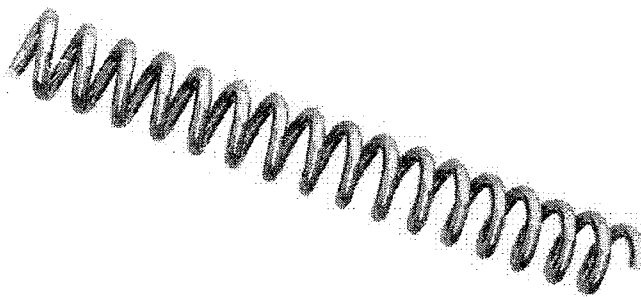

Quantity selector: - 1 +

Adicionar ao Carrinho

Adicionar a lista de desejos

Calcular frete e prazo

A previsão de entrega inicia-se após a emissão da Nota Fiscal.

Digite o CEP

CEP input field

Calcular

Lovers. Acumule e troque por benefícios exclusivos.

Frete Grátis. Em compras acima de R\$ 200.

Troca Grátis. Você tem 07 dias a partir da data de recebimento.

Formas de pagamento

Detalhes

- * Aberta 030.
- * 0,76mm.
- * 18cm.

Aplicação

Aproveite Agora

Vinício FIEL do Costa Cabral
2,24 Dentista / CRO-PE 9477
Id. 071229407-3 MD/EB



+

Mola NiTi Aberta - Morelli

Embalagem com 3 unidades.



R\$31,00

Leve também

Viviane F. da Costa Cabral
2 Tenente / CRO-PE 9477
Idt. 081229407-3 MO/EB

HOSPITAL MILITAR DE AREA DE RECUPERACAO
FOLHA 240
Juliana
Assimiladora

9
x

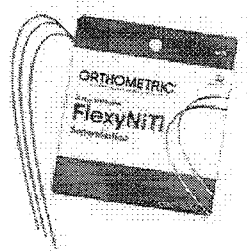

+

Arco Flexy NiTi Superelástico Redondo - Orthometric

Embalagem com 10 unidades. Escolha o tamanho.

★★★★★

R\$11,39

Selecione

Viviana ~~FE~~ da Costa Cabral
2 Ten Dentista - CRO-PE 9477
Idt. 071229407-3 MD/EB

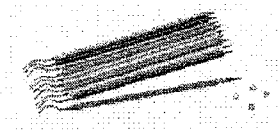

Elástico Bengalinha - Orthometric

Embalagem com 1000 unidades. Escolha a cor.



R\$6,49

Selecione

R\$48,88

Comprar todos

Viviana FIE...
2 Ten Denise...
Tct. 071229407

Os Produtos Mais Vendidos, com Ofertas Imperdíveis!

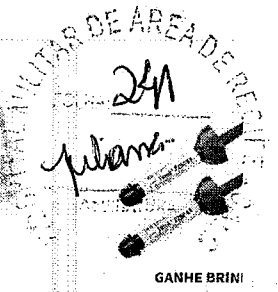

Compressa de Gaze 9 Fios Não Estéril - Ultracotton

Embalagem com 500 unidades de 7,5 x 7,5cm.



R\$25,90 19% OFF

R\$20,99

- 1 +

Adicionar



Detergente Enzimático Zymedet Gold 5-E - Prolink

Embalagem com 1 litro.



R\$23,90 25% OFF

R\$17,99

- 1 +

Adicionar

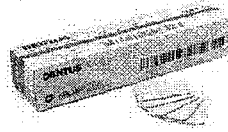

Filme Radiográfico AGFA Dentus E-Speed - Kulzer

Embalagem com 150 unidades. Uso adulto. Filme 3x4cm.



R\$290,90 21% OFF

R\$229,99

2x de R\$115,00 sem juros

- 1 +

Adicionar

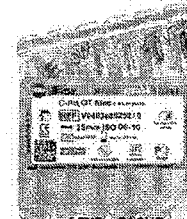

Lima C-Pilot Série Especial-VDW

Embalagem com 6 unidades. Escolha o modelo.



R\$97,90

Ver Opções

Resina Filtek™ Z2 oPack - 3M

Resina Microhíbrida. Kit resinas Filtek Z250 de 4



R\$250,00 30% OFF

R\$174,99

Ver Opção

Últimos vistos



Mola NiTi Aberta - Morelli

Embalagem com 3 unidades.



R\$31,00

- 1 +

Adicionar

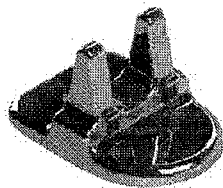

Mini Esporão Educador Lingual - Morelli

Embalagem com 10 unidades.



R\$15,00

- 1 +

Adicionar

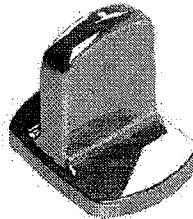

Stop e Guia Ortodôntico de Mordidas - Morelli

Embalagem com 10 unidades.



R\$35,00

- 1 +

Adicionar

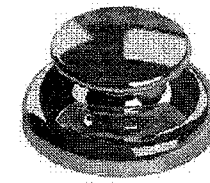

Botão Lingual Cola - Morelli

Embalagem com 10 unidades. Escolha o tamanho.



R\$10,50

Ver Opções

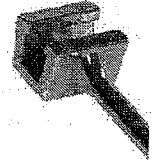

Gancho Ortodôntico Bola Reto Para Arc Morelli

Embalagem com 10 uni

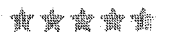

R\$15,00

- 1 +

Ar

Tire dúvidas sobre o produto

Este produto ainda não tem perguntas. Faça a primeira!

Fazer uma pergunta

Avaliações deste produto

4,5



- 5 estrelas
- 4 estrelas
- 3 estrelas
- 2 estrelas
- 1 estrela

Viviana (V) da Costa Cabral
2 Ten Dança / CRO-PE 9477
Idt. 0712.29407-3 MD/EB

- (7)
- (3)
- (0)
- (0)
- (0)

100% recomendam este produto

Ordenar

Avaliar produto



Muito bom!

Funciona bem

Cynthia Y. 12/12/2018

Compra verificada

Sim, recomendaria este produto a um amigo.

Útil? (0)



Muito bom!

Otimo produto ja usava

Carolina S. 19/08/2018

Compra verificada

Sim, recomendaria este produto a um amigo.

Útil? (0)



Muito bom!

não tive alteração no formato com o tempo de uso desta mola

Carlos S. 14/07/2018

Compra verificada

Sim, recomendaria este produto a um amigo.

Útil? (0)



Bom!

Bom

Vander S. 23/04/2018

Compra verificada

Sim, recomendaria este produto a um amigo.

Útil? (0)



Muito bom!

Boa

Ricardo R. 11/01/2018

Compra verificada

Sim, recomendaria este produto a um amigo.

Útil? (0)

Carregar mais avaliações

Wilmara F. do Costa Cabral
2 Ten Danista - ENO-PE 9477
Idt. 07-1229407-3 MD/EB

EI UNIVERSITÁRIO! VOLTA ÀS AULAS COM OFERTAS ESPECIAIS!



Laboratório

Universitários

Home > Ortodontia > Botão Lingual > Mola NiTi Aberta - Morelli

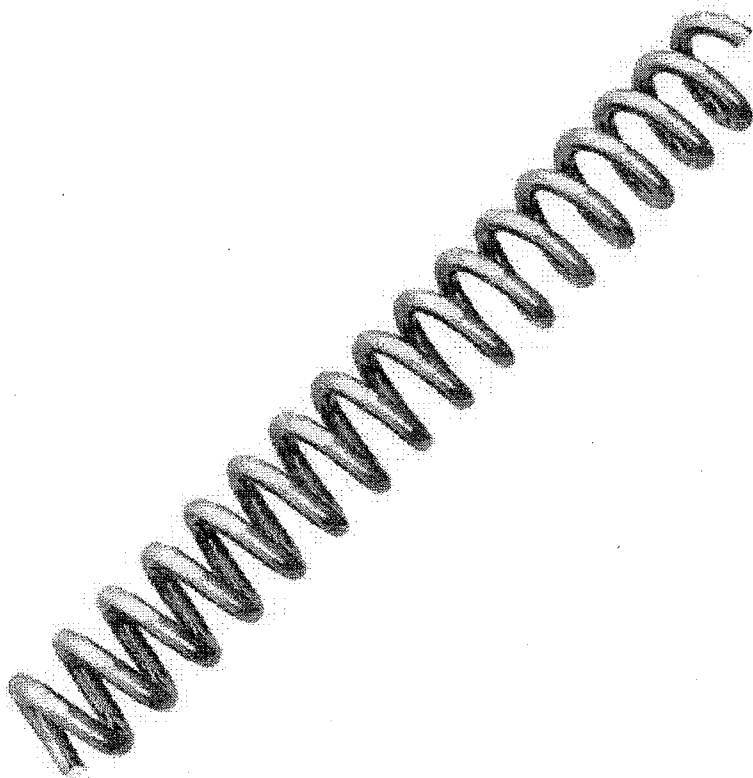

Mola NiTi Aberta - Morelli

Embalagem com 3 unidades de 18cm.178mm.

Cod. de Referência: MOR6288A

Cód Fabricante: 3520062

★★★★★ (5)

R\$31,00

- 1 +

Adicionar ao Carrinho

Adicionar a lista de desejos

Calcular frete e prazo

A previsão de entrega inicia-se após a emissão da Nota Fiscal.

Digite o CEP:

Calcular

Vizinha ~~CP~~ da Costa Cabral
2 Ten. Deodoro / CRD-PE 9477
Idt. 081129407-3 MD/EB

Mais Speed.



Pontue para ganhar muitos descontos e vantagens



Frete Grátis. Em compras acima de R\$ 199.



Troca Grátis. Você tem 07 dias a partir da data de recebimento.

Formas de pagamento

Detalhes

Mola helicoidal de compressão de NiTi (Níquel Titânio), com diâmetro(Ø) do Fio .010" x Ø Interno da mola .030" x 7" ou (18cm) de Comprimento.

Aplicação

Costa Cabral
PE-9477
IEB



Muito bom!

eu recomendo esse produto

Najara M. 27/02/2019

Compra verificada

Sim, recomendaria este produto a um amigo.

Útil? (0)



Muito bom!

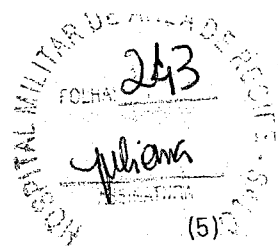

Avaliações deste produto

5,0
★★★★★

- 5 estrelas (5)
- 4 estrelas (0)
- 3 estrelas (0)
- 2 estrelas (0)
- 1 estrela (0)

100% recomendam este produto

Ordenar

Avaliar produto

★★★★★

Muito bom!

Muito bom

Maria R. 28/02/2023

Compra verificada

✓ Sim, recomendaria este produto a um amigo.

👍 Útil? (0)

★★★★★

Muito bom!

Mola perfeita para abrir espaços no arco, recomendo.

Jéssica M. 30/10/2022

Compra verificada

✓ Sim, recomendaria este produto a um amigo.

👍 Útil? (0)

★★★★★

Muito bom!

Ótimo

Raquel S. 10/09/2022

Compra verificada

✓ Sim, recomendaria este produto a um amigo.

👍 Útil? (0)

Wislana F. F. do Costa Cabral
2 Ten Dentista / CRO-PE 9477
Idt. 071229407-3 MD/EB



Muito bom!

eu recomendo esse produto

Najara M. 27/02/2019

Compra verificada

✓ Sim, recomendaria este produto a um amigo.

Útil? (0)



Muito bom!

Muito Bom

Krause C. 03/12/2018

Compra verificada

✓ Sim, recomendaria este produto a um amigo.

Útil? (1)

Carregar mais avaliações

Para melhor atender nossos clientes, não vendemos por atacado e reservamo-nos o direito de limitar, por cliente, a quantidade dos produtos anunciados. Preços, ofertas e condições exclusivos para internet e televendas, válidos durante o dia de hoje, podendo sofrer alterações sem prévia notificação. Copyright © 2003-2023 <https://www.dentalspeed.com/>, TODOS OS DIREITOS RESERVADOS. Algumas Ilustrações por Stories by Freepik. Imagens de produtos meramente ilustrativas. Os produtos e impressos Dental Speed são para uso próprio dos cirurgiões-dentistas. Vendas exclusivas por telefone e internet. Não trabalhamos com representantes ou outros canais de venda. Revenda Proibida. Dental Speed | CNPJ 13.612.214/0001-60 Rua Senador Carlos Gomes de Oliveira, 800, GP 04. Distrito Industrial - CEP 88104-785 - São José-SC. Responsáveis Técnicas: Mariana Vianna Kunzler | CRF-SC 4183 | Marielle Meireles da Silva | CRF-SC 15871 | N° Autorização ANVISA: Medicamentos 1.09.024-0 Produtos para saúde 8.08.016-3 Saneantes 3.05.080-3 Cosméticos 2.09.568-8

Vinício FRL da Costa Cabral
2 Terça-feira 7 CRO-PE 9477
Idt. 071229407-3 MD/EB

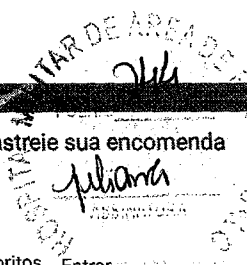

Encontre nossa loja | Fale Conosco

Meus Pedidos

Rastreie sua encomenda

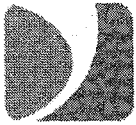

Dental Med Sul
Distribuindo Sorrisos

O que procura?

Favoritos

Entrar

Carrinho

Todas Categorias ▾

Grandes Marcas ▾

Rede de Clínicas

Volta às Aulas

Novidades



Rastreie seu pedido [Aqui](#)

Dentística

Ortodontia

Endodontia

Anestesia

Periféricos

Harmonização Orofacial

> Ortodontia > Mola > Mola Ortodôntica Aberta NiTi - Morelli

Mola Ortodôntica Aberta NiTi - Morelli

Embalagem com 3 unidades.

(0)

R\$ 31,00

Ou 12x R\$ 2,58 sem juros

R\$ 30,07 3% OFF no pagamento à vista no PIX



3520062
(Cód.
26.1433)

- 1

ADICIONAR
+AO
CARRINHO

CEP

Não sei meu CEP

CALCULAR O FRETE

Clique aqui e confira as condições de [Frete](#) **Grátis**

Vinício FEL da Costa Cabral
2 Tes. Dentista / CRO-PE 9477
Id. 07.1229407-3 MD/EB

Descrição Avaliações

ÇÃO

a para abertura de espaços com força leve e contí

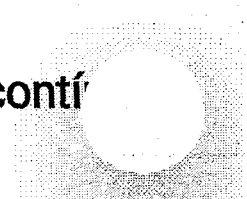

BENEFÍCIOS

Produzem forças suaves e constantes para compressão dentária. São ideais para abertura (compressão) de espaços e outras movimentações interdentárias.

CARACTERÍSTICAS

Própria para abertura de espaços dentários.

A Trustvox certifica que a nota média da empresa Dental Med Sul é:

4.9 /5

NOTA DA EMPRESA



Baseado em 525 avaliações

A empresa Dental Med Sul se preocupa tanto com você consumidor que contratou uma empresa independente para auditar as avaliações. Legal, né? ;)

Avaliações reais, auditadas por trustvox

Perguntas e respostas

Você tem alguma pergunta?

Escreva uma pergunta

Viviana F. Costa Cobral
2ª Ten Dentista - FRCO - FE - 9477
Idt. 071229407-3 MD/EB

Perguntar

Quem Comprou Comprou Também:

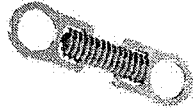
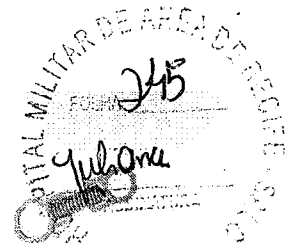

**Mola Aberta
Ortodôntica de
CrNi Para**

R\$ 8,00

Ou 12 x de R\$ 0,66
sem juros

ADICIONAR AO
CARRINHO

**Mola Fechada NiTi
Para Tração -
Morelli**

R\$ 28,00

Ou 12 x de R\$ 2,33
sem juros

ADICIONAR AO
CARRINHO

**Mola NiTi Fechada
010 x 030 x 9mm -
OrthoMundi**

R\$ 25,90

Ou 12 x de R\$ 2,15
sem juros

ADICIONAR AO
CARRINHO

**Mola NiTi Aberta
010 x 030 x 18cm -
OrthoMundi**

R\$ 28,90

Ou 12 x de R\$ 2,40
sem juros

ADICIONAR AO
CARRINHO

**Mola de NiTi
Fechada Para
Miniparafuso -**

R\$ 31,50

Ou 12 x de R\$ 2,62
sem juros

ADICIONAR AO
CARRINHO

*Cadastre seu e-mail e receba nossas promoções,
novidades e lançamentos em primeira mão.*

Endereço de email

CADASTRE-SE



Dental Med Sul
Distribuidora Especializada

INSTITUCIONAL

Compra Segura

Pesquisa de Satisfação

Como Comprar

Política de Privacidade

Documentos Institucionais

Trabalhe Conosco

Ciosp

Sobre Nós

AJUDA E SUPORT

Trocas e Devoluçõ

Formas de Pagame

Frete e Entrega

Central de Atendime

SAC

FAQ

**CARTÃO
DE
CRÉDITO**

**BOLETO
A PRAZO**

Parcele
1 até 6x
m juros

**PAGAMENTO
VIA PIX**

Ganhe 3%
de
desconto

Vinício de Exercício do Costr Cabral
2ª Inscrição / CRO-PE 9477
Tel. 071229407-3 MD/EB

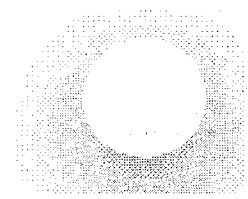

© Copyright 2021 Dental Med Sul Art Odontológicos Ltda - Todos direitos reservados. CNPJ: 02.477.571/0001-47.
Eventuais promoções, descontos e prazos de pagamento expostos aqui são válidos apenas para compras via site. Em caso de divergência de preço no site, o valor válido é o do cartão de compra. As fotos são meramente ilustrativas e de propriedade da loja, bem como textos e layouts aqui veiculados. É proibida a utilização total ou parcial sem nossa autorização. Promoções válidas enquanto durarem os estoques. Os preços estão sujeitos a alterações sem aviso prévio.

Viviana F. Costa Cabral
2 Ten Dentista - CRO-PE 9477
Idt. 071229407-3 MD/EB



MINISTÉRIO DA
GESTÃO E DA INOVAÇÃO
EM SERVIÇOS PÚBLICOS



MÉDIA
R\$ 7,49

MEDIANA
R\$ 6,93

MENOR
R\$ 6,40

FILTROS APLICADOS

Código Material/Serviço Identificação do Item de Compra Ano da Compra
431954 7 of 1944069 2023

Vianna **PEL** da Costa Cabral
2 Ten Danubio / CRO-PE 9477
Idt. 07-19907-3 MD/EB

Quantidade total de registros: 6

Registros apresentados: 1 a 6

Identificação da Compra	Número do Item	Modalidade	Código do CATMAT	Descrição do Item	Descrição Complementar	Unidade de Fornecimento	Quantidade Ofertada	Valor Unitário	Fornecedor	Órgão	UASG	Data da Compra
00021/2022	00127	Pregão	431954	ELÁSTICO ORTODÔNTICO		PACOTE 1000,00 UN	60	R\$6,40	J.PINHEIRO-MATERIAIS MEDICOS E ODONTOLOGICOS LTDA	COMANDO DA MARINHA	787700 - HOSPITAL NAVAL DE BRASILIA	23/11/2023
00067/2022	00240	Pregão	431954	ELÁSTICO ORTODÔNTICO		PACOTE 100,00 UN	20	R\$6,65	ORTHO DENTAL JF LTDA	COMANDO DA AERONAUTICA	120624 - BASE AÉREA DE ANÁPOLIS	17/05/2023
00051/2023	00075	Pregão	431954	ELÁSTICO ORTODÔNTICO		PACOTE 1000,00 UN	10	R\$6,76	ORTHO DENTAL JF LTDA	EMPRESA BRASILEIRA DE SERVIÇOS HOSPITALARES	155023 - HOSPITAL UNIVERSITARIO LAURO WANDERLEY	02/10/2023
00053/2023	00015	Pregão	431954	ELÁSTICO ORTODÔNTICO		PACOTE 100,00 UN	50	R\$7,10	LUIZ GOULART & CIA LTDA	FUNDO CONSTITUCIONAL DO DISTRITO FEDERAL	170394 - CORPO DE BOMBEIROS MILITAR DO DISTRITO FEDERAL	26/10/2023
00071/2023	00033	Pregão	431954	ELÁSTICO ORTODÔNTICO		PACOTE 100,00 UN	23	R\$7,90	E.C.S. TECNOLOGIA EM SAUDE, COMERCIO, IMPORTACAO E EXPORTACAO LTDA	COMANDO DA AERONAUTICA	120633 - GRUPAMENTO DE APOIO DE SÃO PAULO	14/01/2023
00013/2023	00322	Pregão	431954	ELÁSTICO ORTODÔNTICO		PACOTE 1000,00 UN	7	R\$10,15	ORTHO DENTAL JF LTDA	COMANDO DA AERONAUTICA	120006 - MAER-GAPBR-GRUPAMENTO DE APOIO DE BRASILIA/DF	02/05/2023

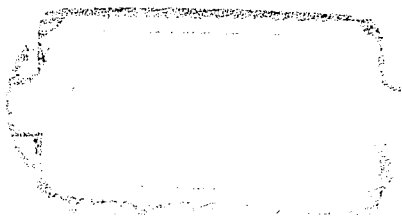

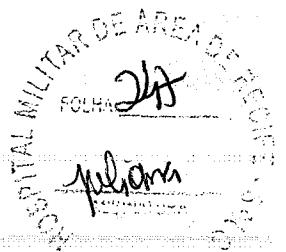

Home > Ortodontia > Elásticos > Elástico Intraoral Látex 1/8 - Morelli

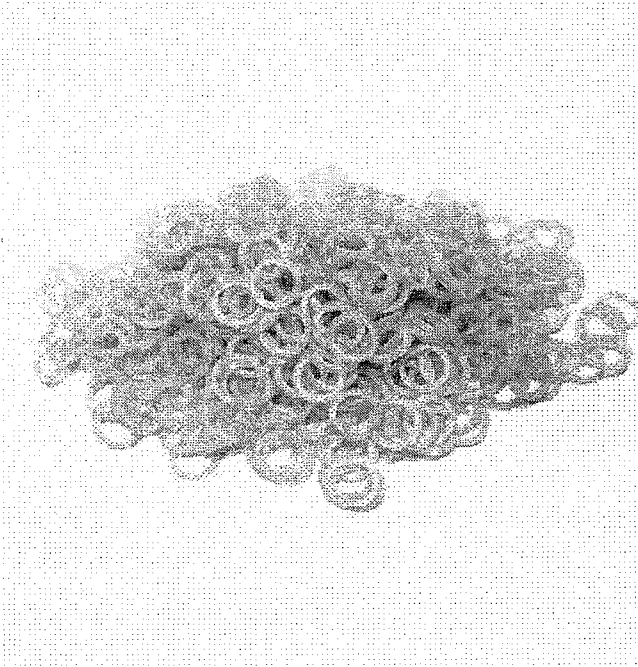

Elástico Intraoral Látex 1/8 - Morelli

Embalagem com 1000 unidades.

Cod. de Referência: DC12138

★★★★☆ (2)

Escolha uma opção ▾

Escolha uma opção...

R\$7,90

Quantity selector: - 1 +

Adicionar ao Carrinho

+ Adicionar a lista de desejos ▾

Calcular frete e prazo

A previsão de entrega inicia-se após a emissão da Nota Fiscal.

Digite o CEP

Calcular

♥ Lovers. Acumule e troque por benefícios exclusivos.

📦 Frete Grátis. Em compras acima de R\$ 200.

↔ Troca Grátis. Você tem 07 dias a partir da data de recebimento.

Formas de pagamento ▾

Detalhes ▲

* Cor natural.

Aplicação ▾

*Visiônica FIEI - Dr. Costa Cabral
2 Ten Demétrio - RO-PE 9477
Tel. 071 2244 0733 - MD/EB*

Aproveite Agora

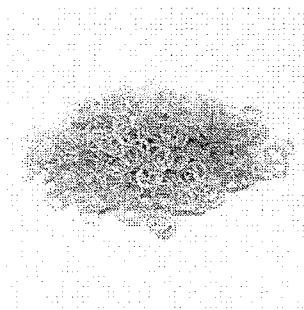

+

Elástico Intraoral Látex 1/8 - Morelli

Embalagem com 1000 unidades.



R\$7,90

Selecione

Leve também

Whitening FTK
2 Ten Dentista
Idt. 071229407-3 MDJ/MS

HOSPITAL MILITAR DE ÁREA DE SAÚDE
POLICIA 248
FELICIANO

9
X



+

OFERTA LOVER

Arco de Aço SS CrNi Retangular - Orthometric

Embalagem com 10 unidades. Formato Truearch. Escolha o modelo.

★★★★★

R\$10,30 23% OFF

R\$7,90 + 1 ❤️

Viviana FIEL da Costa Cabral
2 Ten Dentista CRB-PE 9477
Idt. 0712-22007-3 MD/EB

Selecione

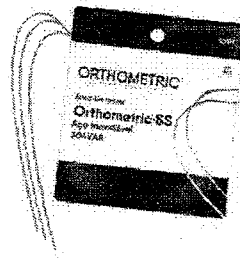

OFERTA LOVER

Arco de Aço CrNi Redondo - Orthometric

Embalagem com 10 unidades. Formato Truearch. Escolha o modelo.



R\$6,90 17% OFF

R\$7,39 + 1 ❤️

Selecione

ECONOMIZE R\$3,91



R\$27,10

R\$23,19 +2 ❤️

Comprar todos

*Viviana FIEL da Costa Cabral
2ª Ten Dentista (CBO-PE 9477)
Idk. 071222887-3-ND/EB*

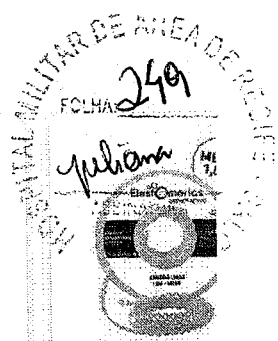
Produtos Visitados Por Quem Procura este Item

Elástico Intraoral Látex 1/8 - Orthometric

Embalagem com 1000 unidades. Escolha tamanho e força.

★★★★★

R\$7,90

Ver Opções

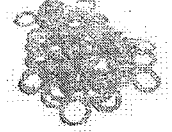

Elástico Intraoral Látex 5/16 - Orthometric

Embalagem com 1000 unidades. Escolha tamanho e força.

★★★★★

R\$11,90

Ver Opções

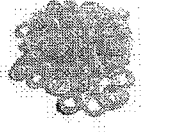

Elástico Intraoral Látex 3/16 - Orthometric

Embalagem com 1000 unidades. Escolha tamanho e força.

★★★★★

R\$8,90

Ver Opções

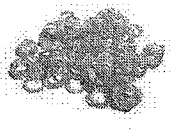

Elástico Intraoral Látex 1/4 - Orthometric

Embalagem com 1000 unidades.

★★★★★

~~R\$9,90~~ 15% OFF

R\$8,39 + 1 ♥

OFERTA LOVER

- 1 + Adicionar



Elástico Corrente! Orthometric

Embalagem com 1,5m. cor.

★★★★★

R\$10,50

Ver Opção

Os Produtos Mais Vendidos, com Ofertas Imperdíveis!



Compressa de Gaze 9 Fios Não Estéril - Ultracotton

Embalagem com 500 unidades de 7,5 x 7,5cm.

★★★★★

~~R\$25,90~~ 19% OFF

R\$20,99

- 1 + Adicionar



Detergente Enzimático Zymedet Gold 5-E - Prolink

Embalagem com 1 litro.

★★★★★

~~R\$23,90~~ 25% OFF

R\$17,99

- 1 + Adicionar



Filme Radiográfico AGFA Dentus E-Speed - Kulzer

Embalagem com 150 unidades. Uso adulto. Filme 3x4cm.

★★★★★

~~R\$290,90~~ 21% OFF

R\$229,99

2x de R\$115,00 sem juros

- 1 + Adicionar



Lima C-Pilot Série Especial - VDW

Embalagem com 6 unidades. Escolha o modelo.

★★★★★

R\$97,90

LEVE + PAGUE -

Ver Opções



Resina Filtek™ Z2 oPack - 3M

Resina Microhíbrida. Kit resinas Filtek Z250 de 4

★★★★★

~~R\$250,00~~ 30% OFF

R\$174,99

GANHE BRIN!

Ver Opção

Tire dúvidas sobre o produto

Este produto ainda não tem perguntas. Faça a primeira!

Fazer uma pergunta

Viviana ~~Costa~~ de Costa Cabral
2 Ter. de Trabalho / CRO-PE 9477
Idt. 071229407-3 MD/EB

Avaliações deste produto

4,5
★★★★★

- 5 estrelas (6)
- 4 estrelas (2)
- 3 estrelas (1)
- 2 estrelas (0)
- 1 estrela (0)

100% recomendam este produto

Ordenar

Avaliar produto



Bom!

Podia vir em pacotinhos individuais

Mariane M. 22/04/2023

Compra verificada

Sim, recomendaria este produto a um amigo.

Útil? (0)



Muito bom!

Ótimo

Thabata A. 24/05/2020

Compra verificada

Sim, recomendaria este produto a um amigo.

Útil? (0)



Muito bom!

ótimo

Maysa A. 20/04/2017

Compra verificada

Sim, recomendaria este produto a um amigo.

Útil? (1)



Muito bom!

Ótimo

Maria B. 14/03/2017

Compra verificada

Sim, recomendaria este produto a um amigo.

Útil? (1)



Bom!

Bom produto

Vitor 13/12/2016

Compra verificada

Sim, recomendaria este produto a um amigo.

Útil? (1)

Carregar mais avaliações

Viviana F. da Costa Cabral
2 Ten Danúbia / CRO-PE 9477
Idt. 071229407-3 MD/EB

EI UNIVERSITÁRIO! VOLTA ÀS AULAS COM OFERTAS ESPECIAIS!

HOSPITAL UNIV. DE ARARAQUARA
250
feliciana



Laboratório
Universitários

Home > Ortodontia > Elásticos > Elástico Intraoral 1/8 - MORELLI

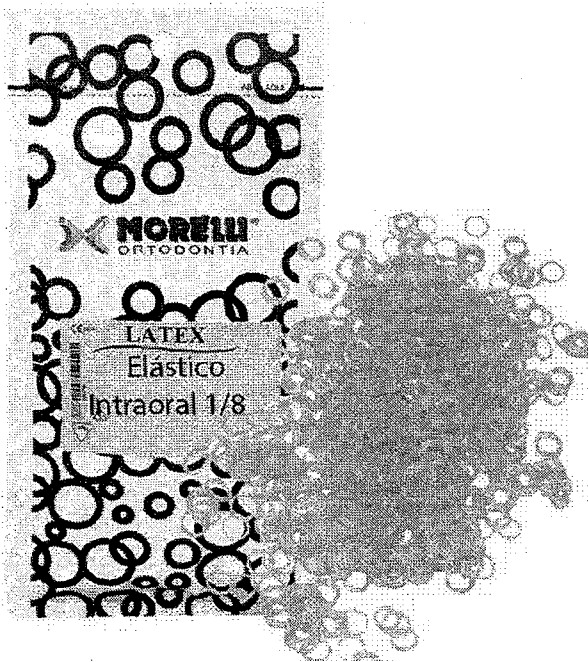

Elástico Intraoral 1/8 - MORELLI

Embalagem c/ 1000 unidades.

Cod. de Referência: 6328-2

Escolha uma opção *

Escolha uma opção...

R\$7,90

- 1 +

Adicionar ao Carrinho

+ Adicionar a lista de desejos

Calcular frete e prazo

A previsão de entrega inicia-se após a emissão da Nota Fiscal.

Digite o CEP

CEP input field

Calcular

- Mais Speed. Pontue para ganhar muitos descontos e vantagens
- Frete Grátis. Em compras acima de R\$ 199.
- Troca Grátis. Você tem 07 dias a partir da data de recebimento.

Formas de pagamento

Detalhes

Os elásticos em látex natural apresentam excelente resistência e propriedade elástica.

Produzido em látex natural e atóxico.

[< MANUAL DE INSTRUÇÕES >](#)

Viviana F. da Costa Cabral
2 Ten. C. / CRO-PE 9477
Idt. 07123-9407-3 MD/EB

Você está vendo:

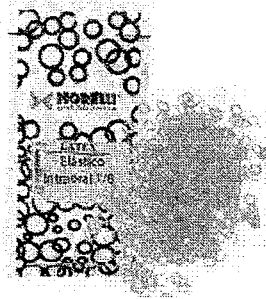

Elástico Intraoral 1/8 - MORELLI

MORELLI

Embalagem c/ 1000 unidades.

R\$7,90

Escolha uma opção

Compre junto:

Wiviana FIEZ da Costa Cabral
2 Ten Dentista - CRO-PE 9477
Idt. 071228407-3 MD/EB

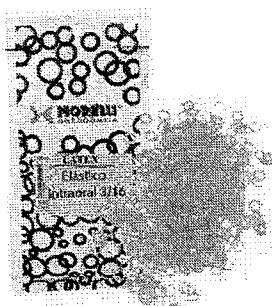
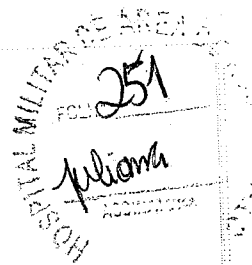

Elástico Intraoral 3/16 - MORELLI

MORELLI

Embalagem com 1000 unidades.

R\$8,90

Escolha uma opção

Wiviana FER da Costa Cabral
2ª Ten. Dentista / CRO-PE 9477
Id. 821229407-3 MD/EB

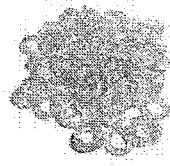

Viviana F. Costa
2 Ten De... / CR0-PE 9477
Idt. 07239407-3 MD/EB

Elástico Intraoral 3/16 - Orthometric

ORTHOMETRIC

Embalagem plástica c/ zip lock c/ 1.000 anéis de elásticos de Látex na cor natural

R\$8,90

Escolha uma opção

R\$25,70

Comprar todos

Produtos visitados por quem procura este item

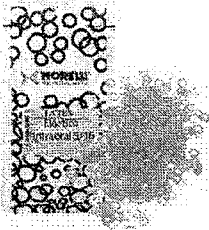

Elástico Intraoral 5/16 - MORELLI

MORELLI
Embalagem com 1000 unidades.

R\$12,00

[Ver Opções](#)

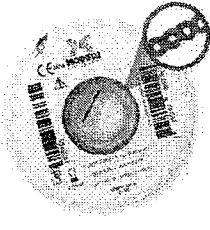

Elástico Corrente Curto 1,5m - Morelli

MORELLI
Embalagem c/ 1,5m.

R\$10,50

[Ver Opções](#)



Elástico Intraoral 1/4 - Orthometric

ORTHOMETRIC
Embalagem plástica c/ zip lock c/ 1.000 anéis de elásticos de Látex...

R\$9,90

[Ver Opções](#)



Elástico Intraoral de Silicone Médio - Morelli

MORELLI
Embalagem c/ 1000 unidades.

R\$23,50

[Ver Opções](#)

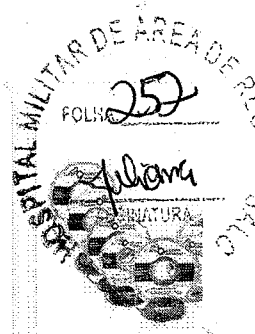

Elástico Corrente 1,5m - Orthometric

ORTHOMETRIC
Embalagem plástica (Sp metros de elásticos en

R\$10,49

[Ver Opção](#)

O que os clientes mais compram após ver este item

Wagner P. da Costa Cabral
2 Ten. Dentista / CRO-PE 9477
Idt. 071229407-3 MD/EB

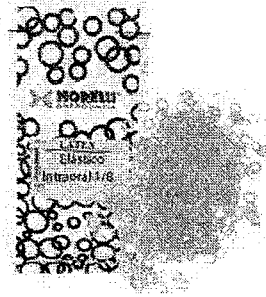

União FIEL da Costa Cobral
2 Ter. D. P. P. / CRO-PE 9477
Idt. 082229407-3 MD/EB

Elástico Intraoral 1/8 - MORELLI

MORELLI

Embalagem c/ 1000 unidades.

R\$7,90

Ver Opções

6% compraram



6% compraram

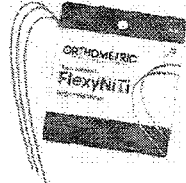

5% compraram

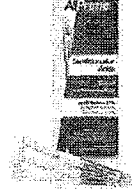

5% compraram

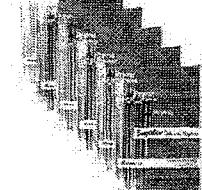

4% compraram



OFERTA

Microaplicador - AllPrime

ALLPRIME

Embalagem com 100 unidades.

~~R\$16,99~~ 29% OFF

R\$11,99

Ver Opções

Arco Niti Flexy Superelástico Redondo -...

ORTHOMETRIC

Embalagem com 10 unidades. Escolha o modelo.

R\$12,90

Ver Opções

Condicionador Ácido Fosfórico 37% - AllPrime

ALLPRIME

Embalagem com 3 Seringas de 2,5mL e 3 ponteiras p/ aplicação.

~~R\$8,99~~ 42% OFF

R\$3,99

- 1 +

Adicionar

Sugador Odontológico Descartável - AllPrime

ALLPRIME

Embalagem com 40 unidades. Escolha a cor.

~~R\$8,99~~ 21% OFF

R\$6,99

Ver Opções

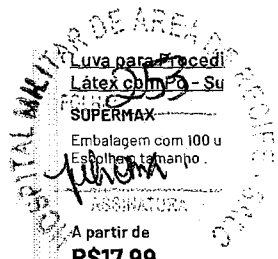

A partir de

R\$17,99

Confira regra*

Ver Opção

Para melhor atender nossos clientes, não vendemos por atacado e reservamo-nos o direito de limitar, por cliente, a quantidade dos produtos anunciados. Preços, ofertas e condições exclusivos para internet e televendas, válidos durante o dia de hoje, podendo sofrer alterações sem prévia notificação. Copyright © 2003-2023 <https://www.dentalspeed.com/>, TODOS OS DIREITOS RESERVADOS. Algumas ilustrações por Stories by Freepik. Imagens de produtos meramente ilustrativas. Os produtos e impressos Dental Speed são para uso próprio dos cirurgiões-dentistas. Vendas exclusivas por telefone e internet. Não trabalhamos com representantes ou outros canais de venda. Revenda Proibida. Dental Speed | CNPJ 13.612.214/0001-60 Rua Senador Carlos Gomes de Oliveira, 800, GP 04. Distrito Industrial - CEP 88104-785 - São José-SC. Responsáveis Técnicas: Mariana Vianna Kunzler | CRF-SC 4183 | Marielle Meireles da Silva | CRF-SC 15871 | Nº Autorização ANVISA: Medicamentos 1.09.024-D Produtos para saúde 8.08.016-3 Saneantes 3.05.080-3 Cosméticos 2.09.568-8

Vanessa BIEL da Costa Cabral
2ª. Dentista / CRO-PE 9477
Id. 1071229407-3 MD/EB

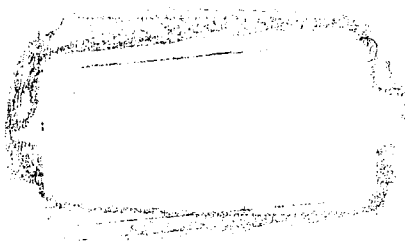



Orthoghia®

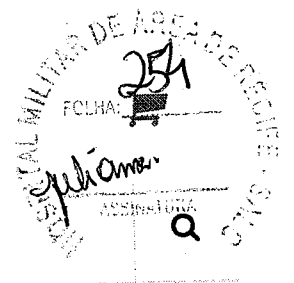

Olá Doutor(a). O que você procura?

Home / Elásticos / Morelli / Intraoral

Wislana F. da Costa Cabral
2 Ten Dentista / CRO-PE 9477
Idt. 071239407-3 MD/EB



TOPO ^

SKU 60.01.320

ELÁSTICO INTRAORAL LÁTEX 1/8

☆☆☆☆☆ AVALIE

Quantidade: Embalagem c/ 1000 unidades.

Material: Látex

Tamanho: 1/8

Escolha a Força:

FORÇA

 ▼

► [CONSULTE FRETE E PRAZO DE ENTREGA](#)

13% OFF

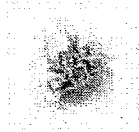
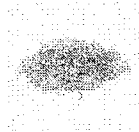

Viviana  da Costa Cabral
2 Ten Passos / CRO-PE 9477
Idt. 071-29497-3 MD/EB



TOPO ▲

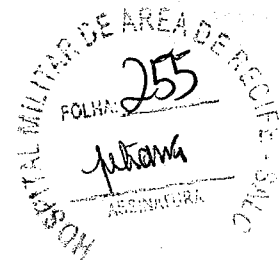

R\$ 8,99

R\$ 7,82

QUANTIDADE

1

COMPRAR

ADICIONAR AO CARRINHO

Tweetar Indicar Produto

INFORMAÇÕES

DOWNLOAD

Elástico Intraoral de Latex - 1/8

Indicado como acessório para o tratamento de maloclusões dentárias.

Os Elásticos Intraorais em Silicone Morelli foram desenvolvidos para atender às necessidades mecânicas exigidas pelos bráquetes e acessórios com apelo estético, cuja preferência tem sido crescente entre os pacientes. Os elásticos em Látex natural apresentam excelente resistência e propriedade elástica.

Embalagem com 1000 unidades

Características e Benefícios

Os detalhes que fazem a diferença!

- Cor Natural

Viviana FERNANDA da Costa Cabral
2 Ten Dentista / CRO-PE 9477
Idt. 071229407-3 MD/EB



TOPO ^

INDIQUE A UM AMIGO

Preencha os campos abaixo e clique em Indicar Produto.
A sua indicação será enviada para o e-mail especificado.

INDICAR PRODUTO

AVALIAR PRODUTO

Preencha seus dados, avalie e clique no botão Avaliar Produto.



AVALIAR PRODUTO

Visitem a FCL do Centro Odontológico
2ª Tem Dentária - CRU-PE 9477
Id. 071024407 - WD/EB

ATENDIMENTO

SOBRE NÓS

TOPO





AJUDA E SUPORTE

REDES SOCIAIS

FORMAS DE PAGAMENTO

CERTIFICADOS E SEGURANÇA



© TODOS OS DIREITOS RESERVADOS. ORTHWELL COMERCIAL E IMPORTADORA LTDA -
CNPJ: 00.029.684/0001-54
RUA ÁLVARO RODRIGUES, 182 - VILA CORDEIRO - SÃO PAULO/SP - CEP: 04.582-000

Wilson FEL da Costa Cabral
2 Ten Dentista / CRO-PE 000000
FONE: 071.229407-3 MO/SE



TOPO ^

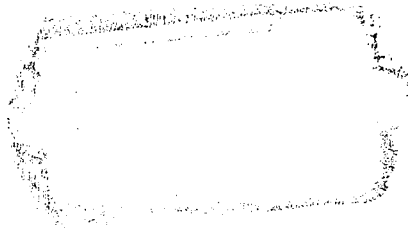



MINISTÉRIO DA GESTÃO E DA INOVAÇÃO EM SERVIÇOS PÚBLICOS



MÉDIA
R\$ 11,79

MEDIANA
R\$ 11,90

MENOR
R\$ 11,37

FILTROS APLICADOS

Código Material/Serviço Identificação do Item de Compra

431957 1200060500013202300331, 1206330500071202300042, 9273680560023202200051, 1603590500003202200172, 1531030500048202200006 2023

Ano da Compra

Vianna RFD da Costa Cabral
2ª Ten Dan. Tiro-PE 9477
Idt. 071229407-3 MD/EB

Quantidade total de registros: 5

Registros apresentados: 1 a 5

Identificação da Compra	Número do Item	Modalidade	Código do CATMAT	Descrição do Item	Descrição Complementar	Unidade de Fornecimento	Quantidade Ofertada	Valor Unitário	Fornecedor	Órgão	UASG	Data da Compra
00048/2022	00006	Pregão	431957	ELÁSTICO ORTODÔNTICO		PACOTE 1000,00 UN	3	R\$11,37	S M DE OLIVEIRA LTDA	UNIVERSIDADE FEDERAL DO RIO GRANDE DO NORTE	153103 - UNIVERSIDADE FEDERAL DO RIO GRANDE DO NORTE	09/08/2023
00003/2022	00172	Pregão	431957	ELÁSTICO ORTODÔNTICO		PACOTE 1000,00 UN	2	R\$11,67	ORTHO DENTAL JF LTDA	COMANDO DO EXERCITO	160359 - HOSPITAL DA GUARNICAO DE ALEGRETE/RS	27/04/2023
00071/2023	00042	Pregão	431957	ELÁSTICO ORTODÔNTICO		PACOTE 100,00 UN	23	R\$11,90	ORTHO DENTAL JF LTDA	COMANDO DA AERONAUTICA	120633 - GRUPAMENTO DE APOIO DE SÃO PAULO	14/11/2023
00013/2023	00331	Pregão	431957	ELÁSTICO ORTODÔNTICO		PACOTE 1000,00 UN	7	R\$12	ORTHO DENTAL JF LTDA	COMANDO DA AERONAUTICA	120006 - MAER-GAPBR-GRUPAMENTO DE APOIO DE BRASILIA/DF	02/05/2023
60023/2022	00051	Pregão	431957	ELÁSTICO ORTODÔNTICO		UNIDADE	50	R\$12	APOGEU CENTER COMERCIAL DE PRODUTOS HOSPITALARES E MEDICAMEN	ESTADO DA PARAIBA	927368 - FUNDO MUN DE SAUDE DO MUN DE CAJAZEIRAS	24/02/2023

Vianna
257
REGISTRO - SAILO



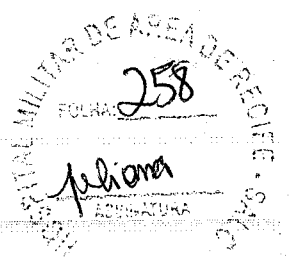

Home > Ortodontia > Elásticos > Elástico Intraoral Látex 5/16 - Morelli

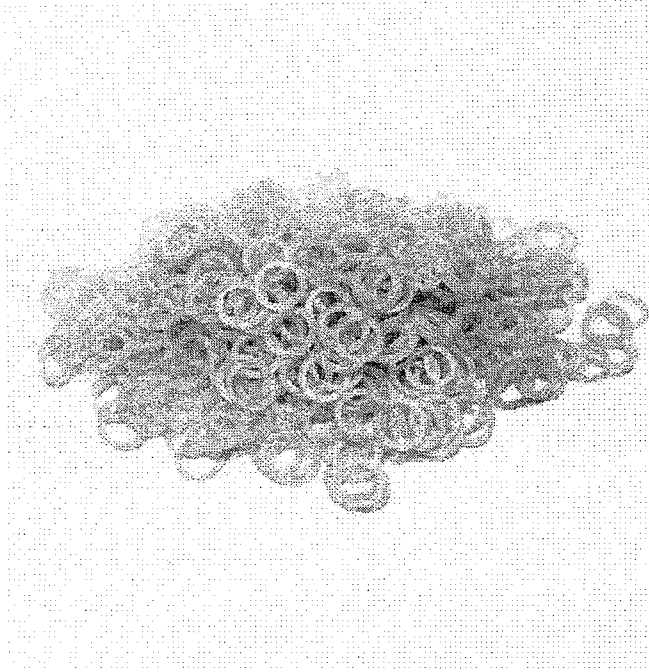

Elástico Intraoral Látex 5/16 - Morelli

Embalagem com 1000 unidades.

Cod. de Referência: DC14132

★★★★★ (4)

Escolha uma opção

Escolha uma opção...

R\$12,00

- 1 +

Adicionar ao Carrinho

+ Adicionar a lista de desejos

Calcular frete e prazo

A previsão de entrega inicia-se após a emissão da Nota Fiscal.

Digite o CEP

CEP input field

Calcular button

♥ Lovers. Acumule e troque por benefícios exclusivos.

🚚 Frete Grátis. Em compras acima de R\$ 200.

↔ Troca Grátis. Você tem 07 dias a partir da data de recebimento.

Formas de pagamento

Detalhes

* 5/16" ou 7,94mm.
* Cor natural.

Aplicação

Aproveite Agora

Visão FEEI da Costa Colares
2ª Ten D. A. Costa Colares / CRO-PE-9477
Ct. 07.22.2407-3 MD/EB

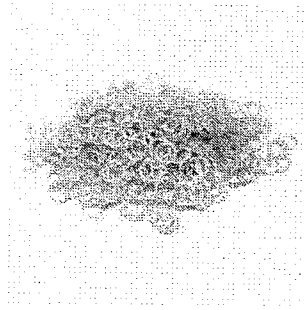

+

Elástico Intraoral Látex 5/16 - Morelli

Embalagem com 1000 unidades.



R\$12,00

Selecione

Leve também

Whitina FIEC - Costa Central
2 Ten Dantas - CRQ-PE 9477
Idt. 071229407-3 - Fone: 3133

HOSPITAL MILITAR DE ASESORIA
 FOLHA 259
 ASSINATURA
 37

⊖
 ×

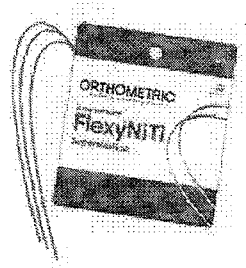

+

Arco Flexy NITi Superelástico Redondo - Orthometric

Embalagem com 10 unidades. Escolha o tamanho.



R\$11,39

Selecione

Vitorino DEL da Costa Cabral
 2º Tenente / CRO-PE 9477
 Id. 071229407-3 MD/EB

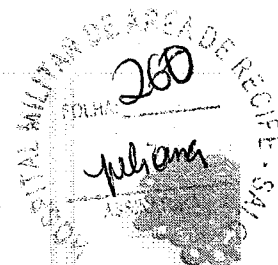

Elástico Intraoral Látex 5/16 - Orthometric

Embalagem com 1000 Unidades. Escolha tamanho e força.

★★★★★

R\$11,90

Ver Opções

OFERTA LOVER

Elástico Intraoral Látex 1/4 - Orthometric

Embalagem com 1000 unidades.

★★★★★

~~R\$9,90~~ 15% OFF
R\$8,39 + 1 ♥

- 1 + Adicionar

Elástico Intraoral Látex 1/4 - Orthometric

Embalagem com 1000 unidades. Escolha tamanho e força.

★★★★★

R\$9,90

Ver Opções

OFERTA LOVER

Elástico Intraoral Látex 1/8 - Orthometric

Embalagem com 1000 unidades.

★★★★★

~~R\$7,90~~ 22% OFF
R\$6,19 + 1 ♥

Ver Opções

OFERTA LOVER

Elástico Intraoral Látex 3/16 - Orthometric

Embalagem com 1000 Unidades.

★★★★★

~~R\$8,90~~ 15% OFF
R\$7,59 + 1 ♥

Ver Opções

Os Produtos Mais Vendidos, com Ofertas Imperdíveis!

Compressa de Gaze 9 Fios Não Estéril - Ultracotton

Embalagem com 500 unidades de 7,5 x 7,5cm.

★★★★★

~~R\$25,90~~ 19% OFF
R\$20,99

- 1 + Adicionar

Detergente Enzimático Zymedet Gold 5-E - Prolink

Embalagem com 1 litro.

★★★★★

~~R\$23,90~~ 25% OFF
R\$17,99

- 1 + Adicionar

Filme Radiográfico AGFA Dentus E-Speed - Kulzer

Embalagem com 150 unidades. Uso adulto. Filme 3x4cm.

★★★★★

~~R\$290,90~~ 21% OFF
R\$229,99
2x de R\$115,00 sem juros

- 1 + Adicionar

Lima C-Pilot Série Especial - VDW

Embalagem com 6 unidades. Escolha o modelo.

★★★★★

R\$97,90

Ver Opções

Resina Filtek™ Z2 oPack - 3M

Resina Microhíbrida. Kit resinas Filtek Z250 de 4

★★★★★

~~R\$250,00~~ 30% OFF
R\$174,99

Ver Opções

Tire dúvidas sobre o produto

Este produto ainda não tem perguntas. Faça a primeira!

Fazer uma pergunta

Viviana da Costa Cabral
2ª Ten. Farmácia CRO-PE 9477
Idt. 071229407-3 MD/EB

Avaliações deste produto

5,0
★★★★★

- 5 estrelas (4)
- 4 estrelas (0)
- 3 estrelas (0)
- 2 estrelas (0)
- 1 estrela (0)

100% recomendam este produto

Ordenar

Avaliar produto



Muito bom!

Faço compras a anos na Cremer, sempre fui bem atendido e a entrega e super pontual

Savio S. 11/03/2022

Compra verificada

Sim, recomendaria este produto a um amigo.

Útil? (0)



Muito bom!

Ele tem um cheiro estranho, mas tem sabor de menta, os pacientes gostam e acho esse elásticos mais resistentes que os de outra marca.

Carolyn M. 19/09/2018

Compra verificada

Sim, recomendaria este produto a um amigo.

Útil? (0)



Muito bom!

Ótimo produto, excelente material. Entrega super rápida pela loja.

Brhuno S. 28/04/2018

Compra verificada

Sim, recomendaria este produto a um amigo.

Útil? (0)



Muito bom!

Muito bom

Mário 25/04/2017

Compra verificada

Sim, recomendaria este produto a um amigo.

Útil? (0)

Carregar mais avaliações

Copyright © 2023 - Todos os direitos reservados | www.dentalcremer.com.br | Dental Cremer | CNPJ: 14.190.675/0001-55 | Rua das Missões, 674 - 2º andar - Ponta Aguda - Blumenau - Santa Catarina - CEP 89051-001 | Autorizações de Funcionamento ANVISA - Medicamentos: 1.09.245-3, Produtos para Saúde (Correlatos): 8.08.576-8, 8.10.706-3, Saneantes Domissanitários: 3.05.135-4, Perfumes/Produtos de Higiene/Cosméticos: 2.06.387-3 | CNPJ: 14.190.675/0002-36 | Av. das Indústrias Antônio Conrado de Oliveira, 90 - Galpão 03 - Distrito Industrial - Itapeva - Minas Gerais - CEP 37655-000 - Farmacêutica responsável: Shirley de Toledo Ladislau - CRF/MG nº 11.607 | CNPJ: 14.190.675/0003-17 | Av. das Indústrias Antônio Conrado de Oliveira, 90 - Galpão 04 - Distrito Industrial - Itapeva - Minas Gerais - CEP 37655-000 - Farmacêutico responsável: Diego Diônata da Rosa - CRF/MG nº 31666. Política de Privacidade e Segurança - Fotos meramente ilustrativas - Os preços e condições da loja virtual estão sujeitos a alterações. Em caso de divergência de preços no site, o valor válido é o do Carrinho de Compra.

Viviane FID da Costa Cabral
2 Ten D. Costa L. CRO-PE 9477
Idt. 021229407-3 MD/EB

EI UNIVERSITÁRIO! VOLTA ÀS AULAS COM OFERTAS ESPECIAIS!

DEPARTAMENTO DE AREA DE...
FOLHA 261
Juliana



Laboratório
Universitários

Home > Ortodontia > Elásticos > Elástico Intraoral 5/16 - MORELLI

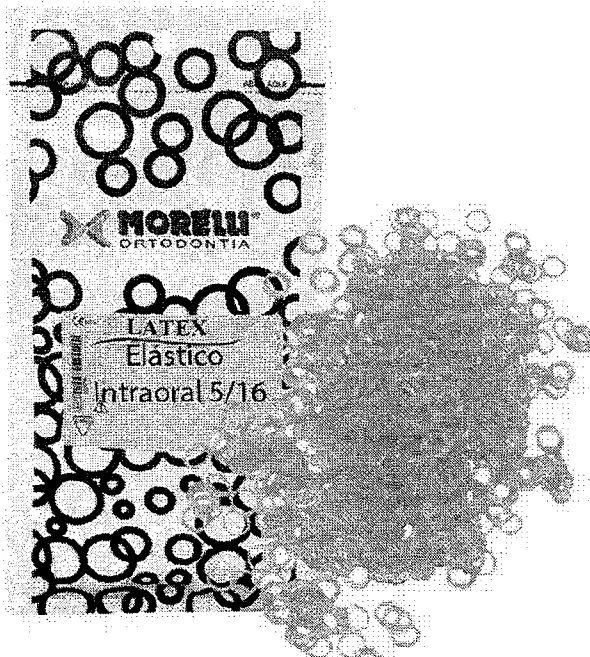

Elástico Intraoral 5/16 - MORELLI

Embalagem com 1000 unidades.

Cod. de Referência: 6328-5

★★★★★ (avaliar!)

Escolha uma opção

Escolha uma opção...

R\$12,00

- 1 +

Adicionar ao Carrinho

+ Adicionar a lista de desejos

Calcular frete e prazo

A previsão de entrega inicia-se após a emissão da Nota Fiscal.

Digite o CEP

Calcular

Mais Speed. Pontue para ganhar muitos descontos e vantagens

Frete Grátis. Em compras acima de R\$ 199.

Troca Grátis. Você tem 07 dias a partir da data de recebimento.

Formas de pagamento

Detalhes

O **Elástico Ortodôntico Intraoral Morelli** é fabricado em látex natural e projetado para compor o aparelho ortodôntico.

A função do **Elástico Intraoral Látex**, é aplicar forças de tração em elementos dentários. Além disso, ele complementa as movimentações dentárias promovidos pelo resto do aparelho ortodôntico.

O **Elástico Intraoral Morelli** está disponível em três **tipos de elástico ortodôntico**: leve, médio e pesado.

Para que serve o Elástico Intraoral?

Os **Elásticos Látex Ortodôntico**, servem para auxiliar no tratamento das maloclusões em pacientes que requerem aplicação de forças de tração em elementos dentários, como:

- Prevenção de discrepâncias ântero-posteriores e verticais;

União FIEL do Costa Cabral
Clínica Dentária / CRO-PE 9477
R. 07/12-9407-3 MD/EB

Elástico Ortodôntico Intraoral Morelli

- Melhoramento da relação vertical entre elementos dentários;
- Assimetrias dentárias;
- Tracionamento de dentes retidos;
- Ancoragem de dispositivos terapêuticos, entre outras aplicações de interesse clínico durante o processo de correção da morfologia bucal.

Características do Elástico Ortodôntico Intraoral Morelli:

- Produzido em borracha natural de látex;
- Produto atóxico;
- excelente resistência e propriedade elástica;
- Não reutilizável;
- Validade: 3 anos.

Você está vendo:

Viviana FIEL da Costa Cabral
2ª Ten Dentista CNO nº 9477
Idt. 07122928-55 MD/EB

HOSPITAL MILITAR DE ÁREA DE RECIFE - S.M.A.
 FOLHA 262
 Juliana

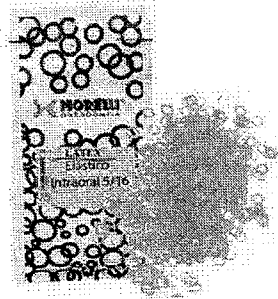

+

Elástico Intraoral 5/16 - MORELLI

MORELLI
 Embalagem com 1000 unidades.



R\$12,00

Escolha uma opção

Compre junto:

Viviana ~~FEI~~ da Costa Cabral
 2 Ten de Costa / CRO-PE 9477
 Idt. 02229407-3 MD/EB

U
X

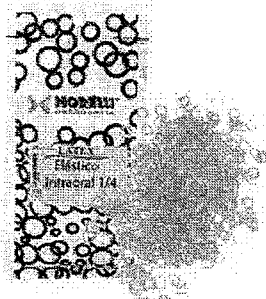

Elástico Intraoral 1/4 - MORELLI

MORELLI

Embalagem c/ 1000 unidades.



R\$9,90

Escolha uma opção

Vinízia FIEL da Costa Cabral
2 Ten Dentista
Idt. 071222947-3 RPD/EB

HOSPITAL MILITAR DE ÁREA DE RECIFE - S/A
 FOLHA: 263
 Assinatura
 ASSINATURA

○
 X

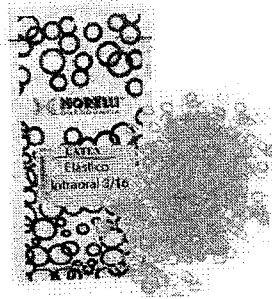

Elástico Intraoral 3/16 - MORELLI

MORELLI
 Embalagem com 1000 unidades.



R\$8,90

Escolha uma opção

R\$30,80

Comprar todos

Wislana da Costa Cabral
 2 Ten. Dentista / CRO-PE 9477
 Idt. 071229407-3 MD/EB

Produtos visitados por quem procura este item



Elástico Intraoral 5/16 - Orthometric
ORTHOMETRIC
 Embalagem plástica com zip lock com 1.000 anéis de elásticos de...

★★★★★

R\$11,90

Ver Opções

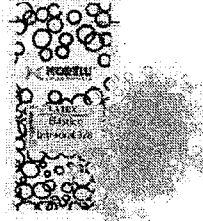

Elástico Intraoral 3/8 - MORELLI
MORELLI
 Embalagem c/ 1000 unidades.

★★★★★ (5)

R\$15,00

Ver Opções

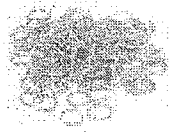

Elástico Extraoral Látex 1/2" - Pesada - 60.01.212 -...
MORELLI
 Embalagem com 100 unidades.

★★★★★

R\$10,00

- 1 + Adicionar



Elástico Extraoral Látex 1/2" - ORTHOMETRIC
ORTHOMETRIC
 Embalagem plástica c/ zip lock c/ 100 anéis de elásticos de Látex n...

★★★★★

A partir de **R\$7,90**
 Confira itens*

Ver Opções



Elástico Intraoral cone Médio - More
MORELLI
 Embalagem c/ 1000 un

★★★★★

R\$23,50

Ver Opção

O que os clientes mais compram após ver este item

Viviana FIEL
 2 Ten Dentista
 Idt. 071229407-3 MD/EB

HOSPITAL MILITAR DE AREA DE RECIFE - PAIO
 FOLHA: 264
 Juliana

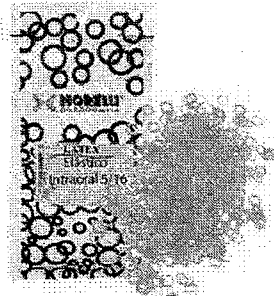

Elástico Intraoral 5/16 - MORELLI

MORELLI

Embalagem com 1000 unidades.



R\$12,00

Ver Opções

Vision FIEL da Costa Cabral
 2 Ter Dentista / CRO-PE 9477
 Idt 1229407-3 MD/EB

5% compraram



4% compraram

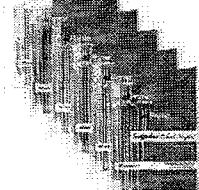

4% compraram

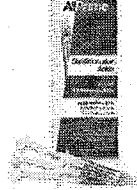

4% compraram



4% compraram



OFERTA

Microaplicador - AllPrime

ALLPRIME

Embalagem com 100 unidades.



R\$16,99 29% OFF
R\$11,99

Ver Opções

Sugador Odontológico Descartável - AllPrime

ALLPRIME

Embalagem com 40 unidades. Escolha a cor.



R\$9,99 21% OFF
R\$6,99

Ver Opções

Elástico Ortodôntico Intraoral Morelli

Condicionador Ácido Fosfórico 37% - AllPrime

ALLPRIME

Embalagem com 3 Seringas de 2,5mL e 3 ponteiros p/ aplicação.



R\$6,99 42% OFF
R\$3,99

- 1 + Adicionar

Arco Niti Flexy Superelástico Redondo -...

ORTHOMETRIC

Embalagem com 10 unidades. Escolha o modelo.



R\$12,90

Ver Opções

Luva para Proceder Látex com Pó - Su

SUPERMAX

Embalagem com 100 unidades. Escolha o tamanho.



A partir de **R\$17,99**

Confira regra*

Ver Opção

Mais Vendidos

1º

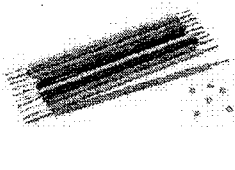

Ligadura Elástica Bengalina - Morelli

MORELLI

Embalagem com 1000 unidades. Escolha a cor.



R\$7,50

Ver Opções

2º

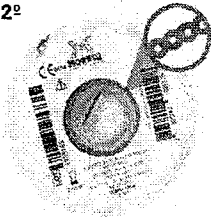

Elástico Corrente Médio 1,5m - Morelli

MORELLI

Embalagem com 1,5m. Escolha a cor.



R\$10,50

Ver Opções

3º



Elástico Intraoral 3/16 - Orthometric

ORTHOMETRIC

Embalagem plástica c/ zip lock c/ 1.000 anéis de elásticos de Látex...



R\$8,90

Ver Opções

4º

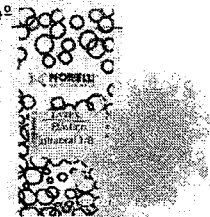

Elástico Intraoral 1/8 - MORELLI

MORELLI

Embalagem c/ 1000 unidades.



R\$7,90

Ver Opções

5º

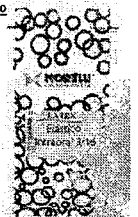

Elástico Intraoral MORELLI

MORELLI

Embalagem com 1000



R\$8,90

Ver Opção

Tire dúvidas sobre o produto

Este produto ainda não tem perguntas. Faça a primeira!

Fazer uma pergunta

Avaliações deste produto

Tem esse produto? Seja o primeiro a avaliá-lo!

Avaliar produto

Vianna FFLY - Costa Cabral
2 Ten Danubio - CRIC-PE 9477
Idt. 07229407-3 MD/EB

Para melhor atender nossos clientes, não vendemos por atacado e reservamo-nos o direito de limitar, por cliente, a quantidade dos produtos anunciados. Preços, ofertas e condições exclusivos para internet e televendas, válidos durante o dia de hoje, podendo sofrer alterações sem prévia notificação. Copyright © 2003-2023 https://www.dentalspeed.com/, TODOS OS DIREITOS RESERVADOS. Algumas ilustrações por Stories by Freepik. Imagens de produtos meramente ilustrativas. Os produtos e impressos Dental Speed são para uso próprio dos cirurgiões-dentistas. Vendas exclusivas por telefone e internet. Não trabalhamos com representantes ou outros canais de venda. Revenda Proibida. Dental Speed | CNPJ 13.612.214/0001-60 Rua Senador Carlos Gomes de Oliveira, 800, GP 04. Distrito Industrial - CEP 88104-785 - São José-SC. Responsáveis Técnicas: Mariana Vianna Kunzler | CRF-SC 4183 | Marielle Meireles da Silva | CRF-SC 15871 | Nº Autorização ANVISA: Medicamentos 1.09.024-0 Produtos para saúde 8.08.016-3 Saneantes 3.05.080-3 Cosméticos 2.09.568-8



Orthoghia®

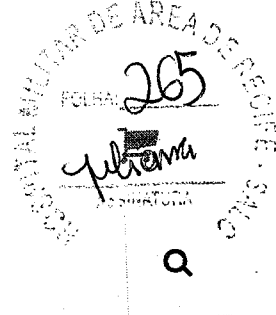

Olá Doutor(a). O que você procura?

Home / Elásticos / Morelli / Intraoral

Wiviana F. F. da Costa Cabral
2 Ten. Dr. (Apos.) CRO-PE 9477
Idt. 028229407-3 MD/EB



SKU 60.01.303

ELÁSTICO INTRAORAL LÁTEX 5/16

☆☆☆☆☆ AVALIE

Quantidade: Embalagem c/ 1000 unidades.

Material: Látex

Tamanho: 5/16

Escolha a Força:

FORÇA ▼

► [CONSULTE FRETE E PRAZO DE ENTREGA](#)

13% OFF

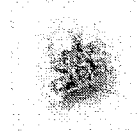
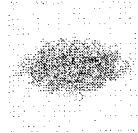
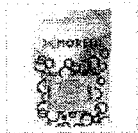

Vitória FIZZI Ortodontista
 2 Ten. Danilo C. FERREIRA
 Idt. 07.422.34/07-3 TMD/EB



R\$ 13,20

R\$ 11,48

QUANTIDADE

1

COMPRAR

ADICIONAR AO CARRINHO

Tweetar Indicar Produto

INFORMAÇÕES

DOWNLOAD

Elástico Intraoral de Latex - 5/16

Indicado como acessório para o tratamento de maloclusões dentárias.

Os Elásticos Intraorais em Silicone Morelli foram desenvolvidos para atender às necessidades mecânicas exigidas pelos bráquetes e acessórios com apelo estético, cuja preferência tem sido crescente entre os pacientes. Os elásticos em Látex natural apresentam excelente resistência e propriedade elástica.

Embalagem com 1000 unidades

Características e Benefícios

Os detalhes que fazem a diferença!

- Cor Natural

Viviana FIEZ da Costa Cabral
2 Ten Dentista CRO-PE 9477
Idt. 075224407-3 MD/EB



INDIQUE A UM AMIGO

Preencha os campos abaixo e clique em Indicar Produto.
A sua indicação será enviada para o e-mail especificado.

NOME DE UM AMIGO

E-MAIL DE UM AMIGO

MEU NOME

MEU E-MAIL

COMENTÁRIOS

INDICAR PRODUTO

AVALIAR PRODUTO

Preencha seus dados, avalie e clique no botão Avaliar Produto.

NOME

E-MAIL

COMENTÁRIOS



Excelente



AVALIAR PRODUTO

ATENDIMENTO

SOBRE NÓS

AJUDA E SUPORTE



Viviana F. de Souza Cabral
2ª Ten Dan. F. 9477
Idt. 071.22.940.3107/EB

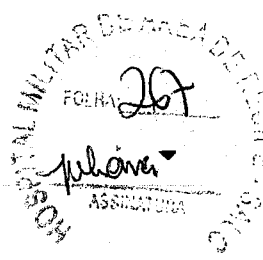

REDES SOCIAIS

FORMAS DE PAGAMENTO

CERTIFICADOS E SEGURANÇA



© TODOS OS DIREITOS RESERVADOS. ORTHWELL COMERCIAL E IMPORTADORA LTDA -
CNPJ: 00.029.684/0001-54
RUA ÁLVARO RODRIGUES, 182 - VILA CORDEIRO - SÃO PAULO/SP - CEP: 04.582-000

Vitoria FIEL da Costa Cabral
2 Ten. Armata / CRO-PE 9477
Idt. OX 229407-3 MD/EB



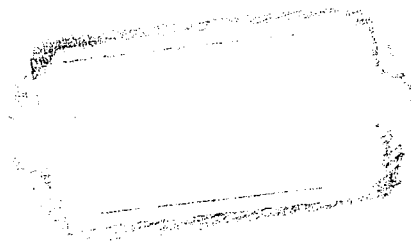

MÉDIA
R\$ 9,31

MEDIANA
R\$ 9,20

MENOR
R\$ 8,85

FILTROS APLICADOS

Código Material/Serviço Identificação do Item de Compra

431951 1206330500105202200042, 1200060500013202300319, 1206330500071202300039, 1601990500003202300018, 1601210500004202300103 2023

Ano da Compra

Quantidade total de registros: 5

Registros apresentados: 1 a 5

Viviana R. da Costa Cabral
2 Ten Dentista CRO-PE 9477
Idt. 071229407-3 MD/JEB

Identificação da Compra	Número do Item	Modalidade	Código do CATMAT	Descrição do Item	Descrição Complementar	Unidade de Fornecimento	Quantidade Ofertada	Valor Unitário	Fornecedor	Órgão	UASG	Data da Compra
00003/2023	00018	Pregão	431951	ELÁSTICO ORTODÔNTICO		PACOTE 1000,00 UN	15	R\$8,85	ORTHO DENTAL JF LTDA	COMANDO DO EXERCITO	160199 - HOSPITAL MILITAR DE ÁREA DE RECIFE	11/08/2023
00105/2022	00042	Pregão	431951	ELÁSTICO ORTODÔNTICO		PACOTE 1000,00 UN	15	R\$8,93	E.C.S. TECNOLOGIA EM SAUDE, COMERCIO, IMPORTACAO E EXPORTACAO LTDA	COMANDO DA AERONAUTICA	120633 - GRUPAMENTO DE APOIO DE SÃO PAULO	04/01/2023
00004/2023	00103	Pregão	431951	ELÁSTICO ORTODÔNTICO		PACOTE 1000,00 UN	10	R\$9,20	ORTHO DENTAL JF LTDA	COMANDO DO EXERCITO	160121 - HOSPITAL GERAL DE JUIZ DE FORA	16/06/2023
00071/2023	00039	Pregão	431951	ELÁSTICO ORTODÔNTICO		PACOTE 100,00 UN	23	R\$9,41	E.C.S. TECNOLOGIA EM SAUDE, COMERCIO, IMPORTACAO E EXPORTACAO LTDA	COMANDO DA AERONAUTICA	120633 - GRUPAMENTO DE APOIO DE SÃO PAULO	14/11/2023
00013/2023	00319	Pregão	431951	ELÁSTICO ORTODÔNTICO		PACOTE 1000,00 UN	9	R\$10,15	ORTHO DENTAL JF LTDA	COMANDO DA AERONAUTICA	120006 - MAER-GAPBR-GRUPAMENTO DE APOIO DE BRASILIA/DF	02/05/2023

HOSPITAL MILITAR DE RECIFE
2023

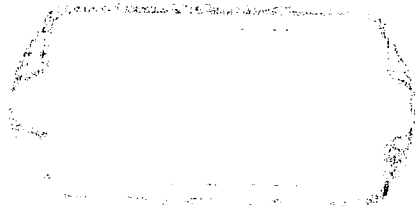

EI UNIVERSITÁRIO! VOLTA ÀS AULAS COM OFERTAS ESPECIAIS!

269

UNIVERSIDADE DE ARAUCÁRIA
FACULDADE DE DENTARIA
JULIANA
ASSINATURA



Laboratório
Universitários

Home > Ortodontia > Elásticos > Elástico Intraoral 1/4 - MORELLI

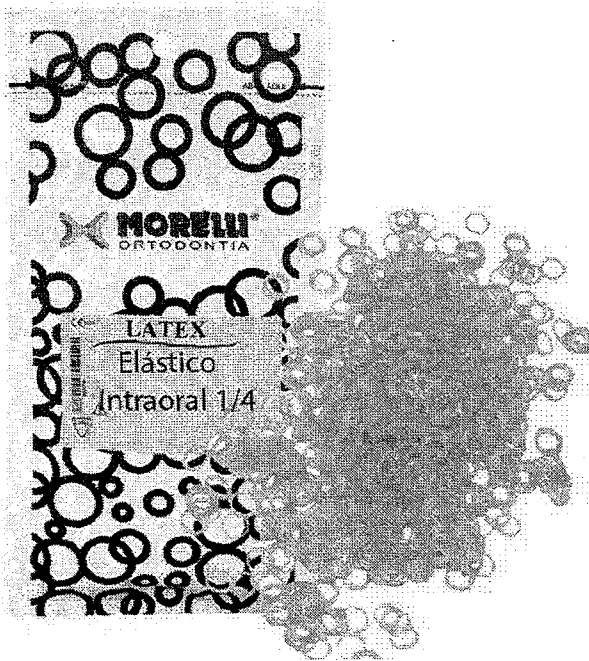

Elástico Intraoral 1/4 - MORELLI

Embalagem c/ 1000 unidades.

Cod. de Referência: 6328-3

★★★★★ (avaliar!)

Escolha uma opção

Escolha uma opção...

R\$9,90

- 1 +

Adicionar ao Carrinho

+ Adicionar a lista de desejos

Calcular frete e prazo

A previsão de entrega inicia-se após a emissão da Nota Fiscal.

Digite o CEP

CEP input field

Calcular

Mais Speed. Pontue para ganhar muitos descontos e vantagens

Frete Grátis. Em compras acima de R\$ 199.

Troca Grátis. Você tem 07 dias a partir da data de recebimento.

Formas de pagamento

Detalhes

Indicado como acessório para o tratamento de maloclusões dentárias.

Os elásticos em látex natural apresentam excelente resistência e propriedade elástica.

Produzido em látex natural e atóxico.

< [MANUAL DE INSTRUÇÕES](#) >

Viviana F. de Costa Cabral
2011/00000000000 / CRO-PE 9477
M. G. 122.477-3 MD/EB

Você está vendo:

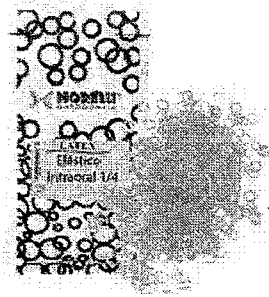

Elástico Intraoral 1/4 - MORELLI

MORELLI

Embalagem c/ 1000 unidades.



R\$9,90

Escolha uma opção

Compre junto:

Viviana
2 Ten. Dentista / CRC-PE 9477
Idt. 071229407-3 MD/EB

HOSPITAL MILITAR DE AREÃO
 FOLHA 270
 ASSINATURA
 [Handwritten Signature]

○
 X



+

Elástico intraoral 5/16 - MORELLI

MORELLI

Embalagem com 1000 unidades.



R\$12,00

Escolha uma opção

Wiviana NE Costa Cabral
 2 Ten Dentista / CRO-PE 9477
 Idt. 071229407-3 MD/EB

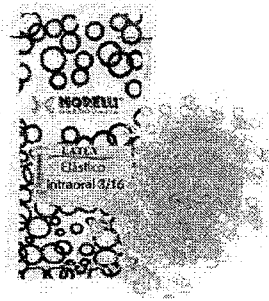

Elástico Intraoral 3/16 - MORELLI

MORELLI

Embalagem com 1000 unidades.



R\$8,90

Escolha uma opção

R\$30,80

Comprar todos

Vitória-FEL do Cava Cobral
Ten Danista 490 F 9477
10 07122948 MD/EB

0 que os clientes mais compram após ver este item

FOLHA 27
 juliana
 RECEBIDA

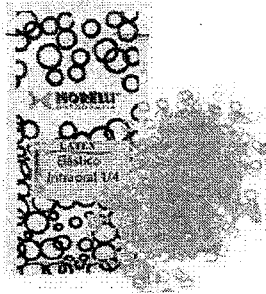

Elástico Intraoral 1/4 - MORELLI

MORELLI

Embalagem c/ 1000 unidades.



R\$9,90

Vinianna da Costa Cabral
 2 Terça-feira / GRO-PE 9477
 Idt. 071229407-3 MD/EB

Ver Opções

5% compraram



4% compraram

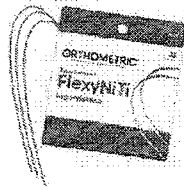

4% compraram



4% compraram



3% compraram



OFERTA

Microaplicador - AllPrime

ALLPRIME

Embalagem com 100 unidades.

★★★★★

~~R\$16,99~~ 29% OFF

R\$11,99

Ver Opções

Arco Niti Flexy Superelástico Redondo -...

ORTHOMETRIC

Embalagem com 10 unidades. Escolha o modelo.

★★★★★ (4)

R\$12,90

Ver Opções

Sugador Odontológico Descartável - AllPrime

ALLPRIME

Embalagem com 40 unidades. Escolha a cor.

★★★★★ (56)

~~R\$8,99~~ 21% OFF

R\$6,99

Ver Opções

Condicionador Ácido Fosfórico 37% - AllPrime

ALLPRIME

Embalagem com 3 Seringas de 2.5mL e 3 ponteiros p/ aplicação.

★★★★★ (21)

~~R\$6,99~~ 42% OFF

R\$3,99

- 1 + Adicionar

Luva para Procedi Látex com Pó - Su

SUPERMAX

Embalagem com 100 u. Escolha o tamanho.

★★★★★

A partir de **R\$17,99**

Confira regra*

Ver Opção

Tire dúvidas sobre o produto

Este produto ainda não tem perguntas. Faça a primeira!

Fazer uma pergunta

Avaliações deste produto

Tem esse produto? Seja o primeiro a avaliá-lo!

Avaliar produto

Para melhor atender nossos clientes, não vendemos por atacado e reservamo-nos o direito de limitar, por cliente, a quantidade dos produtos anunciados. Preços, ofertas e condições exclusivos para internet e televendas, válidos durante o dia de hoje, podendo sofrer alterações sem prévia notificação. Copyright © 2003-2023 <https://www.dentalspeed.com/>, TODOS OS DIREITOS RESERVADOS. Algumas ilustrações por Stories by Freepik. Imagens de produtos meramente ilustrativas. Os produtos e impressos Dental Speed são para uso próprio dos cirurgiões-dentistas. Vendas exclusivas por telefone e internet. Não trabalhamos com representantes ou outros canais de venda. Revenda Proibida. Dental Speed | CNPJ 13.612.214/0001-60 Rua Senador Carlos Gomes de Oliveira, 800, GP 04. Distrito Industrial - CEP 88104-785 - São José-SC. Responsáveis Técnicas: Mariana Vianna Kunzler | CRF-SC 4183 | Marielle Meireles da Silva | CRF-SC 15871 | N° Autorização ANVISA: Medicamentos 1.09.024-0 Produtos para saúde 8.08.016-3 Saneantes 3.05.080-3 Cosméticos 2.09.568-8

União FIA da Costa Cabral
 2ª Turma - 2023 / CRO-PE 9477
 Idt. 09.1229407-3 MD/EB



Orthoghia®

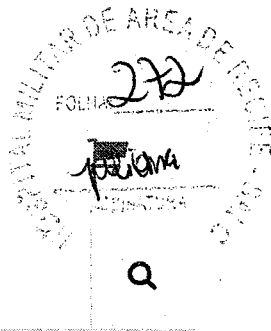

Olá Doutor(a). O que você procura?

Home / Elásticos / Morelli / Intraoral

Vitorino F. Costa Cabral
2 Ten D. L. CRO-PE 9477
Idt. 072299407-3 MD/EB



SKU 60.01.302

ELÁSTICO INTRAORAL LÁTEX 1/4

☆☆☆☆☆ AVALIE

Quantidade: Embalagem c/ 1000 unidades.

Material: Látex

Tamanho: 1/4

Escolha a Força:

FORÇA

► CONSULTE FRETE E PRAZO DE ENTREGA

13% OFF

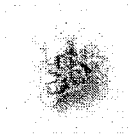
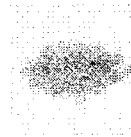
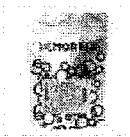

Vitória  da Costa Cabral
2ª Ten. Barbosa - CRQ-PE 9477
Ind. 071229407-3 MD/ESB



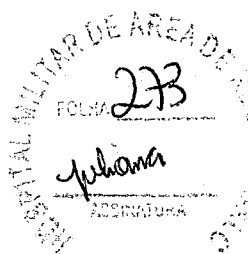

R\$ 11,00
~~R\$ 9,57~~

QUANTIDADE

COMPRAR

ADICIONAR AO CARRINHO

Tweetar Indicar Produto

INFORMAÇÕES

DOWNLOAD

Elástico Intraoral de Latex - 1/4

Indicado como acessório para o tratamento de maloclusões dentárias.

Os Elásticos Intraorais em Silicone Morelli foram desenvolvidos para atender às necessidades mecânicas exigidas pelos bráquetes e acessórios com apelo estético, cuja preferência tem sido crescente entre os pacientes. Os elásticos em Látex natural apresentam excelente resistência e propriedade elástica.

Embalagem com 1000 unidades

Características e Benefícios

Os detalhes que fazem a diferença!

- Cor Natural

Viviana da Costa Cabral
2ª Ten. / CRO-PE 9477
Idt. 071.229407-3 MD/EB



INDIQUE A UM AMIGO

Preencha os campos abaixo e clique em Indicar Produto.
A sua indicação será enviada para o e-mail especificado.

NOME DE UM AMIGO

E-MAIL DE UM AMIGO

MEU NOME

MEU E-MAIL

COMENTÁRIOS

INDICAR PRODUTO

AVALIAR PRODUTO

Preencha seus dados, avalie e clique no botão Avaliar Produto.

NOME

E-MAIL

COMENTÁRIOS



Excelente

AVALIAR PRODUTO

Whitmore FIK 440
2 Tem De
Ict. 07 122-073 110/EB
Cobert

ATENDIMENTO

SOBRE NÓS

AJUDA E SUPORTE





REDES SOCIAIS

FORMAS DE PAGAMENTO

CERTIFICADOS E SEGURANÇA

© TODOS OS DIREITOS RESERVADOS. ORTHWELL COMERCIAL E IMPORTADORA LTDA -
CNPJ: 00.029.684/0001-54
RUA ÁLVARO RODRIGUES, 182 - VILA CORDEIRO - SÃO PAULO/SP - CEP: 04.582-000

Vinício *[Signature]* da Costa Cabral
Dentista / CRO-PE 9477
Tel. 071229407-3 MD/EE



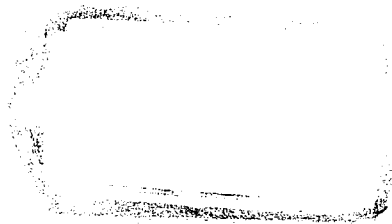

225
LITAR DE AREA DE FISCALIZACAO



Encontre nossa loja | Fale Conosco

Meus Pedidos | Rastreie sua encomenda



Dental Med Sul
Distribuindo Sorrisos

O que procura?

Favoritos Entrar

Carrinho

- Todas Categorias ▾
- Grandes Marcas ▾
- Rede de Clínicas
- Volta às Aulas
- Novidades
- Rastreie seu pedido [Aqui](#)
- Dentística
- Ortodontia
- Endodontia
- Anestesia
- Periféricos
- Harmonização Orofacial

🏠 > Ortodontia > Elástico > Elástico Intraoral Látex 1/4 - Morelli

Elástico Intraoral Látex 1/4 - Morelli

Embalagem com 1000 unidades.

(0)

R\$ 10,00

Ou 12x R\$ 0,83 sem juros

R\$ 9,70 3% OFF no pagamento à vista no PIX



Vitória-ES
2ª Turma - Dentista / CRO-PE 9477
Id. 011229407-3 MD/EB

Médio (Cód. 26.1249)	-	1	ADICIONAR AO CARRINHO
-------------------------	---	---	-----------------------

Leve (Cód. 26.1253)	-	1	ADICIONAR AO CARRINHO
------------------------	---	---	-----------------------

Pesado (Cód. 26.2440)	-	1	ADICIONAR AO CARRINHO
--------------------------	---	---	-----------------------

CEP

Não sei meu CEP

CALCULAR O FRETE

Clique aqui e confira as condições de [Frete Grátis](#)

Descrição Avaliações

Indicações:

Os **Elásticos Intraoral Látex** são indicado como acessório para o tratamento de maloclusões dentárias.

Características:

- Excelente resistência.
- Propriedade elástica.
- Látex natural.
- Atóxico.

A Trustvox certifica que a nota média da empresa Dental Med Sul é:

4.9 /5

NOTA DA EMPRESA



Baseado em 525 avaliações

A empresa Dental Med Sul se preocupa tanto com você consumidor que contratou uma empresa independente para auditar as avaliações. Legal, né? ;)

Avaliações reais, auditadas por Trustvox

Perguntas e respostas

Você tem alguma pergunta?

Escreva uma pergunta

Viviana FFI da Costa Coimbra
2ª Ten. Reserva / CRO-PE 9477
Idt. 070239407-3 MD/EB

Pergu

276
VIBIANA FERREIRA DA COSTA CALDAS
CRO-PE 9477
IDT. 071229407-3 ND/EB

Quem Comprou Comprou Também:



Elástico Corrente
Médio - Morelli

Elástico Intraoral
Látex 1/4 - Morelli

Elástico Extraoral
Látex Leve -
Orthometric

Kit Elástico
Corrente Médio
Cristais Sortido -

Elástico
Bengalinha -
Orthometric

R\$ 10,50

R\$ 10,00

R\$ 7,20

R\$ 150,00

R\$ 5,85

Ou 12 x de R\$ 0,87
sem juros

Ou 12 x de R\$ 0,83
sem juros

Ou 12 x de R\$ 0,60
sem juros

Ou 12 x de R\$ 12,50
sem juros

Ou 12 x de R\$ 0,48
sem juros

ADICIONAR AO
CARRINHO

ADICIONAR AO
CARRINHO

ADICIONAR AO
CARRINHO

ADICIONAR AO
CARRINHO

ADICIONAR AO
CARRINHO

Vibiana Ferreira da Costa Caldas
2 Ten Dentista / CRO-PE 9477
Idt. 071229407-3 ND/EB



MÉDIA
R\$ 8,54

MEDIANA
R\$ 8,58

MENOR
R\$ 8

FILTROS APLICADOS

Código Material/Serviço Identificação do Item de Compra Ano da Compra
431945 7 of 1944069 2023

Viviana FLEURY da Costa Cabral
2 Ten Dentista CRO-PE 9477
Idt. 071229407-3 MD/EB

Quantidade total de registros: 5
Registros apresentados: 1 a 5

Identificação da Compra	Número do Item	Modalidade	Código do CATMAT	Descrição do Item	Descrição Complementar	Unidade de Fornecimento	Quantidade Ofertada	Valor Unitário	Fornecedor	Órgão	UASG	Data da Compra
00003/2023	00019	Pregão	431945	ELÁSTICO ORTODÔNTICO		PACOTE 1000,00 UN	15	R\$8	ORTHO DENTAL JF LTDA	COMANDO DO EXERCITO	160199 - HOSPITAL MILITAR DE ÁREA DE RECIFE	11/08/2023
00105/2022	00039	Pregão	431945	ELÁSTICO ORTODÔNTICO		PACOTE 1000,00 UN	15	R\$8,02	E.C.S. TECNOLOGIA EM SAUDE, COMERCIO, IMPORTACAO E EXPORTACAO LTDA	COMANDO DA AERONAUTICA	120633 - GRUPO DE APOIO DE SÃO PAULO	04/01/2023
00048/2022	00004	Pregão	431945	ELÁSTICO ORTODÔNTICO		PACOTE 1000,00 UN	1	R\$8,58	S M DE OLIVEIRA LTDA	UNIVERSIDADE FEDERAL DO RIO GRANDE DO NORTE	153103 - UNIVERSIDADE FEDERAL DO RIO GRANDE DO NORTE	09/08/2023
00021/2022	00118	Pregão	431945	ELÁSTICO ORTODÔNTICO		PACOTE 1000,00 UN	60	R\$9	J.PINHEIRO-MATERIAIS MEDICOS E ODONTOLOGICOS LTDA	COMANDO DA MARINHA	787700 - HOSPITAL NAVAL DE BRASILIA	23/11/2023
00027/2022	00243	Pregão	431945	ELÁSTICO ORTODÔNTICO		PACOTE 1000,00 UN	15	R\$9,10	ORTHO DENTAL JF LTDA	COMANDO DO EXERCITO	160039 - HOSPITAL GERAL DE SALVADOR	19/05/2023

HOSPITAL MILITAR DE ÁREA DE RECIFE
FORMAÇÃO
21/05/2023
Ariem
HTF



Aberturamos as portas do CLOSP para você aproveitar!

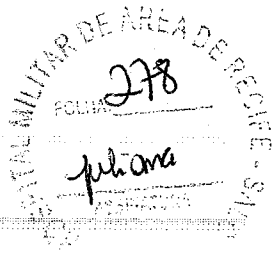

Home > Ortodontia > Elásticos > Elástico Intraoral Látex 3/16 - Morelli

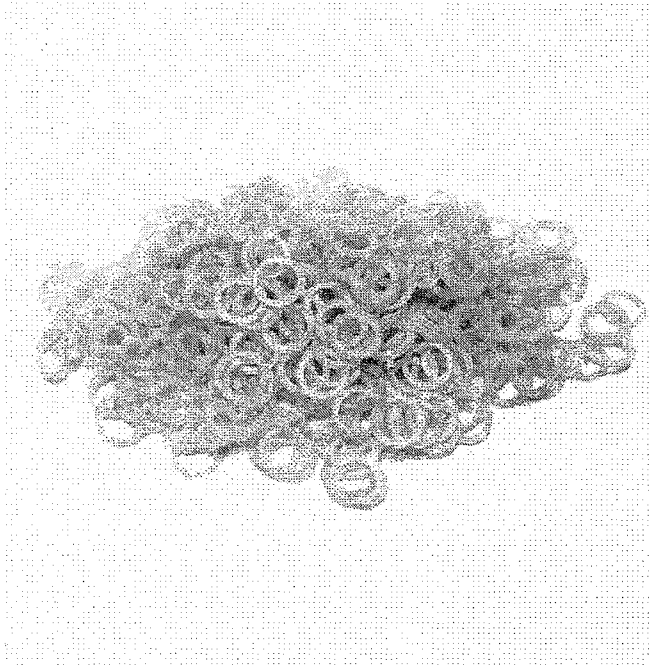

Elástico Intraoral Látex 3/16 - Morelli

Embalagem com 1000 unidades. Escolha o modelo.

Cod. de Referência: DC14134

★★★★★ (80)

Escolha uma opção

Escolha uma opção...

R\$8,90

Quantity selector: - 1 +

Adicionar ao Carrinho

+ Adicionar a lista de desejos

Calcular frete e prazo

A previsão de entrega inicia-se após a emissão da Nota Fiscal.

Digite o CEP

CEP input field

Calcular

♥ Lovers. Acumule e troque por benefícios exclusivos.

📦 Frete Grátis. Em compras acima de R\$ 200.

↔ Troca Grátis. Você tem 07 dias a partir da data de recebimento.

Formas de pagamento

Detalhes

Elástico Intraoral Morelli

- Acessório para o tratamento de maloclusões dentárias. Fabricado em látex natural e atóxico.
- Cor natural.
- Fabricado nos modelos: leve, médio e pesado (consultar disponibilidade).
- Elástico ortodôntico 3/16" = 4,80mm.
- Registro ANVISA: 10396830015.

Detalhes dos modelos de Elásticos Intraorais da Morelli

- Elástico Intraoral Látex Leve Ø 3/16": F 70g.
- Elástico Intraoral Látex Médio Ø 3/16": F 130g.
- Elástico Intraoral Látex Pesado Ø 3/16": F 180g.

Viajando pelo Brasil? Não pague nada!
2 Ten. Dr. Costa Cabral
Rua 03/1223-907-3 MD/EB
CRIO-PE 9477

Aplicação



Informações Adicionais



Aproveite Agora

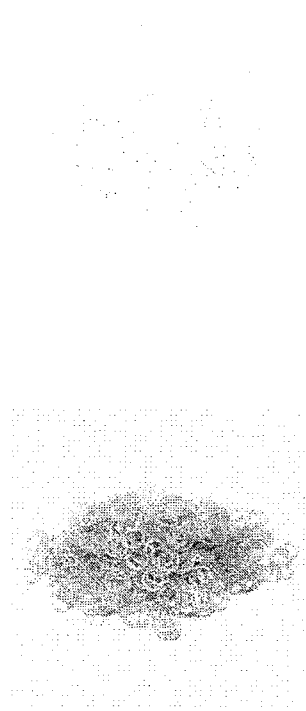

Unimark
2 Ten. Dr. **Costa Cabral**
CNO-PE-9477
Idt. 07-223907-3 MD/EB

Elástico Intraoral Látex 3/16 - Morelli

Embalagem com 1000 unidades. Escolha o modelo.



R\$8,90

MILITAR DE ARMA
FCUA: JJA
Juliana

Selecione

Leve também



Dr. Mariana FIEL da Costa Cabral
2ª Ten Dentista / CRO-PE 9477
Id. 071229407-3 MD/EB

Arco de Aço CrNi Redondo – Orthometric

Embalagem com 10 unidades. Formato Truearch. Escolha o modelo.



R\$8,60

Selecione



Ministerio FIEI da Costa Cabral
Dra. Demissa / CRO-PE 9477
Id. 071229407-3 MD/EB

Elástico Bengalina - Orthometric

Embalagem com 1000 unidades. Escolha a cor.



R\$6,49

Selecione

R\$23,99

Comprar todos

Produtos Visitados Por Quem Procura este Item



OFERTA LOVER

Elástico Intraoral Látex 3/16 - Orthometric

Embalagem com 1000 unidades.

★★★★★

R\$8,90 15% OFF

R\$7,59 + 1 ♥

Ver Opções

Elástico Intraoral Látex 3/16 - Orthometric

Embalagem com 1000 unidades. Escolha tamanho e força.

★★★★★

R\$8,90

Ver Opções

Elástico Intraoral Látex 5/16 - Orthometric

Embalagem com 1000 unidades. Escolha tamanho e força.

★★★★★

R\$11,90

Ver Opções

Elástico Intraoral Látex 1/8 - Orthometric

Embalagem com 1000 unidades. Escolha tamanho e força.

★★★★★

R\$7,90

Ver Opções

OFERTA LOVI

Elástico Corrente 1 Orthometric

Embalagem com 1,5m. cor.

★★★★★

R\$10,50 15% OFF

R\$8,90 + 1 ♥

Ver Opção

Os Produtos Mais Vendidos, com Ofertas Imperdíveis!

Compressa de Gaze 9 Fios Não Estéril - Ultracotton

Embalagem com 500 unidades de 7,5 x 7,5cm.

★★★★★

R\$25,90 19% OFF

R\$20,99

- 1 + Adicionar

Detergente Enzimático Zymedet Gold 5-E - Prolink

Embalagem com 1 litro.

★★★★★

R\$23,90 25% OFF

R\$17,99

- 1 + Adicionar

Filme Radiográfico AGFA Dentus E-Speed - Kulzer

Embalagem com 150 unidades. Uso adulto. Filme 3x4cm.

★★★★★

R\$290,90 21% OFF

R\$229,99

2x de R\$115,00 sem juros

- 1 + Adicionar

LEVE + PAGUE -

Lima C-Pilot Série Especial - VDW

Embalagem com 6 unidades. Escolha o modelo.

★★★★★

R\$97,90

Ver Opções

GANHE BRIN!

Resina Filtek™ Z2 oPack - 3M

Resina Microhíbrida. Kit resinas Filtek Z250 de 4

★★★★★

R\$250,00 30% OFF

R\$174,99

Ver Opção

Tire dúvidas sobre o produto
Este produto ainda não tem perguntas. Faça a primeira!

Fazer uma pergunta

Viviana F. da Costa Cabral
2 Ten Dentista - CRO-PE 9
Idt. 071229407-3 MF

Avaliações deste produto

4,5
★★★★★

- 5 estrelas
- 4 estrelas
- 3 estrelas
- 2 estrelas
- 1 estrela

- (48)
- (24)
- (5)
- (3)
- (0)

95% recomendam este produto

Ordenar

Avaliar produto



Regular!

Tinha a impressão de q vinha pouco, até q sentei e separei em pacotinhos p paciente e não chegou em 600 unidades . Furadaaaaa

Marília 06/12/2019

Compra verificada

Não recomendaria este produto a um amigo.

Útil? (0)



Muito bom!

Bom custo benefício

Thamires C. 27/11/2019

Compra verificada

Sim, recomendaria este produto a um amigo.

Útil? (0)



Muito bom!

adorei

Layanne G. 12/09/2019

Compra verificada

Sim, recomendaria este produto a um amigo.

Útil? (0)



Muito bom!

Recomendo!

Aíline 12/09/2019

Compra verificada

Sim, recomendaria este produto a um amigo.

Útil? (0)



Muito bom!

Bom custo benefício!

Camila P. 12/09/2019

Compra verificada

Sim, recomendaria este produto a um amigo.

Útil? (0)

Carregar mais avaliações

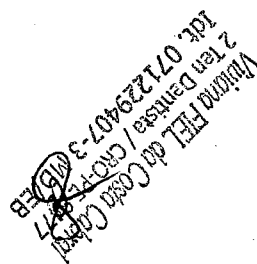

EI UNIVERSITÁRIO! VOLTA ÀS AULAS COM OFERTAS ESPECIAIS!

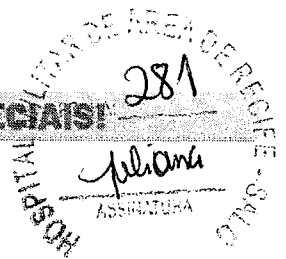

Laboratório
Universitários

Home > Ortodontia > Elásticos > Elástico Intraoral 3/16 - MORELLI



Elástico Intraoral 3/16 - MORELLI

Embalagem com 1000 unidades.

Cod. de Referência: 6328-4

★★★★★ (avaliar)

Escolha uma opção

Escolha uma opção...

RS8,90

- 1 +

Adicionar ao Carrinho

+ Adicionar a lista de desejos

Calcular frete e prazo

A previsão de entrega inicia-se após a emissão da Nota Fiscal.

Digite o CEP

Calcular

Mais Speed. Pontue para ganhar muitos descontos e vantagens

Frete Grátis. Em compras acima de R\$ 199.

Troca Grátis. Você tem 07 dias a partir da data de recebimento.

Formas de pagamento

Detalhes

Os elásticos em látex natural apresentam excelente resistência e propriedade elástica.

Produzido em látex natural e atóxico.

< [MANUAL DE INSTRUÇÕES](#) >

Viviana F. da Costa Cabral
2 Ten. Dr. Costa Cabral - LCR0-PE 9477
Idr. 074229407-3 MD/EB

Você está vendo:

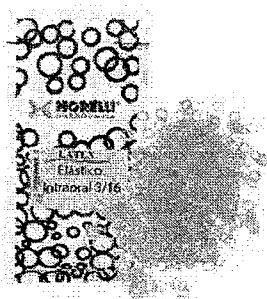

Viviana ~~ELI DA COSTA COBRAL~~
2 Ten De...
CRO-PE-9477
Cdt. 0742294073 MD/EB

Elástico Intraoral 3/16 - MORELLI

MORELLI

Embalagem com 1000 unidades.



R\$8,90

Escolha uma opção

Compre junto:

HOSPITAL MILITAR
FOLHA
plana
ASSINATURA

U
X

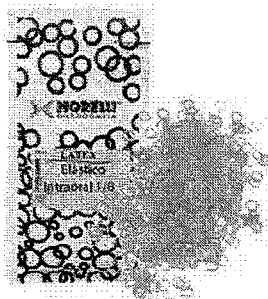

+

Wladimir da Costa Cabral
2 Tenente - Cirurgião Dentista / CRO-PE 9477
Idt. 071229407-3 MD/EB

Elástico Intraoral 1/8 - MORELLI

MORELLI

Embalagem c/ 1000 unidades.

★★★★★

R\$7,90

Escolha uma opção

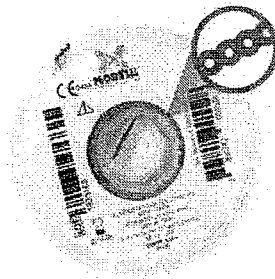

Vitória - PE da Costa Cabral
2ª Avenida / CRQ-PE 9477
Idt. 07-222-407-3 MD/EB

Elástico Corrente Médio 1.5m - Morelli

MORELLI

Embalagem com 1,5m. Escolha a cor.

★★★★★ (3)

R\$10,50

Escolha uma opção

R\$27,30

Comprar todos

Produtos visitados por quem procura este item

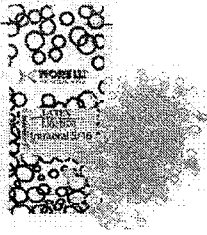

Elástico Intraoral 5/16 - MORELLI

MORELLI
Embalagem com 1000 unidades.



R\$12,00

[Ver Opções](#)

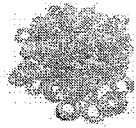

Elástico Intraoral 3/16 - Orthometric

ORTHOMETRIC
Embalagem plástica c/ zip lock c/ 1.000 anéis de elásticos de Latex...



R\$8,90

[Ver Opções](#)

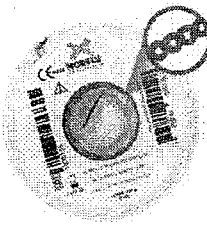

Elástico Corrente Curto 1,5m - Morelli

MORELLI
Embalagem c/ 1,5m.



R\$10,50

[Ver Opções](#)

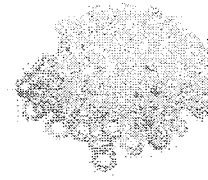

Elástico Intraoral de Silicone Médio - Morelli

MORELLI
Embalagem c/ 1000 unidades.



R\$23,50

[Ver Opções](#)



Ligadura Elástica nua - ORTHOMETR

ORTHOMETRIC
Embalagem com 10 bei com 100 anéis cada urr



R\$6,49

[Ver Opçãoe](#)

O que os clientes mais compram após ver este item

Vinício ~~FTZ~~ da Costa Cabral
2 Ter. ~~Antiga~~ L. CRO-PE 9477
Idt. 071229407-3 MD/EP

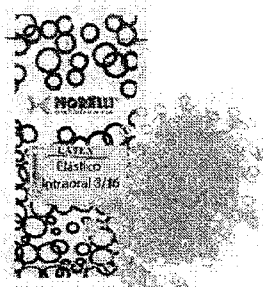

Vishima F&C do Costa Cabral
2,1m Da Silva / CRD 0477
Lda. - R. .../EB

Elástico Intraoral 3/16 - MORELLI

MORELLI
Embalagem com 1000 unidades.



R\$8,90

Ver Opções

6% compraram



5% compraram

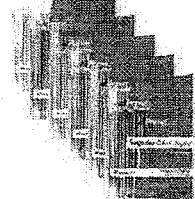

5% compraram

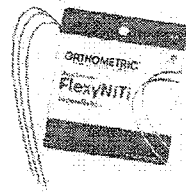

4% compraram



4% compraram

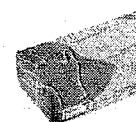

OFERTA

21/01/2024, 18:40

Microaplicador - AllPrime

ALLPRIME

Embalagem com 100 unidades.



~~RS\$16,90~~ 29% OFF

RS\$11,99

Ver Opções

Sugador Odontológico Descartável - AllPrime

ALLPRIME

Embalagem com 40 unidades. Escolha a cor.



~~RS\$8,90~~ 21% OFF

RS\$6,99

Ver Opções

Elástico Intraoral Médio Latex 3/16 Morelli

Arco Niti Flexy Superelástico Redondo -...

ORTHOMETRIC

Embalagem com 10 unidades. Escolha o modelo.



RS\$12,90

Ver Opções

Condicionador Ácido Fosfórico 37% - AllPrime

ALLPRIME

Embalagem com 3 Seringas de 2.5ml e 3 ponteiros p/ aplicação.



~~RS\$6,90~~ 42% OFF

RS\$3,99

- 1 +

Adicionar

Luva para Procedi Látex com Pó SUPERMAX

Embalagem com 100 u

Escolha o tamanho



Partir de

RS\$17,99

Confira regra*

Ver Opção

Tire dúvidas sobre o produto

Este produto ainda não tem perguntas. Faça a primeira!

Fazer uma pergunta

Avaliações deste produto

Tem esse produto? Seja o primeiro a avaliá-lo!

Avaliar produto

Para melhor atender nossos clientes, não vendemos por atacado e reservamo-nos o direito de limitar, por cliente, a quantidade dos produtos anunciados. Preços, ofertas e condições exclusivos para internet e televendas, válidos durante o dia de hoje, podendo sofrer alterações sem prévia notificação. Copyright © 2003-2023 <https://www.dentalspeed.com/>, TODOS OS DIREITOS RESERVADOS. Algumas Ilustrações por Stories by Freepik. Imagens de produtos meramente ilustrativas. Os produtos e impressos Dental Speed são para uso próprio dos cirurgiões-dentistas. Vendas exclusivas por telefone e internet. Não trabalhamos com representantes ou outros canais de venda. Revenda Proibida. Dental Speed | CNPJ 13.612.214/0001-60 Rua Senador Carlos Gomes de Oliveira, 800, GP 04. Distrito Industrial - CEP 88104-785 - São José-SC. Responsáveis Técnicas: Mariana Vianna Kunzler | CRF-SC 4183 | Marielle Meireles da Silva | CRF-SC 15871 | Nº Autorização ANVISA: Medicamentos 1.09.024-D Produtos para saúde 8.08.016-3 Saneantes 3.05.080-3 Cosméticos 2.09.568-8

Viviana FRED da Costa Cabral
2 Ten Dentista / CRO-PE 9477
Idt. 071229407-3 MD/EB

67

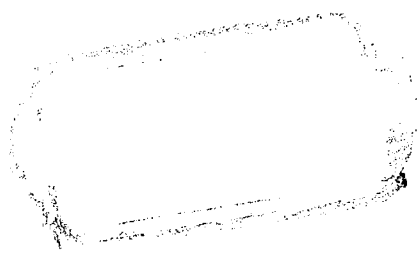



Orthoghia®



Olá Doutor(a). O que você procura?

Home / Elásticos / Morelli / Intraoral

Wladimir ~~NET~~ da Costa Cabral
2.º Tenente Dentista CRO-PE-9477
Idt. 073229407-3 MD/EB



SKU 60.01.201

ELÁSTICO INTRAORAL LÁTEX 3/16

☆☆☆☆☆ AVALIE

Quantidade: Embalagem c/ 1000 unidades.

Material: Látex

Tamanho: 3/16

Escolha a Força:

FORÇA ▼

► CONSULTE FRETE E PRAZO DE ENTREGA

13% OFF

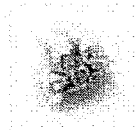
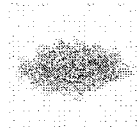
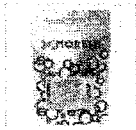

*Vitória Figueira Costa Cabral
2 Ten Dentista CRP-PE 9477
Idt. 071224407-3 MD/11*



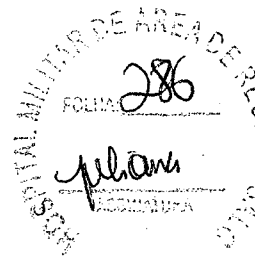

R\$ 9,90

R\$ 8,61

QUANTIDADE

1

COMPRAR

ADICIONAR AO CARRINHO

Tweetar Indicar Produto

INFORMAÇÕES

DOWNLOAD

Elástico Intraoral de Latex - 3/16

Indicado como acessório para o tratamento de maloclusões dentárias.

Os Elásticos Intraorais em Silicone Morelli foram desenvolvidos para atender às necessidades mecânicas exigidas pelos bráquetes e acessórios com apelo estético, cuja preferência tem sido crescente entre os pacientes. Os elásticos em Látex natural apresentam excelente resistência e propriedade elástica.

Embalagem com 1000 unidades

Viviana da Costa Cobral
2ª Turma de Especialista / CRO-PE 9477
Idt. 071.229407-3 MD/EB

Características e Benefícios

Os detalhes que fazem a diferença!

- Cor Natural



INDIQUE A UM AMIGO

Preencha os campos abaixo e clique em Indicar Produto.
A sua indicação será enviada para o e-mail especificado.

INDICAR PRODUTO

AVALIAR PRODUTO

Preencha seus dados, avalie e clique no botão Avaliar Produto.



Excelente



AVALIAR PRODUTO

ATENDIMENTO

SOBRE NÓS

AJUDA E SUPORTE



Miniclinica FIEI da Costa Cabral
2 Ten. Des. Piza / CR0-92-9477
Id. 07122-2407-3 MD/EB



REDES SOCIAIS

FORMAS DE PAGAMENTO

CERTIFICADOS E SEGURANÇA



© TODOS OS DIREITOS RESERVADOS. ORTHWELL COMERCIAL E IMPORTADORA LTDA -
CNPJ: 00.029.684/0001-54
RUA ÁLVARO RODRIGUES, 182 - VILA CORDEIRO - SÃO PAULO/SP - CEP: 04.582-000

Visiting
2^o Ten Dentista / CRO-PE 9477
Id. 071229407-3 MD/EB





MÉDIA
R\$ 7,59

MEDIANA
R\$ 7,63

MENOR
R\$ 7,20

Viviana FIEL da Costa Cabral
2 Ten Dentista / CRO-PE 9477
Idt. 07122/2007-3 MD/EB

FILTROS APLICADOS

Código Material/Serviço Identificação do Item de Compra

431960 1200060500013202300316, 1206280500053202300100, 1601990500003202300020, 1530450500033202300045, 1601210500004202300100 2023

Ano da Compra

Quantidade total de registros: 5

Registros apresentados: 1 a 5

Identificação da Compra	Número do Item	Modalidade	Código do CATMAT	Descrição do Item	Descrição Complementar	Unidade de Fornecimento	Quantidade Ofertada	Valor Unitário	Fornecedor	Órgão	UASG	Data da Compra
00003/2023	00020	Pregão	431960	ELÁSTICO ORTODÔNTICO		PACOTE 100,00 UN	2	R\$7,20	ORTHO DENTAL JF LTDA	COMANDO DO EXERCITO	160199 - HOSPITAL MILITAR DE ÁREA DE RECIFE	11/08/2023
00033/2023	00045	Pregão	431960	ELÁSTICO ORTODÔNTICO		PACOTE 100,00 UN	35	R\$7,41	ROFEMAX IMPORTADORA DE EMBALAGENS LTDA	UNIVERSIDADE FEDERAL DO CEARA	153045 - UNIVERSIDADE FEDERAL DO CEARA	29/11/2023
00053/2023	00100	Pregão	431960	ELÁSTICO ORTODÔNTICO		UNIDADE	30	R\$7,63	AHCOR COMERCIO DE PRODUTOS ODONTOLOGICOS LTDA	COMANDO DA AERONAUTICA	120628 - GRUPAMENTO DE APOIO DE BELÉM	01/08/2023
00004/2023	00100	Pregão	431960	ELÁSTICO ORTODÔNTICO		PACOTE 100,00 UN	20	R\$7,70	ORTHO DENTAL JF LTDA	COMANDO DO EXERCITO	160121 - HOSPITAL GERAL DE JUIZ DE FORA	16/06/2023
00013/2023	00316	Pregão	431960	ELÁSTICO ORTODÔNTICO		PACOTE 100,00 UN	4	R\$8	ORTHO DENTAL JF LTDA	COMANDO DA AERONAUTICA	120006 - MAER-GAPBR-GRUPAMENTO DE APOIO DE BRASILIA/DF	02/05/2023

Handwritten signatures and stamps, including a circular stamp from the Área de Recife.

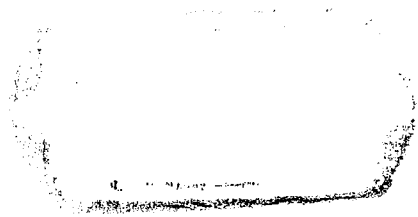

Atendemos as áreas de CROSP para você aprovar!

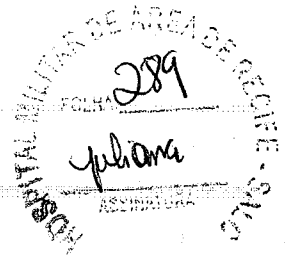

Home > Ortodontia > Elásticos > Elástico Extraoral Látex 1/2 Leve - Morelli

1/3

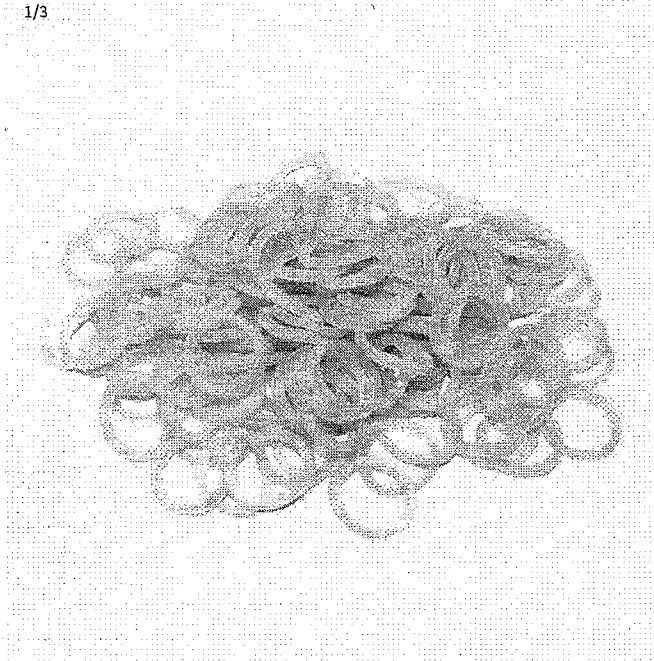

Elástico Extraoral Látex 1/2 Leve - Morelli

Embalagem com 100 unidades. 1/2 Leve.

Cod. de Referência: 419566

★★★★★ (avaliar!)

R\$8,00

- 1 +

Adicionar ao Carrinho

+ Adicionar a lista de desejos

Calcular frete e prazo

A previsão de entrega inicia-se após a emissão da Nota Fiscal.

Digite o CEP

Calcular

♥ Lovers. Acumule e troque por benefícios exclusivos.

🚚 Frete Grátis. Em compras acima de R\$ 200.

↔ Troca Grátis. Você tem 07 dias a partir da data de recebimento.

Formas de pagamento

Detalhes

- * Força leve.
- * 1/2" ou 12,7mm.
- * Cor natural.
- * Os elásticos extraorais utilizam o látex como matéria prima.
- * Esse material possui características ótimas de resistência, memória elástica e permite o controle de forças leve, média e pesadas.
- * Em conjunto com os arcos extraorais são eficientes para distalizações de molares.
- * Código Morelli: 6001210.

Aplicação

Viviana ~~da~~ Costa Cabral
2 Ten Br. Costa / CRO-PE 9477
Idt. 07.1279407-3 MD/EB

Aproveite Agora

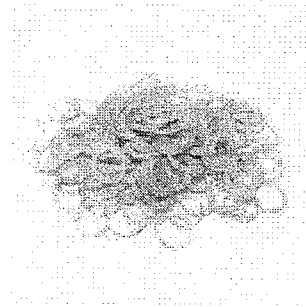

+

Elástico Extraoral Látex 1/2 Leve - Morelli

Embalagem com 100 unidades. 1/2 Leve.

R\$8,00

Leve também

Viviana FRY
2.ª Ten. Dentista
Isk. 07.12.2007-3 MD/113
Costa Cabral
CRO-PE-9977

9

X



+

Elástico Bengalina - Orthometric

Embalagem com 1000 unidades. Escolha a cor.

R\$6,49

Selecione

Viviana FIEL  Costa Cabral
2 Ten Dentista CRO-PE 9477
Idt. 07122948-3 MD/EB

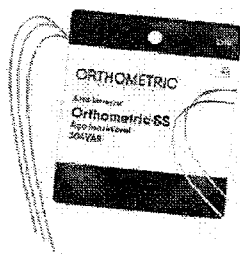

Morelli
21 de Janeiro de 2024
Vitoria Morelli da Costa Coimbra
Dentista - CRO-PE 9477
Id. 071229407-3 MD/EB

OFERTA LOVER

Arco de Aço SS CrNi Retangular - Orthometric

Embalagem com 10 unidades. Formato Truearch. Escolha o modelo.

~~R\$10,30~~ 23% OFF
R\$7,90 + 1 ♥

Selecione

ECONOMIZE R\$2,40

R\$24,79

R\$22,39 + 1 ♥

Comprar todos

Produtos Visitados Por Quem Procura este Item

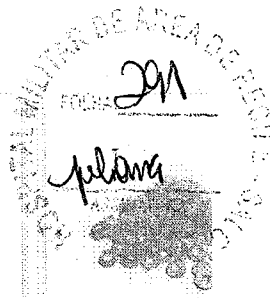

Elástico Extraoral Látex 1/2 Pesado - Orthometric

Embalagem com 100 unidades.

R\$9,90

- 1 +

Adicionar



Elástico Intraoral Látex 3/8 - Orthometric

Embalagem com 1000 unidades. Escolha tamanho e força.

R\$14,90

Ver Opções

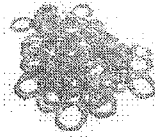

Elástico Intraoral Látex 5/16 - Orthometric

Embalagem com 1000 unidades. Escolha tamanho e força.

R\$11,90

Ver Opções

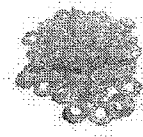

Elástico Intraoral Látex 3/16 - Orthometric

Embalagem com 1000 unidades. Escolha tamanho e força.

R\$8,90

Ver Opções



Elástico Intraoral Látex 1/8 - Orthometric

Embalagem com 1000 unidades. Escolha tamanho e força.

R\$7,90

Ver Opção

Os Produtos Mais Vendidos, com Ofertas Imperdíveis!



Compressa de Gaze 9 Fios Não Estéril - Ultracotton

Embalagem com 500 unidades de 7,5 x 7,5cm.

~~R\$25,90~~ 19% OFF
R\$20,99

- 1 +

Adicionar



Detergente Enzimático Zymedet Gold 5-E - Prolink

Embalagem com 1 litro.

~~R\$23,90~~ 25% OFF
R\$17,99

- 1 +

Adicionar

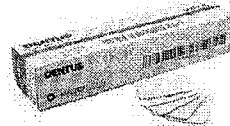

Filme Radiográfico AGFA Dentus E-Speed - Kulzer

Embalagem com 150 unidades. Uso adulto. Filme 3x4cm.

~~R\$290,90~~ 21% OFF
R\$229,99

2x de R\$115,00 sem juros

- 1 +

Adicionar

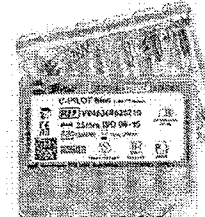

Lima C-Pilot Série Especial - VDW

Embalagem com 6 unidades. Escolha o modelo.

R\$97,90

Ver Opções

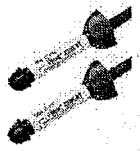

Resina Filtek™ Z2 oPack - 3M

Resina Microhíbrida. Kit resinas Filtek Z250 de 4

~~R\$250,00~~ 30% OFF
R\$174,99

Ver Opção

Tire dúvidas sobre o produto

Este produto ainda não tem perguntas. Faça a primeira!

Fazer uma pergunta

Avaliações deste produto

Tem esse produto? Seja o primeiro a avaliá-lo!

Avaliar produto

Viviana Faria da Costa Cabral
2ª Ten Dentista / CRO-PE 9477
Tel. 071229407-3 MD/EP

Copyright © 2023 - Todos os direitos reservados | www.dentalcremer.com.br | Dental Cremer | CNPJ: 14.190.675/0001-55 | Rua das Missões, 674 - 2º andar - Ponta Aguda - Blumenau - Santa Catarina - CEP 89051-001 | Autorizações de Funcionamento ANVISA - Medicamentos: 1.09.245-3, Produtos para Saúde (Correlatos): 8.08.576-8, 8.10.706-3, Saneantes Domissanitários: 3.05.135-4, Perfumes/Produtos de Higiene/Cosméticos: 2.06.387-3 | CNPJ: 14.190.675/0002-36 | Av. das Indústrias Antônio Conrado de Oliveira, 90 - Galpão 03 - Distrito Industrial - Itapeva - Minas Gerais - CEP 37655-000 - Farmacêutica responsável: Shirley de Toledo Ladislau - CRF/MG nº 11.607 | CNPJ: 14.190.675/0003-17 | Av. das Indústrias Antônio Conrado de Oliveira, 90 - Galpão 04 - Distrito Industrial - Itapeva - Minas Gerais - CEP 37655-000 - Farmacêutico responsável: Diego Diônata da Rosa - CRF/MG nº 31666. Política de Privacidade e Segurança - Fotos meramente ilustrativas - Os preços e condições da loja virtual estão sujeitos a alterações. Em caso de divergência de preços no site, o valor válido é o do Carrinho de Compra.

Viviane F. da Costa Cabral
2 Ten Dentista - LPRO-PE 9477
Elt. 071229407-3 MD/EB

MILITAR
FOLHA 292
juliana
ADMINISTRATIVA

EI UNIVERSITÁRIO! VOLTA ÀS AULAS COM OFERTAS ESPECIAIS!



Laboratório
Universitários

Home > Ortodontia > Elásticos > Elástico Extraoral Látex 1/2" - Leve - 60.01.210 - Morelli

Elástico Extraoral Látex 1/2" - Leve - 60.01.210 - Morelli

Embalagem com 100 unidades.

Cod. de Referência: MOR643A

★★★★★ (1)

R\$8,00

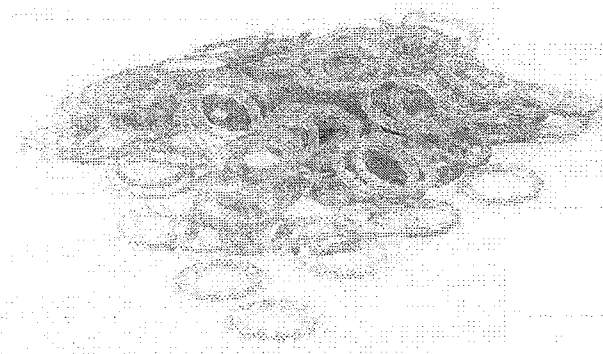

- 1 +

Adicionar ao Carrinho

+ Adicionar a lista de desejos

Calcular frete e prazo

A previsão de entrega inicia-se após a emissão da Nota Fiscal.

Digite o CEP

Calcular

Mais Speed. Pontue para ganhar muitos descontos e vantagens

Frete Grátis. Em compras acima de R\$199.

Troca Grátis. Você tem 07 dias a partir da data de recebimento.

Viviana F. de Castro Cabral
2 Ten Daninha / CRO-PE 9477
Idt. 07122-9407-3 MD/EB

Formas de pagamento

Detalhes

Elástico para carga leve com diâmetro (Ø) interno de 1/2" x 1.0mm de largura.

Aplicação

O que os clientes mais compram após ver este item

Viciado em 100 unidades
 2 Ten Dentes / CRO-PE 9477
 Idt. 02139407-3 MD/EB

Elástico Extraoral Látex 1/2" - Leve - 60.01.210 - Morelli

MORELLI

Embalagem com 100 unidades.

R\$8,00

7% compraram

7% compraram

4% compraram

4% compraram

4% compraram

OFERTA

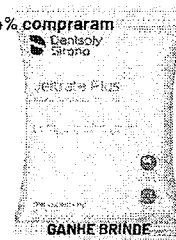

Sugador Odontológico Descartável - AllPrime

ALLPRIME
Embalagem com 40 unidades.
Escolha a cor.

~~R\$8,90~~ 21% OFF
R\$6,99

Ver Opções

Microaplicador - AllPrime

ALLPRIME
Embalagem com 100 unidades.

~~R\$16,99~~ 29% OFF
R\$11,99

Ver Opções

Luva para Procedimento Látex com Pó - Supermax

SUPERMAX
Embalagem com 100 unidades.
Escolha o tamanho .

A partir de
R\$17,99
Confira regra*

Ver Opções

Alginato Jeltrate Plus - Dentsply Sirona

DENTSPLY SIRONA
Embalagem com 454g.

R\$72,90

- 1 + Adicionar

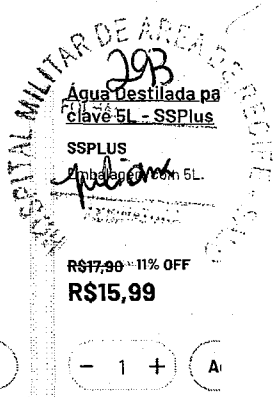

Tire dúvidas sobre o produto

Este produto ainda não tem perguntas. Faça a primeira!

Fazer uma pergunta

Avaliações deste produto

5,0
★★★★★

- 5 estrelas (1)
- 4 estrelas (0)
- 3 estrelas (0)
- 2 estrelas (0)
- 1 estrela (0)

100% recomendam este produto

Ordenar

Avaliar produto

★★★★★

Muito bom!

Eu o uso com frequencia com AEB.

Juliana F. 20/07/2020

Compro verificada

✓ Sim, recomendaria este produto a um amigo.

👍 Útil? (0)

Viiviana F. da Costa Cabral
2 Ten Danusa / CRO-PE 9477
Idt. 071229407-3 MD/EB

Carregar mais avaliações

Para melhor atender nossos clientes, não vendemos por atacado e reservamo-nos o direito de limitar, por cliente, a quantidade dos produtos anunciados. Preços, ofertas e condições exclusivos para internet e televendas, válidos durante o dia de hoje, podendo sofrer alterações sem prévia notificação. Copyright © 2003-2023 <https://www.dentalspeed.com/>, TODOS OS DIREITOS RESERVADOS. Algumas Ilustrações por Stories by Freepik. Imagens de produtos meramente ilustrativas. Os produtos e impressos Dental Speed são para uso próprio dos cirurgiões-dentistas. Vendas exclusivas por telefone e internet. Não trabalhamos com representantes ou outros canais de venda. Revenda Proibida. Dental Speed | CNPJ 13.612.214/0001-60 Rua Senador Carlos Gomes de Oliveira, 800, GP 04. Distrito Industrial - CEP 88104-785 - São José-SC. Responsáveis Técnicas: Mariana Vianna Kunzler | CRF-SC 4183 | Marielle Meireles da Silva | CRF-SC 15871 | Nº Autorização ANVISA: Medicamentos 1.09.D24-0 Produtos para saúde 8.08.016-3 Saneantes 3.05.080-3 Cosméticos 2.09.568-8

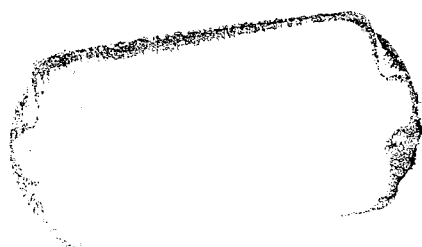



Encontre nossa loja | Fale Conosco

Meus Pedidos | Rastreie sua encomenda



Dental Med Sul
Distribuindo Sorrisos

O que procura?

Favoritos Entrar

Carrinho

- Todas Categorias ▾
- Grandes Marcas ▾
- Rede de Clínicas
- Volta às Aulas
- Novidades
- Rastreie seu pedido [Aqui](#)
- Dentística
- Ortodontia
- Endodontia
- Anestesia
- Periféricos
- Harmonização Orofacial

🏠 > Ortodontia > Elástico > Elástico Extraoral Látex Leve - Morelli

Elástico Extraoral Látex Leve - Morelli

Embalagem com 100 unidades.
1/2 Leve. Ref.: 60.01.210.

(0)

R\$ 8,00

Ou 12x R\$ 0,66 sem juros

R\$ 7,76 3% OFF no pagamento à vista no PIX

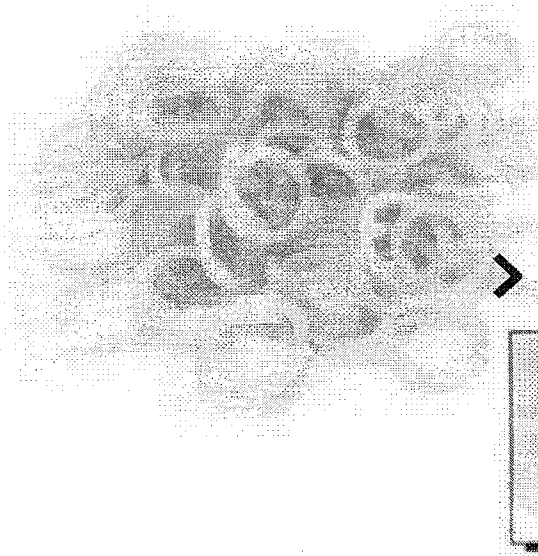

6001210
(Cód. 26.2785)

- 1

DICIONAR
+0
ARRINHO

CEP

Não sei meu CEP

CALCULAR O FRETE

Clique aqui e confira as condições de [Frete Grátis](#)

Descrição Avaliações

DO PRODUTO:

n com 100 unidades. 1/2 Leve. Ref.: 60.01.210.

Virgínia da Costa Cabral
2 Ten Dentista / CRO-PE 9477
Idt. 071229407-3 MD/EB

CARACTERÍSTICAS:

- Força leve.
- 1/2 ou 12,7mm.
- Cor natural.
- Os elásticos extraorais utilizam o látex como matéria prima.
- Esse material possui características ótimas de resistência , memória elástica e permite o controle de forças leve, média e pesadas.
- Em conjunto com os arcos extraorais são eficientes para distalizações de molares.
- Código Morelli: 6001210.

INDICAÇÕES:

- Indicado no tratamento de intercuspidação dentárias de vários níveis.
- Correção dentária da Classe II e da Classe III.

A Trustvox certifica que a nota média da empresa Dental Med Sul é:

4.9 /5

NOTA DA EMPRESA



Baseado em 525 avaliações

A empresa Dental Med Sul se preocupa tanto com você consumidor que contratou uma empresa independente para auditar as avaliações. Legal, né?

;))

Avaliações reais, auditadas por trustvox

Perguntas e respostas

Você tem alguma pergunta?

Escreva uma pergunta

Wladimir P. da Costa Cabral
2.º Tenente / CRO-PE 9477
Id. 071.229407-3 MD/EB

Pergunta

FORÇA ARMADA BRASILEIRA
CORPO DE FURTO
295
Juliana

Quem Comprou Comprou Também.



Elástico Corrente
Médio - Morelli

R\$ 10,50

Ou 12 x de R\$ 0,87
sem juros

ADICIONAR AO
CARRINHO

Elástico
Bengalinha -
Branco Renda -

R\$ 7,50

Ou 12 x de R\$ 0,62
sem juros

ADICIONAR AO
CARRINHO

Elástico Corrente
Curto -
Orthometric

R\$ 9,45

Ou 12 x de R\$ 0,78
sem juros

ADICIONAR AO
CARRINHO

Embalagem Para
Elásticos
Ortodônticos Zip

R\$ 20,50

Ou 12 x de R\$ 1,70
sem juros

ADICIONAR AO
CARRINHO

Elástico Intraoral
Látex 1/4 - Morelli

R\$ 10,00

Ou 12 x de R\$ 0,83
sem juros

ADICIONAR AO
CARRINHO

Visiana (11) da Costa Cabral
2 Ten D. Costa / CRO-PE 9477
Idt. 021.229407-3 MD/EB

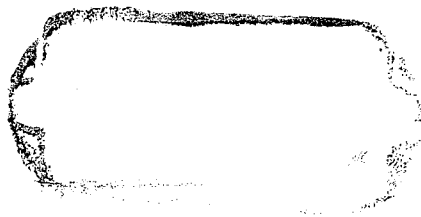

MÉDIA

R\$ 8,25

MEDIANA

R\$ 8,18

MENOR

R\$ 7,95

Viviana F. Costa Cabral
2 Ten. D. Aeronáutica / CRO-PE 9477
Idt. 071229407-3 MD/EB

FILTROS APLICADOS

Código Material/Serviço Identificação do Item de Compra

431961

1206320500036202300109, 1601990500003202300021, 1200250500003202300152, 1200600501047202200074, 1530450500033202300046, 1601210500004202300101

Ano da Compra

2023

Quantidade total de registros: 6

Registros apresentados: 1 a 6

Identificação da Compra	Número do Item	Modalidade	Código do CATMAT	Descrição do Item	Descrição Complementar	Unidade de Fornecimento	Quantidade Ofertada	Valor Unitário	Fornecedor	Órgão	UASG	Data da Compra
00036/2023	00109	Pregão	431961	ELÁSTICO ORTODÔNTICO		PACOTE 100,00 UN	15	R\$7,95	ORTHO DENTAL JF LTDA	COMANDO DA AERONAUTICA	120632 - GRUPAMENTO DE APOIO DE RECIFE	06/09/2023
00003/2023	00021	Pregão	431961	ELÁSTICO ORTODÔNTICO		PACOTE 100,00 UN	2	R\$8	ORTHO DENTAL JF LTDA	COMANDO DO EXERCITO	160199 - HOSPITAL MILITAR DE ÁREA DE RECIFE	11/08/2023
01047/2022	00074	Pregão	431961	ELÁSTICO ORTODÔNTICO		UNIDADE	8	R\$8,05	DENTAL BONSUCESSO PRODUTOS ODONTOLOGICOS LTDA	COMANDO DA AERONAUTICA	120060 - ACADEMIA DA FORCA AEREA	19/04/2023
00033/2023	00046	Pregão	431961	ELÁSTICO ORTODÔNTICO		PACOTE 100,00 UN	35	R\$8,30	ROFEMAX IMPORTADORA DE EMBALAGENS LTDA	UNIVERSIDADE FEDERAL DO CEARA	153045 - UNIVERSIDADE FEDERAL DO CEARA	29/11/2023
00004/2023	00101	Pregão	431961	ELÁSTICO ORTODÔNTICO		PACOTE 100,00 UN	10	R\$8,30	ORTHO DENTAL JF LTDA	COMANDO DO EXERCITO	160121 - HOSPITAL GERAL DE JUIZ DE FORA	16/06/2023
00003/2023	00152	Pregão	431961	ELÁSTICO ORTODÔNTICO		PACOTE 1000,00 UN	10	R\$8,90	ORTHO DENTAL JF LTDA	COMANDO DA AERONAUTICA	120025 - MAER-EPCAR-ESCOLA PREPARAT.CADETES DO AR/MG	02/06/2023

RECIFE
21/01/2024
Viviana F. Costa Cabral
2 Ten. D. Aeronáutica
Idt. 071229407-3 MD/EB



Atue pelas ASPIRAS DO CROSP de forma profissional

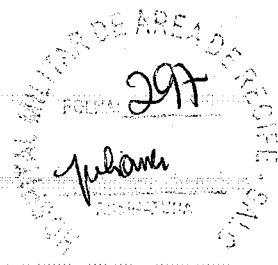

Home > Ortodontia > Elásticos > Elástico Extraoral Látex 1/2 Médio - Morelli



Elástico Extraoral Látex 1/2 Médio - Morelli

Embalagem com 100 unidades. 1/2 Médio.

Cod. de Referência: 419573

★★★★☆ (avaliar!)

R\$9,00

Quantity selector: - 1 +

Adicionar ao Carrinho

+ Adicionar a lista de desejos

Calcular frete e prazo

A previsão de entrega inicia-se após a emissão da Nota Fiscal.

Digite o CEP

CEP input field

Calcular

♥ Lovers. Acumule e troque por benefícios exclusivos.

🚚 Frete Grátis. Em compras acima de R\$ 200.

🔄 Troca Grátis. Você tem 07 dias a partir da data de recebimento.

Formas de pagamento

Detalhes

- * Força Média.
- * Cor Natural.
- * Tamanho: 1/2" ou 12,7mm.
- * Os elásticos extraorais utiliza o látex como matéria prima.
- * Esse material possui características ótimas de resistência , memória elástica e permite o controle de forças leve, média e pesadas.
- * Em conjunto com os arcos extraorais são eficientes para distalizações de molares.
- * Código Morelli: 6001211.

Aplicação

Visionária da Costa Cabral
2 Ter Dentista / CRO-PE 9477
Idt. 071229407-3 MD/EB

Aproveite Agora

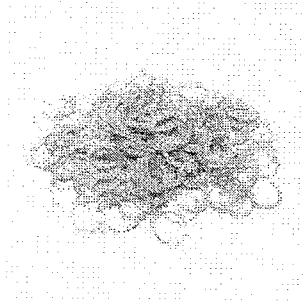

Elástico Extraoral Látex 1/2 Médio - Morelli

Embalagem com 100 unidades. 1/2 Médio.



R\$9,00

Leve também

Viviana ~~Morelli~~ da Costa Cabral
2ª Ten. Dentista / CRO-PE 9477
Idt. 071229407-3 MD/EB



9

X

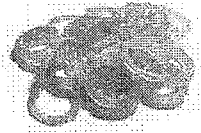

+

Elástico Extraoral Látex 1/2 Leve - Orthometric

Embalagem com 100 unidades. Leve.



R\$7,90

Viviana F. Costa Cabral
 2 Ten Dentista / CRO-PE 9477
 Idt. 071229407-3 MD/EB

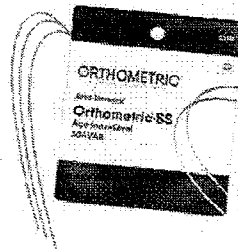

Vitória FEEI da Costa Cabral
27 Jan 2024 às 18:45 / CRM-PE 9477
Idt. 08229407-3 MD/EB

OFERTA LOVER

Arco de Aço SS CrNi Retangular - Orthometric

Embalagem com 10 unidades. Formato Truearch. Escolha o modelo.



R\$10,30 23% OFF

R\$7,90 + 1♥

Selecione

ECONOMIZE R\$2,40

R\$27,20

R\$24,80 + 1♥

Comprar todos

Produtos Visitados Por Quem Procura este Item



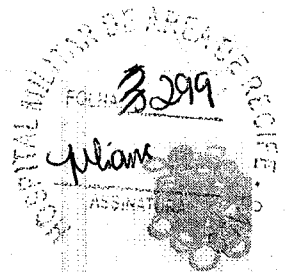

Elástico Extraoral Látex 1/2 Médio - Orthometric

Embalagem com 100 unidades.



R\$8,90

- 1 + Adicionar



Elástico Extraoral Látex 1/2 Pesado - Orthometric

Embalagem com 100 unidades.



R\$9,90

- 1 + Adicionar



Elástico Bengalinha - Orthometric

Embalagem com 1000 unidades. Escolha a cor.



R\$6,49

Ver Opções



Elástico Intraoral Látex 3/16 - Orthometric

Embalagem com 1000 unidades. Escolha tamanho e força.



R\$8,90

Ver Opções



Elástico Intraoral Látex 5/16 - Orthometric

Embalagem com 1000 unidades. Escolha tamanho e força.



R\$11,90

Ver Opções

Os Produtos Mais Vendidos, com Ofertas Imperdíveis!



Compressa de Gaze 9 Fios Não Estéril - Ultracotton

Embalagem com 500 unidades de 7,5 x 7,5cm.



~~R\$25,90~~ 19% OFF

R\$20,99

- 1 + Adicionar



Detergente Enzimático Zymedet Gold 5-E - ProLink

Embalagem com 1 litro.



~~R\$23,90~~ 25% OFF

R\$17,99

- 1 + Adicionar

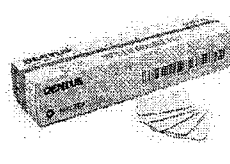

Filme Radiográfico AGFA Dentus E-Speed - Kulzer

Embalagem com 150 unidades. Uso adulto. Filme 3x4cm.



~~R\$290,90~~ 21% OFF

R\$229,99

2x de R\$115,00 sem juros

- 1 + Adicionar

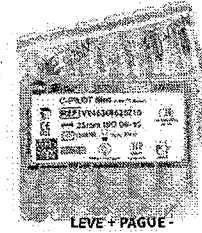

Lima C-Pilot Série Especial - VDW

Embalagem com 6 unidades. Escolha o modelo.



R\$97,90

Ver Opções



Resina Filtek™ Z2 oPack - 3M

Resina Microhíbrida. Kit resinas Filtek Z250 de 4



~~R\$250,00~~ 30% OFF

R\$174,99

Ver Opções

Tire dúvidas sobre o produto

Este produto ainda não tem perguntas. Faça a primeira!

Fazer uma pergunta

Avaliações deste produto

Tem esse produto? Seja o primeiro a avaliá-lo!

Avaliar produto

*Vislinda R. da Costa Cabral
3ª Ten Dentista / CRO-PE 9477
Idt. 071229407-3 MD/EB*

Copyright © 2023 - Todos os direitos reservados | www.dentalcremer.com.br | Dental Cremer | CNPJ: 14.190.675/0001-55 | Rua das Missões, 674 - 2º andar - Ponta Aguda - Blumenau - Santa Catarina - CEP 89051-001 | Autorizações de Funcionamento ANVISA - Medicamentos: 1.09.245-3, Produtos para Saúde (Correlatos): 8.08.576-8, 8.10.706-3, Saneantes Domissanitários: 3.05.135-4, Perfumes/Produtos de Higiene/Cosméticos: 2.06.387-3 | CNPJ: 14.190.675/0002-36 | Av. das Indústrias Antônio Conrado de Oliveira, 90 - Galpão 03 - Distrito Industrial - Itapeva - Minas Gerais - CEP 37655-000 - Farmacêutica responsável: Shirley de Toledo Ladislau - CRF/MG nº 11.607 | CNPJ: 14.190.675/0003-17 | Av. das Indústrias Antônio Conrado de Oliveira, 90 - Galpão 04 - Distrito Industrial - Itapeva - Minas Gerais - CEP 37655-000 - Farmacêutico responsável: Diego Diônata da Rosa - CRF/MG nº 31666. Política de Privacidade e Segurança - Fotos meramente ilustrativas - Os preços e condições da loja virtual estão sujeitos a alterações. Em caso de divergência de preços no site, o valor válido é o do Carrinho de Compra.

Viviana ~~FR~~ da Costa Cabral
2ª Ten Dentista LCRO-PE 9477
Idt. 071229407-3 MD/EB

EL UNIVERSITÁRIO! VOLTA ÀS AULAS COM OFERTAS ESPECIAIS!

FOLHA 300



Laboratório
Universitários

Home > Ortodontia > Elásticos > Elástico Extraoral Látex 1/2"- Média - 60.01.211 - Morelli

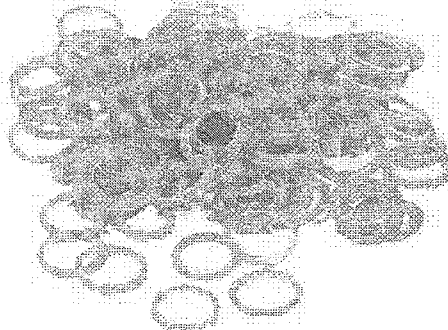

Elástico Extraoral Látex 1/2"- Média - 60.01.211 - Morelli

Embalagem com 100 unidades.

Cod. de Referência: MOR6413B

★★★★★ (avaliar)

R\$9,00

- 1 +

Adicionar ao Carrinho

+ Adicionar a lista de desejos

Calcular frete e prazo

A previsão de entrega inicia-se após a emissão da Nota Fiscal.

Digite o CEP

Calcular

Mais Speed. Pontue para ganhar muitos descontos e vantagens

Frete Grátis. Em compras acima de R\$ 189.

Troca Grátis. Você tem 07 dias a partir da data de recebimento.

Formas de pagamento

Detalhes

Elástico para carga média com diâmetro (Ø) interno de 1/2" x 1.5mm de largura.

Aplicação

Viviana FIEL da Costa Cabral
2ª Ten. Dentista / CRO-PE 9477
Idt. 07.22.407-3 MD/EB

Você está vendo:

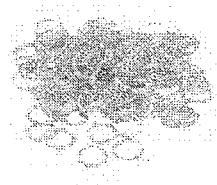

Elástico Extraoral Látex 1/2"- Média - 60.01.211 - Morelli

MORELLI

Embalagem com 100 unidades.



R\$9,00

Compre junto:

Viviana F. de Castro Castro
2 Ten Dentista / CRO-PE 9477
Idt. 07429987-3 MD/EE

HOSPITAL MILITAR DE ÁREA DE PE
 TOURS
 301
 JELONI
 2024

○
 X

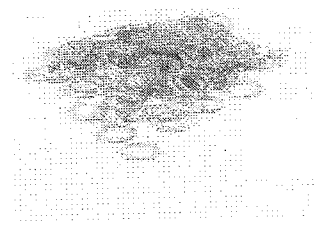

+

Elástico Extraoral Látex 1/2" - Leve - 60.01.210 - Morelli

MORELLI
 Embalagem com 100 unidades.

★★★★★ (1)

R\$8,00

Viviana JEL da Costa Cabreit
 2ª Turma Oromaxista / CRO-PE 9477
 Idt. 071229407-3 MD/EB

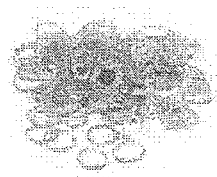

Morelli
Dentista / CRO-PE 9477
071229407-3 MD/EB

Elástico Extraoral Látex 1/2" - Pesada - 60.01.212 - Morelli

MORELLI

Embalagem com 100 unidades.



R\$10,00

R\$27,00

Comprar todos

Produtos visitados por quem procura este item



Elástico Extraoral Látex 1/2" - ORTHOMETRIC

ORTHOMETRIC

Embalagem plástica c/ zip lock c/ 100 anéis de elásticos de Látex n...



A partir de

R\$7,90

Confira itens*

[Ver Opções](#)

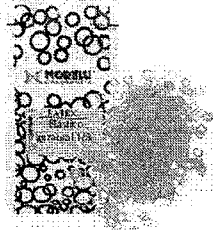

Elástico Intraoral 1/8 - MORELLI

MORELLI

Embalagem c/ 1000 unidades.



R\$7,90

[Ver Opções](#)

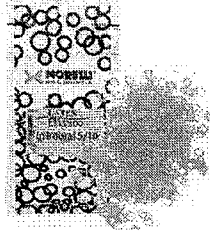

Elástico Intraoral 5/16 - MORELLI

MORELLI

Embalagem com 1000 unidades.



R\$12,00

[Ver Opções](#)

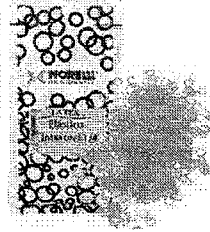

Elástico Intraoral 1/4 - MORELLI

MORELLI

Embalagem c/ 1000 unidades.



R\$9,90

[Ver Opções](#)

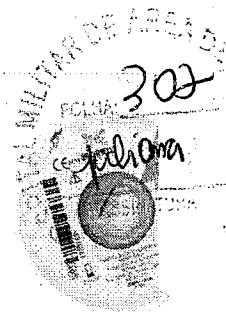

Elástico Corrente 1,5m - Morelli

MORELLI

Embalagem com 1,5m. cor.



R\$10,50

[Ver Opções](#)

O que os clientes mais compram após ver este item

Viviana FIEI Costa Cabral
2 Ten Dentista CRO-PE 9477
Idt. 07129407-3 MD/EB



Verônica F. da Costa Coimbra
2388 Dentista / CRO RJ 2477
Id. 071229407-3 MD/FEB

Elástico Extraoral Látex 1/2"- Média - 60.01.211 - Morelli

MORELLI

Embalagem com 100 unidades.



R\$9,00

- 1 + Adicionar

7% compraram



6% compraram

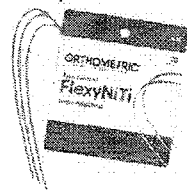

4% compraram

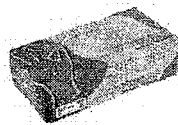

OFERTA

4% compraram

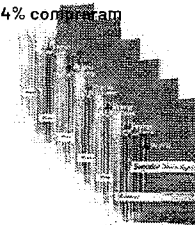

4% compraram



Compressa de Gaze 9 Fios - Ultracotton

ULTRACOTTON

Embalagem com 500 unidades - Dimensão 7,5 x 7,5 cm.

★★★★★ (3)

R\$25,90 18% OFF

R\$20,99

- 1 + Adicionar

Arco Niti Flexy Superelástico Redondo -...

ORTHOMETRIC

Embalagem com 10 unidades. Escolha o modelo.

★★★★★ (4)

R\$12,90

Ver Opções

Luva para Procedimento Látex com Pó - Supermax

SUPERMAX

Embalagem com 100 unidades. Escolha o tamanho .

★★★★★ (119)

A partir de

R\$17,99

Confira regra*

Ver Opções

Sugador Odontológico Descartável - AllPrime

ALLPRIME

Embalagem com 40 unidades. Escolha a cor.

★★★★★ (56)

R\$8,90 21% OFF

R\$6,99

Ver Opções

Microaplicador - A

303 ALLPRIME

ALLPRIME

Embalagem com 100 unidades. Escolha o tamanho.

★★★★★ (119)

R\$16,90 29% OFF

R\$11,99

Ver Opções

Tire dúvidas sobre o produto

Este produto ainda não tem perguntas. Faça a primeira!

Fazer uma pergunta

Avaliações deste produto

Tem esse produto? Seja o primeiro a avaliá-lo!

Avaliar produto

Para melhor atender nossos clientes, não vendemos por atacado e reservamo-nos o direito de limitar, por cliente, a quantidade dos produtos anunciados. Preços, ofertas e condições exclusivos para internet e tele vendas, válidos durante o dia de hoje, podendo sofrer alterações sem prévia notificação. Copyright © 2003-2023 <https://www.dentalspeed.com/> , TODOS OS DIREITOS RESERVADOS. Algumas ilustrações por Stories by Freepik. Imagens de produtos meramente ilustrativas. Os produtos e impressos Dental Speed são para uso próprio dos cirurgiões-dentistas. Vendas exclusivas por telefone e internet. Não trabalhamos com representantes ou outros canais de venda. Revenda Proibida. Dental Speed | CNPJ 13.612.214/0001-60 Rua Senador Carlos Gomes de Oliveira, 800, GP 04. Distrito Industrial - CEP 88104-785 - São José-SC. Responsáveis Técnicas: Mariana Vianna Kunzler | CRF-SC 4183 | Marielle Meireles da Silva | CRF-SC 15871 | Nº Autorização ANVISA: Medicamentos 1.09.024-D Produtos para saúde. 8.08.016-3 Saneantes 3.05.080-3 Cosméticos 2.09.568-8

Viviana ~~Costa~~ da Costa Cabral
2 Ten Dentista - CRO-PE 9477
Idt. 011219407-3 MD/EB

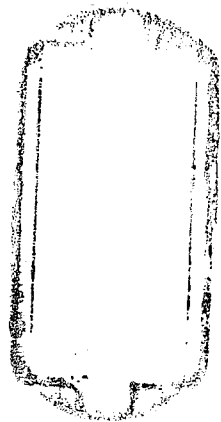



Encontre nossa loja | Fale Conosco

Meus Pedidos | Rastreie sua encomenda



Dental Med Sul
Distribuindo Sorrisos

O que procura?

Favoritos

Entrar

Carrinho

309
ASSINATURA
Viliani

- Todas Categorias ▾
- Grandes Marcas ▾
- Rede de Clínicas
- Volta às Aulas
- Novidades
- Rastreie seu pedido [Aqui](#)
- Dentística
- Ortodontia
- Endodontia
- Anestesia
- Periféricos
- Harmonização Orofacial

🏠 > Ortodontia > Elástico > Elástico Extraoral Látex Médio - Morelli

Elástico Extraoral Látex Médio - Morelli

Embalagem com 100 unidades.
1/2 Médio. Ref.: 60.01.211.

(0)

R\$ 9,00

Ou 12x R\$ 0,75 sem juros

R\$ 8,73 3% OFF no pagamento à vista no PIX

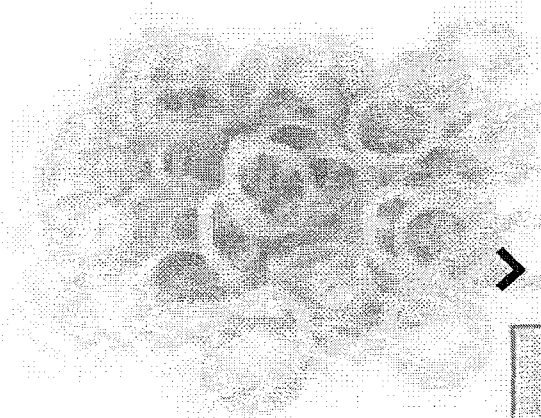

Médio			
1/2		-	1
(Cód. 26.1251)			DICIONAR #0 ARRINHO

CEP

Não sei meu CEP

CALCULAR O FRETE

Clique aqui e confira as condições de [Frete Grátis](#)

Viviana F. da Costa Cabral
2 Ten Dentista CRO-PE 9477
Idt. 071289407-3 MD/EB

Descrição Avaliações

DO PRODUTO:

n com 100 unidades. 1/2 Médio. Ref.: 60.01.211.

CARACTERÍSTICAS:

- Força Média.
- Cor Natural.
- Tamanho: 1/2 ou 12,7mm.
- Os elásticos extraorais utiliza o látex como matéria prima.
- Esse material possui características ótimas de resistência , memória elástica e permite o controle de forças leve, média e pesadas.
- Em conjunto com os arcos extraorais são eficientes para distalizações de molares.
- Código Morelli: 6001211.

INDICAÇÕES:

- Indicado no tratamento de intercuspidação dentárias de vários níveis.
- Correção dentária da Classe II e da Classe III.

A Trustvox certifica que a nota média da empresa Dental Med Sul é:

4.9 /5
NOTA DA EMPRESA



Baseado em 525 avaliações

A empresa Dental Med Sul se preocupa tanto com você consumidor que contratou uma empresa independente para auditar as avaliações. Legal, né?
;))

Avaliações reais, auditadas por trustvox

Perguntas e respostas

Você tem alguma pergunta?

Escreva uma pergunta

305
Perduntar
Juliana
PROS...NITARE DE AREA ES...
OTV

Quem Comprou Comprou Também:

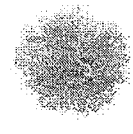
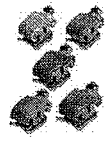
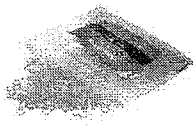

Elástico Intra Oral
Natural - 1/4 -
OrthoMundi

R\$ 4,49

Ou 12 x de R\$ 0,37
sem juros

ADICIONAR AO
CARRINHO

Ligadura Freewire
para Roth Max -
Morelli

R\$ 12,00

Ou 12 x de R\$ 1,00
sem juros

ADICIONAR AO
CARRINHO

Embalagem para
Elástico - Maquira

R\$ 15,53

Ou 12 x de R\$ 1,29
sem juros

ADICIONAR AO
CARRINHO

Elástico Intraoral
Látex 5/16
Pesado -

R\$ 10,80

Ou 12 x de R\$ 0,90
sem juros

ADICIONAR AO
CARRINHO

Elástico Extraoral
Látex Leve -
Orthometric

R\$ 7,20

Ou 12 x de R\$ 0,60
sem juros

ADICIONAR AO
CARRINHO

Viviana FIEL da Costa Cabral
3 Dentista / CRO-PE 9477
071229407-3 MD/EB

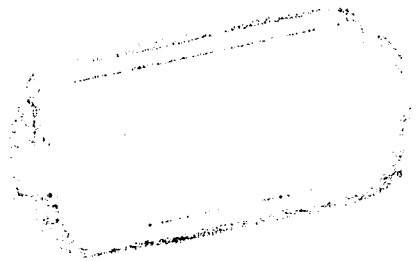



MINISTÉRIO DA
DEFESA E DA INOVAÇÃO
EM SERVIÇOS PÚBLICOS



MÉDIA
R\$ 8,59

MEDIANA
R\$ 8,73

MEHOR
R\$ 8

Item 24

FILTROS APLICADOS

Código Nacional de Serviço: Identificação do Item de Compra Ano da Compra
131192 7 of 1975763 2023

Quantidade total de registros: 6
Registros apresentados: 1 a 6

Identificação da Compra	Data da Compra	Modalidade	Código do CATA	Descrição do Item	Destinação Completa	Unidade de Aquisição	Quantidade	Valor Unitário	Fornecedor	Órgão	CASS	Data da Compra
00007/2023	00006	Pregão	431962	ELÁSTICO ORTODONTICO		PACOTE 100,00 UN	20	R\$8	ORTHO DENTAL IF LTDA	COMANDO DA AERONAUTICA	120004 - BASE AEREA DE ANAPOLIS	17/01/2023
00006/2023	00002	Pregão	431962	ELÁSTICO ORTODONTICO		PACOTE 100,00 UN	21	R\$8,10	ORTHO DENTAL IF LTDA	COMANDO DO EXERCITO	160379 - 9 BATALHAO DE INFANTARIA MOTORIZADO/RS	25/09/2023
00004/2023	00002	Pregão	431962	ELÁSTICO ORTODONTICO		PACOTE 100,00 UN	20	R\$8,70	ORTHO DENTAL IF LTDA	COMANDO DO EXERCITO	160121 - HOSPITAL GERAL DE JUIZ DE FORA	16/09/2023
00036/2023	00010	Pregão	431962	ELÁSTICO ORTODONTICO		PACOTE 100,00 UN	20	R\$8,75	ORTHO DENTAL IF LTDA	COMANDO DA AERONAUTICA	120632 - GRUPEMTO DE APOIO DE RECIFE	06/09/2023
01047/2022	00075	Pregão	431962	ELÁSTICO ORTODONTICO		UNIDADE	8	R\$8,95	DENTAL BONSUCCESSO PRODUTOS ODONTOLOGICOS LTDA	COMANDO DA AERONAUTICA	120060 - ACADEMIA DA FORCA AEREA	19/04/2023
00013/2023	00318	Pregão	431962	ELÁSTICO ORTODONTICO		PACOTE 100,00 UN	4	R\$9,05	ORTHO DENTAL IF LTDA	COMANDO DA AERONAUTICA	120006 - MAER-CAPR8 GRUPEMTO DE APOIO DE BRASILIA/DF	02/05/2023

22/01/2024
Ministério F. de Defesa
Int. - CRO-PE-03337-7 MDIES
[Assinatura]

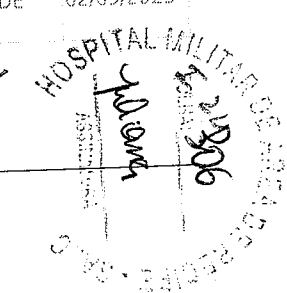

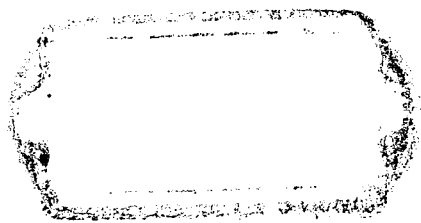

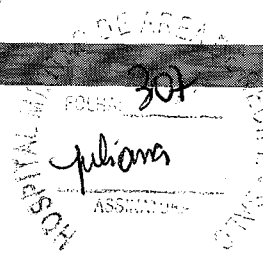

Laboratório

Universitários

Home > Ortodontia > Elásticos > Elástico Extraoral Látex 1/2" - Pesada - 60.01.212 - Morelli

Elástico Extraoral Látex 1/2" - Pesada - 60.01.212 - Morelli

Embalagem com 100 unidades.

Cod. de Referência: MOR6413C

★★★★★ (avaliar!)

R\$10,00

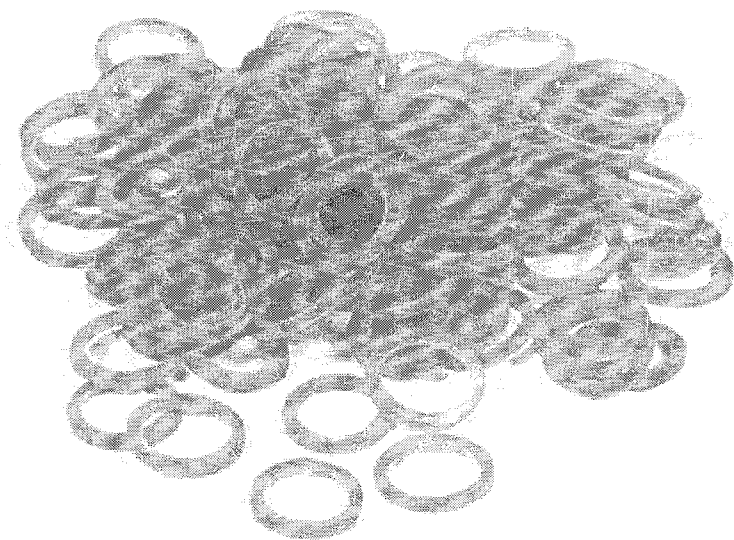

- 1 +

Adicionar ao Carrinho

Adicionar a lista de desejos

Dental Speed:
CNPJ: 13.612.214/0001-60

Calcular frete e prazo

A previsão de entrega inicia-se após a emissão da Nota Fiscal.

Digite o CEP

Calcular

EDLA Lavapente de Carvalho
2º Ten. Odontólogo - PE 11732
ID: 071159327-7 MD/EB

Mais Speed. Pontue para ganhar muitos descontos e vant

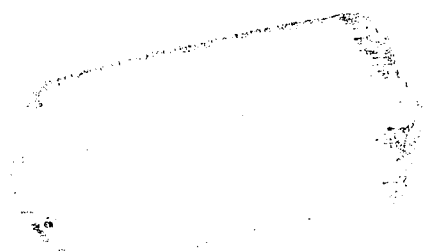



Pushnews

7% compraram

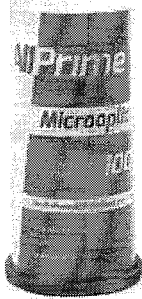

Microaplicador - AllPrime

ALLPRIME

Embalagem com 100 unidades.



~~R\$16,90~~ 29% OFF
R\$11,99

Ver Opções

7% compraram

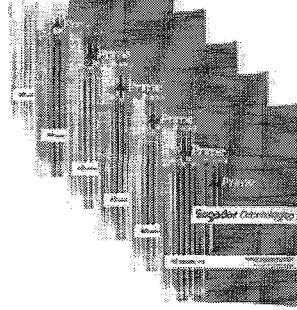

Sugador Odontológico Descartável - AllPrime

ALLPRIME

Embalagem com 40 unidades. Escolha a cor.



~~R\$8,90~~ 21% OFF
R\$6,99

Ver Opções

5% compraram



Máscara Facial Petit - Morelli

MORELLI

Embalagem com 1 unidade. Escolha a cor.



R\$47,00

Ver Opções

Tire dúvidas sobre o produto

Este produto ainda não tem perguntas. Faça a primeira!

Fazer uma pergunta

Avaliações deste produto

Tem esse produto? Seja o primeiro a avaliá-lo!

Avaliar produto

Dr. Layanne F. de Carvalho
2º Ten. Genista LORO-PE 11732
Idt. 07/05/21-7 MD/EG

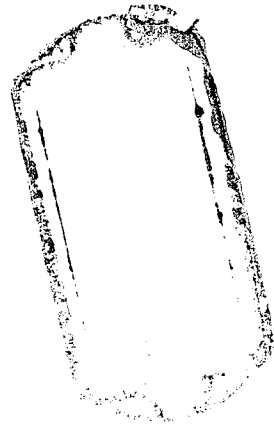

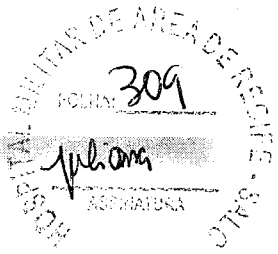

Deseja receber notificações sobre promoções?

SIM NÃO

ELÁSTICO LATEX EXTRA

R\$ 11,00

★★★★☆

R\$ 11,00

Assistência via chat



Comprar

Calcular Frete

OK

Não sei meu CEP

Sobre o Produto

CNPJ ORTODENTE LTDA : Avaliação
25.940099/0001-32

INDICAÇÃO

INDICADO COMO ACESSÓRIO PARA O TRATAMENTO DE MALOCCLUSÕES DENTÁRIAS.

BENEFÍCIOS

OS ELÁSTICOS EM LÁTEX NATURAL APRESENTAM EXCELENTE RESISTÊNCIA E PROPRIEDADE ELÁSTICA.

CARACTERÍSTICAS

PRODUZIDO EM LÁTEX NATURAL E ATÓXICO

SUGESTÕES



Resumo

ELÁSTICO LATEX INTRAORAL LEVE 1/4" - MORELLI

R\$ 10,50



Dr.ª Lyanne F. de Carvalho
2ª Ten. Dentista (ORF) - R. 11732
101.071.000-0000/MD/EB

QUEM COMPROU, COMPROU TAMBÉM

Envie-nos uma mensagem

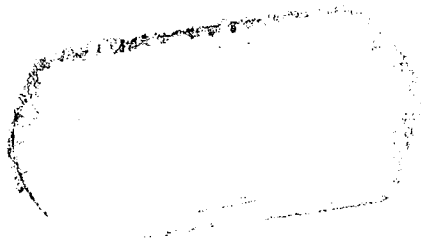

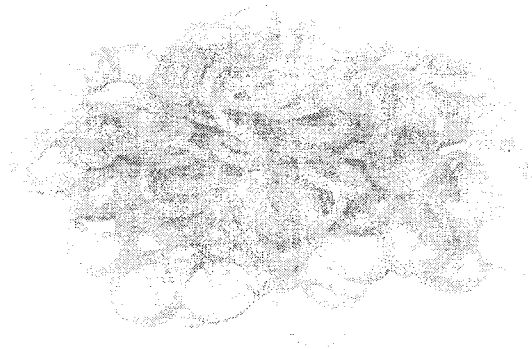
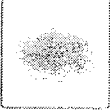

Descrição

APLICAÇÃO

Indicado como acessório para o tratamento de maloclusões dentárias.

BENEFÍCIOS

Os elásticos em látex natural apresentam excelente resistência e propriedade elástica.



Elástico Intraoral Latex Pesado 1/2 - Morelli

Cód.: 60.01.212|000593 Morelli [Veja mais:](#) [Conteúdo](#) [Descrição completa](#)

EMBALAGEM COM 100 UNIDADES.

R\$ 10,64 à vista no Boleto

mais condições de pagamento no cartão

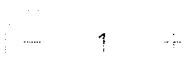

Dr. Roberto F. de Carvalho
 CRM: 10000 / CRO-PE 11732
 21/01/2024 17:11
 100 UNIDADES

Quem comprou, comprou também

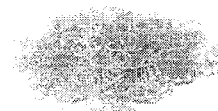
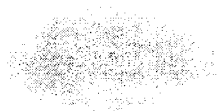
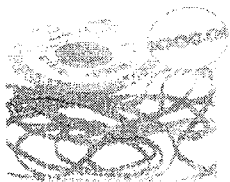

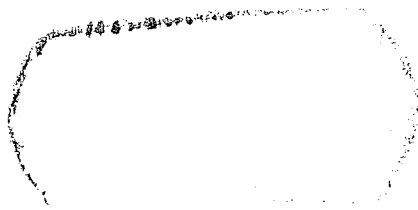

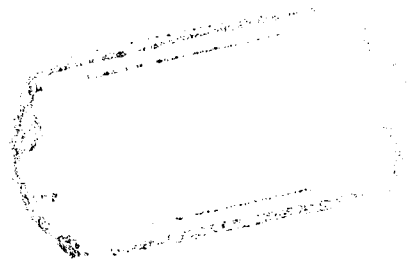



MINISTERIO DA
ECONOMIA E DA INOVAÇÃO
DESENVOLVIMENTO ECONÔMICO



MEDIA
R\$ 5,45

MEDIANA
R\$ 5,75

MEJOR
R\$ 5,45

Item 25

FILTROS APLICADOS

Código do Material/Serviço: Identificação do Item de Compra Ano de Compra
431944 24-71979763 2023

Quantidade total de registros: 6
Registros apresentados: 1 a 5

Código de Registro	Código do Material/Serviço	Modalidade de Licitação	Código do Item	Descrição do Item	Descrição do Produto	Unidade de Medida	Quantidade	Valor Unitário	Fornecedor	Órgão	UASG	Data da Compra
00001/2022	00064	Pregão	431944	ELASTICO ORTODONTICO	PACOTE 1000,00 UN	50	R\$5,45	ORTHO DENTAL JF LTDA	COMANDO DO EXERCITO	160143 - HOSPITAL MILITAR DE AREA DE CAMPO GRANDE	02/10/2023	
00006/2023	00137	Pregão	431944	ELASTICO ORTODONTICO	PACOTE 1000,00 UN	50	R\$5,50	ORTHO DENTAL JF LTDA	COMANDO DA AERONAUTICA	120632 - GRUPO DE APOIO DE RECIFE	06/09/2023	
00027/2022	00241	Pregão	431944	ELASTICO ORTODONTICO	PACOTE 1000,00 UN	50	R\$6,00	ORTHO DENTAL JF LTDA	COMANDO DO EXERCITO	160039 - HOSPITAL GERAL DE SALVADOR	11/05/2023	
00010/2023	00014	Dispensa de Licitação	431944	ELASTICO ORTODONTICO	UNIDADE	50	R\$6,85	ORTHO DENTAL JF LTDA	COMANDO DO EXERCITO	160498 - 2 BATALHAO DE INFANTARIA LEVE	01/06/2023	
00053/2023	00113	Pregão	431944	ELASTICO ORTODONTICO	UNIDADE	45	R\$7	DENTAL BONSUCESSO PRODUTOS ODONTOLÓGICOS LTDA	COMANDO DA AERONAUTICA	120628 - GRUPO DE APOIO DE BELÉM	01/08/2023	
00038/2022	00469	Pregão	431944	ELASTICO ORTODONTICO	UNIDADE	45	R\$7,15	ORTHO DENTAL JF LTDA	COMANDO DO EXERCITO	160482 - 1A. BRIGADA DE INFANTARIA DE SELVA/RR	24/08/2023	

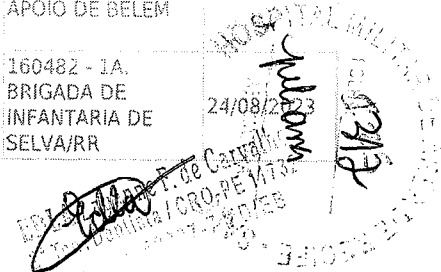

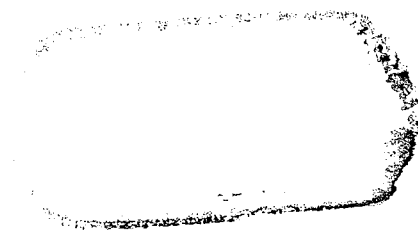



Home > Ortodontia > Elásticos > Elástico Bengalina Colorido - Morelli

Elástico Bengalina Colorido - Morelli

Embalagem com 1000 unidades. Escolha a cor.

Cod. de Referência: DC12118

★★★★★ (81)

Escolha a cor:

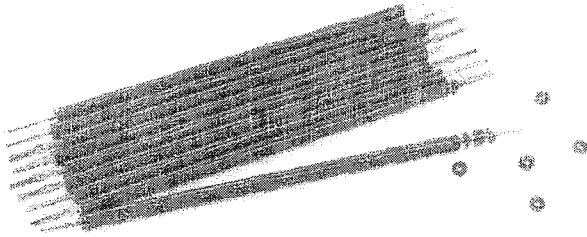

R\$7,50

1x de R\$7,50 sem juros

Quantity selector: 1

Adicionar ao Carrinho

Adicionar a lista de desejos

Calcular frete e prazo

A previsão de entrega inicia-se após a emissão da Nota Fiscal.

Digite o CEP

CEP input field

Calcular button

- Love it. Acumule e troque por benefícios exclusivos.
- Frete Grátis. Entregas acima de R\$ 200.
- Troca Grátis. Você tem 07 dias a partir da data de recebimento.

Formas de pagamento

Deixar aqui

* Os elásticos para ligaduras Morelli utilizam poliuretano controlado em processo próprio de fabricação e pigmentação atóxica.

* Esses elásticos mantêm eficientes níveis de memória e baixos índices de deformação no ambiente bucal.

* Os pigmentos das cores são formulados para resistir às influências da acidez dos alimentos e da corrente galvânica presente no aparelho ortodôntico.

* Menos perda da força ao final de 25 dias.

Atividade: Ligadura Elástica Colorida
Bengalina Colorido - DC12118
071199327-7 MD/EB
Eda

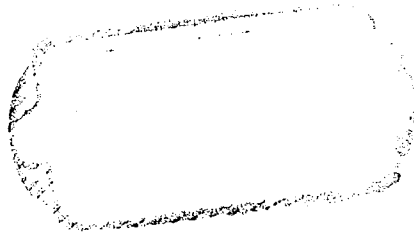

10/01/2024, 17:16

Elástico Bengalinha Colorid Morelli



Muito ruim!

Qualidade caiu ABSURDAMENTE, qnd tiramos da bengalinha pra passar pro porta elastic a borracha ja fica frouxa e sem condição de colocar no braquete.

Piresb 25/03/2020

Compra verificada

Não recomendaria este produto a um amigo.

Útil? (9)



Muito ruim!

Caiu a qualidade absurdamente. A maioria das cores estão desbotando demais!!

Rodrigo 04/09/2019

Compra verificada

Não recomendaria este produto a um amigo.

Útil? (9)

Carregar mais avaliações

Copyright © 2023 - Todos os direitos reservados | www.dentalcremer.com.br | Dental Cremer | CNPJ: 14.190.675/0001-55 | Rua das Missões, 674 - 2º andar - Ponta Aguda - Blumenau - Santa Catarina - CEP 89051-001 | Autorizações de Funcionamento ANVISA - Medicamentos: 1.09.245-3; Produtos para Saúde (Correlatos): 8.08.576-8, 8.10.706-3, Saneantes Domissanitários: 3.05.135-4, Perfumes/Produtos de Higiene/Cosméticos: 2.06.367-3 | CNPJ: 14.190.675/0002-36 | Av. das Indústrias Antônio Conrado de Oliveira, 90 - Galpão 03 - Distrito Industrial - Itapeva - Minas Gerais - CEP 37655-000 - Farmacêutica responsável: Shirley de Toledo Ladislau - CRF/MG nº 11 607 | CNPJ: 14.190.675/0003-17 | Av. das Indústrias Antônio Conrado de Oliveira, 90 - Galpão 04 - Distrito Industrial - Itapeva - Minas Gerais - CEP 37655-000 - Farmacêutico responsável: Diego Diônata da Rosa - CRF/MG nº 31666. Política de Privacidade e Segurança - Fotos meramente ilustrativas - Os preços e condições da loja virtual estão sujeitos a alterações. Em caso de divergência de preços no site, o valor válido é o do Carrinho de Compra.

HOSPITAL MILITAR DE ÁREA DE RECIFE - SAIC
314
Juliana
ASSISTENTE

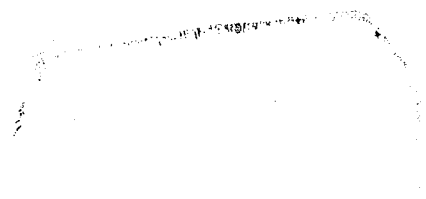

3/15
Juliana

[Home](#) > [Marcas](#) > [Morelli](#) >

Elastico Ligadura Bengalinha Antimicrobiano com 1000 unidades - Morelli

Cód 099239000

(0)



CNPJ: Surya dental
00844559/0011-27

R\$ 9,00

3% de desconto no boleto à vista

1x R\$ 9,00 sem juros



Resgate por 1251 pontos no Surya Club

Dr. Layana E. de Carvalho
2ª Ten. Dentista / CRO-PE 11732
159327-7 MD/EB
Layana

[Variações](#)

[Mais informações](#)

[Avaliações](#)

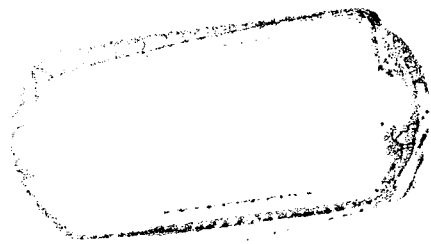



[Início](#) > Elástico Bengalinha Sortida Ref.60.03.302 - Morelli

ELÁSTICO BENGALINHA SORTIDA REF.60.03.302 - MORELLI

Embalagem com 1000 Unidades

[Seja o primeiro a avaliar este produto](#)

Por apenas

R\$ 7,50

Qtd

1 +-

ADICIONAR AO CARRINHO

Informe seu CEP

Ok

Ao clicar em "Aceitar todos os cookies", concorda com o armazenamento de cookies no seu dispositivo para melhorar a navegação no site, analisar a utilização do site e ajudar nas nossas iniciativas de marketing.

HOSPITAL MILITAR DE ÁREA DE RECIFE
25 Ton. Dourado - CEP: PE 11702
Inf: 071139327-7 MDJEB

Rejeitar Todos

Definições de cookies

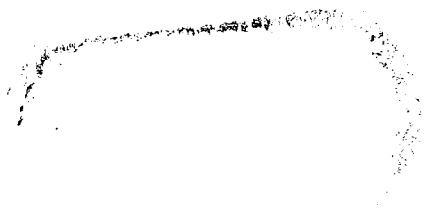

10/01/2024, 17:18

Dental Sorria | São + de 16 mil produtos odontológicos selecionados. Elástico Bengalinha Sortida Ref.60.03.302 - Morelli

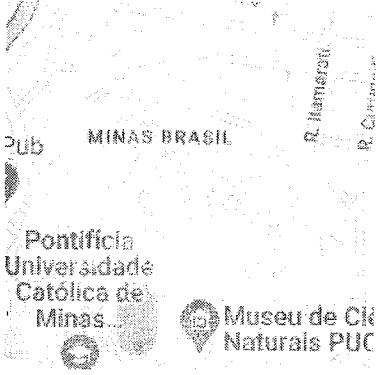

Rua Professor Ziller, 287 - Minas Brasil
Belo Horizonte - Minas Gerais
CEP: 30730-200

Televendas

(31) 3524-8686

Demais Regiões

0800 941 8685

SITE SEGURO

Dental Sorria

CNPJ: 03.662.136/0001-55

Farmacêutico Responsável: José Ricardo Marques Dias CRF/MG: nº25174

Autorizações de Funcionamento: ANVISA: 2.01.301.046-1



Handwritten signature and stamp of the company.

Ao clicar em "Aceitar todos os cookies", concorda com o armazenamento de cookies no seu dispositivo para melhorar a navegação no site, analisar a utilização do site e ajudar nas nossas iniciativas de marketing.

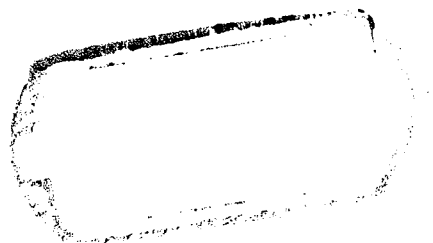



MINISTÉRIO DA
DEFESA
SECRETARIA DE PLANEJAMENTO
E LOGÍSTICA



MÉDIA
R\$ 23,51

MEDIANA
R\$ 23,89

MENOR
R\$ 22,10

Item 26

FILTROS APLICADOS

1699: Material/Serviço - Identificação do Item de Compra

Ano do Compra

12, 13, 14, 15, 16, 17, 18, 19, 20, 21, 22, 23, 24, 25, 26, 27, 28, 29, 30, 31, 32, 33, 34, 35, 36, 37, 38, 39, 40, 41, 42, 43, 44, 45, 46, 47, 48, 49, 50, 51, 52, 53, 54, 55, 56, 57, 58, 59, 60, 61, 62, 63, 64, 65, 66, 67, 68, 69, 70, 71, 72, 73, 74, 75, 76, 77, 78, 79, 80, 81, 82, 83, 84, 85, 86, 87, 88, 89, 90, 91, 92, 93, 94, 95, 96, 97, 98, 99, 100, 101, 102, 103, 104, 105, 106, 107, 108, 109, 110, 111, 112, 113, 114, 115, 116, 117, 118, 119, 120, 121, 122, 123, 124, 125, 126, 127, 128, 129, 130, 131, 132, 133, 134, 135, 136, 137, 138, 139, 140, 141, 142, 143, 144, 145, 146, 147, 148, 149, 150, 151, 152, 153, 154, 155, 156, 157, 158, 159, 160, 161, 162, 163, 164, 165, 166, 167, 168, 169, 170, 171, 172, 173, 174, 175, 176, 177, 178, 179, 180, 181, 182, 183, 184, 185, 186, 187, 188, 189, 190, 191, 192, 193, 194, 195, 196, 197, 198, 199, 200, 201, 202, 203, 204, 205, 206, 207, 208, 209, 210, 211, 212, 213, 214, 215, 216, 217, 218, 219, 220, 221, 222, 223, 224, 225, 226, 227, 228, 229, 230, 231, 232, 233, 234, 235, 236, 237, 238, 239, 240, 241, 242, 243, 244, 245, 246, 247, 248, 249, 250, 251, 252, 253, 254, 255, 256, 257, 258, 259, 260, 261, 262, 263, 264, 265, 266, 267, 268, 269, 270, 271, 272, 273, 274, 275, 276, 277, 278, 279, 280, 281, 282, 283, 284, 285, 286, 287, 288, 289, 290, 291, 292, 293, 294, 295, 296, 297, 298, 299, 300, 301, 302, 303, 304, 305, 306, 307, 308, 309, 310, 311, 312, 313, 314, 315, 316, 317, 318, 319, 320, 321, 322, 323, 324, 325, 326, 327, 328, 329, 330, 331, 332, 333, 334, 335, 336, 337, 338, 339, 340, 341, 342, 343, 344, 345, 346, 347, 348, 349, 350, 351, 352, 353, 354, 355, 356, 357, 358, 359, 360, 361, 362, 363, 364, 365, 366, 367, 368, 369, 370, 371, 372, 373, 374, 375, 376, 377, 378, 379, 380, 381, 382, 383, 384, 385, 386, 387, 388, 389, 390, 391, 392, 393, 394, 395, 396, 397, 398, 399, 400, 401, 402, 403, 404, 405, 406, 407, 408, 409, 410, 411, 412, 413, 414, 415, 416, 417, 418, 419, 420, 421, 422, 423, 424, 425, 426, 427, 428, 429, 430, 431, 432, 433, 434, 435, 436, 437, 438, 439, 440, 441, 442, 443, 444, 445, 446, 447, 448, 449, 450, 451, 452, 453, 454, 455, 456, 457, 458, 459, 460, 461, 462, 463, 464, 465, 466, 467, 468, 469, 470, 471, 472, 473, 474, 475, 476, 477, 478, 479, 480, 481, 482, 483, 484, 485, 486, 487, 488, 489, 490, 491, 492, 493, 494, 495, 496, 497, 498, 499, 500, 501, 502, 503, 504, 505, 506, 507, 508, 509, 510, 511, 512, 513, 514, 515, 516, 517, 518, 519, 520, 521, 522, 523, 524, 525, 526, 527, 528, 529, 530, 531, 532, 533, 534, 535, 536, 537, 538, 539, 540, 541, 542, 543, 544, 545, 546, 547, 548, 549, 550, 551, 552, 553, 554, 555, 556, 557, 558, 559, 560, 561, 562, 563, 564, 565, 566, 567, 568, 569, 570, 571, 572, 573, 574, 575, 576, 577, 578, 579, 580, 581, 582, 583, 584, 585, 586, 587, 588, 589, 590, 591, 592, 593, 594, 595, 596, 597, 598, 599, 600, 601, 602, 603, 604, 605, 606, 607, 608, 609, 610, 611, 612, 613, 614, 615, 616, 617, 618, 619, 620, 621, 622, 623, 624, 625, 626, 627, 628, 629, 630, 631, 632, 633, 634, 635, 636, 637, 638, 639, 640, 641, 642, 643, 644, 645, 646, 647, 648, 649, 650, 651, 652, 653, 654, 655, 656, 657, 658, 659, 660, 661, 662, 663, 664, 665, 666, 667, 668, 669, 670, 671, 672, 673, 674, 675, 676, 677, 678, 679, 680, 681, 682, 683, 684, 685, 686, 687, 688, 689, 690, 691, 692, 693, 694, 695, 696, 697, 698, 699, 700, 701, 702, 703, 704, 705, 706, 707, 708, 709, 710, 711, 712, 713, 714, 715, 716, 717, 718, 719, 720, 721, 722, 723, 724, 725, 726, 727, 728, 729, 730, 731, 732, 733, 734, 735, 736, 737, 738, 739, 740, 741, 742, 743, 744, 745, 746, 747, 748, 749, 750, 751, 752, 753, 754, 755, 756, 757, 758, 759, 760, 761, 762, 763, 764, 765, 766, 767, 768, 769, 770, 771, 772, 773, 774, 775, 776, 777, 778, 779, 780, 781, 782, 783, 784, 785, 786, 787, 788, 789, 790, 791, 792, 793, 794, 795, 796, 797, 798, 799, 800, 801, 802, 803, 804, 805, 806, 807, 808, 809, 810, 811, 812, 813, 814, 815, 816, 817, 818, 819, 820, 821, 822, 823, 824, 825, 826, 827, 828, 829, 830, 831, 832, 833, 834, 835, 836, 837, 838, 839, 840, 841, 842, 843, 844, 845, 846, 847, 848, 849, 850, 851, 852, 853, 854, 855, 856, 857, 858, 859, 860, 861, 862, 863, 864, 865, 866, 867, 868, 869, 870, 871, 872, 873, 874, 875, 876, 877, 878, 879, 880, 881, 882, 883, 884, 885, 886, 887, 888, 889, 890, 891, 892, 893, 894, 895, 896, 897, 898, 899, 900, 901, 902, 903, 904, 905, 906, 907, 908, 909, 910, 911, 912, 913, 914, 915, 916, 917, 918, 919, 920, 921, 922, 923, 924, 925, 926, 927, 928, 929, 930, 931, 932, 933, 934, 935, 936, 937, 938, 939, 940, 941, 942, 943, 944, 945, 946, 947, 948, 949, 950, 951, 952, 953, 954, 955, 956, 957, 958, 959, 960, 961, 962, 963, 964, 965, 966, 967, 968, 969, 970, 971, 972, 973, 974, 975, 976, 977, 978, 979, 980, 981, 982, 983, 984, 985, 986, 987, 988, 989, 990, 991, 992, 993, 994, 995, 996, 997, 998, 999, 1000

Quantidade total de registros: 5

Registros apresentados: 1 a 5

Identificação do Registro	Item de Compra	Modalidade	Código de Registro	Descrição do Item	Descrição do Produto	Unidade de Medida	Quantidade	Valor Unitário	Fornecedor	Órgão	UASG	Data da Compra
00036/2023	00062	Pregão	431941	ELÁSTICO ORTODONTICO		UNIDADE	7	R\$23,10	ORTHO DENTAL IF LTDA	COMANDO DO EXERCITO	160482 - 1A. BRIGADA DE INFANTARIA DE SELVA/RR	14/09/2023
00036/2023	00063	Pregão	431941	ELÁSTICO ORTODONTICO		UNIDADE	8	R\$23,80	ORTHO DENTAL IF LTDA	COMANDO DA AERONAUTICA	120060 - ACADEMIA DA FORCA AEREA	19/04/2023
00036/2023	00106	Pregão	431941	ELÁSTICO ORTODONTICO		UNIDADE	8	R\$23,85	ORTHO DENTAL IF LTDA	COMANDO DA AERONAUTICA	120632 - GRUPO DE APOIO DE RECIFE	06/09/2023
00036/2023	00107	Pregão	431941	ELÁSTICO ORTODONTICO		UNIDADE	6	R\$23,90	LUIZ GOULART & CIA LTDA	COMANDO DA AERONAUTICA	120632 - GRUPO DE APOIO DE RECIFE	06/09/2023
00036/2023	00108	Pregão	431941	ELÁSTICO ORTODONTICO		UNIDADE	8	R\$23,90	LUIZ GOULART & CIA LTDA	COMANDO DA AERONAUTICA	120632 - GRUPO DE APOIO DE RECIFE	06/09/2023

2024/01/15
M. G. 01/01/2024
M. G. 01/01/2024

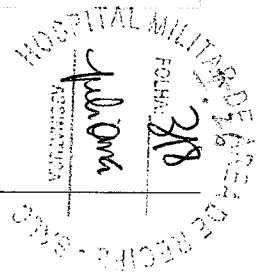

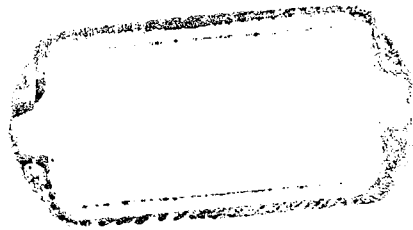

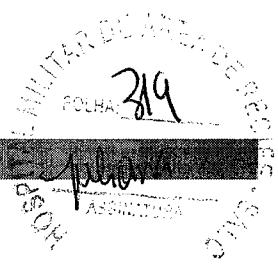

PROMO NOVA TODA SEMANA!



Laboratório
Universitários

Home > Ortodontia > Elásticos > Elástico Corrente Médio 4,5m - Morelli

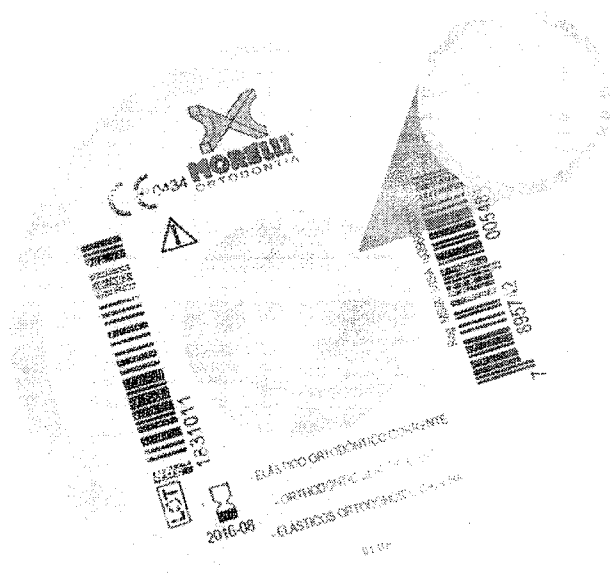

Elástico Corrente Médio 4,5m - Morelli

Embalagem com 4,5m.
Cod. de Referência: 6336-5

★★★★★ (avaliar!)

Escolha a cor:



R\$27,50

1x de R\$27,50 sem juros

- 1 +

Adicionar ao Carrinho

+ Adicionar a lista de desejos

Calcular frete e prazo

A previsão de entrega inicia-se após a emissão da Nota Fiscal.

Digite o CEP

Calcular

Frete Speed. Participe para ganhar muitos descontos e vantagens

Frete Grátis. Em compras acima de R\$ 199.

Troca Grátis. Você tem 07 dias a partir da data de recebimento.

Formas de pagamento

Parcelado

Elastico corrente com cores translúcidas e vibrantes. Tamanhos: Curto: 2,5mm Médio: 3,3mm Longo: 4mm.

Aplicação

LABORATÓRIO UNIVERSITÁRIOS
Rua Luperon, 112 - Caruaru
55090-000 - Pernambuco - PE - 55090-000
Fones: (51) 3271-7100 / 3271-7105

Você está vendo:

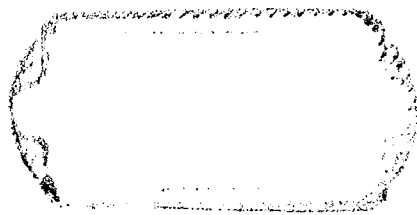



Para melhor atender nossos clientes, não vendemos por atacado e reservamo-nos o direito de limitar, por cliente, a quantidade dos produtos anunciados. Preços, ofertas e condições exclusivos para internet e televendas, válidos durante o dia de hoje, podendo sofrer alterações sem prévia notificação. Copyright © 2003-2023 <https://www.dentalspeed.com/>, TODOS OS DIREITOS RESERVADOS. Algumas ilustrações por Stories by Freepik. Imagens de produtos meramente ilustrativas. Os produtos e impressos Dental Speed são para uso próprio dos cirurgiões-dentistas. Vendas exclusivas por telefone e internet. Não trabalhamos com representantes ou outros canais de venda. Revenda Proibida. Dental Speed | CNPJ 13.612.214/0001-60 Rua Senador Carlos Gomes de Oliveira, 800, GP 04, Distrito Industrial - CEP 1104-785 - São José-SC. Responsáveis Técnicas: Mariana Vianna Kunzler | CRF-SC 4183 | Marielle Meireles da Silva | CRF-SC 15871 | N° Autorização ANVISA: Medicamentos 1.09.024-0 Produtos para saúde 8.08.016-3 Saneantes 3.05.080-3 Cosméticos 2.09.568-8

Dr. Alexandre F. de Carvalho
C.R.F. 1169327-7 IND/EB
R. Senador Carlos Gomes de Oliveira, 800 - GP 04
Distrito Industrial - CEP 1104-785 - São José - SC

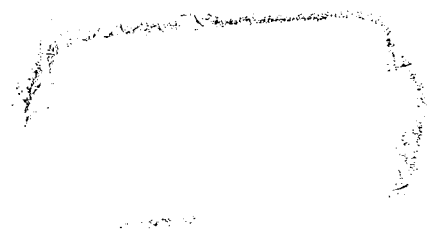

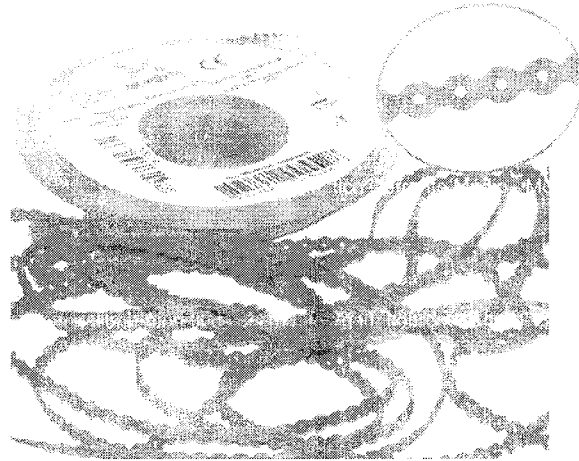
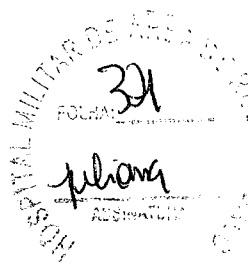

Descrição

- Os elásticos em corrente são úteis em mecânicas de fechamento de espaços, retração de anteriores e tracionamento de dentes.
- * São fabricados com material de alta qualidade, oferecendo elasticidade e memória.
- * Os pigmentos das cores são formulados para resistir às influências do pH de alimentos e da corrente galvânica presente no aparelho ortodôntico.
- * Menos perda da força ao final de 25 dias.

Elástico Corrente Médio - Morelli

Cód.: 60.05.511|000332 Morelli Veja mais: Contatos Descrição completa

EMBALAGEM COM 4,5M. CINZA.

R\$ 30,90

Opções de Parcelamento:

	CINZA - 60.05.511	R\$ 30,90 /cada	- 1 +	Comprar
	CRISTAL - 60.05.510	Indisponível		Ver mais

Handwritten signature and stamp: HOSPITAL MILITAR DE PESQUISA DENTARIA, 03/01/2024, 17:32, 00327-1 INDIEB

Quem comprou, comprou também

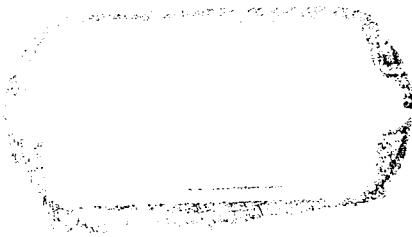

10/01/2024, 17:21

Elastico Corrente Médio - Morelli - dentalecia

Radiologia

Cimentos

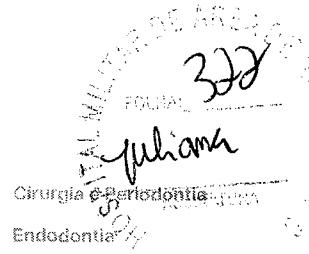

Institucional

- Sobre Nós
- Defesa do Consumidor
- Como Comprar
- Estudantes
- Troca e Devoluções
- Política Comercial
- Formas de Pagamento
- Frete e Formas de Envio
- Segurança e Privacidade

Central de Atendimento

(16) 3711-1001

De segunda à sexta das 08h30 às 18h00

sac@dentalecia.com.br

WhatsApp

Formas de Pagamentos



Segurança e Qualidade

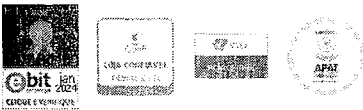

HOSPITAL MILITAR DE ARACAJU
FOLHA 322
Juliana
Cirurgia e Periodontia
Endodontia

Dental & Cia © 2024 Todos os direitos reservados.

Dental Comercio De Produtos Odonto - Medicos Ltda Epp - CNPJ: 12.856.022/0001-62 | IE: 310.250.17310-00, Champagnat, 1910 | Franca - SP | CEP 14400-320. Farmacêutica Responsável: Layana Cunha Silva Dos Santos CRP-SP nº 88847, Autorização Funcionamento ANVISA Médica nº 1132837. Autorização Funcionamento ANVISA Saneantes: 3.07506.9; Autorização Funcionamento ANVISA Produtos de Higiene/Cosméticos: 2.074061. Autorização Funcionamento ANVISA (Saúde)Correlatos; Política de Privacidade e Segurança - Fotos meramente ilustrativas - Os preços e condições da loja virtual estão sujeitos a alterações. Em caso de divergência do produto no site, o valor válido é o do Cartão de Compras.



Siga-nos nas redes sociais e fique por dentro de ofertas, novidades e descontos!

Feito por Tecnologia

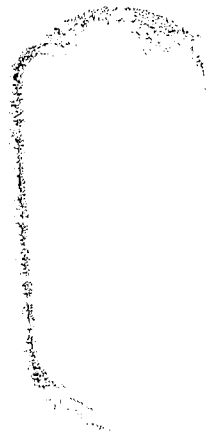



O que você está procurando?



Odontológico

Medicamentos

Hospitalar

Equipamentos e periféricos

Prótese

Dentística e estética

Especial de NR

Home > ODONTOLOGICO > ORTODONTIA > ELASTICOS > Elástico Corrente Médio Cinza - MORELLI

Elástico Corrente Médio Cinza - MORELLI

MORELLI

Referência: 1145

(0) Clique e veja!

Embalagem com 4,5m.

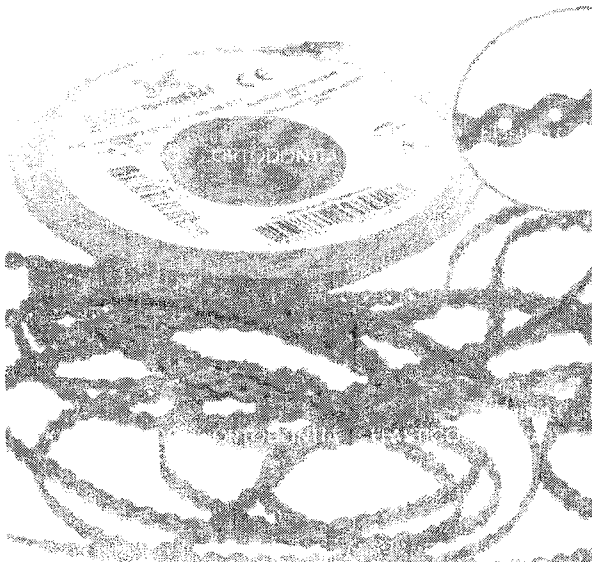

R\$ 27,50

- 1 +

Adicionar ao carrinho

Calcule o frete e o prazo de entrega estimados para sua região

CEP

CALCULAR O FRETE

Não sei meu CEP

Aplicação

Descrição

- * São fabricados com material de alta qualidade, oferecendo elasticidade e durabilidade.
- * Os pigmentos das cores são formulados para resistir às influências da acidez dos alimentos e da corrente galvânica presente no aparelho ortodôntico.
- * Menos perda da força ao final de 25 dias.
- * Elasticidade e baixa deformação.
- * Isento de metais pesados.
- * Feito de Poliuretano.

CNPJ Dental Vida Farma:
00.240.120/0001-09

QUEM VIU, VIU TAMBÉM:

Dental Vida Farma
CNPJ 00.240.120/0001-09
Insc. Est. 13.932.717 MD/ES



ORTHOMETRIC

MORELLI

MORELLI

ORTHOMETRIC

MORELLI

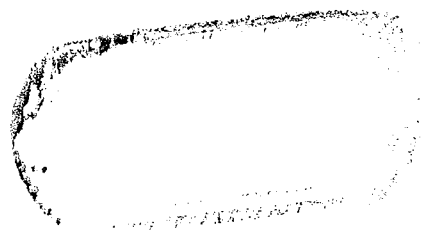

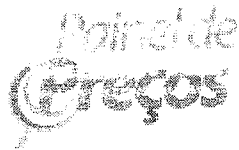

MINISTÉRIO DA
GESTÃO E INOVAÇÃO
EM SERVIÇOS PÚBLICOS



item 27

MEDIA
R\$ 8,95

MEDIANA
R\$ 9,05

MENOR
R\$ 8,22

FILTROS APLICADOS

Código do Produto/Serviço Identificação do Item de Compra

Assinatura do Controlador

Quantidade total de registros: 5
Registros apresentados: 1 a 5

Processo de Licitação	Modalidade de Licitação	Objeto	Código do Produto/Serviço	Descrição do Item de Compra	Unidade de Fornecimento	Quantidade Estimada	Valor Unitário	Fornecedor	Orgão	Uso	Data da Compra
01047/2013	00020	Pregão	431967	ELÁSTICO ORTODÔNTICO	UNIDADE	4	R\$8,22	DENTAL BONSUCESSO PRODUTOS ODONTOLÓGICOS LTDA	COMANDO DA AERONAUTICA	120060 - ACADEMIA DA FORÇA AEREA	19/04/2013
00031/2013	00071	Pregão	431967	ELÁSTICO ORTODÔNTICO	PACOTE 1000,00 UN	4	R\$8,70	ORTHO DENTAL JF LTDA	EMPRESA BRASILEIRA DE SERVIÇOS HOSPITALARES	155023 - HOSPITAL UNIVERSITARIO LAURO WANDERLEY	02/10/2013
00038/2022	00487	Pregão	431967	ELÁSTICO ORTODÔNTICO	PACOTE 1000,00 UN	6	R\$9,05	ORTHO DENTAL JF LTDA	COMANDO DO EXERCITO	160482 - 1A. BRIGADA DE INFANTARIA DE SELVA/RR	24/08/2023
00003/2022	00161	Pregão	431967	ELÁSTICO ORTODÔNTICO	PACOTE 1000,00 UN	7	R\$9,08	ORTHO DENTAL JF LTDA	COMANDO DO EXERCITO	160359 - HOSPITAL DA GUARNICAO DE ALEGRETE/RS	27/04/2023
00013/2023	00026	Pregão	431967	ELÁSTICO ORTODÔNTICO	PACOTE 1000,00 UN	1	R\$9,71	DENTAL MARIA LTDA	ESTADO DE TOCANTINS	462560 - FUNDO MUNICIPAL DE SAÚDE DE CARVALHO	25/07/2023

HOSPITAL MILITAR DE CARVALHO
Ten. Dentista Carlos de Carvalho
Idt. 071159327-7 MD/TEB
RECIBO DE PAGAMENTO
27

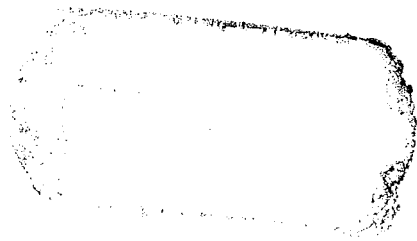

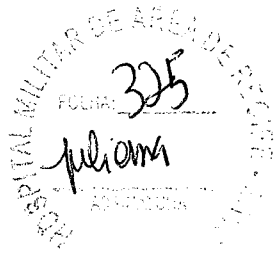

Home > Ortodontia > Elásticos > Elástico Separador Anel - Morelli

Elástico Separador Anel - Morelli

Embalagem com 1000 unidades. Escolha a cor.

Cod. de Referência: 422221

★★★★★ (3)

Cor selecionada: Verde



R\$9,90

1x de R\$9,90 sem juros



Quantity selector: - 1 +

Adicionar ao Carrinho

Adicionar a lista de desejos

Calcular frete e prazo

Previsão de entrega inicia-se após a emissão da Nota Fiscal.

Digite o CEP

Calcular

- Leve 1 acumule e troque por benefícios exclusivos.
- Frete grátis. Disponível acima de R\$ 200.
- Troca Grátis. Você tem 67 dias a partir da data de recebimento.

Formas de pagamento

Parcelado

* O espaço criado entre os dentes serve para colocar a banda ortodôntica, ela pode permanecer até 1 semana para obter o afastamento desejado.

Aplicação

Dr. Layanne F. de Carvalho
2º Ten. Dentista / CRO-PE 11732
Idt. 01050377MD/EB

Aproveite Agora

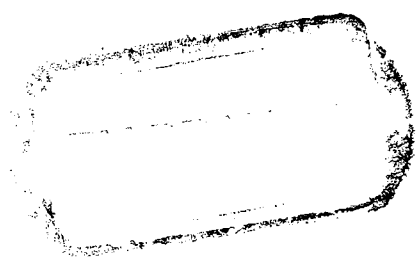

10/01/2024, 17:26

Elastico Separador Anel | Dental Cremer Produtos Odontológicos

5,0
★★★★★

- 4 estrelas
- 3 estrelas
- 2 estrelas
- 1 estrela

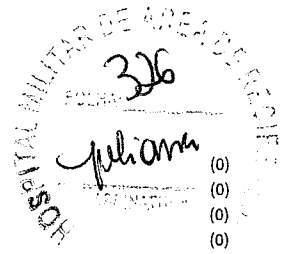

100% recomendam este produto

Ordenar

Avaliar produto

★★★★★

Muito bom!

Ótimo, os produtos MORELLI geralmente são bons e com ótimo custo benefício.

Carlos A. 03/05/2019

Compra verificada

✓ Sim, recomendaria este produto a um amigo.

👍 Útil? (1)

★★★★★

Muito bom!

Ótimo

Cristina L. 25/06/2018

Compra verificada

✓ Sim, recomendaria este produto a um amigo.

👍 Útil? (1)

★★★★★

Muito bom!

Ótima qualidade, fácil inserção e remoção, bom acabamento (uso), o que facilita a higiene.

João M. 27/11/2017

Compra verificada

✓ Sim, recomendaria este produto a um amigo.

👍 Útil? (2)

Carregar mais avaliações

Copyright © 2023 - Todos os direitos reservados | www.dentalcremer.com.br | Dental Cremer | CNPJ: 14.190.675/0001-55 | Rua das Missões, 674 - 2º andar - Ponta Aguda - Blumenau - Santa Catarina - CEP 89051-001 | Autorizações de Funcionamento ANVISA - Medicamentos: 1.09.245-3, Produtos para Saúde (Correlatos): 8.08.576-8, 8.10.706-3, Saneantes Domissanitários: 3.05.135-4, Perfumes/Produtos de Higiene/Cosméticos: 2.06.387-3 | CNPJ: 14.190.675/0002-36 | Av. das Indústrias Antônio Conrado de Oliveira, 90 - Galpão 03 - Distrito Industrial - Itapeva - Minas Gerais - CEP 37655-000 - Farmacêutica responsável: Shirley de Toledo Ladislau - CRF/MG nº 11.607 | CNPJ: 14.190.675/0003-17 | Av. das Indústrias Antônio Conrado de Oliveira, 90 - Galpão 04 - Distrito Industrial - Itapeva - Minas Gerais - CEP 37655-000 - Farmacêutico responsável: Diego Diônata da Rosa - CRF/MG nº 31666. Política de Privacidade e Segurança - Fotos meramente ilustrativas - Os preços e condições da loja virtual estão sujeitos a alterações. Em caso de divergência de preços no site, o valor válido é o do Carrinho de Compra.

EDSA Lavoura F. de Carvalho
2º Ten. Doméstico - PE 11732
M. Orlândia - Minas

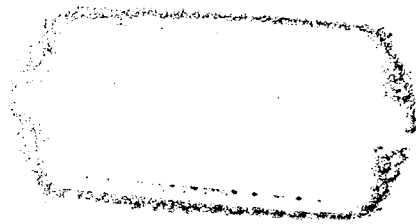

Elástico Separador - Morelli

Elástico Separador - Morelli

Embalagem c/ 1000 unidades à granel.

Cod. de Referência: MOR6414B

★★★★★ (3)

Cor selecionada: Verde



R\$8,90

1x de R\$8,90 sem juros

- 1 +

Adicionar ao Carrinho

+ Adicionar a lista de desejos

Calcular frete e prazo

A previsão de entrega inicia-se após a emissão da Nota Fiscal.

Digite o CEP

Calcular

- More Speed.** Pontoe para ganhar muitos descontos e vantagens
- Frete Grátis.** Entrega grátis acima de R\$ 189.
- Troca Grátis.** Você tem 07 dias a partir da data de recebimento.

Formas de pagamento

Qualificação

Elástico ortodôntico separador anel verde. Diâmetro Ø 3/16"=4. 80mm

Aplicação

Benefícios

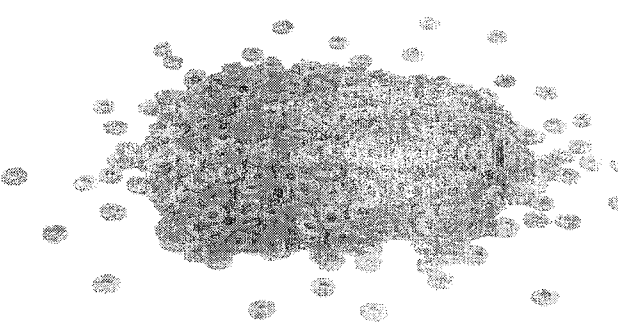

Morelli
2º Tenente de Arma 7. de Cavalari
104. 671.69828-7 (M) / ES

Você está vendo:

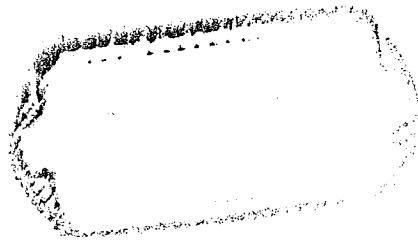

10/01/2024, 17:26

Elastico Separador - Morelli

Útil? (0)



Muito bom!

Qualidade boa, resistente excelente.

Raphae M. 23/09/2019

Compra verificada

Sim, recomendaria este produto a um amigo.

Útil? (0)

Carregar mais avaliações

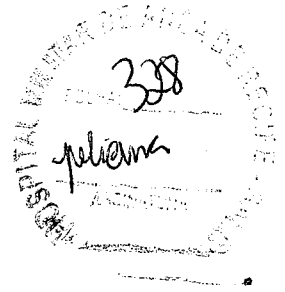

Para melhor atender nossos clientes, não vendemos por atacado e reservamo-nos o direito de limitar, por cliente, a quantidade dos produtos anunciados. Preços, ofertas e condições exclusivos para internet e televendas, válidos durante o dia de hoje, podendo sofrer alterações sem prévia notificação. Copyright © 2003-2023 https://www.dentalspeed.com/ , TODOS OS DIREITOS RESERVADOS. Algumas Ilustrações por Stories by Freepik. Imagens de produtos meramente ilustrativas. Os produtos e impressos Dental Speed são para uso próprio dos cirurgiões-dentistas. Vendas exclusivas por telefone e internet. Não trabalhamos com representantes ou outros canais de venda. Revenda Proibida. Dental Speed | CNPJ 13.612.214/0001-60 Rua Senador Carlos Gomes da Oliveira, 800, GP 04, Distrito Industrial - CEP 88104-785 - São José-SC. Responsáveis Técnicas: Mariana Vianna Kunzler | CRF-SC 4183 | Marielle Meireles da Silva | CRF-SC 15871 | Nº Autorização ANVISA: Medicamentos 1.09.024-0 Produtos para saúde 8.08.016-3 Saneantes 3.05.080-3 Cosméticos 2.09.568-8

Juliana
Juliana Levesque de Carvalho
2ª Ten. Dentista / CRO-PE 11782
Tel. 071150327-7 / MDLER



11/11/11

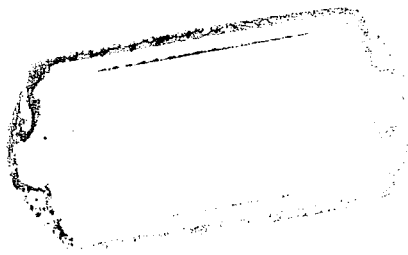

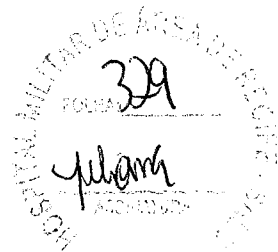
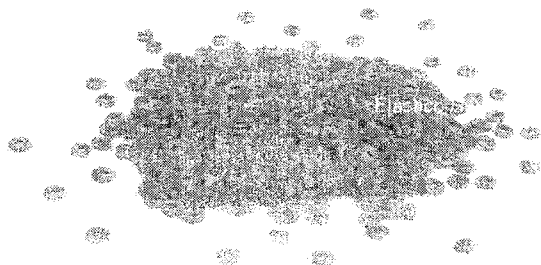
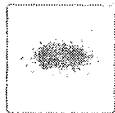

Descrição

Indicado para promover abertura do espaço interproximal (espaço entre os dentes). * O espaço criado entre os dentes serve para colocar a banda ortodôntica, ele pode permanecer até 1 semana para obter o alinhamento desejado.

Elástico Separador Anel Verde 3/16 - Morelli

Cód.: 60.04.400|000395 Morelli Veja mais: Conteúdo Descrição completa

EMBALAGEM COM 1000 UNIDADES. 3/16.

R\$ 10,90

R\$ 10,36 à vista no Boleto

mais condições de pagamento no cartão

- 1 +

Comprar

Est. de Pernambuco - Recife
2º Ten. Dent. Edy Carneiro
Id. 97118927 - NO/ES

Quem comprou, comprou também

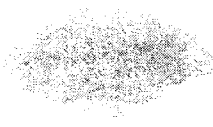

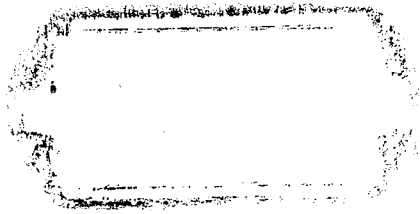

10/01/2024, 17:27

Elastico Separador Amarelo Verde 3/16 - Morelli - dentalecia

- Sobre Nós
- Como Comprar
- Troca e Devoluções
- Formas de Pagamento
- Frete e Formas de Envio
- Segurança e Privacidade



Central de Atendimento

(16) 3711-1001

De segunda à sexta das 08h30 às 16h00

sac@dentalecia.com.br

WhatsApp

Formas de Pagamento



Segurança e Qualidade

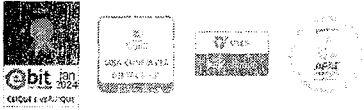

Dental & Cia © 2024. Todos os direitos reservados.

Dental Comercio De Produtos Odonto - Medicos Ltda Epp - CNPJ: 17.998.092/0001-82 I.E. 310.230.177118 Av. Champagnat, 1910 | Franca - SP | CEP 14400-920. Farmacêutica Responsável: Layana Cunha Silva Dos Santos; CNF-SP nº 093347; Auto-Atuação Funcionamento ANVISA Mecânicos: 1.16733.7; Autorização Funcionamento ANVISA Saneantes: 3.07506.9; Autorização Funcionamento ANVISA Produtos de Higiene/Cosméticos: 2.004150; Autorização Funcionamento ANVISA (Saúde)Correlatos; Política de Privacidade e Segurança - Fotos meramente ilustrativas - Os preços e condições são válidos apenas dentro dos limites e alterações. Em caso de divergência de preços no site, o valor válido é o do Carrinho de Compras.



Siga-nos nas redes sociais e fique por dentro de notícias, novidades e promoções!

Feito por Tecnologia

FRANCA, 14 de Janeiro de 2024
 2ª Turma do J. do P. de Franca
 14.9.11.000/21-7 MDJES

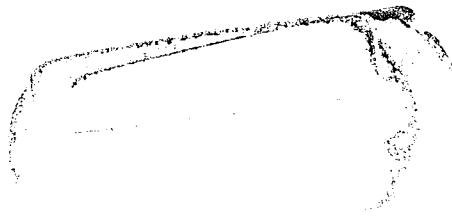

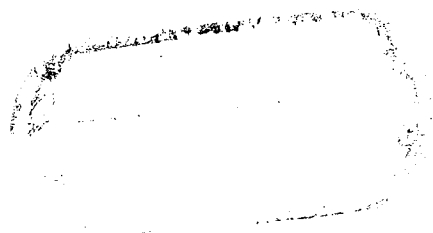

338
Juliana
ADM

Antecipamos as notas do CUSP para você aproveitar!



Home > Ortodontia > Acessórios para Ortodontia > Embalagem Para Elásticos Ortodônticos Zip Bag - Morelli

Embalagem Para Elásticos Ortodônticos Zip Bag - Morelli

Embalagem com 50 unidades.

Cod. de Referência: 412956

★★★★★ (5)

R\$20,50

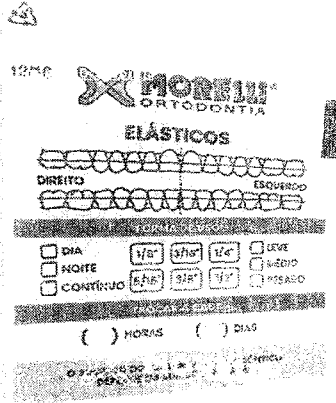

— 1 +

Adicionar ao Carrinho

+ Adicionar a lista de desejos

Calcular frete e prazo

A previsão de entrega inicia-se após a emissão da Nota Fiscal.

Digite o CEP:

Calcular

- Leve s. Acumule e troque por benefícios exclusivos.
- Frete Grátis. Em compras acima de R\$ 200.
- Troca Grátis. Você tem 07 dias a partir da data de recebimento.

Formas de pagamento

Benefícios

* Tamanho: 97 x 78mm.
* Código Morelli: 8005001

Aplicação

Dr.ª Layanne F. de Carvalho
2ª Ten. Dentista / CRO-PE 11735
Tel. 3733-0917-7 (MÓVEL)

Aproveite Agora

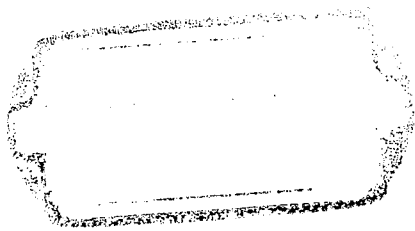

10/01/2024, 17:28

Embalagem Para Elásticos Ortodônticos Zip Bag Morelli

80% recomendam este produto

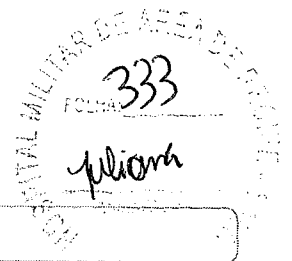

Ordenar

Avaliar produto



Muito bom!

Excelente, muito prático pro lembrar como deve ser aplicado o elástico. Além de ficar algo muito mais profissional do que um saquinho comum.

Mariana A. 23/10/2020

Compra verificada

✓ Sim, recomendaria este produto a um amigo.

Ótimo? (2)

Dental cremer
CNPJ: 34.190.675/0001-55



Muito bom!

Rasga muito fácil

Paula C. 16/12/2019

Compra verificada

✗ Não recomendaria este produto a um amigo.

Ótimo? (-1)



Muito bom!

Muito bom!

Maria C. 23/06/2017

Compra verificada

✓ Sim, recomendaria este produto a um amigo.

Ótimo? (2)



Muito bom!

Ótimo

Maria B. 14/03/2017

Compra verificada

✓ Sim, recomendaria este produto a um amigo.

Ótimo? (2)



Muito bom!

Prático p guardar em bolsas, etc

Valeric H. 18/02/2016

Compra verificada

✓ Sim, recomendaria este produto a um amigo.

Ótimo? (2)

Calla
EBLA Layenne F. de Carvalho
2º Ten. Dentista / CRO-PE 11732
MT 97115027-7 MD/ED

Carregar mais avaliações



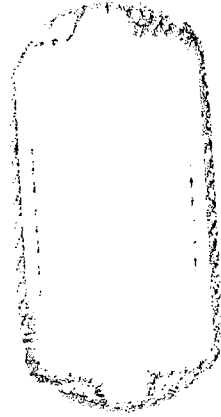

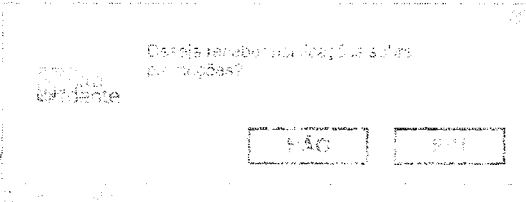

EMBALAGEM PARA ELÁSTICO

RCP 1960



R\$ 20,50

Assistência via chat



Comprar

CNPJ ORTO DENTE LTDA:
25.940.099/0003-32

Calcular o Frete

OK

[Não sei meu CEP](#)

Sobre o Produto

Avaliação

APLICAÇÃO

INDICADO PARA O ARMAZENAMENTO E ORGANIZAÇÃO DE ELÁSTICOS INTRA E INTER-ORIAIS.

BENEFÍCIOS

A EMBALAGEM PARA ELÁSTICOS FACILITA A APLICAÇÃO POR PARTE DO PACIENTE POR APRESENTAR CIDONTOGRAMA E ORIENTAÇÃO DE USO IMPRESSOS. FACILITA A VISUALIZAÇÃO DO CORPO DO POSICIONAMENTO DOS ELÁSTICOS INTERMAXILARES POR PARTE DO PACIENTE.

CARACTERÍSTICAS

EMBALAGEM ELÁSTICA COM SISTEMA ZIPLOCK

Orto Dente
2ª Tor. Dentária - 5330-PE 11782
Tel. 0711 3938 1101/ES

QUEM COMPROU, COMPROU TAMBÉM



Novidade

CADENA PARA APARELHO MÓVEL COM CORDA AZUL - MAQUILHA

R\$ 21,90



1



Novidade

EXPANSOR HASS UNIVERSAL - TAM: 11MM - BEGE - MORELLI

R\$ 12,00



1

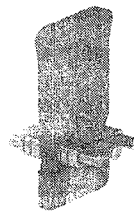

Novidade

EXPANSOR HASS STANDARD SUPERIOR - TAM: 11MM - COR: AZUL - MORELLI

R\$ 12,00



1

Auxiliares

EXPANSOR HASS - AZUL

R\$ 12,00



Escreva para nós uma mensagem!

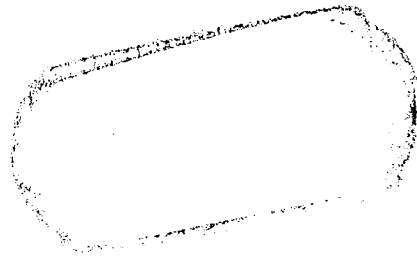

10/01/2024, 17:29

Embalagem para Elástico Ortodôntico - Morelli - dentalecia

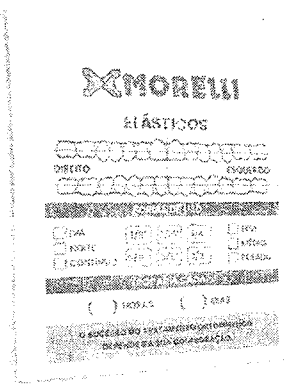
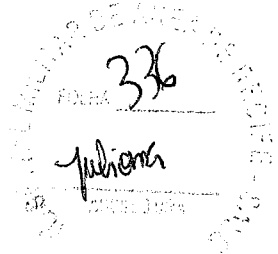

Descrição

APLICAÇÃO
Indicado para o armazenamento e organização de elásticos intra e extraorais.

BENEFÍCIOS
A Embalagem para Elásticos facilita a aplicação por parte do paciente por apresentar Odontograma e Orientação de Uso Impressos. Facilita a visualização do correto

Embalagem para Elastico Ortodôntico - Morelli

Cód.: 60.05.001|000105 Morelli [Veja mais](#) [Conteúdo](#) [Descrição completa](#)

EMBALAGEM COM 50 UNIDADES.

R\$ 21,90

R\$ 20,89 à vista no Boleto [mais condições de pagamento no cartão](#)

1 [Comprar](#)

Quem comprou, comprou também

Dr. Eloyense F. de Carvalho
2º Ten. Dentista / CRO-PE 11752
161.071159327-7 MD/EB
[Handwritten Signature]

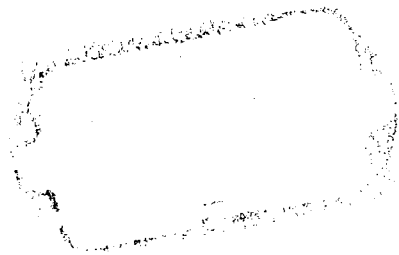

10/01/2024, 17:29

Embalagem para Elástico Ortodôntico - Morelli - dentalecia

Radiologia

Cimentos

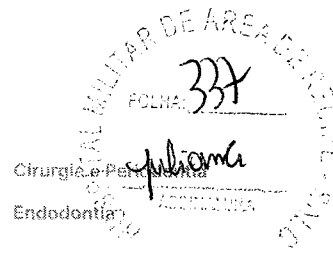

Institucional

- Sobre nós [c. Defesa do Consumidor](#)
- Como Comprar [Estudantes](#)
- Troca e Devoluções [Política Comercial](#)
- Formas de Pagamento
- Frete e Formas de Envio
- Segurança e Privacidade

Central de Atendimento

(16) 3711-1001

De segunda à sexta das 08h30 às 18h00

sac@dentalecia.com.br

WhatsApp

Formas de Pagamento



Segurança e Qualidade



Dental & Cia © 2024. Todos os direitos reservados.

Dental Comercio De Produtos Odontolo - Medicos Ltda Epp - CNPJ: 12.936.032/0001-82 I.E. 310.290.277/118 Av. Champagnat, 1910 | Franca - SP | CEP 14400-320. Farmacêutica Responsável: Leyane Cristina Silva Dos Santos CDF SP nº 88847; Autorização Funcionamento ANVISA Medicamentos: 1.16733.7; Autorização Funcionamento ANVISA Saneantes: 3.07506.9; Autorização Funcionamento ANVISA Produtos de Higiene/Cosméticos: 2.09455.0; Autorização Funcionamento ANVISA (Saúde)Correlatos; Política de Privacidade e Segurança - Fotos meramente ilustrativas. Os preços e condições da loja virtual estão sujeitos a alterações. Em caso de divergência de preços no site, o valor válido é o do Carrinho de Compras.



Siga-nos nas redes sociais para ficar sempre dentro das novidades e promoções.

Feito por [Tecnologia](#)

Edição
 Dr. Edson E. de Carvalho
 2º Ten. Dentista / CRO-PE 11792
 Idt. 071159327-7 MD/EB

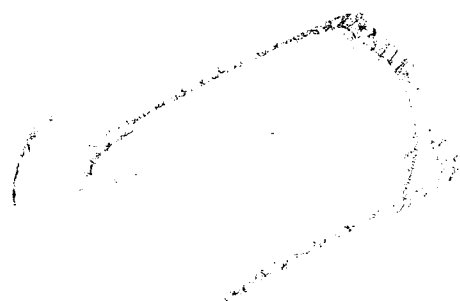



MINISTÉRIO DA
DEFESA E DA INOVAÇÃO
EM SERVIÇOS PÚBLICOS



MÉDIA
R\$ 96,90

MEDIANA
R\$ 98,84

MENOR
R\$ 93

item 29

FILTROS APLICADOS

Código Material/Serviço Identificador de Item de Compra Ano de Compra
428490 311137E93 2023

Quantidade total de registros: 3
Registros apresentados: 1 a 3

Id. Registro	Id. Item	Id. Item	Código do CAIAMA	Descrição do Item	Marca	Unidade de Medida	Quantidade	Valor Unitário	Descrição	Órgão	Data de Compra	
00013/2022	00034	Pregão	428490	ALGINATO USO ODONTOLÓGICO	GRAMA	g	00	R\$93	DENT SERV-COMERCIO E SERVICOS CORRELATOS DE SAUDE LTDA	COMANDO DO EXERCITO	160322 - HOSPITAL CENTRAL DO EXERCITO/RJ	16/03/2023
00046/2023	00004	Dispensa de Licitação	428490	ALGINATO USO ODONTOLÓGICO	GRAMA	g	5	R\$98,84	PROMODENTAL PRODUTOS PARA SAUDE LTDA	COMANDO DO EXERCITO	160523 - CENTRO DE PREP DE OFICIAIS DA RESERVA DE BH	24/03/2023
00029/2023	00056	Pregão	428490	ALGINATO USO ODONTOLÓGICO	GRAMA	g	8	R\$98,87	VERSA DENTAL E MED LTDA	TRIBUNAL DE CONTAS DO ESTADO DO AMAZONAS	925459 - TRIBUNAL DE CONTAS DO ESTADO DO AMAZONAS	14/09/2023



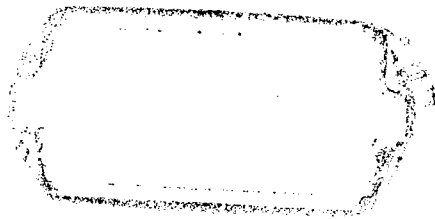



Home > Moldagem e Modelo > Alginato > Alginato Hydrogum 5 Tipo I - Zhermack

1/2

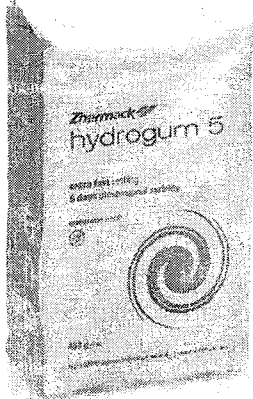

Alginato Hydrogum 5 Tipo I - Zhermack

Embalagem com 453g.

Cod. de Referência: 118440

★★★★★ (20)

COMPRE a partir de 3 Alginato Hydrogum 5 e GANHE 1 Cuba + 1 Gesso + 1 medidor.

~~R\$103,29~~ 10% OFF

R\$97,99

Quantity selector: with minus and plus buttons

Adicionar ao Carrinho

Adicionar a lista de desejos

Calcular frete e prazo

A previsão de entrega inicia-se após a emissão da Nota Fiscal.

Digite o CEP

CEP input field

Calcular

- Lovers: acumule e troque por benefícios exclusivos.
- Frete Grátis. Em compras acima de R\$ 200.
- Troca Grátis. Você tem 07 dias a partir da data de recebimento.

Formas de pagamento

Detalhes

- * Reprodução de detalhes de superfície de até 5 µm (mícrons) e 5 dias de estabilidade dimensional.
- * Mistura manual ou automática, com absorção rápida da água. Resulta em massa homogênea e superfícies lisas e compactas.
- * Alta elasticidade: permite que o material retorne à sua forma original.
- * Alta resistência ao rasgo: reduz o risco de rasgo da impressão quando é removido da boca do paciente.
- * Tempo de trabalho: 1 minuto e 5 segundos, considerando temperatura da água em 23°C.
- * Tempo para presa (na boca do paciente): 45 segundos.
- * Tixotrópico.
- * Aroma de mangostão (fruta asiática).

2ª Via - Dentista / CRO-RN-11746
Tel. 071159327-7 ND/ESB

Juliana

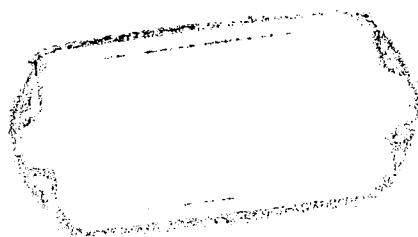

340
Yuhoma



dentat cremer
CNPJ: 14.190.675/0002-55

GANHE BRINDE

Alginato Hydrogum 5 Tipo I - Zhermack

Embalagem com 453g.



~~R\$108,90~~ 10% OFF

R\$97,99

Handwritten signature
2 RUA...
Id. 071159327-7 ND/EB

- 1 + Adicionar



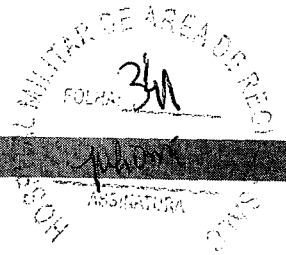

PROMOÇÃO NOVA TODA SEMANA!



Laboratório
Universitários

Home > Moldagem e Modelo > Alginato > Alginato Hydrogum 5 - Zhermack

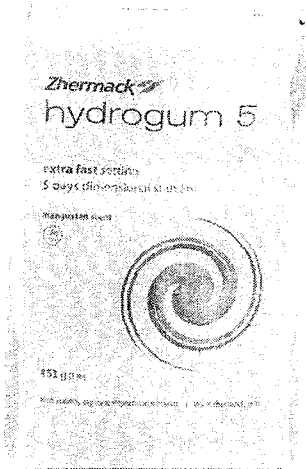

Alginato Hydrogum 5 - Zhermack

Embalagem com 453g.
Cod. de Referência: ZHE20774A
Cód Fabricante: C302070

★★★★★ (1)

COMPRE 1 Alginato Hydrogum 5 e GANHE 1 Cuba de Borracha + 1 Conjunto Medidor + 1 Gesso Elite Rock 1Kg.

RS109,99 10% OFF

RS97,99

Quantity selector: 1

Adicionar ao Carrinho

Adicionar a lista de desejos

Calcular frete e prazo

A previsão de entrega inicia-se após a emissão da Nota Fiscal.

Digite o CEP

CEP input field

Calcular

- Mais Speed. Pontue para ganhar muitos descontos e vantagens
- Frete Grátis. Em compras acima de R\$ 199.
- Troca Grátis. Você tem 07 dias a partir da data de recebimento.

Formas de pagamento

condições

Alginato Hydrogum

- Conteúdo da embalagem:
- 1 embalagem de **Hydrogum 5** com 453g;
- Cor do alginato: Lilás;
- Aroma: Mangostão (fruta asiática);
- Tempo de mistura: Inferior a 30 segundos;

Edla
Edla Maria F. de Carvalho
R. Tava. Duarte / CRP-PE 11792
Tel: 571 33227-7 (RD/ES)

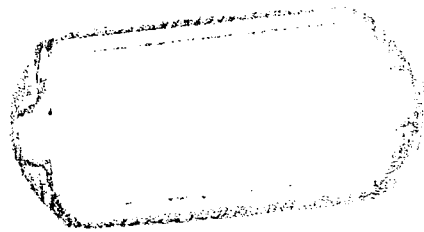



Para melhor atender nossos clientes, não vendemos por atacado e reservamo-nos o direito de limitar, por cliente, a quantidade dos produtos anunciados. Preços, ofertas e condições exclusivos para internet e televendas, válidos durante o dia de hoje, podendo sofrer alterações sem prévia notificação. Copyright © 2003-2023 https://www.dentalspeed.com/ TODOS OS DIREITOS RESERVADOS. Algumas Ilustrações por Stories by Freepik. Imagens de produtos meramente ilustrativas. Os produtos e impressos Dental Speed são para uso próprio dos cirurgiões-dentistas. Vendas exclusivas por telefone e internet. Não trabalhamos com representantes ou outros canais de venda. Revenda Proibida. Dental Speed | CNPJ 13.612.214/0001-60 Rua Senador Carlos Gomes de Oliveira, 800, GP 04, Distrito Industrial - CEP 88104-785 - São José-SC. Responsáveis Técnicas: Mariana Vianna Kunzler | CRF-SC 4183 | Marielle Meireles da Silva | CRF-SC 15871 | Nº Autorização ANVISA: Medicamentos 1.09.024-0 Produtos para saúde 8.08.016-3 Sanaantes 3.05.080-3 Cosméticos 2.09.568-8

Edda
Edda Lúcia F. de Carvalho
2ª Ten. Dentista / CRO-PE 11732
Id. 071159327-7 MD/EB



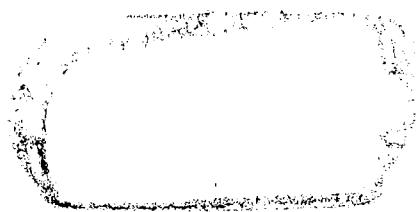

343
Indicada

Encontre nossa loja | Fale conosco

Fique ligado!
Receba conteúdos exclusivos para você!

Meus Pedidos | Rastreie sua encomenda

Dental Med Sul
Distribuidor Autorizado

O que procura: Não, obrigado | Não quero

Favoritos | Entrar | Carrinho

Todas Categorias ▾ | Grandes Marcas ▾ | Rede de Clientes

Powered by Pushnews

Rastreie seu pedido [Aqui](#)

Dentística | Ortodontia | Endodontia | Anestesia | Ferimentos | Harmonização Orofacial

Home > Moldagem > Alginato > Alginato Hydrogum 5 - Zhermack

Alginato Hydrogum 5 - Zhermack

Embalagem com 453g.

(0)

De R\$ 113,03

Por **R\$ 84,98** -25%

Ou 12x R\$ 7,08 sem juros

R\$ 82,43
3% OFF no pagamento à vista no PIX

Imagem ilustrativa.

Dental Med Sul
CNPJ: 25.940.099/0001-32

25.8292 - 1 + PRODUTO INDISPONÍVEL

Clique aqui e confira as condições de [Frete Grátis](#)

Descrição | Avaliações

Para o que é indicado o Alginato Hydrogum 5 - Zhermack?

O Hydrogum 5 é um alginato escaneável de alto desempenho, que consegue reproduzir detalhes de 5 microns, além de manter sua estabilidade dimensional por até 5 dias, permitindo que o modelo seja vazado em até 120 horas da obtenção do molde. Um produto feito para satisfazer as necessidades de profissionais exigentes. Alta precisão nos detalhes, sendo extremamente confiável, fácil de manipular, ótimo tempo de presa, fácil de remover da moldeira, justificando ser a principal escolha dos profissionais de odontologia. Por ser digitalizável, o alginato Hydrogum 5 facilita o acesso a workflows digitais e melhora a comunicação com o laboratório de protese dentária, que pode obter diretamente um modelo digital.

Características do Alginato Hydrogum 5 - Zhermack:

- Tipo I.
- Cor do alginato: Lilás.
- Aroma: Mangostão (fruta asiática)
- Tempo de mistura: Inferior a 30 segundos.
- Tempo de trabalho: 1 minuto e 5 segundos
- Tempo de permanência na boca (mínimo): 45 segundos.
- Tempo de endurecimento: 1 minuto e 50 segundos.
- Tempo total de trabalho: 1 minuto e 40 segundos.
- Altíssima estabilidade dimensional (até 120 horas).
- Consistência homogênea.
- Composição: Terra diatomácea, Sulfato de cálcio, Alginato de potássio, Pirofosfato de sódio, Fluoroitanato de potássio, Hidróxido de magnésio, Vaselina, Pigmentos e Aromas.

A Trustvox certifica que a nota média da empresa Dental Med Sul é:

4.9 / 5
NOTA DA EMPRESA

★★★★★

Trustvox
CNPJ: 08.900.000/0001-01
Rua: ...
59327-7 MD/ED

11

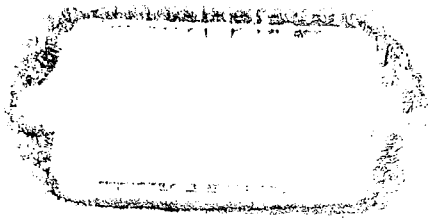



MINISTÉRIO DA
SAÚDE E INOVAÇÃO
TÉCNOLOGIAS PÚBLICAS



MÉDIA
R\$ 14,73

MEDIANA
R\$ 15,64

MENOR
R\$ 9,07

Item 30

FILTROS APLICADOS

Código Material/Serviço: Identificação de Item do Edital
Ano de Compra: 2023

Quantidade total de registros: 4
Registros apresentados: 1 a 4

Código	Descrição	Quantidade	Valor	Fornecedor	Local	Data
00027/2023 00822	MOLDEIRA ODONTOLÓGICA	20	R\$9,07	A. M. MOITERNO LTDA	COMANDO DO EXERCITO	11/05/2023
00008/2023 00210	MOLDEIRA ODONTOLÓGICA	30	R\$14	ODONTOPAZ PRODUTOS ODONTOLÓGICOS LTDA	COMANDO DO EXERCITO	22/06/2023
00003/2023 00015	MOLDEIRA ODONTOLÓGICA	1	R\$17,28	DENTSUL COMERCIO DE MATERIAIS ODONTOLÓGICOS LTDA	COMANDO DO EXERCITO	06/02/2023
00023/2022 00092	MOLDEIRA ODONTOLÓGICA	20	R\$18,56	E.C.S. TECNOLOGIA EM SAUDE, COMERCIO, IMPORTACAO E EXPORTACAO LTDA	COMANDO DO EXERCITO	07/07/2023

Quantidade: 4
 Valor: R\$ 65,93
 Valor Médio: R\$ 16,48
 Valor Máximo: R\$ 17,28
 Valor Mínimo: R\$ 9,07

Handwritten signatures and stamps:
 - Stamp: COMANDO DO EXERCITO DE AREA DE RECIFE
 - Stamp: 160199 - HOSPITAL MILITAR DO LESTE/RJ
 - Stamp: 160299 - COMANDO DO COMANDO MILITAR DO LESTE/RJ
 - Stamp: 160139 - HOSPITAL DE GUARNICAO DE JOAO PESSOA
 - Stamp: 160039 - HOSPITAL GERAL DE SALVADOR
 - Stamp: 06/02/2023
 - Stamp: 07/07/2023
 - Stamp: 11/05/2023

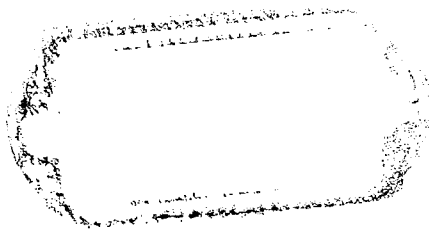

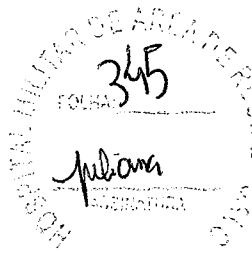

Home > Moldeagem e Modelo > Moldeira Para Moldeagem > Moldeira Total Perfurada Nylon - Morelli

Moldeira Total Perfurada Nylon - Morelli

Embalagem com 2 unidades. 1 inferior e 1 superior. Escolha o tamanho.
Cod. de Referência: 413502

★★★★★ (18)

Escolha uma opção

Tam 4 - Inferior/Superior

R\$15,00

1

Adicionar ao Carrinho

Adicionar a lista de desejos

Calcular frete e prazo

A previsão de entrega inicia-se após a emissão da Nota Fiscal.

Cidade e CEP

Calcular

🛍️ **Lovers.** Acumule e troque por benefícios exclusivos.

📦 **Frete Grátis.** Entregamos acima de R\$ 200.

🔄 **Troca Grátis.** Você tem 90 dias a partir da data de recebimento.

Formas de pagamento

Detalhes

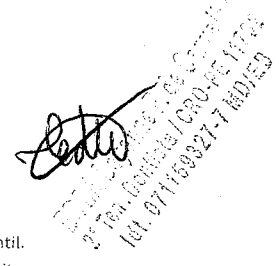

- * Tamanhos 1 a 4: Uso infantil.
- * Tamanhos 4 e 5: Uso adulto.
- * O material empregado nas Moldeiras é o nylon - especialmente resistente à esterilização em autoclave (134C) e aos esforços ocorridos durante a moldagem.
- * As cores e a numeração impressa em relevo facilitam a rápida identificação do tamanho e a escolha das moldeiras.
- * A disposição dos sulcos oferece boa capacidade de vazamento, o que favorece a alta retenção do alginato.
- * O revestimento na superfície das moldeiras coloridas Morelli proporciona uma textura suave, com grande conforto ao paciente.
- * Perfurada.
- * Moldeira Total.

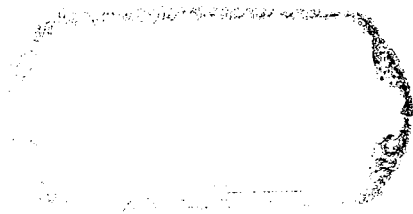

10/01/2024, 17:07

Moldeira Total Perfurada Nylon | Dental Cremer Produtos Odontológicos



Regular!

Moldeira #1 é bem pequena, somente para crianças. Ainda não utilizei mas parece ter boa qualidade.

Fernando P. 10/04/2019

Compra verificada

Sim, recomendo este produto a um amigo.

Útil? (0)



Muito bom!

qualidade dentro do esperado

Adrialdo C. 20/02/2019

Compra verificada

Sim, recomendo este produto a um amigo.

Útil? (0)

Carregar mais avaliações

Copyright © 2003 - Todos os direitos reservados | www.dentalcremer.com.br | Dental Cremer | CNPJ: 14.190.675/0001-55 | Rua das Missões, 674 - 2º andar - Ponta Aguda - Blumenau - Santa Catarina - CEP 89061-601 | Autorizações de Funcionamento ANVISA - Medicamentos: 1.09.245-3, Produtos para Saúde (Correlatos): 8.08.576-8, 8.10.706-3, Saneantes Domissanitários: 3.05.135-4, Perfumes/Produtos de Higiene/Cosméticos: 2.06.387-3 | CNPJ: 14.190.675/0002-96 | Av. das Indústrias Antônio Conrado de Oliveira, 90 - Galpão 03 - Distrito Industrial - Itapeva - Minas Gerais - CEP 37655-000 - Farmacêutica responsável: Shirley de Toledo Ladislau - CRF/MG nº 11.307 | CNPJ: 14.190.675/0003-17 | Av. das Indústrias Antônio Conrado de Oliveira, 90 - Galpão 04 - Distrito Industrial - Itapeva - Minas Gerais - CEP 37655-000 - Farmacêutico responsável: Graça Brenata da Rosa - CRF/MG nº 31666. Política de Privacidade e Segurança - Fotos meramente ilustrativas - Os preços e condições da loja virtual estão sujeitos a alterações. Em caso de divergência de preços no site, o valor válido é o do Carrinho de Compra.

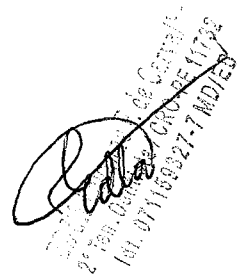

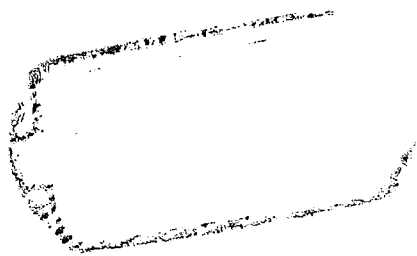

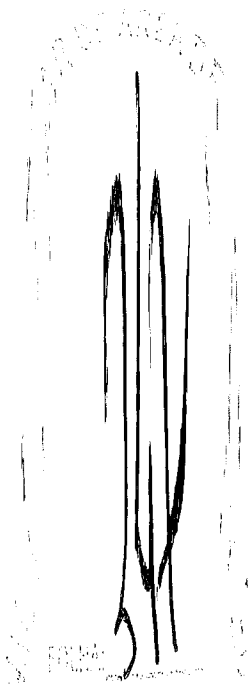

Moldes Perurada Total Autoaváve: - Morelli - Dental Med Sul

Morelli

0001/2007/0000

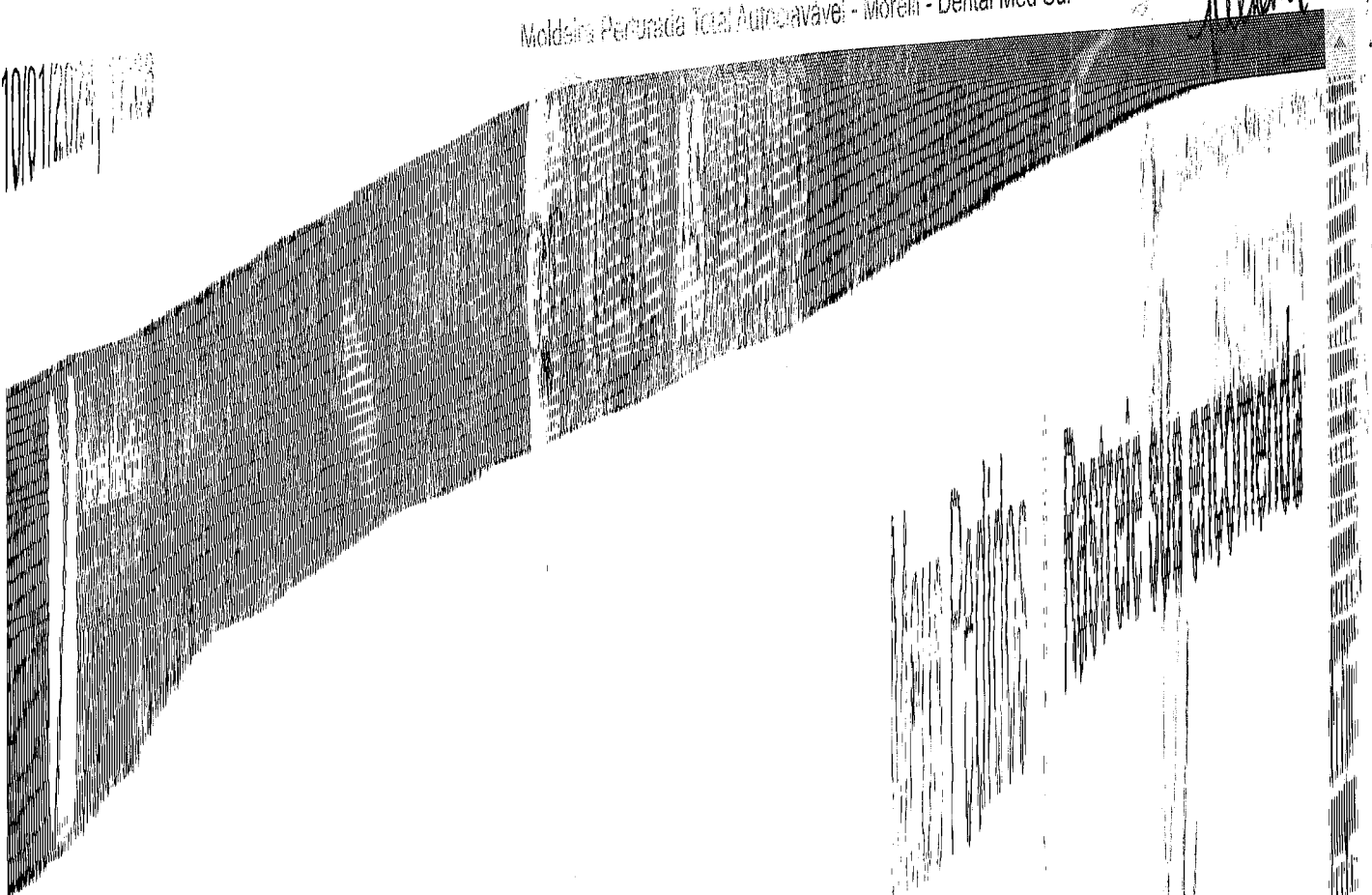

0001/2007/0000

0001/2007/0000

0001/2007/0000





1000

1000

1000

1000

1000

1000

1000

1000

1000

1000

34
melom

Encontre nossa loja Fale Conosco

Meus Pedidos Rastreie sua encomenda



Dental Med Sul
Distribuidor Sarricó

O que procura?

Favoritos Entrar

Carrinho

- Todas Categorias
- Grandes Marcas
- Periféricos
- Harmonização Orofacial
- Rastreie seu pedido [Aqui](#)
- Dentística
- Ortodontia
- Endodontia
- Anestesia
- Periféricos
- Harmonização Orofacial

Moldagem > Moldeira Para Moldagem > Moldeira Perfurada Total Autoclavável - Morelli

Dental Med Sul
CNPJ: 25940099/0005-32

Moldeira Perfurada Total Autoclavável - Morelli

Embalagem com 2 unidades. Superior e Inferior.

(0)

R\$ 15,00

ou 12x R\$ 1,25 sem juros

R\$ 14,55 3% OFF no pagamento à vista no PIX

Imagem Ilustrativa.

2ª Rua, Dardenas - 13050-000 - PE 11139
Tel. 071159321-7 MD/EB

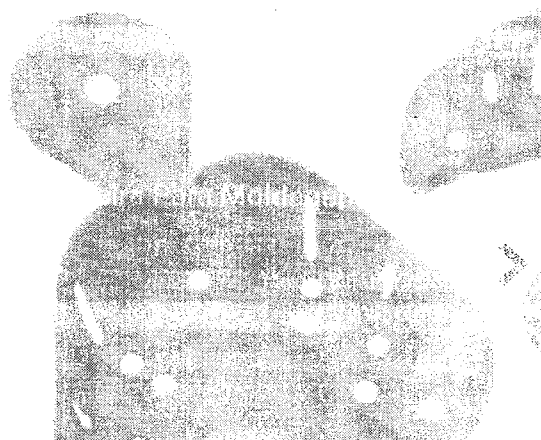

Amarelo (Cód. 26.2142)	-	1	ACIONAR +0 (ARRINHO)
------------------------	---	---	----------------------

Amarelo (Cód. 26.2143)	-	1	ACIONAR +0 (ARRINHO)
------------------------	---	---	----------------------

Amarelo (Cód. 26.2145)	-	1	ACIONAR +0 (ARRINHO)
------------------------	---	---	----------------------

Amarelo (Cód. 26.2146)	-	1	ACIONAR +0 (ARRINHO)
------------------------	---	---	----------------------

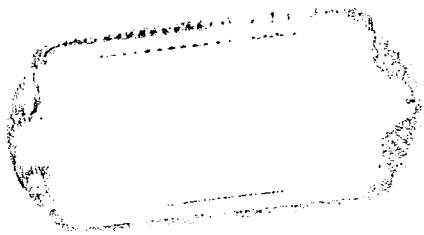



O que você está procurando?



Ortodontologia

Medicamentos

Imagem

Equipamentos e Materiais

Odontose

Dentística e estética

Especial de N

ODONTOLÓGICO > MOLDAGEM > MOLDEIRA PARA MOLDAGEM > Moldeira Total Perfurada Nylon Nº 4 - MORELLI

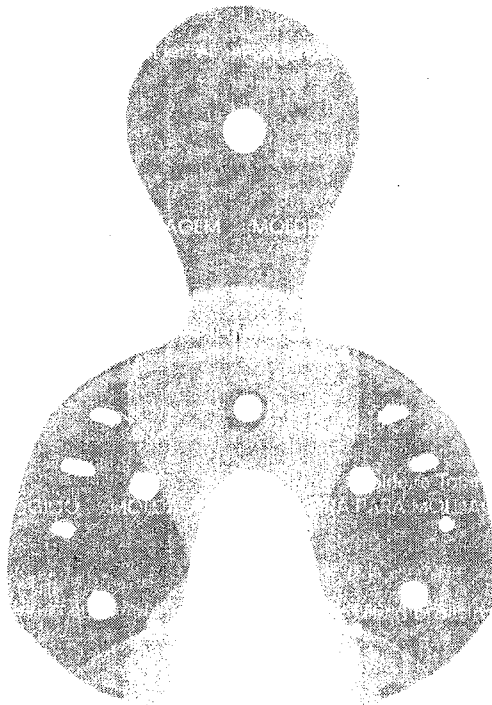

Moldeira Total Perfurada Nylon Nº 4 - MORELLI

MORELLI

Referência: 864

(0) Clique e veja!

Embalagem com 2 unidades: 1 inferior e 1 superior.

R\$ 14,28

Quais cores:

- 1 -

Adicionar ao carrinho

Informe o frete e a prazo de entrega estimados para sua região

CEP

CALCULAR O FRETE

Não sei meu CEP

Aplicação

Descrição:

* Tamanhos 1 a 4: Uso infantil

* Tamanhos 5 a 8: Uso adulto

* O material empregado na fabricação é altamente mecanicamente resistente a esterilização em autoclave (134C) e aos esforços ocorridos durante a moldagem.

* As bordas arredondadas e o formato arredondado favorecem a identificação do tamanho e a escolha das moldeiras.

* A disposição dos orifícios favorece a retenção do alginato.

* O arredondamento da superfície externa proporciona uma ótima retenção, com grande conforto ao paciente.

* Perfurada.

* Moldeira Total.

Carvalho
Dra. Luciana F. de Carvalho
2ª Ten. Dentista / CRO-PE 11736
Tel. 571169827-7 MOLDES



QUANDO VOU, VOU TAMBÉM!

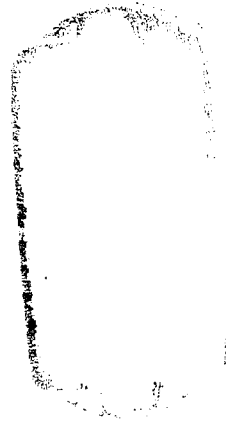

10/01/2023, 17:41

Atividade Total Parfums e Cosméticos Nº 4 - MORELLI - Dental Vidafarma



SEJA O PRIMEIRO

Fique por dentro das novidades e promoções

Endereço de e-mail

CENTRO DE ATENDIMENTO

SÃO PAULO (011) 3043-1200

MINAS GERAIS (011) 4011-1852

MAKAPUÁ (95) 0520-1000

OPÇÕES DE PAGAMENTO

Cartão de Crédito

Cartão de Débito

Boleto Bancário

Parcelado

PAGAMENTO

Política de Privacidade

Política de Envio

Dúvidas Frequentes

MINHA CONTA

Login/Cadastro

Minha conta

Meus pedidos

Meu carrinho

Atendimento ao Cliente

Atendimento: Segunda a Sexta, das 08h às 18h

HORÁRIO DE ATENDIMENTO

Seg a Sex, das 08h às 18h

Sáb, das 08h às 13h

Atendimento

LOJA SEGURA



Sigla: DentalVidafarma

© 2022 Costa Assunção Distribuidora Ltda. 00.070.120/0001-09. Rua Antônio de Alcayde, 250. Centro. Área de Atividade Total em Imperatriz-MA, São Luís-MA e Palmas-TO.

Os produtos mais vendidos



2023.01.10 14:58:00
2º Ten. Dehilza / CRO-PE 11702
Inf. 011189827-7 MD1E3

powered by performa



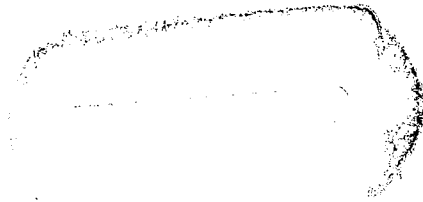

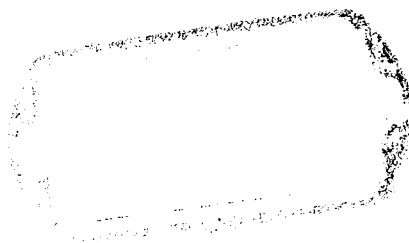

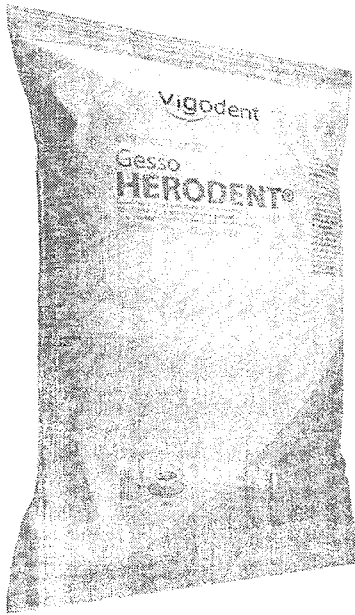

Gesso Pedra Herodent Tipo 3 Vigodent

Gesso Pedra Herodent Tipo III - Vigodent

Embalagem com 1kg. Na cor amarela.

Cod. de Referência: 298192

★★★★★ (35)

R\$17,49

- 1 +

Adicionar ao Carrinho

+ Adicionar a lista de desejos ▾

Calcular frete e prazo

O prazo de entrega inicia-se após a emissão da Nota Fiscal.

Digite o CEP

Calcular

- Livres. Acumule e troque por benefícios exclusivos.
- Frete Grátis. Em compras acima de R\$ 200.
- Troca grátis. Você tem 07 dias a partir da data de recebimento.

Formas de pagamento ▾

Detalhes ▲

- * Estéril.
- * endurecimento inicial de 8 a 10 minutos.
- * Expansão alta de 0,30%.
- * Alta resistência à compressão.
- * Vazamento em qualquer molde.
- * Validade: 5 anos a partir da data de fabricação.
- * Registro ANVISA: Isento.

Aplicação

Informações Adicionais

2ª TCM - DENTAL CRÓPOPE TCM/2023

 Id. 071139827-7 MD/ES

Aproveite Agora

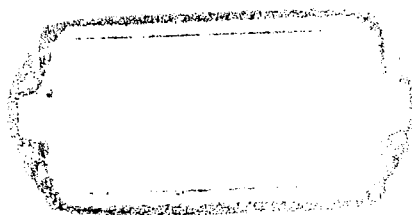

10/01/2024, 17:42

Gesso Pedra Herodent Tipo 3 Vigodent

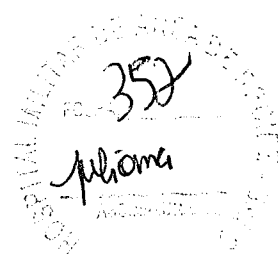

Útil? (0)



Muito bom!

Excelente qualidade e textura. Bem resistente.

Graça C. 31/07/2022

Compra verificada

Sim, recomendaria este produto a um amigo.

Útil? (0)



Bom!

Recomendo o produto. Boa qualidade

João S. 16/03/2020

Compra verificada

Sim, recomendaria este produto a um amigo.

Útil? (0)



Muito bom!

Boa precisão e detalhe. Ótimo preço!

Suvarine 06/02/2020

Compra verificada

Sim, recomendaria este produto a um amigo.

Útil? (0)

Carregar mais avaliações

Copyright © 2023 - Todos os direitos reservados | www.dentalcremer.com.br | Dental Cremer | CNPJ: 14.190.675/0001-55 | Rua das Missões, 674 - 2º andar - Ponta Aguda - Blumenau - Santa Catarina - CEP 89051-001 | Autorizações de Funcionamento ANVISA - Medicamentos: 1.09.245-3, Produtos para Saúde (Correlatos): 8.08.576-8, 8.10.706-3, Saneantes Domissanitários: 3.05.135-4, Perfumes/Produtos de Higiene/Cosméticos: 2.06.387-3 | CNPJ: 14.190.675/0002-36 | Av. das Indústrias Antônio Conrado de Oliveira, 90 - Galpão 03 - Distrito Industrial - Itapeva - Minas Gerais - CEP 37655-000 - Farmacêutica responsável: Shirley de Toledo Ladislau - CRF/MG nº 11.607 | CNPJ: 14.190.675/0003-17 | Av. das Indústrias Antônio Conrado de Oliveira, 90 - Galpão 04 - Distrito Industrial - Itapeva - Minas Gerais - CEP 37655-000 - Farmacêutico responsável: Diego Diônata da Rosa - CRF/MG nº 31666. Política de Privacidade e Segurança - Fotos meramente ilustrativas - Os preços e condições da loja virtual estão sujeitos a alterações. Em caso de divergência de preços no site, o valor válido é o do Carrinho de Compra.

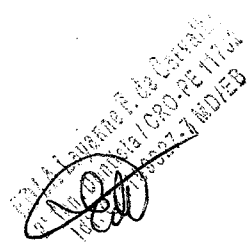

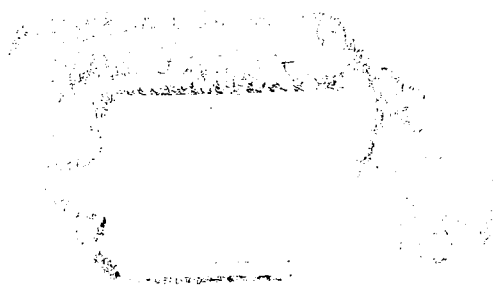

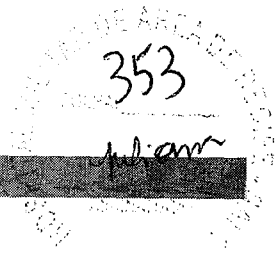

Laboratório
Universitários

Home > Moldagem e Modelo > Gesso > Gesso Herodent Tipo III Amarelo - Vigodent

Gesso Herodent Tipo III Amarelo - Vigodent

Embalagem com 1Kg.
Código Referência: VGH4304A
Cód. Fabricante: 53400

★★★★★ (3)

RS18.90

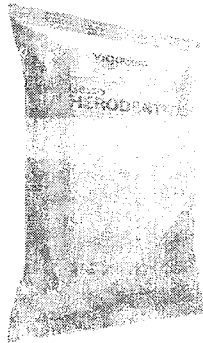

1 +

Adicionar ao Carrinho

Adicionar a lista de desejos

Atenção frete e prazo

A previsão de entrega inicia-se após a emissão da Nota Fiscal.

Informe o CEP

Calcular

Seja Speed. Pontue para ganhar muitos descontos e vantagens

Benefício: 10% de desconto em compras acima de R\$ 199.

Frete Grátis. Você tem 07 dias a partir da data de recebimento.

Formas de pagamento

Características

- Distribuição e embalagem;
- Quantidade de Gesso Pedra Herodent Tipo III;
- Dimensões da embalagem: 14,5 x 2,5 x 30,0cm;
- Peso com embalagem: 1020g;
- Endurecimento inicial de 8 a 10 minutos;
- Alta resistência à compressão;
- Não vazamento em qualquer molde;
- Tempo de cura;
- Armazenamento: Guardar em recipiente fechado, em local seco e ventilado;
- Validade: 60 meses a partir da data de fabricação;

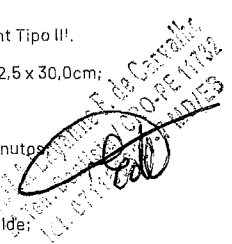

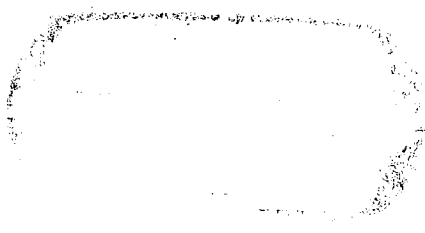

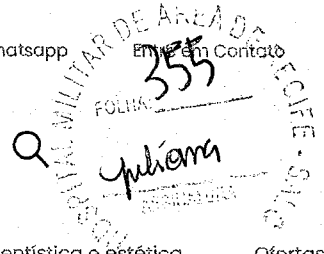

O que você está procurando?

Odontológico

Medicamentos

Hospitalar

Equipamentos e periféricos

Prótese

Dentística e estética

Ofertas

Home > ODONTOLOGICO > PROTESE > GESSO > Gesso Pedra Herodent Tipo III Amarelo - VIGODENT COLTENE

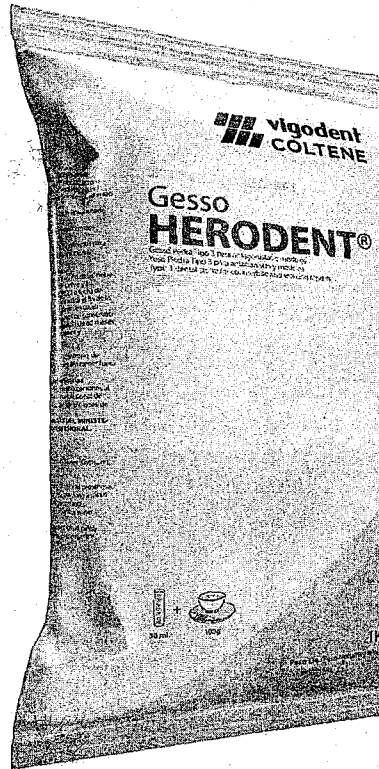

Gesso Pedra Herodent Tipo III Amarelo - VIGODENT COLTENE

VIGODENT COLTENE

Referência: 12146

(0) Clique e veja!

Embalagem com 1kg.

R\$ 18,90

- 1 +

Adicionar ao carrinho

Calcule o frete e o prazo de entrega estimados para sua região

CEP CALCULAR O FRETE

Não sei meu CEP

Detalhes do Produto

Aplicação

Descrição

- * Endurecimento inicial de 8 a 10 minutos;
- * Alta resistência à compressão;
- * Ótimo vazamento em qualquer molde;
- * Cor: Amarelo;
- * Armazenamento: Guardar em recipiente fechado, em local seco e arejado;
- * Validade: 60 meses a partir da data de fabricação;
- * Isento do registro ANVISA;

QUEM VIU, VIU TAMBÉM:

Juliana
 JULIANA LAYANNE P. DA SILVA
 2º Ten. Dentista / CRO-PE 11732
 Idt. 071159327-7 MD/EB

YAMAY

YAMAY

ASFER

VIGODENT COLTENE

ASFER



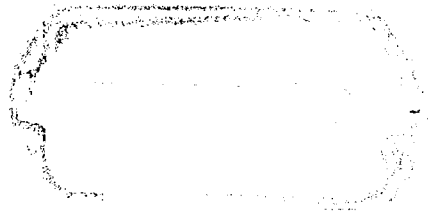

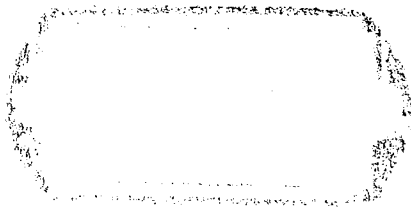

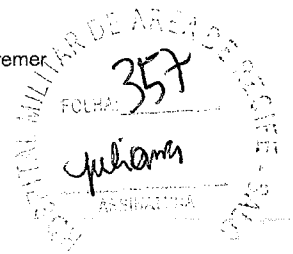

Home > Ortodontia > Ceras Diversas > Cera Ortodôntica Protetora - Morelli

1/3

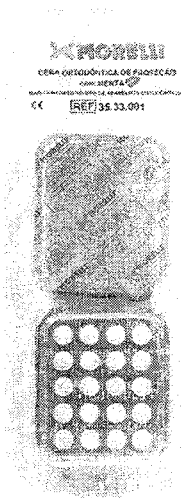

Cera Ortodôntica Protetora - Morelli

Embalagem com 10 cartelas com 20 aplicações cada.

Cod. de Referência: 412918

★★★★★ (4)

R\$30,00

Quantity selector: 1 with +/- buttons

Adicionar ao Carrinho

Adicionar a lista de desejos

Calcular frete e prazo

A prestação de entrega inicia-se após a emissão da Nota Fiscal.

Digite o CEP

CEP input field

Calcular

- Leve e acumule e troque por benefícios exclusivos.
- Frete Grátis. Em compras acima de R\$ 200.
- Troca Grátis. Você tem 07 dias a partir da data de recebimento.

Formas de pagamento

Ver mais

Cera ortodôntica de proteção com menta.

Aplicação

Aproveite Agora

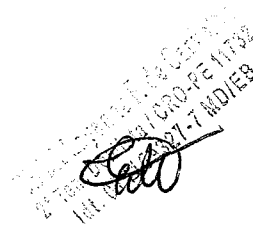

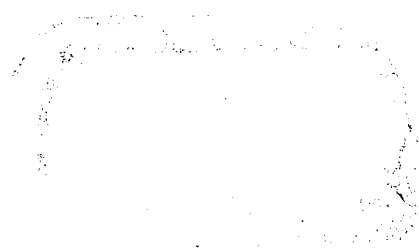

100% recomendam este produto

Ordenar

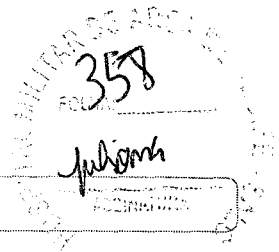

Avaliar produto



Regular!

Razoavel. O ponto positivo o fato de apresentar em cartelas e separados, tornando de certa forma, mais higiênico. Alem de conservar por mais tempo. Ponto negativo, algumas cartelas as cera vieram quebradiças e duras.

Diego S. 25/01/2017

Compra verificada

Sim, recomendaria este produto a um amigo.

Útil? (2)



Muito bom!

Gostei da sensação de menta que ele libera

Aretuza B. 28/07/2016

Compra verificada

Sim, recomendaria este produto a um amigo.

Útil? (0)



Bom!

Achei um pouco dura, mas tem o melhor custo beneficio.

Marcos S. 30/05/2016

Compra verificada

Sim, recomendaria este produto a um amigo.

Útil? (0)



Muito bom!

EXCELENTE!!!

Milena M. 21/10/2015

Compra verificada

Sim, recomendaria este produto a um amigo.

Útil? (0)

Carregue mais avaliações

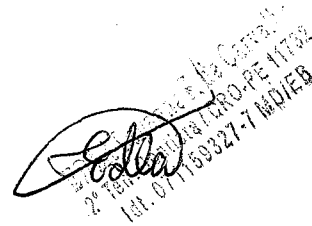

EMERANCO

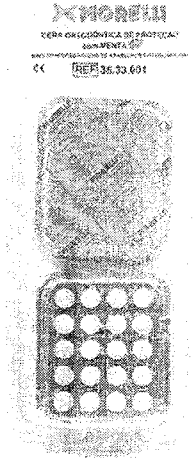

Cera de Proteção - Morelli

Cera de Proteção - Morelli

Em embalagem com 10 cartelas com 20 cavidades de cera cada. Peso líquido total: 24g.

Cod. de Referência: MOR6291A

Cod Fabricante: 3533001

[Avaliar!](#)

R\$30,00

-

1

+

Adicionar ao Carrinho

+

Adicionar a lista de desejos

-

Calcular frete e prazo

A previsão de entrega inicia-se após a emissão da Nota Fiscal.

Digite o CEP

Calcular

- Mais Speed.** Pontue para ganhar muitos descontos e vantagens
- Finjo Crédito.** Em compras acima de R\$ 199.
- Gratuito.** Você tem 07 dias a partir da data de recebimento.

Formas de pagamento

Cartão de crédito

Cera ortodôntica de proteção com menta.

Aplicações

Benefícios

Você está vendo:

Edna
 Rua... 27-7 MO/EB

EM BRANCO

Cera de Proteção - Morelli

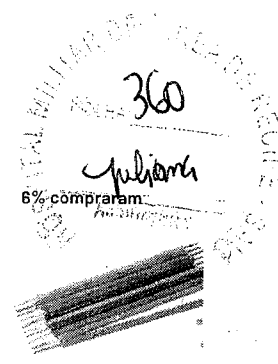

7% compraram

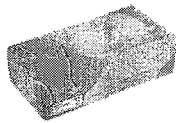

OFERTA

Luva para Procedimento Látex com Pó - Supermax

SUPERMAX

Embalagem com 100 unidades. Escolha o tamanho.

★★★★★ (119)

A partir de **R\$17,99**

Confira regra*

Ver Opções

6% compraram



Microaplicador - AllPrime

ALLPRIME

Embalagem com 100 unidades.

★★★★★

~~R\$16,99~~ 23% OFF **R\$11,99**

Ver Opções

6% compraram

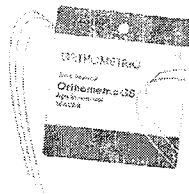

Arco de Aço SS CrNi Redondo - Orthometrix

ORTHOMETRIX

Embalagem com 10 unidades. Escolha o modelo.

★★★★★ (4)

R\$8,60

Ver Opções

6% compraram

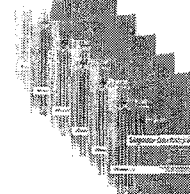

Sugador Odontológico Descartável - AllPrime

ALLPRIME

Embalagem com 40 unidades. Escolha a cor.

★★★★★ (56)

~~R\$8,99~~ 21% OFF **R\$6,99**

Ver Opções

6% compraram



Ligadura Elástica Bencina - Morelli

MORELLI

Embalagem com 1000 unidades. Escolha a cor.

★★★★★ (9)

R\$7,50

Ver Opções

Tire dúvidas sobre o produto

Este produto ainda não tem perguntas. Faça a primeira!

Fazer uma pergunta

Avaliações deste produto

Tem esse produto? Seja o primeiro a avaliá-lo!

Avaliar produto

Para maior eficiência dos clientes, não vendemos por atacado e reservamo-nos o direito de limitar, por cliente, a quantidade dos produtos anunciados. Preços, ofertas e condições exclusivos para Internet e tele vendas, válidos durante o dia de hoje, podendo sofrer alterações sem prévia notificação. Copyright © 2003-2023 https://www.dentalspeed.com/. TODOS OS DIREITOS RESERVADOS. Algumas ilustrações por Stories by Freepik. Imagens de produtos meramente ilustrativas. Os produtos e impressos Dental Speed são para uso próprio dos cirurgiões-dentistas. Vendas exclusivas por telefone e internet. Não trabalhamos com representantes ou outros canais de venda. Revenda Proibida. Dental Speed | CNPJ 13.612.214/0001-60 Rua Senador Carlos Gomes de Oliveira, 600, GP 04, Distrito Industrial - CEP 86194-785 - São José-SC. Responsáveis Técnicas: Mariana Vianna Kunzler | CRF-SC 4183 | Marielle Meireles da Silva | CRF-SC 15871 | Nº Autorização ANVISA: Medicamentos 1.09.024-0 Produtos para saúde 8.08.016-3 Saneantes 3.05.080-3 Cosméticos 2.09.568-8

CRF/SC 15871-7 de Oliveira
2ª Ten. Dentista / CRO-PE 11782
159321-7 MD/EB
[Signature]

EM BRANCO

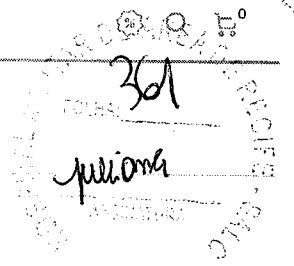

[Laboratório](#) > [Prótese](#) > Cera

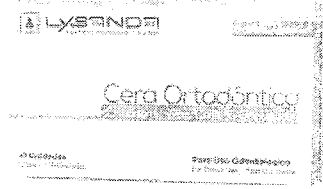
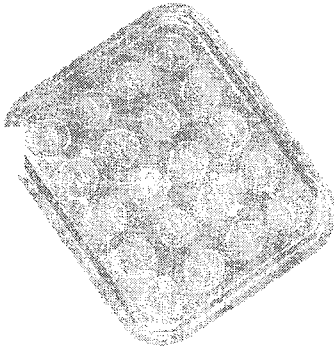

Cera Ortodôntica De Proteção 3533001 - Morelli

Código: 10263

Outros produtos: [Dental Morelli](#)

A partir de:

R\$ 28,15

à vista no boleto ou transferência (5% de desconto)

ou 29,63 à prazo

COMPRAR



Consulte o prazo de entrega do seu pedido

XXXXX-XXX LOCALAR

+ DESCRIR

AVALIAÇÃO DOS CLIENTES

Este produto ainda não foi avaliado.

AVALIAR

3533001 - Cera Ortodôntica De Proteção 3533001 - Morelli
2ª Ten. Daniloba / ORO-PE 11742
141 02 44 033 27-7 MDIES
Edo

PRODUTOS SIMILARES



[Cera Rosa 7 - Wilson](#)



[Cera 7 Rosa 18 Lâminas - Lysanda](#)

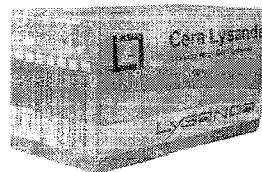

[Cera 7 Rosa 180 Lâminas P - Lysanda](#)



[Cera Sprus Para Fundação 5 - Kota](#)

ESTADO LIBRE ASSOCIADO DE PUERTO RICO

A partir de:
R\$ 26,73
à vista

1

Comprar

Comprar no WhatsApp

A partir de:
R\$ 25,49
à vista

1

Comprar

Comprar no WhatsApp

A partir de:
R\$ 283,94
cu 2x de R\$ 116,97 iguais

1

Comprar

Comprar no WhatsApp

A partir de:
R\$ 21,48
à vista

ÁREA DE PROTEÇÃO
362
1
Compro
ASSINATURA

Comprar no WhatsApp



Atendimento



0800-604-0007



(43) 9 9875-0339

Supporte

Dúvidas

[Formas de pagamento](#)

[Serviços de entrega](#)

[Troca e devolução](#)

[Termos de uso do site](#)

[Fale conosco](#)

[Privacidade e Segurança](#)

[A e noresa](#)

[Nossas lojas](#)

Formas de Pagamento



Segurança



Redes Sociais



ÁREA DE PROTEÇÃO
362
1
Compro
ASSINATURA

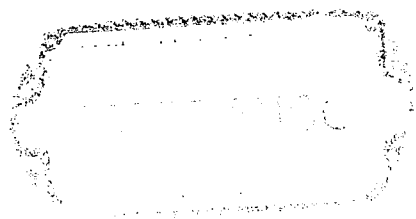

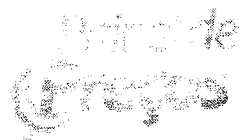

MÉDIA
R\$ 25,79

MEDIANA
R\$ 18,94

MELHOR
R\$ 15,45

item 33

REGISTROS APLICADOS

00005/2022 - 00044 - Pregão - 422781 - EMBALAGEM ORTODONTIA - UNIDADE - 25 - R\$ 18,94

Quantidade de registros: 5
Registros apresentados: 1 a 5

Processo	Item	Modalidade	Código	Descrição	Quantidade	Valor Unitário	Fornecedor	Endereço	Data	
00005/2022	00044	Pregão	422781	EMBALAGEM ORTODONTIA	UNIDADE	R\$ 18,94	EMBALAGENS E PRODUTOS ODONTOLÓGICOS E IMPORTAÇÃO E EXPORTAÇÃO LTDA	COMANDO DO EXERCITO	160339 - HOSPITAL DA GUARANIQUARA DE JORDÃO/RS	08/08/2023
00005/2022	00044	Pregão	422781	EMBALAGEM ORTODONTIA	PACOTE 10,00 UN	R\$ 18,94	ODONTOMEDI - PRODUTOS ODONTOLÓGICOS E HOSPITALARES LTDA	COMANDO DO EXERCITO	160359 - HOSPITAL DA GUARANIQUARA DE ALEGRETE/RS	27/04/2023
00005/2022	00044	Pregão	422781	EMBALAGEM ORTODONTIA	PACOTE 10,00 UN	R\$ 18,94	DISTRIBUIDORA AGUA BOA LTDA	FUNDACAO UNIVERSIDADE FEDERAL DE MATO G. SUL	154054 - FUNDACAO UNIVERS.FEDERAL/MS	12/04/2023
00053/2023	00112	Pregão	422781	EMBALAGEM ORTODONTIA	UNIDADE	R\$ 19,04	AHNCOR COMERCIO DE PRODUTOS ODONTOLÓGICOS LTDA	COMANDO DA AERONAUTICA	120628 - GRUPO DE APOIO DE BELEM	01/08/2023
00017/2022	00142	Pregão	422781	EMBALAGEM ORTODONTIA	UNIDADE	R\$ 34,05	A. M. MOLITERNO LTDA	COMANDO DO EXERCITO	160088 - HOSPITAL MILITAR DE AREA DE BRASÍLIA	04/04/2023

[Handwritten signature]
363

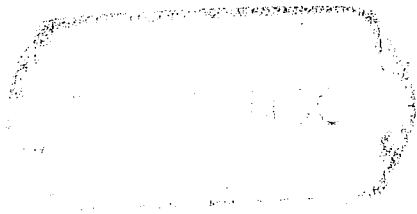

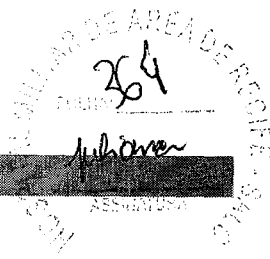

PROMO NOVA TODA SEMANA!



Laboratório
Universitários

Home > Ortodontia > Botão Lingual > Caixa Para Elásticos Ortodônticos - Morelli

Caixa Para Elásticos Ortodônticos - Morelli

Embalagem com 10 unidades.

Cod. de Referência: M0F6390A

Cód Fabricante: 8004002

★★★★★ (1)

RS\$26,90

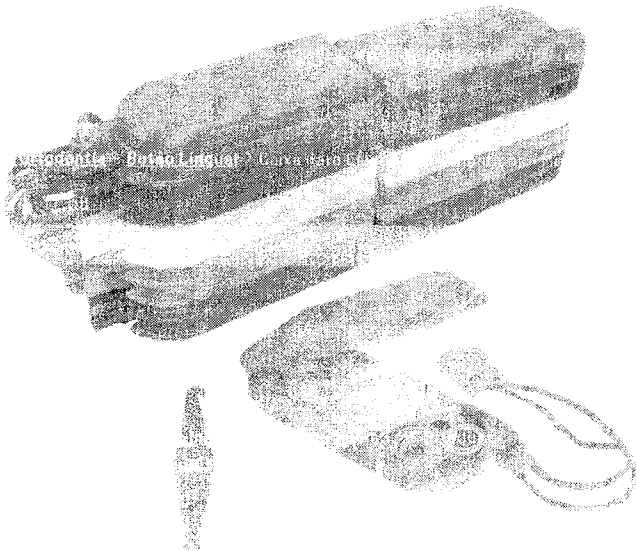

- 1 +

Adicionar ao Carrinho

+ Adicionar a lista de desejos

Calcular frete e prazo

A previsão de entrega inicia-se após a emissão da Nota Fiscal.

Digite o CEP

Calcular

Vale Speed. Pontue para ganhar muitos descontos e vantagens

Frete grátis. Para compras acima de R\$ 199.

Troca Grátis. Você tem 07 dias a partir da data de recebimento.

Formas de pagamento

Cartão de crédito

Parcelado

Aplicação

Você está vendo:

LABORATÓRIO DE ÁREA DE RECONSTRUÇÃO
R. ...
11700
11600-027-7 MO/EB

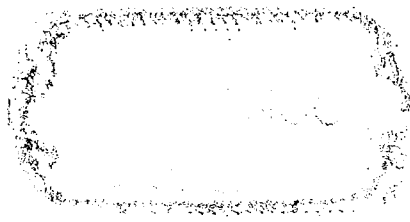

10/01/2024, 17:58

Estojo para Elástico Intraoral/Extraoral Multicolor Morelli

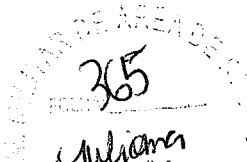

Para melhor atender nossos clientes, não vendemos com estoque e reservamo-nos o direito de limitar por cliente, a quantidade dos produtos anunciados. Preços, ofertas e condições exclusivos para internet e tele vendas, válidos durante o dia de hoje, podendo sofrer alterações sem prévia notificação. Copyright © 2003-2023 <https://www.dentalspeed.com/>, TODOS OS DIREITOS RESERVADOS. Algumas imagens pertencem ao: D. H. J. Freepik. Imagens de produtos meramente ilustrativas. Os produtos e impressos Dental Speed são para uso próprio dos cirurgiões-dentistas. Vendas exclusivas para internet. Não trabalhamos com representantes ou outros canais de venda. Revenda Proibida. Dental Speed | CNPJ 13.612.214/0001-60 Rua Senador Carlos Gomes de Oliveira, 500, BP 04, Distrito Industrial - CEP 66104-785 - São José-SC. Responsáveis Técnicas: Mariana Vianna Kunzler | CRF-SC 4183 | Marielle Meireles da Silva | CRF-SC 15871 | Nº Autorização ANVISA: Medicamentos 1.09.024-0 Produtos para saúde 8.08.016-3 Saneantes 3.05.080-3 Cosméticos 2.09.568-8

Dentista | CRO-PE 11702
Tel: 0711-39327-7 MDI&B



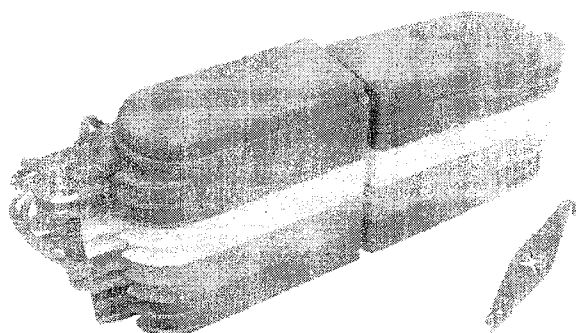

Descrição

Indicado para acomodação e transporte de elásticos intra e extraorais.

BENEFÍCIOS

A linha de Caixas Morelli preserva a higiene dos aparelhos móveis e proporciona um fechamento perfeito e seguro. Ideal para levar onde quiser.

Caixa para Elásticos - Morelli

Cód.: 80.04.002|000268 Morelli [Veja mais:](#) [Conteúdo](#) [Descrição completa](#)

EMBALAGEM COM 10 UNIDADES. SORTIDAS.

R\$ 28,50

R\$ 27,08 à vista no Boleto

[mais condições de pagamento no cartão](#)

1

Comprar

Eda
CENTRO MILITAR DE FARMACIA DE RECIFE - S/A
RUA SIA (CORO-PE 1179)
11153-27-7 IND/EB

Quem comprou, comprou também

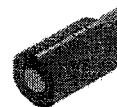

EL FRANCO

10/01/2024, 17:53

Caixa para Elásticos - Morelli - dentalecia

367
Juliana

- Sobre Nós [c. Defesa do Consumidor](#)
- Como Comprar [Estudantes](#)
- Troca e Devoluções [Política Comercial](#)
- Formas de Pagamento
- Frete e Formas de Envio
- Segurança e Privacidade

Central de Atendimento

(16) 3711-1001

De segunda à sexta das 06h30 às 18h00

sac@dentalecia.com.br

WhatsApp

Formas de Pagamentos



Segurança e Qualidade

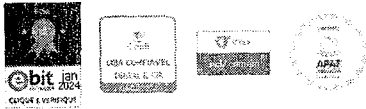

Dental & Cia © 2014 Todos os direitos reservados.

Dental Comercio De Produtos Odonto - Medicos Ltda Epp - CNPJ: 12.886.692/0001-82 | E: 310.230.277118 Av. Champagnat, 1910 | Franca - SP | CEP 14400-320. Farmaceutica Responsável: Layane Cunha Silva Dos Santos CRF-SP nº 20847; Autorização Funcionamento ANVISA Medicamentos: 1.16733.7; Autorização Funcionamento ANVISA Saneantes: 3.07506.9; Autorização Funcionamento ANVISA Produtos de Higiene/Cosméticos: 2.09495.1; Autorização Funcionamento ANVISA (Saúde)Correlatos; Política de Privacidade e Segurança - Fotos meramente ilustrativas - Os preços e condições da loja virtual estão sujeitos a alterações. Em caso de divergência de preços no site, o valor válido é o do Carrinho de Compras.



Siga-nos nas redes sociais e fique por dentro das novidades e descontos!

Feito por [Technologia](#)

Handwritten signature and stamp
 12.886.692/0001-82
 07/10/2024 - 17:53:59

EM BRANCO

Entrega para todo o Brasil!



Olá, o que você procura

Ola, faça o seu login ou cadastre-se

Departamentos Estetoscópio Aparelho de Pressão Equipamentos Médicos Curativos Fibra Bem-Estar Material de C

HOME / ... / CAIXA PARA ELÁSTICO ORTODÔNTICO INTRAORAL EXTRAORAL MULTICOLOR MORELLI

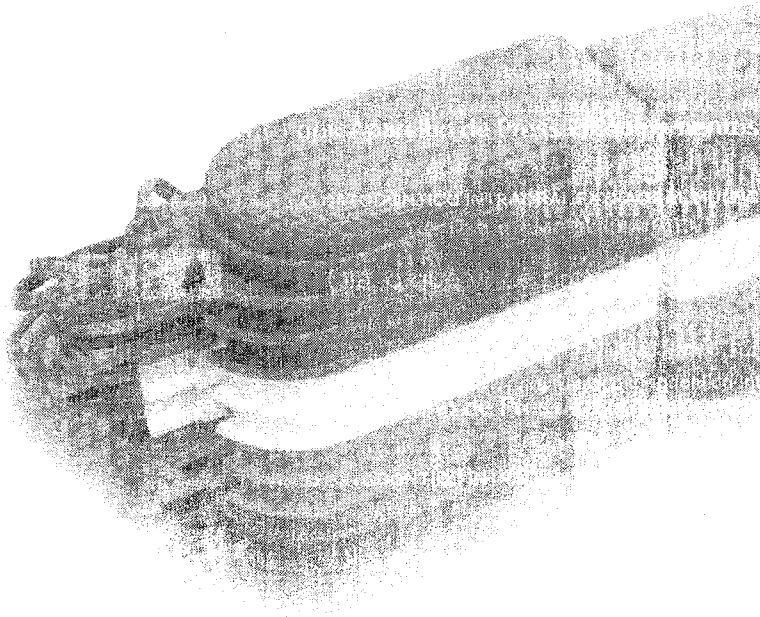

Handwritten signature and stamp: 'COMANDO MILITAR DE ÁREA DE RECEITAS - 8200' and 'NR. 871-59327-7 MORELLI'.

Caixa para Elástico Ortodôntico Intraoral Extraoral Multicolor Morelli

Referência: 7895742005085 Marca: Morelli

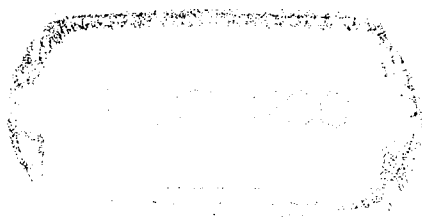

10/01/2024, 17:57

Caixa para Estetoscópio Comenteleto Intraoral Extraoral Multicolor Morelli

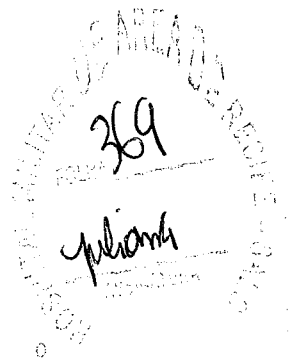

FIBRA
CIRÚRGICA

Departamentos Estetoscópio Aparelho de Pesquisa Equipamentos Médicos Curativos Fibra Bem-Estar Material de Cirúrgico



R\$ 26,50

Em até 1x R\$ 26,50 sem juros

Ver formas de pagamento

i Detalhes do produto

Aproveite! Restam apenas algumas unidades.

Consulte o prazo de entrega

CONSULTAR

Não sei meu CEP

Compartilhe:



NOVA
2ª Tel. De...
Idt. 071159327-7

Descrição do Produto

Especificações técnicas

Avulsões

Perguntas e respostas

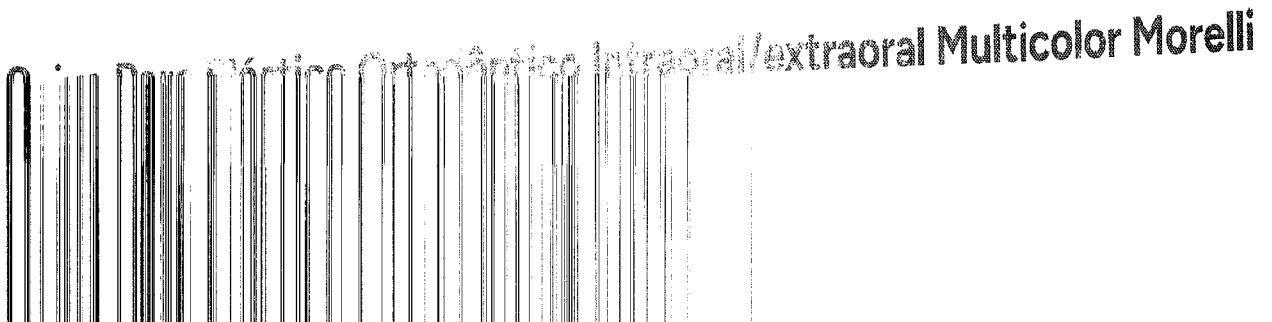

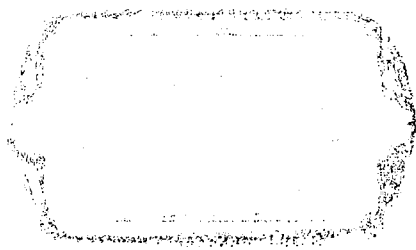



Departamentos Estetoscópico Aparelho de Pressão Equipamentos Médicos Curativos Fibra Bem-Estar Material de C



R\$ 26,50

Em até 1x R\$ 26,50 sem juros

Ver formas de pagamento

i Detalhes do produto

Aproveite! Restam apenas algumas unidades.

Consulte o prazo de entrega

CONSULTAR

Não sei meu CEP

Compartilhe:

Handwritten signature and stamp with contact info: Tel: 07115932747

Descrição do Produto Especificações Técnicas Avaliações Perguntas e respostas

Caixa Para Elástico Ortodôntico Intraoral/extraoral Multicolor Morelli REF.:80.04.002

Indicação para acomodação e transporte de aparelho ortodôntico móvel e moldeiras (clareamento, bruxismo, aplicação rápida de flúor gel, ortodontia e protetor bucal esportivo).

Características e Benefícios do Produto.

- A linha de Caixas Morelli preserva a higiene dos aparelhos móveis, e proporciona um fechamento perfeito e

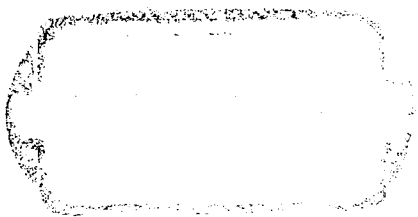

10/01/2024, 17:57

Caixa para Elástico Ortodôntico Intraoral Extraoral Multicolor Morelli

Entre em contato conosco!

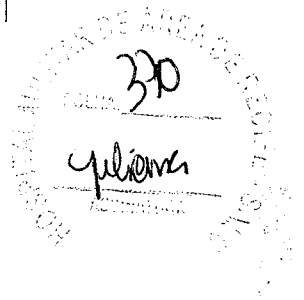

Departamentos Estetoscópio Aparelho de Pressão Equipamentos Médicos Curativos Fibra Bem-Estar Material de Cirurgia

Lojas Parceiras

fibra@fibracirurgica.com.br

Formas de pagamento

Selos de Segurança

Fibra cirúrgica

© 2020 TODOS OS DIREITOS RESERVADOS - CNPJ: 09.007.247/0002-95

R. Tupy, 1723 - Nova Brasília, Joinville - SC, 89214-505

EDNA S. SILVA F. de Carvalho
CNPJ: 07.113.021-7 MD/EB

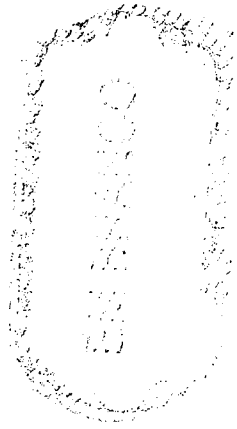

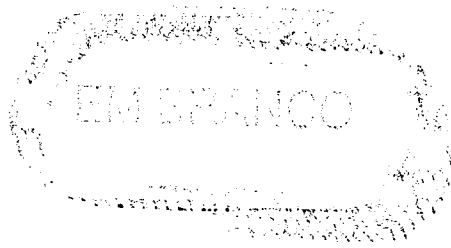

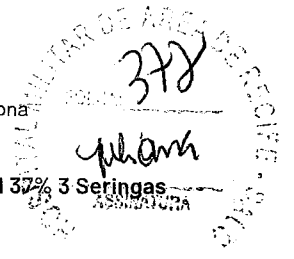

Condicionador Ácido Fosfórico Dental Gel 37% 3 Seringas 3mi - Dentsply Sirona

Embalagem com 3 seringas de 3ml.

Cod. de Referência: DEN6185B

(avaliar)

RS14,90

- 1 +

Adicionar ao Carrinho

+ Adicionar a lista de desejos

Calcular frete e prazo

A previsão de entrega inicia-se após a emissão da Nota Fiscal.

Digite o CEP

Calcular

Mail: Speed. Pontue para ganhar muitos descontos e vantagens

Cartão Crédito. Até 12 parcelas sem juros de R\$ 199.

Troca Grátis. Você tem 07 dias a partir da data de recebimento.

Formas de pagamento

Características

- Excelente consistência gel - não escorre.
- Possui coloração azul - facilidade na visualização e controle na aplicação.
- Base Aquosa - facilmente removível após o condicionamento.

Aplicação

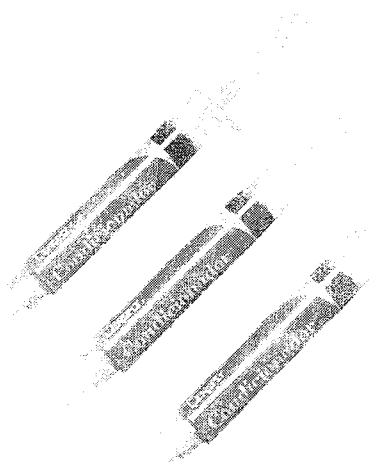

Você está vendo:

Associação de Arquitetos e Engenheiros de São Paulo
Pham

EM BRANCO

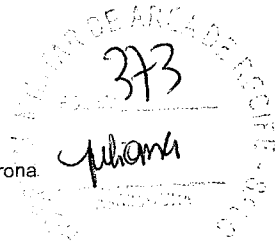

Produtos visitados por quem procura este item

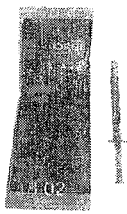

Condicionador Ácido Fosfórico 37% 3 Seringas -...

ORBI

Embalagem com 3 seringas de 3g cada e 3 pontas aplicadoras.



R\$7,60

- 1 + Adicionar



Condicionador Ácido Fosfórico Lysac Gel 37% -...

LYSANDA

Embalagem com 3 seringas de 2,5ml e 3 ponteiros aplicadoras.



R\$9,00

- 1 + Adicionar



Condicionador Ácido Fosfórico Ataque Gel 37% -...

BIODINÂMICA

Embalagem com 3 seringas de 3g cada + 1 ponteira p/ aplicação.



R\$7,60

- 1 + Adicionar



Condicionador Ácido Fosfórico Gel 37% - Maquira

MAQUIRA

Embalagem com 3 seringas de 2,5ml cada.



R\$11,80

- 1 + Adicionar

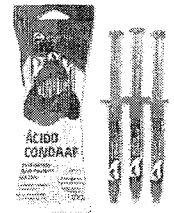

Condicionador Ácido Fosfórico Gel Condaaf 37%

AAF

Embalagem com 3 seringas e 3 pontas aplicadoras.



R\$5,90

- 1 + Adicionar

Tire dúvidas sobre o produto

Este produto ainda não tem perguntas. Faça a primeira!

Fazer uma pergunta

Avaliações deste produto

Tem esse produto? Seja o primeiro a avaliá-lo!

Avaliar produto

Para melhor atendimento aos clientes, não vendemos por atacado e reservamo-nos o direito de limitar, por cliente, a quantidade dos produtos anunciados. Preços, ofertas e condições exclusivos para internet e tele vendas, válidos durante o dia de hoje, podendo sofrer alterações sem prévia notificação. Copyright © 2003-2023 https://www.dentalspeed.com/ , TODOS OS DIREITOS RESERVADOS. Algumas ilustrações por Stories by Freepik. Imagens dos produtos meramente ilustrativas. Os produtos e impressos Dental Speed são para uso próprio dos dentistas-dentistas. Vendas exclusivas por telefone e internet. Não trabalhamos com representantes ou outros canais de venda. Revenda Proibida. Dental Speed | CNPJ 13.612.214/0001-60 Rua Senador Carlos Gomes da Oliveira, 600, 6º P.04, Distrito Industrial, CEP: 4934-783 - São José-SC. Responsáveis Técnicas: Mariana Vianna Kunzler | CRF-SC 4183 | Marielle Meireles da Silva | CRF-SC 15871 | Nº Autorização ANVISA: Medicamentos 1.09.024-9 Produtos para saúde 8.02.010-3 Saneantes 3.05.080-3 Cosméticos 2.09.568-8

Handwritten signature and stamp: 'Farmácia de Arca de S. João' and '373'.

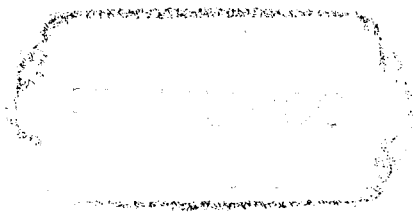

374

Encontre nossa loja

Fale Conosco

Meus Pedidos

Rastreie sua encomenda



Dental Med Sul
Distribuindo Sorrisos

O que procura?

Favoritos

Entrar

Carrinho

Todas Categorias

Grandes Marcas

Rede de Filiais

100%

100% Satisfeitos



Rastreie seu pedido [Aqui](#)

Dentística

Ortodontia

Endodontia

Anestesia

Periféricos

Harmonização Orofacial

Home > Dentística E Estética > Acido > Condicionador Acido Fosfórico 37% - Dentsply

Dental Med Sul
CNPJ: 25.940.099/0004-32

Condicionador Acido Fosfórico 37% - Dentsply

Embalagem com 3 seringas de 2,5ml.

(1)

R\$ 10,40

Ou 12x R\$ 0,86 sem juros

R\$ 10,09 3% OFF no pagamento à vista no PIX



imagem ilustrativa.

25.4016

-

1

CONDICIONAR + AD CARRINHO

CEP

Não sei meu CEP

CALCULAR O FRETE

Clique aqui e confira as condições de Frete Grátis

Avaliações

RECEBIMOS DO VALOR DE R\$ 10,09
EM 10/01/2024
M. G. 0109-327-7 MOJEB

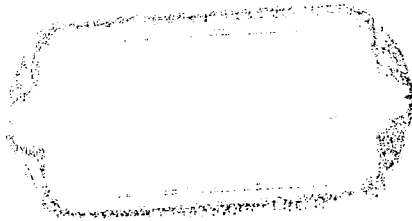

375
ulom



Olá, o que você está procurando hoje?

- STRA-L**
- CONDICIONADOR**
- REPOSICIONAMENTO**
- CONDICIONADOR**
- CONDICIONADOR**
- CONDICIONADOR**
- CONDICIONADOR**
- CONDICIONADOR**
- CONDICIONADOR**

[Voltar para a página anterior](#)

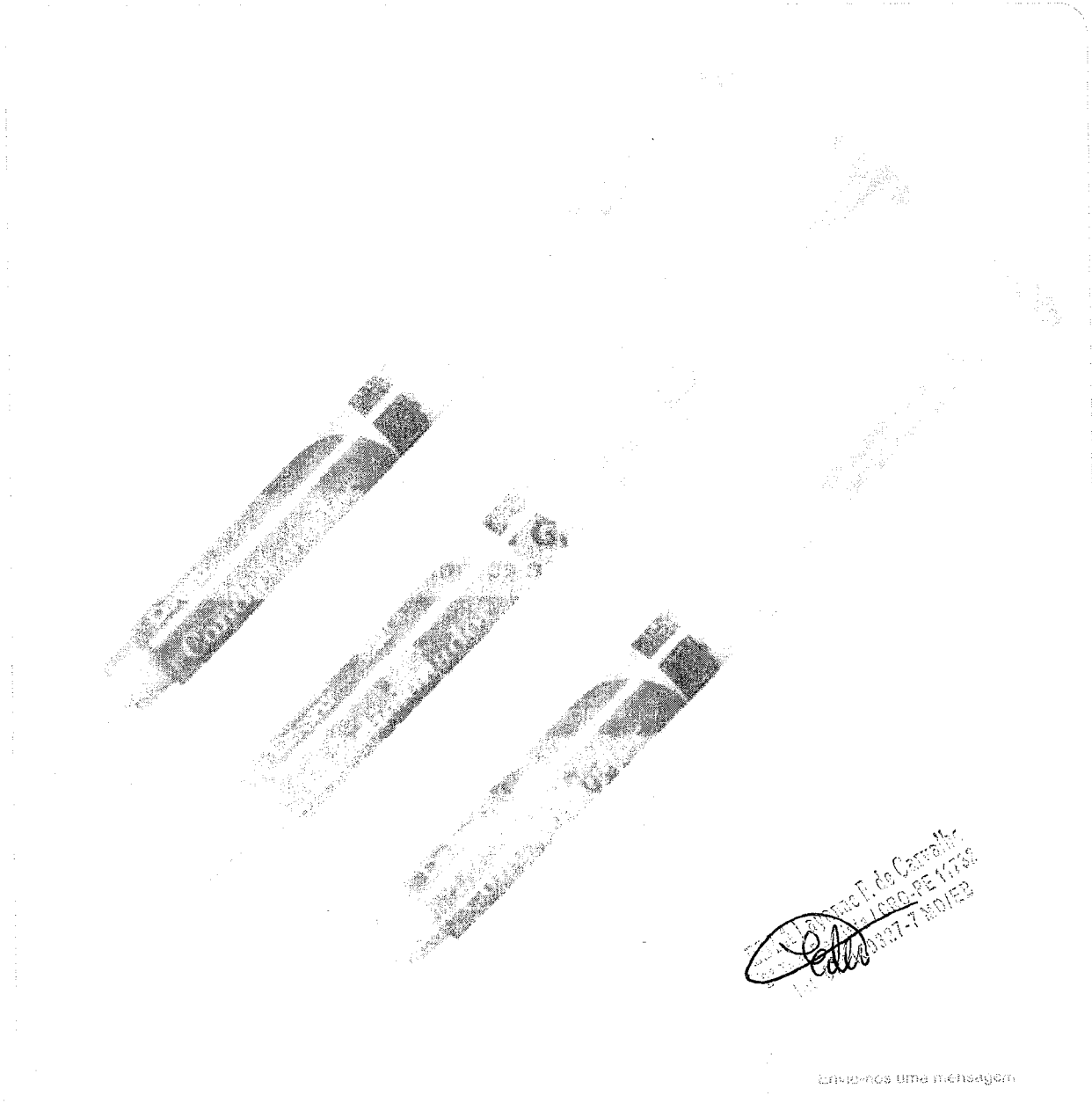

ATÉ 50% OFF

Edna
F. da Costa
1000-PE 11746
11-3037-7 10/12

envie-nos uma mensagem

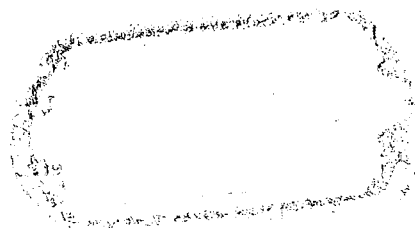



KIT CONDICIONADOR ÁCIDO FOSFÓRICO 37% 3ML - DENTSPLY

REF: 11149



R\$ 11,50

Assistência via chat

1

200 unidades

Calcular o Frete

Dental ortodente OK
Não sei meu CEP
CNPJ: 25.940.099/0001-32
Avaliação

Sobre o Produto

KIT COM 3 SERINGAS CONDICIONADOR ÁCIDO FOSFÓRICO 37% DE 3ML CADA.

CONDICIONADOR DENTAL GEL

GEL À BASE DE ÁCIDO FOSFÓRICO NA CONCENTRAÇÃO DE 37%, ESPESADO COM SÍLICA COLOIDAL. INDICADO PARA CONDICIONAMENTO ÁCIDO DE ESMALTE E CILINDRINA PARA PROMOVER ADESAO EM PROCEDIMENTOS RESTAURADORES DIRETOS E INDIRETOS COM COMPOSITOS.

QUEM COMPROU, COMPROU TAMBÉM

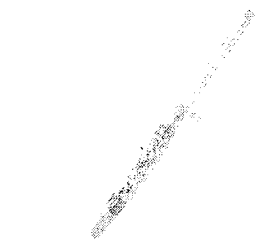

Ácidos
Condicionador Ácido Fosfórico Poterza Attacco
35% - 1 Seringa - P/15

R\$ 7,90



1



Ácidos
KIT CONDICIONADOR ÁCIDO FOSFÓRICO 37%
3ML - DENTSPLY

R\$ 11,50



1



Ácidos
CONDAC - ÁCIDO FOSFÓRICO PARA DENTE DE
PORCELANA 10% - FGM

R\$ 36,40



Ácidos
CONDICIONAD
PORCELANA 10

R\$ 12,90



EBDA Layanne P. de Carvalho
2º Ten. Dentista / CRO - Pe 11768
Id. 07110007-7/MD/ED
[Signature]

Envie-nos uma mensagem

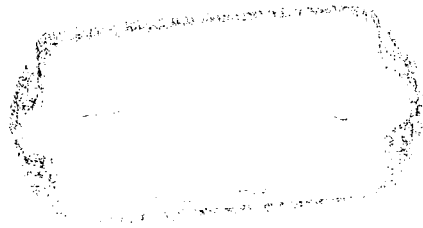

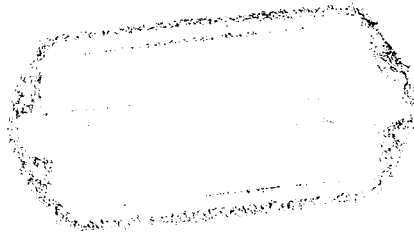

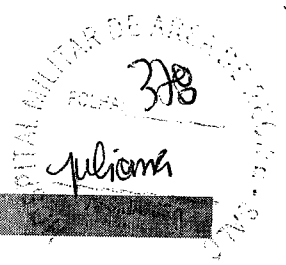

PROMOÇÃO TODA SEMANA!

Laboratório
Universidade

Home > Ortodontia > Adesivo Ortodôntico > Adesivo Transbond XT - 3M

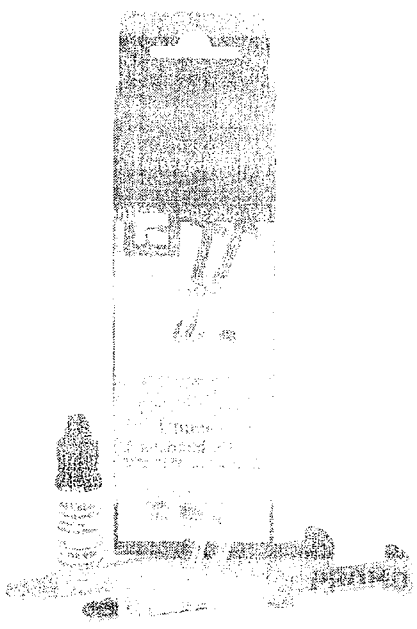

Adesivo Transbond XT - 3M

Kit com: 02 Transbond XT com 4g cada, 1 Primer de 6ml, 1 Pincel e 60 Pontas de Unifast.

Cód. da Referência: 3M50233
Cód. Fabricante: H00019+81P

★★★★★ (1)

~~R\$785,00~~ 20% OFF
R\$628,00
6x de R\$104,80 sem juros

1 +

Adicionar ao Carrinho

Adicionar a lista de desejos

Calcular frete e prazo

O preço de entrega inclui o frete e a emissão da Nota Fiscal.

Digite o CEP:

Frete Grátis. Pode ser usado em muitos descontos e vantagens.

Frete grátis. Entrega grátis acima de R\$ 199.

Ativos. Melhor preço. 10 dias a partir da data de recebimento.

Formas de pagamento

Conteúdo

- Conteúdo de embalagem:
- 02 Transbond XT com 4g cada de Adesivo Transbond XT;
- 01 Primer de 6ml;
- 01 Pincel;
- 60 Pontas de Unifast;
- Exatamente propiciando de manipulação e fácil remoção dos adesivos;
- Fácil de aplicar com viscosidade ideal e ótimo rendimento;
- Tempo de polimerização;
- Adesivo seguro para a cimentação para braquetes metálicos;

Handwritten signature and stamp: "Juliana" and "Exército Brasileiro".

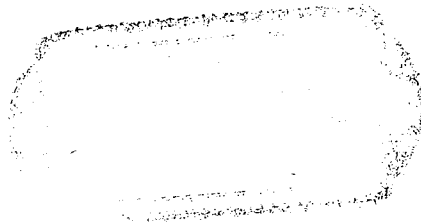

10/01/2024, 16:55

Transbond XT-KH Adesivo Ortodôntico 3M

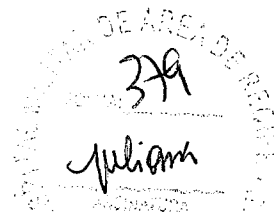

Para melhor atender nossos clientes, não vamos nos comprometer a conservar-nos o direito de limitar, por cliente, a quantidade dos produtos anunciados. Preços, ofertas e condições exclusivas para Internet e telefonia, quando aplicável, poderão sofrer alterações sem prévia notificação. Copyright © 2003-2023 <https://www.dentalspeed.com/>, TODOS OS DIREITOS RESERVADOS. Algumas imagens por cortesias by Freepix. Imagens de produtos meramente ilustrativas. Os produtos e impressos Dental Speed são para uso próprio dos cirurgiões-dentistas. Não são exclusivas por telefone e Internet. Não trabalhamos com representantes ou outros canais de venda. Revenda Proibida. Dental Speed | CNPJ 13.612.214/0001-60 Rua Senador Carlos Barbosa nº 1.000, GP 04, Distrito Industrial - CEP 86104-735 - Sapopósua-SC. Responsáveis Técnicas: Mariana Vianna Kunzler | CRF-SC 4183 | Marielle Meireles Da Silva | CRF-SC 1587 | 1274-3333. CATEGORIA: Medicamentos 1.09.024-0 Produtos para saúde 8.08.014-3 Saneantes 3.05.080-3 Cosméticos 2.09.568-8

16/01/2024 16:55
2º Ten. Domênica / CRF-SC 11782
Dra. Lorenne F. de Castro

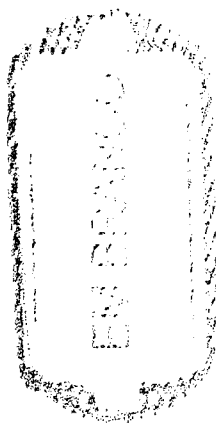



Dental Med Sul
Distribuindo Sorrisos

O que procura?

Favoritos

Entrar

Carrinho

Todas Categorias

Grandes Marcas

Rede de Clínicas

Volta às Aulas

Novidades

Rastreie seu pedido [Aqui](#)

Dentística

Ortodontia

Endodontia

Anestesia

Periféricos

Harmonização Orofacial

Home > Dentística E Estética > Adesivo > Kit Adesivo Ortodôntico Transbond XT - 3M

Kit Adesivo Ortodôntico Transbond XT - 3M

Kit com 2 Seringas Adesivo Ortodôntico Transbond XT de 4g cada + 1 Primer de 6ml.

(0)

R\$ 628,80

Ou 12x R\$ 52,40 sem juros

R\$ 609,94 3% OFF no pagamento à vista no PIX



25.0731

-

1

DICIONÁRIO AO ARRINHO

CEP

Não sei meu CEP

CALCULAR O FRETE

Clique aqui e confira as condições de Frete Grátis

Dental Med Sul

CNPJ: 25.940.099/0001-32

Descrição

Avaliações

Handwritten signature and stamp

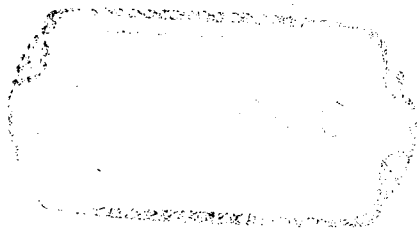

VOLTA ÀS AULAS

Pushnews

Encontre nossa loja

Fale Conosco

Meus Pedidos

Rastreie sua encomenda

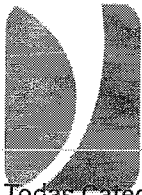

Dental Med Sul
Distribuindo Sorrisos

O que procura?

Favoritos

Entrar

Carrinho

Todas Categorias

Grandes Marcas

Rede de Clínicas

Volta às Aulas

Novidades

Rastreie seu pedido [Aqui](#)

Dentística

Ortodontia

Endodontia

Anestesia

Periféricos

Harmonização Orofacial

Home > Dentística E Estética > Adesivo > Kit Adesivo Ortodôntico Transbond XT - 3M

Kit Adesivo Ortodôntico Transbond XT - 3M

Kit com 2 Seringas Adesivo Ortodôntico Transbond XT de 4g cada + 1 Primer de 6ml.

(0)

R\$ 628,80

Ou 12x R\$ 52,40 sem juros

R\$ 609,94 3% OFF no pagamento à vista no PIX



25.0731

-

1

DICIONAR AO CARRINHO

CEP

Não sei meu CEP

CALCULAR O FRETE

Clique aqui e confira as condições de Frete **Grátis**

Dental Med Sul

CNPJ: 25.940.099/0001-32

Descrição

Avaliações

[Handwritten signature and stamp]

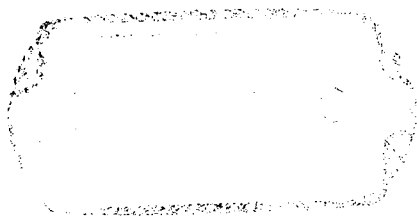

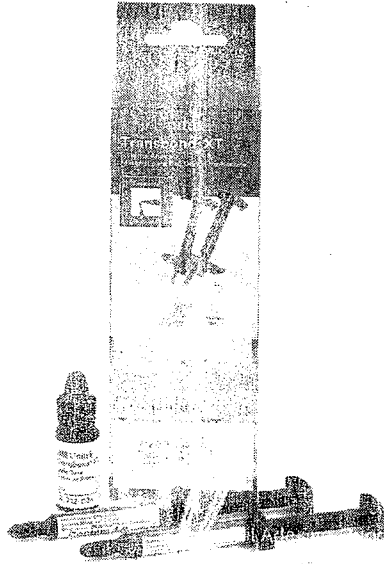
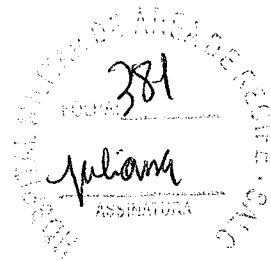

Descrição

O Adesivo Transbond XT é um adesivo ortodôntico autocondicionável indicado para colagem de bráquetes cerâmicos, bráquetes metálicos e tubos bucais. Este produto é padrão ouro na categoria.

É fácil de aplicar, com viscosidade adequada e bom rendimento. Oferece uma colagem confiável e durável. Alta resistência à descolagem. Força de retenção imediata e menor

Kit Adesivo Ortodôntico Transbond XT + Primer - 3M

Cód.: 712-93549211 - 3M do Brasil - 3,5g - 3,5g - 6ml - 1 - Descrição completa

KIT COM 2 TRANSBOND XT COM 4G CADA, 1 PRIMER DE 6ML, 1 PINCEL E 60 PONTAS DE PINCEL.

A partir de R\$ 749,00 Por

R\$ 334,80 Melhor preço

3X de R\$ 104,96 s/ juros ou R\$ 555,65 à vista sob as melhores condições de pagamento no boleto ou Pix.

1 + [Ver mais](#)

Quem comprou, comprou também:

Edw
Farmácia Vilar dos Anjos de Gericó
Rua: ...
Fone: ...
CNPJ: ...

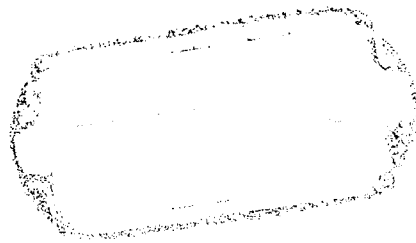

Adesivo Ortodôntico Transbond 3M



Para melhor atender nossos clientes, não vendemos por atacado e reservamo-nos o direito de limitar, por cliente, a quantidade dos produtos anunciados. Preços, ofertas e condições exclusivos para internet e televendas, válidos durante o dia de hoje, podendo sofrer alterações sem prévia notificação. Copyright © 2003-2023 <https://www.dentalspeed.com/>, TODOS OS DIREITOS RESERVADOS. Algumas ilustrações por Stories by Freepik. Imagens de produtos meramente ilustrativas. Os produtos e impressos Dental Speed são para uso próprio dos cirurgiões-dentistas. Vendas exclusivas por telefone e internet. Não trabalhamos com representantes ou outros canais de venda. Revenda Proibida. Dental Speed | CNPJ 13.612.214/0001-60 Rua Senador Carlos Gomes de Oliveira, 800, GP 04, Distrito Industrial - CEP 88104-185 - São José-SC. Responsáveis Técnicas: Mariana Vianna Kunzler | CRF-SC 4183 | Marielle Meireles da Silva | CRF-SC 15871 | Nº Autorização ANVISA: Medicamentos 1.09.024-0 Produtos para saúde 8.08.016-3 Saneantes 3.05.080-3 Cosméticos 2.09.568-8

DENT A Levanne F. de Carvalho
CRO-PE 11762
0327-7 MO/EB

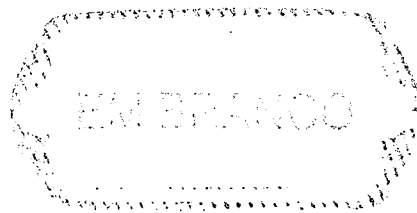

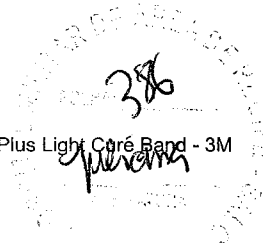

[Início](#) > Adesivo Ortodôntico Transbond Plus Light Cure Band - 3M

ADESIVO ORTODÔNTICO TRANSBOND PLUS LIGHT CURE BAND - 3M

Embalagem com 1 seringa com 4g e 10 ponteiros.

[Seja o primeiro a avaliar este produto](#)

Por apenas

R\$ 365,00

Em 3x sem juros no cartão de R\$ 121,67

Qtd

ADICIONAR AO CARRINHO

Ok

Frete grátis

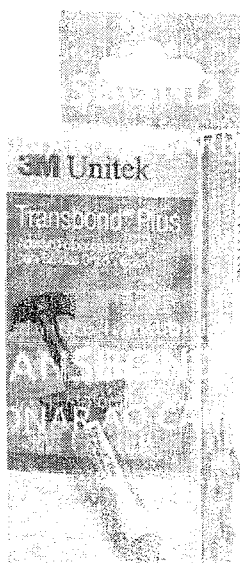

Edo
Dental Sorria - Comércio
de Produtos Odontológicos
2ª Tm. Dentista / CRO-PE 0100
Tel. 071159327-7 80/ES

× Estamos On-line,

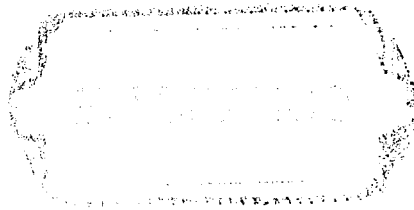

10/01/2024, 18:13

Dental Sorria | São + de 16 mil produtos odontológicos selecionados. Adesivo Ortodôntico Transbond Plus Light Cure Band - 3M

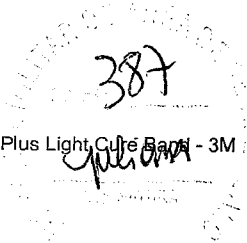

5% de desconto



BOLETO PARCELADO
até 6x sem juros

SEGUNDA VIA DO BOLETO

CLIQUE AQUI PARA EMITIR



DENTAL SORRIA

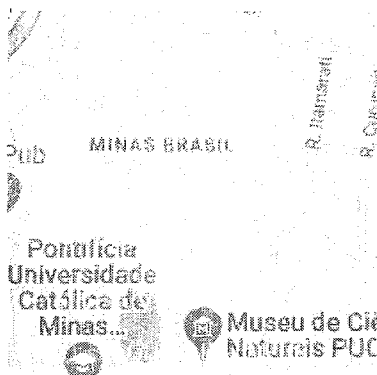

Rua Professor Ziller, 287 - Minas Brasil
Belo Horizonte - Minas Gerais
CEP: 30730-200

Televendas

(31) 3524-8686

Demais Regiões

0800 941 8625

SITE SEGURO

Dental Sorria

CNPJ: 03.662.136/0001-55

Farmacêutico Responsável: José Ricardo Marques Dias CRF/MG: nº25174

Autorizações de Funcionamento: ANVISA: 2.01.301.046-1



Edite
2 Ton. Dentate / CRO-FE 1774
Id. 071139327-7 MD/EB

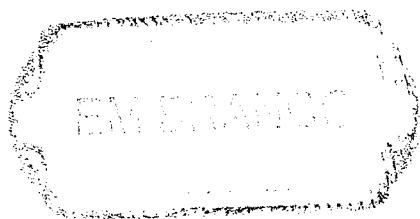

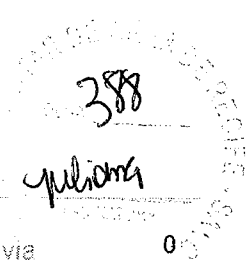

Pushnews

Olá, o q



DentalShop

Precisa de Ajuda?

DentalShop

2ª via Boleto

0

- Endodontia
- Ortodontia
- Dentística e Estética
- Descartáveis
- Instrumentais
- Harm

Home > Ortodontia > Adesivos Ortodôntico > Adesivo Ortodôntico Transbond Plus 4g + 10 Ponteiras - 3M Unitek

Adesivo Ortodôntico Transbond Plus 4g + 10 Ponteiras - 3M Unitek

Código: 11381

A partir de

R\$ 384,00

2x de R\$ 192,00

Condições de pagamento

Preço Quantidade

R\$ 384,

-

1

+ Adicionar ao carrinho

Compre e receba de volta até R\$ 11,52!



Calcular o frete

Não sei meu CEP

CALCULAR O FRETE

Compartilhar

Dental Shop

CNPJ: 02.326.569/0003-04

Descrição do Produto

Embalagem com 1 seringa de 4g + 10 ponteiras

Cookies: Guardamos estatísticas de navegação para melhorar sua experiência de navegação. Ao continuar, você concorda com nossa política de privacidade

Concordo e fechar

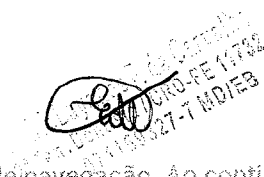

ENERGIC

EM BRANCO

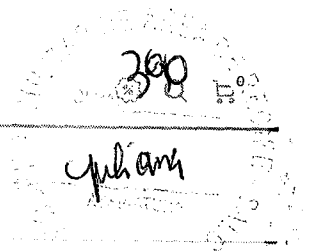
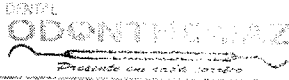

Consultórios > Ortodontia > Acessórios para Ortodontia

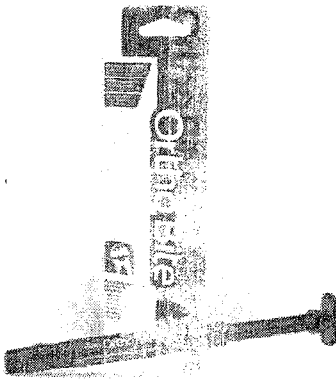
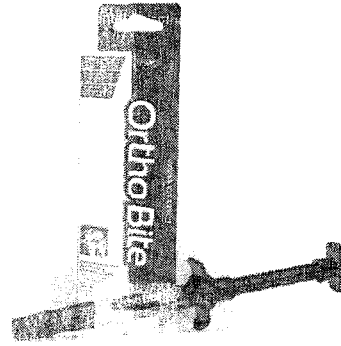
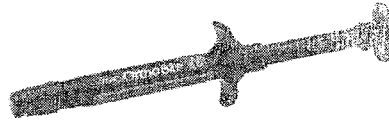
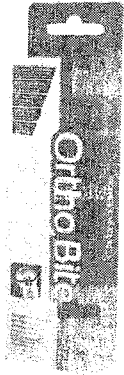

Composito Para Levante De Morida Ortho Bite Blue - FGM

Código: 14905

Outros produtos: 5911

A partir de:

R\$ 108,65

à vista no boleto com preferência (5% de desconto)

ou 114,38 à prazo

COMPRAR



Consulte o prazo de entrega de seu pedido

XXXX-XXX

CALCULAR

+ IUSTO

Atenção: 7 de Dezembro
O RT. Incluído (GRUPO 1736)
17/12/2023 12:27-7 NOVEMB

AValiação dos clientes

Este produto ainda não foi avaliado.

AVALIAR

PRODUTOS SIMILARES

ERİŞİMLİ

391
Juliana

[Suporte](#)

[Dúvidas](#)

[Formas de pagamento](#)

[Serviços de entrega](#)

[Troca e devolução](#)

[Termos de uso do site](#)

[Fale conosco](#)

[Privacidade e Segurança](#)

[A empresa](#)

[Nossas lojas](#)

Formas de Pagamento



Segurança



Redes Sociais

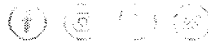

Copyright © 2024 Dental Odonthomaz – Todos os direitos reservados | www.dentalodonthomaz.com.br | 0800-604-0007 | Dental Odonthomaz Comércio de Produtos Odontológicos LTDA. | CNPJ: 25.189.029/0001-94 | R. Cambará, 340 – Centro - CEP: 86010-530 - Londrina/PR | Horário de atendimento: Segunda à sexta-feira das 8h00 às 12h00 e das 14h00 às 18h00. Farmacêutico responsável: Paulo Henrique Thomaz - CRF/PR nº 29.450 | Política de Privacidade e Segurança - Fotos e imagens meramente ilustrativas - Os preços e condições da loja virtual estão sujeitos a alterações. Em caso de divergência de preços no site, o valor válido é o do Carrinho de Compra.



A melhor plataforma de e-commerce para criar sua loja virtual.
[Monte a sua loja](#)

391
Juliana
10/01/2024, 18:15

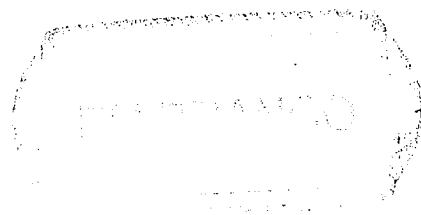



web

ENVIO PARA TODO BRASIL
com comodidade e segurança

PARCELE SUAS COMPRAS
em até 12x*

FRETE GRÁTIS
*confira as condições

DESCONTO À VISTA
com segurança

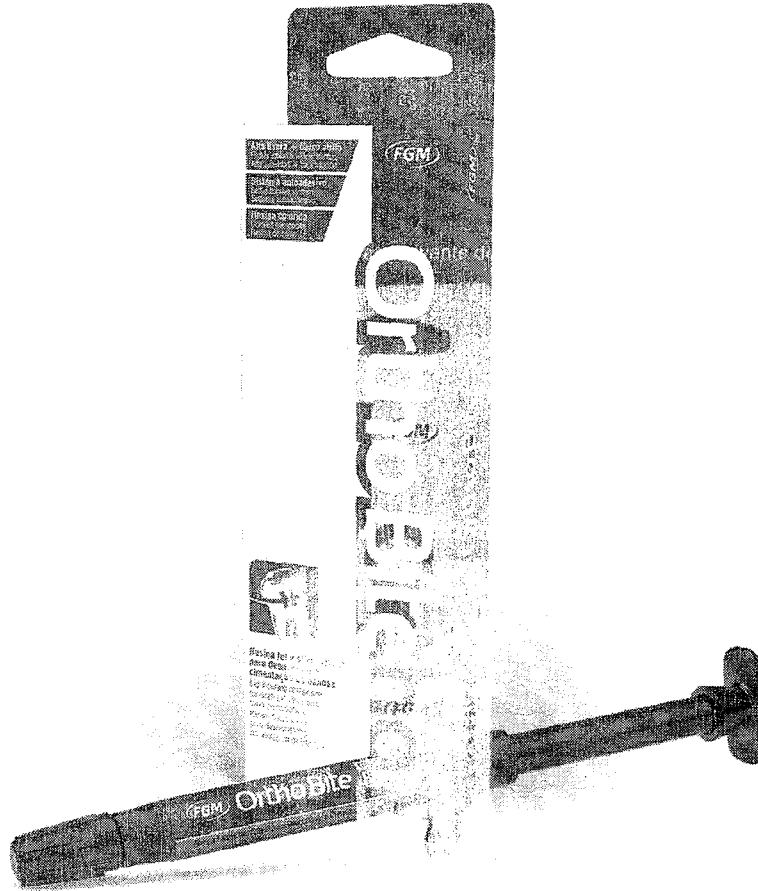

ADESIVO ORTODÔNTICO PARA LEVANTE DE MORDIDA ORTHO BITE - FGM

Marca: FGM

Modelo: Ortho Bite

Disponibilidade: à vista

Referência: 10102

Embalagem: 10 unidades de 4g

zendesk chat

Atendimento
online
disponível



R\$ 12,90

avisar

FGM Layman P. de Ortodontia
R. do Comércio 1000-PE 11732
TEL: 071-559327-7 MD/EB



Escreva sua mensagem

EMERANCO

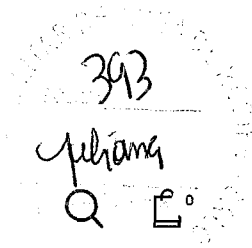

web

DentalWeb

Copyright © 2009-2024 - Todos os direitos reservados. Dental Web Ltda. (CNPJ: 11.312.542/0001-10). Imagens meramente ilustrativas. Vendido somente para profissionais da saúde cadastrados. Todos os direitos reservados.

DR. A. LINDAIA P. DE CARVALHO
CRM: 10000 / CRC-PE 11721
11.07.1992-7-IND/ES



EM BRANCO

394
planos



O QUE DESEJA PROCURAR?



Home / Ortodontia / Compósito para Levante de Mordida Ortho Bite - FGM

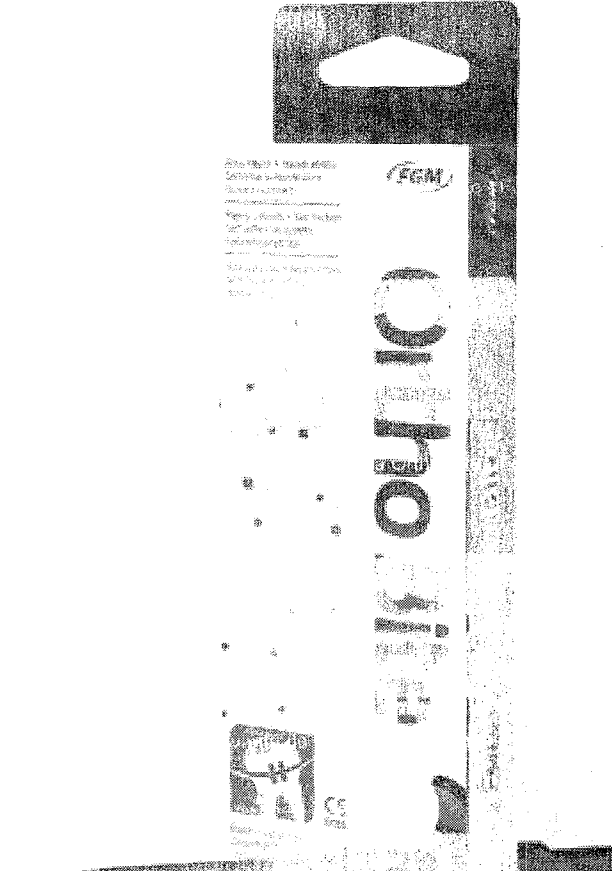

Compósito para Levante de Mordida Ortho Bite - FGM

REF: 06831 MARCA: FGM

Seja o primeiro a avaliar

Atualizar

CD DENTAL
CNPJ: 08.947.888/0001-00
RUA: ...
Cidade: ...
Estado: ...
CEP: ...



EM BRANCO

R\$ 109,54

395
Juliana

1. COMPARAR PRODUTO

* Aqui sua compra é 100% segura, compre com tranquilidade.

Frete e prazo de entrega

Informe seu cep

CALCULAR

Descrição Geral

Garantia

Formas de Pagamento

Avaliações

Produtos relacionados

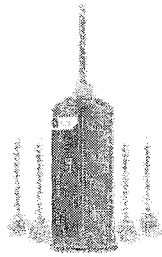

Silicone de Adição para Registro de Mordida Scan Bite com 1 Carthucho Soral - YLLER

Esse acabou :(
Produto indisponível

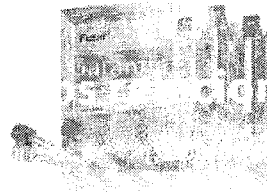

Silicone de Adição Para Registro de Mordida da Futar - ULTRADENT

Esse acabou :(
Produto indisponível

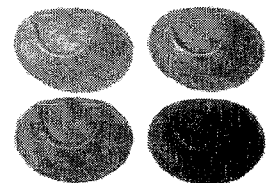

Caixa para Moldeira (Porta Moldeira) - FGM

Esse acabou :(
Produto indisponível

CD Dental Levantador de Mordida
Rua: D. Diniz de Azevedo, 1170
13131-000 - Campinas, SP



EMBRANCO

10/01/2024, 18:16

Compósito para Levante de Mordida Ortho Bite - FGM - CD Dental

Fale Conosco

396
Juliana

ATENDIMENTO

 (11) 3246-1440

 (11) 5084-1144

 (11) 96356-0300

 contato@cddental.com.br

FORMAS DE PAGAMENTO

SELOS DE SEGURANÇA



Centrais de Atendimento WhatsApp (11) 97655-1691 / (11)96356-0796 - Para melhor atender nossos clientes, não vendemos por atacado e reservamo-nos o direito de limitar, por cliente, a quantidade dos produtos anunciados. Preços, ofertas e condições exclusivas para internet e tele vendas, válidos durante o dia de hoje, podendo sofrer alterações sem prévia notificação. Copyright © 2020 <https://cddental.com.br> TODOS OS DIREITOS RESERVADOS. Imagens de produtos meramente ilustrativas. Os produtos e impressos CD Dental são para uso próprio dos cirurgiões-dentistas. Vendas exclusivas pela Internet e pelos canais de WhatsApp. Revenda Proibida. Transcendental Comércio de Produtos Odontológicos EIRELI. Rua Domingos de Almeida, 200, Vila Mariana - CEP 04010-200 São Paulo-SP. | CNPJ 19.219.271/0001-25. Atuação: Venda restrita ao Cirurgião Dentista para uso exclusivo em consultório ou pessoa física profissional odontológico com devida inscrição no CRO. (Lei 5691/2073). Após a compra, haverá constatação da devida inscrição no Conselho, para que o produto seja enviado. A não conformidade por parte do comprador, acarretará em cancelamento do(s) pedido(s). A cobrança de preços diferenciados praticados pela nossa LOJA FÍSICA e através da INTERNET não é ilegal, portanto, as condições e preços da LOJA FÍSICA, podem divergir das condições e preços da LOJA VIRTUAL. Farmacêutico, Responsável: Kaio Moretto Cardoso | CRF-SP 83669.

Tecnologia TrayCommerce

Controladoria
10-05-1994
11-02-27-1994

EM BRANCO

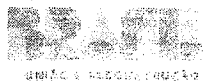

MÉDIA
R\$ 9,73

MEDIANA
R\$ 9,73

MENOR
R\$ 9,62

Item 38

FILTROS APLICADOS

Código para identificação de itens da Compra: Ano da Compra: 2023
Código para identificação de itens da Compra: 229104

Quantidade total de registros: 6

Registros apresentados: 1 a 6

Código para identificação de itens da Compra	Ano da Compra	Modalidade de Licitação	Código para identificação de itens da Compra	Descrição do Item	Unidade de Medida	Quantidade	Valor Unitário	Fornecedor	Unidade	Data de Registro	
00040/2023	00148	Pregão	229104	PASTA ODONTOLÓGICA	UNIDADE	15	R\$9,52	LUIZ GONÇALVES & CIA LTDA	COMANDO DA AERONAUTICA	120195 - CENTRO DE AQUISIÇÕES ESPECIFICAS	08/07/2023
00051/2022	00100	Pregão	229104	PASTA ODONTOLÓGICA	UNIDADE	5	R\$9,65	ORTHO DENTAL JF LTDA	COMANDO DO EXERCITO	150143 - HOSPITAL MILITAR DE AREA DE CAMPO GRANDE	02/10/2023
00051/2022	00148	Pregão	229104	PASTA ODONTOLÓGICA	UNIDADE	2	R\$9,65	ORTHO DENTAL JF LTDA	COMANDO DA AERONAUTICA	120006 - MAER-CAPBR-GRUPAMENTO DE APOIO DE BRASILIA/DF	02/05/2023
00105/2022	00150	Pregão	229104	PASTA ODONTOLÓGICA	UNIDADE	10	R\$9,78	A. M. MOLITERNO LTDA	COMANDO DA AERONAUTICA	120633 - GRUPAMENTO DE APOIO DE SÃO PAULO	04/01/2023
00045/2023	00035	Pregão	229104	PASTA ODONTOLÓGICA	UNIDADE	8	R\$9,80	ROFEMAX IMPORTADORA DE EMBALAGENS LTDA	UNIVERSIDADE FEDERAL DO RIO GRANDE DO SUL	153114 - UFRS-UNIVERSIDADE FEDERAL DO RS/RS	03/07/2023
00003/2023	00035	Pregão	229104	PASTA ODONTOLÓGICA	UNIDADE	1	R\$9,86	A. M. MOLITERNO LTDA	COMANDO DO EXERCITO	160199 - HOSPITAL MILITAR DE AREA DE RECIFE	11/08/2023

SECRETARIA DE REGULAÇÃO E CONTROLE DE PREÇOS
MINISTÉRIO DA SAÚDE
15/01/2024 21:10

Juliana
EBC

EM BRANCO

398
juliana

Home > [Ortodontia](#) > [Acessórios para Ortodontia](#) > Pasta Para Solda de Prata - Morelli

Pasta Para Solda de Prata - Morelli

Envio imediato com 20ml.

Cod. de Referência: 413229

★★★★★ (5)

R\$12,50

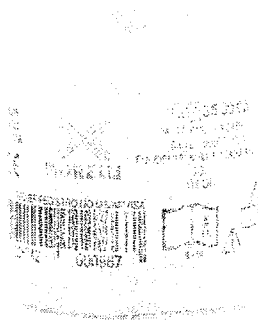

1

Adicionar ao Carrinho

Adicionar a lista de desejos

Calcular frete e prazo

Informe o endereço de entrega após a emissão da Nota Fiscal.

00000000

Calcular

Leve e acumule e troque por benefícios exclusivos.

Frete Grátis. Em compras acima de R\$ 200.

Garantia de 90 dias. Você tem 07 dias a partir da data de recebimento.

Formas de pagamento

Detalhes

Pasta p/ solda com 20ml.

Apresentação

Os Produtos Mais Vendidos, com Ofertas Incomparáveis!

Edis
Dental Cremer Ltda
Rua Orlando de Azevedo, 1100 - Jd. Santa Helena
Bairro: Santa Helena - São Paulo - SP
CNPJ: 06.911.202/0001-20

EM BRANCO

399
Juliana

Copyright © 2023 - Todos os direitos reservados | www.dentalcremer.com.br | Dental Cremer | CNPJ: 14.190.675/0001-55 | Rua das Missões, 674 - 2º andar - Ponta Aguda - Blumenau - Santa Catarina - CEP 89051-001 | Autorizações de Funcionamento ANVISA - Medicamentos: 1.09.245-5, Produtos para Saúde (Correlatos): 8.08.576-8, 8.10.706-3, Saneantes Domissanitários: 3.05.135-4, Perfumes/Produtos de Higiene/Cosméticos: 2.01.567-5 | CNPJ: 14.190.675/0002-26 | Av. das Indústrias Antônio Conrado de Oliveira, 90 - Galpão 03 - Distrito Industrial - Itapeva - Minas Gerais - CEP 37655-000 - Farmacêutica responsável: Antônio de Toledo Loustiau - CRF/MG nº 11.567 | CNPJ: 14.190.675/0003-17 | Av. das Indústrias Antônio Conrado de Oliveira, 90 - Galpão 04 - Distrito Industrial - Itapeva - Minas Gerais - CEP 37655-000 - Farmacêutico responsável: Diego Diônata da Rosa - CRF/MG nº 31666. Política de Privacidade e Segurança - Fotos meramente ilustrativas - Os preços e condições da loja virtual estão sujeitos a alterações. Em caso de divergência de preços no site, o valor válido é o do Carrinho de Compra.

Dental Cremer
Rua das Missões, 674 - Ponta Aguda - Blumenau - SC
CNPJ: 14.190.675/0001-55
Telefone: (47) 3333-1111
Edu

EMERFRANCO



**MINISTÉRIO DA DEFESA
EXÉRCITO BRASILEIRO
HOSPITAL MILITAR DE ÁREA DE RECIFE
(HOSPITAL MILITAR DE PERNAMBUCO / 1817)**

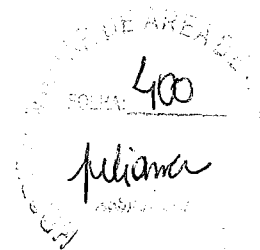

TERMO DE ENCERRAMENTO DO PROCESSO

No dia Vinte e um do mês de Maio do ano de dois mil e vinte e quatro, procedemos o encerramento do Volume II, do Processo Administrativo nº 64583.005888/2024-21, contendo as folhas N° 400.

Juliana

Juliana Ferreira da Silva – 3º SGT

Auxiliar da Sacl do HMAR

