





MINISTÉRIO DA DEFESA  
EXÉRCITO BRASILEIRO  
1º BATALHÃO DE ENGENHARIA DE CONSTRUÇÃO  
(1º B Rv / 1955)  
BATALHÃO SERIDÓ

PROCESSO ADMINISTRATIVO: 64039.001544/2023-39

PROCESSO DE DISPENSA DE LICITAÇÃO

DOCUMENTOS BÁSICOS QUE COMPÕEM ESTE PROCESSO:

| DOCUMENTOS   | Nº PÁGINAS |
|--|------------|
| - Termo de Abertura do Processo                                  |            |
| - DIEx de Abertura do Processo                                   | 1          |
| - Autorização para abertura do processo de dispensa de licitação |            |
| - Termo de Referência  |            |
| - Justificativa da aquisição                                     |            |
| - Mapa comparativo   | 7 - 52     |
| - Pesquisa de preços   |            |
| - Consulta Situação do Fornecedor (CEIS/SICAF)                   |            |
| - Nota de Crédito  |            |
| - DIEx Requisição com Despacho do OD                             |            |
| - Nota de Empenho  |            |
|  |            |
|  |            |
|  |            |



MINISTÉRIO DA DEFESA  
EXÉRCITO BRASILEIRO  
1º BATALHÃO DE ENGENHARIA DE CONSTRUÇÃO  
(1º Batalhão Rodoviário/1955)  
BATALHÃO SERIDÓ



DIEx nº 40-S/4/1º BEC  
EB: 64039.001544/2023-39

Caicó-RN, 30 de março de 2023.

Do Chefe do Almojarifado

Ao Sr Ordenador de Despesas do 1º BEC

**Assunto:** Abertura de Contratação Direta para serviços de manutenção de equipamento.

**Referência:** Art. 75, inciso II da Lei nº14.133 de 01 Abr 21.

Nos termos do contido no Art. 13 das IG 12-02/95, solicito providências do Ordenador de Despesas (OD), no sentido de aprovar a abertura de processo, por contratação direta, cujo objeto é a aquisição de peças para roçadeiras com serviços de aplicação das peças, com o intuito de realizar manutenção corretiva em equipamentos da 1ª Companhia de Engenharia Construção e da Companhia de Engenharia, Equipamento e Manutenção deste batalhão.

FRANCISCO ROBLEDO PAIVA MORORÓ FILHO - Cap  
Chefe da 4ª Seção

## Estudo Técnico Preliminar/2023



### 1. Informações Básicas

1.1. Número do processo: 64039.001544/2023-39.

### 2. Descrição da necessidade

1.1. O 1º Batalhão de Engenharia de Construção necessita da aquisição de peças para roçadeiras com serviços de manutenção corretiva e aplicação das peças no presente processo para atender as necessidades de limpeza da Obra de Jucurutu e na sede, a fim de manter o maquinário utilizado funcionando corretamente, de acordo com o plano de manutenção da obra e das instalações desta OM.

1.2. Portanto, a necessidade da contratação se evidencia pelo exposto acima e o não atendimento da referida demanda acarreta na provável parada das roçadeiras, fazendo com que a segurança das instalações sejam comprometidas.

### 3. Área requisitante

| Área Requisitante | Responsável   |
|-------------------|---|
| CEEM e CCAp       | JAMES BONFIM DE PAULA - Cap<br>HILDEBERTO FERREIRA DE MELO JÚNIOR - 1º<br>Ten |

### 4. Descrição dos Requisitos da Contratação

1. A proposta de preço deverá conter obrigatoriamente a descrição dos itens cotados, indicando com clareza o material a ser adquirido e o serviço a ser prestado e ainda todas as especificações mínimas exigidas.
2. O critério de julgamento das propostas deverá ser o de MENOR PREÇO POR ITEM.
3. A aquisição das peças e os serviços de aplicação deverão ser adquiridos e prestados de forma separadas em cada equipamento, conforme a demanda do setor requisitante.
4. A empresa vencedora deverá comprovar, por meio de Notas Fiscais referente aquisição de peças e a serviços similares prestados a outras entidades públicas ou privadas, que os valores cobrados para cada insumo/serviço é o que realmente está sendo praticado no mercado e de que não haverá ônus para a União nesta contratação.
- 4.1. No intuito de dar uma maior agilidade e transparência ao processo, a Equipe Técnica juntamente com a Equipe de Planejamento realizou pesquisas no mercado, conforme preceitua a INSTRUÇÃO NORMATIVA SEGES/ME Nº 65, DE 7 DE JULHO DE 2021, o qual comprovou que os valores orçados estão dentro do valor praticado no mercado.

## 5. Levantamento de Mercado

- 5.1. Com o intuito de se chegar à um preço referencial fidedigno com o praticado no mercado atual, além da cotação enviada pelo fornecedor, também foram coletados os preços praticados por outros órgãos da Administração Pública em contratações recentes conforme prevê a IN SEGES/ME nº 65/2021, incluindo pesquisas no Painel de Preços e aquisições e contratações similares de outros entes públicos através do COTAÇÃO ZÊNITE 2.0 e com outros fornecedores.
- 5.2. As informações e todas considerações pertinentes foram compiladas em Mapa Comparativo de Preços e anexada ao processo.

## 6. Descrição da solução como um todo

- 6.1. A contratação de empresa para fornecimento de peças e serviços de manutenção corretiva com aplicação das peças nas roçadeiras desta OM, visam atender as necessidades de reparos no maquinário que venha a apresentar defeitos (manutenção corretiva e preventiva) ou, mesmo que não apresente (manutenção preditiva), prevenir possíveis paralisação dos equipamentos, possibilitando assim que o 1º BEC mantenha seu fluxo operacional, cuja responsabilidade é de manter a manutenção da limpeza orgânica da obra de Jucurutu e das instalações da Sede em melhor estado de apresentação.

## 7. Estimativa das Quantidades a serem Contratadas

- 7.1. Tendo em vista se tratar de uma Dispensa de Licitação e do caráter emergencial na aquisição e aplicação da peças, os quantitativos a serem licitados serão somente referente à uma unidade, o necessário para suprir as necessidades de manutenção apresentada por estes equipamentos, mantendo-o em condições ideais de funcionamento as roçadeiras.
- 7.2. Salienta-se que atualmente a Sede e o Destacamento de Jucurutu possuem somente 4 (quatro) roçadeiras em condições de uso normal, o que é insuficiente para o tamanho da área do batalhão e do trecho em obras na BR 226.

## 8. Estimativa do Valor da Contratação

- 8.1. Considerando o emprego da quantidade total de todos insumos e os serviços que serão executados, o valor estimado da contratação é de R\$ 8.057,22.

## 9. Justificativa para o Parcelamento ou não da Solução

- 9.1. Tendo em vista cada aquisição e aplicação de peça será prestado de forma separada e de acordo com as demandas existentes, não existe a necessidade de todos os fornecimentos e serviços descritos serem adquiridos e/ou executados ao mesmo tempo.

## 10. Contratações Correlatas e/ou Interdependentes

10.1. Atualmente quase não existem contratações correlatas ou interdependentes destes itens no Painel de Preços ou sítios similares.



## 11. Alinhamento entre a Contratação e o Planejamento

11.1. Esta contratação está alinhada ao Objetivo Estratégico Organizacional nº 02 e 03 do 1º BEC, conforme Plano de Gestão desta OM – 2022/2025, ou seja, *“aprimorar a segurança em todos os níveis”* e *“manter em alto nível a manutenção em todas as áreas de trabalho”*, respectivamente.

## 12. Benefícios a serem alcançados com a contratação

12.1. O resultado pretendido pela Administração é atender as necessidades de manutenção preventiva e corretiva nas roçadeiras das Subunidades, com intuito de sanar os defeitos existentes e, mesmo que não apresente defeitos, prevenir que o aconteça, de forma que seja mantida a continuidade da manutenção orgânica das instalações da sede e do Destacamento de Jucurutu.

## 13. Providências a serem Adotadas

13.1. Após a adjudicação do processo de contratação direta as obrigações decorrentes do mesmo serão formalizadas através da emissão de contrato administrativo (Nota de Empenho) entre o 1º BEC e a(as) empresa(s) vencedora(s) dos itens da Dispensa de Licitação Nº 01/2023 - UASG 160339.

13.2. A licitante vencedora será convocada, no prazo de 05 (cinco) dias úteis, contados da convocação, para assinar o contrato administrativo, cujo período será de 12 (doze) meses.

13.3. Antes da assinatura do contrato será verificada pela Seção de Aquisição Licitações e Contratos do 1º BEC, por meio de consulta "online" ao SICAF, a comprovação de regularidade do cadastramento da licitante vencedora, devendo seu resultado ser impresso e juntado ao processo.

## 14. Possíveis Impactos Ambientais

14.1. Não se vislumbra possíveis impactos ambientais nesta aquisição e prestação de serviços, conforme Guia de Contratações Sustentáveis – 2022 da Consultoria Jurídica da União.

## 15. Declaração de Viabilidade

15.1. Esta equipe de planejamento declara viável esta contratação.

## 15.2. Justificativa da Viabilidade

15.3. Os estudos preliminares evidenciaram que a contratação da solução descrita, ou seja, da contratação de aquisição de peças com serviços de manutenção e aplicação de peças para roçadeiras, mostra-se possível, tecnicamente e fundamentalmente necessária. Diante do

exposto, declara-se ser viável a contratação pretendida.

15.4. Tomando como base experiências em contratações anteriores e realização de pesquisa de mercado, conforme todo o exposto e a necessidade de contratação do Objeto, esta equipe de planejamento declara viável esta contratação.

#### 16. Responsáveis

Caicó-RN, 30 de março de 2023.

  
JAMES BONEIM DE PAULA - Cap  
Cmt da CEEM

  
HILDEBERTO FERREIRA DE MELO JUNIOR - 1º Ten  
Cmt da CCAp



MINISTÉRIO DA DEFESA  
EXÉRCITO BRASILEIRO  
1º BATALHÃO DE ENGENHARIA DE CONSTRUÇÃO  
- (1º BRv - 1955)  
BATALHÃO SERIDÓ

## **JUSTIFICATIVA DA DISPENSA DE LICITAÇÃO**

(Processo Administrativo nº 64039.001544/2023-39)

### **I - DA NECESSIDADE DO OBJETO**

Esse processo tem por finalidade a aquisição de insumos para roçadeiras com serviços de aplicação das peças, com o intuito de realizar manutenção corretiva em equipamentos da 1ª e Companhia de Engenharia Construção e Companhia de Engenharia, Equipamento e Manutenção deste batalhão.

Foram realizadas pesquisas de preços com empresas especializadas locais, onde sagrou-se vencedora, conforme mapa comparativo, a empresa CASA DAS MOTOSSERRAS, CNPJ nº 46.534.986/0001-07.

Sendo devidamente aprovado pela Autoridade Competente desta Organização Militar a Dispensa de Licitação nº 01/2023-1º BEC, no qual evidencia a necessidade da aquisição dos produtos, com a aplicação das peças.

### **II – DA DISPENSA DE LICITAÇÃO**

As compras e contratações das entidades públicas seguem obrigatoriamente um regime regulamentado por Lei.

O fundamento principal que reza por esta iniciativa é o artigo 37, inciso XXI, da Constituição Federal de 1988, no qual determina que as obras, os serviços, compras e alienações devem ocorrer por meio de licitações.

A licitação foi o meio encontrado pela Administração Pública, para tornar isonômica a participação de interessados em procedimentos que visam suprir as necessidades dos órgãos públicos acerca dos serviços disponibilizados por pessoas físicas e/ou pessoas jurídicas nos campos mercadológicos distritais, municipais, estaduais e nacionais, e ainda procurar conseguir a proposta mais vantajosa às contratações.

Para melhor entendimento, vejamos o que dispõe o inciso XXI do Artigo 37 da CF/1988:

(...)

*“XXI - ressalvados os casos especificados na legislação, as obras,*

*serviços, compras e alienações serão contratados mediante processo de licitação pública que assegure igualdade de condições a todos os concorrentes, com cláusulas que estabeleçam obrigações de pagamento, mantidas as condições efetivas da proposta, nos termos da lei, o qual somente permitirá as exigências de qualificação técnica e econômica indispensáveis à garantia do cumprimento das obrigações."*

Para regulamentar o exercício dessa atividade foi então criada a Lei Federal nº 14.133, de 1º de abril de 1993, mais conhecida como Nova Lei de Licitações e Contratos Administrativos.

O objetivo da licitação é contratar a proposta mais vantajosa, primando pelos princípios da legalidade, impessoalidade, igualdade, moralidade e publicidade. Licitar é regra.

Entretanto, há aquisições e contratações que possuem caracterizações específicas tornando impossíveis e/ou inviáveis as licitações nos trâmites usuais, frustrando a realização adequada das funções estatais.

No caso em questão verifica-se que a Dispensa de Licitação possui base jurídica no artigo 75 da Lei n. 14.133/2021, no inciso II.

### **III – DA JUSTIFICATIVA DA DISPENSA**

O artigo 75 da Lei n. 14.133/2021, estabelece, de forma taxativa, no inciso II, todas as condições que se presumem atendidas para a realização desta contratação direta, por dispensa de licitação:

*Art. 75. É dispensável a licitação:*

*II - para contratação que envolva valores inferiores a R\$ 50.000,00 (cinquenta mil reais), no caso de outros serviços e compras;*

Os atos em que se verifique a dispensa de licitações são contratações que fogem ao princípio constitucional da obrigatoriedade de licitação, consagrando-se como exceções a este princípio. Assim, este tipo de contratação trata-se de ato discricionário, mas que devido a sua importância e necessidade extrema de idoneidade, se submete ao crivo de devida justificativa que ateste o referido ato administrativo.

Por fim, para os fins de dispensa, o valor contratual encontra-se dentro do limite previsto de R\$ 50.000,00.

### **IV – DA RAZÃO DA ESCOLHA DO FORNECEDOR**

Em análise aos presentes autos, observamos que foram realizadas Pesquisas de Mercado Local, com base no § 5º do art. 6º IN SEGES/ME nº 65, de 7 de julho de 2021, tendo a empresa CASA DAS MOTOSSERRAS, CNPJ nº 46.534.986/0001-07, constante do processo, apresentado preços compatíveis com os praticados no Painel de Preços, contratações similares de outros entes públicos, pesquisa publicada em mídia especializada, sítios eletrônicos especializados ou de domínio amplo e nas pesquisas com os fornecedores, conforme Mapa Comparativo de Preços.



*§ 5º Excepcionalmente, será admitida a determinação de preço estimado com base em **menos de três preços**, desde que devidamente justificada nos autos pelo gestor responsável e aprovada pela autoridade competente.*

A aquisição de insumos para roçadeiras com serviços de aplicação das peças, disponibilizada pela empresa retromencionada, conforme consta da Dispensa de Licitação nº 01/2023-1º BEC, é compatível e não apresenta diferença que venha a influenciar na escolha, ficando esta vinculada apenas à verificação do critério do menor preço e qualidade praticado no mercado.

## **V – DAS COTAÇÕES**

No processo em epígrafe, verificou-se a necessidade de cotações nas contratações similares feitas pela Administração Pública na plataforma Painel de Preços do Governo Federal, com o intuito de verificar os valores praticados pela Administração Pública nos últimos exercícios, tudo isso na forma do § 5º do art. 6º IN SEGES/ME nº 65, de 7 de julho de 2021, chegando a conclusão de que os preços estavam dentro do praticado atualmente.

Assim, diante do exposto no Mapa Comparativo de Preços e em **DIEx requisitório de 2023**, restou comprovado serem os menores valores de mercado praticados com a Administração, tudo de acordo com o orçamento anexo a esta justificativa.

Comparadamente à pesquisa realizada, demonstra-se que a contratação está dentro do valor de mercado.

## **VI – DA JUSTIFICATIVA DO PREÇO**

O critério do menor preço deve presidir a escolha do adjudicatário direto como regra, e o meio de aferi-lo está em juntar aos autos do respectivo processo pelo menos 03 (três) propostas.

No caso em questão verificamos que, como já foi dito, trata-se de situação pertinente à Dispensa de Licitação.

De acordo com as diretrizes do Tribunal de Contas da União, a orientação é que no caso de dispensa e inexigibilidade seja obedecida à coleta de preços, que por analogia deve obedecer ao procedimento da modalidade licitatória convencional que exige no mínimo três licitantes.

De acordo com a Lei 14.133/21 e IN SEGES/ME nº 65/21, após a cotação, verificado o menor preço, adjudica-se o serviço àquele que possuir o menor preço, média do preço ou mediana, a habilitação jurídica, qualificação técnica, qualificação econômico-financeira, e regularidade fiscal, de acordo com o que reza o art. 62 da Lei 14.133/21, em seus incisos I, II, III, IV.

Em relação ao preço ainda, verifica-se que os mesmos estão compatíveis com a realidade do mercado em se tratando de produto ou serviço similar, podendo a Administração adquiri-lo sem qualquer afronta à lei de regência dos certames licitatórios.

## **VII – DA ESCOLHA**

A empresa CASA DAS MOTOSSERRAS, CNPJ nº 46.534.986/0001-07, constante do Mapa Comparativo foi a escolhida neste processo, tendo em vista ter atingido todos os requisitos necessários para a presente licitação, para sacramentar a contratação do fornecimento pretendido.

## **VIII – DA HABILITAÇÃO JURÍDICA E DA REGULARIDADE FISCAL**

Nos procedimentos administrativos para contratação, a Administração tem o dever de

verificar os requisitos de habilitação estabelecidos no Art. 62 da Lei nº 14.133/2021.

*Art. 62. A habilitação é a fase da licitação em que se verifica o conjunto de informações e documentos necessários e suficientes para demonstrar a capacidade do licitante de realizar o objeto da licitação, dividindo-se em:*

*I - jurídica;*

*II - técnica;*

*III - fiscal, social e trabalhista;*

*IV - econômico-financeira.*

#### **IX – DA CARTA CONTRATO – MINUTA**

Agregue-se que o art. 95 da Lei nº 14.133/21 dispensa o instrumento de contrato, a critério da Administração, nas seguintes situações:

*Art. 95. O instrumento de contrato é obrigatório, salvo nas seguintes hipóteses, em que a Administração poderá substituí-lo por outro instrumento hábil, como carta-contrato, nota de empenho de despesa, autorização de compra ou ordem de execução de serviço:*

*I - dispensa de licitação em razão de valor;*

*II - compras com entrega imediata e integral dos bens adquiridos e dos quais não resultem obrigações futuras, inclusive quanto a assistência técnica, independentemente de seu valor.*

*§ 1º Às hipóteses de substituição do instrumento de contrato, aplica-se, no que couber, o disposto no art. 92 desta Lei.*

*§ 2º É nulo e de nenhum efeito o contrato verbal com a Administração, salvo o de pequenas compras ou o de prestação de serviços de pronto pagamento, assim entendidos aqueles de valor não superior a R\$ 10.000,00 (dez mil reais). (Vide Decreto nº 10.922, de 2021) (Vigência)*

#### **X – CONCLUSÃO**

Esse processo tem por finalidade a aquisição de insumos para roçadeiras com serviços de aplicação das peças, com o intuito de realizar manutenção corretiva em equipamentos da 1ª Companhia de Engenharia Construção e da Companhia de Engenharia, Equipamento e Manutenção deste batalhão.

Em relação ao(s) preço(s), verifica-se que os mesmos estão compatíveis com a realidade do mercado em se tratando de serviços similares, podendo a Administração adquiri-lo sem qualquer afronta à lei de regência dos certames licitatórios, ou índice de sobre preços, conforme consta no Mapa Comparativo de Preços.

Em relação ao uso da dispensa, o mesmo se dá pela urgência na aquisição do referido serviço, uma vez que devido ao uso constante das roçadeiras há um desgaste natural das peças, conseqüentemente do equipamento. O que inviabilizou a aquisição por meio do pregão eletrônica por ser mais demorado.

Do acima exposto, inobstante o interesse em contratar a referida empresa, relativamente ao fornecimento das peças com a prestação dos serviços em questão, é decisão discricionária do



Ordenador de Despesas do 1º BEC, optar pela contratação ou não, ante a criteriosa análise da legislação em vigor, sobretudo da Instrução Normativa SEGES nº 65, de 7 de julho de 2021 e de toda a documentação acostada aos autos que instruem o presente procedimento.

Caicó-RN, 30 de março de 2023.

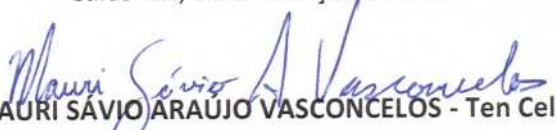
  
MAURI SÁVIO ARAUJO VASCONCELOS - Ten Cel  
OD do 1º BEC

# MAPA COMPARATIVO DE PREÇOS

| DISCRIMINAÇÃO                        |     |                   |                     |                     |                   |                   |                   |                  |                  |               |                     |  |
|--------------------------------------|-----|-------------------|---------------------|---------------------|-------------------|-------------------|-------------------|------------------|------------------|---------------|---------------------|--|
| ITEM                                 | QTD | ESPECIFICAÇÃO     | CASA DAS MOTOSERRAS | CASA DAS FURADEIRAS | SHOPEE            | SUPERTOOLS        | MAGAZINE LUIZA    | CARREFOUR        | BRITÂNICAS       | POLYROÇADEIRA | MÉDIA PREÇO         |  |
|                                      |     |                   |                     | AGROTAL             | KEMPAMÁQUINAS     | PECADOJARDINEIRO  | DEFAR             | COTAÇÃO ZÊNITE   | AMERICANAS       | CASAS BAHIA   |                     |  |
| 1                                    | 1   | BOTÃO GIRATÓRIO   | 18,45               |                     | 21,98             | 44,50             |                   |                  |                  |               | R\$ 18,45           |  |
| 2                                    | 1   | CABEÇOTE          | 21,89               |                     |                   | 27,04             | 36,00             |                  |                  |               | R\$ 21,89           |  |
| 3                                    | 1   | CABEÇOTE DE CORTE | 128,52              | 141,11              | 179,90            |                   |                   |                  |                  |               | R\$ 128,52          |  |
| 4                                    | 1   | CILINDRO          | 588,96              |                     |                   | 620,00            | 608,27            |                  |                  |               | R\$ 588,96          |  |
| 5                                    | 1   | COBERTURA         | 101,23              |                     |                   | 126,17            | 164,36            |                  |                  |               | R\$ 101,23          |  |
| 6                                    | 1   | FILTRO ADICIONAL  | 9,15                |                     | 22,00             | 11,19             |                   | 11,90            |                  |               | R\$ 9,15            |  |
| 7                                    | 1   | FILTRO DE AR      | 27,80               |                     |                   |                   | 30,13             |                  | 48,44            |               | R\$ 27,80           |  |
| 8                                    | 1   | GAIOLA DE AGULHA  | 45,12               |                     |                   |                   | 54,00             |                  |                  | 57,40         | R\$ 45,12           |  |
| 9                                    | 8   | PARAFUSO ALLEN    | 25,92               |                     | 32,00             | 28,08             | 35,94             |                  |                  |               | R\$ 25,92           |  |
| 10                                   | 2   | PARAFUSO          | 29,96               | 44,00               |                   | 34,50             | 18,96             |                  |                  |               | R\$ 29,96           |  |
| 11                                   | 2   | PORCA             | 15,60               |                     | 25,96             |                   |                   |                  |                  |               | R\$ 15,60           |  |
| 12                                   | 1   | CABO ACELERADOR   | 70,55               |                     | 112,00            | 128,27            |                   |                  |                  |               | R\$ 70,55           |  |
| 13                                   | 1   | JUNTA             | 16,30               |                     | 17,90             | 41,60             |                   |                  | 20,16            |               | R\$ 16,30           |  |
| 14                                   | 1   | SILENCIOSO        | 97,80               |                     |                   | 124,90            | 118,80            |                  |                  |               | R\$ 97,80           |  |
| 15                                   | 1   | TAMBOR            | 135,45              |                     | 143,60            | 152,10            |                   |                  |                  |               | R\$ 135,45          |  |
| 16                                   | 1   | TAMPA DE PARTIDA  | 132,52              |                     | 167,49            |                   |                   |                  | 146,59           |               | R\$ 132,52          |  |
| 17                                   | 1   | TAMPA DO FILTRO   | 58,56               |                     | 64,00             | 81,88             |                   |                  |                  |               | R\$ 58,56           |  |
| 18                                   | 1   | VELA DE IGNIÇÃO   | 30,00               |                     |                   |                   |                   | 34,80            |                  |               | R\$ 30,00           |  |
| <b>SOMA DOS ITENS</b>                |     |                   | <b>R\$ 896,00</b>   | <b>R\$ 141,11</b>   | <b>R\$ 223,88</b> | <b>R\$ 828,90</b> | <b>R\$ 838,76</b> | <b>R\$ 11,90</b> | <b>R\$ 48,44</b> | <b>R\$ -</b>  | <b>R\$ 1.553,78</b> |  |
| <b>SOMA DOS ITENS DE MENOR PREÇO</b> |     |                   |                     |                     |                   |                   |                   |                  |                  |               |                     |  |

RESPONSÁVEL PELA COTAÇÃO:

LINDOMAR SILVA DOS SANTOS - 2º Ten

FUNÇÃO: Adjunto da SALC e 4ª Seção

APROVAÇÃO:

COMPRA DIRETA

CONTRATO

LICITAÇÃO

PAGAMENTO: Não se aplica.

CAICÓ-RN, 18 DE ABRIL DE 2023.



*[Handwritten Signature]*  
ASSINATURA DO RESPONSÁVEL PELA COTAÇÃO

167 83.5  
2 2 3  
83.5 27.833333333333

R\$ 38,00  
R\$ 38,00  
R\$ 76,00

R\$ 3,24  
R\$ 14,98  
R\$ 7,80  
R\$ 3,51  
R\$ 4,00  
R\$ 9,48  
R\$ 12,98

R\$ 7,50

17,97  
17,25  
22



CNPJ :46.534.986/0001-07 INSC. EST. : 20.607.615-0  
Rua :Generina Vale , 778 Centro Caico- RN Cep :59.300-000  
e-mail : vendascasadmotoserra@gmail.com  
tel: (84) 9 8885-6737

### PROPOSTA

AO 1° BEC

Rua tonheca dantas , bairro penedo , Caicó RN

Atendendo a solicitação ,segue proposta de preços referente a peças de roçadeiras FS 160 STIHL , nº 151

| Descrição   | Quant | Unid | Vr unit | Vr total |
|---|-------|------|---------|----------|
| BOTAO GIRTORIO ST 4128-182-9500 BP/17                       | 01    | un   | 18,45   | 18,45    |
| CABECOTE ASPIRACAO 0000-350-3502 P1/B36 FS220               | 01    | un   | 21,89   | 21,89    |
| CABECOTE CORT TRIMCUT C 42-2 (4003-710-2122)<br>STIHL       | 01    | un   | 128,52  | 128,52   |
| CILINDRO C/ PISTAO 40MM FS 290 41190202045<br>STIHL         | 01    | un   | 588,96  | 588,96   |
| COBERTURA 41190840900 ITC                                   | 01    | un   | 101,23  | 101,23   |
| FILTRO ADICIONAL 41191410300 P1/B89                         | 01    | un   | 9,15    | 9,15     |
| FILTRO DE AR FS 160/220 ITC                                 | 01    | un   | 27,80   | 27,80    |
| GAIOLA DE AGULHA BIELA 10X14X13 9512 003 2340<br>FS220 BP07 | 01    | un   | 45,12   | 45,12    |
| PARAFUSO ALLEN M-5X20 CG-430                                | 08    | un   | 3,24    | 25,92    |
| PARAFUSO M5X65 1123-148-1201 BP15                           | 02    | un   | 14,98   | 29,96    |
| PORCA DE FECHAMENTO - STIH 4119-141-8302                    | 02    | un   | 7,80    | 15,60    |
| RC-CABO ACELERADOR ST. MD. NOVO...160/220/280<br>P / MDF    | 01    | un   | 70,55   | 70,55    |
| RC-JOGO JUNTA ST. 160/220/280 "RM SUP P/ MAD                | 01    | un   | 16,30   | 16,30    |
| SILENCIOSO 65-12-160 FS 160/220                             | 01    | un   | 97,80   | 97,80    |
| TAMBOR DA EMBREAGEM 4119-160-2906 P1/B50                    | 01    | un   | 135,45  | 135,45   |
| TAMPA DA PARTIDA NYLON CPL ST-FS85/SP81 P/ EXP              | 01    | un   | 132,52  | 132,52   |
| TAMPA DO FILTRO 4119-141-1000 P1/ B136                      | 01    | un   | 58,56   | 58,56    |
| VELA IGNICAO NGK BPM7A 0000-400-7000                        | 01    | un   | 30,00   | 30,00    |
| TOTAL   |       |      |         | 1.553,78 |

Validade da proposta : 30 (trinta) dias

Prazo de entrega : imediato

Forma de Pagamento: A vista

Caico – RN 16 de novembro de 2022

---

Francisco Azevedo Junior  
Representante legal  
CPF: [REDACTED]



[Continuar](#)

### Meu carrinho



#### Botão Giratório Roçadeira FS160 / FS220 / FS280 / FR220 Stihl

Ref. 4119-182-9500  
Marca: STIHL

- 1 +

R\$ 15,40

### Frete

Caicó - RN  
59300-000

[Alterar CEP](#)

Selecione uma forma de envio abaixo:

#### Correios Mini Envios (04227)

13 dias úteis para o prazo de entrega pelo grupo transportador + 3 dias úteis pa...

R\$ 29,10

#### Correios PAC

13 dias úteis para o prazo de entrega pelo grupo transportador + 3 dias úteis pa...

R\$ 76,67

#### Correios SEDEX

7 dias úteis para o prazo de entrega pelo grupo transportador + 3 dias úteis par...

R\$ 90,82

#### TNT MERCURIO

11 dias úteis para o prazo de entrega pelo grupo transportador + 3 dias úteis pa...

R\$ 115,43

[Ver detalhes das formas de envio](#)

### Resumo do pedido

Subtotal

R\$ 15,40

Frete (Correios SEDEX)

R\$

Privacidade - Termos



Buscar na Shopee

Mala D - Roçadeira | Categoria De Corte Stihl | Mala Roçadeira | Máquina Roçadeira Stihl | Ver Mais | Produtos Mais Vendidos | Mais de 1000

Shopee > Casa e Decoração > Jardinagem > Cortadores de Grama > Botão do Afogador Roçadeira STIHL FS 160 / 220 / 280 - Original

Indicado **Botão do Afogador Roçadeira STIHL FS 160 / 220 / 280 -**

5.0 ★★★★★ 2 Avaliações 8 Vendido

R\$21,98

Moedas  Compre e ganhe moedas Shopee

Parcelamento 2x R\$10,99 Ver Planos >

Frete  Frete Para 05024-040, São Paulo, São Paulo Taxa De Frete R\$7,48 - R\$27,48

Quantidade - 1 + 5 peças disponíveis

**FRETE ACIMA DE GRÁTIS RS39**



**GARANTIA SHOPEE**

Receba seu pedido ou seu dinheiro de volta. Nunca transfira dinheiro, comunique fora do app Shopee

Compartilhar:



**mdsdez**  
Último Login Há 32 Minutos

Avaliações 2,9mil

Produtos 945

Taxa De Resposta Do Chat 89%

Geralmente Responde O Chat Em poucas horas

### Detalhes Do Produto

Categoria Shopee > Casa e Decoração > Jardinagem > Cortadores de Grama

Estoque 5

Enviado de Ijuí, Rio Grande do Sul

### Descrição Do Produto

Botão do Afogador para Roçadeira!

Botão Original, Peça Stihl!

Compatível com as Roçadeiras STIHL FS 160 / FS 220 / FS 280 / FR220.

Sempre verifique a compatibilidade na sua máquina antes de realizar a compra!



Cookies: a gente guarda estatísticas de visitas para melhorar sua experiência de navegação, saiba mais em nossa política de privacidade.

ENTRE EM

loja segurança 3838



Busca no Magalu



Bem-vindo  
Entre ou cadastre-se

Ofertas para Caico - 59300-000



Todos os departamentos Ofertas do Dia Celulares Móveis Eletrodomésticos TV e Vídeo Informática Saúde

magalu > Automotivo > Autopeças > Cabeçote de aspiração - stihl

## Cabeçote de aspiração - stihl

Código bg05kfhck7 | [Ver descrição completa](#) | [stihl](#)



★★★★★ [Avaliar produto](#)



Vendido por **Verdejet**

Entregue por **MAGALU**

O Magalu garante a sua compra, do pedido à entrega. [Saiba mais](#)

**R\$ 36,00**

**Cartão de crédito**  
sem juros

R\$ 36,00  
1xR\$ 36,00

[COMPRAR AGORA](#)

[ADICIONAR À SACOLA](#)

📍 CAICO, RN - 59300-000

[alterar](#)

📅 **Receba em até 22 dias úteis**  
Após o pagamento confirmado

R\$ 70,90

Os prazos de entrega começam a contar a partir da confirmação de pagamento e podem variar para mais de uma unidade de um mesmo produto.

Cabeçote de aspiração - stihl

R\$ 36,00 à vista

[Voltar ao topo](#)

[Descrição Completa](#)

[Avaliação dos Clientes](#)

[Formas de Pagamento](#)



# SUPER TOOLS

[Continuar](#)

## Meu carrinho



**Kit Cabeçotes de Aspiração (10 Pares) Stihl - 4282-007-3600**

Ref. 4282-007-3600  
Marca: STIHL

R\$ 27,04

-

1
+

## Frete

**Caicó - RN**

59300-000

[Alterar CEP](#)

Selecione uma forma de envio abaixo:

**Correios PAC**

13 dias úteis para o prazo de entrega pelo grupo transportador + 3 dias úteis pa...

R\$ 79,12

**Correios SEDEX**

7 dias úteis para o prazo de entrega pelo grupo transportador + 3 dias úteis par...

R\$ 96,51

[Ver detalhes das formas de envio](#)

## Resumo do pedido

Subtotal R\$ 27,04

Frete (Correios SEDEX) R\$ 96,51

**Total do pedido R\$ 123,55**

R\$ 122,20 no boleto com desconto  
ou 5x sem juros de R\$ 24,71 no cartão de crédito  
ou 12x de R\$ 11,68 no cartão de crédito

Possui cupom? Utilize-o na página de pagamento e aproveite!

Privacidade - Termos

Cookies: a gente guarda estatísticas de visitas para melhorar sua experiência de navegação, saiba mais em nossa política de privacidade.



recursos loja | centro de ajuda | pagamentos | produtos e serviços | sobre a segurança | endereço | sempre presente: 0800 111 3838



Busca no Magalu



Bem-vindo :)  
Entre ou cadastre-se

Ofertas para Caico - 59300-000

Todos os departamentos | Ofertas do Dia | Celulares | Móveis | Eletrodomésticos | TV e Vídeo | Informática | Saúde | Esportes

magalu > Cilindro Virabrequim Juntas Vela Para Roçadeira Stihl Fs220 - Itecê

## Cilindro Virabrequim Juntas Vela Para Roçadeira Stihl Fs220 - Itecê

Código gjgf7gjf0k | [Ver descrição completa](#) | [Itecê](#)



★★★★★ [Avaliar produto](#)



Vendido por **NR Ferramentas**

Entregue por **magalu**

O Magalu garante a sua compra, do pedido à entrega. [Saiba mais](#)

### R\$ 608,27

ou R\$ 608,27 em 10x de R\$ 60,83 sem juros

**Cartão de crédito**  
sem juros

R\$ 608,27  
10xR\$ 60,83

COMPRAR AGORA

ADICIONAR À SACOLA

📍 CAICO, RN - 59300-000

alterar



Receba em até 14 dias úteis

Após o pagamento confirmado

R\$ 88,80

Os prazos de entrega começam a contar a partir da confirmação de pagamento e podem variar para mais de uma unidade de um mesmo produto.



Cilindro Virabrequim Juntas Vela P... R\$ 608,27 à vista

[Voltar ao topo](#)

[Descrição Completa](#)

[Avaliação dos Clientes](#)

[Formas de Pagamento](#)



a casa é sua · tudo pra sua casa com até 40% de desconto ·

busque aqui seu produto



olá, faça seu login ou cadastre-se

Informe seu CEP pra sua empresa baixe o app entrega rápida nossas lojas ame digital marcas próprias lojas oficiais

todos os departamentos mercado celulares eletrodomésticos informática tv e home theater eletroportáteis móveis beleza e perfumari

página inicial > casa e construção > jardim > motosserra > motosserra a gasolina

favoritar compartilhar



### Motor Completo 43cc A Gasolina 2 Tempos Para Roçadeiras

faça a 1ª avaliação (1 pergunta)

Motor Completo 43cc A Gasolina 2 Tempos Para Roçadeiras Marca Intertec Modelo 432 42,7cc Ferramentas compatíveis Roçadeira, Perfurador de Solo Formato de venda Unidade Descrição Motor: Intertec 432 Tipo do motor: 2 tempos, ...

mais informações

política de troca e devolução

R\$ 620,00

até 8x de R\$ 77,50

mais formas de pagamento

calcular frete e prazo

Form with input fields for 'Digite seu CEP' and 'ok' button.

comprar

Este produto é vendido por Patty Ferramentas S.A e entregue por Americanas, que garante a sua compra, do pedido à entrega. saiba mais

#### quem viu este produto viu também



roçadeira a gasolina profissional

14 avaliações

R\$ 1.190,00

8x de R\$ 148,75 sem juros no cartão de crédito

frete grátis

roçadeira husqvarna gasolina 143r-ii 41,5 2,01hp completa

3 avaliações

R\$ 2.999,00

8x de R\$ 374,87 sem juros no cartão de crédito

roçadeira profissional gasolina 7 em 1 com...

2 avaliações

R\$ 1.598,00

8x de R\$ 199,75 sem juros no cartão de crédito

frete grátis

mademato agricola 48% (roundup) 1lt dipil

6 avaliações

R\$ 179,90

3x de R\$ 59,96 sem juros no cartão de crédito

roça. 2 tempos

R\$ 2.024

R\$ 1.81 em 14 mo

#### os queridinhos da categoria



americanas e os cookies: a gente usa cookies para personalizar anúncios e melhorar a sua experiência no site. Ao continuar navegando, você concorda com a nossa Política de Privacidade.

continuar e fechar



O que você está procurando?



TODAS AS CATEGORIAS

PEÇAS

FERRAMENTAS ELÉTRICA

ACESSÓRIOS FERRAMENTAS

FERRAMENTAS MANUAIS

CASA E LUGAR

Página inicial > Peças > Peças Stihl > Peças Pulverizadores > Cobertura para Pulverizador e Soprador Stihl

Compartilhe!



**PEÇA ORIGINAL STIHL**

## Cobertura para Pulverizador e Soprador Stihl

Marca: **STIHL** | Modelo: **4203-706-2102** | Referência: **4203-706-2102**

por: **R\$ 126,17**

**R\$ 119,86** à vista no boleto

ou **5x** de **R\$ 25,23** Sem juros

QUANTIDADE:

1 + -

**COMPRAR**

CALCULAR PREÇO

Indique a um amigo

Tire suas Dúvidas

DESCRIÇÃO GERAL

GARANTIA

FORMAS DE PAGAMENTO

AVALIAÇÕES

Cobertura para Pulverizador e Soprador Stihl

CARACTERÍSTICAS:

Aplicação: SR420 / BR 340 / BR 340 L, / BR 380 / BR 420 / BR 420 C

Código:4203-706-2102

Marca: Stihl

CONTEÚDO DA EMBALAGEM:

01 Cobertura para Pulverizador e Soprador Stihl

# VEJA



## Meu carrinho

[Continuar](#)

### **COBERTURA CAPO STIHL FS 160/220/280/290 ORIGINAL 411908409002**

Ref. 41190840900  
Marca: STIHL

- 1 +

**R\$ 93,00**

## Frete

### Caicó - RN

59300-000

[Alterar CEP](#)

Selecione uma forma de envio abaixo:

#### **Correios Pac**

até 9 dia(s).

**R\$ 62,01**

#### **Correios Sedex**

até 4 dia(s).

**R\$ 79,81**

#### **Braspress Transportadora Braspress**

até 9 dia(s).

**R\$ 115,06**

#### **Correios Normal**

Previsto para 02/05/2023

**R\$ 71,35**

#### **Correios Expresso**

Previsto para 24/04/2023

**R\$ 84,51**

[Ver detalhes das formas de envio](#)

## Resumo do pedido

Subtotal

**R\$ 93,00**

Frete (Correios Pac)

|

**Total do pedido**

**R\$ 153,01**

Propriedade - Inicial



Digite aqui o que você procura...

Página Inicial Peças e acessórios Filtros de ar

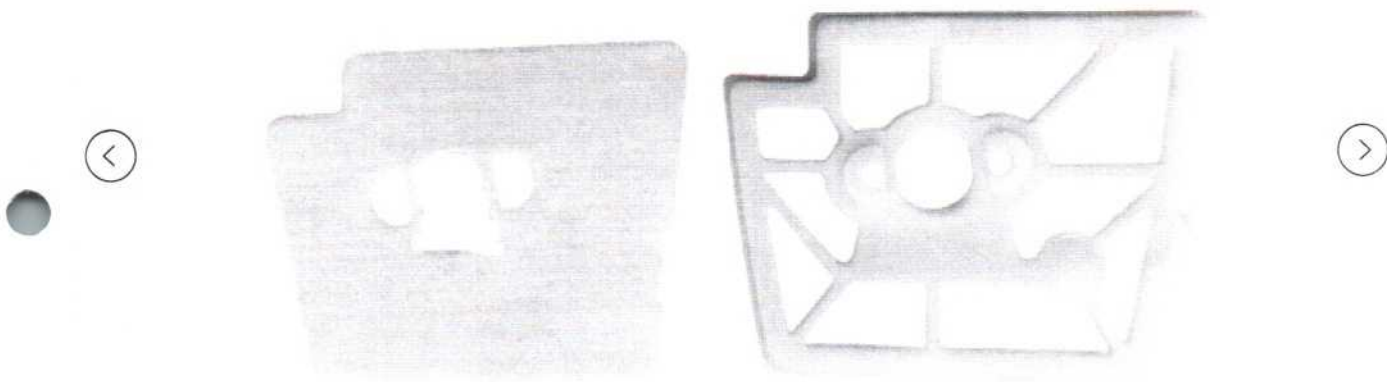

⊕ Passe o mouse para ampliar



### Filtro de Ar Nylon e Elemento Para Roçadeiras Stihl

Cod. do Produto: P2263

● R\$ 22,00

1x de R\$ 22,00 no cartão de crédito

**R\$ 21,12** à vista no pix (4% Desconto) Economize R\$ 0,88

R\$ 21,56 à vista no boleto (2% Desconto) Economize R\$ 0,44

QUANTIDADE:

-  +

R\$ 21,12 à vista no pix (4% Desconto) Economize R\$ 0,88

R\$ 21,56 à vista no boleto (2% Des) Economize R\$ 0,44 Fale conosco, nós estamos online!

COMPRAR



O que você está procurando?



TODAS AS CATEGORIAS

PEÇAS

FERRAMENTAS ELÉTRICA

ACESSÓRIOS FERRAMENTAS

FERRAMENTAS MANUAIS

CASA E ÚTIL

Página inicial > Peças > Peças Stihl > Filtro Adicional FS160 / FS220 / FS280 / FR220 Stihl

Compartilhe!

## Filtro Adicional FS160 / FS220 / FS280 / FR220 Stihl

Marca: **STIHL** | Modelo: **4119-141-0300** | Referência: **4119-141-0300**

por: R\$ 11,78

**R\$ 11,19** à vista no boleto

ou 1x de R\$ 11,78 Sem juros



QUANTIDADE:

1

+

-

COMPRAR

Indique a um amigo

Tire suas Dúvidas

CALCULAR FRETE

DESCRIÇÃO GERAL

GARANTIA

FORMAS DE PAGAMENTO

AVALIAÇÕES

Filtro Adicional FS160 / FS220 / FS280 / FR220 Stihl

CARACTERÍSTICAS:

Aplicação: FS160 / FS220 / FS280 / FR220

Código: 4119-141-0300

Marca: Stihl

CONTEÚDO DA EMBALAGEM:

01 Filtro Adicional Stihl

# VEJA





## RELATÓRIO DE COTAÇÃO DE PREÇOS

**Cotação:** Nova Cotação  
**Orgão/Entidade:** 1º BEC  
**UF:** RN  
**Nome responsável:** Rodrigo Macedo Da Silva  
**Data:** 11/04/2023  
**Fonte de dados:** Compras Governamentais / Comprasnet

### DETALHAMENTO

#### CRITÉRIOS DA PESQUISA / COTAÇÃO PERSONALIZADA

**CATMAT:** 134970 - PEÇA / COMPONENTE ROÇADEIRA, ROCADEIRA - PECA/COMPONENTE NOME  
**Unidade de Fornecimento:** UNIDADE  
**Período:** de 16/03/2023 até 16/03/2023  
**Estado:** MG  
**Cálculo escolhido:** Mediana

Cálculo realizado com preços praticados em 1 licitação\*\*

**Mediana**  
**R\$ 11,90**

\*\* Mediana é o valor do meio dos preços selecionados na pesquisa, que desconsidera valores excessivos ou muito baixos, ajustando-se à assimetria dos dados.

| Resultados selecionados  | Unidade de Fornecimento | Valor Unitário | Qtde | Preço Total |
|--|-------------------------|----------------|------|-------------|
| PEÇA / COMPONENTE ROÇADEIRA, ROCADEIRA - PECA/COMPONENTE NOME<br>UASG: 154052 - Ano: 2023 - Procedimento: 11 - Item: 73 - Catmat: 134970 | UNIDADE                 | R\$ 11,90      | 1    | R\$ 11,90   |
| <b>Fornecedor:</b> LEONISIA SANTINA VICCARI - ME<br><b>CNPJ:</b> 14.233.242/0001-30<br><b>UF:</b> SC                                     |                         |                |      |             |
| <b>Cálculo: Mediana</b>  |                         | R\$ 11,90      | 1    | R\$ 11,90   |

### PREÇO GLOBAL

| Objeto  | Unidade de fornecimento | Cálculo | Valor Unitário | Quantidade | Total     |
|---|-------------------------|---------|----------------|------------|-----------|
| PEÇA / COMPONENTE ROÇADEIRA, ROCADEIRA - PECA/COMPONENTE NOME | UNIDADE                 | Mediana | R\$ 11,90      | 1          | R\$ 11,90 |
| <b>Preço global</b>   |                         |         |                | 1          | R\$ 11,90 |



Cookies: a gente guarda estatísticas de visitas para melhorar sua experiência de navegação, saiba mais em nossa política de privacidade.

- Magazine Luiza loja
- Magazine Luiza
- Magazine Luiza
- Magazine Luiza
- Magazine Luiza
- Magazine Luiza
- Magazine Luiza
- Magazine Luiza



Busca no Magalu



Bem-vindo!  
Entre ou cadastre-se

Ofertas para CAICO - 59300-000



- Todos os departamentos
- Ofertas do Dia
- Celulares
- Móveis
- Eletrodomésticos
- TV e Vídeo
- Informática
- Beleza
- Bebidas

magalu : Gaiola Agulhas Pistão Roçadeira Husqvarna 132R 132RB

## Gaiola Agulhas Pistão Roçadeira Husqvarna 132R 132RB

Código aj1e49g861 | [Ver descrição completa](#) | [Husqvarna](#)



★★★★★ [Avaliar produto](#)



Vendido por **RM Distribuidora**

Entregue por **MAGALU**

O Magalu garante a sua compra, do pedido à entrega. [Saiba mais](#)

**R\$ 54,00**

Cartão de crédito  
sem juros

R\$ 54,00  
1xR\$ 54,00

[COMPRAR AGORA](#)

[ADICIONAR À SACOLA](#)

CAICO, RN - 59300-000

[alterar](#)

**Receba em até 16 dias úteis**  
Após o pagamento confirmado

R\$ 60,26

Os prazos de entrega começam a contar a partir da confirmação de pagamento e podem variar para mais de uma unidade de um mesmo produto.

### Informações do Produto

Gaiola Agulhas Pistão Roçadeira Husqvarna 132R 132RB

Gaiola Agulhas Pistão Roçadeira H... R\$ 54,00 à vista

[Voltar ao topo](#)

[Descrição Completa](#)

[Avaliação dos Clientes](#)

[Formas de Pagamento](#)



Quer receber ofertas de produtos semelhantes a esse em seu WhatsApp? Preencha seu número no campo abaixo.

Código de área    DDD + número do whatsapp

Eu aceito receber informações via WhatsApp



O que você está procurando?

Informe seu CEP

**R\$ 57,40**  
ou até 1x de R\$57,40 sem juros no Cartão de Crédito

**R\$ 48,79 - 15% de desconto**  
em 1x no Cartão, Boletão ou Pix.

**R\$ 48,79 - 15% de desconto**  
à vista no Cartão Casas Bahia ou 3x de R\$ 19,13 sem juros. [Peça já o seu cartão Casas Bahia](#)

Comprar

Vendido e entregue por Olist

Calcule o frete e prazo de entrega

-----

Usar minha localização

Denunciar produto



O que você está procurando?



TODAS AS CATEGORIAS

PEÇAS

FERRAMENTAS ELÉTRICA

ACESSÓRIOS FERRAMENTAS

FERRAMENTAS MANUAIS

QUE E LIGAR

Página inicial > Peças > Peças Makita > Parafuso Allen M4x12 Makita

Compartilhe!



PEÇA ORIGINAL Makita

## Parafuso Allen M4x12 Makita

Marca: MAKITA | Modelo: 266273-7 | Referência: 266273-7

por: R\$ 3,51

**R\$ 3,33** à vista no boleto

ou 1x de R\$ 3,51 Sem juros

QUANTIDADE:

1 + -

COMPRAR

Indique a um amigo

Tire suas Dúvidas

CALCULAR FRETE

DESCRIÇÃO GERAL

GARANTIA

FORMAS DE PAGAMENTO

AVALIAÇÕES

Parafuso Allen M4x12 Makita

CARACTERÍSTICAS:

Aplicação: DBN500 / DBN600 / BHR202 / BHR241 / BHR261 / BHR261T / BHR262 / HR2014 / HR2020 / HR2022 / HR2230 / HR2432 / HR2440 / HR2440F / HR2445 / HR2450 / HR2450F / HR2450T / HR2452 / HR2455 / HR2460 / HR2460F / HR2470 / HR2470F / HR2470T / HR2475 / HR262D / DHR202 / HR166D / HR140D / DHR171

Código: 266273-7

Marca: Makita

CONTEÚDO DA EMBALAGEM:

01 Parafuso Allen M4x12 Makita

# VEJA



Buscar na Shopee

Temas Femininos | Tendências Masculinas | Vestidos Femininos | Roupas Femininas | Conjuntos Femininos | Roupas Esportivas | Roupas | Acessórios | Cofres | Livros

Shopee > Casa e Decoração > Ferramentas e Melhorias para a Casa > Ferramentas > Parafuso Makita Rosca Esquerda Serra Mármore Makita Bosch Skil M6 Sextavado Allen

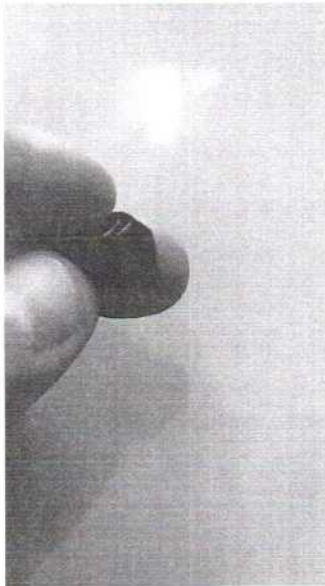

### Indicado Parafuso Makita Rosca Esquerda Serra Mármore Makita I M6 Sextavado Allen

5.0 ★★★★★ 3 Avaliações 16 Vendido

R\$6,99 **R\$4,00** 43% OFF

Cupons De Loja

Moedas [Compre e ganhe moedas Shopee](#)

Frete **Frete grátis com cupom**  
Para compras acima de R\$39,00

Frete Para **05024-040, São Paulo, São Paulo**  
Taxa De Frete **R\$0,00 - R\$6,84**

Quantidade - 1 + 41 peças disponíveis

Adicionar Ao Carrinho

Comprar Agora

Compartilhar:



**GARANTIA SHOPEE**

Receba seu pedido ou seu dinheiro de volta. Nunca transfira dinheiro, comunique fora do app Shopee



**ekimport**  
Último Login Há 5 Horas

Conversar Ag...

Ver Página Da ...

Avaliações 2,7mil

Taxa De Resposta Do Chat 100%

Loja Shopee Brasil

Produtos 227

Geralmente Responde O Chat Em poucas horas

Seguir

### Detalhes Do Produto

Categoria: Shopee > Casa e Decoração > Ferramentas e Melhorias para a Casa > Ferramentas

Marca: Makita

Duração da Garantia: 1 Mês

Tipo de Garantia: Garantia do Fornecedor

Estoque: 41

Enviado de: Betim, Minas Gerais

**5% OFF**  
Nas compras a  
de R\$20  
Válido até: 29/05/23

**6% OFF**  
Nas compras a  
de R\$40 Limite  
Válido até: 02/05/23

### Descrição Do Produto

Parafuso Makita Rosca Esquerda Serra Mármore Makita Bosch Skil M6 Sextavado Allen

PARAFUSO CABEÇA ALLEN  
SEXTAVADO COM ROSCA ESQUERDA M6X16

Parafuso Rosca Esquerda, sextavado e allen

**R\$3 OFF**  
Nas compras a  
de R\$49

Chat



Cookies: a gente guarda estatísticas de visitas para melhorar sua experiência de navegação, saiba mais em nossa política de privacidade

Meu perfil loja | Meu perfil segurança | Comprar pelo app | 3838



Busca no Magalu



Bem-vindo!  
Entre ou cadastre-se

Ofertas para Caico - 59300-000

Todos os departamentos | Ofertas do Dia | Celulares | Móveis | Eletrodomésticos | TV e Vídeo | Informática | Bricos | Brinquedos

magalu > Ferramentas > Acessórios para Ferramentas > Peças de Fixação > Parafuso > Parafuso Do Punho - Stihl

## Parafuso Do Punho - Stihl

Código je35ghgae9 | [Ver descrição completa](#) | [Stihl](#)



★★★★★ [Avaliar produto](#)



Vendido por **Dresch Máquinas**

Entregue por **magalu**

O Magalu garante a sua compra, do pedido à entrega. [Saiba mais](#)

**R\$ 17,97**

[Cartão de crédito](#)  
sem juros

R\$ 17,97  
1xR\$ 17,97



COMPRAR AGORA



ADICIONAR À SACOLA



CAICO, RN - 59300-000

[alterar](#)

Opções de Frete indisponíveis para essa localização.

### Produtos patrocinados do Magalu para você



Bateria Premium 20V 3,0Ah Li-ion - DEWALT-DCB200-B3

R\$ 359,90  
**R\$ 305,92**

no PIX (15% de desconto)  
ou R\$ 359,90 em 7x de R\$ 51,41 sem juros



FULL

Furad paraf 1/2" 20v bivs/bat max dewalt dcd776b-b3

**R\$ 569,00**

ou R\$ 569,00 em 10x de R\$ 56,90 sem juros

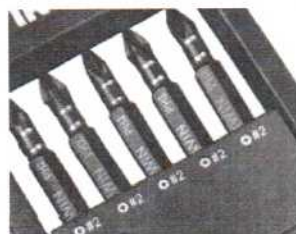

## Parafuso Do Punho - Stihl

R\$ 17,97 à vista

[Voltar ao topo](#)

[Descrição Completa](#)

[Avaliação dos Clientes](#)

[Formas de Pagamento](#)



a casa é sua · tudo pra sua casa com até 40% de desconto ·

busque aqui seu produto



olá, faça seu login ou cadastre-se

informe seu CEP pra sua empresa baixe o app entrega rápida nossas lojas ame digital marcas próprias lojas oficiais serviços oferta de nu

todos os departamentos mercado celulares eletrodomésticos informática tv e home theater eletroportáteis móveis beleza e perfumari

página inicial > casa e construção > jardim > roçadeira > roçadeira a gasolina

favoritar compartilhar

### Parafuso de Fechamento Stihl

faça a 1ª avaliação faça a 1ª pergunta

Parafuso de Fechamento BT121 / BT130 / FS44 / FS85R / FS86 / FS88 / FS106 / FS108 / FS120 / FS160 / FS220 / FS250 / FS280 / FS300 / FS350 / FR85 / FR106 / FR108 / FR220 / FR350 / SP80 / SP80K / SP81 / HS45 Stihl CARACTERÍSTICAS: Apl...

mais informações

política de troca e devolução

R\$ 17,25

mais formas de pagamento

calcular frete e prazo

Form fields for entering CEP and clicking 'ok'.

comprar

Este produto é vendido por SUPERTOOLS e entregue por Americanas, que garante a sua compra, do pedido à entrega. saiba mais



### quem viu este produto viu também



patrocinado

embreagem roçadeira gasolina p/ branco vulcan...

sem avaliações

R\$ 37,99

1x de R\$ 37,99 sem juros no cartão de crédito

enxada rotativa para roçadeira stihl fs160 fs220...

sem avaliações

R\$ 320,66 10%

R\$ 288,58

em 1x no cartão de crédito

kit anilhas e barras para musculação - 23 peças

5 avaliações

R\$ 377,29

7x de R\$ 53,89 sem juros no cartão de crédito

kit anilhas 60kg + 2 barras 40cm + barra 160 + barra 12...

2 avaliações

R\$ 894,90

6x de R\$ 111,88 sem juros no cartão de crédito

kit 2x waxy m

R\$ 169,90

R\$ 135

com pix

### os queridinhos da categoria

americanas e os cookies: a gente usa cookies para personalizar anúncios e melhorar a sua experiência no site. Ao continuar navegando, você concorda com a nossa Política de Privacidade.

continuar e fechar



- Início
- Todos os produtos
- Boutique Gaúcha
- Casa e Cozinha
- Fogões
- Pet Shop
- Máquinas e Equipamentos
- Peças
- Casa e Jardim
- Ferragem
- Agro**
- Irrigação
- Selaria

Produtos...

Panelas de Forno Sopros e Cortadores de Gramma Motosserras Jardim



Parafuso Graxeira Transm.  
Roc.232/235/323 5C1 750165 6453

R\$ 22,00  
ou R\$ 21,34 à vista no Boleto  
[mais opções de pagamento](#)

1

ADICIONAR AO CARRINHO



Frete e prazos

Insira seu CEP



### Visualizados recentemente

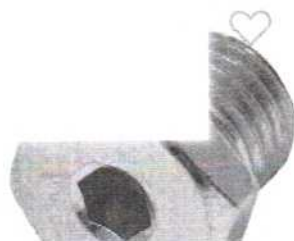

Agrotal utiliza cookies para melhorar sua experiência no site, segurança e personalizar o conteúdo proposto. Ao continuar você concorda com nossa Política de Privacidade.

Entendi



### Meu carrinho

Continuar



#### **KIT PARAFUSO EMBREAGEM ROÇADEIRA LATERAL 33-62 CC**

Ref. MULTRL0168

- 1 +

**R\$ 19,99**

### Frete

🏠 CEP

Não sei meu CEP

### Resumo do pedido

Subtotal

R\$ 19,99

**Total do pedido**

**R\$ 19,99**

R\$ 19,39 no Pix com desconto  
ou 1x sem juros de R\$ 19,99 no cartão de crédito

**Possui cupom?** Utilize-o na página de pagamento e aproveite!

Continuar

Escolher mais produtos

#### ATENDIMENTO

☎ **(47) 99643-6396**

[contato@mercadomultimarcas.com.br](mailto:contato@mercadomultimarcas.com.br)

Segunda à Sexta - 8h às 12h / 13:30h às 18h

[Privacidade](#) - [Termos](#)

Cookies: a gente guarda estatísticas de visitas para melhorar sua experiência de navegação, saiba mais em nossa política de privacidade



magalu loja | catálogo de loja | pagamentos | produtos | mais de 200 mil itens

Atendimento | Contate pelo WhatsApp | Contate pelo e-mail



Busca no Magalu



Entrar /  
Crie sua conta

Contate pelo WhatsApp | Contate pelo e-mail

Todos os departamentos | Ofertas do Dia | Celulares | Móveis | Eletrodomésticos | TV e Vídeo | Informática | Saúde | Mais

magalu > Flores e Jardim > Jardim > Poda e Manutenção > Roçadeira > Porca > Porca da Faca Para Roçadeira Stihl FS55/85/86/88/106/108/120/200/250 FR220 - K

# Porca da Faca Para Roçadeira Stihl FS55/85/86/88/106/108/120/200/250 FR220 - KROVETEC

Código ej9d9akdaf | [Ver descrição completa](#) | KROVETEC



★ ★ ★ ★ ★ [Avaliar produto](#)

Vendido por **Dematools 2**

Entregue por **MAGALU**

O Magalu garante a sua compra, do pedido à entrega. S

**R\$ 9,48**

**Cartão de crédito**  
sem juros

COMPRAR AGORA

ADICIONAR À SACOLA

📍 CAICO, RN - 59300-000

📦 **Receba em até 18 dias úteis**  
Após o pagamento confirmado

Os prazos de entrega começam a contar a partir da confirmação de pagamento e podem variar para mais de uma unidade de um m

Quem viu este produto, viu estes também



Porca da faca para rocadeira stihl  
fs160/220/280/290

**R\$ 15,00**

Produtos patrocinados do Magalu para você

Porca da Faca Para Roçadeira Stihl... R\$ 9,48 à vista

[Voltar ao topo](#)

[Descrição Completa](#)

[Avaliação dos Clientes](#)

[Formas de Pagamento](#)



Buscar na Shopee

Home > Casa e Decoração > Jardinagem > Cortadores de Grama > Porca da Navalha para Roçadeira de Grama STIHL FS 160 / 220 / 280

Shopee > Casa e Decoração > Jardinagem > Cortadores de Grama > Porca da Navalha para Roçadeira de Grama STIHL FS 160 / 220 / 280

Indicado **Porca da Navalha para Roçadeira de Grama STIHL FS 160 280**

4.9 ★★★★★ 9 Avaliações 22 Vendido

**R\$12,98**

Moedas  Compre e ganhe moedas Shopee

Frete  Frete Para 05024-040, São Paulo, São Paulo Taxa De Frete R\$7,48 - R\$27,48

Quantidade - 1 + 14 peças disponíveis

**FRETE GRÁTIS** ACIMA DE **RS39**

Adicionar Ao Carrinho

Comprar Agora

**GARANTIA SHOPEE**

Receba seu pedido ou seu dinheiro de volta. Nunca transfira dinheiro, comunique fora do app Shopee

Compartilhar:

Favoritear (11)



**mdsdez**  
Último Login Há 41 Minutos

Avaliações: 2,9mil

Taxa De Resposta Do Chat: 89%

Loja Shopee Qual?

Conversar Ag...

Ver Página Da ...

Produtos: 945

Geralmente Responde O Chat Em poucas horas

Seguir

Detalhes Do Produto

Categoria: Shopee > Casa e Decoração > Jardinagem > Cortadores de Grama

Estoque: 14

Enviado de: Ijuí, Rio Grande do Sul

Descrição Do Produto

Porca de fixação da Navalha!

Compatível com as Roçadeiras Stihl FS 160 / 220 / 280 / FS 290 / FS 300 / FS 350 / FS 380.

Porca Rosca esquerda, 12x1,5.

Valor para 01 unidade.

Avaliações Do Produto

Chat



O que você está procurando?



TODAS AS CATEGORIAS

PEÇAS

FERRAMENTAS ELÉTRICA

ACESSÓRIOS FERRAMENTAS

FERRAMENTAS MANUAIS

CAPA E LAZER

Página inicial > Peças > Peças Stihl > Peças Roçadeiras > Cabo do Acelerador para Roçadeira FS120 / FS250 / FS300 / FS350 Stihl

Compartilhe!



**PEÇA ORIGINAL STIHL**

### Cabo do Acelerador para Roçadeira FS120 / FS250 / FS300 / FS350 Stihl

Marca: **STIHL** | Modelo: **4128-180-1112** | Referência: **4128-180-1112**

por: R\$ 128,27

**R\$ 121,86** à vista no boleto

ou **5x** de R\$ 25,65 Sem juros



QUANTIDADE:

Indique a um amigo

Tire suas Dúvidas

1 + -

**COMPRAR**

CALCULAR FRETE

DESCRIÇÃO GERAL

GARANTIA

FORMAS DE PAGAMENTO

AVALIAÇÕES

Cabo do Acelerador para Roçadeira FS350 / FS250 / FS120 / FS300 Stihl

CARACTERÍSTICAS:

Aplicação: FS350 / FS250 / FS120 / FS300

Código: 4128-180-1112

Marca: Stihl

CONTEÚDO DA EMBALAGEM:

01 Cabo do Acelerador para Roçadeira Stihl

# VEJA



Digite aqui o que você procura...

Página Inicial Peças e acessórios Cabo acelerador



⊕ Passe o mouse para ampliar



## Cabo Acelerador Para Cortadores de Grama Gasolina

Cod. do Produto: P194

R\$ 112,00

3x de R\$ 37,33 sem juros no cartão de crédito

**R\$ 107,52** à vista no pix (4% Desconto) Economize R\$ 4,48

R\$ 109,76 à vista no boleto (2% Desconto) Economize R\$ 2,24

QUANTIDADE:

- 1 +

COMPRAR

R\$ 107,52 à vista no pix (4% Desconto) Economize R\$ 4,48

COMPRAR

R\$ 109,76 à vista no boleto (2% De: Fale conosco, nós estamos online! Economize R\$ 2,24



a casa é sua • tudo pra sua casa com até 40% de desconto •

busque aqui seu produto



olá, faça seu login ou cadastre-se

informe seu CEP pra sua empresa baixe o app entrega rápida nossas lojas ame digital marcas próprias lojas oficiais serviços alertas de preço

todos os departamentos ▾ mercado celulares eletrodomésticos informática tv e home theater eletroportáteis móveis beleza e perfumari

página inicial > casa e construção > jardim > roçadeira > roçadeira a gasolina

favoritar compartilhar

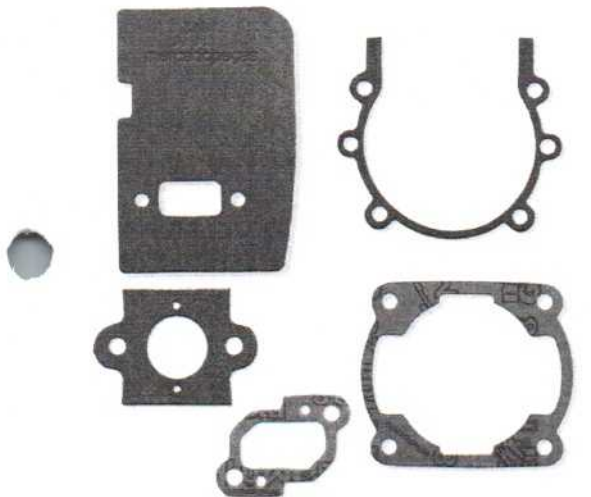

### Jogo De Juntas Para Roçadeira Echo Srm 4600

★★★★★ [faça a 1ª avaliação](#) [faça a 1ª pergunta](#)

Jogo de Juntas do motor Roçadeira Echo Aplicação: Roçadeira Echo 4600 marca: mercadopeças oem: M7309767 Jogo De Juntas para Roçadeira Echo 4600 Juntas Do Motor Vedação Roçadeira Echo Srm 4600 Kit Juntas Do Motor para Roçadeira Echo ...

[mais informações](#)

[política de troca e devolução](#)

R\$ 21,00 ~~original~~

**R\$ 20,16**

à vista no cartão de crédito

[mais formas de pagamento](#)

calcular frete e prazo

Digite seu CEP

ok

quantidade:

- 1 unidade

[comprar](#)

Este produto é vendido e entregue por [Qlist](#). A Americanas garante a sua compra, do pedido à entrega. [saiba mais](#)

+ [1 outras ofertas deste mesmo produto](#)

#### os mais vendidos da categoria



patrocinado

roçadeira lateral à gasolina bipartida 42,7cc 2t toyama-...

★★★★★ 4 avaliações

R\$ 1.046,24 15%

**R\$ 888,45**

em 1x no cartão de crédito

frete grátis



roçadeira a gasolina 62cc potente + óleo stihl oleo stihl

★★★★★ 1 avaliação

R\$ 764,03 10%

**R\$ 679,43**

em 1x no cartão de crédito



roçadeira multifuncional 4 em 1 à gasolina 55cc 4 funções...

★★★★★ 28 avaliações

R\$ 1.902,00 41%

**R\$ 1.175,87**

8x de R\$ 146,98 sem juros no cartão de crédito



roçadeira profissional gasolina 7 em 1 com...

★★★★★ 2 avaliações

R\$ 1.598,00

8x de R\$ 199,75 sem juros no cartão de crédito

frete grátis

roça...  
profissi...

**R\$ 1.11**

8x de R\$ da crédito

frete grati

#### produtos patrocinados

americanas e os cookies: a gente usa cookies para personalizar anúncios e melhorar a sua experiência no site. Ao continuar navegando, você concorda com a nossa Política de Privacidade.

[continuar e fechar](#)



O que você está procurando?



TODAS AS CATEGORIAS

PEÇAS

FERRAMENTAS ELÉTRICA

ACESSÓRIOS FERRAMENTAS

FERRAMENTAS MANUAIS

CASA E LAZER

Página inicial > Peças > Peças Stihl > Peças Roçadeiras > Jogo de Juntas de Vedação para Roçadeira FS120 KA120 FS300 FS350 FS380 Stihl

Compartilhe!



PEÇA ORIGINAL STIHL

### Jogo de Juntas de Vedação para Roçadeira FS120 KA120 FS300 FS350 FS380 Stihl

Marca: STIHL | Modelo: 4134-007-1601 | Referência: 4134-007-1601

por: R\$ 41,60

**R\$ 39,52** à vista no boleto

ou 4x de R\$ 10,40 Sem juros



QUANTIDADE:

Indique a um amigo

Tire suas Dúvidas

1 + -

COMPRAR

CALCULAR FRETE

#### DESCRIÇÃO GERAL

#### FORMAS DE PAGAMENTO

#### AVALIAÇÕES

Jogo de Juntas de Vedação para Roçadeira FS120 / KA120 / FS300 / FS350 / FS380 Stihl

CARACTERÍSTICAS:

Aplicação: FS120 / KA120 / FS300 / FS350 / FS380  
Código: 4134-007-1601  
Marca: Stihl

CONTEÚDO DA EMBALAGEM:

01 Jogo de Juntas de Vedação para Roçadeira Stihl

# VEJA



busque aqui seu produto



## minha cesta

 [jogo de juntas roçadeira stihl 160/220/2 tillotson - 20610](#)

**Jogo de juntas roçadeira stihl 160/220/280 tillotson - 20610**  
vendido por **carminas & fazenda online** e entregue por **americanas**

- 1 +

remover

**R\$ 21,00**

calcule frete e prazo

## resumo do pedido

1 produto R\$ 21,00  
frete -

**total** **R\$ 21,00**  
em até 1x sem juros

R\$ 21,00 no boleto  
R\$ 21,00 em 1x no cartão de crédito ame  
R\$ 21,00 no pix

[adicionar mais produtos](#)

possui cupom ou vale? você poderá usá-los na etapa de pagamento.

## aproveite e leve também



Buscar na Shopee

Empacotamento Roçadeira | Filtro De Ar Para 160 | Reparo Carburador 50ml | Mangueira Roçadeira | Adoço De Roçadeira | Capacete De Trabalho | Lâmina De Corte

Shopee > Casa e Decoração > Jardinagem > Ferramentas de Jardinagem > Jogo De Junta Para Roçadeira Shindaiwa C230 / T230

Indicado **Jogo De Junta Para Roçadeira Shindaiwa C230 / T230**

5.0 ★★★★★ 3 Avaliações 3 Vendido

**R\$17,90**

Moedas **Compre e ganhe moedas Shopee**

Frete **Frete grátis com cupom**  
Para compras acima de R\$39,00

Frete Para **05024-040, São Paulo, São Paulo**  
Taxa De Frete **R\$0,00 - R\$6,84**

Quantidade - 1 + 12 peças disponíveis

**FRETE GRÁTIS** ACIMA DE **R\$39**

Adicionar Ao Carrinho

Comprar Agora

**GARANTIA SHOPEE**

Receba seu pedido ou seu dinheiro de volta. Nunca transfira dinheiro, comunique fora do app Shopee

Compartilhar:

Favoritear (1)



**oliveira\_maquinas**  
Último Login Há 3 Minutos

Conversar Ag...

Ver Página Da ...

Avaliações 1,2mil

Taxa De Resposta Do Chat 66%

Loja Shopee Destacada

Produtos 125

Recentemente Respondeu O Chat Em poucas horas

Segurança

Detalhes Do Produto

Categoria **Shopee > Casa e Decoração > Jardinagem > Ferramentas de Jardinagem**

Estoque **12**

Enviado de **Embu das Artes, São Paulo**

Descrição Do Produto

**JOGO DE JUNTA PARA ROÇADEIRA SHINDAIWA C230 / T230**

Jogo Contém:

- 1 - Junta do Cilindro
- 1 - Junta do Carburador
- 1 - Junta do Isolador

\*\*\* Temos a Pronta Entrega \*\*\*

Chat

Avaliações Do Produto

https://shopee.com.br/product/432087894/16442469115



Cookies: a gente guarda estatísticas de visitas para melhorar sua experiência de navegação, saiba mais em nossa política de privacidade

Magalu Loja Segurança Bem-vindo! Entre ou cadastre-se Ofertas para Caico - 59300-000 3838



Busca no Magalu



Bem-vindo! Entre ou cadastre-se

Ofertas para Caico - 59300-000

Todos os departamentos Ofertas do Dia Celulares Móveis Eletrodomésticos TV e Vídeo Informática Saúde Beleza e Bem-estar

magalu > Flores e Jardim > Jardim > Poda e Manutenção > Roçadeira > Silencioso Surdina P/ Roçadeira Stihl FS 120/250/300/350 - intertec

## Silencioso Surdina P/ Roçadeira Stihl FS 120/250/300/350 - intertec

Código ac1aeh49bb | [Ver descrição completa](#) | [intertec](#)

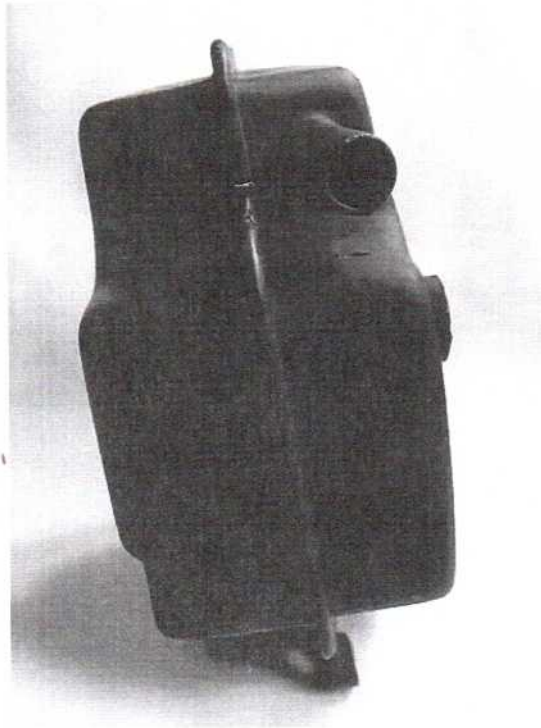

★★★★☆ [Avaliar produto](#)



Vendido por **Dematools 2**

Entregue por **magalu**

O Magalu garante a sua compra, do pedido à entrega. [Saiba mais](#)

**R\$ 118,80**

ou R\$ 118,80 em 2x de R\$ 59,40 sem juros

**Cartão de crédito**  
sem juros

R\$ 118,80  
2xR\$ 59,40

[COMPRAR AGORA](#)

[ADICIONAR À SACOLA](#)

📍 CAICO, RN - 59300-000

[alterar](#)

📄 **Receba em até 18 dias úteis**  
Após o pagamento confirmado

R\$ 73,90

Os prazos de entrega começam a contar a partir da confirmação de pagamento e podem variar para mais de uma unidade de um mesmo produto.

Quem viu este produto, viu estes também



Escapamento Surdina P/ Roçadeira Stihl Fs85 Sp81 Ka85r

R\$ 96,07

Produtos patrocinados do Magalu para você

Silencioso Surdina P/ Roçadeira Sti... R\$ 118,80 à vista

[Voltar ao topo](#)

[Descrição Completa](#)

[Avaliação dos Clientes](#)

[Formas de Pagamento](#)

Parcele suas compras em até 6x sem juros

Frete Grátis Para Sul e Sudeste nas compras acima de R\$ 199,00

Atendimento



Peças para Roçadeiras e Motosserras

Digite aqui o que deseja buscar



# Escape Roçadeira Stihl FS160/220/280

SKU 2081

☆☆☆☆☆

R\$ 124,90

**R\$ 112,41** à vista  
ou 6x de R\$ 20,82 sem juros

Ver mais opções de pagamento ▾

Precisa de ajuda?



# SUPER TOOLS

O que você está procurando?



TODAS AS CATEGORIAS

PEÇAS

FERRAMENTAS ELÉTRICA

ACESSÓRIOS FERRAMENTAS

FERRAMENTAS MANUAIS

CASA E LAZER

Página inicial > Peças > Peças Stihl > Embreagem para Roçadeira FS38 / KM55 / FS55 Stihl

Compartilhe!



**PEÇA ORIGINAL**  
**STIHL**

## Embreagem para Roçadeira FS38 / KM55 / FS55 Stihl

Marca: **STIHL** | Modelo: **4140-160-2005** | Referência: **4140-160-2005**

por: R\$ 152,10

**R\$ 144,50** à vista no boleto

ou 5x de R\$ 30,42 Sem juros

QUANTIDADE:

1 + -

**COMPRAR**

Indique a um amigo

Tire suas Dúvidas

CALCULAR FRETE

DESCRIÇÃO GERAL

GARANTIA

FORMAS DE PAGAMENTO

AVALIAÇÕES

Embreagem para Roçadeira Stihl

CARACTERÍSTICAS:

Aplicação: FS38 / KM55 / FS55

Código: 4140-160-2005

Marca: Stihl

CONTEÚDO DA EMBALAGEM:

01 Embreagem para Roçadeira Stihl

# VEJA



Buscar na Shopee

Embreagem Buchas E Tambor Roçadeiras Stihl | Peças De Arado 160 | Peças De Arado Stihl | Manquilha/Roçadeira | Arado De Roca 160 | 17 | 18 | 19 | 20 | 21 | 22 | 23 | 24 | 25 | 26 | 27 | 28 | 29 | 30 | 31 | 32 | 33 | 34 | 35 | 36 | 37 | 38 | 39 | 40 | 41 | 42 | 43 | 44 | 45 | 46 | 47 | 48 | 49 | 50 | 51 | 52 | 53 | 54 | 55 | 56 | 57 | 58 | 59 | 60 | 61 | 62 | 63 | 64 | 65 | 66 | 67 | 68 | 69 | 70 | 71 | 72 | 73 | 74 | 75 | 76 | 77 | 78 | 79 | 80 | 81 | 82 | 83 | 84 | 85 | 86 | 87 | 88 | 89 | 90 | 91 | 92 | 93 | 94 | 95 | 96 | 97 | 98 | 99 | 100

Shopee > Casa e Decoração > Jardinagem > Cortadores de Grama > Embreagem Com Buchas E Tambor Roçadeiras Stihl Fs160/220/280

### Indicado **Embreagem Com Buchas E Tambor Roçadeiras Stihl Fs160/220/280**

Nenhuma Avaliação Ainda 0 Vendido

# R\$143,60

Moedas Compre e ganhe moedas Shopee

Parcelamento 12x R\$13,57 Ver Planos >

Frete Frete Para **05024-040, São Paulo, São Paulo** ✓  
Taxa De Frete **R\$3,91** ▼

Quantidade - 1 + 61 peças disponíveis

Adicionar Ao Carrinho

Comprar Agora

**GARANTIA SHOPEE**

Receba seu pedido ou seu dinheiro de volta. Nunca transfira dinheiro comunique fora do app Shopee

Compartilhar:

0

**FRETE GRÁTIS** ACIMA DE **RS39**



**kempaloja**  
Último Login Há 15 Minutos

Conversar Ag...

Ver Página Da ...

Avaliações 566

Taxa De Resposta Do Chat 67%

Loja Shopee Lembrado

Produtos 348

Geralmente Responde O Chat Em poucas horas

Sugestão

### Detalhes Do Produto

Categoria [Shopee > Casa e Decoração > Jardinagem > Cortadores de Grama](#)

Marca **Weldro**

Estoque **61**

Enviado de **Xanxerê, Santa Catarina**

### Descrição Do Produto

Embreagem e tambor para roçadeiras Stihl.

Marca: Weldro

Modelos compatíveis: FS 160/220/280

As embreagens para roçadeiras à gasolina são fabricadas em liga de metal de alta qualidade, possibilitando um encaixe perfeito e durabilidade avançada.

### Avaliações Do Produto

Chat



NAVIGATION



[Home](#) Tampa Partida Compatível Roçadeiras Stihl Fs 120 250 300 - Sanre Brasil

# Tampa Partida Compatível Roçadeiras Stihl Fs 120 250 300 - Sanre Brasil

[Seja o primeiro a avaliar esse produto](#)

Em Estoque SKU 110

De ~~R\$155,44~~

Por **R\$138,99**

em 12x de R\$11,58

ou **R\$132,04**

à vista no Pix

1

**COMPRAR AGORA**

ADICIONA A LISTA DE DESEJOS

COMPARTILHE

A Tampa Partida Compatível Roçadeiras Stihl Fs 120 250 300 Sanre Brasil conta com um material exclusivo de alta densidade e durabilidade. Compatível com modelos de roçadeiras Stihl.

## Cotação De Entrega

Calcule o preço e prazo de entrega estimados para este produto com a Frenet.

CEP

**OBTER COTAÇÃO**



Utilizamos os cookies para melhorar a sua experiência. Para cumprir com a nova diretiva de privacidade, nós precisamos pedir seu consentimento para definir os cookies. [Saiba mais](#)

**PERMITIR COOKIES**



Buscar na Shopee

Mola De Roçadeira | Cabeçote De Partida Stihl | Caixa Roçadeira | Cilindro Partida Stihl | Mola De Partida | Partida De Partida Stihl | Partida Stihl

Shopee > Casa e Decoração > Ferramentas e Melhorias para a Casa > Ferramentas > Partida Retratil Arranque Roçadeira Stihl Fs 160 220 280

### Partida Retratil Arranque Roçadeira Stihl Fs 160 220 280

Nenhuma Avaliação Ainda 0 Vendido

# R\$167,49

Parcelamento 12x R\$15,83 Ver Planos >

Frete Frete Para 05024-040, São Paulo, São Paulo ✓  
Taxa De Frete R\$1,15 ✓

Quantidade - 1 + 4 peças disponíveis

Adicionar Ao Carrinho

Comprar Agora

GARANTIA SHOPEE

Receba seu pedido ou seu dinheiro de volta. Nunca transfira dinheiro, comunique fora do app Shopee

Compartilhar:

0



**reidasferramentas**  
Último Login Há 2 Minutos

Conversar Ag...

Ver Página Da ...

Avaliações 61

Taxa De Resposta Do Chat 20%

Loja Shopee Garantida

Produtos 264

Geralmente Responde O Chat Em poucas horas

Seguido

### Detalhes Do Produto

Categoria Shopee > Casa e Decoração > Ferramentas e Melhorias para a Casa > Ferramentas

Estoque 4

Enviado de Franca, São Paulo

### Descrição Do Produto

Distribuído Por: Rei das Ferramentas e Máquinas

#### APRESENTAÇÃO:

Tampa Partida Arranque completa para Roçadeira Stihl FS 160 / 220 / 280

Modelo completo com mola cordão de partida, só instalar!

Fabricado em Nylon tipo polipropileno

\*\*\* ATENÇÃO PESSOA JURÍDICA: Nota fiscal para pessoa jurídica, fora do estado de São Paulo, está sujeito a cobrança adicional de ICMS \*Substituição Tributária (Leg Tributária 93/2016 / embasamento Art. 150, § 7 da Constituição Federal de 1988).

Chat



Buscar na Shopee

Manguera Resposta | Mola De Propedera | Capacete De Cor De Sol | Rolo Resposta | Tampa Resposta | Tampa Resposta | Tampa Resposta | Tampa Resposta

Shopee > Motocicletas > Partes Adicionais da Motocicleta > Ignição e Peças do Motor > Tampa Filtro Ar + Filtro Ar + Kit Fixa Tampa Honda Fan 160 2014 a 2022

Indicado **Tampa Filtro Ar + Filtro Ar + Kit Fixa Tampa Honda Fan 160 2022**

4.9 ★★★★★ 10 Avaliações 20 Vendido

**R\$64,00**

Moedas Compre e ganhe moedas Shopee

Parcelamento 6x R\$11,51 Ver Planos >

Frete Frete grátis com cupom Para compras acima de R\$39,00

Frete Para 05024-040, São Paulo, São Paulo   
 Taxa De Frete R\$0,00

Quantidade - 1 + 991 peças disponíveis

Adicionar Ao Carrinho

Comprar Agora

**FRETE GRÁTIS** ACIMA DE **R\$39**



Compartilhar:

Favoritar (20)

**GARANTIA SHOPEE**

Receba seu pedido ou seu dinheiro de volta. Nunca transfira dinheiro, comunique fora do app Shopee.



**vbsmotoparts**

Último Login Há 31 Minutos

Conversar Ag...

Ver Página Da ...

Avaliações 6,6mil

Taxa De Resposta Do Chat 72%

Logo Shopee Plus

Produtos 1,1mil

Geralmente Responde poucas horas   
 Chat Em

Seguir

**Detalhes Do Produto**

Categoria **Shopee > Motocicletas > Partes Adicionais da Motocicleta > Ignição e Peças do Motor**

Estoque **991**

Enviado de **São Paulo, São Paulo**

**Descrição Do Produto**

Conteúdo da embalagem: 03 Itens.

01 - Tampa Filtro de Ar

01 - Filtro de Ar

01 - Kit Fixa Tampa Filtro Ar (12 Pçs)

Marca: Redgroup/Trilha/Valflex

Aplicação: Fan 160 2014 Em Diante

Chat



O que você está procurando?



TODAS AS CATEGORIAS

PEÇAS

FERRAMENTAS ELÉTRICA

ACESSÓRIOS FERRAMENTAS

FERRAMENTAS MANUAIS

CASA E LAZER

Página inicial > Peças > Peças Stihl > Peças Motosserras > Tampa do Filtro para Motosserra MS382 Stihl

Compartilhe!

## Tampa do Filtro para Motosserra MS382 Stihl

Marca: **STIHL** | Modelo: **1119-140-1907** | Referência: **1119-140-1907**

por: R\$ 81,88

**R\$ 77,79** à vista no boleto

ou 5x de R\$ 16,38 Sem juros



QUANTIDADE:

1 + -

COMPRAR

Indique a um amigo

Tire suas Dúvidas

CALCULAR FRETE

DESCRIÇÃO GERAL

FORMAS DE PAGAMENTO

AVALIAÇÕES

Aplicação: MS382

# VEJA NOVAMENTE



WhatsApp: (11) 3100-7020 / FS280 / FR220 Stihl

WhatsApp: (11) 3100-7020 / Peça para Motosserra

WhatsApp: (11) 3100-7020 / Regulação para



AliExpress

Inscriver-se para notificações  
Receba alertas sobre atualizações de pedidos,  
últimos descontos, cupons e muito mais!

Permitir

Não permitir

pp

/ Português / BRL

Lista de Desejos

Minha Conta

Marca Premium 96.2% Avaliações positivas

+ Seguir

1679 Seguidores

Buscar

Não AliExpress

Nessa loja

Página inicial da loja

Produtos

DESCOBERTAS

Mais vendidos

Avaliação

Conjunto de capa para filtro de ar de linha de combustível do carburador,  
para stihl hs80 fs80 fs85 bg75 # segundo 4137 120 a

2% off extra

1 pedido

**R\$ 108,41** ~~R\$ 154,87~~ 30% desc.

2x R\$ 54,20 sem juros Saiba Mais >

Quantidade:

- 1 + 999 itens disponíveis

Envia para Brazil

**Frete Grátis**

Estimativa de Entrega: 27 Mai.

De China para Brazil via AliExpress Standard Shipping

Mais opções >

Compre Agora

Adicione ao carrinho

2



Proteção ao Consumidor de 75 Dias

Garantia de Reembolso



Categorias das lojas

- Festive & Party Supplies
- Home Storage & Organization
- Tools
- discount
- Household Merchandises
- Garden Supplies
- Kitchen,Dining & Bar
- Home Decor
- Lights & Lighting
- Pet Products
- Home Textile
- Others

Mais vendidos



Garden-Decor Tools...

Marcas Top

96.2% Avaliações positivas  
1679 Seguidores

Contato

+ Seguir

Visitar a loja



R\$ 275,31



R\$ 233,92



R\$ 246,08



R\$ 235,26



R\$ 216,89

INFORMAÇÕES GERAIS

AVALIAÇÕES (0)

DETALHES

Detalhes:

- \* 100% novo e de alta qualidade.
- \* Cor: como mostram as imagens
- \* AirFilterCapaAConjuntoPara hs80 fs80 fs85 bg75 e mais
- \*Carburador:
- Peça de substituição #: osmo osmo 4137 120 0614 a. carburador fs80 fs85 hl75 fc75
- \*Linha de combustível: Para fs45 fs46 fs55 e mais
- \*Combustível filter:
- Para modelos stihlfs80 fs85 hl75 fc75.
- Substitui p/n. zama sm-j. stihl 0000 350 3502 e 0000 350 3520
- 1 5/8 "de comprimento



a casa é sua · tudo pra sua casa com até 40% de desconto ·

busque aqui seu produto



olá, faça seu login ou cadastre-se

informe seu CEP pra sua empresa baixe o app entrega rápida nossas lojas ame digital marcas próprias lojas oficiais serviços ofertas

todos os departamentos mercado celulares eletrodomésticos informática tv e home theater eletroportáteis móveis beleza e perfumari

página inicial > casa e construção > jardim > roçadeira > roçadeira a gasolina

favoritar compartilhar



### Tampa Da Partida Completa Roçadeira Stihl Fs160 Fs220 280

faça a 1ª avaliação faça a 1ª pergunta

Tampa Da Partida Completa Para Roçadeira Stihl Fs160 Fs220 280 Tampa da partida em nylon completa para roçadeira stihl. Modelos compatíveis Fs160 / fs220 / fs280 / fs290 Marca: itecê Código: 161112513 Itens inclusos: 1x tampa da partida...

mais informações

política de troca e devolução

R\$ 146,59

R\$ 131,93

à vista no cartão de crédito

R\$ 146,59 em até 2x de R\$ 73,29

mais formas de pagamento

calcular frete e prazo

Form with 'Digite seu CEP' and 'ok' buttons.

comprar

Este produto é vendido e entregue por **Qlist Store Express**. A Americanas garante a sua compra, do pedido à entrega. [saiba mais](#)

+ 1 outras ofertas deste mesmo produto



#### os mais vendidos da categoria



patrocinado

roçadeira lateral à gasolina bipartida 42,7cc 2t toyama...

5 avaliações

R\$ 1.046,24 15%

R\$ 888,45

em 1x no cartão de crédito

frete grátis



roçadeira a gasolina 62cc potente + óleo stihl oleo stihl

1 avaliação

R\$ 754,99 10%

R\$ 679,43

em 1x no cartão de crédito



roçadeira a gasolina profissional

14 avaliações

R\$ 1.190,00

8x de R\$ 148,75 sem juros no cartão de crédito

frete grátis



microtrator motocultivador à diesel toyama tdwt73 manu...

sem avaliações

R\$ 18.406,99 8%

R\$ 17.016,22

em 1x no cartão de crédito

roça 7 em 1

R\$ 1.30

8x de R\$ de crédito

#### produtos patrocinados

americanas e os cookies: a gente usa cookies para personalizar anúncios e melhorar a sua experiência no site. Ao continuar navegando, você concorda com a nossa Política de Privacidade.

continuar e fechar



conecta+

smartphones, notebooks, tvs e muuuito mais com até 40% de desconto

busque aqui seu produto



olá, faça seu login ou cadastre-se

informe seu CEP pra sua empresa baixe o app entrega rápida nossas lojas ame digital marcas próprias lojas oficiais serviços

todos os departamentos mercado celulares eletrodomesticos informática tv e home theater eletroportateis móveis beleza e perfumari

página inicial > automotivo > ignição > vela de ignição

favoritar compartilhar

### Vela De Ignição Bpmr7a - Stihl - 0000-400-7000

faça a 1ª avaliação faça a 1ª pergunta

Aplicação: Todas as Motosserras Stihl, Todas as Roçadeiras Stihl (exceto FS130) KA85R/KA120/HS45/BR430/BT121/TS800/P835/P840/SR400/SR420/HS80/SP80/SP80K/SP81/HT75/KM55/PC70/PC75/HT70K/K A120/BG50

política de troca e devolução

R\$ 32,09

mais formas de pagamento

calcular frete e prazo

Digite seu CEP

ok

quantidade: 1 unidade

comprar

Este produto é vendido por SUPERTOOLS e entregue por Americanas, que garante sua compra, do pedido à entrega. saiba mais

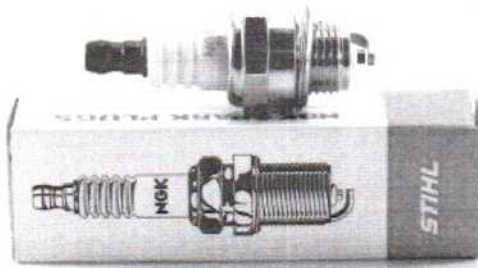

#### quem viu este produto viu também



kellbyol inseticida pó 1000gr - keldrin

sem avaliações

R\$ 27,28 15%

R\$ 23,27

1x de R\$ 23,27 sem juros no cartão de crédito



vela de ignicao 17t curta para motosserras/ rocadeiras sp...

sem avaliações

R\$ 29,90

1x de R\$ 29,90 sem juros no cartão de crédito



protetor facial com tela para operador de roçadeira - san...

sem avaliações

R\$ 46,90

1x de R\$ 46,90 sem juros no cartão de crédito



vela de ignicao ngk b6hs - stihl - 1108-400-7000

sem avaliações

R\$ 31,05

1x de R\$ 31,05 sem juros no cartão de crédito

biel... dianteir

R\$ 117

2x de R\$ de crédito

#### ofertas que estão em alta

americanas e os cookies: a gente usa cookies para personalizar anúncios e melhorar a sua experiência no site. Ao continuar navegando, você concorda com a nossa Política de Privacidade.

continuar e fechar



SHOPPING MERCADO DROGARIA SERVIÇOS

Teleendas

Nossas lojas

Atendimento

Atendimento em Libras



Pesquise por produtos ou marcas



Todos os Departamentos Ofertas do DiaSmartphonesPneusTVsEletrodomésticosNotebooksFrald

Ofertas para: São Paulo - SP

Home > Automotivo > Autopeças > Velas de Ignição

> Vela Ngk Para Motosserra Roçadeira Stihl Husqvarna Bpm7a



### Vela Ngk Para Motosserra Roçadeira Stihl Husqvarna Bpm7a

- Cód: 321470019

Vendido e entregue por **Olist**

**R\$ 34,80**

em 1x no cartão ou boleto



COMPRAR

Condição exclusiva **Cartão Carrefour** Até 1x R\$ 34,80 sem juros

Peça já o seu

Condições de pagamento

O Carrefour garante a sua co

Valor e prazo de entrega

Não sei meu CEP

Buscar

## Especificações técnicas

### Importante

Certificações

Não Se Aplica



Minha Conta (<https://casadasfuradeiras.com.br/ferramentas/customer/account/>) Entrar Comparar (0)



(<https://casadasfuradeiras.com.br/ferramentas/>)

(<https://casadasfuradeiras.com.br/ferramentas/checkout/cart/>)

Categorias ▼ Pesquisa em toda loja...

Pesquisa

Home (<https://casadasfuradeiras.com.br/ferramentas/>) > Acessórios (<https://casadasfuradeiras.com.br/ferramentas/catalog/category/view/s/acessorios/id/71/>) > Acessórios para casa e jardim (<https://casadasfuradeiras.com.br/ferramentas/acessorios/acessorios-casa-e-jardim.html>) > Cabeçote de Corte STIHL Trimcut C 42-2 para Roçadeiras FS160, FS180, FS220, FS260, FS280, FS290, FS300, FS310, FS350



### Cabeçote de Corte STIHL Trimcut C 42-2 para Roçadeiras FS160, FS180, FS220, FS260, FS280, FS290, FS300, FS310, FS350

0 Avaliação (<https://casadasfuradeiras.com.br/ferramentas/casa-e-jardim/cabecote-de-corte-trimcut-c-42-2.html#review-form>)



**R\$141,11**

à Vista já com 5% de desconto

Ou R\$148,54

em até 3x de R\$49,51 sem juros no cartão de crédito

1x de R\$148,54 (Sem Juros)

Disponibilidade: Em Estoque

SKU: 40037102122

- 1 +

Adicionar ao Carrinho

Calculo de Frete e Prazo

-----

- Ajustado manualmente com dois fios
- Corta a erva com rapidez e grande eficiência
- Acompanha 8 metros de fio

([https://wa.me/+554199721418?text=Olá! Vim pelo site e preciso de ajuda.](https://wa.me/+554199721418?text=Olá!%20vim%20pelo%20site%20e%20preciso%20de%20ajuda.))



Buscar na Shopee

Vela Roçadeira Cilindro Roçadeira Stihl Vira Bico Parafuso Serra Marmore Parafuso Mquina Parafuso Allen M6 Parafuso Póca Estuque

Shopee > Casa e Decoração > Ferramentas e Melhorias para a Casa > Ferramentas > Cabeçote de corte PolyCut 48-2 STIHL 4003-710-2126

### Cabeçote de corte PolyCut 48-2 STIHL 4003-710-2126

Nenhuma Avaliação Ainda 0 Vendido

# R\$179,90

Parcelamento 12x R\$17,01 Ver Planos >

Frete Frete Para 05024-040, São Paulo, São Paulo ✓  
Taxa De Frete R\$4,82 ✓

Quantidade - 1 + 1 unidades disponíveis

Adicionar Ao Carrinho

Comprar Agora

**FRETE GRÁTIS** ACIMA DE **RS39**



GARANTIA SHOPEE

Receba seu pedido ou seu dinheiro de volta. Nunca transfira dinheiro comunicado fora do app Shopee

Compartilhar:

Favoritar (3)



porto.acessorios  
Último Login Há 1 Hora

Conversar Ag...

Ver Página Da ...

Avaliações: 783

Taxa De Resposta Do Chat

52%

Loja Shopee 2019

Produtos 140

Geralmente Responde O Chat Em poucas horas

Seguido

### Detalhes Do Produto

Categoria Shopee > Casa e Decoração > Ferramentas e Melhorias para a Casa > Ferramentas

Marca STIHL

Estoque 1

Enviado de São Francisco do Sul, Santa Catarina

### Descrição Do Produto

Para reduzir o ruído e aumentar significativamente a eficiência energética ao cortar relva espessa com a roçadeira, a cabeça de corte PolyCut 48-2 está equipada com 2 lâminas de plástico robustas em vez de uma linha de corte. Isso permite que você trabalhe significativamente mais tempo com sua roçadeira sem fio por carga de bateria. Com roçadeira a gasolina, o uso de lâminas de plástico resulta em menor consumo de combustível em comparação com o corte com linha de corte. O escopo de entrega também inclui lâmina de reposição. Opcionalmente, você também pode equipar o STIHL PolyCut 48-2 com uma linha de corte com diâmetro de 2,4 mm ou 2,7 mm. Isso é particularmente útil para trabalhar ao longo de meio-fio ou outros obstáculos.

Você pode trocar facilmente as lâminas de plástico STIHL. Após travar o eixo usando o soquete fornecido com sua roçadeira, você pode torcer o cabeçote de corte e trocar as lâminas da roçadeira. Para reduzir o desgaste e aumentar a altura de corte, o STIHL PolyCut 48-2 é equipado com uma placa de proteção como padrão.

O cabeçote de corte STIHL PolyCut 48-2 pode ser usado com as seguintes roçadeiras e roçadeiras STIHL:

Modelos de roçadeiras recomendados: FS160/220/290/300/350/380

Chat



Sacola Identificação Entrega Pagamento

**Opções de entrega**

### Endereço de entrega

Lindomar Silva dos Santos

Rua Pedro Jeremias De Azevedo, 1 - Castelo Branco - Praça - Caico/RN

CEP: 59300-000

### Entrega 01 de 01

01 2 Filtros de Filtro de Ar / Pré-Filtro Roçadeira Stihl 160/220/280

Vendido por **Yuko - Loja De Departamentos, Má**

Entregue por **MAGALU**

**Receba em até 13 dias úteis**  
Após o pagamento confirmado

R\$ 60,26

Continuar

Os prazos de entrega começam a contar a partir da confirmação de pagamento e podem variar para mais de uma unidade de um mesmo produto.

Compre pelo [chat online](#)

Preços e condições de pagamento exclusivos para compras via internet, podendo variar nas lojas físicas.  
Ofertas válidas na compra de até 5 peças de cada produto por cliente, até o término dos nossos estoques para internet.  
Caso os produtos apresentem divergências de valores, o preço válido é o da Sacola de compras.  
Vendas sujeitas a análise e confirmação de dados.

\* Juros e Custo de parcelamento: todos os encargos do parcelamento, como juros e outras tarifas estão incluídos neste valor. [Saiba mais.](#)

Rodovia dos Bandeirantes KM 68,760 - Rio Abaixo - CEP: 13213-902 - Louveira/SP - CNPJ: 47960950/0449-27  
Magazine Luiza - Todos os direitos reservados



busque aqui seu produto

### minha cesta



**Filtro Ar Elemento Compatível Roçadeira Stihl Fs 160 220 280 - Sanre Brasil**  
cor: BRANCO, tamanho: ALTURA: 15MM LARGURA: 100MM COMPRIMENTO: 120MM PESO: 30G  
vendido por **britânicas brasil** e entregue por **americanas**

receba até 12 de maio

- 1 +  
remover

R\$ 23,90

calcule frete e prazo

59300-000

ok

receba até 12 de maio - R\$ 72,99

retire na loja a partir de 12 de maio - R\$ 72,99

### resumo do pedido

1 produto  
frete

R\$ 23,90

R\$ 72,99

**total**

**R\$ 96,89**  
em até 1x sem juros

R\$ 96,89 no boleto  
R\$ 96,89 em 1x no cartão de crédito arrê  
R\$ 96,89 no pix

continuar

[adicionar mais produtos](#)

possui cupom ou vale? você poderá usá-los na etapa de pagamento.



## MAPA COMPARATIVO DE PREÇOS

| DISCRIMINAÇÃO                 |     |                   |                      |                |                |            |            |           |        |                  |             |  |
|-------------------------------|-----|-------------------|----------------------|----------------|----------------|------------|------------|-----------|--------|------------------|-------------|--|
| ITEM                          | QTD | ESPECIFICAÇÃO     | CASA DAS MOTOSSERRAS | MAQUINAS       | MAGAZINE LUIZA | SUPERTOOLS | SHOPEE     | CARREFOUR | RP3    | POLYROÇAIDEIRA   | MENOR PREÇO |  |
| 1                             | 1   | REPARO CARBURADOR | 128,15               | COTAÇÃO ZÊNITE | 234,90         | 0,00       | 313,78     | AMAZON    | P3SHOP | PECADOJARDINEIRO | R\$ 128,15  |  |
| 2                             | 2   | MANGUEIRA         | 31,32                |                | 39,80          | 38,80      |            |           |        |                  | R\$ 31,32   |  |
| 3                             | 1   | PASSA MANGUEIRA   | 18,80                |                | 63,61          | 25,90      |            |           |        |                  | R\$ 18,80   |  |
| 4                             | 1   | CARRETEL          | 45,33                |                | 54,00          |            |            |           | 58,00  |                  | R\$ 45,33   |  |
| 5                             | 1   | TRANSMISSÃO       | 225,00               | 354,24         |                |            |            | 272,28    |        |                  | R\$ 225,00  |  |
|                               |     | SOMA DOS ITENS    | R\$ 128,15           | R\$ -          | R\$ 234,90     | R\$ -      | R\$ 313,78 | R\$ -     | R\$ -  | R\$ -            | R\$ 448,60  |  |
| SOMA DOS ITENS DE MENOR PREÇO |     |                   |                      |                |                |            |            |           |        |                  |             |  |

APROVAÇÃO:

RESPONSÁVEL PELA COTAÇÃO:

LINDOMAR SILVA DOS SANTOS - 2º Ten

FUNÇÃO: Adjunto da SALC e da 4ª Seção

COMPRA DIRETA

CONTRATO

LICITAÇÃO

PAGAMENTO: Não se aplica.

CAICÓ-RN, 18 DE ABRIL DE 2023.

  
 ASSINATURA DO RESPONSÁVEL PELA COTAÇÃO





CNPJ :46.534.986/0001-07 INSC. EST. : 20.607.615-0  
Rua :Generina Vale , 778 Centro Caico- RN Cep :59.300-000  
e-mail : vendascasadasmotoserra@gmail.com  
tel: (84) 9 8885-6737

PROPOSTA

AO 1° BEC  
Rua tonheca dantas , bairro penedo , Caicó RN

Atendendo a solicitação ,segue proposta de preços referente a peças de roçadeira KWS 4300

| Descrição  | Quant | Un | Vr unit | Vr total |
|--|-------|----|---------|----------|
| KIT REPARO CARBURADOR RC BRANCO STARK44                  | 01    | UN | 128,15  | 128,15   |
| MANG 3.1X5.7X1000MM-STIHL 0000-930-2803<br>P1/B127       | 02    | UN | 15,66   | 31,32    |
| PASSA MANGUEIRA 2 FUROS P1/BP 130                        | 01    | UN | 18,80   | 18,80    |
| RC-CARRETEL POLYMATIC UNIV. HUSQ<br>128/CG43/52/323 DAYO | 01    | UN | 45,33   | 45,33    |
| RC-TRANSMISSAO ROC 28/9ESTRIAS ITC430/550<br>SUP         | 01    | UN | 225,00  | 225,00   |
| TOTAL  |       |    |         | 448,60   |

Validade da proposta : 30 (trinta) dias  
Prazo de entrega : imediato  
Forma de Pagamento: A vista

Caico – RN 16 de novembro de 2022

Francisco Azevedo Junior  
Representante legal  
CPF [REDACTED]



conecta+

smartphones, notebooks, tvs e muuuito mais com até 40% de desconto

que será >

busque aqui seu produto



olá, faça seu login ou cadastre-se

informe seu CEP pra sua empresa baixe o app entrega rápida nossas lojas ame digital marcas próprias lojas oficiais serviços oferta do dia

todos os departamentos mercado celulares eletrodomésticos informática tv e home theater eletroportáteis móveis beleza e perfumari

página inicial > automotivo > autopeças

favoritar compartilhar

### Kit 3 Carburador Roçadeira Importada 33cc Kawashima Toyama

faça a 1ª avaliação faça a 1ª pergunta



Marca: cmc Modelo: 33cc Código Original: 4311170 País de Origem: china Preço exclusivo para compras no site Descrição: carburador roçadeiras importadas E similares Para motores de roçadeiras 2 tempos importados. Contém: 3- Carburadores Roç...

mais informações

política de troca e devolução

R\$ 313,78

até 6x de R\$ 52,29

mais formas de pagamento

calcular frete e prazo

Form with fields: 'Digite seu CEP', 'ok'

comprar

Este produto é vendido por Casa Dos Motores Chapecó e entregue por Americanas, que garante a sua compra, do pedido à entrega. Saiba mais



#### quem viu este produto viu também



Imagem indisponível



combo de smart tv box android 7.1 4k aquário para ...

sem avaliações

R\$ 560,78 10%

R\$ 593,80

com pix

Ops! Já vendemos todo o estoque.



smartphone navcity np-752 preto - android 11 - dual chip

8 avaliações

R\$ 305,64 10%

R\$ 275,07

em 1x no cartão de crédito



correia sincronizadora para máquina de lavar consul - ...

sem avaliações

R\$ 26,90

1x de R\$ 26,90 sem juros no cartão de crédito



capacete motocu

R\$ 491

8x de R\$ de crédito

#### ofertas que estão em alta

americanas e os cookies: a gente usa cookies para personalizar anúncios e melhorar a sua experiência no site. Ao continuar navegando, você concorda com a nossa Política de Privacidade.

continuar e fechar



Continuar

### Meu carrinho



**Kit Cilindro Para Roçadeira Stihl Fs200 Com Pistão Anéis**

Ref. 255

- 1 +

R\$ 234,90

### Frete

Brasil

🏠 CEP

Não sei meu CEP

### Resumo do pedido

Subtotal

R\$ 234,90

### Total do pedido

**R\$ 234,90**

R\$ 218,46 no boleto com desconto  
ou 5x sem juros de R\$ 46,98 no cartão de crédito  
ou 12x de R\$ 24,25 no cartão de crédito

Possui cupom? Utilize-o na página de pagamento e aproveite!

Continuar

Escolher mais produtos

ATENDIMENTO

☎ (11) 3554-0335

Privacidade - Termos



Cookies: a gente guarda estatísticas de visitas para melhorar sua experiência de navegação, saiba mais em nossa política de privacidade

Magazine Luiza loja | Regulamento | Políticas de Segurança | Meu Magalu | Minha conta | Meu endereço | Minha loja | Minha cidade



Busca no Magalu



Bem-vindo :)  
Entre ou cadastre-se

Ver ofertas para minha região

Todos os departamentos | Ofertas do Dia | Celulares | Móveis | Eletrodomésticos | TV e Vídeo | Informática

Descubra as ofertas  
Compartilhe sua localização, valores de frete, etc.

Magalu > Flores e Jardim > Jardim > Poda e Manutenção > Mangueira de Combustível > Mangueira do oleo para stihl 210/230/250 - Vulcan

## Mangueira do oleo para stihl 210/230/250 - Vulcan

Código hcj4k3897j | [Ver descrição completa](#) | [Vulcan](#)



★★★★★ [Avaliar produto](#)



Vendido por [Superon Shop 02](#)

Entregue por [Magalu](#)

O Magalu garante a sua compra, do pedido à entrega. [Saiba mais](#)

**R\$ 19,90**

[Cartão de crédito](#)  
sem juros

R\$ 19,90  
1x R\$ 19,90

COMPRAR AGORA

ADICIONAR À SACOLA

Calcular frete e prazo

### Produtos patrocinados do Magalu para você



BLACK APP

Aparador de Grama Tramontina com Diâmetro de Corte 280MM 1.000W 220V AP1000T

R\$ 215,00  
**R\$ 182,75**

no PIX (15% de desconto)  
ou R\$ 215,00 em 4x de R\$ 53,75 sem juros



BLACK APP

Cortador de Grama LR225T Gasolina 6.5hp 196cc Kawashima

R\$ 3.220,00  
**R\$ 2.898,00**

no PIX (10% de desconto)  
ou R\$ 3.220,00 em 10x de R\$ 322,00 sem juros



Mangueira do oleo para stihl 210/2... R\$ 19,90 à vista

[Voltar ao topo](#)

[Descrição Completa](#)

[Avaliação dos Clientes](#)

[Formas de Pagamento](#)



O que você está procurando?



Carrinho

TODAS AS CATEGORIAS

PEÇAS

FERRAMENTAS ELÉTRICA

ACESSÓRIOS FERRAMENTAS

FERRAMENTAS MANUAIS

CASA E LAZER

Página inicial > Peças > Peças Stihl > Mangueira Do Cabo para BT45 Stihl

Compartilhe!



## Mangueira Do Cabo para BT45 Stihl

Marca: **STIHL** | Modelo: **4314-791-2000** | Referência: **4314-791-2000**

por: **R\$ 19,40**

**R\$ 18,43** à vista no boleto

ou 1x de **R\$ 19,40** Sem juros



QUANTIDADE:

1 + -

**COMPRAR**

CALCULAR FRETE

**PEÇA ORIGINAL STIHL**

Indique a um amigo

Tire suas Dúvidas

DESCRIÇÃO GERAL

GARANTIA

FORMAS DE PAGAMENTO

AVALIAÇÕES

Mangueira Do Cabo para BT45 Stihl

CARACTERÍSTICAS:

Aplicação: BT45

Código: 4314-791-2000

Marca: Stihl

CONTEÚDO DA EMBALAGEM:

01 Mangueira Do Cabo para BT45 Stihl

# VEJA



Cookies: a gente guarda estatísticas de visitas para melhorar sua experiência de navegação, saiba mais em nossa política de privacidade



Minha Loja | Minha Loja | Minha Loja | Minha Loja | Minha Loja | Minha Loja | Minha Loja | Minha Loja



Busca no Magalu



Bem-vindo :)  
Entre ou cadastre-se

Ofertas para Caico - 59.300-000

Todos os departamentos | Ofertas do Dia | Celulares | Móveis | Eletrodomésticos | TV e Vídeo | Informática

Obrigada! Re  
Para alterar be

magalu > Flores e Jardim > Jardim > Limpeza > Mangueira de Jardim > União > Kit 2 Conector Passa Furo Engate 1/4x1/4 - T.S ACESSÓRIOS

## Kit 2 Conector Passa Furo Engate 1/4x1/4 - T.S ACESSÓRIOS

Código fedfb4faed | [Ver descrição completa](#) | [T.S ACESSÓRIOS](#)



[Avaliar produto](#)



Vendido por [TPK Filtros e Componentes](#)

Entregue por [Magalu](#)

O Magalu garante a sua compra, do pedido à entrega. [Saiba mais](#)

**R\$ 36,00**

**Cartão de crédito**  
sem juros

R\$ 36,00  
1x R\$ 36,00

COMPRAR AGORA

ADICIONAR À SACOLA

CAICO, RN - 59300-000

alterar

Receba em até 13 dias úteis  
Após o pagamento confirmado

R\$ 63,61

Os prazos de entrega começam a contar a partir da confirmação de pagamento e podem variar para mais de uma unidade de um mesmo produto.

### Produtos patrocinados do Magalu para você



Cortador de Grama LR-220T Gasolina 6HP  
Kawashima

~~R\$ 3.300,00~~  
**R\$ 2.970,00**

no PIX (10% de desconto)

ou R\$ 3.300,00 em 10x de R\$ 330,00 sem juros



Soprador De Folhas Lateral A Gasolina Vulcan Trent  
SV260-S 2T 26cc

~~R\$ 764,90~~  
**R\$ 504,90**

no PIX (14% de desconto)

ou R\$ 587,09 em 10x de R\$ 58,71 sem juros

Kit 2 Conector Passa Furo Engate ... R\$ 36,00 à vista

[Voltar ao topo](#)

[Descrição Completa](#)

[Avaliação dos Clientes](#)

[Formas de Pagamento](#)

🏠 (<https://www.maximashop.com.br/>)

🛒 (<https://www.maximashop.com.br/carrinho/index>)

🔗 (<https://www.maximashop.com.br/conta/logout>)

👤 (<https://www.maximashop.com.br/conta/index>)



Next

📞 (<https://api.whatsapp.com/send?>

text=Plug%20Passador%20Mangueira%20de%20Gasolina%20VR430P%20VR330P%20VR260P%20VR520%20VR430S%20http%3A%2F%2Fwww.maximashop.com.br/plug-passador-mangueira-de-gasolina-vr430p-vr330p-vr260p-vr520-vr430s)

Compartilhar

■ Inicio (<https://www.maximashop.com.br/>) / Mangueiras (<https://www.maximashop.com.br/mangueiras>) /

Plug Passador Mangueira de Gasolina VR430P VR330P VR260P VR520 VR430S

Código: 15347

R\$ 25,90

ou R\$ 23,31 via Depósito

1

🛒 Comprar (<https://www.maximashop.com.br/carrinho/produto/86789084/adicionar>)

Estoque: Disponível

Depósito Bancário

R\$ 23,31

PIX

R\$ 23,31

VISA Mastercard American Express

R\$ 25,90

Calcule o frete

CEP

OK

Plug Passador Mangueira de Gasolina

Atende os modelos Vulcan:

VR430P VR330P VR260P VR520H

Utilizamos cookies para que você tenha a melhor experiência em nosso site. Para saber mais acesse nossa página de [Política de Privacidade](#)

(<https://www.maximashop.com.br/pagina/VR430P>) VR430H VR330H VR260H VP2450

(<https://api.whatsapp.com/send?phone=5541988077755>)





Cookies: a gente guarda estatísticas de visitas para melhorar sua experiência de navegação, saiba mais em nossa política de privacidade.

Meu perfil loja Segurança 3838



Busca no Magalu

Bem-vindo! Entre ou cadastre-se

Ofertas para Caico - 59300-000



Todos os departamentos Ofertas do Dia Celulares Móveis Eletrodomésticos TV e Vídeo Informática Saúde Beleza e Sobe

magalu > Flores e Jardim > Jardim > Poda e Manutenção > Carretel de Fio de Nylon > Carretel Polymatic 120 - 3s

### Carretel Polymatic 120 - 3s

Código eejk76dhk0 | [Ver descrição completa](#) | 3s



★★★★★ [Avaliar produto](#)



Vendido por **Verdeforte**  
Entregue por **MAGALU**  
O Magalu garante a sua compra, do pedido à entrega. [Saiba mais](#)

**R\$ 54,00**

**Cartão de crédito** R\$ 54,00  
sem juros 1xR\$ 54,00

COMPRAR AGORA

ADICIONAR À SACOLA



📍 CAICO, RN - 59300-000 alterar

📅 **Receba em até 15 dias úteis** R\$ 60,26  
Após o pagamento confirmado

Os prazos de entrega começam a contar a partir da confirmação de pagamento e podem variar para mais de uma unidade de um mesmo produto.

Informações do Produto  
**Carretel Polymatic 120**

**Carretel Polymatic 120 - 3s** R\$ 54,00 à vista

[Voltar ao topo](#) [Descrição Completa](#) [Avaliação dos Clientes](#) [Formas de Pagamento](#)



### CARRETEL FIO DE NYLON UNIVERSAL ROÇADEIRA A GASOLINA

[0 OPINIÕES](#)

Marca: RP3 SHOP  
Modelo: Roçadeiras diversas

De R\$ 70,00 **R\$ 58,00** -17%

**R\$ 55,10** à vista com desconto Boleto ou **12x de R\$ 5,99** com juros MasterCard  
[Mais informações](#)

1

COMPRAR



FRETE: 00000-000

OK

DESCRIÇÃO GERAL [AVALIAÇÕES](#)

**Carretel de Fio de Nylon Universal + Arruelas**

**CARRETEL INJETADO EM ALUMÍNIO DE ALTA RESISTÊNCIA**

**Qualidade:** 1ª Linha em peças para o mercado de Reposição. Produto de alta durabilidade.



Busque seus produtos

Meus Favoritos

Meus Pedidos

Todos os departamentos Floresta e Jardim Casa e Limpeza Campo e Agro Ferramentas e Construção Indústria e Comércio Peças de Reposição

HOME > PEÇAS DE REPOSIÇÃO > Husqvarna > Roçadeiras > Transmissão Completa Husqvarna Roçadeiras 553R Original

### Transmissão Completa Husqvarna Roçadeira: 553R Original

HUSQVARNA

Referência: 94862

★★★★★

**R\$ 354,24** à vista no pix ou boleto

até 9x de R\$ 42,14 com 1,75% de juros

[Ver mais opções de pagamentos](#)

quantidade

> - 1 +

**COMPRAR COM 1 CLICK**

ADICIONAR AO CARRINHO

calcule o frete e prazo de entrega

CALCULAR

[Não sei meu CEP](#)

Compartilhar



### Descrição do produto

Transmissão Completa Husqvarna Roçadeiras 553R Original

VER MAIS

### AVALIAÇÕES



Classificação média: 0 (0 avaliações)

[login para escrever uma](#)

Mais recentes ▾

Este website usa cookies para melhorar a experiência do usuário. Ao utilizar o nosso website, estará a concordar com todos os cookies de acordo com nossa Política de Cookies. [Ler mais](#)

ESTRITAMENTE NECESSÁRIOS  NÃO CLASSIFICADOS

MOSTRAR DETALHES

POWERED BY COOKIE-SCRIPT

ACEITAR TODOS

RECUSAR TODOS



amazon.com.br

Olá  
Selecione o endereço

Ferramentas e Materiais de Construção ▾ Pesquisa Amazon.cc

08h 14p 20u Ingn  
Contas e Listas ▾

Desenvolva  
seu perfil

Todos Venda na Amazon Mais Vendidos Prime ▾ Ofertas do Dia Música

Prime Video | Assista a filmes e séries

Ferramentas e Construção Mais Vendidos Ofertas Ferramentas Elétricas Ferramentas Manuais Ferragens Proteção e Segurança Elétrica Iluminação

Compre usando pontos Livelo

Ferramentas e Materiais de Construção › Equipamento Pesado e Materiais Agrícolas

### Ponteira Transmissão Roçadeira Stihl Fs160 Fs220 Fs280 Fs290

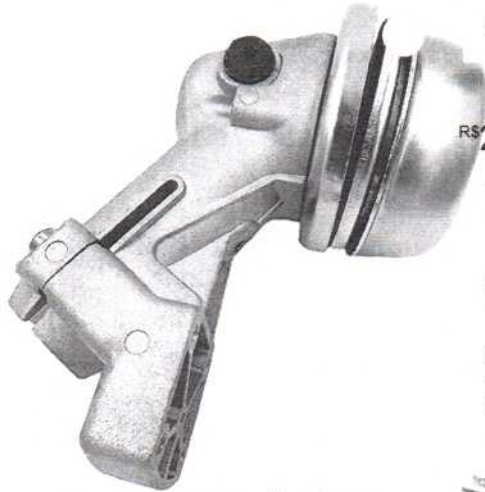

Passa o mouse para ampliar a imagem



Localização: Itacê

9 avaliações de clientes  
perguntas respondidas

R\$ 272,28

até 5x R\$ 54,48 sem juros Ver parcelas disponíveis



Garantias e  
segurança



Política de  
devolução

Ponteira Completa 28mm Quadrado com Porca Para  
modelos Stihl e outras marcas  
STIHL FS 160,220,280



Veja mais produtos da Loja de Compras  
Internacionais

Encontre milhares de produtos internacionais  
como este em Ferramentas e Construção.  
Confira.

R\$ 272,28

Entrega GRÁTIS: **Quarta-feira, 3 de Maio.** Ver detalhes

Selecione o endereço

Em estoque

Quantidade: 1 ▾

Adicionar ao carrinho

Comprar agora

Pagamento Transeção segura  
Enviado por NR Ferramentas  
Vendido por NR Ferramentas

Adicionar à Lista

Tem para vender?  
Venda na Amazon

### Compre com



+



+



Preço total: R\$ 292,58

Adicionar os três ao carrinho

Estes itens são enviados e vendidos por  
vendedores diferentes.  
Ver detalhes

**Este item:** Ponteira Transmissão  
Roçadeira Stihl Fs160 Fs220  
Fs280 Fs290  
R\$ 272,28

Mtx Misturador De Tinta 60 X 8 X  
400 Mm  
R\$ 13,90

Mtx Jogo De Escova De Aço  
Pequena 3 Pçs Com Cabo Plastico  
R\$ 6,40

### Produtos relacionados a este item

Patrocinado



Carretel Automático Para  
Roçadeira Stihl Fs160  
200 220 280  
3  
R\$ 87,48



Carburador Para  
Roçadeira Stihl Fs160  
Fs220 Fs280 Fr220  
3  
R\$ 147,48



Ponteira Transmissão  
Para Roçadeira 9 Estrias  
Tubo 26mm  
3  
R\$ 151,08

## MAPA COMPARATIVO DE PREÇOS

| DISCRIMINAÇÃO                        |      |  |                      |                     |                         |                         |                |              |              |                  |                   |
|--------------------------------------|------|--|----------------------|---------------------|-------------------------|-------------------------|----------------|--------------|--------------|------------------|-------------------|
| ITEM                                 | QTDE | ESPECIFICAÇÃO  | CASA DAS MOTOSSERRAS | CASA DAS FURADEIRAS | SHOPEE                  | SUPERTOOLS              | MAGAZINE LUIZA | CARREFOUR    | RP3          | POLYROÇADEIRA    | MENOR PREÇO       |
| 1                                    | 4    | DESCARBONIZACAO (FS-160N*151/FS220N *861/FS290N*563/FS220N*717 | 480,00               | COTAÇÃO ZÊNITE      | COMPASNET - 2<br>636,00 | COMPASNET - 1<br>640,00 | AMERICANAS     | DEFAR        | BRITÂNICAS   | PECADOJARDINEIRO | R\$ 480,00        |
| 2                                    | 3    | LIMPEZA BURADOR ROÇ, KW 4300(02) / FS220N*277                  | 240,00               |                     | 1.139,97                | 870,00                  |                |              |              |                  | R\$ 240,00        |
| <b>SOMA DOS ITENS</b>                |      |  | <b>R\$ 480,00</b>    | <b>R\$ -</b>        | <b>R\$ 636,00</b>       | <b>R\$ 640,00</b>       | <b>R\$ -</b>   | <b>R\$ -</b> | <b>R\$ -</b> | <b>R\$ -</b>     | <b>R\$ 720,00</b> |
| <b>SOMA DOS ITENS DE MENOR PREÇO</b> |      |  |                      |                     |                         |                         |                |              |              |                  |                   |

RESPONSÁVEL PELA COTAÇÃO:

LINDOMAR SILVA DOS SANTOS - 2º Ten

FUNÇÃO: Adjunto da SALC e da 4ª Seção

PAGAMENTO: Não se aplica.

CAICÓ-RN, 18 DE ABRIL DE 2023.

APROVAÇÃO:

COMPRA DIRETA

CONTRATO

LICITAÇÃO

  
 ASSINATURA DO RESPONSÁVEL PELA COTAÇÃO





CNPJ :46.534.986/0001-07 INSC. EST. : 20.607.615-0  
Rua :Generina Vale , 778 Centro Caico- RN Cep :59.300-000  
e-mail : vendascasadasmotoserra@gmail.com  
tel: (84) 9 8885-6737

PROPOSTA

AO 1° BEC

Rua tonheca dantas , bairro penedo , Caicó RN

Atendendo a solicitação ,segue proposta de preços referente serviços de roçadeiras stihl  
STIHL , n° 861

| Descrição  | quant | unid | Vr unit | Vr total |
|--|-------|------|---------|----------|
| Descarbonizacão<br>(FS-160N°151/FS220N°861/FS290N°563/FS220N°717 | 04    | UN   | 120,00  | 480,00   |
| Limpeza burador ROÇ KW 4300(02) /<br>FS220N°277                  | 03    | UN   | 80,00   | 240,00   |
| TOTAL  |       |      |         | 720,00   |

Prazo de entrega : imediato  
Forma de Pagamento: A vista

Caico – RN 16 de novembro de 2022

---

Francisco Azevedo Junior  
Representante legal  
CPF [REDACTED]



➤ CONSULTA ATA DE PREGÃO

160058.32020 .21882 .5065 .5790661



MINISTÉRIO DA DEFESA  
Comando do Exército  
Comando Militar do Planalto  
Comando 3ª Brigada de Infanteria Motorizada  
32 Grupo de Artilharia de Campanha

**Ata de Realização do Pregão Eletrônico**  
Nº 00003/2020 (SRP)

Às 09:40 horas do dia 23 de setembro de 2020, reuniram-se o Pregoeiro Oficial deste Órgão e respectivos membros da Equipe de Apoio, designados pelo instrumento legal Bi nr 26 de 11/02/2020, em atendimento às disposições contidas na Lei nº 10.520 de 17 de julho de 2002 e no Decreto nº 10.024 de 20 de setembro de 2019, referente ao Processo nº 64561003112202000, para realizar os procedimentos relativos ao Pregão nº 00003/2020. Modo de disputa: Aberto/Fechado. Objeto: Objeto: Pregão Eletrônico - Aquisição de serviços de manutenção preventiva e corretiva para equipamentos de corte de grama (roçadeiras e tratores), conforme condições, quantidades, exigências e estimativas, inclusive as encaminhadas pelos órgãos e entidades participantes. O Pregoeiro abriu a Sessão Pública em atendimento às disposições contidas no edital, divulgando as propostas recebidas. Abriu-se em seguida a fase de lances para classificação dos licitantes relativamente aos lances ofertados.

**Item: 1 - GRUPO 1**

**Descrição:** Assistência Técnica / Manutenção - Equipamento Fluxo Laminar

**Descrição Complementar:** Serviço de manutenção preventiva e corretiva, incluindo material, em 1 (um) máquina de cortar grama STIHL fs 220, (roçadeira), motor 2 tempos, serviço de **descarbonização**, prazo para recolhimento do equipamento de até 24 horas após a solicitação do pedido e de execução do serviço de até 72 horas após o recolhimento, incluindo garantia de 03 meses e material a ser utilizado.

**Tratamento Diferenciado:** -

**Quantidade:** 35

**Valor Máximo Aceitável:** R\$ 170,0000

**Intervalo mínimo entre lances:** R\$ 0,10

**Unidade de fornecimento:** Unidade

**Situação:** Aceito e Habilitado

**Aceito para:** PLANALTO TECNOLOGIA LTDA, pelo melhor lance de R\$ 160,0000 e a quantidade de 35 Unidade .

**Item: 2 - GRUPO 1**

**Descrição:** Assistência Técnica / Manutenção - Equipamento Fluxo Laminar

**Descrição Complementar:** Serviço de manutenção preventiva e corretiva em 1 (um) máquina de cortar grama STIHL fs 220, (roçadeira), motor 2 tempos, serviço de regulagem, prazo para recolhimento do equipamento de até 24 horas após a solicitação do pedido e de execução do serviço de até 72 horas após o recolhimento, incluindo garantia de 03 meses.

**Tratamento Diferenciado:** -

**Quantidade:** 32

**Valor Máximo Aceitável:** R\$ 236,6700

**Intervalo mínimo entre lances:** R\$ 0,10

**Unidade de fornecimento:** Unidade

**Situação:** Aceito e Habilitado

**Aceito para:** PLANALTO TECNOLOGIA LTDA, pelo melhor lance de R\$ 210,0000 e a quantidade de 32 Unidade .

**Item: 3 - GRUPO 1**

**Descrição:** Assistência Técnica / Manutenção - Equipamento Fluxo Laminar

**Descrição Complementar:** Serviço de manutenção preventiva e corretiva em 1 (um) máquina de cortar grama STIHL fs 220, (roçadeira), motor 2 tempos, serviço de troca de filtro incluindo peça, prazo para recolhimento do equipamento de até 24 horas após a solicitação do pedido e de execução do serviço de até 72 horas após o recolhimento, incluindo garantia de 03 meses.

**Tratamento Diferenciado:** -

**Quantidade:** 37

**Valor Máximo Aceitável:** R\$ 150,0000

**Intervalo mínimo entre lances:** R\$ 0,10

**Unidade de fornecimento:** Unidade

**Situação:** Aceito e Habilitado

**Aceito para:** PLANALTO TECNOLOGIA LTDA, pelo melhor lance de R\$ 142,0000 e a quantidade de 37 Unidade .

**Item: 4 - GRUPO 1**

**Descrição:** Assistência Técnica / Manutenção - Equipamento Fluxo Laminar

**Descrição Complementar:** Serviço de manutenção preventiva e corretiva em 1 (um) máquina de cortar grama STIHL fs 220, (roçadeira), motor 2 tempos, serviço de troca de vela de ignição incluindo peça, prazo para recolhimento do equipamento de até 24 horas após a solicitação do pedido e de execução do serviço de até 72 horas após o recolhimento, incluindo garantia de 03 meses.

**Tratamento Diferenciado:** -



**Aceito para:** PLANALTO TECNOLOGIA LTDA, pelo melhor lance de R\$ 352,0000 e a quantidade de 12 Unidade.

**Item: 44 - GRUPO 5**

**Descrição:** Assistência Técnica / Manutenção - Equipamento Fluxo Laminar

**Descrição Complementar:** Serviço de manutenção preventiva e corretiva em 1 (um) máquina de cortar grama Toyama 13A677KS308, (trator cortador de grama), motor 4 tempos, serviço de troca de bateria incluindo material, prazo para recolhimento do equipamento de até 72 horas após a solicitação do pedido e de execução do serviço até 10 dias úteis após o recolhimento, incluindo garantia de 03 meses

**Tratamento Diferenciado:** Tipo I - Participação Exclusiva de ME/EPP

**Quantidade:** 12

**Unidade de fornecimento:** Unidade

**Valor Máximo Aceitável:** R\$ 533,3300

**Situação:** Aceito e Habilitado

**Intervalo mínimo entre lances:** R\$ 0,10

**Aceito para:** PLANALTO TECNOLOGIA LTDA, pelo melhor lance de R\$ 528,0000 e a quantidade de 12 Unidade .

**Item: 45 - GRUPO 6**

**Descrição:** Assistência Técnica / Manutenção - Equipamento Fluxo Laminar

**Descrição Complementar:** Serviço de manutenção preventiva e corretiva em 1 (um) máquina de cortar grama Husqvarna LGT2654,(trator cortador de grama), motor 4 tempos, serviço de troca de reparo de carburador incluindo material, parafuso prisioneiro e vedação do tubo de admissão, prazo para recolhimento do equipamento de até 72 horas após a solicitação do pedido e de execução do serviço de até 10 dias uteis após o recolhimento, incluindo garantia de 03 meses.

**Tratamento Diferenciado:** Tipo I - Participação Exclusiva de ME/EPP

**Quantidade:** 17

**Unidade de fornecimento:** Unidade

**Valor Máximo Aceitável:** R\$ 436,6700

**Situação:** Aceito e Habilitado

**Intervalo mínimo entre lances:** R\$ 0,10

**Aceito para:** PLANALTO TECNOLOGIA LTDA, pelo melhor lance de R\$ 430,0000 e a quantidade de 17 Unidade .

**Item: 46 - GRUPO 6**

**Descrição:** Assistência Técnica / Manutenção - Equipamento Fluxo Laminar

**Descrição Complementar:** Serviço de manutenção preventiva e corretiva em 1 (um) máquina de cortar grama Husqvarna LGT2654,(trator cortador de grama), motor 4 tempos, serviço de limpeza de carburador, prazo para recolhimento do equipamento de até 72 horas após a solicitação do pedido e de execução do serviço de até 10 dias úteis após o recolhimento, incluindo garantia de 03 meses.

**Tratamento Diferenciado:** Tipo I - Participação Exclusiva de ME/EPP

**Quantidade:** 18

**Unidade de fornecimento:** Unidade

**Valor Máximo Aceitável:** R\$ 293,3300

**Situação:** Aceito e Habilitado

**Intervalo mínimo entre lances:** R\$ 0,10

**Aceito para:** PLANALTO TECNOLOGIA LTDA, pelo melhor lance de R\$ 290,0000 e a quantidade de 18 Unidade .

**Item: 47 - GRUPO 6**

**Descrição:** Assistência Técnica / Manutenção - Equipamento Fluxo Laminar

**Descrição Complementar:** Serviço de manutenção preventiva e corretiva em 1 (um) máquina de cortar grama Husqvarna LGT2654,(trator cortador de grama), motor 4 tempos, serviço de revisão do conjunto de corte, prazo para recolhimento do equipamento de até 72 horas após a solicitação do pedido e de execução do serviço de até 10 dias úteis após o recolhimento, incluindo garantia de 03 meses.

**Tratamento Diferenciado:** Tipo I - Participação Exclusiva de ME/EPP

**Quantidade:** 18

**Unidade de fornecimento:** Unidade

**Valor Máximo Aceitável:** R\$ 566,6700

**Situação:** Aceito e Habilitado

**Intervalo mínimo entre lances:** R\$ 0,10

**Aceito para:** PLANALTO TECNOLOGIA LTDA, pelo melhor lance de R\$ 560,0000 e a quantidade de 18 Unidade .

**Item: 48 - GRUPO 6**

**Descrição:** Assistência Técnica / Manutenção - Equipamento Fluxo Laminar

**Descrição Complementar:** Serviço de manutenção preventiva e corretiva em 1 (um) máquina de cortar grama Husqvarna LGT2654,(trator cortador de grama), motor 4 tempos, troca do parafuso do suporte do filtro de ar incluindo material, prazo para recolhimento do equipamento de até 72 horas após a solicitação do pedido e de execução do serviço de até 10 dias úteis após o recolhimento, incluindo garantia de 03 meses.

**Tratamento Diferenciado:** Tipo I - Participação Exclusiva de ME/EPP

**Quantidade:** 17

**Unidade de fornecimento:** Unidade

**Valor Máximo Aceitável:** R\$ 293,3300

**Situação:** Aceito e Habilitado

**Intervalo mínimo entre lances:** R\$ 0,10

**Aceito para:** PLANALTO TECNOLOGIA LTDA, pelo melhor lance de R\$ 290,0000 e a quantidade de 17 Unidade .

**Item: 49 - GRUPO 6**

**Descrição:** Assistência Técnica / Manutenção - Equipamento Fluxo Laminar

**Descrição Complementar:** Serviço de manutenção preventiva e corretiva em 1 (um) máquina de cortar grama Husqvarna LGT2654,(trator cortador de grama), motor 4 tempos, serviço de troca de motor do motor de partida incluindo



# PREGÃO ELETRÔNICO



MINISTÉRIO DA DEFESA  
Comando da Aeronáutica  
GRUPAMENTO DE APOIO DE PIRASSUNUNGA

Pregão Eletrônico Nº 01039/2019(SRP)

## RESULTADO POR FORNECEDOR

31.266.555/0001-03 - CARLA ALEXANDRA DE OLIVEIRA ABICAIR

| Item   | Descrição                         | Unidade de Fornecimento | Quantidade | Valor Unitário | Valor Global    |
|--|-----------------------------------|-------------------------|------------|----------------|-----------------|
| 3  | Manutenção de Motores a Combustão | Unidade                 | 10         | R\$ 329,9900   | R\$ 3.299,9000  |
| <b>Marca:</b>  |                                   |                         |            |                |                 |
| <b>Fabricante:</b>   |                                   |                         |            |                |                 |
| <b>Modelo / Versão:</b>  |                                   |                         |            |                |                 |
| <b>Descrição Detalhada do Objeto Ofertado:</b> LIMPEZA DE CARBURADOR E DESCARBONIZAÇÃO COMPLETA COM REMOÇÃO DO CILINDRO LIMPEZA DO PISTÃO EM ROÇADEIRA STIHL FS 290, CONFORME QUANTITATIVO E ESPECIFICAÇÃO NO TERMO DE REFERÊNCIA. Assistência técnica especializada no objeto ofertado. |                                   |                         |            |                |                 |
| 5  | Manutenção de Motores a Combustão | Unidade                 | 40         | R\$ 159,0000   | R\$ 6.360,0000  |
| <b>Marca:</b>  |                                   |                         |            |                |                 |
| <b>Fabricante:</b>   |                                   |                         |            |                |                 |
| <b>Modelo / Versão:</b>  |                                   |                         |            |                |                 |
| <b>Descrição Detalhada do Objeto Ofertado:</b> LIMPEZA DE CARBURADOR E DESCARBONIZAÇÃO SIMPLES EM ROÇADEIRA KAWASHIMA M 520, CONFORME QUANTITATIVO E ESPECIFICAÇÃO NO TERMO DE REFERÊNCIA. Assistência técnica especializada no objeto ofertado.   |                                   |                         |            |                |                 |
| 7  | Manutenção de Motores a Combustão | Unidade                 | 21         | R\$ 185,0000   | R\$ 3.885,0000  |
| <b>Marca:</b>  |                                   |                         |            |                |                 |
| <b>Fabricante:</b>   |                                   |                         |            |                |                 |
| <b>Modelo / Versão:</b>  |                                   |                         |            |                |                 |
| <b>Descrição Detalhada do Objeto Ofertado:</b> LIMPEZA DE CARBURADOR E DESCARBONIZAÇÃO SIMPLES EM SOPRADOR VULCAN 500, CONFORME QUANTITATIVO E ESPECIFICAÇÃO NO TERMO DE REFERÊNCIA. Assistência técnica especializada no objeto ofertado.   |                                   |                         |            |                |                 |
| 9  | Manutenção de Motores a Combustão | Unidade                 | 6          | R\$ 540,0000   | R\$ 3.240,0000  |
| <b>Marca:</b>  |                                   |                         |            |                |                 |
| <b>Fabricante:</b>   |                                   |                         |            |                |                 |
| <b>Modelo / Versão:</b>  |                                   |                         |            |                |                 |
| <b>Descrição Detalhada do Objeto Ofertado:</b> REVISÃO NO SISTEMA DE CORTE COM AFIAÇÃO DE LAMINA EM MOTOSERRAS STIHL MS 170 E TOYAMA, CONFORME QUANTITATIVO E ESPECIFICAÇÃO NO TERMO DE REFERÊNCIA. Assistência técnica especializada no objeto ofertado.                                |                                   |                         |            |                |                 |
| 11   | Manutenção de Motores a Combustão | Unidade                 | 8          | R\$ 280,0000   | R\$ 2.240,0000  |
| <b>Marca:</b>  |                                   |                         |            |                |                 |
| <b>Fabricante:</b>   |                                   |                         |            |                |                 |
| <b>Modelo / Versão:</b>  |                                   |                         |            |                |                 |
| <b>Descrição Detalhada do Objeto Ofertado:</b> REVISÃO NO SISTEMA DE CORTE COM AFIAÇÃO DE LAMINA EM CORTADORES DE GRAMA MOTOR 4 TEMPOS KAWASHIMA GC 600, CONFORME QUANTITATIVO E ESPECIFICAÇÃO NO TERMO DE REFERÊNCIA. Assistência técnica especializada no objeto ofertado.             |                                   |                         |            |                |                 |
| 12   | Manutenção de Motores a Combustão | Unidade                 | 40         | R\$ 360,0000   | R\$ 14.400,0000 |
| <b>Marca:</b>  |                                   |                         |            |                |                 |
| <b>Fabricante:</b>   |                                   |                         |            |                |                 |
| <b>Modelo / Versão:</b>  |                                   |                         |            |                |                 |
| <b>Descrição Detalhada do Objeto Ofertado:</b> REVISÃO NO SISTEMA DE CORTE COM AFIAÇÃO DE LAMINA E TROCA DE GRAXA DA PONTEIRA EM ROÇADEIRA KAWASHIMA M 520, CONFORME QUANTITATIVO E ESPECIFICAÇÃO NO TERMO DE REFERÊNCIA. Assistência técnica especializada no objeto ofertado.          |                                   |                         |            |                |                 |
| 13   | Manutenção de Motores a Combustão | Unidade                 | 15         | R\$ 250,0000   | R\$ 3.750,0000  |
| <b>Marca:</b>  |                                   |                         |            |                |                 |
| <b>Fabricante:</b>   |                                   |                         |            |                |                 |
| <b>Modelo / Versão:</b>  |                                   |                         |            |                |                 |
| <b>Descrição Detalhada do Objeto Ofertado:</b> LIMPEZA DE CARBURADOR E DESCARBONIZAÇÃO SIMPLES EM SOPRADOR STIHL BR 420, CONFORME QUANTITATIVO E ESPECIFICAÇÃO NO TERMO DE REFERÊNCIA. Assistência técnica especializada no objeto ofertado.   |                                   |                         |            |                |                 |
| 14   | Manutenção de Motores a Combustão | Unidade                 | 15         | R\$ 379,9900   | R\$ 5.699,8500  |
| <b>Marca:</b>  |                                   |                         |            |                |                 |
| <b>Fabricante:</b>   |                                   |                         |            |                |                 |
| <b>Modelo / Versão:</b>  |                                   |                         |            |                |                 |
| <b>Descrição Detalhada do Objeto Ofertado:</b> LIMPEZA DE CARBURADOR E DESCARBONIZAÇÃO COMPLETA COM REMOÇÃO DO   |                                   |                         |            |                |                 |

CILINDRO LIMPEZA DO PISTÃO EM SOPRADOR STIHL BR 420, CONFORME QUANTITATIVO E ESPECIFICAÇÃO NO TERMO DE REFERÊNCIA. Assistência técnica especializada no objeto ofertado.

|    |                                   |         |    |              |                |
|----|-----------------------------------|---------|----|--------------|----------------|
| 16 | Manutenção de Motores a Combustão | Unidade | 10 | R\$ 230,0000 | R\$ 2.300,0000 |
|----|-----------------------------------|---------|----|--------------|----------------|

**Marca:**

**Fabricante:**

**Modelo / Versão:**

**Descrição Detalhada do Objeto Ofertado:** REVISÃO NO SISTEMA ELÉTRICO DE IGNIÇÃO REGULAGEM DO MAGNÉTICO EM ROÇADEIRA STIHL FS 290, CONFORME QUANTITATIVO E ESPECIFICAÇÃO NO TERMO DE REFERÊNCIA. Assistência técnica especializada no objeto ofertado.

|    |                                   |         |    |              |                |
|----|-----------------------------------|---------|----|--------------|----------------|
| 17 | Manutenção de Motores a Combustão | Unidade | 21 | R\$ 160,0000 | R\$ 3.360,0000 |
|----|-----------------------------------|---------|----|--------------|----------------|

**Marca:**

**Fabricante:**

**Modelo / Versão:**

**Descrição Detalhada do Objeto Ofertado:** REVISÃO NO SISTEMA DE PARTIDA TROCA DE MOLA E FIEIRA EM SOPRADOR VULCAN 500, CONFORME QUANTITATIVO E ESPECIFICAÇÃO NO TERMO DE REFERÊNCIA. Assistência técnica especializada no objeto ofertado.

|    |                                   |         |    |              |                |
|----|-----------------------------------|---------|----|--------------|----------------|
| 18 | Manutenção de Motores a Combustão | Unidade | 10 | R\$ 400,0000 | R\$ 4.000,0000 |
|----|-----------------------------------|---------|----|--------------|----------------|

**Marca:**

**Fabricante:**

**Modelo / Versão:**

**Descrição Detalhada do Objeto Ofertado:** REVISÃO NO SISTEMA DE CORTE COM AFIAÇÃO DE LAMINA E TROCA DE GRAXA DA PONTEIRA EM ROÇADEIRA STIHL FS 290, CONFORME QUANTITATIVO E ESPECIFICAÇÃO NO TERMO DE REFERÊNCIA. Assistência técnica especializada no objeto ofertado.

|    |                                   |         |   |              |                |
|----|-----------------------------------|---------|---|--------------|----------------|
| 20 | Manutenção de Motores a Combustão | Unidade | 6 | R\$ 230,0000 | R\$ 1.380,0000 |
|----|-----------------------------------|---------|---|--------------|----------------|

**Marca:**

**Fabricante:**

**Modelo / Versão:**

**Descrição Detalhada do Objeto Ofertado:** REVISÃO SISTEMA ELÉTRICO DE IGNIÇÃO REGULAGEM DO MAGNÉTICO EM MOTOSERRAS STIHL MS 170 E TOYAMA, CONFORME QUANTITATIVO E ESPECIFICAÇÃO NO TERMO DE REFERÊNCIA. Assistência técnica especializada no objeto ofertado.

|    |                                   |         |    |              |                |
|----|-----------------------------------|---------|----|--------------|----------------|
| 21 | Manutenção de Motores a Combustão | Unidade | 10 | R\$ 179,9900 | R\$ 1.799,9000 |
|----|-----------------------------------|---------|----|--------------|----------------|

**Marca:**

**Fabricante:**

**Modelo / Versão:**

**Descrição Detalhada do Objeto Ofertado:** LIMPEZA DE CARBURADOR E DESCARBONIZAÇÃO SIMPLES EM ROÇADEIRA STIHL FS 290, CONFORME QUANTITATIVO E ESPECIFICAÇÃO NO TERMO DE REFERÊNCIA. Assistência técnica especializada no objeto ofertado.

|    |                                   |         |    |              |                |
|----|-----------------------------------|---------|----|--------------|----------------|
| 22 | Manutenção de Motores a Combustão | Unidade | 10 | R\$ 148,9900 | R\$ 1.489,9000 |
|----|-----------------------------------|---------|----|--------------|----------------|

**Marca:**

**Fabricante:**

**Modelo / Versão:**

**Descrição Detalhada do Objeto Ofertado:** REVISÃO NO SISTEMA DE PARTIDA TROCA DE MOLA E FIEIRA EM ROÇADEIRA STIHL FS 290, CONFORME QUANTITATIVO E ESPECIFICAÇÃO NO TERMO DE REFERÊNCIA. Assistência técnica especializada no objeto ofertado.

|    |                                   |         |   |              |                |
|----|-----------------------------------|---------|---|--------------|----------------|
| 23 | Manutenção de Motores a Combustão | Unidade | 6 | R\$ 169,9900 | R\$ 1.019,9400 |
|----|-----------------------------------|---------|---|--------------|----------------|

**Marca:**

**Fabricante:**

**Modelo / Versão:**

**Descrição Detalhada do Objeto Ofertado:** REVISÃO NO SISTEMA DE PARTIDA TROCA DE MOLA E FIEIRA EM MOTOPODAS STIHL HT 75, CONFORME QUANTITATIVO E ESPECIFICAÇÃO NO TERMO DE REFERÊNCIA. Assistência técnica especializada no objeto ofertado.

|    |                                   |         |   |              |                |
|----|-----------------------------------|---------|---|--------------|----------------|
| 24 | Manutenção de Motores a Combustão | Unidade | 6 | R\$ 498,9900 | R\$ 2.993,9400 |
|----|-----------------------------------|---------|---|--------------|----------------|

**Marca:**

**Fabricante:**

**Modelo / Versão:**

**Descrição Detalhada do Objeto Ofertado:** REVISÃO NO SISTEMA DE CORTE COM AFIAÇÃO DE LAMINA E TROCA DE GRAXA DA PONTEIRA EM MOTOPODAS STIHL HT 75, CONFORME QUANTITATIVO E ESPECIFICAÇÃO NO TERMO DE REFERÊNCIA. Assistência técnica especializada no objeto ofertado.

|    |                                   |         |   |              |                |
|----|-----------------------------------|---------|---|--------------|----------------|
| 25 | Manutenção de Motores a Combustão | Unidade | 6 | R\$ 199,9900 | R\$ 1.199,9400 |
|----|-----------------------------------|---------|---|--------------|----------------|

**Marca:**

**Fabricante:**

**Modelo / Versão:**

**Descrição Detalhada do Objeto Ofertado:** REVISÃO NO SISTEMA DE PARTIDA TROCA DE MOLA E FIEIRA EM MOTOSERRAS STIHL MS 170 E TOYAMA, CONFORME QUANTITATIVO E ESPECIFICAÇÃO NO TERMO DE REFERÊNCIA Assistência técnica especializada no objeto ofertado.

|    |                                   |         |    |              |                |
|----|-----------------------------------|---------|----|--------------|----------------|
| 26 | Manutenção de Motores a Combustão | Unidade | 15 | R\$ 180,0000 | R\$ 2.700,0000 |
|----|-----------------------------------|---------|----|--------------|----------------|

**Marca:**

**Fabricante:**

**Modelo / Versão:**

**Descrição Detalhada do Objeto Ofertado:** REVISÃO NO SISTEMA DE PARTIDA TROCA DE MOLA E FIEIRA EM SOPRADOR STIHL BR 420, CONFORME QUANTITATIVO E ESPECIFICAÇÃO NO TERMO DE REFERÊNCIA. Assistência técnica especializada no objeto ofertado.

|    |                                   |         |   |              |                |
|----|-----------------------------------|---------|---|--------------|----------------|
| 27 | Manutenção de Motores a Combustão | Unidade | 8 | R\$ 219,9900 | R\$ 1.759,9200 |
|----|-----------------------------------|---------|---|--------------|----------------|

**Marca:****Fabricante:****Modelo / Versão:**

**Descrição Detalhada do Objeto Ofertado:** LIMPEZA DE CARBURADOR E DESCARBONIZAÇÃO SIMPLES EM CORTADORES DE GRAMA MOTOR 4 TEMPOS KAWASHIMA GC 600, CONFORME QUANTITATIVO E ESPECIFICAÇÃO NO TERMO DE REFERÊNCIA. Assistência técnica especializada no objeto ofertado.

|    |                                   |         |   |              |                |
|----|-----------------------------------|---------|---|--------------|----------------|
| 28 | Manutenção de Motores a Combustão | Unidade | 6 | R\$ 329,9900 | R\$ 1.979,9400 |
|----|-----------------------------------|---------|---|--------------|----------------|

**Marca:****Fabricante:****Modelo / Versão:**

**Descrição Detalhada do Objeto Ofertado:** LIMPEZA DE CARBURADOR E DESCARBONIZAÇÃO COMPLETA COM REMOÇÃO DO CILINDRO LIMPEZA DO PISTÃO EM MOTOPODAS STIHL HT 75, CONFORME QUANTITATIVO E ESPECIFICAÇÃO NO TERMO DE REFERÊNCIA. Assistência técnica especializada no objeto ofertado.

|    |                                   |         |   |              |                |
|----|-----------------------------------|---------|---|--------------|----------------|
| 29 | Manutenção de Motores a Combustão | Unidade | 8 | R\$ 219,9900 | R\$ 1.759,9200 |
|----|-----------------------------------|---------|---|--------------|----------------|

**Marca:****Fabricante:****Modelo / Versão:**

**Descrição Detalhada do Objeto Ofertado:** REVISÃO SISTEMA ELÉTRICO DE IGNIÇÃO REGULAGEM DO MAGNÉTICO EM CORTADORES DE GRAMA MOTOR 4 TEMPOS KAWASHIMA GC 600, CONFORME QUANTITATIVO E ESPECIFICAÇÃO NO TERMO DE REFERÊNCIA. Assistência técnica especializada no objeto ofertado.

|    |                                   |         |   |              |                |
|----|-----------------------------------|---------|---|--------------|----------------|
| 30 | Manutenção de Motores a Combustão | Unidade | 6 | R\$ 180,0000 | R\$ 1.080,0000 |
|----|-----------------------------------|---------|---|--------------|----------------|

**Marca:****Fabricante:****Modelo / Versão:**

**Descrição Detalhada do Objeto Ofertado:** REVISÃO SISTEMA ELÉTRICO DE IGNIÇÃO REGULAGEM DO MAGNÉTICO EM MOTOPODAS STIHL HT 75, CONFORME QUANTITATIVO E ESPECIFICAÇÃO NO TERMO DE REFERÊNCIA. Assistência técnica especializada no objeto ofertado.

|    |                                   |         |   |              |                |
|----|-----------------------------------|---------|---|--------------|----------------|
| 31 | Manutenção de Motores a Combustão | Unidade | 6 | R\$ 400,0000 | R\$ 2.400,0000 |
|----|-----------------------------------|---------|---|--------------|----------------|

**Marca:****Fabricante:****Modelo / Versão:**

**Descrição Detalhada do Objeto Ofertado:** LIMPEZA DE CARBURADOR E DESCARBONIZAÇÃO COMPLETA COM REMOÇÃO DO CILINDRO LIMPEZA DO PISTÃO EM MOTOSERRAS STIHL MS 170 E TOYAMA, CONFORME QUANTITATIVO E ESPECIFICAÇÃO NO TERMO DE REFERÊNCIA. Assistência técnica especializada no objeto ofertado.

|    |                                   |         |   |              |                |
|----|-----------------------------------|---------|---|--------------|----------------|
| 32 | Manutenção de Motores a Combustão | Unidade | 8 | R\$ 245,0000 | R\$ 1.960,0000 |
|----|-----------------------------------|---------|---|--------------|----------------|

**Marca:****Fabricante:****Modelo / Versão:**

**Descrição Detalhada do Objeto Ofertado:** REVISÃO NO SISTEMA DE PARTIDA TROCA DE MOLA E FIEIRA EM CORTADORES DE GRAMA MOTOR 4 TEMPOS KAWASHIMA GC 600, CONFORME QUANTITATIVO E ESPECIFICAÇÃO NO TERMO DE REFERÊNCIA. Assistência técnica especializada no objeto ofertado.

**Total do Fornecedor: R\$ 76.058,1500**

**32.743.169/0001-28 - CEFAS SERVICOS E CONSTRUcoes EIRELI**

| Item | Descrição                         | Unidade de Fornecimento | Quantidade | Valor Unitário | Valor Global   |
|------|-----------------------------------|-------------------------|------------|----------------|----------------|
| 1    | Manutenção de Motores a Combustão | Unidade                 | 6          | R\$ 327,9600   | R\$ 1.967,7600 |

**Marca:****Fabricante:****Modelo / Versão:**

**Descrição Detalhada do Objeto Ofertado:** LIMPEZA DE CARBURADOR E DESCARBONIZAÇÃO SIMPLES EM MOTOSERRAS STIHL MS 170 E TOYAMA, CONFORME QUANTITATIVO E ESPECIFICAÇÃO NO TERMO DE REFERÊNCIA. \*atendemos rigorosamente todas as exigencias do edital validade da proposta 60 dias, \*marca/fabricante \*

|   |                                   |         |    |              |                 |
|---|-----------------------------------|---------|----|--------------|-----------------|
| 2 | Manutenção de Motores a Combustão | Unidade | 40 | R\$ 349,9500 | R\$ 13.998,0000 |
|---|-----------------------------------|---------|----|--------------|-----------------|

**Marca:****Fabricante:****Modelo / Versão:**

**Descrição Detalhada do Objeto Ofertado:** LIMPEZA DE CARBURADOR E DESCARBONIZAÇÃO COMPLETA COM REMOÇÃO DO CILINDRO LIMPEZA DO PISTÃO EM ROÇADEIRA KAWASHIMA M 520, CONFORME QUANTITATIVO E ESPECIFICAÇÃO NO TERMO DE REFERÊNCIA. \*atendemos rigorosamente todas as exigencias do edital validade da proposta 60 dias, \*marca/fabricante \*

|   |                                   |         |    |              |                |
|---|-----------------------------------|---------|----|--------------|----------------|
| 4 | Manutenção de Motores a Combustão | Unidade | 40 | R\$ 159,9600 | R\$ 6.398,4000 |
|---|-----------------------------------|---------|----|--------------|----------------|

**Marca:****Fabricante:****Modelo / Versão:**

**Descrição Detalhada do Objeto Ofertado:** REVISÃO NO SISTEMA DE PARTIDA TROCA DE MOLA E FIEIRA EM ROÇADEIRA KAWASHIMA M 520, CONFORME QUANTITATIVO E ESPECIFICAÇÃO NO TERMO DE REFERÊNCIA. \*atendemos rigorosamente todas as exigencias do edital validade da proposta 60 dias, \*marca/fabricante \*

|   |                                   |         |    |              |                 |
|---|-----------------------------------|---------|----|--------------|-----------------|
| 6 | Manutenção de Motores a Combustão | Unidade | 40 | R\$ 299,0400 | R\$ 11.961,6000 |
|---|-----------------------------------|---------|----|--------------|-----------------|

**Marca:****Fabricante:****Modelo / Versão:**

**Descrição Detalhada do Objeto Ofertado:** REVISÃO SISTEMA ELÉTRICO DE IGNIÇÃO REGULAGEM DO MAGNÉTICO EM ROÇADEIRA KAWASHIMA M 520, CONFORME QUANTITATIVO E ESPECIFICAÇÃO NO TERMO DE REFERÊNCIA. \*atendemos rigorosamente todas as exigencias do edital validade da proposta 60 dias, \*marca/fabricante \*

|   |                                   |         |    |              |                 |
|---|-----------------------------------|---------|----|--------------|-----------------|
| 8 | Manutenção de Motores a Combustão | Unidade | 21 | R\$ 548,9400 | R\$ 11.527,7400 |
|---|-----------------------------------|---------|----|--------------|-----------------|

**Marca:****Fabricante:****Modelo / Versão:**

**Descrição Detalhada do Objeto Ofertado:** LIMPEZA DE CARBURADOR E DESCARBONIZAÇÃO COMPLETA COM REMOÇÃO DO CILINDRO LIMPEZA DO PISTÃO EM SOPRADOR VULCAN 500, CONFORME QUANTITATIVO E ESPECIFICAÇÃO NO TERMO DE REFERÊNCIA. \*atendemos rigorosamente todas as exigencias do edital validade da proposta 60 dias, \*marca/fabricante \*

|    |                                   |         |    |              |                |
|----|-----------------------------------|---------|----|--------------|----------------|
| 10 | Manutenção de Motores a Combustão | Unidade | 15 | R\$ 358,2100 | R\$ 5.373,1500 |
|----|-----------------------------------|---------|----|--------------|----------------|

**Marca:****Fabricante:****Modelo / Versão:**

**Descrição Detalhada do Objeto Ofertado:** REVISÃO NO SISTEMA ELÉTRICO DE IGNIÇÃO REGULAGEM DO MAGNÉTICO EM SOPRADOR STIHL BR 420, CONFORME QUANTITATIVO E ESPECIFICAÇÃO NO TERMO DE REFERÊNCIA. \*atendemos rigorosamente todas as exigencias do edital validade da proposta 60 dias, \*marca/fabricante \*

**Total do Fornecedor: R\$ 51.226,6500****33.658.130/0001-75 - FIEL COMERCIAL E SERVICOS EIRELI**

| Item | Descrição                         | Unidade de Fornecimento | Quantidade | Valor Unitário | Valor Global   |
|------|-----------------------------------|-------------------------|------------|----------------|----------------|
| 15   | Manutenção de Motores a Combustão | Unidade                 | 6          | R\$ 298,9600   | R\$ 1.793,7600 |

**Marca:****Fabricante:****Modelo / Versão:**

**Descrição Detalhada do Objeto Ofertado:** LIMPEZA DE CARBURADOR E DESCARBONIZAÇÃO SIMPLES EM MOTOPODAS STIHL HT 75, CONFORME QUANTITATIVO E ESPECIFICAÇÃO NO TERMO DE REFERÊNCIA. oValidade da proposta: 60 dias. oMarca e Fabricante: AGRO

|    |                                   |         |    |              |                |
|----|-----------------------------------|---------|----|--------------|----------------|
| 19 | Manutenção de Motores a Combustão | Unidade | 21 | R\$ 314,4200 | R\$ 6.602,8200 |
|----|-----------------------------------|---------|----|--------------|----------------|

**Marca:****Fabricante:****Modelo / Versão:**

**Descrição Detalhada do Objeto Ofertado:** REVISÃO SISTEMA ELÉTRICO DE IGNIÇÃO REGULAGEM DO MAGNÉTICO EM SOPRADOR VULCAN 500, CONFORME QUANTITATIVO E ESPECIFICAÇÃO NO TERMO DE REFERÊNCIA. oValidade da proposta: 60 dias. oMarca e Fabricante: AGRO

|    |                                   |         |   |              |                |
|----|-----------------------------------|---------|---|--------------|----------------|
| 33 | Manutenção de Motores a Combustão | Unidade | 8 | R\$ 576,4600 | R\$ 4.611,6800 |
|----|-----------------------------------|---------|---|--------------|----------------|

**Marca:****Fabricante:****Modelo / Versão:**

**Descrição Detalhada do Objeto Ofertado:** LIMPEZA DE CARBURADOR E DESCARBONIZAÇÃO COMPLETA COM REMOÇÃO DO CILINDRO LIMPEZA DO PISTÃO EM CORTADORES DE GRAMA MOTOR 4 TEMPOS KAWASHIMA GC 600, CONFORME QUANTITATIVO E ESPECIFICAÇÃO NO TERMO DE REFERÊNCIA. oValidade da proposta: 60 dias. oMarca e Fabricante: AGRO

**Total do Fornecedor: R\$ 13.008,2600****Valor Global da Ata: R\$ 140.293,0600**

 Imprimir o Relatório

[Voltar](#)

## MAPA COMPARATIVO DE PREÇOS

| DISCRIMINAÇÃO                        |     |                       |                      |                     |                   |                   |                   |                   |              |                  |                    |  |
|--------------------------------------|-----|-----------------------|----------------------|---------------------|-------------------|-------------------|-------------------|-------------------|--------------|------------------|--------------------|--|
| ITEM                                 | QTD | ESPECIFICAÇÃO         | CASA DAS MOTOSSERRAS | CASA DAS FURADEIRAS | SHOPEE            | SUPERTOOLS        | MAGAZINE LUIZA    | CARREFOUR         | RP3          | POLYROÇADEIRA    | MENOR PREÇO        |  |
| 1                                    | 1   | CABEÇOTE              | 21,89                |                     |                   |                   |                   | 58,06             |              | PECADOJARDINEIRO | R\$ 21,89          |  |
| 2                                    | 1   | CARBURADOR            | 258,79               |                     |                   |                   | 267,97            |                   |              |                  | R\$ 258,79         |  |
| 3                                    | 1   | CILINDRO              | 588,96               | 598,00              | 798,90            |                   |                   |                   |              |                  | R\$ 588,96         |  |
| 4                                    | 1   | COBERTURA             | 101,23               |                     |                   |                   |                   | 115,06            |              |                  | R\$ 101,23         |  |
| 5                                    | 1   | FILTRO DE AR          | 9,20                 | 11,90               |                   |                   |                   |                   |              |                  | R\$ 9,20           |  |
| 6                                    | 1   | FILTRO DE AR          | 27,80                | 48,00               |                   |                   | 45,79             |                   |              |                  | R\$ 27,80          |  |
| 7                                    | 1   | MANGUEIRA             | 15,66                |                     | 27,54             |                   | 19,90             |                   |              |                  | R\$ 15,66          |  |
| 8                                    | 8   | PARAFUSO ALLEN        | 25,92                |                     | 32,00             |                   |                   |                   |              |                  | R\$ 25,92          |  |
| 9                                    | 1   | JOGO DE JUNTA         | 16,30                |                     |                   |                   | 21,00             |                   |              |                  | R\$ 16,30          |  |
| 10                                   | 1   | RETENTOR              | 20,37                |                     | 29,90             |                   |                   |                   |              | 28,50            | R\$ 20,37          |  |
| 11                                   | 1   | RETENTOR              | 19,90                |                     | 29,90             |                   |                   |                   |              | 28,50            | R\$ 19,90          |  |
| 12                                   | 1   | VELA                  | 30,00                |                     |                   |                   |                   | 34,80             |              |                  | R\$ 30,00          |  |
| 13                                   | 1   | VIRABREQUIM           | 599,00               |                     | 798,90            |                   | 32,09             |                   |              |                  | R\$ 599,00         |  |
|                                      |     | <b>SOMA DOS ITENS</b> | <b>R\$ 1.023,53</b>  | <b>R\$ 657,90</b>   | <b>R\$ 826,44</b> | <b>R\$ 574,34</b> | <b>R\$ 333,66</b> | <b>R\$ 173,12</b> | <b>R\$ -</b> | <b>R\$ -</b>     | <b>R\$1.735,02</b> |  |
| <b>SOMA DOS ITENS DE MENOR PREÇO</b> |     |                       |                      |                     |                   |                   |                   |                   |              |                  |                    |  |

RESPONSÁVEL PELA COTAÇÃO:

LINDOMAR SILVA DOS SANTOS - 2º Ten

FUNÇÃO: Adjunto da SALC e da 4ª Seção

PAGAMENTO: Não se aplica.

CAICÓ-RN, 18 DE ABRIL DE 2023.

APROVAÇÃO:

COMPRA DIRETA

CONTRATO

LICITAÇÃO

  
 ASSINATURA DO RESPONSÁVEL PELA COTAÇÃO





CNPJ :46.534.986/0001-07 INSC. EST. : 20.607.615-0  
Rua :Generina Vale , 778 Centro Caico- RN Cep :59.300-000  
e-mail : vendascasadasmotoserra@gmail.com  
tel: (84) 9 8885-6737

### PROPOSTA

AO 1° BEC  
Rua tonheca dantas , bairro penedo , Caicó RN

Atendendo a solicitação ,segue proposta de preços referente a peças de roçadeira FS 220  
N°717

| Descrição   | Quant | Un | Vr unit | Vr total |
|---|-------|----|---------|----------|
| CABECOTE ASPIRACAO 0000-350-3502 P1/B36<br>FS220    | 01    | UN | 21,89   | 21,89    |
| CARBURADOR C1SS3E 41191200602 P1/B111               | 01    | UN | 258,79  | 258,79   |
| CILINDRO C/ PISTAO 40MM FS 290 41190202045<br>STIHL | 01    | UN | 588,96  | 588,96   |
| COBERTURA 41190840900 ITC                           | 01    | UN | 101,23  | 101,23   |
| FILTRO DE AR FELPO PRE FILTRO P/ MDF ITC            | 01    | UN | 9,20    | 9,20     |
| FILTRO DE AR FS 160/220 ITC                         | 01    | UN | 27,80   | 27,80    |
| MANG 3.1X5.7X1000MM-STIHL 0000-930-2803<br>P1/B127  | 01    | UN | 15,66   | 15,66    |
| PARAFUSO ALLEN M-5X20 CG-430                        | 08    | UN | 3,24    | 25,92    |
| RC-JOGO JUNTA ST. 160/220/280 "RM SUP P/<br>MAD     | 01    | UN | 16,30   | 16,30    |
| RETENTOR 12X20X5-STIHL 9640-003-1190                | 01    | UN | 20,37   | 20,37    |
| RETENTOR 12X32X7 9640-003-1280 FS220 BP8            | 01    | UN | 19,90   | 19,90    |
| VELA IGNICAO NGK BPM7A 0000-400-7000                | 01    | UN | 30,00   | 30,00    |
| VIRABREQUIM ST-FS160/220/280 P/MAD                  | 01    | UN | 599,00  | 599,00   |
| TOTAL   |       |    |         | 1.735,02 |

Validade da proposta : 30 (trinta) dias  
Prazo de entrega : imediato  
Forma de Pagamento: A vista

Caico – RN 16 de novembro de 2022

---

Francisco Azevedo Junior  
Representante legal  
CP [REDACTED]



SEUS DADOS  
100% SEGUROS

### Meu carrinho

Continuar



#### Kit Cabeçotes de Aspiração (10 Pares) Stihl - 4282-007-3600

Ref. 4282-007-3600  
Marca: STIHL

- 1 +

R\$ 27,04

### Frete

CEP

Não sei meu CEP

### Resumo do pedido

Subtotal

R\$ 27,04

Total do pedido

**R\$ 27,04**

R\$ 25,69 no boleto com desconto  
ou 4x sem juros de R\$ 6,76 no Mercado Pago  
ou 12x de R\$ 2,56 no Mercado Pago

Possui cupom? Utilize-o na página de pagamento e aproveite!

Continuar

Escolher mais produtos

#### ATENDIMENTO

(14) 99889-1890

[contato@supertools.com.br](mailto:contato@supertools.com.br)

Atendimento de segunda à sexta-feira das 8hrs às 17,30hrs. Sábado das 8hrs às 12hs.

Privacidade - Termos

**SUPER TOOLS**SEUS DADOS  
100% SEGUROS

## Meu carrinho

[Continuar](#)

### Carburador para Pulverizador BR600 Stihl

Ref. 4282-120-0611  
Marca: STIHL

- 1 +

**R\$ 347,72**

## Frete

CEP

Não sei meu CEP

## Resumo do pedido

Subtotal

**R\$ 347,72**

Total do pedido

**R\$ 347,72**R\$ 330,33 no boleto com desconto  
ou 5x sem juros de R\$ 69,54 no cartão de crédito  
ou 12x de R\$ 32,86 no cartão de crédito

Possui cupom? Utilize-o na página de pagamento e aproveite!

[Continuar](#)[Escolher mais produtos](#)

### ATENDIMENTO

**(14) 99889-1890**[contato@supertools.com.br](mailto:contato@supertools.com.br)

Atendimento de segunda à sexta-feira das 8hrs às 17,30hrs. Sábado das 8hrs às 12hs.

Privacidade - Termos



## RELATÓRIO DE COTAÇÃO DE PREÇOS

**Cotação:** Nova Cotação  
**Orgão/Entidade:** 1º BEC  
**UF:** RN  
**Nome responsável:** Rodrigo Macedo Da Silva  
**Data:** 11/04/2023  
**Fonte de dados:** Compras Governamentais / Comprasnet

### DETALHAMENTO

#### CRITÉRIOS DA PESQUISA / COTAÇÃO PERSONALIZADA

**CATMAT:** 346390 - CONJUNTO CILINDRO E PISTÃO, REFERÊNCIA 41370201202 APLICAÇÃO ROÇADEIRA STHIL FS 85  
**Unidade de Fornecimento:** UNIDADE  
**Período:** de 18/11/2022 até 18/11/2022  
**Estado:** RJ  
**Cálculo escolhido:** Mediana

Cálculo realizado com preços praticados em 1 licitação\*\*

**Mediana**  
**R\$ 598,00**

\*\* Mediana é o valor do meio dos preços selecionados na pesquisa, que desconsidera valores excessivos ou muito baixos, ajustando-se à assimetria dos dados.

#### Resultados selecionados

|   | Unidade de Fornecimento | Valor Unitário | Qtde | Preço Total |
|---|-------------------------|----------------|------|-------------|
| CONJUNTO CILINDRO E PISTÃO, REFERÊNCIA 41370201202 APLICAÇÃO ROÇADEIRA STHIL FS 85<br>UASG: 751200 - Ano: 2022 - Procedimento: 20 - Item: 31 - Catmat: 346390 | UNIDADE                 | R\$ 598,00     | 1    | R\$ 598,00  |
| <b>Fornecedor:</b> ODIN MOTORES E SERVICOS TECNICOS LTDA<br><b>CNPJ:</b> 37.916.175/0001-53   |                         |                |      |             |
| <b>Cálculo: Mediana</b>   |                         | R\$ 598,00     | 1    | R\$ 598,00  |

### PREÇO GLOBAL

| Objeto   | Unidade de fornecimento | Cálculo | Valor Unitário | Quantidade | Total      |
|--|-------------------------|---------|----------------|------------|------------|
| CONJUNTO CILINDRO E PISTÃO, REFERÊNCIA 41370201202 APLICAÇÃO ROÇADEIRA STHIL FS 85 | UNIDADE                 | Mediana | R\$ 598,00     | 1          | R\$ 598,00 |
| <b>Preço global</b>  |                         |         |                | 1          | R\$ 598,00 |



<https://www.cotacaozenite.com.br>

Nova Cotação



O que você está procurando?



TODAS AS CATEGORIAS

PEÇAS

FERRAMENTAS ELÉTRICA

ACESSÓRIOS FERRAMENTAS

FERRAMENTAS MANUAIS

CASA E LAZER

Página inicial > Peças > Peças Stihl > Peças Pulverizadores > Cobertura para Pulverizador e Soprador Stihl

Compartilhe!



PEÇA ORIGINAL STIHL

### Cobertura para Pulverizador e Soprador Stihl

Marca: STIHL | Modelo: 4203-706-2102 | Referência: 4203-706-2102

por: R\$ 126,17

**R\$ 119,86** à vista no boleto

ou 5x de R\$ 25,23 Sem juros



QUANTIDADE:

1 + -

COMPRAR

Indique a um amigo

Tire suas Dúvidas

CALCULAR FRETE

DESCRIÇÃO GERAL

GARANTIA

FORMAS DE PAGAMENTO

#### AVALIAÇÕES

Cobertura para Pulverizador e Soprador Stihl

CARACTERÍSTICAS:

Aplicação: SR420 / BR 340 / BR 340 L, / BR 380 / BR 420 / BR 420 C

Código:4203-706-2102

Marca: Stihl

CONTEÚDO DA EMBALAGEM:

01 Cobertura para Pulverizador e Soprador Stihl

# VEJA

**SUPER TOOLS**

O que você está procurando?

TODAS AS  
CATEGORIAS

PEÇAS

FERRAMENTAS ELETRICAS

ACESSÓRIOS  
FERRAMENTAS

FERRAMENTAS MANUAIS

CASA E LACER

Página inicial &gt; Peças &gt; Peças Stihl &gt; Filtro de Ar p/ BT120/BT121/BT130/FR350/FS120/FS250/FS300/FS350/KA120 Stihl

Compartilhe!

**PEÇA  
ORIGINAL  
STIHL**

## Filtro de Ar p/ BT120/BT121/BT130/FR350/FS120/FS250/F Stihl

Marca: **STIHL** | Modelo: **4134-141-0300** | Referência: **4134-141-0300**

por: R\$ 44,15

**R\$ 41,94** à vista no boleto

ou 4x de R\$ 11,04 Sem juros

QUANTIDADE:

1 +

**COMPRAR**

CALCULAR FRETE

Indique a um amigo

Tire suas Dúvidas

DESCRIÇÃO GERAL

GARANTIA

FORMAS DE PAGAMENTO

AVALIAÇÕES

Filtro de Ar para BT120 / BT121 / BT130 / FR350 / FS120 / FS250 / FS300 / FS350 / KA120 Stihl

## CARACTERÍSTICAS:

Aplicação: BT120 / BT121 / BT130 / FR350 / FS120 / FS250 / FS300 / FS350 / KA120

Código: 4134-141-0300

Marca: Stihl

## CONTEÚDO DA EMBALAGEM:

01 Filtro de Ar Stihl

# VEJA NOVAMENTE

Pré Filtro para Cortador  
TS510 / TS760 Stihl

Por: R\$ 12,46

**R\$ 11,84** à vista  
ou 1x de R\$ 12,46 Sem jurosCobertura para  
Pulverizador e Soprador  
Stihl

Por: R\$ 126,17

**R\$ 119,86** à vista  
ou 5x de R\$ 25,23 Sem jurosCarburador para  
Pulverizador BR600 Stihl

Por: R\$ 347,72

**R\$ 330,33** à vista  
ou 5x de R\$ 69,54 Sem juros



O que você está procurando?



TODAS AS CATEGORIAS

PEÇAS

FERRAMENTAS ELÉTRICA

ACESSÓRIOS FERRAMENTAS

FERRAMENTAS MANUAIS

CASA E LAZER

Página inicial > Peças > Peças Stihl > Peças Cortadores a Disco > Pré Filtro para Cortador TS510 / TS760 Stihl

Compartilhe!



**PEÇA ORIGINAL STIHL**

## Pré Filtro para Cortador TS510 / TS760 Stihl

Marca: **STIHL** | Modelo: **4221-141-0310** | Referência: **4221-141-0310**

por: R\$ 12,46

**R\$ 11,84** à vista no boleto

ou 1x de R\$ 12,46 Sem juros



QUANTIDADE:

1 + -

**COMPRAR**

Indique a um amigo

Tire suas Dúvidas

CALCULAR FRETE

DESCRIÇÃO GERAL

GARANTIA

FORMAS DE PAGAMENTO

AVALIAÇÕES

Pré Filtro para Cortador TS510 / TS760 Stihl

CARACTERÍSTICAS:

Aplicação: TS510 / TS760

Código: 4221-141-0310

Marca: Stihl

CONTEÚDO DA EMBALAGEM:

01 Pré Filtro para Cortador Stihl

# VEJA





## RELATÓRIO DE COTAÇÃO DE PREÇOS

|                   |                                     |
|-------------------|-------------------------------------|
| Cotação:          | Nova Cotação                        |
| Orgão/Entidade:   | 1º BEC                              |
| UF:               | RN                                  |
| Nome responsável: | Rodrigo Macedo Da Silva             |
| Data:             | 11/04/2023                          |
| Fonte de dados:   | Compras Governamentais / Comprasnet |

### DETALHAMENTO

#### CRITÉRIOS DA PESQUISA / COTAÇÃO PERSONALIZADA

|                          |  |
|--------------------------|--|
| CATMAT:                  | 134970 - PEÇA / COMPONENTE ROÇADEIRA, ROCADEIRA - PECA/COMPONENTE NOME |
| Unidade de Fornecimento: | UNIDADE  |
| Período:                 | de 16/03/2023 até 16/03/2023   |
| Estado:                  | MG   |
| Cálculo escolhido:       | Mediana  |

Cálculo realizado com preços praticados em 1 licitação\*\*

**Mediana**  
**R\$ 11,90**

\*\* Mediana é o valor do meio dos preços selecionados na pesquisa, que desconsidera valores excessivos ou muito baixos, ajustando-se à assimetria dos dados.

#### Resultados selecionados

|   | Unidade de Fornecimento       | Valor Unitário | Qtde | Preço Total |
|---|-------------------------------|----------------|------|-------------|
| PEÇA / COMPONENTE ROÇADEIRA, ROCADEIRA - PECA/COMPONENTE NOME           | UNIDADE                       | R\$ 11,90      | 1    | R\$ 11,90   |
| UASG: 154052 - Ano: 2023 - Procedimento: 11 - Item: 73 - Catmat: 134970 |                               |                |      |             |
| Fornecedor:   | LEONISIA SANTINA VICCARI - ME |                |      |             |
| CNPJ:   | 14.233.242/0001-30            |                |      |             |
| UF:   | SC                            |                |      |             |
| Cálculo: Mediana  |                               | R\$ 11,90      | 1    | R\$ 11,90   |

### PREÇO GLOBAL

| Objeto  | Unidade de fornecimento | Cálculo | Valor Unitário | Quantidade | Total     |
|---|-------------------------|---------|----------------|------------|-----------|
| PEÇA / COMPONENTE ROÇADEIRA, ROCADEIRA - PECA/COMPONENTE NOME | UNIDADE                 | Mediana | R\$ 11,90      | 1          | R\$ 11,90 |
| Preço global  |                         |         |                | 1          | R\$ 11,90 |



<https://www.cotacaozenite.com.br>

Nova Cotação

Cookies: a gente guarda estatísticas de visitas para melhorar sua experiência de navegação, saiba mais em nossa política de privacidade



Minha loja Minha loja Meu perfil Meu perfil Minha segurança Minha segurança



Busca no Magalu



Bem-vindo :)  
Entre ou cadastre-se

Ver ofertas para minha região



Todos os departamentos Ofertas do Dia Celulares Móveis Eletrodomésticos TV e Vídeo Informática

Descubra as ofert

Compartilhe sua loca  
valores de frete, entr

magalu > Flores e Jardim > Jardim > Poda e Manutenção > Mangueira de Combustível > Mangueira do oleo para stihl 210/230/250 - Vulcan

## Mangueira do oleo para stihl 210/230/250 - Vulcan

Código hcj4k3897j | [Ver descrição completa](#) | [Vulcan](#)



★★★★★ [Avaliar produto](#)



Vendido por [Superon Shop 02](#)

Entregue por [Magalu](#)

O Magalu garante a sua compra, do pedido à entrega. [Saiba mais](#)

**R\$ 19,90**

[Cartão de crédito](#)  
sem juros

R\$ 19,90  
1xR\$ 19,90

COMPRAR AGORA

ADICIONAR À SACOLA

[Calcular frete e prazo](#)

### Produtos patrocinados do Magalu para você



**BLACK APP**

Aparador de Grama Tramontina com Diâmetro de Corte 280MM 1.000W 220V AP1000T

R\$ 215,00  
**R\$ 182,75**  
no PIX (15% de desconto)  
ou R\$ 215,00 em 4x de R\$ 53,75 sem juros



**BLACK APP**

Cortador de Grama LR225T Gasolina 6.5hp 196cc Kawashima

~~R\$ 3.220,00~~  
**R\$ 2.898,00**  
no PIX (10% de desconto)  
ou R\$ 3.220,00 em 10x de R\$ 322,00 sem juros



Mangueira do oleo para stihl 210/2... R\$ 19,90 à vista

[Voltar ao topo](#)

[Descrição Completa](#)

[Avaliação dos Clientes](#)

[Formas de Pagamento](#)



## RELATÓRIO DE COTAÇÃO DE PREÇOS

|                   |                                     |
|-------------------|-------------------------------------|
| Cotação:          | Nova Cotação                        |
| Orgão/Entidade:   | 1º BEC                              |
| UF:               | RN                                  |
| Nome responsável: | Rodrigo Macedo Da Silva             |
| Data:             | 11/04/2023                          |
| Fonte de dados:   | Compras Governamentais / Comprasnet |

### DETALHAMENTO

#### CRITÉRIOS DA PESQUISA / COTAÇÃO PERSONALIZADA

|                          |                                 |
|--------------------------|---------------------------------|
| CATMAT:                  | 0 - PEÇA / COMPONENTE ROÇADEIRA |
| Unidade de Fornecimento: | UNIDADE                         |
| Período:                 | de 29/03/2023 até 29/03/2023    |
| Estado:                  | MG                              |
| Cálculo escolhido:       | Mediana                         |

Cálculo realizado com preços praticados em 1 licitação\*\*

**Mediana**  
**R\$ 42,00**

\*\* Mediana é o valor do meio dos preços selecionados na pesquisa, que desconsidera valores excessivos ou muito baixos, ajustando-se à assimetria dos dados.

| Resultados selecionados  | Unidade de Fornecimento | Valor Unitário | Qtde | Preço Total |
|--|-------------------------|----------------|------|-------------|
| PEÇA / COMPONENTE ROÇADEIRA<br>UASG: 160109 - Ano: 2023 - Procedimento: 1 - Item: 72 - Catmat: 0 | UNIDADE                 | R\$ 42,00      | 1    | R\$ 42,00   |
| Fornecedor: MCA ASSESSORIA, IMPORTACAO E COMERCIO LTDA<br>CNPJ: 42.519.684/0001-82               |                         |                |      |             |
| Cálculo: Mediana   |                         | R\$ 42,00      | 1    | R\$ 42,00   |

### PREÇO GLOBAL

| Objeto                      | Unidade de fornecimento | Cálculo | Valor Unitário | Quantidade | Total     |
|-----------------------------|-------------------------|---------|----------------|------------|-----------|
| PEÇA / COMPONENTE ROÇADEIRA | UNIDADE                 | Mediana | R\$ 42,00      | 1          | R\$ 42,00 |
| Preço global                |                         |         |                | 1          | R\$ 42,00 |



<https://www.cotacaozenite.com.br>

Nova Cotação



O que você está procurando?



TODAS AS CATEGORIAS

PEÇAS

FERRAMENTAS ELÉTRICA

ACESSÓRIOS FERRAMENTAS

FERRAMENTAS MANUAIS

CASA E LAZER

Página inicial > Peças > Peças Makita > Parafuso Allen M4x12 Makita

Compartilhe!

## Parafuso Allen M4x12 Makita

Marca: MAKITA | Modelo: 266273-7 | Referência: 266273-7

por: R\$ 3,51

**R\$ 3,33** à vista no boleto

ou 1x de R\$ 3,51 Sem juros



QUANTIDADE:

1 + -

COMPRAR

Indique a um amigo

Tire suas Dúvidas

CALCULAR FRETE

DESCRIÇÃO GERAL

GARANTIA

FORMAS DE PAGAMENTO

AVALIAÇÕES

Parafuso Allen M4x12 Makita

CARACTERÍSTICAS:

Aplicação: DBN500 / DBN600 / BHR202 / BHR241 / BHR261 / BHR261T / BHR262 / HR2014 / HR2020 / HR2022 / HR2230 / HR2432 / HR2440 / HR2440F / HR2445 / HR2450 / HR2450F / HR2450T / HR2452 / HR2455 / HR2460 / HR2460F / HR2470 / HR2470F / HR2470T / HR2475 / HR262D / DHR202 / HR166D / HR140D / DHR171

Código: 266273-7

Marca: Makita

CONTEÚDO DA EMBALAGEM:

01 Parafuso Allen M4x12 Makita

# VEJA





Buscar na Shopee

Tudo Ferramentas | Tenda Melhor Preço | Sapatilha Feminina | Roupas Femininas | Consumo Feminino | Est. Fluminense | Aléxis | Sapatilha | Tenda Melhor Preço | Tudo Ferramentas

Shopee > Casa e Decoração > Ferramentas e Melhorias para a Casa > Ferramentas > Parafuso Makita Rosca Esquerda Serra Mármore Makita Bosch Skil M6 Sextavado Allen

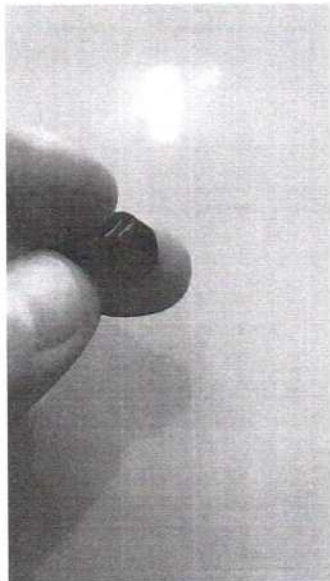

### Indicado Parafuso Makita Rosca Esquerda Serra Mármore Makita I M6 Sextavado Allen

5.0 ★★★★★ 3 Avaliações 16 Vendido

R\$6,99 **R\$4,00** 43% OFF

Cupons De Loja

Moedas Compre e ganhe moedas Shopee

Frete Frete grátis com cupom Para compras acima de R\$39,00

Frete Para **05024-040, São Paulo, São Paulo**  
Taxa De Frete **R\$0,00 - R\$6,84**

Quantidade - 1 + 41 peças disponíveis

Adicionar Ao Carrinho

Comprar Agora

Compartilhar:



GARANTIA SHOPEE

Receba seu pedido ou seu dinheiro de volta. Nunca transfira dinheiro, comunique fora do app Shopee



ekimport  
Último Login Há 5 Horas

Avaliações 2,7mil

Taxa De Resposta Do Chat 100%

Loja Shopee Desde

Produtos 227

Geralmente Responde poucas horas O Chat Em

Seguidor

Conversar Ag...

Ver Página Da ...

Cupons de loja

5% OFF  
Nas compras a de R\$20  
Válido até: 23.05.2

6% OFF  
Nas compras a de R\$40 Limite  
Válido até: 03.05.2

R\$3 OFF  
Nas compras a de R\$49  
Válido até: 03.05.2

### Detalhes Do Produto

|                     |   |
|---------------------|---|
| Categoria           | Shopee > Casa e Decoração > Ferramentas e Melhorias para a Casa > Ferramentas |
| Marca               | Makita  |
| Duração da Garantia | 1 Mês   |
| Tipo de Garantia    | Garantia do Fornecedor  |
| Estoque             | 41  |
| Enviado de          | Betim, Minas Gerais   |

### Descrição Do Produto

Parafuso Makita Rosca Esquerda Serra Mármore Makita Bosch Skil M6 Sextavado Allen

PARAFUSO CABEÇA ALLEN  
SEXTAVADO COM ROSCA ESQUERDA M6X16

Parafuso Rosca Esquerda, sextavado e allen

Chat



O que você está procurando?



TODAS AS CATEGORIAS

PEÇAS

FERRAMENTAS ELÉTRICA

ACESSÓRIOS FERRAMENTAS

FERRAMENTAS MANUAIS

CASA E LAZER

Página inicial > Peças > Peças Stihl > Peças Roçadeiras > Jogo de Juntas de Vedação para Roçadeira FS120 KA120 FS300 FS350 FS380 Stihl

Compartilhe!



PEÇA ORIGINAL STIHL

### Jogo de Juntas de Vedação para Roçadeira FS120 KA120 FS300 FS350 FS380 Stihl

Marca: STIHL | Modelo: 4134-007-1601 | Referência: 4134-007-1601

por: R\$ 41,60

**R\$ 39,52** à vista no boleto

ou 4x de R\$ 10,40 Sem juros



QUANTIDADE:

Indique a um amigo

Tire suas Dúvidas

1

+

-

COMPRAR

CALCULAR FRETE

#### DESCRIÇÃO GERAL

#### FORMAS DE PAGAMENTO

#### AVALIAÇÕES

Jogo de Juntas de Vedação para Roçadeira FS120 / KA120 / FS300 / FS350 / FS380 Stihl

CARACTERÍSTICAS:

Aplicação: FS120 / KA120 / FS300 / FS350 / FS380

Código: 4134-007-1601

Marca: Stihl

CONTEÚDO DA EMBALAGEM:

01 Jogo de Juntas de Vedação para Roçadeira Stihl

# VEJA





busque aqui seu produto



## minha cesta

 [jogo de juntas roçadeira stihl 160/220/2 tillotson - 20610](#)

Jogo de juntas roçadeira stihl 160/220/280 tillotson - 20610  
vendido por **carminas & fazenda online** e entregue por **americanas**

- 1 +

remover

R\$ 21,00

calcule frete e prazo

ok

## resumo do pedido

1 produto  
frete

R\$ 21,00

-

**total**

**R\$ 21,00**

em até 1x sem juros

R\$ 21,00 no boleto

R\$ 21,00 em 1x no cartão de crédito ame

R\$ 21,00 no pix

continuar

[adicionar mais produtos](#)

possui cupom ou vale? você poderá usá-los na etapa de pagamento.

## aproveite e leve também



Buscar na Shopee

Facilitador Sem Memória | Tênis Feminino | Tênis Masculino | Sanitária Feminina | Bóia Feminina | Calças Feminina | Fone de Ouvido | Óculos | Camiseta

Shopee > Casa e Decoração > Jardinagem > Fertilizantes > Retentor Grande Virabrequim Lado Direito Roçadeira Stihl Fs 160 220 280

### Retentor Grande Virabrequim Lado Direito Roçadeira Stihl Fs 160

Nenhuma Avaliação Ainda 0 Vendido 0

R\$59,80 **R\$29,90** 50% OFF

Parcelamento 2x R\$14,95 Ver Planos >

Frete Frete Para 05024-040, São Paulo, São Paulo ✓  
Taxa De Frete R\$2,69 - R\$22,69 ▾

Quantidade - 1 + 4 peças disponíveis

Adicionar Ao Carrinho

Comprar Agora

**FRETE GRÁTIS** ACIMA DE **R\$39**



**GARANTIA SHOPEE**

Receba seu pedido ou seu dinheiro de volta. Nunca transfira dinheiro, comunique fora do app Shopee

Compartilhar:

0



**motonelsonoficial**  
Último Login Há 1 Hora

Conversar Ag...

Ver Página Da ...

Avaliações 795

Taxa De Resposta Do Chat 81%

Loja Shopee Desde

Produtos 545

Geralmente Responde O Chat Em poucas horas

Seguidor

Principais Ofertas

#### Detalhes Do Produto

Categoria Shopee > Casa e Decoração > Jardinagem > Fertilizantes

Estoque 4

Enviado de Nova Iguaçu, Rio de Janeiro

#### Descrição Do Produto

Retentor Grande Virabrequim Lado Direito Roçadeira Stihl Fs 160 220 280

Marca RTO

Aplicação: FS160, FS220, FS280.

Medidas: 12 X 32 X 7mm

Aveia em Flocos Qualidade Especial R\$8,90

#### Avaliações Do Produto

Chat 3 p



R\$ 28,50

em até 4x de R\$ 7,12

FRETE GRÁTIS!

Quantidade

Quantity selector: - 1 +

Adicionar ao carrinho

Compre já

PR 905 Retentor Virabrequim para Roçadeiras Stihl FS 160 / 220 / 280 / MS 034 / 036 - Pequeno

Aplicação:

Roçadeiras Stihl FS 160 / 220 / 280

Roçadeiras Stihl MS 034 / 036

Dimensões: 12cm x 20cm x 5cm



PARCELE SUA COMPRA POR MERCADOPAGO



mercado pago



Sobre a Empresa

A Poly Roçadeiras surgiu com o objetivo no comércio de fornecimento de peças e

Fale Conosco

Horário de Atendimento

De Seg. à Sex. Das 8:00h às 18:00h



conecta+

smartphones, notebooks, tvs e muuuito mais com até 40% de desconto

quebra Rubrica

busque aqui seu produto



olá, faça seu login ou cadastre-se

informe seu CEP pra sua empresa | baixe o app | entrega rápida | nossas lojas | ame digital | marcas próprias | lojas oficiais | serviços | oferta do dia

todos os departamentos | mercado | celulares | eletrodomésticos | informática | tv e home theater | eletroportáteis | móveis | beleza e perfumari

página inicial > automotivo > ignição > vela de ignição

favoritar | compartilhar

### Vela De Ignição Bpmr7a - Stihl - 0000-400-7000

faça a 1ª avaliação | faça a 1ª pergunta

Aplicação: Todas as Motosserras Stihl, Todas as Roçadeiras Stihl (exceto FS130) KA85R/KA120/HS45/BR430/BT121/TS800/P835/P840/SR400/SR420/HS80/SP80/SP80K/SP81/HT75/KM55/PC70/PC75/HT70K/K A120/BG50

política de troca e devolução

R\$ 32,09

mais formas de pagamento

calcular frete e prazo

Digite seu CEP

ok

quantidade:

1 unidade

comprar

Este produto é vendido por SUPERTOOLS e entregue por Americanas, que garante sua compra, do pedido à entrega. [saiba mais](#)

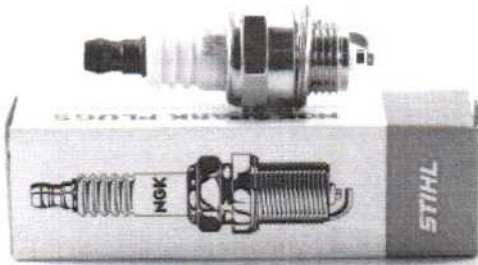

#### quem viu este produto viu também



kellbyol inseticida pó 1000gr - keldrin

sem avaliações

R\$ 27,36 15%

R\$ 23,27

1x de R\$ 23,27 sem juros no cartão de crédito



vela de ignicao I7t curta para motosserras/ rocadeiras sp...

sem avaliações

R\$ 29,90

1x de R\$ 29,90 sem juros no cartão de crédito



protetor facial com tela para operador de roçadeira - san...

sem avaliações

R\$ 46,90

1x de R\$ 46,90 sem juros no cartão de crédito



vela de ignicao ngk b6hs - stihl - 1108-400-7000

sem avaliações

R\$ 31,05

1x de R\$ 31,05 sem juros no cartão de crédito



biela dianteira

sem avaliações

R\$ 117

2x de R\$ de crédito

#### ofertas que estão em alta

americanas e os cookies: a gente usa cookies para personalizar anúncios e melhorar a sua experiência no site. Ao continuar navegando, você concorda com a nossa Política de Privacidade.

continuar e fechar



SHOPPING MERCADO DROGARIA SERVIÇOS

Televentas

Nossas lojas

Atendimento

Atendimento em Libras



Pesquise por produtos ou marcas



Todos os Departamentos Ofertas do Dia Smartphones Pneu TVs Eletrodomésticos Notebooks Frald

Ofertas para: São Paulo - SP



Home > Automotivo > Autopeças > Velas de Ignição

> Vela Ngk Para Motosserra Roçadeira Stihl Husqvarna Bpm7a



### Vela Ngk Para Motosserra Roçadeira Stihl Husqvarna Bpm7a

- Cód: 321470019

Vendido e entregue por Olist

**R\$ 34,80**

em 1x no cartão ou boleto



COMPRAR

Condição exclusiva **Cartão Carrefour**  
Até 1x R\$ 34,80 sem juros  
Peça já o seu

O Carrefour garante a sua co

Condições de pagamento

Valor e prazo de entrega

Não sei meu CEP

Buscar

## Especificações técnicas

### Importante

Certificações

Não Se Aplica



# SUPER TOOLS

O que você está procurando?



TODAS AS CATEGORIAS

PEÇAS

FERRAMENTAS ELÉTRICA

ACESSÓRIOS FERRAMENTAS

FERRAMENTAS MANUAIS

CASA E LAZER

Página inicial > Peças > Peças Stihl > Virabrequim Para BR600 Stihl Peças

Compartilhe!



## Virabrequim Para BR600 Stihl Peças

Marca: **STIHL** | Modelo: **BR600** | Referência: **4282-030-0404**

por: **R\$ 887,60**

**R\$ 843,22** à vista no boleto

ou **5x de R\$ 177,52** Sem juros



QUANTIDADE:

1 + -

**COMPRAR**

Indique a um amigo

Tire suas Dúvidas

CALCULAR FRETE

### DESCRIÇÃO GERAL

### FORMAS DE PAGAMENTO

### AVALIAÇÕES

#### CARACTERÍSTICAS

Virabrequim Stihl  
Aplicação: BR600  
Código: 4282-030-0404  
Marca: Stihl

# VEJA NOVAMENTE



Buscar na Shopee

Partidos Esportivos | Futebol | Basquete | Tênis | Vôlei | Handebol | Badminton | Tênis de Mesa | Jogos de Tabuleiro | Jogos de Cartas | Jogos de Mesa | Jogos de Mesa de Bar | Jogos de Mesa de Sala

Shopee > Casa e Decoração > Jardinagem > Cortadores de Grama > Kit Cilindro Motor Roçadeira Stihl Fs220 Virabrequim Juntas

### Kit Cilindro Motor Roçadeira Stihl Fs220 Virabrequim Juntas

Nenhuma Avaliação Ainda 0 Vendido 0

## R\$798,90

Parcelamento 12x R\$75,52 Ver Planos >

Frete Sem opções de frete disponíveis, por favor verifique com o vendedor

Quantidade - 1 + 1 unidades disponíveis

Adicionar Ao Carrinho

Comprar Agora



Receba seu pedido ou seu dinheiro de volta. Nunca transfira dinheiro, comunique fora do app Shopee



Compartilhar:

Favoritar (1)



**florestaejardim**  
Ultimo Login Há 24 Horas

Conversar Ag...

Ver Página Da ...

Avaliações 1,3mil

Produtos 244

Taxa de Resposta Do Chat 20%

Recentemente Responde poucas horas  
O Chat em

Loja Shopee Parceira

Seguidores

### Detalhes Do Produto

Categoria Shopee > Casa e Decoração > Jardinagem > Cortadores de Grama

Estoque 1

Enviado de Nova Friburgo, Rio de Janeiro

### Descrição Do Produto

Kit motor completo para roçadeira STIHL FS 220 - PROFISSIONAL

Acompanha:

- 01 - Cilindro
- 01 - Pistão
- 01 - Pino do pistão
- 02 - Trava do pino
- 02 - Anel de segmento
- 01 - Vela de ignição
- 02 - Rolamento Eixo
- 01 - Retentor do virabrequim pequeno

Chat



 (11) 2216-3264 (11) 2211-4472 |  Whatsapp: (11) 94718-6762 | [Central de atendimento](#)



/ [Página Inicial](#) / [Jardim](#) / [Agrícola](#) / [Roçadeiras](#)

## Mangueira Gasolina Roçadeiras Completa Bucha E Filtro

Marca: Branco | Ref: 5737

 **DISPONIBILIDADE**  
IMEDIATA

**R\$ 27,54**

[Entre em Contato](#)



O que você está procurando?



TODAS AS CATEGORIAS

PEÇAS

FERRAMENTAS ELÉTRICA

ACESSÓRIOS FERRAMENTAS

FERRAMENTAS MANUAIS

CASA E LAZER

Página inicial > Peças > Peças Stihl > Peças Roçadeiras > Anel de Proteção Roçadeira FS120 / FS160 / FS220 / FS250 / FS280 Stihl

Compartilhe!



PEÇA ORIGINAL STIHL

### Anel de Proteção Roçadeira FS120 / FS160 / FS220 / FS250 / FS280 Stihl

Marca: STIHL | Modelo: 4128-717-2704 | Referência: 4128-717-2704

por: R\$ 30,15  
**R\$ 28,64** à vista no boleto

ou 3x de R\$ 10,05 Sem juros

QUANTIDADE:

Indique a um amigo

Tire suas Dúvidas

1 + -

COMPRAR

CALCULAR FRETE

DESCRIÇÃO GERAL

GARANTIA

FORMAS DE PAGAMENTO

AVALIAÇÕES

Anel de proteção para Roçadeiras FS120 / FS160 / FS220 / FS250 / FS280 Stihl

CARACTERÍSTICAS

Aplicação: FS120 / FS160 / FS220 / FS250 / FS280

Código: 4128-717-2704

Marca Stihl

CONTEÚDO DA EMBALAGEM:

01 Anel de proteção para Roçadeiras Stihl

# VEJA

## MAPA COMPARATIVO DE PREÇOS

| DISCRIMINAÇÃO                        |      | CASA DAS MOTOSSERRAS  | CASA DAS FURADEIRAS | SHOPEE            | SUPERTOOLS        | MAGAZINE LUIZA    | CARREFOUR         | RP3               | POLYROÇADEIRA     | MENOR PREÇO       |
|--------------------------------------|------|-----------------------|---------------------|-------------------|-------------------|-------------------|-------------------|-------------------|-------------------|-------------------|
| ITEM                                 | QTDE | ESPECIFICAÇÃO         |                     |                   |                   |                   |                   |                   |                   |                   |
| 39                                   | 1    | CABECOTE              | 128,52              | 141,11            | 179,90            |                   |                   |                   |                   | R\$ 128,52        |
| 40                                   | 1    | CARBURADOR            | 258,79              |                   | 347,72            | 267,97            |                   |                   |                   | R\$ 258,79        |
| 41                                   | 1    | CONEXÃO               | 72,56               |                   | 95,15             |                   | 317,04            | 145,80            |                   | R\$ 72,56         |
| 42                                   | 1    | MOLA DE RECUCO        | 35,30               |                   | 49,60             | 41,42             |                   |                   |                   | R\$ 35,30         |
| 43                                   | 1    | MOLA DE TRAÇÃO        | 16,60               |                   |                   | 25,00             |                   |                   | 18,90             | R\$ 16,60         |
| 44                                   | 1    | SILENCIOSO            | 97,80               |                   |                   | 118,80            |                   |                   | 124,90            | R\$ 97,80         |
| 45                                   | 1    | TAMPA DA PARTIDA      | 132,52              |                   | 167,49            |                   |                   | 138,99            |                   | R\$ 132,52        |
|                                      |      | <b>SOMA DOS ITENS</b> | <b>R\$ 742,09</b>   | <b>R\$ 141,11</b> | <b>R\$ 397,32</b> | <b>R\$ 453,19</b> | <b>R\$ 317,04</b> | <b>R\$ 284,79</b> | <b>R\$ 143,80</b> | <b>R\$ 742,09</b> |
| <b>SOMA DOS ITENS DE MENOR PREÇO</b> |      |                       |                     |                   |                   |                   |                   |                   |                   |                   |

RESPONSÁVEL PELA COTAÇÃO:

LINDOMAR SILVA DOS SANTOS - 2º Ten

FUNÇÃO: Adjunto da SALC e 4ª Seção

PAGAMENTO: Não se aplica.

CAICÓ-RN, 18 DE ABRIL DE 2023.

APROVAÇÃO:

COMPRA DIRETA

CONTRATO

LICITAÇÃO

  
 ASSINATURA DO RESPONSÁVEL PELA COTAÇÃO





CNPJ :46.534.986/0001-07 INSC. EST. : 20.607.615-0  
Rua :Generina Vale , 778 Centro Caico- RN Cep :59.300-000  
e-mail : vendasasadasmotoserra@gmail.com  
tel: (84) 9 8885-6737

PROPOSTA

AO 1° BEC  
Rua tonheca dantas , bairro penedo , Caicó RN

Atendendo a solicitação ,segue proposta de preços referente a peças de roçadeiras FS 220 STIHL , nº 277 :

| Descrição   | Quant | Unid | Vr unit | Vr total |
|---|-------|------|---------|----------|
| ABECOTE CORT TRIMCUT C 42-2 (4003-710-2122) STIHL | 01    | UN   | 128,52  | 128,52   |
| CARBURADOR C1SS3E 41191200602 P1/B111             | 01    | UN   | 258,79  | 258,79   |
| CONEXAO ADMISSAO 41191412200 P1/B26               | 01    | UN   | 72,56   | 72,56    |
| MOLA DE RECUO 4116 190 0600 P1/B47                | 01    | UN   | 35,30   | 35,30    |
| MOLA DE TRACAO 0000 997 6205 BP/09                | 01    | UN   | 16,60   | 16,60    |
| SILENCIOSO 65-12-160 FS 160/220                   | 01    | UN   | 97,80   | 97,80    |
| TAMPA DA PARTIDA NYLON CPL ST-FS85/SP81 P/ E      | 01    | UN   | 132,52  | 132,52   |
| TOTAL   |       |      |         | 742,29   |

Validade da proposta : 30 (trinta) dias  
Prazo de entrega : imediato  
Forma de Pagamento: A vista

Caico – RN 16 de novembro de 2022

Francisco Azevedo Junior  
Representante legal  
CPF [REDACTED]



[Minha Conta](https://casadasfuradeiras.com.br/ferramentas/customer/account/) [Entrar](#) [Comparar \(0\)](#)



[\(https://casadasfuradeiras.com.br/ferramentas/\)](https://casadasfuradeiras.com.br/ferramentas/)



[\(HTTPS://CASADASFURADEIRAS.COM.BR/FERRAMENTAS/CHECKOUT/CART/\)](https://casadasfuradeiras.com.br/ferramentas/checkout/cart/)

Categorias

Pesquisa em toda loja...

Pesquisa

[Home](https://casadasfuradeiras.com.br/ferramentas/) > [Acessórios](https://casadasfuradeiras.com.br/ferramentas/catalog/category/view/s/acesorios/id/71/) > [Acessórios para casa e jardim](https://casadasfuradeiras.com.br/ferramentas/acesorios/acesorios-casa-e-jardim.html) > Cabeçote de Corte STIHL Trimcut C 42-2 para Roçadeiras FS160, FS180, FS220, FS260, FS280, FS290, FS300, FS310, FS350



### Cabeçote de Corte STIHL Trimcut C 42-2 para Roçadeiras FS160, FS180, FS220, FS260, FS280, FS290, FS300, FS310, FS350

[0 Avaliação](https://casadasfuradeiras.com.br/ferramentas/casa-e-jardim/cabecote-de-corte-trimcut-c-42-2.html#review-form)



**R\$141,11**

à Vista já com 5% de desconto

Ou R\$148,54

em até 3x de R\$49,51 sem juros no cartão de crédito

1x de R\$148,54 (Sem Juros)

Disponibilidade: Em Estoque

SKU: 40037102122

- 1 +

Adicionar ao Carrinho

Calculo de Frete e Prazo

-----

- Ajustado manualmente com dois fios
- Corta a erva com rapidez e grande eficiência
- Acompanha 8 metros de fio

[https://wa.me/+554199721418?text=Olá! Vim pelo site e preciso de ajuda.](https://wa.me/+554199721418?text=Olá!%20vim%20pelo%20site%20e%20preciso%20de%20ajuda.)



Buscar na Shopee

Veja Roçadeiras | Filtrar Roçadeira Stihl | Ver Preço | Parafuso Removimento | Parafusos | Lâminas | Peças | Acessórios | Ferramentas | Produtos

Shopee > Casa e Decoração > Ferramentas e Melhorias para a Casa > Ferramentas > Cabeçote de corte PolyCut 48-2 STIHL 4003-710-2126

### Cabeçote de corte PolyCut 48-2 STIHL 4003-710-2126

Nenhuma Avaliação Ainda 0 Vendido

# R\$179,90

Parcelamento 12x R\$17,01 Ver Planos >

Frete Frete Para 05024-040, São Paulo, São Paulo ✓  
Taxa De Frete R\$4,82 ✓

Quantidade - 1 + 1 unidades disponíveis

Adicionar Ao Carrinho

Comprar Agora

FRETE GRÁTIS ACIMA DE R\$39



GARANTIA SHOPEE

Receba seu pedido ou seu dinheiro de volta. Nunca transfira dinheiro, comunique fora do app Shopee

Compartilhar:

Favoritar (3)



porto.acessorios  
Último Login Há 1 Hora

Conversar Ag...

Ver Página Da ...

Avaliações 783

Produtos 140

Taxa De Resposta Do Chat 52%

Geralmente Responde O Chat Em poucas horas

Loja Shopee Destacada

Seguindo

### Detalhes Do Produto

Categoria: Shopee > Casa e Decoração > Ferramentas e Melhorias para a Casa > Ferramentas

Marca: STIHL

Estoque: 1

Enviado de: São Francisco do Sul, Santa Catarina

### Descrição Do Produto

Para reduzir o ruído e aumentar significativamente a eficiência energética ao cortar relva espessa com a roçadeira, a cabeça de corte PolyCut 48-2 está equipada com 2 plásticos robustos em vez de uma linha de corte. Isso permite que você trabalhe significativamente mais tempo com sua roçadeira sem fio por carga de bateria. Com roçadeira a gasolina, o uso de lâminas de plástico resulta em menor consumo de combustível em comparação com o corte com linha de corte. O escopo de entrega também inclui plástico de reposição. Opcionalmente, você também pode equipar o STIHL PolyCut 48-2 com uma linha de corte com diâmetro de 2,4 mm ou 2,7 mm. Isso é particularmente útil para trabalhar ao longo de meio-fio ou outros obstáculos.

Você pode trocar facilmente as lâminas de plástico STIHL. Após travar o eixo usando o soquete fornecido com sua roçadeira, você pode torcer o cabeçote de corte e trocar as lâminas da roçadeira. Para reduzir o desgaste e aumentar a altura de corte, o STIHL PolyCut 48-2 é equipado com uma placa de proteção como padrão.

O cabeçote de corte STIHL PolyCut 48-2 pode ser usado com as seguintes roçadeiras e roçadeiras STIHL:

Modelos de roçadeiras recomendados: FS160/220/290/300/350/380

Chat

**SUPER TOOLS**SEUS DADOS  
100% SEGUROS**Meu carrinho**[Continuar](#)**Carburador para Pulverizador BR600 Stihl**Ref. 4282-120-0611  
Marca: STIHL

- 1 +

**R\$ 347,72****Frete**

CEP

Não sei meu CEP

**Resumo do pedido**

Subtotal

**R\$ 347,72****Total do pedido****R\$ 347,72**R\$ 330,33 no boleto com desconto  
ou 5x sem juros de R\$ 69,54 no cartão de crédito  
ou 12x de R\$ 32,86 no cartão de crédito

Possui cupom? Utilize-o na página de pagamento e aproveite!

[Continuar](#)[Escolher mais produtos](#)**ATENDIMENTO** **(14) 99889-1890**[contato@supertools.com.br](mailto:contato@supertools.com.br)

Atendimento de segunda à sexta-feira das 8hrs às 17,30hrs. Sábado das 8hrs às 12hs.

Privacidade - Termos



Cookies: a gente guarda estatísticas de visitas para melhorar sua experiência de navegação, saiba mais em nossa política de privacidade

Magazine Luiza loja | Registrar endereço | Meu perfil | Segurança | Meu carrinho | Categorias | 3838



Busca no Magalu



Bem-vindo | Entre ou cadastre-se

Ofertas para Caico - 59300-000



Todos os departamentos | Ofertas do Dia | Celulares | Móveis | Eletrodomésticos | TV e Vídeo | Informática | Saúde | Beleza e Mais

magalu > Flores e Jardim > Jardim > Poda e Manutenção > Roçadeira > Carburador > Carburador Para Roçadeiras Fs-120/300/Bt121 C1Qs163A Stihl

## Carburador Para Roçadeiras Fs-120/300/Bt121 C1Qs163A Stihl

Código kgf59jf1jk | [Ver descrição completa](#) | [Stihl](#)

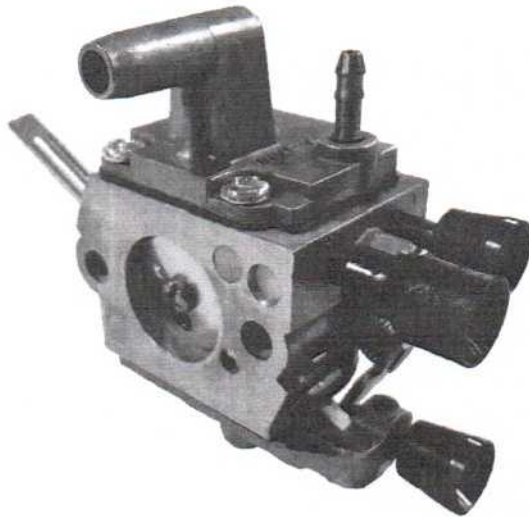

★★★★★ [Avaliar produto](#)



Vendido por **Dresch Máquinas**

Entregue por **MAGALU**

O Magalu garante a sua compra, do pedido à entrega. [Saiba mais](#)

**R\$ 267,97**

ou R\$ 267,97 em 5x de R\$ 53,59 sem juros

[Cartão de crédito](#)  
sem juros

R\$ 267,97  
5xR\$ 53,59



COMPRAR AGORA



ADICIONAR À SACOLA



CAICO, RN - 59300-000

[alterar](#)

Opções de Frete indisponíveis para essa localização.

Quem viu este produto, viu estes também



Carburador Para Roçadeiras Fs-120/300/Bt121 C1Qs163A Stihl

R\$ 239,78  
**R\$ 199,02**

no PIX (17% de desconto)

ou R\$ 239,78 em 5x de R\$ 47,96 sem juros



Carburador Para Roçadeiras Fs-120/300/Bt121 C1Qs163A Stihl

R\$ 258,72  
**R\$ 219,91**

no PIX (15% de desconto)

ou R\$ 258,72 em 5x de R\$ 51,74 sem juros



Carburador Para Roçadeiras Fs-12... R\$ 267,97 à vista

[Voltar ao topo](#)

[Descrição Completa](#)

[Avaliação dos Clientes](#)

[Formas de Pagamento](#)



Buscar na Shopee

Conexão Roçadeira Husqvarna 343R Original | Vender na Shopee | Baixe o App | Registre-se no

Shopee > Casa e Decoração > Jardinagem > Cortadores de Grama > Conexão Roçadeira Husqvarna 343R Original

### Conexão Roçadeira Husqvarna 343R Original

Nenhuma Avaliação Ainda 0 Vendido

# R\$95,15

Parcelamento 9x R\$11,72 Ver Planos >

Frete Frete grátis com cupom Para compras acima de R\$39,00

Frete Para 05024-040, São Paulo, São Paulo ✓  
Taxa De Frete R\$0,00 ✓

Quantidade - 1 + 1 unidades disponíveis

**FRETE GRÁTIS** ACIMA DE **RS39**

Adicionar Ao Carrinho

Comprar Agora

**GARANTIA SHOPEE**

Receba seu pedido ou seu dinheiro de volta. Nunca transfira dinheiro comunique fora do app Shopee

Compartilhar:

0



rmmaquinas  
Último Login Há 2 Minutos

Conversar Ag...

Ver Página Da ...

Avaliações: 4,9mil

Taxa De Resposta Do Chat: 68%

Loja Shopee Destacada

Produtos: 3,3mil

Geralmente Responde O Chat Em poucas horas

Seguir

### Detalhes Do Produto

- Categoria: Shopee > Casa e Decoração > Jardinagem > Cortadores de Grama
- Marca: Husqvarna
- Estoque: 1
- Enviado de: Concórdia, Santa Catarina

### Descrição Do Produto

Conexão Roçadeira Husqvarna 343R Original

Aplicação:  
Roçadeira Husqvarna: 343R

Contém:  
01 Conexão

Chat



SHOPPING MERCADO DROGARIA SERVIÇOS

Televendas

Nossas lojas

Atendimento

Atendimento em Libras



Pesquise por produtos ou marcas



Todos os Departamentos Ofertas do Dia Smartphones Pneu TVs Eletrodomésticos Notebooks Frald

Ofertas para: São Paulo - SP

Home > Jardim e Varanda > Corte e Poda > Base para Motores de Aparadores, Cortadores e Roçadeiras > Ponteira Transmissão Roçadeira Stihl Fs160 Fs220 Fs280 Fs290



### Ponteira Transmissão Roçadeira Stihl Fs160 Fs220 Fs280 Fs290

- Cód: 321362612

*NOVA PESQUISA*

Vendido e entregue por **Olist**

**R\$ 317,04**

em 1x no cartão ou boleto  
6x de R\$ 52,84 sem juros

COMPRAR

O Carrefour garante a sua co

Condição exclusiva **Cartão Carrefour**  
Até 7x R\$ 45,29 sem juros

Peça já o seu

Condições de pagamento

Valor e prazo de entrega

Não sei meu CEP

Buscar

Nossa plataforma se utiliza de cookies de terceiros para apresentação de ofertas e condições personalizadas a você. Ao clicar no botão "Prosseguir com Todos", você se declara ciente deste compartilhamento. Caso contrário, você pode personalizar esta coleta de acordo com a sua preferência. Saiba mais em nossa [Política de Privacidade](#).



[Personalizar cookies](#)

Prosseguir com Todos

SEUS DADOS  
100% SEGUROS

## Meu carrinho

[Continuar](#)



**Conexão Coletor do carburador Roçadeira FS 160 / FS 220 / FS 280 / FS 290 / FR 220**  
Marca: RP3 SHOP

- 1 +

**R\$ 18,90**

## Frete

Caicó - RN  
59300-000

[Alterar CEP](#)

Selecione uma forma de envio abaixo:

**Sedex**

Até 5 dias úteis APÓS A POSTAGEM.

**R\$ 152,60**

**Pac**

Até 11 dias úteis APÓS A POSTAGEM.

**R\$ 126,90**

[Ver detalhes das formas de envio](#)

## Resumo do pedido

Subtotal **R\$ 18,90**

Frete (Pac) **R\$ 126,90**

**Total do pedido R\$ 145,80**

R\$ 144,86 no boleto com desconto  
ou 3x sem juros de R\$ 48,60 no cartão de crédito  
ou 12x de R\$ 15,05 no cartão de crédito

Possui cupom? Utilize-o na página de pagamento e aproveite!

[Continuar](#)

[Privacidade](#) • [Termos](#)



O que você está procurando?



TODAS AS CATEGORIAS

PEÇAS

FERRAMENTAS ELÉTRICA

ACESSÓRIOS FERRAMENTAS

FERRAMENTAS MANUAIS

CASA E LAZER

Página inicial > Peças > Peças Stihl > Mola de Recuo Stihl

Compartilhe!



### Mola de Recuo Stihl

Marca: **STIHL** | Modelo: **1117-190-0601** | Referência: **1117-190-0601**

por: R\$ 49,60

**R\$ 47,12** à vista no boleto

ou 4x de R\$ 12,40 Sem juros

QUANTIDADE:

1 + -

COMPRAR



Indique a um amigo

Tire suas Dúvidas

CALCULAR FRETE

DESCRIÇÃO GERAL

GARANTIA

FORMAS DE PAGAMENTO

AVALIAÇÕES

Mola de Recuo para MS08 / MS038 / MS051 / MS076 / MS380 / MS381 / TS350 Stihl

CARACTERÍSTICAS:

Aplicação: MS08 / MS038 / MS051 / MS076 / MS380 / MS381 / TS350

Código: 1117-190-0601

Marca: Stihl

CONTEÚDO DA EMBALAGEM:

01 Mola de Recuo Stihl

# VEJA



Cookies: a gente guarda estatísticas de visitas para melhorar sua experiência de navegação, saiba mais em nossa política de privacidade

Meu perfil loja | Meu perfil loja | Meus pedidos | Meus pedidos | Meus pedidos | Meus pedidos | Meus pedidos | Meus pedidos



Busca no Magalu



Bem-vindo!  
Entre ou cadastre-se

Ofertas para Caico - 59300-000



Todos os departamentos | Ofertas do Dia | Celulares | Móveis | Eletrodomésticos | TV e Vídeo | Informática | Saúde | Bônus e Super

magalu > Automotivo > Autopeças > Molas > Mola de recuo stihl - STIHL ORIGINAL

## Mola de recuo stihl - STIHL ORIGINAL

Código gaak9bfahh | [Ver descrição completa](#) | [STIHL ORIGINAL](#)

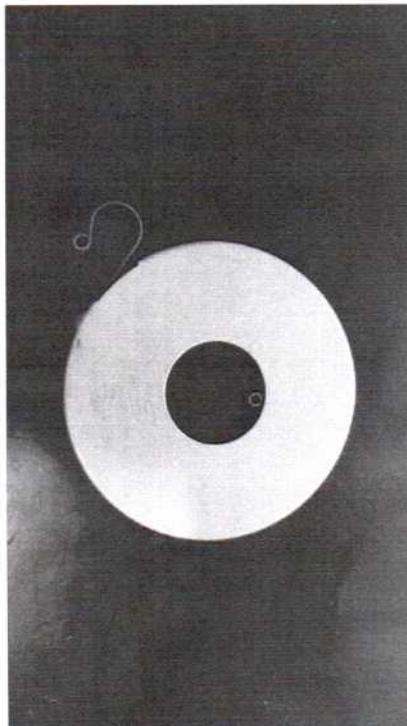

★★★★★ [Avaliar produto](#)



Vendido por **Verdejet**

Entregue por **MAGALU**

O Magalu garante a sua compra, do pedido à entrega. [Saiba mais](#)

**R\$ 41,92**

**Cartão de crédito**  
sem juros

R\$ 41,92  
1xR\$ 41,92

COMPRAR AGORA

ADICIONAR À SACOLA

📍 CAICO, RN - 59300-000

alterar

📅 **Receba em até 22 dias úteis**  
Após o pagamento confirmado

R\$ 70,90

Os prazos de entrega começam a contar a partir da confirmação de pagamento e podem variar para mais de uma unidade de um mesmo produto.

### Produtos patrocinados do Magalu para você



Chave De Seta Ford Fiesta Ecosport 2003 A 2014

~~R\$ 209,99~~  
**R\$ 185,16**

no PIX (5% de desconto)

ou R\$ 194,90 em 4x de R\$ 48,73 sem juros



04 Pçs Adaptador de Roda Corcel Pampa  
3x150mm P/ 4x100mm cpf

~~R\$ 539,90~~  
**R\$ 464,31**

no PIX (14% de desconto)

ou R\$ 539,90 em 10x de R\$ 53,99 sem juros

Mola de recuo stihl - STIHL ORIGIN... R\$ 41,92 à vista

[Voltar ao topo](#)

[Descrição Completa](#)

[Avaliação dos Clientes](#)

[Formas de Pagamento](#)



Cookies: a gente guarda estatísticas de visitas para melhorar sua experiência de navegação, saiba mais em nossa política de privacidade

ENTENDE E FAZ

- magazine luiza loja
- regulagem e troca
- custo-benefício
- segurança
- entrega rápida
- compre para os seus filhos
- 3838
- magazine luiza



Busca no Magalu



Bem-vindo :)  
Entre ou cadastre-se

Ofertas para Caico - 59300-000



- Todos os departamentos
- Ofertas do Dia
- Celulares
- Móveis
- Eletrodomésticos
- TV e Vídeo
- Informática
- Saúde
- Bela e Sim

magalu > Flores e Jardim > Jardim > Poda e Manutenção > Molas > Mola Eixo Afogador Roçadeira Husqvarna 343R Original

## Mola Eixo Afogador Roçadeira Husqvarna 343R Original

Código hjdae1gk4f | [Ver descrição completa](#) | HUSQVARNA



★★★★★ [Avaliar produto](#)



Vendido por **RM Distribuidora**

Entregue por **magalu**

O Magalu garante a sua compra, do pedido à entrega. [Saiba mais](#)

**R\$ 25,00**

**Cartão de crédito**  
sem juros

R\$ 25,00  
1xR\$ 25,00

[COMPRAR AGORA](#)

[ADICIONAR À SACOLA](#)

📍 CAICO, RN - 59300-000

[alterar](#)

📅 **Receba em até 16 dias úteis**  
Após o pagamento confirmado

R\$ 60,26

Os prazos de entrega começam a contar a partir da confirmação de pagamento e podem variar para mais de uma unidade de um mesmo produto.

### Produtos patrocinados do Magalu para você



Tesoura De Poda Jardinagem Tipo Suíça  
8Pol/20cm - Corneta

~~R\$ 69,90~~  
**R\$ 65,00**



Cortador De Grama LR200H35 3,5HP 122Cc SV350  
Kawashima

~~R\$ 2.615,00~~  
**R\$ 2.263,50**

no PIX (10% de desconto)  
ou R\$ 2.515,00 em 10x de R\$ 251,50 sem juros



Mola Eixo Afogador Roçadeira Hus... R\$ 25,00 à vista

[Voltar ao topo](#)

[Descrição Completa](#)

[Avaliação dos Clientes](#)

[Formas de Pagamento](#)



R\$ 18,90

em até 4x de R\$ 4,72

FRETE GRÁTIS!

Quantidade

Quantity selector: - 1 +

Adicionar ao carrinho

Compre já

PR 673 Mola da Embreagem para Roçadeira Stihl FS 160 / 220 / 280

Para: roçadeira Stihl FS 160 / 220 / 280

Recomendamos também



Cilindro Completo do Soprador Stihl BG 86

R\$ 349,00

em até 4x de R\$ 87,25



Arruela de Pressão Stihl FS 220

R\$ 22,65

em até 4x de R\$ 5,66



Ponteira Transmissão para Roçadeiras 26mm / 28mm

R\$ 149,55

em até 4x de R\$ 37,38



Conjunto Embreagem para Stihl FS38 FS40 FS45 FS50 FS55 FS56 FS70

R\$ 171,27

em até 4x de R\$ 42,81



Cookies: a gente guarda estatísticas de visitas para melhorar sua experiência de navegação. Saiba mais em nossa política de privacidade.

ENTENDI E FIZ

Magazine Luiza Loja Segurança Ofertas para Caico - 59300-000



Busca no Magalu



Bem-vindo :)  
Entre ou cadastre-se

Ofertas para Caico - 59300-000



Todos os departamentos Ofertas do Dia Celulares Móveis Eletrodomésticos TV e Vídeo Informática Saúde Beleza e Bem-estar

Magalu > Flores e Jardim > Jardim > Poda e Manutenção > Roçadeira > Silencioso Surdina P/ Roçadeira Stihl FS 120/250/300/350 - intertec

## Silencioso Surdina P/ Roçadeira Stihl FS 120/250/300/350 - intertec

Código ac1aeh49bb | [Ver descrição completa](#) | [intertec](#)

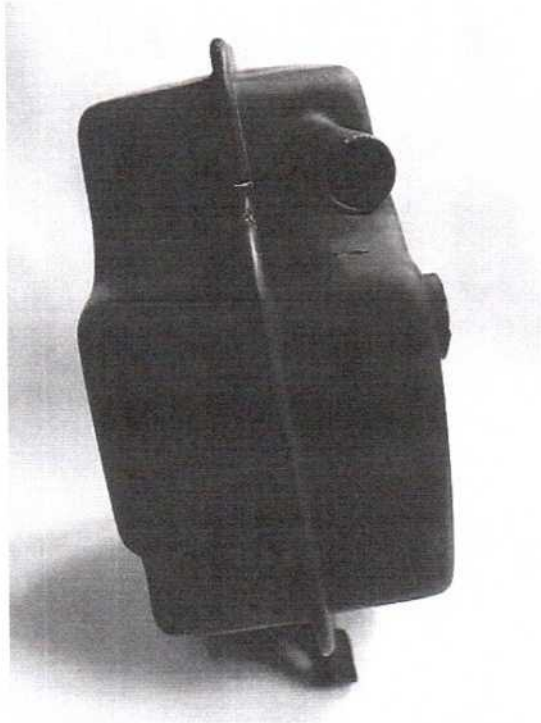
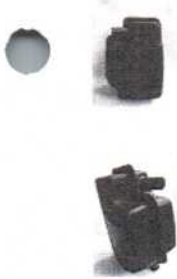

★ ★ ★ ★ ★ [Avaliar produto](#)



Vendido por **Dematools 2**

Entregue por **MAGALU**

O Magalu garante a sua compra, do pedido à entrega. [Saiba mais](#)

**R\$ 118,80**

ou R\$ 118,80 em 2x de R\$ 59,40 sem juros

**Cartão de crédito**  
sem juros

R\$ 118,80  
2xR\$ 59,40

[COMPRAR AGORA](#)

[ADICIONAR À SACOLA](#)

📍 CAICO, RN - 59300-000

[alterar](#)

📅 **Receba em até 18 dias úteis**  
Após o pagamento confirmado

R\$ 73,90

Os prazos de entrega começam a contar a partir da confirmação de pagamento e podem variar para mais de uma unidade de um mesmo produto.

Quem viu este produto, viu estes também



Escapamento Surdina P/ Roçadeira Stihl Fs85 Sp81 Ka85r

R\$ 96,07

Produtos patrocinados do Magalu para você

Silencioso Surdina P/ Roçadeira Sti... R\$ 118,80 à vista

[Voltar ao topo](#)

[Descrição Completa](#)

[Avaliação dos Clientes](#)

[Formas de Pagamento](#)

13/04/2023, 13:55

ESCAPE ROÇADEIRA STIHL FS160/220/280



Parcele suas compras em até 6x sem juros

Frete Grátis Para Sul e Sudeste nas compras acima de R\$ 199,00

Atendimento especializado



Peças para Roçadeiras e Motosserras

Digite aqui o que deseja buscar



## Escape Roçadeira Stihl FS160/220/280

SKU 2081

☆☆☆☆☆

R\$ 124,90

**R\$ 112,41** à vista

ou 6x de R\$ 20,82 sem juros

Ver mais opções de pagamento ▾

Precisa de ajuda?



NAVIGATION



[Home](#) Tampa Partida Compatível Roçadeiras Stihl Fs 120 250 300 - Sanre Brasil

# Tampa Partida Compatível Roçadeiras Stihl Fs 120 250 300 - Sanre Brasil

[Seja o primeiro a avaliar esse produto](#)

Em Estoque SKU 110

De ~~R\$155,44~~

Por **R\$138,99**

em 12x de R\$11,58

ou **R\$132,04**

à vista no Pix

1

**COMPRAR AGORA**

ADICIONA A LISTA DE DESEJOS

COMPARTILHE

A Tampa Partida Compatível Roçadeiras Stihl Fs 120 250 300 Sanre Brasil conta com um material exclusivo de alta densidade e durabilidade. Compatível com modelos de roçadeiras Stihl.

## Cotação De Entrega

Calcule o preço e prazo de entrega estimados para este produto com a Frenet.

CEP

**OBTER COTAÇÃO**

Utilizamos os cookies para melhorar a sua experiência. Para cumprir com a nova diretiva de privacidade, nós precisamos pedir seu consentimento para definir os cookies. [Saiba mais](#)

**PERMITIR COOKIES**



Buscar na Shopee

Mola De Roçadeira | Cabeçote De Corte Stihl | Mola Roçadeira | Cilindro Roçadeira Stihl | Mola De | Parafusos Para Motores | Borracha Mover

Shopee > Casa e Decoração > Ferramentas e Melhorias para a Casa > Ferramentas > Partida Retratil Arranque Roçadeira Stihl Fs 160 220 280

### Partida Retratil Arranque Roçadeira Stihl Fs 160 220 280

Nenhuma Avaliação Ainda 0 Vendido

# R\$167,49

Parcelamento 12x R\$15,83 Ver Planos >

Frete Frete Para 05024-040, São Paulo, São Paulo ✓  
Taxa De Frete R\$1,15 ✓

Quantidade - 1 + 4 peças disponíveis

Adicionar Ao Carrinho

Comprar Agora



GARANTIA SHOPEE

Receba seu pedido ou seu dinheiro de volta. Nunca transfira dinheiro, comunique fora do app Shopee

Compartilhar:

0



**reidasferramentas**  
Último Login Há 2 Minutos

Conversar Ag...

Ver Página Da ...

Avaliações 61

Taxa De Resposta Do Chat 20%

Loja Shopee Destacada

Produtos 264

Geralmente Responde O Chat Em poucas horas

Seguidor

#### Detalhes Do Produto

Categoria Shopee > Casa e Decoração > Ferramentas e Melhorias para a Casa > Ferramentas

Estoque 4

Enviado de Franca, São Paulo

#### Descrição Do Produto

Distribuído Por: Rei das Ferramentas e Máquinas

#### APRESENTAÇÃO:

Tampa Partida Arranque completa para Roçadeira Stihl FS 160 / 220 / 280

Modelo completo com mola cordão de partida, só instalar!

Fabricado em Nylon tipo polipropileno

\*\*\* ATENÇÃO PESSOA JURÍDICA: Nota fiscal para pessoa jurídica, fora do estado de São Paulo, está sujeito a cobrança adicional de ICMS \*Substituição Tributária (11% de Tributária 93/2016 / embasamento Art. 150, § 7 da Constituição Federal de 1988).

Chat

## MAPA COMPARATIVO DE PREÇOS

| DISCRIMINAÇÃO                 |     |                   |                     |                |                     |             |            |           |        |                   |             |
|-------------------------------|-----|-------------------|---------------------|----------------|---------------------|-------------|------------|-----------|--------|-------------------|-------------|
| ITEM                          | QTD | ESPECIFICAÇÃO     | CASA DAS MOTOSERRAS | MÁQUINAS       | CASA DAS FURADEIRAS | SHOPEE      | AMERICANAS | CARREFOUR | RP3    | POLYROCADEIRA     | MENOR PREÇO |
| 1                             | 4   | CABEÇOTE DE CORTE | 514,08              | COTAÇÃO ZÊNITE | MERCADO PEÇAS       | MAXIMASSHOP | AMERICANAS | AMAZON    | P3SHOP | PECADO JARDINEIRO | R\$ 514,08  |
|                               |     | SOMA DOS ITENS    | R\$ 514,08          | R\$ -          | R\$ 564,44          | R\$ 719,60  | R\$ -      | R\$ -     | R\$ -  | R\$ -             | R\$ 514,08  |
| SOMA DOS ITENS DE MENOR PREÇO |     |                   |                     |                |                     |             |            |           |        |                   |             |
|                               |     |                   |                     |                | R\$ 564,44          | R\$ 719,60  | R\$ -      | R\$ -     | R\$ -  | R\$ -             | R\$ 514,08  |

RESPONSÁVEL PELA COTAÇÃO: \_\_\_\_\_ APROVAÇÃO: \_\_\_\_\_

LINDOMAR SILVA DOS SANTOS - 2º Ten  ] COMPRA DIRETA

FUNÇÃO: Adjunto da SALC e da 4ª Seção  ] CONTRATO

] LICITAÇÃO

PAGAMENTO: Não se aplica.

CAICÓ-RN, 18 DE ABRIL DE 2023.



ASSINATURA DO RESPONSÁVEL PELA COTAÇÃO





CNPJ :46.534.986/0001-07 INSC. EST. : 20.607.615-0  
Rua :Generina Vale , 778 Centro Caico- RN Cep :59.300-000  
e-mail : vendascasadasmotoserra@gmail.com  
tel: (84) 9 8885-6737

### PROPOSTA

AO 1° BEC  
Rua tonheca dantas , bairro penedo , Caicó RN

Atendendo a solicitação ,segue proposta de preços referente a peças de roçadeiras; acessórios

| Descrição  | Quant | Un | Vr Unit | Vr total |
|--|-------|----|---------|----------|
| CABECOTE CORT TRIMCUT C 42-2 (4003-710-2122) STIHL | 04    | UN | 128,52  | 514,08   |
| TOTAL  |       |    |         | 514,08   |

Validade da proposta : 30 (trinta) dias  
Prazo de entrega : imediato  
Forma de Pagamento: A vista

Caico – RN 16 de novembro de 2022

---

Francisco Azevedo Junior  
Representante legal  
CPF [REDACTED]



[\(https://casadasfuradeiras.com.br/ferramentas/\)](https://casadasfuradeiras.com.br/ferramentas/)

[\(HTTPS://CASADASFURADEIRAS.COM.BR/FERRAMENTAS/CHECKOUT/CART/\)](https://casadasfuradeiras.com.br/ferramentas/catalog/category/view/s/aceessorios/id/71/)

[Categorias](#) ▼ *Pesquisa em toda loja...*

[Home](https://casadasfuradeiras.com.br/ferramentas/) > [Acessórios](https://casadasfuradeiras.com.br/ferramentas/catalog/category/view/s/aceessorios/id/71/) > [Acessórios para casa e jardim](https://casadasfuradeiras.com.br/ferramentas/aceessorios/aceessorios-casa-e-jardim.html) > **Cabeçote de Corte STIHL Trimcut C 42-2 para Roçadeiras FS160, FS180, FS220, FS260, FS280, FS290, FS300, FS310, FS350**



### Cabeçote de Corte STIHL Trimcut C 42-2 para Roçadeiras FS160, FS180, FS220, FS260, FS280, FS290, FS300, FS310, FS350

[O Avaliação](https://casadasfuradeiras.com.br/ferramentas/casa-e-jardim/cabecote-de-corte-trimcut-c-42-2.html#review-form)



**R\$141,11**

à Vista já com 5% de desconto

Ou R\$148,54

em até 3x de R\$49,51 sem juros no cartão de crédito

1x de R\$148,54 (Sem Juros)

Disponibilidade: Em Estoque

SKU: 40037102122

- 1 +

Adicionar ao Carrinho

Calculo de Frete e Prazo

-----



- Ajustado manualmente com dois fios
- Corta a erva com rapidez e grande eficiência
- Acompanha 8 metros de fio

[https://wa.me/+554199721418?text=Olá! Vim pelo site e preciso de ajuda.](https://wa.me/+554199721418?text=Olá!%20vim%20pelo%20site%20e%20preciso%20de%20ajuda.)



Buscar na Shopee

Vista Recente | Cabeçote de corte PolyCut 48-2 STIHL 4003-710-2126 | Wá-Bá | Parafuso 20mm, 24mm, 27mm | Parafuso 1/4" | Parafuso 3/8" | Parafuso 1/2" | Parafuso 3/4" | Parafuso 1"

Shopee > Casa e Decoração > Ferramentas e Melhorias para a Casa > Ferramentas > Cabeçote de corte PolyCut 48-2 STIHL 4003-710-2126

### Cabeçote de corte PolyCut 48-2 STIHL 4003-710-2126

Nenhuma Avaliação Ainda 0 Vendido

# R\$179,90

Parcelamento 12x R\$17,01 Ver Planos >

Frete Frete Para 05024-040, São Paulo, São Paulo Taxa De Frete R\$4,82

Quantidade - 1 + 1 unidades disponíveis

Adicionar Ao Carrinho

Comprar Agora

FRETE ACIMA DE GRÁTIS R\$39



GARANTIA SHOPEE

Receba seu pedido ou seu dinheiro de volta. Nunca transfira dinheiro, comunique fora do app Shopee

Compartilhar:

Favoritar (3)



porto.aceessorios  
Último Login Há 1 Hora

Conversar Ag...

Ver Página Da ...

Avaliações 783

Taxa De Resposta Do Chat

52%

Loja Shopee Desde

Produtos 140

Geralmente Responde O Chat Em poucas horas

Seguidor

### Detalhes Do Produto

Categoria: Shopee > Casa e Decoração > Ferramentas e Melhorias para a Casa > Ferramentas

Marca: STIHL

Estoque: 1

Enviado de: São Francisco do Sul, Santa Catarina

### Descrição Do Produto

Para reduzir o ruído e aumentar significativamente a eficiência energética ao cortar relva espessa com a roçadora, a cabeça de corte PolyCut 48-2 está equipada com 2 plástico robustas em vez de uma linha de corte. Isso permite que você trabalhe significativamente mais tempo com sua roçadeira sem fio por carga de bateria. Com ro gasolina, o uso de lâminas de plástico resulta em menor consumo de combustível em comparação com o corte com linha de corte. O escopo de entrega também inclui plástico de reposição. Opcionalmente, você também pode equipar o STIHL PolyCut 48-2 com uma linha de corte com diâmetro de 2,4 mm ou 2,7 mm. Isso é particularmente útil para trabalhar ao longo de meio-fio ou outros obstáculos.

Você pode trocar facilmente as lâminas de plástico STIHL. Após travar o eixo usando o soquete fornecido com sua roçadeira, você pode torcer o cabeçote de corte e trocar as lâminas da roçadeira. Para reduzir o desgaste e aumentar a altura de corte, o STIHL PolyCut 48-2 é equipado com uma placa de proteção como padrão.

O cabeçote de corte STIHL PolyCut 48-2 pode ser usado com as seguintes roçadeiras e roçadeiras STIHL:

Modelos de roçadeiras recomendados: FS160/220/290/300/350/380

Chat

## MAPA COMPARATIVO DE PREÇOS

| DISCRIMINAÇÃO                        |     |                     |                      |                     |                     |                   |                   |                     |                  |                  |                     |
|--------------------------------------|-----|---------------------|----------------------|---------------------|---------------------|-------------------|-------------------|---------------------|------------------|------------------|---------------------|
| ITEM                                 | QTD | ESPECIFICAÇÃO       | CASA DAS MOTOSSERRAS | CASA DAS FURADEIRAS | SHOPEE              | SUPERTOOLS        | MAGAZINE LUIZA    | MERCADO MULTICARCAS | AGROTAL          | POLYROÇADEIRAS   | MENOR PREÇO         |
| 1                                    | 1   | CABECOTE DE CORTE   | 128,52               | 141,11              | 179,90              |                   |                   |                     |                  |                  | R\$ 128,52          |
| 2                                    | 1   | CARBURADOR          | 258,79               |                     |                     | 347,72            | 267,97            |                     | HIPERVAREJOS     | PECADOJARDINEIRO | R\$ 258,79          |
| 3                                    | 1   | CILINDRO            | 588,96               | 598,00              | 798,90              |                   |                   |                     |                  |                  | R\$ 588,96          |
| 4                                    | 1   | MOLA DE TRAÇÃO      | 16,60                |                     |                     |                   | 25,00             |                     |                  | 18,90            | R\$ 16,60           |
| 5                                    | 1   | PARAFUSO            | 19,86                |                     |                     |                   |                   | 19,99               | 22,00            |                  | R\$ 19,86           |
| 6                                    | 1   | CABO DE ACCELERADOR | 70,55                |                     | 112,00              | 128,27            | 20,16             |                     |                  |                  | R\$ 70,55           |
| 7                                    | 1   | JUNTA               | 16,30                |                     | 17,90               |                   |                   | 125,86              | 116,60           |                  | R\$ 16,30           |
| 8                                    | 2   | ROLAMENTO           | 97,12                |                     |                     |                   |                   |                     |                  | 28,50            | R\$ 20,37           |
| 9                                    | 1   | RETENTOR            | 20,37                |                     | 29,90               |                   | 32,09             |                     |                  |                  | R\$ 19,90           |
| 10                                   | 1   | RETENTOR            | 19,90                |                     |                     |                   | 32,09             |                     |                  |                  | R\$ 30,00           |
| 11                                   | 1   | VELA DE IGNIÇÃO     | 30,00                |                     |                     | 34,80             |                   |                     |                  |                  | R\$ 30,00           |
| 12                                   | 1   | VIRABREQUIM         | 599,00               |                     | 798,90              | 887,60            |                   |                     |                  |                  | R\$ 599,00          |
| <b>SOMA DOS ITENS</b>                |     |                     | <b>R\$ 1.099,58</b>  | <b>R\$ 739,11</b>   | <b>R\$ 1.108,70</b> | <b>R\$ 475,99</b> | <b>R\$ 313,13</b> | <b>R\$ 19,99</b>    | <b>R\$ 22,00</b> | <b>R\$ 18,90</b> | <b>R\$ 1.865,97</b> |
| <b>SOMA DOS ITENS DE MENOR PREÇO</b> |     |                     |                      |                     |                     |                   |                   |                     |                  |                  |                     |

APROVAÇÃO:

COMPRA DIRETA

CONTRATO

LICITAÇÃO

RESPONSÁVEL PELA COTAÇÃO:

LINDOMAR SILVA DOS SANTOS - 2º Ten

FUNÇÃO: Adjunto da SALC e da 4ª Seção

PAGAMENTO: Não se aplica.

CAICÓ-RN, 18 DE ABRIL DE 2023.

  
ASSINATURA DO RESPONSÁVEL PELA COTAÇÃO





CNPJ :46.534.986/0001-07 INSC. EST. : 20.607.615-0  
Rua :Generina Vale , 778 Centro Caico- RN Cep :59.300-000  
e-mail : vendasasadasmotoserra@gmail.com  
tel: (84) 9 8885-6737

PROPOSTA

AO 1° BEC  
Rua tonheca dantas , bairro penedo , Caicó RN

Atendendo a solicitação ,segue proposta de preços referente a peças de roçadeiras FS 290 STIHL , nº 563

| Descrição   | Quant | Un | Vr unit | Vr total |
|---|-------|----|---------|----------|
| CABECOTE CORT TRIMCUT C 42-2 (4003-710-2122) STIHL    | 01    | UN | 128,52  | 128,52   |
| CARBURADOR C1SS3E 41191200602 P1/B111                 | 01    | UN | 258,79  | 258,79   |
| CILINDRO C/ PISTAO 40MM FS 290 41190202045 STIHL      | 01    | UN | 588,96  | 588,96   |
| MOLA DE TRACAO 0000 997 6205 BP/09                    | 01    | UN | 16,60   | 16,60    |
| PARAFUSO FECHAMENTO GRAXA S/GRAXEIRA ST BP5           | 01    | UN | 19,86   | 19,86    |
| RC-CABO ACELERADOR ST. MD. NOVO...160/220/280 P / MDF | 01    | UN | 70,55   | 70,55    |
| RC-JOGO JUNTA ST. 160/220/280 "RM SUP P/ MAD          | 01    | UN | 16,30   | 16,30    |
| RC-ROLAMENTO NSK 6201-DDU ..86/160/220/280 P1/B72     | 02    | UN | 48,56   | 97,12    |
| RETENTOR 12X20X5-STIHL 9640-003-1190                  | 01    | UN | 20,37   | 20,37    |
| RETENTOR 12X32X7 9640-003-1280 FS220 BP8              | 01    | UN | 19,90   | 19,90    |
| VELA IGNICAO NGK BPM7A 0000-400-7000                  | 01    | UN | 30,00   | 30,00    |
| VIRABREQUIM ST-FS160/220/280 P/MAD                    | 01    | UN | 599,00  | 599,00   |
| TOTAL   |       |    |         | 1.865,97 |

Validade da proposta : 30 (trinta) dias  
Prazo de entrega : imediato  
Forma de Pagamento: A vista



[Minha Conta](https://casadasfuradeiras.com.br/ferramentas/customer/account/) [Entrar](#) [Comparar \(0\)](#)



[\(https://casadasfuradeiras.com.br/ferramentas/\)](https://casadasfuradeiras.com.br/ferramentas/)

[\(HTTPS://CASADASFURADEIRAS.COM.BR/FERRAMENTAS/CHECKOUT/CART/\)](https://casadasfuradeiras.com.br/ferramentas/checkout/cart/)

Categorias  Pesquisa em toda loja...

Pesquisa

Home [\(https://casadasfuradeiras.com.br/ferramentas/\)](https://casadasfuradeiras.com.br/ferramentas/) > [Acessórios](https://casadasfuradeiras.com.br/ferramentas/catalog/category/view/s/aceessorios/id/71/) > [Acessórios para casa e jardim](https://casadasfuradeiras.com.br/ferramentas/aceessorios/aceessorios-casa-e-jardim.html) > Cabeçote de Corte STIHL Trimcut C 42-2 para Roçadeiras FS160, FS180, FS220, FS260, FS280, FS290, FS300, FS310, FS350



### Cabeçote de Corte STIHL Trimcut C 42-2 para Roçadeiras FS160, FS180, FS220, FS260, FS280, FS290, FS300, FS310, FS350

[0 Avaliação](https://casadasfuradeiras.com.br/ferramentas/casa-e-jardim/cabecote-de-corte-trimcut-c-42-2.html#review-form)



**R\$141,11**

à Vista já com 5% de desconto

Ou R\$148,54 em até 3x de R\$49,51 sem juros no cartão de crédito

1x de R\$148,54 (Sem Juros)

Disponibilidade: Em Estoque  
SKU: 40037102122

- 1 + Adicionar ao Carrinho

Calculo de Frete e Prazo

-----

OK

- Ajustado manualmente com dois fios
- Corta a erva com rapidez e grande eficiência
- Acompanha 8 metros de fio

[https://wa.me/+554199721418?text=Olá! Vim pelo site e preciso de ajuda.](https://wa.me/+554199721418?text=Olá!%20vim%20pelo%20site%20e%20preciso%20de%20ajuda.)





Cookies: a gente guarda estatísticas de visitas para melhorar sua experiência de navegação, saiba mais em nossa política de privacidade

Carburador Para Roçadeiras Fs-120/300/Bt121 C1Qs163A Stihl - Carburador de Roçadeira - Magazine Luiza



Busca no Magalu



Bem-vindo :)  
Entre ou cadastre-se

Ofertas para Caico - 59300-000



Todos os departamentos Ofertas do Dia Celulares Móveis Eletrodomésticos TV e Vídeo Informática Saúde e Bem-Estar

magalu > Flores e Jardim > Jardim > Poda e Manutenção > Roçadeira > Carburador > Carburador Para Roçadeiras Fs-120/300/Bt121 C1Qs163A Stihl

## Carburador Para Roçadeiras Fs-120/300/Bt121 C1Qs163A Stihl

Código kgf59jf1jk | [Ver descrição completa](#) | [Stihl](#)

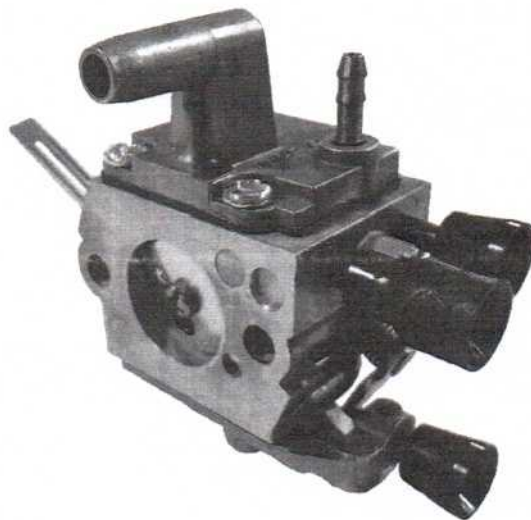

★★★★★ [Avaliar produto](#)



Vendido por **Dresch Máquinas**

Entregue por **MAGALU**

O Magalu garante a sua compra, do pedido à entrega. [Saiba mais](#)

**R\$ 267,97**

ou R\$ 267,97 em 5x de R\$ 53,59 sem juros

[Cartão de crédito](#)  
sem juros

R\$ 267,97  
5xR\$ 53,59



COMPRAR AGORA



ADICIONAR À SACOLA



CAICO, RN - 59300-000

[alterar](#)

Opções de Frete Indisponíveis para essa localização.

Quem viu este produto, viu estes também



Carburador Para Roçadeiras Fs-120/300/Bt121 C1Qs163A Stihl

~~R\$ 239,78~~  
**R\$ 199,02**

no PIX (17% de desconto)  
ou R\$ 239,78 em 5x de R\$ 47,96 sem juros

Carburador Para Roçadeiras Fs-120/300/Bt121 C1Qs163A Stihl

~~R\$ 258,72~~  
**R\$ 219,91**

no PIX (15% de desconto)  
ou R\$ 258,72 em 5x de R\$ 51,74 sem juros



Carburador Para Roçadeiras Fs-12... R\$ 267,97 à vista

[Voltar ao topo](#)

[Descrição Completa](#)

[Avaliação dos Clientes](#)

[Formas de Pagamento](#)

**SUPERTOOLS**

Continuar

**Meu carrinho**

 **Carburador para Pulverizador BR600 Stihl**  
Ref. 4282-120-0611  
Marca: STIHL

- 1 +

R\$ 347,72

**Frete** CEP

Não sei meu CEP

**Resumo do pedido**

Subtotal R\$ 347,72

**Total do pedido R\$ 347,72**

R\$ 330,33 no boleto com desconto  
ou 5x sem juros de R\$ 69,54 no cartão de crédito  
ou 12x de R\$ 32,86 no cartão de crédito

Possui cupom? Utilize-o na página de pagamento e aproveite!

Continuar

Escolher mais produtos

**ATENDIMENTO** **(14) 99889-1890**[contato@supertools.com.br](mailto:contato@supertools.com.br)

Atendimento de segunda à sexta-feira das 8hrs às 17,30hrs. Sábado das 8hrs às 12hs.

Privacidade - Termos





## RELATÓRIO DE COTAÇÃO DE PREÇOS

**Cotação:** Nova Cotação  
**Orgão/Entidade:** 1º BEC  
**UF:** RN  
**Nome responsável:** Rodrigo Macedo Da Silva  
**Data:** 11/04/2023  
**Fonte de dados:** Compras Governamentais / Comprasnet

### DETALHAMENTO

#### CRITÉRIOS DA PESQUISA / COTAÇÃO PERSONALIZADA

**CATMAT:** 346390 - CONJUNTO CILINDRO E PISTÃO, REFERÊNCIA 41370201202 APLICAÇÃO ROÇADEIRA STHIL FS 85  
**Unidade de Fornecimento:** UNIDADE  
**Período:** de 18/11/2022 até 18/11/2022  
**Estado:** RJ  
**Cálculo escolhido:** Mediana

Cálculo realizado com preços praticados em 1 licitação\*\*

**Mediana**  
**R\$ 598,00**

\*\* Mediana é o valor do meio dos preços selecionados na pesquisa, que desconsidera valores excessivos ou muito baixos, ajustando-se à assimetria dos dados.

| Resultados selecionados   | Unidade de Fornecimento | Valor Unitário | Qtde | Preço Total |
|---|-------------------------|----------------|------|-------------|
| CONJUNTO CILINDRO E PISTÃO, REFERÊNCIA 41370201202 APLICAÇÃO ROÇADEIRA STHIL FS 85<br>UASG: 751200 - Ano: 2022 - Procedimento: 20 - Item: 31 - Catmat: 346390 | UNIDADE                 | R\$ 598,00     | 1    | R\$ 598,00  |
| <b>Fornecedor:</b> ODIN MOTORES E SERVICOS TECNICOS LTDA<br><b>CNPJ:</b> 37.916.175/0001-53   |                         |                |      |             |
| <b>Cálculo:</b> Mediana   |                         | R\$ 598,00     | 1    | R\$ 598,00  |

### PREÇO GLOBAL

| Objeto   | Unidade de fornecimento | Cálculo | Valor Unitário | Quantidade | Total      |
|--|-------------------------|---------|----------------|------------|------------|
| CONJUNTO CILINDRO E PISTÃO, REFERÊNCIA 41370201202 APLICAÇÃO ROÇADEIRA STHIL FS 85 | UNIDADE                 | Mediana | R\$ 598,00     | 1          | R\$ 598,00 |
| <b>Preço global</b>  |                         |         |                | 1          | R\$ 598,00 |



R\$ 18,90

em até 4x de R\$ 4,72

FRETE GRÁTIS!

Quantidade

Quantity selector: - 1 +

Adicionar ao carrinho

Compre já

PR 673 Mola da Embreagem para Roçadeira Stihl FS 160 / 220 / 280

Para: roçadeira Stihl FS 160 / 220 / 280

### Recomendamos também



Cilindro Completo do Soprador Stihl BG 86

R\$ 349,00

em até 4x de R\$ 87,25



Arruela de Pressão Stihl FS 220

R\$ 22,65

em até 4x de R\$ 5,66



Ponteira Transmissão para Roçadeiras 26mm / 28mm

R\$ 149,55

em até 4x de R\$ 37,38



Conjunto Embreagem para Stihl FS38 FS40 FS45 FS50 FS55 FS56 FS70

R\$ 171,27

em até 4x de R\$ 42,81

Cookies: a gente guarda estatísticas de visitas para melhorar sua experiência de navegação, saiba mais em nossa política de privacidade.



Magalu loja | Bem-vindo :) Entre ou cadastre-se | Ofertas para Caico - 59300-000



Busca no Magalu

Todos os departamentos | Ofertas do Dia | Celulares | Móveis | Eletrodomésticos | TV e Vídeo | Informática | Saúde | Beleza e Cuidados

magalu > Flores e Jardim > Jardim > Poda e Manutenção > Molas > Mola Eixo Afogador Roçadeira Husqvarna 343R Original

# Mola Eixo Afogador Roçadeira Husqvarna 343R Original

Código hjdae1gk4f | [Ver descrição completa](#) | HUSQVARNA



★★★★☆ [Avaliar produto](#)



Vendido por **RM Distribuidora**

Entregue por **magalu**

O Magalu garante a sua compra, do pedido à entrega. [Saiba mais](#)

## R\$ 25,00

**Cartão de crédito**  
sem juros

R\$ 25,00  
1xR\$ 25,00

[COMPRAR AGORA](#)

[ADICIONAR À SACOLA](#)

📍 CAICO, RN - 59300-000

[alterar](#)

🚚 **Receba em até 16 dias úteis**  
Após o pagamento confirmado

R\$ 60,26

Os prazos de entrega começam a contar a partir da confirmação de pagamento e podem variar para mais de uma unidade de um mesmo produto.

### Produtos patrocinados do Magalu para você



Tesoura De Poda Jardinagem Tipo Suíça  
8Pol/20cm - Corneta

~~R\$ 69,99~~  
**R\$ 65,00**



Cortador De Grama LR200H35 3,5HP 122Cc SV350  
Kawashima

~~R\$ 2.515,00~~  
**R\$ 2.263,50**  
no PIX (10% de desconto)  
ou R\$ 2.515,00 em 10x de R\$ 251,50 sem juros



Mola Eixo Afogador Roçadeira Hus... R\$ 25,00 à vista

[Voltar ao topo](#)

[Descrição Completa](#)

[Avaliação dos Clientes](#)

[Formas de Pagamento](#)



- Início
- Todos os produtos
- Boutique Gaúcha
- Casa e Cozinha
- Fogões
- Pet Shop
- Máquinas e Equipamentos
- Peças
- Casa e Jardim
- Ferragem
- Agro
- Irrigação
- Selaria

produtos...

Panelas de F... Sopraco... Cortadores de G... Motosserras Jardim



Parafuso Graxeira Transm.  
Roc.232/235/323 5C1 750165 6453

R\$ 22,00  
ou R\$ 21,34 à vista no Boleto  
mais opções de pagamento

1

ADICIONAR AO CARRINHO



Frete e prazos

Insira seu CEP



### Visualizados recentemente

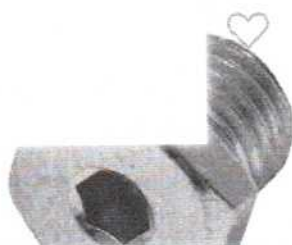

Agrotal utiliza cookies para melhorar sua experiência no site, segurança e personalizar o conteúdo proposto. Ao continuar você concorda com nossa Política de Privacidade.

Entendi



## Meu carrinho

Continuar



### KIT PARAFUSO EMBREAGEM ROÇADEIRA LATERAL 33-62 CC

Ref. MULTRL0168

- 1 +

R\$ 19,99

## Frete

🏠 CEP

Não sei meu CEP

## Resumo do pedido

Subtotal

R\$ 19,99

**Total do pedido**

**R\$ 19,99**

R\$ 19,39 no Pix com desconto  
ou 1x sem juros de R\$ 19,99 no cartão de crédito

**Possui cupom?** Utilize-o na página de pagamento e aproveite!

Continuar

Escolher mais produtos

### ATENDIMENTO

☎ (47) 99643-6396

[contato@mercadomultimarcas.com.br](mailto:contato@mercadomultimarcas.com.br)

Segunda à Sexta - 8h às 12h / 13:30h às 18h

Privacidade - Termos



Digite aqui o que você procura...

Página Inicial Peças e acessórios Cabo acelerador



⊕ Passe o mouse para ampliar



### Cabo Acelerador Para Cortadores de Grama Gasolina

Cod. do Produto: P194

R\$ 112,00

3x de R\$ 37,33 sem juros no cartão de crédito

**R\$ 107,52** à vista no pix (4% Desconto) Economize R\$ 4,48

R\$ 109,76 à vista no boleto (2% Desconto) Economize R\$ 2,24

QUANTIDADE:

- 1 +

COMPRAR

R\$ 107,52 à vista no pix (4% Desconto) Economize R\$ 4,48

COMPRAR

R\$ 109,76 à vista no boleto (2% De: Fale conosco, nós estamos online! Economize R\$ 2,24



O que você está procurando?



TODAS AS CATEGORIAS

PEÇAS

FERRAMENTAS ELÉTRICA

ACESSÓRIOS FERRAMENTAS

FERRAMENTAS MANUAIS

CASA E LAZER

Página inicial > Peças > Peças Stihl > Peças Roçadeiras > Cabo do Acelerador para Roçadeira FS120 / FS250 / FS300 / FS350 Stihl

Compartilhe!



**PEÇA ORIGINAL STIHL**

### Cabo do Acelerador para Roçadeira FS120 / FS250 / FS300 / FS350 Stihl

Marca: **STIHL** | Modelo: **4128-180-1112** | Referência: **4128-180-1112**

por: R\$ 128,27

**R\$ 121,86** à vista no boleto

ou 5x de R\$ 25,65 Sem juros



QUANTIDADE:

Indique a um amigo

Tire suas Dúvidas

1

+

-

**COMPRAR**

CALCULAR FRETE

DESCRIÇÃO GERAL

GARANTIA

FORMAS DE PAGAMENTO

AVALIAÇÕES

Cabo do Acelerador para Roçadeira FS350 / FS250 / FS120 / FS300 Stihl

CARACTERÍSTICAS:

Aplicação: FS350 / FS250 / FS120 / FS300

Código: 4128-180-1112

Marca: Stihl

CONTEÚDO DA EMBALAGEM:

01 Cabo do Acelerador para Roçadeira Stihl

# VEJA







a casa é sua · tudo pra sua casa com até 40% de desconto ·

busque aqui seu produto



olá, faça seu login ou cadastre-se

informe seu CEP pra sua empresa baixe o app entrega rápida nossas lojas ame digital marcas próprias lojas oficiais serviços oferta do dia

todos os departamentos mercado celulares eletrodomésticos informática tv e home theater eletroportáteis móveis beleza e perfumaria

página inicial > casa e construção > jardim > roçadeira > roçadeira a gasolina

favoritar compartilhar

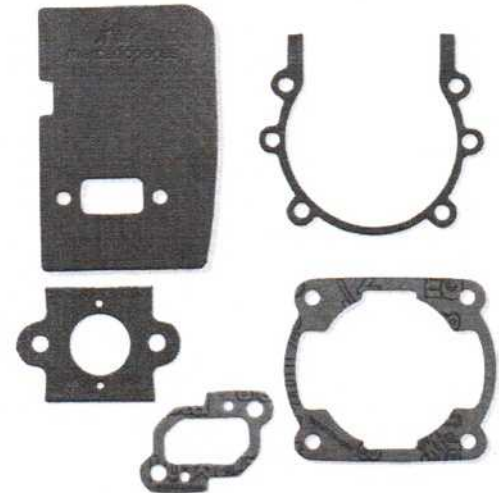

### Jogo De Juntas Para Roçadeira Echo Srm 4600

★★★★★ [faça a 1ª avaliação](#) [faça a 1ª pergunta](#)

Jogo de Juntas do motor Roçadeira Echo Aplicação: Roçadeira Echo 4600 marca: mercadopeças oem: M7309767 Jogo De Juntas para Roçadeira Echo 4600 Juntas Do Motor Vedação Roçadeira Echo Srm 4600 Kit Juntas Do Motor para Roçadeira Echo ...

[mais informações](#)

[política de troca e devolução](#)



R\$ 21,00 ~~balcão~~

**R\$ 20,16**

à vista no cartão de crédito

[mais formas de pagamento](#)

calcular frete e prazo

Input field: Digite seu CEP [ok]

quantidade:

- 1 unidade

[comprar](#)

Este produto é vendido e entregue por [Olist](#). A Americanas garante a sua compra, do pedido à entrega. [saiba mais](#)

+ [1 outras ofertas deste mesmo produto](#)

#### os mais vendidos da categoria



patrocinado

roçadeira lateral à gasolina bipartida 42,7cc 2t toyama-...

★★★★★ 4 avaliações

R\$ 1.046,24 15%

**R\$ 888,45**

em 1x no cartão de crédito

frete grátis

roçadeira a gasolina 62cc potente + óleo stihl oleo stihl

★★★★★ 1 avaliação

R\$ 764,98 10%

**R\$ 679,43**

em 1x no cartão de crédito

roçadeira multifuncional 4 em 1 à gasolina 55cc 4 funções...

★★★★★ 28 avaliações

R\$ 1.003,00 41%

**R\$ 1.175,87**

8x de R\$ 146,98 sem juros no cartão de crédito

roçadeira profissional gasolina 7 em 1 com...

★★★★★ 2 avaliações

**R\$ 1.598,00**

8x de R\$ 199,75 sem juros no cartão de crédito

frete grátis

roçadeira profissional

**R\$ 1.198,00**

8x de R\$ 149,75 sem juros no cartão de crédito

frete grátis

#### produtos patrocinados

americanas e os cookies: a gente usa cookies para personalizar anúncios e melhorar a sua experiência no site. Ao continuar navegando, você concorda com a nossa Política de Privacidade.

[continuar e fechar](#)



Utilizamos cookies para oferecer melhor experiência, melhorar o desempenho, analisar como você interage em nosso site e personalizar conteúdo. Ao utilizar este site, você concorda com o uso de cookies.

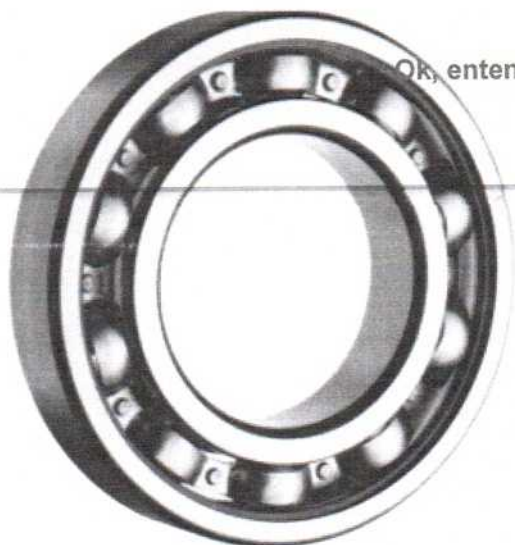

Ok, entendi!



Edcarlos Oliveira, Consultor técnico

### Rolamento Rígido de Esferas 6009-C3 - 45x75x16mm

★★★★★ Avaliado por sku 57589

Disponibilidade: **1 peça** no estoque (produto pode ser encomendado)

Para conseguir medir rolamento, retentor, gaxeta, anel raspador, rótula e anelo ring

Clique abaixo!

**R\$ 62,93**

Edcarlos Oliveira, Consultor técnico

ou

1x de R\$ 62,93

Como medir?

Olá! Como posso ajudar? 15:38

Qde.:

Olá! Tenho uma dúvida

COMPRAR Preciso de ajuda

Outras formas de pagamento



Ao continuar navegando você aceita os cookies que utilizamos para melhorar o desempenho, a segurança e a sua experiência no site. Para mais informações, consulte a nossa Política de Privacidade.



Pushnews **INHO**



Rolamento Rígido Esfera 20x62x17mm FAG 6305-2RSRA1 Rolamento Rígido Esfera 20x62x17mm FAG 6305-2RSRA1

1

Valor no PIX ou à vista **R\$ 42,28**

**SUBTOTAL**

EM ATÉ 1X SEM JUROS

**R\$ 44,51**

**TOTAL**

**R\$ 58,30**

VALOR NO PIX OU À VISTA

**FECHAR COMPRA**



O que você está procurando?



TODAS AS CATEGORIAS

PEÇAS

FERRAMENTAS ELÉTRICA

ACESSÓRIOS FERRAMENTAS

FERRAMENTAS MÂNUAIS

CASA E LAZER

Página inicial > Peças > Peças Stihl > Peças Roçadeiras > Anel de Proteção Roçadeira FS120 / FS160 / FS220 / FS250 / FS280 Stihl

Compartilhe!



**PEÇA ORIGINAL STIHL**

## Anel de Proteção Roçadeira FS120 / FS160 / FS220 / FS250 / FS280 Stihl

Marca: **STIHL** | Modelo: **4128-717-2704** | Referência: **4128-717-2704**

por: R\$ 30,15

**R\$ 28,64** à vista no boleto

ou **3x de R\$ 10,05** Sem juros



QUANTIDADE:

Indique a um amigo

Tire suas Dúvidas

1

+

-

-

**COMPRAR**

CALCULAR FRETE

DESCRIÇÃO GERAL

GARANTIA

FORMAS DE PAGAMENTO

AVALIAÇÕES

Anel de proteção para Roçadeiras FS120 / FS160 / FS220 / FS250 / FS280 Stihl

CARACTERÍSTICAS

Aplicação: FS120 / FS160 / FS220 / FS250 / FS280

Código: 4128-717-2704

Marca Stihl

CONTEÚDO DA EMBALAGEM:

01 Anel de proteção para Roçadeiras Stihl

# VEJA





R\$ 28,50

em até 4x de R\$ 7,12

FRETE GRÁTIS!

Quantidade

Quantity selector with minus, 1, and plus buttons.

Adicionar ao carrinho

Compre já

PR 905 Retentor Virabrequim para Roçadeiras Stihl FS 160 / 220 / 280 / MS 034 / 036 - Pequeno

Aplicação:

Roçadeiras Stihl FS 160 / 220 / 280

Roçadeiras Stihl MS 034 / 036

Dimensões: 12cm x 20cm x 5cm



PARCELE SUA COMPRA POR MERCADOPAGO



mercado pago



Sobre a Empresa

Fale Conosco

A Poly Roçadeiras surgiu com o objetivo no comércio de fornecimento de peças e

Horário de Atendimento

De Seg. à Sex. Das 8:00h às 18:00h



Buscar na Shopee

Parafuso Serra Manivela Tênis Feminino Tênis Masculino Sandália Feminina Balsa Feminina Conjunto Feminino Fone Bluetooth MP3 4000mAh

Shopee > Casa e Decoração > Jardinagem > Fertilizantes > Retentor Grande Virabrequim Lado Direito Roçadeira Stihl Fs 160 220 280

### Retentor Grande Virabrequim Lado Direito Roçadeira Stihl Fs 160

Nenhuma Avaliação Ainda 0 Vendido 0

R\$59,80 **R\$29,90** 50% OFF

Parcelamento 2x R\$14,95 Ver Planos >

Frete Frete Para **05024-040, São Paulo, São Paulo** Taxa De Frete **R\$2,69 - R\$22,69**

Quantidade - 1 + 4 peças disponíveis

Adicionar Ao Carrinho

Comprar Agora

**FRETE ACIMA DE GRÁTIS R\$39**



**GARANTIA SHOPEE**

Receba seu pedido ou seu dinheiro de volta. Nunca transfira dinheiro, comunique fora do app Shopee

Compartilhar:

0



**motonelsonoficial**  
Último Login Há 1 Hora

Conversar Ag...

Ver Página Da ...

Avaliações 795

Produtos 545

Taxa De Resposta Do Chat

Geralmente Responde O Chat Em

81%

poucas horas

Loja Shopee Destacada

Seguidor

Principais Ofertas

#### Detalhes Do Produto

Categoria [Shopee > Casa e Decoração > Jardinagem > Fertilizantes](#)

Estoque **4**

Enviado de **Nova Iguaçu, Rio de Janeiro**

#### Descrição Do Produto

Retentor Grande Virabrequim Lado Direito Roçadeira Stihl Fs 160 220 280

Marca **RTO**

Aplicação: FS160, FS220, FS280.

Medidas: 12 X 32 X 7mm

Aveia em Flocos Qualidade Especial R\$8,90

#### Avaliações Do Produto

Chat <sup>3</sup>/<sub>p</sub>



**conecta+** smartphones, notebooks, tvs e muuuito mais com até 40% de desconto

busque aqui seu produto



oia, faça seu login ou cadastre-se

informe seu CEP pra sua empresa baixe o app entrega rápida nossas lojas ame digital marcas próprias lojas oficiais serviços ofertas em alta

todos os departamentos mercado celulares eletrodomésticos informática tv e home theater eletroportáteis móveis beleza e perfumari

pagina inicial > automotivo > ignição > vela de ignição

favoritar compartilhar

### Vela De Ignição Bpmr7a - Stihl - 0000-400-7000

**R\$ 32,09**

mais formas de pagamento

faça a 1ª avaliação faça a 1ª pergunta

Aplicação: Todas as Motosserras Stihl, Todas as Roçadeiras Stihl (exceto FS130) KA85R/KA120/HS45/BR430/BT121/TS800/P835/P840/SR400/SR420/HS80/SP80/SP80K/SP81/HT75/KM55/PC70/PC75/HT70K/K A120/BG50

calcular frete e prazo

Digite seu CEP

ok

política de troca e devolução

quantidade:

1 unidade

CONTINUA

Este produto é vendido por SUPERTOOLS e entregue por Americanas, que garante sua compra, do pedido à entrega. [saiba mais](#)

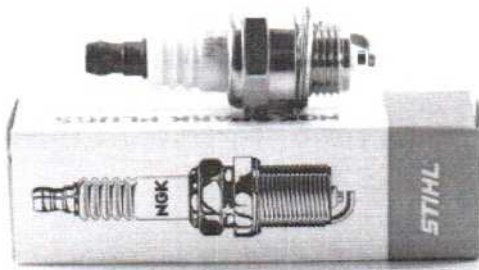

#### quem viu este produto viu também



kellbyol inseticida pó 1000gr - keldrin

sem avaliações

R\$ 27,88 15%

**R\$ 23,27**

1x de R\$ 23,27 sem juros no cartão de crédito



vela de ignicao l7t curta para motosserras/ rocadeiras sp...

sem avaliações

**R\$ 29,90**

1x de R\$ 29,90 sem juros no cartão de crédito



protetor facial com tela para operador de roçadeira - san...

sem avaliações

**R\$ 46,90**

1x de R\$ 46,90 sem juros no cartão de crédito



vela de ignicao ngk b6hs - stihl - 1108-400-7000

sem avaliações

**R\$ 31,05**

1x de R\$ 31,05 sem juros no cartão de crédito

biel. dianteir

**R\$ 117**

2x de R\$ de crédito

#### ofertas que estão em alta

americanas e os cookies: a gente usa cookies para personalizar anúncios e melhorar a sua experiência no site. Ao continuar navegando, você concorda com a nossa Política de Privacidade.

continuar e fechar



SHOPPING MERCADO DROGARIA SERVIÇOS

Televentas

Nossas lojas

Atendimento

Atendimento em Libras



Pesquise por produtos ou marcas



Todos os Departamentos Ofertas do DiaSmartphonesPneusTVsEletrodomésticosNotebooksFrald

Ofertas para: São Paulo - SP

Home > Automotivo > Autopeças > Velas de Ignição

> Vela Ngk Para Motosserra Roçadeira Stihl Husqvarna Bpm7a



### Vela Ngk Para Motosserra Roçadeira Stihl Husqvarna Bpm7a

- Cód: 321470019

Vendido e entregue por **Olist**

**R\$ 34,80**

em 1x no cartão ou boleto

COMPRAR

Condição exclusiva **Cartão Carrefour**  
Até 1x R\$ 34,80 sem juros  
Peça já o seu

O Carrefour garante a sua co

Condições de pagamento

Valor e prazo de entrega

Não sei meu CEP

Buscar

## Especificações técnicas

### Importante

Certificações

Não Se Aplica



O que você está procurando?



TODAS AS CATEGORIAS

PEÇAS

FERRAMENTAS ELÉTRICA

ACESSÓRIOS FERRAMENTAS

FERRAMENTAS MANUAIS

CASA E LAZER

Página inicial > Peças > Peças Stihl > Virabrequim Para BR600 Stihl Peças

Compartilhe!



## Virabrequim Para BR600 Stihl Peças

Marca: **STIHL** | Modelo: **BR600** | Referência: **4282-030-0404**

por: R\$ 887,60

**R\$ 843,22** à vista no boleto

ou 5x de R\$ 177,52 Sem juros



QUANTIDADE:

1 + -

COMPRAR

Indique a um amigo

Tire suas Dúvidas

CÁLCULO FRETE

DESCRIÇÃO GERAL

FORMAS DE PAGAMENTO

AVALIAÇÕES

### CARACTERÍSTICAS

Virabrequim Stihl  
Aplicação: BR600  
Código: 4282-030-0404  
Marca: Stihl

# VEJA NOVAMENTE





Buscar na Shopee

Parafuso Serra Manuseio Virabrequim Tapa Ferrinho Tapa Mecanismo Cartão Ferrinho Pinha Ferrinho Cargador Ferrinho Pneu Borracha

Shopee > Casa e Decoração > Jardinagem > Cortadores de Grama > Kit Cilindro Motor Roçadeira Stihl Fs220 Virabrequim Juntas

### Kit Cilindro Motor Roçadeira Stihl Fs220 Virabrequim Juntas

Nenhuma Avaliação Ainda 0 Vendido 0

# R\$798,90

Parcelamento 12x R\$75,52 Ver Planos >

Frete Sem opções de frete disponíveis, por favor verifique com o vendedor

Quantidade - 1 + 1 unidades disponíveis

Adicionar Ao Carrinho

Comprar Agora

GARANTIA SHOPEE

Receba seu pedido ou seu dinheiro de volta. Nunca transfira dinheiro, comunique fora do app Shopee



Compartilhar:

Favoritar (1)



**florestaejardim**  
Último Login Há 24 Horas

Conversar Ag...

Ver Página Da ...

Avaliações 1,3mil

Produtos 244

Taxa De Resposta Do Chat 20%

Geralmente Responde Poucas horas  
O Chat Em

Loja Shopee Oficial

Seguir

### Detalhes Do Produto

Categoria: Shopee > Casa e Decoração > Jardinagem > Cortadores de Grama

Estoque: 1

Enviado de: Nova Friburgo, Rio de Janeiro

### Descrição Do Produto

Kit motor completo para roçadeira STIHL FS 220 - PROFISSIONAL

Acompanha:

- 01 - Cilindro
- 01 - Pistão
- 01 - Pino do pistão
- 02 - Trava do pino
- 02 - Anel de segmento
- 01 - Vela de ignição
- 02 - Rolamento Eixo
- 01 - Retentor do virabrequim pequeno

Chat

# MAPA COMPARATIVO DE PREÇOS

| DISCRIMINAÇÃO                 |     |                       |                      |            |            |            |                |            |            |               |             |
|-------------------------------|-----|-----------------------|----------------------|------------|------------|------------|----------------|------------|------------|---------------|-------------|
| ITEM                          | QTD | ESPECIFICAÇÃO         | CASA DAS MOTOSSERRAS | RMÁQUINAS  | SHOPEE     | SUPERTOOLS | MAGAZINE LUIZA | CARREFOUR  | MMÁQUINAS  | POLYROÇADEIRA | MÉDIA PREÇO |
| 1                             | 1   | CABEÇOTE DE ASPIRAÇÃO | 10,92                | 14,90      |            |            | 13,80          |            |            |               | R\$ 10,92   |
| 2                             | 1   | EMBREAGEM             | 83,16                |            | 109,98     |            |                | 149,35     |            |               | R\$ 83,16   |
| 3                             | 1   | REPARO CARBURADOR DO  | 128,15               | 234,90     |            |            |                |            | 313,78     |               | R\$ 128,15  |
| 4                             | 2   | MANGUEIRA             | 31,32                |            | 84,00      | 38,80      |                |            |            |               | R\$ 31,32   |
| 5                             | 1   | MOLA DE PARTIDA       | 33,00                | 34,24      |            |            |                | 36,00      |            |               | R\$ 33,00   |
| 6                             | 1   | PASSA MANGUEIRA       | 18,80                |            |            |            | 36,00          |            |            | 25,90         | R\$ 18,80   |
| 7                             | 1   | CARRETEL              | 45,33                |            |            |            | 69,80          |            | 60,00      |               | R\$ 45,33   |
| 8                             | 2   | ROLAMENTO             | 97,00                |            | 125,86     | 116,60     |                |            |            |               | R\$ 97,00   |
| 9                             | 1   | VELA DE IGNIÇÃO       | 30,00                |            |            |            |                | 34,80      | 32,09      |               | R\$ 30,00   |
| SOMA DOS ITENS                |     |                       | R\$ 222,23           | R\$ 249,80 | R\$ 109,98 | R\$ -      | R\$ 13,80      | R\$ 149,35 | R\$ 313,78 | R\$ -         | R\$ 477,68  |
| SOMA DOS ITENS DE MENOR PREÇO |     |                       |                      |            |            |            |                |            |            |               |             |

RESPONSÁVEL PELA COTAÇÃO: \_\_\_\_\_ APROVAÇÃO: \_\_\_\_\_

LINDOMAR SILVA DOS SANTOS - 2º Ten  COMPRA DIRETA

FUNÇÃO: Adjunto da SALC e 4ª Seção  CONTRATO  LICITAÇÃO

PAGAMENTO: Não se aplica.

CAICÓ-RN, 18 DE ABRIL DE 2023.



ASSINATURA DO RESPONSÁVEL PELA COTAÇÃO





CNPJ :46.534.986/0001-07 INSC. EST. : 20.607.615-0  
Rua :Generina Vale , 778 Centro Caico- RN Cep :59.300-000  
e-mail : vendasdasadasmotoserra@gmail.com  
tel: (84) 9 8885-6737

### PROPOSTA

AO 1° BEC

Rua tonheca dantas , bairro penedo , Caicó RN

Atendendo a solicitação ,segue proposta de preços referente a peças de roçadeiras KW 4300

| Descrição   | Quant | Un | Vr unit | Vr total |
|---|-------|----|---------|----------|
| CABECOTE DE ASPIRACAO D.5/16 ASIATICAS P1/B35         | 01    | UN | 10,92   | 10,92    |
| EMBREGEM BGF520/CG550/ASIATICAS B78                   | 01    | UN | 83,16   | 83,16    |
| KIT REPARO CARBURADOR RC BRANCO STARK44               | 01    | UN | 128,15  | 128,15   |
| MANG 3.1X5.7X1000MM-STIHL 0000-930-2803 P1/B127       | 02    | UN | 15,66   | 31,32    |
| MOLA PARTIDA ST...025/250/360/046/460 P1/B46 ITC      | 01    | UN | 33,00   | 33,00    |
| PASSA MANGUEIRA 2 FUROS P1/BP 130                     | 01    | UN | 18,80   | 18,80    |
| RC-CARRETEL POLYMATIC UNIV. HUSQ 128/CG43/52/323 DAYO | 01    | UN | 45,33   | 45,33    |
| ROLAMENTO 6202-U C3 FAG/NSK                           | 02    | UN | 48,50   | 97,00    |
| VELA IGNICAO NGK BPM7A 0000-400-7000                  | 01    | UN | 30,00   | 30,00    |
| TOTAL   |       |    |         | 477,68   |

Validade da proposta : 30 (trinta) dias

Prazo de entrega : imediato

Forma de Pagamento: A vista

Caico – RN 16 de novembro de 2022

Cookies: a gente guarda estatísticas de visitas para melhorar sua experiência de navegação, saiba mais em nossa política de privacidade.



Minha conta | Minha lista | Meu pedido | Meu carrinho | Meu perfil

Meu perfil | Minha lista | Meu pedido | Meu carrinho | Meu perfil



Busca no Magalu



Bem-vindo :)  
Entre ou cadastre-se

Ofertas para Caico - 59300-000

Todos os departamentos | Ofertas do Dia | Celulares | Móveis | Eletrodomésticos | TV e Vídeo | Informática | Saúde | Games e Stream

magalu > Esporte e Lazer > Ciclismo > Peças para Bicicleta > Peças para Bicicleta Elétrica / Motorizada > Cabeçote aspiração combustível 3/16 4,8mm metálico roça

## Cabeçote aspiração combustível 3/16 4,8mm metálico roçadeira - ITECÊ

Código eje942a6dj | [Ver descrição completa](#) | [ITECÊ](#)



★★★★★ [Avaliar produto](#)

Vendido por **Mirandaparafusos**

Entregue por **magalu**

O Magalu garante a sua compra, do pedido à entrega

**R\$ 13,80**

[Cartão de crédito](#)  
sem juros

[COMPRAR AGORA](#)

[ADICIONAR À SACOLA](#)

📍 CAICO, RN - 59300-000

🚚 **Receba em até 14 dias úteis**  
Após o pagamento confirmado

Os prazos de entrega começam a contar a partir da confirmação de pagamento e podem variar para mais de uma unidade de um produto.

### Produtos patrocinados do Magalu para você



Bicicleta AXW Aço Carbono Aro 29 Freios a Disco 21 Marchas

~~R\$ 749,00~~  
**R\$ 696,57**

no PIX (7% de desconto)

ou R\$ 749,00 em 10x de R\$ 74,90 sem juros



Capacete pra Ciclismo Adulto Com Alça Ajustável+ Viseira STN - Todas as cores disponíveis

~~R\$ 129,90~~  
**R\$ 99,90**

ou R\$ 99,90 em 2x de R\$ 49,95 sem juros

Cabeçote aspiração combustível 3... R\$ 13,80 à vista

[Voltar ao topo](#)

[Descrição Completa](#)

[Avaliação dos Clientes](#)

[Formas de Pagamento](#)

13/04/2023, 15:29

Cabeçote Aspiração Bico Fino Feltro Roçadeira - 52cc



Parcele suas compras em até 6x sem juros

Frete Grátis

Para Sul e Sudeste nas compras acima de R\$ 199,00

Atendimento especializado



Pecas para Roçadeiras e Motosserras

Digite aqui o que deseja buscar



## Cabeçote Aspiração Bico Fino Feltro Roçadeira - 52cc

SKU 85

☆☆☆☆☆

R\$ 14,90

**R\$ 13,41** à vista

ou 6x de R\$ 2,48 sem juros

Ver mais opções de pagamento ▾

Precisa de ajuda?

- 1 +

Comprar

Consultar prazo e valor de frete

00000

000

Calcular

## DESCRIÇÃO AVALIAÇÕES

FILTRO DE COMBUSTÍVEL, TAMBÉM CONHECIDO COMO CABEÇOTE DE ASPIRAÇÃO DE GASOLINA, FEITO EM METAL COM FILTRAGEM EM FELTRO, COM BICO TIPO FINO, COMPATÍVEL COM ROÇADEIRAS NACIONAIS E CHINESAS DE 52CC

O produto segue as medidas informadas nas fotos do anúncio. Caso tenha dúvidas se funciona em sua máquina, consulte um de nossos técnicos especializados.

## RELACIONADOS

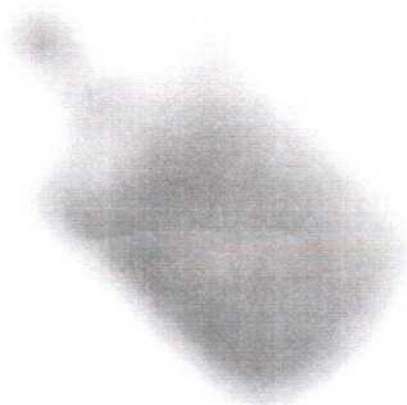

Cabeçote Aspiração Bico Fino Feltro Roçadeira Tekna 52cc

Precisa de ajuda?



Buscar na Shopee

Embreagem Completa > Filtro De Ar Fan 140 > Reparo Carburetor 5100 > Mangueira Roçadeira > Mola De Roçadeira > Caixa De Direção De Trator > Vela Prata 17

Shopee > Automóveis > Peças Adicionais para Automóveis > Trem de Força, Transmissão e Embreagens > Embreagem Completa / Roçadeira Sparta- 37/ 40/ 42/ 44- 55153

### Embreagem Completa / Roçadeira Sparta- 37/ 40/ 42/ 44- 55153

4.0 ★★★★★ 1 Avaliação 1 Vendido

# R\$109,98

Parcelamento 10x R\$12,29 Ver Planos >

**Frete**  
Frete grátis com cupom  
Para compras acima de R\$39,00  
Frete Para 05024-040, São Paulo, São Paulo  
Taxa De Frete R\$0,00

Quantidade - 1 + 4 peças disponíveis

**FRETE GRÁTIS** ACIMA DE R\$39

Adicionar Ao Carrinho

Comprar Agora



**GARANTIA SHOPEE** Receba seu pedido ou seu dinheiro de volta. Nunca transfira dinheiro, comunique fora do app Shopee

Compartilhar:



**makfer.**  
Último Login Há 9 Minutos

Conversar Ag...

Ver Página Da ...

Avaliações 3mil

Taxa De Resposta Do Chat 43%

Loja Shopee Destacada

Produtos 2,7mil

Geralmente Responde O Chat Em poucas horas

Seguidor

#### Detalhes Do Produto

Categoria Shopee > Automóveis > Peças Adicionais para Automóveis > Trem de Força, Transmissão e Embreagens

Estoque 4

Enviado de Maricá, Rio de Janeiro

#### Descrição Do Produto

Consulte compatibilidade.

Produto de alta qualidade.

Comercializado: Makfer Ferramentas

Somos Revenda e Assistência Técnica da Toyama em Maricá - RJ

Todos os produtos são novos, com Nota Fiscal e garantia.

Grande estoque de peças para diversos modelos de máquinas.

Chat



**KIT EMBREAGEM ROÇADEIRAS A GASOLINA SHINDAIWA C230 / T230 - 9211075**

Marca: Shindaiwa  
Modelo: 9211075  
Disponibilidade: Imediata  
Referência: 9211075

**R\$ 149,35**

R\$ 143,38 à vista com desconto Boletão - Vindi

[Mais informações](#)

1

COMPRAR

FRETE: 00000-000

OK

1

[Controle sua privacidade](#) [AdOpt](#)

[DESCRIÇÃO GERAL](#) [GARANTIA](#) [AVALIAÇÃO](#)

Nosso site usa cookies para melhorar a navegação.

[Política de Privacidade](#) - [Termos de uso](#) - [Opt-out](#)

Embreagem para Roçadeiras Shindaiwa/Brudden mod

**Michas**

Rejeitar

Aceitar

**PRODUTOS RELACIONADOS**





### Meu carrinho

Continuar



#### Kit Cilindro Para Roçadeira Stihl Fs200 Com Pistão Anéis

Ref. 255

- 1 +

R\$ 234,90

### Frete

Brasil

🏠 CEP

Não sei meu CEP

### Resumo do pedido

Subtotal

R\$ 234,90

### Total do pedido

**R\$ 234,90**

R\$ 218,46 no boleto com desconto  
ou 5x sem juros de R\$ 46,98 no cartão de crédito  
ou 12x de R\$ 24,25 no cartão de crédito

Possui cupom? Utilize-o na página de pagamento e aproveite!

Continuar

Escolher mais produtos

ATENDIMENTO

☎ (11) 3554-0335

Privacidade - Termos



conecta+

smartphones, notebooks, tvs e muuuito mais com até 40% de desconto

quebra

busque aqui seu produto



olá, faça seu login ou cadastra-se

informe seu CEP pra sua empresa baixe o app entrega rápida nossas lojas ame digital marcas próprias lojas oficiais serviços oferta do dia

todos os departamentos mercado celulares eletrodomésticos informática tv e home theater eletroportáteis móveis beleza e perfumari

página inicial > automotivo > autopeças

favoritar compartilhar



### Kit 3 Carburador Roçadeira Importada 33cc Kawashima Toyama

faça a 1ª avaliação faça a 1ª pergunta

Marca: cmc Modelo: 33cc Código Original: 4311170 País de Origem: china\* Preço exclusivo para compras no site\* Descrição: carburador roçadeiras importadas E similares Para motores de roçadeiras 2 tempos importados. Contém: 3- Carburadores Roç...

mais informações

política de troca e devolução

R\$ 313,78

até 6x de R\$ 52,29

mais formas de pagamento

calcular frete e prazo

Digite seu CEP

ok

comprar

Este produto é vendido por Casa Dos Motores Chapeco e entregue por Americanas, que garante a sua compra, do pedido à entrega. Saiba mais

#### quem viu este produto viu também



Imagem indisponível



combo de smart tv box android 7.1 4k aquário para ...

sem avaliações

R\$ 669,78 10% R\$ 593,80 com pix

Ops! Já vendemos todo o estoque.



smartphone navcity np-752 preto - android 11 - dual chip

8 avaliações

R\$ 305,64 10% R\$ 275,07

em 1x no cartão de crédito



correia sincronizadora para máquina de lavar consul -...

sem avaliações

R\$ 26,90

1x de R\$ 26.90 sem juros no cartão de crédito



suca... motocu

R\$ 491 8x de R\$ de crédito

#### ofertas que estão em alta

americanas e os cookies: a gente usa cookies para personalizar anúncios e melhorar a sua experiência no site. Ao continuar navegando, você concorda com a nossa Política de Privacidade.

continuar e fechar



O que você está procurando?



Carrinho

TODAS AS CATEGORIAS

PEÇAS

FERRAMENTAS ELÉTRICA

ACESSÓRIOS FERRAMENTAS

FERRAMENTAS MANUAIS

CASA E OUTROS

Página inicial > Peças > Peças Stihl > Mangueira Do Cabo para BT45 Stihl

Compartilhe!



## Mangueira Do Cabo para BT45 Stihl

Marca: **STIHL** | Modelo: **4314-791-2000** | Referência: **4314-791-2000**

por: **R\$ 19,40**

**R\$ 18,43** à vista no boleto

ou **1x de R\$ 19,40** Sem juros



QUANTIDADE:

1 +  
-  
-

**COMPRAR**

CALCULAR ESTIPE

**PEÇA ORIGINAL STIHL**

Indique a um amigo

Tire suas Dúvidas

DESCRIÇÃO GERAL

GARANTIA

FORMAS DE PAGAMENTO

AVALIAÇÕES

Mangueira Do Cabo para BT45 Stihl

CARACTERÍSTICAS:

Aplicação: BT45

Código: 4314-791-2000

Marca: Stihl

CONTEÚDO DA EMBALAGEM:

01 Mangueira Do Cabo para BT45 Stihl

# VEJA





## RELATÓRIO DE COTAÇÃO DE PREÇOS

Cotação: Nova Cotação  
 Orgão/Entidade: 1º BEC  
 UF: RN  
 Nome responsável: Rodrigo Macedo Da Silva  
 Data: 11/04/2023  
 Fonte de dados: Compras Governamentais / Comprasnet

### DETALHAMENTO

#### CRITÉRIOS DA PESQUISA / COTAÇÃO PERSONALIZADA

CATMAT: 0 - PEÇA / COMPONENTE ROÇADEIRA  
 Unidade de Fornecimento: UNIDADE  
 Período: de 29/03/2023 até 29/03/2023  
 Estado: MG  
 Cálculo escolhido: Mediana

Cálculo realizado com preços praticados em 1 licitação

**Mediana**  
**R\$ 42,00**

\*\* Mediana é o valor do meio dos preços selecionados na pesquisa, que desconsidera valores excessivos ou muito baixos, ajustando a assimetria dos dados.

#### Resultados selecionados

|  | Unidade de Fornecimento | Valor Unitário | Qtde | Preço Total |
|--|-------------------------|----------------|------|-------------|
| PEÇA / COMPONENTE ROÇADEIRA<br>UASG: 160109 - Ano: 2023 - Procedimento: 1 - Item: 72 - Catmat: 0 | UNIDADE                 | R\$ 42,00      | 1    | R\$ 42,00   |
| Fornecedor: MCA ASSESSORIA, IMPORTACAO E COMERCIO LTDA<br>CNPJ: 42.519.684/0001-82               |                         |                |      |             |
| Cálculo: Mediana   |                         | R\$ 42,00      | 1    | R\$ 42,00   |

### PREÇO GLOBAL

| Objeto                      | Unidade de fornecimento | Cálculo | Valor Unitário | Quantidade | Total     |
|-----------------------------|-------------------------|---------|----------------|------------|-----------|
| PEÇA / COMPONENTE ROÇADEIRA | UNIDADE                 | Mediana | R\$ 42,00      | 1          | R\$ 42,00 |
| Preço global                |                         |         |                | 1          | R\$ 42,00 |





Ferramentas > Ferramentas para Jardim > Peças de Reposição > Outras



Novo

### Mola De Pressão E Guia Mola Da Partida Retratil Roçadeira

# R\$ 36

em 3x R\$ 12 sem juros

Ver os meios de pagamento

- Envio para todo o país  
Saiba os prazos de entrega e os custos de envio.
- Calcular o prazo de entrega

Estoque disponível

Quantidade: 1 unidade

Comprar

Adicionar ao carrinho

### Outros produtos semelhantes

Confira a Política de devoluções



### R\$ 519<sup>90</sup>

12x R\$ 43,32 sem juros  
Kit 8 Uni. Filtro De Combustível Para Motor...



### R\$ 15<sup>90</sup>

3x R\$ 5,30 sem juros  
**FULL**  
Rolamento Para Betoneira 400l Csm 6205 Z



### R\$ 158<sup>90</sup>

12x R\$ 13,24 sem juros  
Kit Com 10 Correias Para Betoneira Modelo A -48

Ver loja

### Características principais

|        |             |
|--------|-------------|
| Marca  | Buffalo     |
| Modelo | Mola e Guia |

Ao navegar neste site, você aceita os cookies que usamos para melhorar sua experiência. [Mais informações.](#)

Entrar



Busque seus produtos

Meus Favoritos

Meus Pedidos

Todos os departamentos: Floresta e Jardim Casa e Limpeza Campo e Agro Ferramentas e Construção Indústria e Comércio Pesca e Pesca

HOME > PEÇAS DE REPOSIÇÃO > Husqvarna > Sopradores > Mola Arranque Soprador Husqvarna 570BTS Original

### Mola Arranque Soprador Husqvarna 570BTS Original

HUSQVARNA

Referência: 94415

★★★★★

**R\$ 34,24** à vista no pix ou boleto  
até 1x de R\$ 34,24

[Ver mais opções de pagamentos](#)

quantidade

- 1 +

COMPRAR COM 1 CLICK

ADICIONAR AO CARRINHO

calcule o frete e prazo de entrega

Calcular frete

[Não sei meu CEP](#)

Compartilhar



#### Descrição do produto

Mola Arranque Soprador Husqvarna 570BTS Original

VER MAIS

#### AVALIAÇÕES

★★★★★

Classificação média: 0 (0 avaliações)

[login para escrever uma](#)

Mais recentes ▾

Este website usa cookies para melhorar a experiência do usuário. Ao utilizar o nosso website, estará a concordar com todos os cookies de acordo com nossa Política de Cookies. [Ler mais](#)

ESTRITAMENTE NECESSÁRIOS  NÃO CLASSIFICADOS

MOSTRAR DETALHES

POWERED BY COOKIE-SCRIPT

ACEPTAR TODOS

RECUSAR TODOS

Cookies: a gente guarda estatísticas de visitas para melhorar sua experiência de navegação, saiba mais em nossa política de privacidade



Magalu Loja Regulamento Políticas de segurança



Busca no Magalu



Bem-vindo!  
Entre ou cadastre-se

Ofertas para CAICO - 59300-000

Todos os departamentos Ofertas do Dia Celulares Moveis Eletrodomesticos TV e Video Liberdade

Obrigada! Re  
Para alterar: b

magalu Flores e Jardim Jardim Limpeza Mangueira de Jardim União Kit 2 Conector Passa Furo Engate 1/4x1/4 - T.S ACESSÓRIOS

## Kit 2 Conector Passa Furo Engate 1/4x1/4 - T.S ACESSÓRIOS

Código fedfb4faed | [Ver descrição completa](#) | [T.S ACESSÓRIOS](#)



[Avaliar produto](#)

Vendido por **TPK Filtros e Componentes**

Entregue por **MAGALU**

O Magalu garante a sua compra, do pedido à entrega. [Saiba mais](#)

**R\$ 36,00**

**Cartão de crédito**  
sem juros

R\$ 36,00  
1x R\$ 36,00

[COMPRAR AGORA](#)

[ADICIONAR À SACOLA](#)

CAICO, RN - 59300-000

alterar

**Receba em até 13 dias úteis**  
Após o pagamento confirmado

R\$ 63,61

Os prazos de entrega começam a contar a partir da confirmação de pagamento e podem variar para mais de uma unidade de um mesmo produto.

### Produtos patrocinados do Magalu para você



Cortador de Grama LR-220T Gasolina 6HP  
Kawashima

~~R\$ 3.300,00~~  
**R\$ 2.970,00**

no PIX (10% de desconto)  
ou R\$ 3.300,00 em 10x de R\$ 330,00 sem juros



Soprador De Folhas Lateral A Gasolina Vulcan Trent  
SV260-S 2T 26cc

~~R\$ 764,90~~  
**R\$ 504,90**

no PIX (14% de desconto)  
ou R\$ 587,09 em 10x de R\$ 58,71 sem juros

Kit 2 Conector Passa Furo Engate ... R\$ 36,00 à vista

[Voltar ao topo](#)

[Descrição Completa](#)

[Avaliação dos Clientes](#)

[Formas de Pagamento](#)

🏠 (<https://www.maximashop.com.br/>)



🛒 (<https://www.maximashop.com.br/carrinho/index>)

🔗 (<https://www.maximashop.com.br/conta/logout>)

👤 (<https://www.maximashop.com.br/conta/index>)



Next

📞 (<https://api.whatsapp.com/send?>

text=Plug%20Passador%20Mangueira%20de%20Gasolina%20VR430P%20VR330P%20VR260P%20VR520%20VR430S%20http%3A%2F%2Fwww.maximashop.com.br/plug-passador-mangueira-de-gasolina-vr430p-vr330p-vr260p-vr520-vr430s)

Compartilhar

■ Início (<https://www.maximashop.com.br/>) / Mangueiras (<https://www.maximashop.com.br/mangueiras/>) /

Plug Passador Mangueira de Gasolina VR430P VR330P VR260P VR520 VR430S

Código: 15347

R\$ 25,90

ou R\$ 23,31 via Depósito

1

🛒 [nprar \(https://www.maximashop.com.br/carrinho/produto/86789084/adicionar\)](https://www.maximashop.com.br/carrinho/produto/86789084/adicionar)

Estoque: Disponível



R\$ 23,31



R\$ 23,31

VISA



R\$ 25,90

Calcule o frete CEP

OK

Plug Passador Mangueira de Gasolina

Atende os modelos Vulcan:

VR430P VR330P VR260P VR520H

Utilizamos cookies para que você tenha a melhor experiência em nosso site. Para saber mais acesse nossa página de [Política de Privacidade](#)

(<https://www.maximashop.com.br/pagina/86789084>) VR430S VR430H VR330H VR260H VP2450

(<https://api.whatsapp.com/send?phone=5541988077755>)





Digite aqui o que você procura...

Página Inicial

Peças e acessórios

Carretéis de nylon

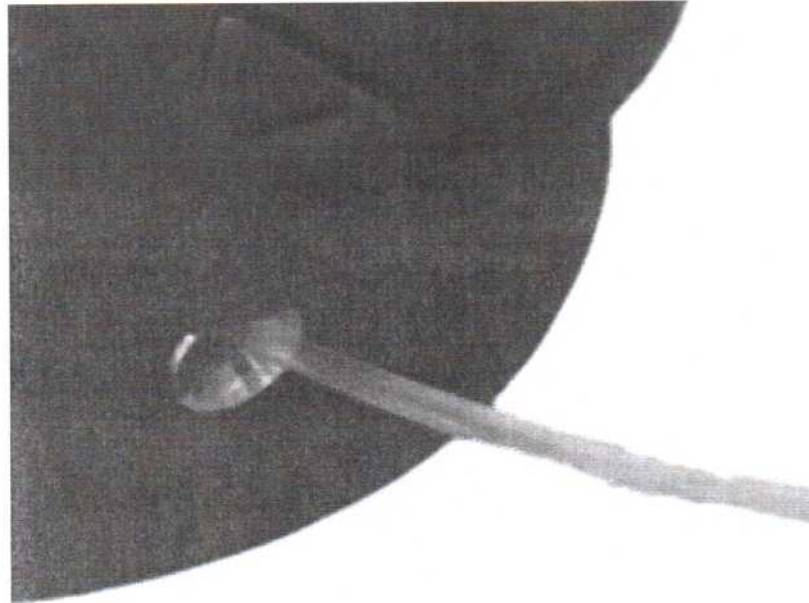

### Carretel Fio de Nylon Enrola Fácil Roçadeiras Branco

Cod. do Produto: P3232BR

R\$ 69,80

2x de R\$ 34,90 sem juros no cartão de crédito

**R\$ 67,01** à vista no pix (4% Desconto) Economize R\$ 2,79

R\$ 68,40 à vista no boleto (2% Desconto) Economize R\$ 1,40

QUANTIDADE:

-  +

COMPRAR

R\$ 67,01 à vista no pix (4% Desconto) Economize R\$ 2,79

COMPRAR

R\$ 68,40 à vista no boleto (2% Desconto) Economize R\$ 1,40

Envie-nos uma mensagem



Busque seus produtos

Meus Favoritos

Meus Pedidos

Todos os departamentos Floresta e Jardim Casa e Limpeza Campo e Agro Ferramentas e Construção Indústria e Comércio Peças de Reposição

HOME > PEÇAS DE REPOSIÇÃO > Husqvarna > Roçadeiras > Carretel Nylon Automático Roçadeiras Modelo T35 Rosca M10x1,25mm

### Carretel Nylon Automático Roçadeiras Mode' T35 Rosca M10x1,25mm

SUPREME PARTS

Referência: 92439

**R\$ 60,00** à vista no pix ou boleto  
até 1x de R\$ 60,00

[Ver mais opções de pagamentos](#)

quantidade

- 1 +

COMPRAR COM 1 CLICK

ADICIONAR AO CARRINHO

calcule o frete e prazo de entrega

CALCULAR

[Não sei meu CEP](#)

Compartilhar



#### Descrição do produto

Carretel com alta durabilidade e sistema automatico de liberar o fio de nylon. Quando houver a necessidade de liberar o fio, simplesmente de um toque no ch?o com o bot?o azul, que o fio sai automaticamente., N?o e necessario parar seu trabalho, nem desligar ou soltar a rocadeira do corpo.

VER MAIS

#### AVALIAÇÕES



Classificação média: 0 (0 avaliações)

Faça login para escrever uma

Mais recentes

Este website usa cookies para melhorar a experiência do usuário. Ao utilizar o nosso website, estará a concordar com todos os cookies de acordo com nossa Política de Cookies. [Ler mais](#)

ESTRITAMENTE NECESSÁRIOS  NÃO CLASSIFICADOS

MOSTRAR DETALHES

POWERED BY COOKIE-SCRIPT

RECUSAR TODOS



Pushnews **FINHO**



Rolamento Rígido Esfera 20x62x17mm FAG 6305-2RSRA1 Rolamento Rígido Esfera 20x62x17mm FAG 6305-2RSRA1

1

Valor no PIX ou à vista **R\$ 42,28**

**SUBTOTAL**

EM ATÉ 1X SEM JUROS

**R\$ 44,51**

**TOTAL**

**R\$ 58,30**

VALOR NO PIX OU À VISTA

**FECHAR COMPRA**



Utilizamos cookies para oferecer melhor experiência, melhorar o desempenho, analisar como você interage em nosso site e personalizar conteúdo. Ao utilizar este site, você concorda com o uso de cookies.

Ok, entendi!

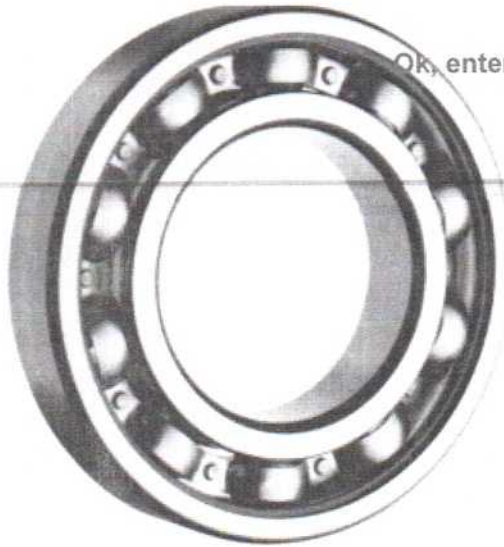

Edcarlos Oliveira, Consultor técnico

### Rolamento Rígido de Esferas 6009-C3 - 45x75x16mm

★★★★★ Avaliado por sku 57589

Disponibilidade: **1 peça** no estoque (produto pode ser encomendado)

**R\$ 62,93**

Olá! Como posso ajudar? 15:38

Qde.:

Olá! Tenho uma dúvida

COMPRAR Preciso de ajuda

Para conseguir este rolamento, retentor, gaxeta, anel raspador, rótula e aneliring...

Clique abaixo!

Como medir?

Outras formas de pagamento



Ao continuar navegando você aceita os cookies que utilizamos para melhorar o desempenho, a segurança e a funcionalidade do site. Para mais informações, consulte a nossa Política de Privacidade.



**conecta+** smartphones, notebooks, tvs e muuuito mais com até 40% de desconto

busque aqui seu produto



ou, faça seu login  
ou cadastre-se

informe seu CEP pra sua empresa baixe o app entrega rápida nossas lojas ama digital marcas próprias lojas oficiais serviços

todos os departamentos mercado celulares eletrodomesticos informatica tv e home theater eletroportateis móveis beleza e perfumari

pagina inicial > automotivo > ignição > vela de ignição

favoritar compartilhar

### Vela De Ignição Bpmr7a - Stihl - 0000-400-7000

**R\$ 32,09**

mais formas de pagamento

faça a 1ª avaliação faça a 1ª pergunta

Aplicação: Todas as Motosserras Stihl, Todas as Roçadeiras Stihl (exceto FS130) KA85R/KA120/HS45/BR430/BT121/TS800/P835/P840/SR400/SR420/HS80/SP80/SP80K/SP81/HT75/KM55/PC70/PC75/HT70K/K A120/BG50

politica de troca e devolucao

calcular frete e prazo

input: Digite seu CEP

quantidade: 1 unidade

Este produto é vendido por SUPERTOOLS e entregue por Americanas, que garante sua compra, do pedido a entrega. [saiba mais](#)

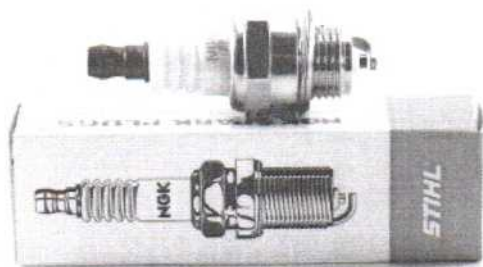

#### quem viu este produto viu também



kellbyol inseticida pó 1000gr - kelldrin

sem avaliações

R\$ 27,99 15%

**R\$ 23,27**

1x de R\$ 23,27 sem juros no cartão de crédito



vela de ignicao l7t curta para motosserras/ rocadeiras sp...

sem avaliações

**R\$ 29,90**

1x de R\$ 29,90 sem juros no cartão de crédito



protetor facial com tela para operador de rocadeira - san...

sem avaliações

**R\$ 46,90**

1x de R\$ 46,90 sem juros no cartão de crédito



vela de ignicao ngk b6hs - stihl - 1108-400-7000

sem avaliações

**R\$ 31,05**

1x de R\$ 31,05 sem juros no cartão de crédito

biela dianteira

**R\$ 117**

2x de R\$ de crédito

#### ofertas que estão em alta

americanas e os cookies: a gente usa cookies para personalizar anúncios e melhorar a sua experiência no site. Ao continuar navegando, você concorda com a nossa Política de Privacidade.

continuar e fechar



SHOPPING MERCADO DROGARIA SERVIÇOS

Televidas

Nossas lojas

Atendimento

Atendimento em Libras



Pesquise por produtos ou marcas



Todos os Departamentos Ofertas do Dia Smartphones Pneus TVs Eletrodomésticos Notebooks Frald

Ofertas para: São Paulo - SP

Home > Automotivo > Autopeças > Velas de Ignição

> Vela Ngk Para Motosserra Roçadeira Stihl Husqvarna Bpm7a



### Vela Ngk Para Motosserra Roçadeira Stihl Husqvarna Bpm7a

- Cód: 321470019

Vendido e entregue por Olist

**R\$ 34,80**

em 1x no cartão ou boleto

COMPRAR

Condição exclusiva **Cartão Carrefour**  
Até 1x R\$ 34,80 sem juros  
Peça já o seu

O Carrefour garante a sua co

Condições de pagamento

Valor e prazo de entrega

Não sei meu CEP

Buscar

## Especificações técnicas

### Importante

Certificações

Não Se Aplica



MINISTÉRIO DA FAZENDA  
Secretaria da Receita Federal do Brasil  
Procuradoria-Geral da Fazenda Nacional



**CERTIDÃO POSITIVA COM EFEITOS DE NEGATIVA DE DÉBITOS RELATIVOS AOS TRIBUTOS  
FEDERAIS E À DÍVIDA ATIVA DA UNIÃO**

Nome: **CASA DAS MOTOSERRAS LTDA**  
CNPJ: **46.534.968/0001-07**

Ressalvado o direito de a Fazenda Nacional cobrar e inscrever quaisquer dívidas de responsabilidade do sujeito passivo acima identificado que vierem a ser apuradas, é certificado que:

1. constam débitos administrados pela Secretaria da Receita Federal do Brasil (RFB) com exigibilidade suspensa nos termos do art. 151 da Lei nº 5.172, de 25 de outubro de 1966 - Código Tributário Nacional (CTN), ou objeto de decisão judicial que determina sua desconsideração para fins de certificação da regularidade fiscal, ou ainda, não vencidos; e
2. não constam inscrições em Dívida Ativa da União (DAU) na Procuradoria-Geral da Fazenda Nacional (PGFN).

Conforme disposto nos arts. 205 e 206 do CTN, este documento tem os mesmos efeitos, da certidão, negativa.

Esta certidão é válida para o estabelecimento matriz e suas filiais e, no caso de ente federativo, para todos os órgãos e fundos públicos da administração direta a ele vinculados. Refere-se à situação do sujeito passivo no âmbito da RFB e da PGFN e abrange inclusive as contribuições sociais previstas nas alíneas 'a' a 'd' do parágrafo único do art. 11 da Lei nº 8.212, de 24 de julho de 1991.

A aceitação desta certidão está condicionada à verificação de sua autenticidade na Internet, nos endereços <<http://rfb.gov.br>> ou <<http://www.pgfn.gov.br>>.

Certidão emitida gratuitamente com base na Portaria Conjunta RFB/PGFN nº 1.751, de 2/10/2014.  
Emitida às 08:06:32 do dia 28/12/2022 <hora e data de Brasília>.  
Válida até 26/06/2023.

Código de controle da certidão: **F82C.DAE8.C817.C018**  
Qualquer rasura ou emenda invalidará este documento.



|       |      |
|-------|------|
| Valor | Info |
|-------|------|



## Certificado de Regularidade do FGTS - CRF

**Inscrição:** 46.534.968/0001-07  
**Razão Social:** CASA DAS MOTOSERRAS  
**Endereço:** RUA GENERINA VALE / CENTRO / CAICO / RN / 59300-000

A Caixa Econômica Federal, no uso da atribuição que lhe confere o Art. 7, da Lei 8.036, de 11 de maio de 1990, certifica que, nesta data, a empresa acima identificada encontra-se em situação regular perante o Fundo de Garantia do Tempo de Serviço - FGTS.

O presente Certificado não servirá de prova contra cobrança de quaisquer débitos referentes a contribuições e/ou encargos devidos, decorrentes das obrigações com o FGTS.

**Validade:** 29/04/2023 a 28/05/2023

**Certificação Número:** 2023042902461462437148

Informação obtida em 03/05/2023 15:38:20

A utilização deste Certificado para os fins previstos em Lei está condicionada a verificação de autenticidade no site da Caixa:  
**[www.caixa.gov.br](http://www.caixa.gov.br)**



## TRIBUNAL DE CONTAS DA UNIÃO



### Consulta Consolidada de Pessoa Jurídica

Este relatório tem por objetivo apresentar os resultados consolidados de consultas eletrônicas realizadas diretamente nos bancos de dados dos respectivos cadastros. A responsabilidade pela veracidade do resultado da consulta é do Órgão gestor de cada cadastro consultado. A informação relativa à razão social da Pessoa Jurídica é extraída do Cadastro Nacional da Pessoa Jurídica, mantido pela Receita Federal do Brasil.

**Consulta realizada em:** 03/05/2023 15:35:33

#### Informações da Pessoa Jurídica:

Razão Social: **CASA DAS MOTOSERRAS LTDA**  
CNPJ: **46.534.968/0001-07**

#### Resultados da Consulta Eletrônica:

Órgão Gestor: **TCU**  
Cadastro: **Licitantes Inidôneos**  
Resultado da consulta: **Nada Consta**

Para acessar a certidão original no portal do órgão gestor, clique [AQUI](#).

Órgão Gestor: **CNJ**  
Cadastro: **CNIA - Cadastro Nacional de Condenações Cíveis por Ato de Improbidade Administrativa e Inelegibilidade**  
Resultado da consulta: **Nada Consta**

Para acessar a certidão original no portal do órgão gestor, clique [AQUI](#).

Órgão Gestor: **Portal da Transparência**  
Cadastro: **Cadastro Nacional de Empresas Inidôneas e Suspensas**  
Resultado da consulta: **Nada Consta**

Para acessar a certidão original no portal do órgão gestor, clique [AQUI](#).

Órgão Gestor: **Portal da Transparência**  
Cadastro: **CNEP - Cadastro Nacional de Empresas Punidas**  
Resultado da consulta: **Nada Consta**

Para acessar a certidão original no portal do órgão gestor, clique [AQUI](#).

Obs: A consulta consolidada de pessoa jurídica visa atender aos princípios de simplificação e racionalização de serviços públicos digitais. Fundamento legal: Lei nº 12.965, de 23 de abril de 2014, Lei nº 13.460, de 26 de junho de 2017, Lei nº 13.726, de 8 de outubro de 2018, Decreto nº 8.638 de 15, de janeiro de 2016.



PODER JUDICIÁRIO  
JUSTIÇA DO TRABALHO



## CERTIDÃO NEGATIVA DE DÉBITOS TRABALHISTAS

Nome: CASA DAS MOTOSERRAS LTDA (MATRIZ E FILIAIS)

CNPJ: 46.534.968/0001-07

Certidão nº: 18644633/2023

Expedição: 03/05/2023, às 15:34:33

Validade: 30/10/2023 - 180 (cento e oitenta) dias, contados da data de sua expedição.

Certifica-se que **CASA DAS MOTOSERRAS LTDA (MATRIZ E FILIAIS)** inscrito(a) no CNPJ sob o nº **46.534.968/0001-07**, **NÃO CONSTA** como inadimplente no Banco Nacional de Devedores Trabalhistas. Certidão emitida com base nos arts. 642-A e 883-A da Consolidação das Leis do Trabalho, acrescentados pelas Leis ns.º 12.440/2011 e 13.467/2017, e no Ato 01/2022 da CGJT, de 21 de janeiro de 2022. Os dados constantes desta Certidão são de responsabilidade dos Tribunais do Trabalho.

No caso de pessoa jurídica, a Certidão atesta a empresa em relação a todos os seus estabelecimentos, agências ou filiais.

A aceitação desta certidão condiciona-se à verificação de sua autenticidade no portal do Tribunal Superior do Trabalho na Internet (<http://www.tst.jus.br>).

Certidão emitida gratuitamente.

### INFORMAÇÃO IMPORTANTE

Do Banco Nacional de Devedores Trabalhistas constam os dados necessários à identificação das pessoas naturais e jurídicas inadimplentes perante a Justiça do Trabalho quanto às obrigações estabelecidas em sentença condenatória transitada em julgado ou em acordos judiciais trabalhistas, inclusive no concernente aos recolhimentos previdenciários, a honorários, a custas, a emolumentos ou a recolhimentos determinados em lei; ou decorrentes de execução de acordos firmados perante o Ministério Público do Trabalho, Comissão de Conciliação Prévia ou demais títulos que, por disposição legal, contiver força executiva.



MINISTÉRIO DA DEFESA  
EXÉRCITO BRASILEIRO  
1º BATALHÃO DE ENGENHARIA DE CONSTRUÇÃO  
(1º Batalhão Rodoviário / 1955)  
BATALHÃO SERIDÓ

## APROVAÇÃO DO ESTUDO TÉCNICO PRELIMINAR - ETP

DISPENSA DE LICITAÇÃO (CONTRATAÇÃO DIRETA) Nº 001/2023 - 1º BEC  
PROCESSO ADMINISTRATIVO: Nº 64039.001544/2023-39 – SALC 1º BEC

1. Considerando a exigência contida no art. 72, inciso VIII da Lei nº 14.133/2021, e a necessidade de realização de **DISPENSA DE LICITAÇÃO (CONTRATAÇÃO DIRETA)**, na forma eletrônica, do tipo MENOR PREÇO por ITEM, para a escolha da proposta mais vantajosa para a aquisição de **insumos para roçadeiras com serviços de aplicação das peças**, com o intuito de realizar manutenção preventiva e corretiva em equipamentos da 1ª e Companhia de Engenharia Construção e Companhia de Engenharia, Equipamento e Manutenção deste batalhão, conforme condições, quantidades e exigências estabelecidas nos Estudos Técnicos Preliminares- ETP.

2. Outrossim, do cotejo dos autos, se pode concluir que a necessidade de abertura do presente processo licitatório está devidamente justificada, de forma que, estando o procedimento alinhado com o preceitua a legislação de regência, APROVO o Estudo Técnico Preliminar- ETP, elaborado pela Equipe de Planejamento, nos autos do Processo Administrativo supramencionado.

Caicó-RN, 30 de março de 2023.

  
MAURI SÁVIO ARAÚJO VASCONCELOS - Ten Cel  
Ordenador de Despesas do 1º BEC



MINISTÉRIO DA DEFESA  
EXÉRCITO BRASILEIRO  
1º BATALHÃO DE ENGENHARIA DE CONSTRUÇÃO  
(1º Batalhão Rodoviário / 1955)  
BATALHÃO SERIDÓ

## APROVAÇÃO DO TERMO DE REFERÊNCIA

**DISPENSA DE LICITAÇÃO (CONTRATAÇÃO DIRETA) Nº 001/2023 - 1º BEC**  
**PROCESSO ADMINISTRATIVO: Nº 64039.001544/2023-39 – SALC 1º BEC**

1. Considerando a exigência contida no art. 72, inciso VIII da Lei nº 14.133/2021, e a necessidade de realização de **DISPENSA DE LICITAÇÃO (CONTRATAÇÃO DIRETA)**, na forma eletrônica, do tipo MENOR PREÇO por ITEM, para a escolha da proposta mais vantajosa para a aquisição de **insumos para roçadeiras com serviços de aplicação das peças**, com o intuito de realizar manutenção preventiva e corretiva em equipamentos da 1ª e Companhia de Engenharia Construção e Companhia de Engenharia, Equipamento e Manutenção deste batalhão, conforme condições, quantidades e exigências estabelecidas, conforme condições, quantidades e exigências estabelecidas nos Estudos Técnicos Preliminares-ETP e no Termo de Referência - TR.

2. Outrossim, do cotejo dos autos, se pode concluir que a necessidade de abertura do presente processo licitatório está devidamente justificada, de forma que, estando o procedimento alinhado com o preceitua a legislação de regência, APROVO o Termo de Referência - TR, elaborado pela Equipe de Planejamento, nos autos do Processo Administrativo supramencionado.

Caicó-RN, 30 de março de 2023.

  
**MAURI SÁVIO ARAÚJO VASCONCELOS - Ten Cel**  
Ordenador de Despesas do 1º BEC



MINISTÉRIO DA DEFESA  
EXÉRCITO BRASILEIRO  
1º BATALHÃO DE ENGENHARIA DE CONSTRUÇÃO  
(1º Batalhão Rodoviário / 1955)  
BATALHÃO SERIDÓ



**AUTORIZAÇÃO PARA ABERTURA DO PROCESSO LICITATÓRIO**

**DISPENSA DE LICITAÇÃO (CONTRATAÇÃO DIRETA) Nº 001/2023 - 1º BEC  
PROCESSO ADMINISTRATIVO: Nº 64039.001544/2023-39 – SALC 1º.BEC**

**1. CONSIDERANDO** o DIEx nº 40-S/4-1º BEC, de 30 de março de 2023 da 4ª Seção, referente a necessidade de contratação de empresa para a aquisição de **insumos para roçadeiras com serviços de aplicação das peças**, com o intuito de realizar manutenção preventiva e corretiva em equipamentos da 1ª e Companhia de Engenharia Construção e Companhia de Engenharia, Equipamento e Manutenção deste batalhão, conforme condições, quantidades e exigências estabelecidas nos Estudos Técnicos Preliminares- ETP;

**2. CONSIDERANDO** a necessidade de ser formalizado um procedimento administrativo para a aquisição retromencionada, DETERMINO a realização das seguintes providências:

- a) Autuação de competente Processo Administrativo, conforme prescreve a Lei Federal nº 14.133/21, com a juntada do presente termo acompanhado da solicitação a este OD;
- b) Abertura de processo licitatório pela Seção de Aquisições, Licitações e Contratos – SALC desta OM;
- c) Publique-se a abertura da contratação no Portal de Compras do Governo Federal, entretanto não divulgue na forma de dispensa eletrônica, dada a urgência em se adquirir tais insumos.

Caicó-RN, 30 de março de 2023.

  
**MAURI SÁVIO ARAUJO VASCONCELOS - Ten Cel**  
Ordenador de Despesas do 1º BEC



MINISTÉRIO DA DEFESA  
EXÉRCITO BRASILEIRO  
1º BATALHÃO DE ENGENHARIA DE CONSTRUÇÃO  
(1º Batalhão Rodoviário / 1955)  
BATALHÃO SERIDÓ



### AUTORIZAÇÃO DE DESPESA

DISPENSA DE LICITAÇÃO (CONTRATAÇÃO DIRETA) Nº 001/2023 - 1º BEC  
PROCESSO ADMINISTRATIVO: Nº 64039.001544/2023-39 – SALC 1º BEC

**AUTORIZO** em observância ao disposto no **Artigo 3º do Decreto nº 10.193, de 27 de dezembro de 2019**, a despesa prevista neste Processo Administrativo, que visa a **DISPENSA DE LICITAÇÃO (CONTRATAÇÃO DIRETA)**, na forma tradicional, do tipo **MENOR PREÇO** por **ITEM**, para a escolha da proposta mais vantajosa para a aquisição de **insumos para roçadeiras com serviços de aplicação das peças**, com o intuito de realizar manutenção preventiva e corretiva em equipamentos da 1ª e Companhia de Engenharia Construção e Companhia de Engenharia, Equipamento e Manutenção deste batalhão, conforme condições, quantidades e exigências estabelecidas nos Estudos Técnicos Preliminares- ETP.

Caicó-RN, 30 de março de 2023.

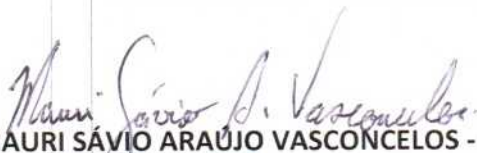
  
**MAURI SÁVIO ARAÚJO VASCONCELOS - Ten Cel**  
Ordenador de Despesas do 1º BEC



MINISTÉRIO DA DEFESA  
EXÉRCITO BRASILEIRO  
1º BATALHÃO DE ENGENHARIA DE CONSTRUÇÃO  
(1º Batalhão Rodoviário / 1955)  
BATALHÃO SERIDÓ

**DECLARAÇÃO DE RESPONSABILIDADE FISCAL**

**DISPENSA DE LICITAÇÃO (CONTRATAÇÃO DIRETA) Nº 001/2023 - 1º BEC  
PROCESSO ADMINISTRATIVO: Nº 64039.001544/2023-39 – SALC 1º BEC**

Declaro para os devidos fins, que os recursos estão devidamente adequados com a Lei Orçamentária Anual e compatível com a Lei de Diretrizes Orçamentárias e o Plano Plurianual, não ferindo princípios constantes da Lei Complementar nº 101/2000 – Lei de Responsabilidade Fiscal, conforme o **Termo de Execução Descentralizada de Crédito - TED nº 554/2019**, que entre si celebram o Ministério dos Transportes - Departamento Nacional de Infraestrutura de Transporte (DNIT) e o Ministério da Defesa - Comando do Exército, por intermédio do Departamento de Engenharia de Construção - DEC, visando a mútua cooperação em atividades de engenharia, voltadas a execução de serviços ao Programa de Contratos de Recuperação e Manutenção Rodoviária - CREMA, na Rodovia da BR-226/RN, trecho: entr. BR-101 (viaduto da urbana - Natal) - divisa RN/CE, subtrecho entr. RN-087 (Florânia) - entr. BR-101/RN-233 (Campo Grande), segmento Km 219,40 ao Km 290,80, extensão de 71,40 Km.

Caicó-RN, 30 de março de 2023.

  
**MAURI SÁVIO ARAÚJO VASCONCELOS - Ten Cel**  
Ordenador de Despesas do 1º BEC



**TERMO DE EXECUÇÃO DESCENTRALIZADA DE CRÉDITO - TED - 554/2019**

| Nº EME |   |   |   |   |   |   |
|--------|---|---|---|---|---|---|
| 1      | 9 | 0 | 1 | 0 | 0 | 0 |

Processo nº 50614.001602/2019-52

TERMO DE EXECUÇÃO DESCENTRALIZADA DE CRÉDITO - TED - 554/2019 QUE ENTRE SI CELEBRAM O MINISTÉRIO DOS TRANSPORTES - DEPARTAMENTO NACIONAL DE INFRAESTRUTURA DE TRANSPORTES (DNIT) E O MINISTÉRIO DA DEFESA - COMANDO DO EXÉRCITO, POR INTERMÉDIO DO DEPARTAMENTO DE ENGENHARIA E CONSTRUÇÃO - DEC, VISANDO A MÚTUA COOPERAÇÃO EM ATIVIDADES DE ENGENHARIA VOLTADAS A EXECUÇÃO DE SERVIÇOS AO PROGRAMA DE CONTRATOS DE RECUPERAÇÃO E MANUTENÇÃO RODOVIÁRIA - CREMA, NA RODOVIA DA BR-226/RN, TRECHO: ENTR. BR-101 (VIADUTO DA URBANA - NATAL) - DIVI. RN/CE, SUBTRECHO ENTR. RN-087 (FLORÂNIA) - ENTR. RS-101/233-RN (CAMPO GRANDE), SEGMENTO KM 219,40 AO KM 290,80. EXTENSÃO DE 71,40 KM.

**I. IDENTIFICAÇÃO.**

A **UNIÃO** por intermédio do **DEPARTAMENTO NACIONAL DE INFRAESTRUTURA DE TRANSPORTES - DNIT**, doravante denominado **UNIDADE DESCENTRALIZADORA** inscrito no CNPJ/MF sob o nº 04.892.707/0001-00, com sede em Brasília/DF, Setor de Autarquias Norte, Edifício Núcleo dos Transportes, Quadra 03, Lote "A", representado, neste ato, pelo Diretor de Infraestrutura Rodoviária, **Sr. Euclides Bandeira de Souza Neto**, brasileiro, engenheiro, domiciliado em Brasília/DF, portador da Carteira de Identidade nº 0000410114 - SSP/PE e inscrito no CPF sob o nº 442.060.384-49, com base no Decreto de 16 de janeiro de 2019, publicado no Diário Oficial da União, Edição nº 12, Seção 2, de 17 de janeiro de 2019 e, considerando o inciso III do artigo 178 do Regimento Interno do DNIT, assistido pelo Coordenador-Geral de Manutenção e Restauração Rodoviária/DIR, assistido pelo Coordenador-Geral de Manutenção e Restauração Rodoviária/DIR, **Sr. Fábio Pessoa da Silva Nunes**, brasileiro, engenheiro, residente e domiciliado em Brasília/DF, portador da Carteira de Identidade nº 3159367 - SESP/DF e inscrito no CPF/MF sob o nº 514.591.402-49, com base na Portaria nº 210, de 12/08/2015, e de outro lado o **MINISTÉRIO DA DEFESA - COMANDO DO EXÉRCITO**, por intermédio do **DEPARTAMENTO DE ENGENHARIA E CONSTRUÇÃO - DEC**, Órgão de Direção Setorial, com sede no QGEx - Bloco "B" - 3º piso - Setor Militar Urbano (SMU), CEP 70.630-901, Brasília/DF, inscrito no CNPJ/MF nº 07.521.315/0001-23, neste ato representado pelo seu Chefe, o General de Exército **Cláudio Coscia Moura**, brasileiro, casado, militar, RG nº 020.441.182-1 MD/EB, CPF nº 686.949.117-87, residente e domiciliado em Brasília/DF, com base no Diário Oficial da União, seção 2, de 21/05/2017, no uso das atribuições conferidas pelo Comandante do Exército por intermédio da Portaria nº 1.700/Cmt Ex, de 08 de dezembro de 2017, combinada com a Portaria nº 057-DEC, de 6 de setembro de 2018, que decorre da aprovação pela Diretoria Colegiada/DNIT, nos Termos do Relato nº 213/2019, da Diretoria de Infraestrutura Rodoviária/DNIT, aprovado na reunião do dia 14 de agosto de 2019, constante na Ata da 12ª Reunião Extraordinária da Diretoria Colegiada, resolvem de mútuo acordo, firmar o presente Termo.

**II. DA EXECUÇÃO, DO OBJETO E FUNDAMENTO LEGAL.****Parágrafo Primeiro - Da Execução.**

A execução do objeto do presente Termo ficará a cargo do **1º BATALHÃO DE ENGENHARIA DE CONSTRUÇÃO (UG 160339)**.

**Parágrafo Segundo - Do Objeto.**

*Execução* de serviços referentes ao Programa de Contratos de Recuperação e Manutenção Rodoviária - CREMA (05 anos) na Rodovia BR-226/RN, Trecho: Entr BR-101 (Viaduto da Urbana - Natal) - Div RN/CE, Subtrecho: Entr RN-087 (Florânia) - Entr BR-110(A)/RN-233 (Campo Grande), Segmento km 219,40 ao km 290,80, extensão de 71,40 km.

Tem por objetivo o aumento da capacidade de tráfego, escoamento da produção, maior segurança aos usuários e melhoria da qualidade de vida da população no trecho descrito.

Será executado de acordo com o Plano de Trabalho vigente, apresentado pela **UNIDADE DESCENTRALIZADA** e aprovado pela **UNIDADE DESCENTRALIZADORA**, anexo a este instrumento e que a ele se integra, independente de transcrição.

**Parágrafo Terceiro - Fundamento Legal.**

Encontra amparo nas disposições contidas na Lei nº 8.666, de 21 de junho de 1993, na Lei Complementar nº 101, de 04 de maio de 2000, no Decreto nº 6.170, de 25 de julho de 2007, no Decreto nº 6.428 de 14 de abril de 2008, na Portaria Interministerial nº 424, de 30 de dezembro de 2016 (no que couber), na Portaria nº 1448-Cmt Ex, de 10 de setembro de 2018 na Portaria Conjunta MP/MF/CGU nº 8, de 7 de novembro de 2012 e demais normas regulamentares da matéria.

**III. DO CADASTRO, DA PROVISÃO DE CRÉDITO E DO REPASSE FINANCEIRO.**

1. Para fins de cadastro do Termo de Execução Descentralizada de Crédito (TED) no SIAFI, a **UNIDADE DESCENTRALIZADORA (DNIT)** cadastrará a **UNIDADE GESTORA (UG) 160339 - 1º BATALHÃO DE ENGENHARIA DE CONSTRUÇÃO**, responsável pela execução do objeto do presente Termo, como "**UNIDADE DESCENTRALIZADA**".

2. A provisão do crédito deverá ser realizada pela **UNIDADE DESCENTRALIZADORA** para a Setorial Orçamentária do Comando do Exército (UG 160087 - Estado-Maior do Exército).

3. O repasse do numerário deverá ser realizado para a Setorial Financeira do Comando do Exército (UG 160075 - Diretoria de Contabilidade do Exército).

4. O Comando do Exército deverá detalhar e descentralizar os créditos recebidos à **UNIDADE GESTORA RESPONSÁVEL (UG 160502 - Departamento de Engenharia e Construção)**.

5. O Departamento de Engenharia e Construção deverá realizar a descentralização do crédito para o **1º BATALHÃO DE ENGENHARIA DE CONSTRUÇÃO - UNIDADE GESTORA EXECUTORA**.

6. A Diretoria de Contabilidade do Exército/SEF deverá promover o sub-repasse do recurso financeiro para o **1º BATALHÃO DE ENGENHARIA DE CONSTRUÇÃO - UNIDADE GESTORA EXECUTORA**.

#### IV. JUSTIFICATIVA - MOTIVAÇÃO.

1. O objeto visa a execução de serviços referentes ao Programa de Contratos de Recuperação e Manutenção Rodoviária – CREMA (05 anos) na Rodovia BR-226/RN, Trecho: Entr BR-101 (Viaduto da Urbana - Natal) - Div RN/CE, Subtrecho: Entr RN-087 (Florânia) - Entr BR-110(A)/RN-233 (Campo Grande), Segmento km 219,40 ao km 290,80, extensão de 71,40 km, que ao ser executada contribuirá para o aumento da trafegabilidade, escoamento da produção, maior segurança aos usuários e melhoria da qualidade de vida da população.

2. Também possibilitará ao Exército Brasileiro o adestramento de seus quadros, mantendo em nível elevado a capacitação operacional na área de engenharia de construção, de forma permanentemente ajustada à Doutrina Militar Terrestre, para atuar eficazmente no apoio às operações militares, de combate e logística.

A UNIDADE DESCENTRALIZADA prestará contas da execução física do objeto à UNIDADE DESCENTRALIZADORA.

#### V. RELAÇÃO ENTRE AS PARTES: DESCRIÇÃO - CRONOGRAMA DE EXECUÇÃO (META, ETAPA OU FASES) E PRESTAÇÃO DE CONTAS DAS ATIVIDADES.

##### 1. Descrição – Cronograma de Execução.

As atividades a serem desenvolvidas serão conforme descritas no Plano de Trabalho vigente, em seu Cronograma de Execução (Meta, Etapa ou Fases), apresentado pela UNIDADE DESCENTRALIZADA e aprovado pela UNIDADE DESCENTRALIZADORA, que passa a ser parte integrante deste Termo.

##### 2. Prestação de Contas.

**Parágrafo Primeiro** - Mediante a apresentação de relatório contendo demonstrativo das suas diversas metas, etapas e fases, conforme Plano de Trabalho vigente aprovado pela UNIDADE DESCENTRALIZADORA e de acordo com o inciso III, do art. 59, da Portaria Interministerial nº 424, de 30/12/2016, transcrito abaixo:

*“III – o prazo para apresentação das prestações de contas final será de até 60 (sessenta) dias após o encerramento da vigência ou a conclusão da execução do objeto, o que ocorrer primeiro.”*

**Parágrafo Segundo** - A UNIDADE DESCENTRALIZADORA terá o mesmo prazo, 60 (sessenta) dias, para assinar o Termo de Recebimento Definitivo (TRD) do objeto. Findo este prazo, se não houver nenhuma manifestação da UNIDADE DESCENTRALIZADORA, o objeto será considerado recebido pela UNIDADE DESCENTRALIZADA.

**Parágrafo Terceiro** - Quando da entrega e recebimento da obra a UNIDADE DESCENTRALIZADA deverá seguir a Instrução de Serviço-DG Nº 13, de 04 de novembro de 2013, publicada no Boletim Administrativo nº 45, de 04 a 08 de novembro de 2013.

#### VI. PREVISÃO ORÇAMENTÁRIA: DETALHAMENTO ORÇAMENTÁRIO E PREVISÃO DE DESEMBOLSO.

##### 1. Previsão Orçamentária

| Programa de Trabalho/Projeto/Atividade | Fonte      | Natureza da despesa   | Dotação RS   |
|--|------------|---|--------------|
| PAC-26.782.2087.20VJ.0024              | 0100000000 | Execução de serviços referentes ao Programa CREMA – BR-226/RN | 6.500.000,00 |

##### 2. Detalhamento Orçamentário e Previsão de Desembolso.

O detalhamento orçamentário e o desembolso ocorrerão de acordo com o constante na previsão de desembolso do cronograma do Plano de Trabalho vigente, aprovado pela UNIDADE DESCENTRALIZADORA.

##### 3. Do Valor.

O valor do presente Termo é de R\$ 60.310.444,54 (sessenta milhões, trezentos e dez mil, quatrocentos e quarenta e quatro reais e cinquenta e quatro centavos).

##### Parágrafo único – Do Cancelamento de Recursos.

No caso de cancelamento de recursos e sem previsão de novos desembolsos, o objeto poderá ser reduzido até a etapa em que apresente funcionalidade.

#### VII. DAS OBRIGAÇÕES DOS PARTICÍPES.

Como forma mútua de cooperação na execução do objeto previsto no **Parágrafo Segundo – Do Objeto, do item II. DA EXECUÇÃO, DO OBJETO E FUNDAMENTO LEGAL**, são obrigações:

##### 1 - DA UNIDADE DESCENTRALIZADORA.

Proporcionar as condições necessárias à execução deste Termo de Execução Descentralizada, devendo:

a. efetuar a transferência dos recursos financeiros previstos para a execução deste Termo, na forma estabelecida no Cronograma de Desembolso do Plano de Trabalho;

b. prorrogar “de ofício” a vigência deste instrumento, quando houver atraso na liberação dos recursos a seu cargo, conforme consta no Termo de Execução Descentralizada de Crédito, limitada a prorrogação ao exato período do atraso verificado;

c. exercer a atividade normativa, o controle e a fiscalização sobre a execução deste termo;

d. aprovar o Plano de Trabalho apresentado pela UNIDADE DESCENTRALIZADA;

e. aprovar, excepcionalmente, a alteração da programação da execução do termo, mediante proposta da UNIDADE DESCENTRALIZADA, devidamente justificada, que deverá ser apresentada à UNIDADE DESCENTRALIZADORA no prazo mínimo de 60 (sessenta) dias antes do término do termo;

f. analisar, aprovar e receber as prestações de contas da execução física do objeto;

g. acompanhar a execução física do objeto do presente Termo de Execução Descentralizada de Crédito, em conformidade com o Plano de Trabalho vigente aprovado;

h. analisar os Relatórios Técnicos, parciais e final, do objeto do presente termo;

i. orientar, supervisionar e fiscalizar os trabalhos firmados, cabendo-lhe especificamente acompanhar as atividades a serem executadas e avaliar os resultados;

j. providenciar junto aos órgãos competentes as licenças ambientais de instalação; e

k. exigir que a implementação do objeto deste termo guarde conformidade com as metas, fases ou etapas previstas no Cronograma de Execução do Plano de Trabalho vigente.

As obrigações de que tratam as alíneas d, e, f, g, h, i, j e k competem à Superintendência Regional do DNIT no Estado do Rio Grande do Norte.

##### 2 - DA UNIDADE DESCENTRALIZADA.



## 2 - DA UNIDADE DESCENTRALIZADA.

- a. Adotar providências administrativas para promover a completa execução dos trabalhos técnicos a serem desenvolvidos, conforme legislação vigente, para execução dos serviços decorrentes deste Termo de Execução Descentralizada de Crédito;
- b. apresentar à **UNIDADE DESCENTRALIZADORA**, em tempo hábil, os resultados dos trabalhos executados, conforme modelo de relatório definido entre os partícipes;
- c. apresentar as prestações de contas da execução física do objeto à **UNIDADE DESCENTRALIZADORA**;
- d. apresentar as prestações de contas da execução financeira aos seus órgãos de controle interno, ficando à disposição da **UNIDADE DESCENTRALIZADORA** para verificação, se assim o desejar;
- e. prestar informações sobre o andamento das obras e/ou serviços de engenharia solicitados pela **UNIDADE DESCENTRALIZADORA**;
- f. garantir que as obrigações determinadas nos licenciamentos ambientais sejam cumpridas e/ou respeitadas;
- g. apresentar relatórios técnicos, explicitando as repercussões do projeto objeto deste termo, inclusive quanto ao aproveitamento das ações ambientais;
- h. permitir à **UNIDADE DESCENTRALIZADORA** e aos órgãos de controle o acesso a toda documentação, dependências e locais de execução do objeto;
- i. comprovar o bom e regular emprego dos recursos recebidos, bem como os resultados alcançados;
- j. assumir todas as obrigações legais decorrentes de contratações necessárias à execução do objeto;
- k. manter a **UNIDADE DESCENTRALIZADORA** informada sobre quaisquer eventos que dificultem ou interrompam o curso normal da execução do objeto deste termo;
- l. devolver o saldo não aplicado mediante depósito em conta bancária da **UNIDADE DESCENTRALIZADORA** ou ao Tesouro Nacional, conforme o caso, até a data prevista, em consonância com a legislação em vigor;
- m. incluir cláusula nos contratos celebrados com terceiros, para execução do objeto do Termo, que permita o livre acesso dos servidores do Exército ou DNIT, bem como dos órgãos de controle, aos documentos e registros contábeis das empresas contratadas; na forma do item III do § 1º, letra h) do Art. 6º da Portaria Interministerial nº 424, de 30/12/2016.

## VIII. DA VIGÊNCIA.

O presente Termo de Execução Descentralizada terá a vigência de 1.828 (mil oitocentos e vinte e oito) dias, contados a partir da assinatura deste Termo, podendo ser prorrogada, caso haja necessidade, desde que devidamente justificado, mediante a lavratura de Termo Aditivo.

**Parágrafo primeiro:** na contagem dos prazos estabelecidos na Portaria Interministerial nº 424/2016, excluir-se-á o dia do início e incluir-se-á o do vencimento, e considerar-se-ão os dias consecutivos, exceto quando for explicitamente disposto em contrário.

**Parágrafo segundo:** a qualquer tempo e de comum acordo, este instrumento poderá sofrer alterações mediante Termo Aditivo, vedada, porém, a alteração do objeto aprovado.

## IX. DA PUBLICAÇÃO.

A publicação resumida do termo e de seus aditamentos na imprensa oficial, que é condição indispensável para sua eficácia, será providenciada pela **UNIDADE DESCENTRALIZADORA** até o quinto dia útil do mês seguinte ao de sua assinatura, para ocorrer no prazo de vinte dias daquela data (Parágrafo único do Art. 61, da Lei 8666/93).

## X. DA DENÚNCIA E RESCISÃO.

O presente Termo de Execução Descentralizada de Crédito poderá ser denunciado, a qualquer tempo, por manifestação de quaisquer dos partícipes, mediante a solicitação por escrito, para que seus efeitos cessem no prazo de 30 (trinta) dias, podendo ser rescindido de pleno direito por intermédio de comunicação por escrito com antecedência mínima de 60 (sessenta) dias, por inadimplemento de quaisquer de suas cláusulas, por descumprimento das normas estabelecidas na legislação vigente ou por superveniência de norma legal, fato que o torne material ou formalmente inexecutável, imputando-se aos partícipes as responsabilidades pelas obrigações e creditando-se lhes os benefícios decorrentes do prazo em que tenha vigido.

## XI. DOS BENS REMANESCENTES.

1. Os bens patrimoniais previstos no Plano de Trabalho (equipamentos e material permanente), adquiridos, produzidos, transformados ou construídos com recursos oriundos da **UNIDADE DESCENTRALIZADORA**, permanecerão sob a guarda e responsabilidade da **UNIDADE DESCENTRALIZADA** durante a vigência deste Instrumento.

2. Findo o Termo de Execução Descentralizada de Crédito, observado o fiel cumprimento do objeto proposto, os bens patrimoniais acima referidos serão cedidos à **UNIDADE DESCENTRALIZADA**, com a anuência do Diretor-Geral do DNIT, de acordo com o Artigo 5º do Decreto nº 9.373, de 11 de maio de 2018, para permitir a continuidade dos trabalhos e serviços de engenharia de mútua cooperação, regulados na Portaria Normativa Interministerial nº 230 MD/MT, de 26 de março de 2003.

3. A titularidade dos bens remanescentes é do convenente, salvo expressa disposição em contrário neste instrumento.

## XII - DO FORO.

De comum acordo, os partícipes elegem a Câmara de Conciliação e Administração Federal – CCAF/AGU, com renúncia de qualquer outro, por mais privilegiado que venha a ser, para dirimir quaisquer questões oriundas da execução do presente instrumento não resolvidas administrativamente.

E por assim estarem justos e acertados, os partícipes firmam o presente Instrumento em 2 (duas) vias de igual teor e forma, seguidas de duas testemunhas.

**UNIDADE DESCENTRALIZADORA:**

(Assinado eletronicamente)

**Euclides Bandeira de Souza Neto**  
Diretor de Infraestrutura Rodoviária

(Assinado eletronicamente)

MINISTÉRIO DA DEFESA  
EXÉRCITO BRASILEIRO  
DEPARTAMENTO DE ENGENHARIA E CONSTRUÇÃO  
DIRETORIA DE OBRAS DE COOPERAÇÃO  
1º BATALHÃO DE ENGENHARIA DE CONSTRUÇÃO



PLANO DE TRABALHO  
(11.001.19.22.31.22.02)

**OBRA:** CREMA DA BR-226/RN

**ÓRGÃO FINANCIADOR:** DNIT

**INSTRUMENTO LEGAL:** Decreto Nº 10.426, de 16/07/2020 | Portaria 1.448 - Cmt  
EX, de 10/08/2018 | Lei Complementar Nº 101, de 04/05/2020

**REVISÃO:**

Nº 1 Valor R\$7.275.323,93

**DOTAÇÃO:** R\$60.310.444,54 **REF:** Outubro 2018

**REAJUSTE:**

**VALOR DO PLANO DE TRABALHO:** R\$67.585.768,47

**APROVAÇÃO EM BOLETIM INTERNO:**

OM-EXECUTORA: 1º BEC  
ÓRGÃO FINANCIADOR: DNIT

DOCUMENTO 01  
FOLHA: 1/1

PLANO DE TRABALHO  
(11.001.19.22.31.22.02)

## 1. DADOS CADASTRAIS

a. Proponente

|  |  |              |                   |                                    |                  |
|--|--|--------------|-------------------|------------------------------------|------------------|
| ÓRGÃO/ENTIDADE PROPONENTE<br>1º BATALHÃO DE ENGENHARIA DE CONSTRUÇÃO |  |              |                   | CNPJ<br>00.394.452/0031.10         |                  |
| ENDEREÇO<br>RUA TONHECA DANTAS, 463 - PENEDO                         |  |              |                   |                                    |                  |
| CIDADE<br>CAICÓ  |  | UF<br>RN     | CEP<br>59300000   | DDD - TELEFONE<br>84 3421-1803     | EA<br>FEDERAL    |
| CONTA CORRENTE<br>99738063-2   |  | BANCO<br>001 | AGÊNCIA<br>0128-7 | COD. IDENT. DEPÓSITO               |                  |
| NOME DO RESPONSÁVEL<br>ENZO KATO                                     |  |              |                   | CPF<br>213.058.738-07              |                  |
| C.I Org. EXP.<br>011398394-4 / MD EB                                 |  |              | CARGO<br>TC       | FUNÇÃO<br>ORDENADOR DE<br>DESPESAS | MATRÍCULA        |
| ENDEREÇO<br>CASA 7 - VILA AMÉRICA - CAICÓ                            |  |              |                   |                                    | CEP<br>59300-000 |

b. OUTROS PARTICIPES

|          |           |     |
|----------|-----------|-----|
| NOME     | CGC / CPF | EA  |
| ENDEREÇO |           | CEP |

## 2. DESCRIÇÃO DO PROJETO

|  |                     |            |
|--|---------------------|------------|
| TÍTULO DO PROJETO<br>CONTRATO DE RESTAURAÇÃO E MANUTENÇÃO - CREMA BR 226/RN  | PERÍODO DE EXECUÇÃO |            |
|  | Início              | término    |
|  | 22/08/2019          | 23/08/2024 |
| IDENTIFICAÇÃO DO OBJETO  |                     |            |
| JUSTIFICATIVA DA PROPOSIÇÃO 1<br>Possibilitar ao Exército Brasileiro o adestramento de seus quadros, mantendo em nível elevado a capacitação operacional na área de engenharia de construção, de forma permanentemente ajustada a Doutrina Militar Terrestre, para atuar eficazmente no apoio às operações militares, de combate e logística. A rodovia faz a ligação entre os municípios de Florânia, Jucurutu, Triunfo Potiguar e Campo Grande com uma extensão total de 71,40 km. |                     |            |
| JUSTIFICATIVA DA PROPOSIÇÃO 2<br>A presente Revisão de Projeto em fase de Obras visa adequação dos quantitativos de planilha a realidade da obra, mudança de soluções de projeto e inclusão de serviços pertinentes à adequação de execução e qualidade do produto final.  |                     |            |

PLANO DE TRABALHO  
 (11.001.19.22.31.22.02)



**3. CRONOGRAMA DE EXECUÇÃO**

| META   | ETAPA | ESPECIFICAÇÃO            | INDICADOR FÍSICO |            | DURAÇÃO    |            |
|--------|-------|--------------------------|------------------|------------|------------|------------|
|        |       |                          | UNID             | QTDE       | INÍCIO     | TÉRMINO    |
| META 1 | 1     | PISTA DE ROLAMENTO       | km               | 71,40      | 01/08/2019 | 01/08/2024 |
| META 2 | 1     | ACOSTAMENTO              | km               | 71,40      | 01/08/2019 | 01/08/2024 |
| META 3 | 1     | DRENAGEM                 | m                | 105.887,05 | 01/08/2020 | 01/08/2024 |
| META 4 | 1     | SINALIZAÇÃO              | m²               | 66.975,33  | 01/08/2020 | 01/08/2024 |
| META 5 | 1     | MANUTENÇÃO E CONSERVAÇÃO | mês              | 60,00      | 01/08/2019 | 01/08/2024 |
| META 6 | 1     | MATERIAIS BETUMINOSOS    | ton              | 6.800,81   | 01/08/2019 | 01/08/2024 |
| META 7 | 1     | INSTALAÇÃO DO CANTEIRO   | und              | 1,00       | 01/08/2019 | 01/12/2019 |

**4. PLANO DE APLICAÇÃO**

| Natureza da despesa |                     | Total         | Concedente           | Proponente           |
|---------------------|---------------------|---------------|----------------------|----------------------|
| Código              | Especificação       |               |                      |                      |
| 44.90.51            | Obras e Instalações | 67.585.768,47 | 67.585.768,47        | 0,00                 |
| <b>TOTAL</b>        |                     |               | <b>67.585.768,47</b> | <b>67.585.768,47</b> |

OM EXECUTORA: 1º BEC  
ÓRGÃO FINANCIADOR: DNIT

DOCUMENTO 03  
FOLHA: 2/2



PLANO DE TRABALHO  
(11.001.19.22.31.22.02)

| Meta     | Ano  | Mês       | Valor         |
|----------|------|-----------|---------------|
| META 17  | 2024 | Fevereiro | 2.000.000,00  |
| SUBTOTAL |      |           | 2.000.000,00  |
| META 18  | 2024 | Maio      | 1.313.970,16  |
| SUBTOTAL |      |           | 1.313.970,16  |
| TOTAL    |      |           | 67.585.768,47 |

OM EXECUTORA: 1º BEC  
ÓRGÃO FINANCIADOR: DNIT

DOCUMENTO 02  
FOLHA: 2/7



PLANO DE TRABALHO  
(11.001.19.22.31.22.02)

| Serviço   | Unid | Qtd Prevista | Valor Unit Orçamento | Valor Total         |
|---|------|--------------|----------------------|---------------------|
| 1.7.3 - PINTURA DE LIGAÇÃO  | M2   | 30.136,00    | 0,17                 | 5.123,12            |
| 1.7.4 - CONCRETO ASFÁLTICO - FAIXA C - AREIA E BRITA COMERCIAIS                           | T    | 2.169,79     | 182,73               | 396.486,09          |
| 1.7.5 - CONCRETO ASFÁLTICO - FAIXA B - AREIA E BRITA COMERCIAIS                           | T    | 2.893,06     | 206,16               | 596.432,42          |
| <b>SUBTOTAL</b>   |      |              |                      | <b>1.003.164,75</b> |
| 1.8 - CBUQ - FAIXA C (8,0)  | -    | -            | -                    | -                   |
| 1.8.1 - PINTURA DE LIGAÇÃO  | M2   | 22.188,00    | 0,17                 | 3.771,96            |
| 1.8.2 - CONCRETO ASFÁLTICO - FAIXA C - AREIA E BRITA COMERCIAIS                           | T    | 0,00         | 182,73               | 0,00                |
| 1.8.3 - PINTURA DE LIGAÇÃO  | M2   | 22.188,00    | 0,17                 | 3.771,96            |
| 1.8.4 - CONCRETO ASFÁLTICO - FAIXA C - AREIA E BRITA COMERCIAIS                           | T    | 2.130,05     | 182,73               | 389.223,67          |
| 1.8.5 - CONCRETO ASFÁLTICO - FAIXA B - AREIA E BRITA COMERCIAIS                           | T    | 2.130,05     | 206,16               | 439.130,70          |
| <b>SUBTOTAL</b>   |      |              |                      | <b>835.898,29</b>   |
| 1.9 - CBUQ - FAIXA C (9,0)  | -    | -            | -                    | -                   |
| 1.9.1 - PINTURA DE LIGAÇÃO  | M2   | 51.362,24    | 0,17                 | 8.731,58            |
| 1.9.2 - CONCRETO ASFÁLTICO - FAIXA C - AREIA E BRITA COMERCIAIS                           | T    | 0,00         | 182,73               | 0,00                |
| 1.9.3 - PINTURA DE LIGAÇÃO  | M2   | 51.362,24    | 0,17                 | 8.731,58            |
| 1.9.4 - CONCRETO ASFÁLTICO - FAIXA C - AREIA E BRITA COMERCIAIS                           | T    | 6.271,70     | 182,73               | 1.146.028,29        |
| 1.9.5 - CONCRETO ASFÁLTICO - FAIXA B - AREIA E BRITA COMERCIAIS                           | T    | 6.163,47     | 206,16               | 1.270.660,56        |
| <b>SUBTOTAL</b>   |      |              |                      | <b>2.434.152,01</b> |
| 1.10 - RECICLAGEM DE BASE COM ADIÇÃO DE CIMENTO   | -    | -            | -                    | -                   |
| 1.10.1 - RECICLAGEM COM ADIÇÃO DE CIMENTO E INCORPORAÇÃO DO REVESTIMENTO ASFÁLTICO à BASE | M3   | 0,00         | 90,27                | 0,00                |
| 1.10.2 - IMPRIMAÇÃO COM EMULSÃO ASFÁLTICA   | M2   | 325.153,75   | 0,21                 | 68.282,29           |
| 1.10.3 - PINTURA DE LIGAÇÃO   | M2   | 325.153,75   | 0,17                 | 55.276,14           |
| 1.10.4 - TRATAMENTO SUPERFICIAL DUPLO COM EMULSÃO - BRITA COMERCIAL                       | M2   | 53.013,75    | 3,48                 | 184.487,85          |
| 1.10.5 - CONCRETO ASFÁLTICO - FAIXA C - AREIA E BRITA COMERCIAIS                          | T    | 39.018,45    | 182,73               | 7.129.841,37        |
| 1.10.6 - TRATAMENTO SUPERFICIAL DUPLO COM BANHO DILUÍDO - BRITA COMERCIAL                 | M²   | 272.140,00   | 4,50                 | 1.224.630,00        |

PLANO DE TRABALHO  
 (11.001.19.22.31.22.02)

| Serviço  | Unid | Qtd Prevista | Valor Unit Orçamento | Valor Total         |
|--|------|--------------|----------------------|---------------------|
| <b>SUBTOTAL</b>  |      |              |                      | <b>8.662.517,64</b> |
| 1.10.7 - RECICLAGEM COM ADIÇÃO DE BRITA COMERCIAL E INCORPORAÇÃO DO REVESTIMENTO ASFÁLTICO à BASE COM ESPESSURA DE 20 CM | -    | -            | -                    | -                   |
| 1.10.7.1 - RECICLAGEM COM ADIÇÃO DE BRITA COMERCIAL E INCORPORAÇÃO DO REVESTIMENTO ASFÁLTICO à BASE                      | M³   | 64.285,47    | 111,22               | 7.149.829,97        |
| <b>SUBTOTAL</b>  |      |              |                      | <b>7.149.829,97</b> |
| 1.10.8 - RECICLAGEM COM ADIÇÃO DE BRITA COMERCIAL E INCORPORAÇÃO DO REVESTIMENTO ASFÁLTICO à BASE COM ESPESSURA DE 40 CM | -    | -            | -                    | -                   |
| 1.10.8.1 - RECICLAGEM COM ADIÇÃO DE BRITA COMERCIAL E INCORPORAÇÃO DO REVESTIMENTO ASFÁLTICO à BASE                      | M³   | 1.267,20     | 111,22               | 140.937,98          |
| <b>SUBTOTAL</b>  |      |              |                      | <b>140.937,98</b>   |
| 1.11 - REMENDO PROFUNDO NAS CABECEIRAS DE PONTE  | -    | -            | -                    | -                   |
| 1.11.1 - REMENDO PROFUNDO NAS CABECEIRAS DE PONTE  | m³   | 142,08       | 514,13               | 73.047,59           |
| <b>SUBTOTAL</b>  |      |              |                      | <b>73.047,59</b>    |
| 1.12 - REMENDO PROFUNDO PARA CORREÇÃO DE AFUNDAMENTOS PLÁSTICO EM SUB-BASE   | -    | -            | -                    | -                   |
| 1.12.1 - REMENDO PROFUNDO PARA CORREÇÃO DE AFUNDAMENTOS PLÁSTICO EM SUB-BASE   | m³   | 2.690,52     | 330,36               | 888.840,19          |
| <b>SUBTOTAL</b>  |      |              |                      | <b>888.840,19</b>   |
| 2 - ACOSTAMENTO  | -    | -            | -                    | -                   |
| 2.1 - CBUQ - FAIXA C (4,0)   | -    | -            | -                    | -                   |
| 2.1.1 - PINTURA DE LIGAÇÃO   | M2   | 32.100,00    | 0,17                 | 5.457,00            |
| 2.1.2 - CONCRETO ASFÁLTICO - FAIXA C - AREIA E BRITA COMERCIAIS  | T    | 2.332,80     | 182,73               | 426.272,54          |
| 2.1.3 - CONCRETO ASFÁLTICO - FAIXA B - AREIA E BRITA COMERCIAIS  | T    | 748,80       | 206,16               | 154.372,61          |
| <b>SUBTOTAL</b>  |      |              |                      | <b>586.102,15</b>   |
| 2.2 - CBUQ - FAIXA C (5,0)   | -    | -            | -                    | -                   |
| 2.2.1 - PINTURA DE LIGAÇÃO   | M2   | 7.800,00     | 0,17                 | 1.326,00            |
| 2.2.2 - CONCRETO ASFÁLTICO - FAIXA C - AREIA E BRITA COMERCIAIS  | T    | 0,00         | 182,73               | 0,00                |
| 2.2.3 - CONCRETO ASFÁLTICO - FAIXA B - AREIA E BRITA COMERCIAIS  | T    | 936,00       | 206,16               | 192.965,76          |

PLANO DE TRABALHO  
 (11.001.19.22.31.22.02)



| Serviço   | Unid | Qtd Prevista | Valor Unit Orçamento | Valor Total         |
|---|------|--------------|----------------------|---------------------|
| <b>SUBTOTAL</b>   |      |              |                      | <b>194.291,76</b>   |
| 2.3 - CBUQ - FAIXA C (6,0)  | -    | -            | -                    | -                   |
| 2.3.1 - PINTURA DE LIGAÇÃO  | M2   | 5.820,00     | 0,17                 | 989,40              |
| 2.3.2 - CONCRETO ASFÁLTICO - FAIXA C - AREIA E BRITA COMERCIAIS   | T    | 0,00         | 182,73               | 0,00                |
| 2.3.3 - CONCRETO ASFÁLTICO - FAIXA B - AREIA E BRITA COMERCIAIS   | T    | 838,08       | 206,16               | 172.778,57          |
| <b>SUBTOTAL</b>   |      |              |                      | <b>173.767,97</b>   |
| 2.4 - RECICLAGEM DE BASE COM ADIÇÃO DE CIMENTO  | -    | -            | -                    | -                   |
| 2.4.1 - RECICLAGEM COM ADIÇÃO DE CIMENTO E INCORPORAÇÃO DO REVESTIMENTO ASFÁLTICO à BASE                                | M3   | 0,00         | 90,27                | 0,00                |
| 2.4.2 - IMPRIMAÇÃO COM EMULSÃO ASFÁLTICA  | M2   | 87.540,00    | 0,21                 | 18.383,40           |
| 2.4.3 - PINTURA DE LIGAÇÃO  | M2   | 87.540,00    | 0,17                 | 14.881,80           |
| 2.4.4 - TRATAMENTO SUPERFICIAL DUPLO COM EMULSÃO - BRITA COMERCIAL  | M2   | 20.700,00    | 3,48                 | 72.036,00           |
| 2.4.5 - CONCRETO ASFÁLTICO - FAIXA C - AREIA E BRITA COMERCIAIS   | T    | 10.504,80    | 182,73               | 1.919.542,10        |
| 2.4.6 - TRATAMENTO SUPERFICIAL DUPLO COM BANHO DILUÍDO - BRITA COMERCIAL  | M²   | 66.840,00    | 4,50                 | 300.780,00          |
| <b>SUBTOTAL</b>   |      |              |                      | <b>2.325.623,30</b> |
| 2.4.7 - RECICLAGEM COM ADIÇÃO DE BRITA COMERCIAL E INCORPORAÇÃO DO REVESTIMENTO ASFÁLTICO à BASE COM ESPESSURA DE 20 CM | -    | -            | -                    | -                   |
| 2.4.7.1 - RECICLAGEM COM ADIÇÃO DE BRITA COMERCIAL E INCORPORAÇÃO DO REVESTIMENTO ASFÁLTICO à BASE                      | M³   | 17.376,00    | 111,22               | 1.932.558,72        |
| <b>SUBTOTAL</b>   |      |              |                      | <b>1.932.558,72</b> |
| 2.4.8 - RECICLAGEM COM ADIÇÃO DE BRITA COMERCIAL E INCORPORAÇÃO DO REVESTIMENTO ASFÁLTICO à BASE COM ESPESSURA DE 40 CM | -    | -            | -                    | -                   |
| 2.4.8.1 - RECICLAGEM COM ADIÇÃO DE BRITA COMERCIAL E INCORPORAÇÃO DO REVESTIMENTO ASFÁLTICO à BASE                      | M³   | 528,00       | 111,22               | 58.724,16           |
| <b>SUBTOTAL</b>   |      |              |                      | <b>58.724,16</b>    |
| 3 - DRENAGEM  | -    | -            | -                    | -                   |
| 3.1 - MEIO FIO DE CONCRETO - MFC 04 - AREIA E BRITA COMERCIAIS - FORMA DE MADEIRA                                       | M    | 290,00       | 13,42                | 3.891,80            |

OM EXECUTORA: 1º BEC  
ÓRGÃO FINANCIADOR: DNIT

DOCUMENTO 04  
FOLHA: 6/7



PLANO DE TRABALHO  
(11.001.19.22.31.22.02)

| Serviço   | Unid | Qtd Prevista | Valor Unit Orçamento | Valor Total          |
|---|------|--------------|----------------------|----------------------|
| <b>SUBTOTAL</b>   |      |              |                      | <b>21.233.024,4</b>  |
| 6.2 - TRANSPORTE DE MATERIAIS BETUMINOSOS   | -    | -            | -                    | -                    |
| 6.2.1 - TRANSPORTES DE CAP 50/70  | T    | 4.903,04     | 219,82               | 1.077.787,13         |
| 6.2.2 - TRANSPORTE DE EAI   | T    | 536,50       | 219,82               | 117.933,65           |
| 6.2.3 - TRANSPORTE DE RR-1C   | T    | 341,42       | 219,82               | 75.050,07            |
| 6.2.4 - TRANSPORTE DE RR-2C   | T    | 1.031,73     | 219,82               | 226.795,77           |
| <b>SUBTOTAL</b>   |      |              |                      | <b>1.497.566,61</b>  |
| 7 - SERVIÇOS PRELIMINARES   | -    | -            | -                    | -                    |
| 7.1 - ADMINISTRAÇÃO LOCAL (ETAPA I)   | Mês  | 30,00        | 130.806,02           | 3.924.180,60         |
| 7.2 - ADMINISTRAÇÃO LOCAL (ETAPA II)  | Mês  | 30,00        | 60.644,66            | 1.819.339,80         |
| 7.3 - INSTALAÇÃO DE CANTEIRO DE OBRA  | vb   | 1,00         | 2.001.059,32         | 2.001.059,32         |
| 7.4 - MOBILIZAÇÃO   | -    | 1,00         | 26.338,84            | 26.338,84            |
| <b>SUBTOTAL</b>   |      |              |                      | <b>7.770.918,56</b>  |
| 8 - CORREÇÃO DAS CASAS DECIMAIS   | -    | -            | -                    | -                    |
| 8.1 - CORREÇÃO DAS CASAS DECIMAIS   | Und  | 18,00        | -0,01                | -0,18                |
| <b>SUBTOTAL</b>   |      |              |                      | <b>-0,18</b>         |
| 9 - AQUISIÇÃO DE EQUIPAMENTOS   | -    | -            | -                    | -                    |
| 9.1 - AQUISIÇÃO DE EQUIPAMENTOS E VIATURAS  | gl   | 1,00         | 3.348.302,06         | 3.348.302,06         |
| <b>SUBTOTAL</b>   |      |              |                      | <b>3.348.302,06</b>  |
| 10 - DEMAIS SERVIÇOS  | -    | -            | -                    | -                    |
| 10.1 - FAIXA DE DOMÍNIO   | -    | -            | -                    | -                    |
| 10.1.1 - ESCAVAÇÃO E CARGA DE MATERIAL DE JAZIDA COM ESCAVADEIRA HIDRÁULICA                           | M³   | 41,61        | 70,22                | 2.921,85             |
| 10.1.2 - RECOMPOSIÇÃO TOTAL DE CERCA COM MOURÃO DE CONCRETO SEÇÃO QUADRADA - AREIA E BRITA COMERCIAIS | M    | 100,00       | 16,32                | 1.632,00             |
| <b>SUBTOTAL</b>   |      |              |                      | <b>4.553,85</b>      |
| 10.2 - PISTA  | -    | -            | -                    | -                    |
| 10.2.1 - REMENDO PROFUNDO COM DEMOLIÇÃO MECÂNICA E SERRA  | M³   | 191,50       | 563,97               | 108.002,51           |
| <b>SUBTOTAL</b>   |      |              |                      | <b>108.002,51</b>    |
| <b>TOTAL</b>  |      |              |                      | <b>67.585.768,47</b> |

OBSERVAÇÕES GERAIS

MINISTÉRIO DA DEFESA  
EXÉRCITO BRASILEIRO  
DEPARTAMENTO DE ENGENHARIA E CONSTRUÇÃO  
DIRETORIA DE OBRAS DE COOPERAÇÃO  
1º BATALHÃO DE ENGENHARIA DE CONSTRUÇÃO



PLANO DE TRABALHO  
(11.001.19.23.31.22.03)

**OBRA:** CREMA DA BR-226/RN

**ÓRGÃO FINANCIADOR:** DNIT

**INSTRUMENTO LEGAL:** Decreto Nº 10.426, de 16/07/2020 | Portaria 1.448 - Cmt  
EX, de 10/08/2018 | Lei Complementar Nº 101, de 04/05/2020

**REVISÃO:**

Nº 1 Valor R\$7.275.323,93

**DOTAÇÃO:** R\$60.310.444,54 **REF:** Outubro 2018

**REAJUSTE:**

Nº 1 Valor R\$5.016.511,95

Nº 2 Valor R\$1.233.650,82

Nº 3 Valor R\$14.978.492,33

Nº 4 Valor R\$5.964.802,02

**VALOR DO PLANO DE TRABALHO:** R\$94.779.225,59

**APROVAÇÃO EM BOLETIM INTERNO:**

PLANO DE TRABALHO  
 (11.001.19.23.31.22.03)



**3. CRONOGRAMA DE EXECUÇÃO**

| META   | ETAPA | ESPECIFICAÇÃO            | INDICADOR FÍSICO |            | DURAÇÃO    |            |
|--------|-------|--------------------------|------------------|------------|------------|------------|
|        |       |                          | UNID             | QTDE       | INÍCIO     | TÉRMINO    |
| META 1 | 1     | PISTA DE ROLAMENTO       | km               | 71,40      | 01/08/2019 | 01/08/2024 |
| META 2 | 1     | ACOSTAMENTO              | km               | 71,40      | 01/08/2019 | 01/08/2024 |
| META 3 | 1     | DRENAGEM                 | m                | 105.887,05 | 01/08/2020 | 01/08/2024 |
| META 4 | 1     | SINALIZAÇÃO              | m²               | 66.975,33  | 01/08/2020 | 01/08/2024 |
| META 5 | 1     | MANUTENÇÃO E CONSERVAÇÃO | mês              | 60,00      | 01/08/2019 | 01/08/2024 |
| META 6 | 1     | MATERIAIS BETUMINOSOS    | ton              | 6.800,81   | 01/08/2019 | 01/08/2024 |
| META 7 | 1     | INSTALAÇÃO DO CANTEIRO   | und              | 1,00       | 01/08/2019 | 01/12/2019 |

**4. PLANO DE APLICAÇÃO**

| Natureza da despesa |                     | Total         | Concedente           | Proponente           |
|---------------------|---------------------|---------------|----------------------|----------------------|
| Código              | Especificação       |               |                      |                      |
| 44.90.51            | Obras e Instalações | 67.585.768,47 | 67.585.768,47        | 0,00                 |
| <b>TOTAL</b>        |                     |               | <b>67.585.768,47</b> | <b>67.585.768,47</b> |

PLANO DE TRABALHO  
 (11.001.19.23.31.22.03)

**5. CRONOGRAMA DE DESEMBOLSO**

| Meta     | Ano  | Mês       | Valor         |
|----------|------|-----------|---------------|
| META 1   | 2019 | Novembro  | 6.003.920,61  |
| SUBTOTAL |      |           | 6.003.920,61  |
| META 2   | 2020 | Fevereiro | 3.000.000,00  |
| SUBTOTAL |      |           | 3.000.000,00  |
| META 3   | 2020 | Abril     | 10.856.800,00 |
| SUBTOTAL |      |           | 10.856.800,00 |
| META 4   | 2020 | Agosto    | 0,00          |
| SUBTOTAL |      |           | 0,00          |
| META 5   | 2020 | Novembro  | 0,00          |
| SUBTOTAL |      |           | 0,00          |
| META 6   | 2021 | Fevereiro | 0,00          |
| SUBTOTAL |      |           | 0,00          |
| META 7   | 2021 | Maiο      | 4.937.305,27  |
| SUBTOTAL |      |           | 4.937.305,27  |
| META 8   | 2021 | Agosto    | 0,00          |
| SUBTOTAL |      |           | 0,00          |
| META 9   | 2021 | Novembro  | 5.000.000,00  |
| SUBTOTAL |      |           | 5.000.000,00  |
| META 10  | 2022 | Março     | 160.000,00    |
| SUBTOTAL |      |           | 160.000,00    |
| META 11  | 2022 | Maiο      | 4.000.000,00  |
| SUBTOTAL |      |           | 4.000.000,00  |
| META 12  | 2022 | Setembro  | 7.000.000,00  |
| SUBTOTAL |      |           | 7.000.000,00  |
| META 13  | 2023 | Fevereiro | 6.403.396,91  |
| SUBTOTAL |      |           | 6.403.396,91  |
| META 14  | 2023 | Maiο      | 6.062.136,71  |
| SUBTOTAL |      |           | 6.062.136,71  |
| META 15  | 2023 | Agosto    | 9.116.199,75  |
| SUBTOTAL |      |           | 9.116.199,75  |
| META 16  | 2023 | Novembro  | 1.732.039,06  |
| SUBTOTAL |      |           | 1.732.039,06  |

OM EXECUTORA: 1º BEC  
ÓRGÃO FINANCIADOR: DNIT

DOCUMENTO 03  
FOLHA: 2/2

PLANO DE TRABALHO  
(11.001.19.23.31.22.03)



| Meta     | Ano  | Mês       | Valor         |
|----------|------|-----------|---------------|
| META 17  | 2024 | Fevereiro | 2.000.000,00  |
| SUBTOTAL |      |           | 2.000.000,00  |
| META 18  | 2024 | Maio      | 1.313.970,16  |
| SUBTOTAL |      |           | 1.313.970,16  |
| TOTAL    |      |           | 67.585.768,47 |

PLANO DE TRABALHO  
 (11.001.19.23.31.22.03)



| Serviço   | Unid | Qtd Prevista | Valor Unit Orçamento | Valor Total         |
|---|------|--------------|----------------------|---------------------|
| 1.7.3 - PINTURA DE LIGAÇÃO  | M2   | 30.136,00    | 0,17                 | 5.123,12            |
| 1.7.4 - CONCRETO ASFÁLTICO - FAIXA C - AREIA E BRITA COMERCIAIS                           | T    | 2.169,79     | 182,73               | 396.486,09          |
| 1.7.5 - CONCRETO ASFÁLTICO - FAIXA B - AREIA E BRITA COMERCIAIS                           | T    | 2.893,06     | 206,16               | 596.432,42          |
| <b>SUBTOTAL</b>   |      |              |                      | <b>1.003.164,76</b> |
| 1.8 - CBUQ - FAIXA C (8,0)  | -    | -            | -                    | -                   |
| 1.8.1 - PINTURA DE LIGAÇÃO  | M2   | 22.188,00    | 0,17                 | 3.771,96            |
| 1.8.2 - CONCRETO ASFÁLTICO - FAIXA C - AREIA E BRITA COMERCIAIS                           | T    | 0,00         | 182,73               | 0,00                |
| 1.8.3 - PINTURA DE LIGAÇÃO  | M2   | 22.188,00    | 0,17                 | 3.771,96            |
| 1.8.4 - CONCRETO ASFÁLTICO - FAIXA C - AREIA E BRITA COMERCIAIS                           | T    | 2.130,05     | 182,73               | 389.223,67          |
| 1.8.5 - CONCRETO ASFÁLTICO - FAIXA B - AREIA E BRITA COMERCIAIS                           | T    | 2.130,05     | 206,16               | 439.130,70          |
| <b>SUBTOTAL</b>   |      |              |                      | <b>835.898,29</b>   |
| 1.9 - CBUQ - FAIXA C (9,0)  | -    | -            | -                    | -                   |
| 1.9.1 - PINTURA DE LIGAÇÃO  | M2   | 51.362,24    | 0,17                 | 8.731,58            |
| 1.9.2 - CONCRETO ASFÁLTICO - FAIXA C - AREIA E BRITA COMERCIAIS                           | T    | 0,00         | 182,73               | 0,00                |
| 1.9.3 - PINTURA DE LIGAÇÃO  | M2   | 51.362,24    | 0,17                 | 8.731,58            |
| 1.9.4 - CONCRETO ASFÁLTICO - FAIXA C - AREIA E BRITA COMERCIAIS                           | T    | 6.271,70     | 182,73               | 1.146.028,29        |
| 1.9.5 - CONCRETO ASFÁLTICO - FAIXA B - AREIA E BRITA COMERCIAIS                           | T    | 6.163,47     | 206,16               | 1.270.660,56        |
| <b>SUBTOTAL</b>   |      |              |                      | <b>2.434.152,01</b> |
| 1.10 - RECICLAGEM DE BASE COM ADIÇÃO DE CIMENTO   | -    | -            | -                    | -                   |
| 1.10.1 - RECICLAGEM COM ADIÇÃO DE CIMENTO E INCORPORAÇÃO DO REVESTIMENTO ASFÁLTICO à BASE | M3   | 0,00         | 90,27                | 0,00                |
| 1.10.2 - IMPRIMAÇÃO COM EMULSÃO ASFÁLTICA   | M2   | 325.153,75   | 0,21                 | 68.282,29           |
| 1.10.3 - PINTURA DE LIGAÇÃO   | M2   | 325.153,75   | 0,17                 | 55.276,14           |
| 1.10.4 - TRATAMENTO SUPERFICIAL DUPLO COM EMULSÃO - BRITA COMERCIAL                       | M2   | 53.013,75    | 3,48                 | 184.487,85          |
| 1.10.5 - CONCRETO ASFÁLTICO - FAIXA C - AREIA E BRITA COMERCIAIS                          | T    | 39.018,45    | 182,73               | 7.129.841,37        |
| 1.10.6 - TRATAMENTO SUPERFICIAL DUPLO COM BANHO DILUÍDO - BRITA COMERCIAL                 | M²   | 272.140,00   | 4,50                 | 1.224.630,00        |

PLANO DE TRABALHO  
 (11.001.19.23.31.22.03)

| Serviço  | Unid | Qtd Prevista | Valor Unit Orçamento | Valor Total         |
|--|------|--------------|----------------------|---------------------|
| <b>SUBTOTAL</b>  |      |              |                      | <b>8.662.517,64</b> |
| 1.10.7 - RECICLAGEM COM ADIÇÃO DE BRITA COMERCIAL E INCORPORAÇÃO DO REVESTIMENTO ASFÁLTICO à BASE COM ESPESSURA DE 20 CM | -    | -            | -                    | -                   |
| 1.10.7.1 - RECICLAGEM COM ADIÇÃO DE BRITA COMERCIAL E INCORPORAÇÃO DO REVESTIMENTO ASFÁLTICO à BASE                      | M³   | 64.285,47    | 111,22               | 7.149.829,97        |
| <b>SUBTOTAL</b>  |      |              |                      | <b>7.149.829,97</b> |
| 1.10.8 - RECICLAGEM COM ADIÇÃO DE BRITA COMERCIAL E INCORPORAÇÃO DO REVESTIMENTO ASFÁLTICO à BASE COM ESPESSURA DE 40 CM | -    | -            | -                    | -                   |
| 1.10.8.1 - RECICLAGEM COM ADIÇÃO DE BRITA COMERCIAL E INCORPORAÇÃO DO REVESTIMENTO ASFÁLTICO à BASE                      | M³   | 1.267,20     | 111,22               | 140.937,98          |
| <b>SUBTOTAL</b>  |      |              |                      | <b>140.937,98</b>   |
| 1.11 - REMENDO PROFUNDO NAS CABECEIRAS DE PONTE  | -    | -            | -                    | -                   |
| 1.11.1 - REMENDO PROFUNDO NAS CABECEIRAS DE PONTE  | m³   | 142,08       | 514,13               | 73.047,59           |
| <b>SUBTOTAL</b>  |      |              |                      | <b>73.047,59</b>    |
| 1.12 - REMENDO PROFUNDO PARA CORREÇÃO DE AFUNDAMENTOS PLÁSTICO EM SUB-BASE   | -    | -            | -                    | -                   |
| 1.12.1 - REMENDO PROFUNDO PARA CORREÇÃO DE AFUNDAMENTOS PLÁSTICO EM SUB-BASE   | m³   | 2.690,52     | 330,36               | 888.840,19          |
| <b>SUBTOTAL</b>  |      |              |                      | <b>888.840,19</b>   |
| 2 - ACOSTAMENTO  | -    | -            | -                    | -                   |
| 2.1 - CBUQ - FAIXA C (4,0)   | -    | -            | -                    | -                   |
| 2.1.1 - PINTURA DE LIGAÇÃO   | M2   | 32.100,00    | 0,17                 | 5.457,00            |
| 2.1.2 - CONCRETO ASFÁLTICO - FAIXA C - AREIA E BRITA COMERCIAIS  | T    | 2.332,80     | 182,73               | 426.272,54          |
| 2.1.3 - CONCRETO ASFÁLTICO - FAIXA B - AREIA E BRITA COMERCIAIS  | T    | 748,80       | 206,16               | 154.372,61          |
| <b>SUBTOTAL</b>  |      |              |                      | <b>586.102,15</b>   |
| 2.2 - CBUQ - FAIXA C (5,0)   | -    | -            | -                    | -                   |
| 2.2.1 - PINTURA DE LIGAÇÃO   | M2   | 7.800,00     | 0,17                 | 1.326,00            |
| 2.2.2 - CONCRETO ASFÁLTICO - FAIXA C - AREIA E BRITA COMERCIAIS  | T    | 0,00         | 182,73               | 0,00                |
| 2.2.3 - CONCRETO ASFÁLTICO - FAIXA B - AREIA E BRITA COMERCIAIS  | T    | 936,00       | 206,16               | 192.965,76          |

PLANO DE TRABALHO  
 (11.001.19.23.31.22.03)



| Serviço   | Unid | Qtd Prevista | Valor Unit Orçamento | Valor Total         |
|---|------|--------------|----------------------|---------------------|
| <b>SUBTOTAL</b>   |      |              |                      | <b>194.291,76</b>   |
| 2.3 - CBUQ - FAIXA C (6,0)  | -    | -            | -                    | -                   |
| 2.3.1 - PINTURA DE LIGAÇÃO  | M2   | 5.820,00     | 0,17                 | 989,40              |
| 2.3.2 - CONCRETO ASFÁLTICO - FAIXA C - AREIA E BRITA COMERCIAIS   | T    | 0,00         | 182,73               | 0,00                |
| 2.3.3 - CONCRETO ASFÁLTICO - FAIXA B - AREIA E BRITA COMERCIAIS   | T    | 838,08       | 206,16               | 172.778,57          |
| <b>SUBTOTAL</b>   |      |              |                      | <b>173.767,97</b>   |
| 2.4 - RECICLAGEM DE BASE COM ADIÇÃO DE CIMENTO  | -    | -            | -                    | -                   |
| 2.4.1 - RECICLAGEM COM ADIÇÃO DE CIMENTO E INCORPORAÇÃO DO REVESTIMENTO ASFÁLTICO à BASE                                | M3   | 0,00         | 90,27                | 0,00                |
| 2.4.2 - IMPRIMAÇÃO COM EMULSÃO ASFÁLTICA  | M2   | 87.540,00    | 0,21                 | 18.383,40           |
| 2.4.3 - PINTURA DE LIGAÇÃO  | M2   | 87.540,00    | 0,17                 | 14.881,80           |
| 2.4.4 - TRATAMENTO SUPERFICIAL DUPLO COM EMULSÃO - BRITA COMERCIAL  | M2   | 20.700,00    | 3,48                 | 72.036,00           |
| 2.4.5 - CONCRETO ASFÁLTICO - FAIXA C - AREIA E BRITA COMERCIAIS   | T    | 10.504,80    | 182,73               | 1.919.542,10        |
| 2.4.6 - TRATAMENTO SUPERFICIAL DUPLO COM BANHO DILUÍDO - BRITA COMERCIAL  | M²   | 66.840,00    | 4,50                 | 300.780,00          |
| <b>SUBTOTAL</b>   |      |              |                      | <b>2.325.623,30</b> |
| 2.4.7 - RECICLAGEM COM ADIÇÃO DE BRITA COMERCIAL E INCORPORAÇÃO DO REVESTIMENTO ASFÁLTICO à BASE COM ESPESSURA DE 20 CM | -    | -            | -                    | -                   |
| 2.4.7.1 - RECICLAGEM COM ADIÇÃO DE BRITA COMERCIAL E INCORPORAÇÃO DO REVESTIMENTO ASFÁLTICO à BASE                      | M³   | 17.376,00    | 111,22               | 1.932.558,72        |
| <b>SUBTOTAL</b>   |      |              |                      | <b>1.932.558,72</b> |
| 2.4.8 - RECICLAGEM COM ADIÇÃO DE BRITA COMERCIAL E INCORPORAÇÃO DO REVESTIMENTO ASFÁLTICO à BASE COM ESPESSURA DE 40 CM | -    | -            | -                    | -                   |
| 2.4.8.1 - RECICLAGEM COM ADIÇÃO DE BRITA COMERCIAL E INCORPORAÇÃO DO REVESTIMENTO ASFÁLTICO à BASE                      | M³   | 528,00       | 111,22               | 58.724,16           |
| <b>SUBTOTAL</b>   |      |              |                      | <b>58.724,16</b>    |
| 3 - DRENAGEM  | -    | -            | -                    | -                   |
| 3.1 - MEIO FIO DE CONCRETO - MFC 04 - AREIA E BRITA COMERCIAIS - FORMA DE MADEIRA                                       | M    | 290,00       | 13,42                | 3.891,80            |

PLANO DE TRABALHO  
 (11.001.19.23.31.22.03)



| Serviço   | Unid | Qtd Prevista | Valor Unit Orçamento | Valor Total          |
|---|------|--------------|----------------------|----------------------|
| <b>SUBTOTAL</b>   |      |              |                      | <b>21.233.024,46</b> |
| 6.2 - TRANSPORTE DE MATERIAIS BETUMINOSOS   | -    | -            | -                    | -                    |
| 6.2.1 - TRANSPORTES DE CAP 50/70  | T    | 4.903,04     | 219,82               | 1.077.787,13         |
| 6.2.2 - TRANSPORTE DE EAI   | T    | 536,50       | 219,82               | 117.933,65           |
| 6.2.3 - TRANSPORTE DE RR-1C   | T    | 341,42       | 219,82               | 75.050,07            |
| 6.2.4 - TRANSPORTE DE RR-2C   | T    | 1.031,73     | 219,82               | 226.795,77           |
| <b>SUBTOTAL</b>   |      |              |                      | <b>1.497.566,61</b>  |
| 7 - SERVIÇOS PRELIMINARES   | -    | -            | -                    | -                    |
| 7.1 - ADMINISTRAÇÃO LOCAL (ETAPA I)   | Mês  | 30,00        | 130.806,02           | 3.924.169,60         |
| 7.2 - ADMINISTRAÇÃO LOCAL (ETAPA II)  | Mês  | 30,00        | 60.644,66            | 1.819.339,80         |
| 7.3 - INSTALAÇÃO DE CANTEIRO DE OBRA  | vb   | 1,00         | 2.001.059,32         | 2.001.059,32         |
| 7.4 - MOBILIZAÇÃO   | -    | 1,00         | 26.338,84            | 26.338,84            |
| <b>SUBTOTAL</b>   |      |              |                      | <b>7.770.918,56</b>  |
| 8 - CORREÇÃO DAS CASAS DECIMAIS   | -    | -            | -                    | -                    |
| 8.1 - CORREÇÃO DAS CASAS DECIMAIS   | Und  | 18,00        | -0,01                | -0,18                |
| <b>SUBTOTAL</b>   |      |              |                      | <b>-0,18</b>         |
| 9 - AQUISIÇÃO DE EQUIPAMENTOS   | -    | -            | -                    | -                    |
| 9.1 - AQUISIÇÃO DE EQUIPAMENTOS E VIATURAS  | gl   | 1,00         | 3.348.302,06         | 3.348.302,06         |
| <b>SUBTOTAL</b>   |      |              |                      | <b>3.348.302,06</b>  |
| 10 - DEMAIS SERVIÇOS  | -    | -            | -                    | -                    |
| 10.1 - FAIXA DE DOMÍNIO   | -    | -            | -                    | -                    |
| 10.1.1 - ESCAVAÇÃO E CARGA DE MATERIAL DE JAZIDA COM ESCAVADEIRA HIDRÁULICA                           | M³   | 41,61        | 70,22                | 2.921,85             |
| 10.1.2 - RECOMPOSIÇÃO TOTAL DE CERCA COM MOURÃO DE CONCRETO SEÇÃO QUADRADA - AREIA E BRITA COMERCIAIS | M    | 100,00       | 16,32                | 1.632,00             |
| <b>SUBTOTAL</b>   |      |              |                      | <b>4.553,85</b>      |
| 10.2 - PISTA  | -    | -            | -                    | -                    |
| 10.2.1 - REMENDO PROFUNDO COM DEMOLIÇÃO MECÂNICA E SERRA  | M³   | 191,50       | 563,97               | 108.002,51           |
| <b>SUBTOTAL</b>   |      |              |                      | <b>108.002,51</b>    |
| <b>TOTAL</b>  |      |              |                      | <b>67.585.768,47</b> |

**OBSERVAÇÕES GERAIS**



- do 4º B Com (Recife-PE), o Cel COM (0204718142) RONALDO ANDRÉ FURTADO;  
 - do 9º B Com GE (Campo Grande-MS), o Cel COM (0204716740) GIANCARLO NIEDERMEIER BELMONTE;  
 - do B Es Com (Rio de Janeiro-RJ), o Cel COM (0111021044) MARCELO MERON DE CERQUEIRA;  
 - do CIGe (Brasília-DF), o Cel COM (0204739841) VALDECIR GREGÓRY;  
 - do 1º CTA (Porto Alegre-RS), o Ten Cel QEM Elt (0130776248) DANIEL PETERSON CARVALHO DE MELO;  
 - do 3º CTA (São Paulo-SP), o Ten Cel COM (0187702436) ELGEN CORRÊA PEÇANHA JUNIOR;  
 - do 52º CT (Fortaleza-CE), o Ten Cel COM (0113969349) RICARDO LUÍS BARBOSA;  
 - do BMSA (Rio de Janeiro-RJ), o Cel QMB (0204728349) NELSON MENDONÇA JUNIOR;  
 - do DC Mun (Paracambi-RJ), o Cel CAV (0203928445) NILO SARPA ADEODATO;  
 - do 5º CGCFEX (Curitiba-PR), o Cel SV INT (0204732648) WAGNER SOARES DE AGUIAR;  
 - do 7º CGCFEX (Recife-PE), o Cel SV INT (0111572244) FRANCISCO ANDRADE MACIEL JÚNIOR;  
 - do 8º CGCFEX (Belém-PA), o Cel SV INT (0111578746) VINICIUS MAIA CEIA;  
 - do CECMA (Manaus-AM), o Ten Cel SV INT (0113971642) ANDERSON SIQUEIRA DA SILVA;  
 - do B DOMPSA (Rio de Janeiro-RJ), o Cel SV INT (0111544540) EUDSON BEZERRIL DE MELO SOARES;  
 - do ECT (Rio de Janeiro-RJ), o Ten Cel SV INT (0113999148) NOÉ BISPO DA SILVA;  
 - do 2º B Sup (São Paulo-SP), o Cel SV INT (0204736847) CRISTIANO ANDRADE ROCHA;  
 - do 3º B Sup (Nova Santa Rita-RS), o Cel SV INT (0111543948) EDUARDO RODRIGUES DA SILVA;  
 - do 9º B Sup (Campo Grande-MS), o Cel SV INT (0111572541) GEORGE HENRIQUE DE SOUZA CORDEIRO;  
 - do 6º D Sup (Salvador-BA), o Cel SV INT (0204724645) RONALDO MATHIAS DA PAZ DE BARROS;  
 - do 7º D Sup (Recife-PE), o Cel SV INT (0204746747) VINICIUS DE MORAES CUNHA;  
 - do 8º D Sup (Belém-PA), o Ten Cel SV INT (0521426841) ANTÔNIO AUGUSTO ALVES CESCHIN;  
 - do 10º D Sup (Fortaleza-CE), o Cel SV INT (0204738942) PAULO VLADIMIR SOUSA DA SILVA;  
 - do 11º D Sup (Brasília-DF), o Cel SV INT (0203896345) ALEXANDRE DE OLIVEIRA BLEASBY;  
 - do DSSA (Santo Ângelo-RS), o Ten Cel SV INT (0113997944) ALESSANDRO GIORDANI HERMES;  
 - da 16ª Ba Log (Tefé-AM), o Ten Cel SV INT (0114832942) LUCIANO LUIZ GOULART SILVA DIAS;  
 - da 17ª Ba Log (Porto Velho-RO), o Cel QMB (0724666441) ROSSINALDO BEZERRA DA SILVA;  
 - do 1º B Log Sl (Boa Vista-RR), o Cel INF (0204720940) HERBERT DE SOUZA LEMOS;  
 - do 2º B Log L (Campinas-SP), o Cel QMB (0204715544) VANDERSON GIACOMINI SAVIOLI;  
 - do 3º B Log (Bagé-RS), o Cel CAV (0203295845) SERGIO WILSON DOS SANTOS;  
 - do 5º B Log (Curitiba-PR), o Ten Cel QMB (0520589540) RONY CHRISTIAN NEITZKE;  
 - do 9º B Log (Santiago-RS), o Cel CAV (0203907845) FABIO DE MELO TORRES TEIXEIRA;  
 - do 10º B Log (Alegrete-RS), o Cel QMB (0111559241) WILSON ANDRE BARREIROS RIBEIRO;  
 - do 15º B Log (Cascavel-PR), o Cel QMB (0204725949) CRISTIANO MAURI DA SILVA;  
 - do 16º B Log (Brasília-DF), o Ten Cel QMB (0113979744) VINICIUS JOSÉ NEGRINI SOARES;  
 - do 17º B Log L - Mth (Juiz de Fora-MG), o Ten Cel INF (0113974943) FÚLVIO AUGUSTO NASCIMENTO;  
 - do 23º B Log Sl (Marabá-PA), o Cel QMB (0204723449) LEONARDO TOLEDO DE MELO RAMOS;  
 - do 25º B Log (Es) (Rio de Janeiro-RJ), o Cel ART (0111560645) ANTÔNIO CLÁUDIO DE SÁ MOREIRA;  
 - do 27º B Log (Curitiba-PR), o Cel QMB (0204720049) DOUGLAS FRANCISCO RAICOSKI JUNIOR;  
 - do 1º BAC (Goiânia-GO), o Cel INF (0204741342) FABIO GLADZIK;  
 - do B Ap Op Esp (Goiânia-GO), o Cel CAV (0204733042) ALLAN CAMILO RODRIGUES;  
 - do 1º B Av Ex (Taubaté-SP), o Ten Cel INF (0113978944) RICARDO DE AMORIM ARAÚJO PEREIRA;  
 - do 2º B Av Ex (Taubaté-SP), o Ten Cel ART (0113971444) ANDERSON EUFRÁSIO DE OLIVEIRA;  
 - do 4º B Av Ex (Manaus-AM), o Cel INF (0590609533) ANDRÉ LUIZ GRENTESKI;  
 - do B Mnt Sup Av Ex (Taubaté-SP), o Ten Cel COM (0113981245) ANDERSON SILVEIRA LAGO;  
 - da Ba Av T (Taubaté-SP), o Ten Cel COM (0113979843) VINICIUS LACERDA VASQUEZ;  
 - do Nu 4º B Intlig Mil (Manaus-AM), o Ten Cel INF (0130547144) NAPOLEÃO MARQUES DE CARVALHO FILHO;  
 - da AGITEC (Rio de Janeiro-RJ), o Cel QEM Mec Armt (0114576143) ALDÉLIO BUENO CALDEIRA;  
 - da EsIE (Rio de Janeiro-RJ), o Cel INF (0195332838) VICENTE DE PAULO SOUZA DA SILVA SANTOS;  
 - da EsFFEX (Rio de Janeiro-RJ), o Cel INF (0204752646) EDSON AITA;  
 - do CPOR / R (Recife-PE), o Ten Cel INF (0113991145) ALLAN DE ALMEIDA SERRÃO;  
 - da BIBUEx (Rio de Janeiro-RJ), o Cel ART (0203905344) EDUARDO BISERRA ROCHA;  
 - do M N M S G M (Rio de Janeiro-RJ), o Cel INF (0186614137) SADY GUILHERME SCHMIDT JUNIOR;  
 - do BCSv/AMAN (Resende-RJ), o Cel INF (0203410840) ARTHUR LUIZ PALMEIRA LEITE;  
 - do AGGC (General Câmara-RS), o Ten Cel QEM Mec Armt (0130775943) NEI ALTIERI PEREIRA DOS SANTOS;  
 - do AGSP (Barueri-SP), o Cel QEM Eng Aer (0203690847) ELIEZER MELLO DE SOUZA;  
 - do Pq R Mnt / 10º RM (Fortaleza-CE), o Cel QMB (0111575247) LUIS FERNANDO GOUVÊA;  
 - da CRO / 1º RM (Rio de Janeiro-RJ), o Cel QEM FC (0204751341) RUI CUNHA MACEDO JÚNIOR;  
 - da CRO / 3º RM (Porto Alegre-RS), o Ten Cel QEM FC (0115419640) RODRIGO PEREIRA LOPES;  
 - da CRO / 7º RM (Recife-PE), o Cel QEM FC (0112836648) BRUNO BEZERRA DE MELO;  
 - da CRO / 9º RM (Campo Grande-MS), a Cel QEM FC (0114576341) ANA MARIA ABREU JORGE TEIXEIRA;  
 - da CRO / 12º RM (Manaus-AM), o Ten Cel QEM FC (0115407546) MARCELO AUGUSTO DE MELO;  
 - da B Adm Ap/CMN (Belém-PA), o Cel INF (0858426034) LUCIANO DA SILVA MELLO;  
 - da B Adm Ap Ibirapuera (São Paulo-SP), o Cel INF (0111021846) MARCIO WAKAI;  
 - da B Adm Ap/CRNP (Brasília-DF), o Cel COM (0204752745) ERNESTO PASTL NETO;  
 - da B Adm Ap/1º RM (Rio de Janeiro-RJ), o Cel ART (0111050449) PAULO SERGIO GOMES DE CARVALHO;  
 - da B Ap R Sorocaba (Sorocaba-SP), o Cel INF (0195389234) RODRIGO DA SILVA OLIVEIRA;  
 - da B Adm Cmdo Op Esp (Goiânia-GO), o Cel INF (0111030045) JULIO CEZAR MEDEIROS DOS SANTOS;  
 - da B Adm Gu João Pessoa (João Pessoa-PB), o Cel INF (0858351836) EVERTON LUIS NAVARRO DE ALMEIDA;  
 - da B Adm Gu Natal (Natal-RN), o Cel CAV (0111027843) EVALDO FORTUNATO CAMPOS;  
 - da PMZS (Rio de Janeiro-RJ), o Cel ENG (0200221646) MARCELO JOSÉ VIDAL DOS SANTOS PINTO;  
 - do H Mil A MANAUS (Manaus-AM), o Cel MED (0858633936) ALBINO JOSÉ DA CRUZ RENDIÃO;  
 - do H Ge BELEM (Belém-PA), o Cel MED (0419869649) JOSÉ RICARDO LOPES;  
 - do H Ge JUIZ DE FORA (Juiz de Fora-MG), a Cel MED (1154970329) YAMAR EIRAS BAPTISTA;  
 - do H Ge SALVADOR (Salvador-BA), o Cel ENG (0203684345) ALERRANDRO LEAL FARIAS;

- do H Ge Sta Maria (Santa Maria-RS), o Cel QMB (0203691548) ERON PACHECO DA SILVA;  
 - do H Gu ALEGRETE (Alegrete-RS), a Maj MED (0131595647) FERNANDA FERREIRA FAGUNDES;  
 - do H Gu BAGE (Bagé-RS), o Cel QCO Enf (0115311136) WALDIR DE MEDEIROS COELHO JUNIOR;  
 - do H Gu JOÃO PESSOA (João Pessoa-PB), a Ten Cel MED (0130959844) RENATA CRISTINA DE ALMEIDA MARTINS SCHMIDT;  
 - do H Gu MARABÁ (Marabá-PA), o Ten Cel MED (0318838042) MARCIO RIBEIRO TONIAZZO;  
 - do H Gu SANTIAGO (Santiago-RS), o Ten Cel DENT (0317614741) SERGIO EDUARDO MESQUITA ZANINI;  
 - do H M R (Resende-RJ), o Cel MED (1275608337) JOÃO LUIZ DA SILVA JUNIOR;  
 - do H Cmp (Rio de Janeiro-RJ), a Cel MED (0113857042) GILNEI VARGAS PEREIRA;  
 - da Pclin MN (Niterói-RJ), o Cel MED (0195487830) LEOPOLDO MONTEIRO VILLELA JUNIOR;  
 - da Pclin MPA (Porto Alegre-RS), o Cel MED (0332183946) RICIERI LEANDRO BAZZAN;  
 - do IBEx (Rio de Janeiro-RJ), o Cel FARM (0148276025) ALBERTO MAGNO LOBO COLARES;  
 - da OCEx (Rio de Janeiro-RJ), o Cel DENT (0196119432) RENATO ALVES DA ROCHA ALMEIDA;  
 - do CIBSB (Rosário do Sul-RS), o Ten Cel CAV (0926173949) MARCELO MATTOS MATHIAS PEREIRA;  
 - do CUF / CEAC (Juiz de Fora-MG), o Cel ART (0111051546) RONALDO DA SILVA PIRES;  
 - do CIMH (Três Barras-SC), o Ten Cel CAV (0114000144) WILSON CAVA; e  
 - do CISM (Santa Maria-RS), o Cel CAV (0111047346) JEFERSON MENEZES DA SILVA.

Gen Ex MARCO ANTÔNIO FREIRE GOMES

## PORTARIA - C EX Nº 485, DE 12 DE MAIO DE 2022

O COMANDANTE DO EXÉRCITO, no uso das atribuições que lhe conferem o art. 20, inciso VI, alínea "g", da Estrutura Regimental do Comando do Exército, aprovada pelo Decreto nº 5.751, de 12 de abril de 2006, e o art. 9º, inciso II, alínea "a", do Regulamento de Movimentação para Oficiais e Praças do Exército, aprovado pelo Decreto nº 2.040, de 21 de outubro de 1996, alterado pelo Decreto nº 8.514, de 3 de setembro de 2015, e considerando o disposto no art. 4º da Lei Complementar nº 97, de 9 de junho de 1999, com redação dada pela Lei Complementar nº 136, de 25 de agosto de 2010, resolve

NOMEAR,

por necessidade do serviço, ex officio, para o desempenho dos cargos de Comandante, Chefe, Diretor ou Prefeito das Organizações Militares abaixo relacionadas, os seguintes oficiais:

- do 1º BIS (Manaus-AM), o Ten Cel INF (0113969943) RUI CÉSAR RECH;  
 - do 2º BIS (Belém-PA), o Ten Cel INF (0112687546) RODRIGO CÉSAR DE OLIVEIRA RIBEIRO;  
 - do 3º BIS (Barcelos-AM), o Maj INF (0130884141) RODRIGO MAGALHÃES;  
 - do 24º BIS (São Luís-MA), o Ten Cel INF (0195456330) BRUNO KREPKE LEIROS PIKOTO;  
 - do Cmdo Fron ACRE / 4º BIS (Rio Branco-AC), o Ten Cel INF (0114803240) ELMIR LEANDRO MOREIRA XAVIER;  
 - do Cmdo Fron RIO NEGRO / 5º BIS (São Gabriel da Cachoeira-AM), o Ten Cel INF (0114801947) CARLOS ROBERTO BRAZ JUNIOR;  
 - do Cmdo Fron RONDONIA / 6º BIS (Guajará-Mirim-RO), o Ten Cel INF (0196637235) FLAVIO HENRIQUE MAGALHÃES VALLE;  
 - do Cmdo Fron RORAIMA / 7º BIS (Boa Vista-RR), o Ten Cel INF (0113997548) LUCIANO MELO DE OLIVEIRA JUNIOR;  
 - do 2º BI Mtz (Es) (Rio de Janeiro-RJ), o Maj INF (0113647846) MARCUS VINICIUS DO NASCIMENTO MONTEIRO;  
 - do 9º BI Mtz (Pelotas-RS), o Ten Cel INF (0521386748) EDUARDO MENNA BARREIRO;  
 - do 14º BI Mtz (Jaboatão dos Guararapes-PE), o Ten Cel INF (0187556139) JOEL CAJAZEIRA FILHO;  
 - do 19º BI Mtz (São Leopoldo-RS), o Ten Cel INF (0114829740) CELSO BRASIL NASCIMENTO;  
 - do 20º BIB (Curitiba-PR), o Ten Cel INF (0520845546) GILSON TOMELIN;  
 - do 22º BI (Palmas-TO), o Ten Cel INF (0113983746) EDMUR BENITES RAMOS;  
 - do 25º BC (Teresina-PI), o Ten Cel INF (1275466736) SERGIO ROBERTO ROSAS TARABOSSI;  
 - do 25º BI Pqdt (Rio de Janeiro-RJ), o Ten Cel INF (0113973747) FABIO DE SOUZA E SILVA;  
 - do 28º BIL (Campinas-SP), o Ten Cel INF (0114813942) GUILHERME AUGUSTO MAGALHÃES AMARAL;  
 - do 29º BIB (Santa Maria-RS), o Ten Cel INF (1182732030) RAFAEL DE UZÉDA ALMEIDA PINTO;  
 - do 30º BI Mec (Apuarana-PR), o Ten Cel INF (0114791346) ALEXANDRE PEREIRA FIGUEIREDO;  
 - do 31º BI Mtz (Campina Grande-PB), o Ten Cel INF (0114816648) PABLO MOURA PINHEIRO;  
 - do 32º BIL - Mth (Petrópolis-RJ), o Ten Cel INF (0111291845) CARLOS OTÁVIO MACEDO DE SOUSA;  
 - do 33º BI Mec (Cascavel-PR), o Ten Cel INF (0114818040) RODRIGO LIMA FRANÇA;  
 - do 34º BI Mec (Foz do Iguaçu-PR), o Ten Cel INF (1182925337) FELIPE RIMOLDO COSENDE;  
 - do 36º BI Mec (Uberlândia-MG), o Ten Cel INF (0724569843) FELIPE ROSA BARROSO MAGNO;  
 - do 37º BIL (Lins-SP), o Ten Cel INF (0130301146) CLEVERTON SANTOS DIAS;  
 - do 40º BI (Crateús-CE), o Ten Cel INF (1010958849) ADRIANO MARTINELLI;  
 - do 41º BI Mtz (Jatá-GO), o Ten Cel INF (0194285433) ELSÔN, PAUQU, QUEIROZ SILVA DE SÁ;  
 - do 44º BI Mtz (Cuiabá-MT), o Ten Cel INF (0114796048) LUIS FERNANDO TAVARES FERREIRA;  
 - do 47º BI (Coxim-MS), o Ten Cel INF (0113634547) MARCUS VINICIUS ALVES FERREIRA;  
 - do 55º BI (Montes Claros-MG), o Ten Cel INF (0114831647) HENRIQUE DE QUEIROZ HENRIQUES;  
 - do 58º BI Mtz (Aragarcas-GO), o Ten Cel INF (0113970248) WAGNER SIQUEIRA MARCAL;  
 - do 59º BI Mtz (Maceió-AL), o Ten Cel INF (1010713343) ADELMO DE SOUSA CARVALHO FILHO;  
 - do BGP (Brasília-DF), o Ten Cel INF (0113978449) NÉLIO MOURA BERTOLINO;  
 - do 1º BG (Rio de Janeiro-RJ), o Maj INF (1275845335) ÉRICO MERCÊS SARAIVA DE AQUINO;  
 - do 1º BPE (Rio de Janeiro-RJ), o Ten Cel INF (0130534244) GUSTAVO ANDRADE DE LIMA;  
 - do 3º BPE (Porto Alegre-RS), o Ten Cel INF (0114807340) RENAN RODRIGUES DE OLIVEIRA;  
 - do 4º BPE (Recife-PE), o Ten Cel INF (0130289846) VALMAR BARBOSA CATUNDA JÚNIOR;  
 - da Cia Prec Pqdt (Rio de Janeiro-RJ), o Maj INF (0114458045) EVERTON PIMENTA REIS;  
 - da 1ª Cia Inf (Paulo Afonso-BA), o Ten Cel INF (1010937249) VALDENOR MATIAS RIBEIRO DE SOUZA JÚNIOR;  
 - da 2ª Cia Fron (Porto Murtinho-MS), o Ten Cel INF (0858607930) DORGIVAL DAS NEVES FRANCO JUNIOR;  
 - da 15ª Cia Inf Mtz (Guaira-PR), o Ten Cel INF (0130549140) VITOR DE PAULA TARGUETA;  
 - do 1º RC Mec (Itaqui-RS), o Maj CAV (0332601145) ANDERSON ESCOBAR VARGAS;  
 - do 2º RC Mec (São Borja-RS), o Ten Cel CAV (0130538945) DIEGO PIPPI LORENZONI;  
 - do 4º RCB (São Luiz Gonzaga-RS), o Ten Cel CAV (1126569043) DIEGO MORAIS DUARTE;





- do 4º RCC (Rosário do Sul-RS), o Maj CAV (0130890247) LUIS FELIPE MARTINS AGUIAR;

- do 5º RCC (Rio Negro-PR), o Ten Cel CAV (0925751646) DANIEL LONGHI CANÉPPELE;

- do 5º RC Mec (Quaraí-RS), o Ten Cel CAV (0130540040) LUIZ GUSTAVO DIOGO RIBEIRO;

- do 8º RC Mec (Uruguaiana-RS), o Ten Cel CAV (0114795941) LUCIANO ARAUJO VIZZOTTO;

- do 9º RCB (São Gabriel-RS), o Ten Cel CAV (0130283948) CAMILO AUGUSTO DE LIMA MOTA;

- do 14º RC Mec (São Miguel do Oeste-SC), o Ten Cel CAV (0194360632) ANDRÉ GUSTAVO ALBUQUERQUE DA CUNHA;

- do 17º RC Mec (Amambai-MS), o Ten Cel CAV (0114803547) ERIC CARLOS CORRÊA DA CRUZ;

- do 19º RC Mec (Santa Rosa-RS), o Ten Cel CAV (0114817042) PEDRO ANDRÉ PIMENTA UCHOA;

- do 20º RCB (Campo Grande-MS), o Ten Cel CAV (0114802440) DANIEL VARGAS DOS SANTOS;

- do 2º RCG (Rio de Janeiro-RJ), o Maj CAV (0317757342) ELVIS CRIS ANTUNES COELHO;

- do 3º RCG (Porto Alegre-RS), o Ten Cel CAV (0317573947) EDERSON SASSO DA SILVA;

- do CA Sul (Santa Maria-RS), o Ten Cel CAV (0114437943) CARLOS EDUARDO DE MATOS BARBOZA;

- do 4º GAC L - Mth (Juiz de Fora-MG), o Ten Cel ART (0114829542) CARLOS FREDERICO DE OLIVEIRA COUTINHO DA SILVA;

- do 8º GAC Pqdt (Rio de Janeiro-RJ), o Ten Cel ART (0114832744) LEONARDO DE ANDRADE ALVES;

- do 11º GAC (Rio de Janeiro-RJ), o Ten Cel ART (0113067243) LUIZ HENRIQUE TAVARES NUNES;

- do 12º GAC (Juiz de Fora-MG), o Ten Cel ART (0114793946) FÁBIO PIAI FORNASIN;

- do 13º GAC (Cachoeira do Sul-RS), o Ten Cel ART (0204993042) UBIRAJARA OLIVEIRA VIEIRA DAS NEVES;

- do 17º GAC (Natal-RN), o Ten Cel ART (0130295843) RENATO MACEDO BIONE DA SILVA;

- do 20º GAC L (Barueri-SP), o Ten Cel ART (0130546641) ILMAR UBIRATAN SALGADO LUZIA;

- do 22º GAC AP (Uruguaiana-RS), o Ten Cel ART (0113987143) MARCELO AUGUSTO GUAGLIANI COELHO;

- do 26º GAC (Guaçu-PR), o Ten Cel ART (0130283542) LUIZ RENATO LARAIA PINHEIRO;

- do 29º GAC AP (Cruz Alta-RS), o Maj ART (1127270146) RICARDO COSTA DE ALMEIDA RÉGO;

- do 31º GAC (Es) (Rio de Janeiro-RJ), o Maj ART (0130913148) FLÁVIO ZYLBERBERG BALBINO FIGUEIRA;

- do 32º GAC (Brasília-DF), o Ten Cel ART (0195241039) DIOGO CERSÓSIMO KRISTOSCHEK;

- do 6º GMF (Formosa-GO), o Ten Cel ART (0130287741) LUCIANO LUBIANA;

- da EsACosAAe (Rio de Janeiro-RJ), o Ten Cel ART (0130536345) DANIEL TENENBAUM DA SILVA;

- do 2º GAAAE (Praia Grande-SP), o Maj ART (0130887342) DANIEL RODRIGUES LOBO VIANNA;

- do 4º GAAAE (Sete Lagoas-MG), o Ten Cel ART (0130542145) HIAN CARREIRO DA SILVA;

- do 11º GAAAE (Brasília-DF), o Ten Cel ART (0112593942) JEFFERSON JÉSUS CAVALCANTI SILVA MENDES;

- do 1º BEC (Caicó-RN), o Ten Cel ENG (0114816242) MAURI SÁVIO ARAÚJO VASCONCELOS;

- do 3º BEC (Picos-PI), o Ten Cel ENG (0114805344) JOSÉ ALEX DE SOUSA LEAL;

- do 4º BEC (Barreiras-BA), o Ten Cel ENG (0114803448) EREVELTON MARCOS KOSCIURESKI;

- do 1º BE Cmb (Es) (Rio de Janeiro-RJ), o Ten Cel ENG (0113981849) AUGUSTO JOSÉ MORAES MONTEIRO;

- do 2º BE Cmb (Pindamonhangaba-SP), o Ten Cel ENG (0317857142) RICARDO TEIXEIRA MENEGATTO;

- do 4º BE Cmb (Itajubá-MG), o Ten Cel ENG (0114816549) OTACILIO GIOVANI LAGRANHA GOMES;

- do 6º BE Cmb (São Gabriel-RS), o Ten Cel ENG (0114817349) RAFAEL FARIAS;

- do 7º BE Cmb (Natal-RN), o Ten Cel ENG (0724721147) MANOEL NASCIMENTO DE SOUSA JUNIOR;

- do 9º BE Cmb (Aquidauana-MS), o Ten Cel ENG (0130297641) FELIPE ARAÚJO BARROS;

- do 12º BE Cmb Bld (Alegrete-RS), o Maj ENG (0130889249) MIGUEL ANGELO GUTERRES DALCIN;

- do 2º B Fv (Araguari-MG), o Ten Cel ENG (0130542947) ROMUALDO CRISANTO EUFRAZIO;

- do 1º B Com Ge SI (Manaus-AM), o Ten Cel COM (0130295348) ALFREDO FERRÃO DE OLIVEIRA JUNIOR;

- do 3º B Com (Porto Alegre-RS), o Ten Cel COM (0113990840) ALEXANDRE DA FONSECA NEPOMUCENO DE SOUZA;

- do 4º B Com (Recife-PE), o Ten Cel COM (0130535644) LEANDRO DE AMORIM PENHA;

- do 9º B Com GE (Campo Grande-MS), o Ten Cel COM (0114807142) PAULO FERNANDO DE BARROS E SILVA FILHO;

- do B Es Com (Rio de Janeiro-RJ), o Ten Cel COM (0114802549) DARDANO DO NASCIMENTO MOTA;

- do CIGe (Brasília-DF), o Ten Cel COM (0114795446) JOSELITO RODRIGUES DA SILVA;

- do 1º CTA (Porto Alegre-RS), o Ten Cel COM (0130296346) MARCIO RICARDO HOFFMANN RECK;

- do 3º CTA (São Paulo-SP), o Ten Cel QEM Tel (0114814940) JOSÉ EDUARDO FRANÇA;

- do 5º CT (Fortaleza-CE), o Ten Cel COM (0114792542) DAVISON JOSÉ DE CASTRO ALMEIDA;

- do BMSA (Rio de Janeiro-RJ), o Maj QMB (0130916141) LEANDRO DA ROSA DUQUE ESTRADA MEYER;

- do DC Mun (Paracambi-RJ), o Ten Cel QMB (0130543549) ANDERSON MENDES DIAS;

- do 5º CGCFex (Curitiba-PR), o Cel SV INT (011549440) RÔMULO NOGUEIRA LUCENA;

- do 7º CGCFex (Recife-PE), o Cel SV INT (0204722441) FÁBIO MAGALHÃES CUNHA;

- do 8º CGCFex (Belém-PA), o Cel SV INT (0204727248) FRANCISCO HOLIVAR PEREIRA CANUTO;

- do CÉCMA (Manaus-AM), o Ten Cel SV INT (0113637649) CHARLES DAVIDSON SOARES BITENCOURT;

- do B DOPMSA (Rio de Janeiro-RJ), o Ten Cel SV INT (0130289143) RODRIGO TAVARES FERREIRA;

- do ECT (Rio de Janeiro-RJ), o Ten Cel SV INT (0130544141) MARCIO EDSON ASSUNÇÃO DE MATOS;

- do 2º B Sup (São Paulo-SP), o Ten Cel SV INT (0130538341) RAFAEL SILVA DOS SANTOS;

- do 3º B Sup (Nova Santa Rita-RS), o Ten Cel SV INT (0114816440) MURILO DA SILVEIRA GUERRA;

- do 9º B Sup (Campo Grande-MS), o Ten Cel SV INT (0114798747) VINÍCIUS DAMASCENO DO NASCIMENTO;

- do 6º D Sup (Salvador-BA), o Ten Cel SV INT (0114812548) DEMIAN SANTOS DE OLIVEIRA;

- do 7º D Sup (Recife-PE), o Ten Cel SV INT (0130543143) FLÁVIO SARAIVA QUINTELLA;

- do 8º D Sup (Belém-PA), o Ten Cel SV INT (0195994231) RODRIGO DIAS FREIRE DE ALMEIDA;

- do 10º D Sup (Fortaleza-CE), o Ten Cel SV INT (0130543044) ULYSSES PEREIRA BRAGA;

- do 11º D Sup (Brasília-DF), o Ten Cel SV INT (0113962146) ANDRÉ LUÍS FRIGATO;

- do DSSA (Santo Ângelo-RS), o Ten Cel SV INT (010845343) CARLOS ERON DA COSTA SOUSA;

- da 16ª Ba Log (Tefé-AM), o Ten Cel QMB (0130534340) FABIO ERIKSON PEREIRA GOUVEIA;

- da 17ª Ba Log (Porto Velho-RO), o Maj CAV (0521886440) IVAN TELESFLOR DOS SANTOS DELOLMIO;

- do 1º B Log SI (Boa Vista-RR), o Ten Cel CAV (0113994743) FLAVIO CAULA AMÉRICO DOS REIS;

- do 2º B Log L (Campinas-SP), o Ten Cel COM (0130543242) GUSTAVO CAMPOS ROSA;

- do 3º B Log (Bagé-RS), o Maj ENG (0434456448) FABRÍCIO MOURA DE FARIAS;

- do 5º B Log (Curitiba-PR), o Maj ART (013088548) JOSÉ AUGUSTO VICENTE CASTIEL;

- do 9º B Log (Santiago-RS), o Maj QMB (0419645544) IGOR CLEYTON DE SOUZA FIGUEIREDO;

- do 10º B Log (Alegrete-RS), o Ten Cel ENG (0113991541) ANDERSON MENDES DE CARVALHO;

- do 15º B Log (Cascavel-PR), o Ten Cel CAV (0113980940) ALLAN CARDOSO;

- do 16º B Log (Brasília-DF), o Maj QMB (0130574346) TIBÉRIO FERREIRA FIGUEIREDO;

- do 17º B Log L - Mth (Juiz de Fora-MG), o Ten Cel CAV (0130288145) ERSINO ALBANO DA SILVA JÚNIOR;

- do 2º B Log SI (Marabá-PA), o Ten Cel ENG (0858821234) JUCENIL DE JESUS FAUSTINO;

- do 25º B Log (Es) (Rio de Janeiro-RJ), o Cel CAV (0308765346) DICK ESTEVAM LUCONI MARQUES;

- do 27º B Log (Curitiba-PR), o Maj CAV (0130880743) GUILHERME DE ARAUJO GRIGOLI;

- do 1º BAC (Goiânia-GO), o Ten Cel ART (0139409348) MAURO CESAR BARBOSA CID;

- do B Ap Op Esp (Goiânia-GO), o Ten Cel INF (0113983142) DANIEL MOURA SALES DE OLIVEIRA;

- do 1º B Av Ex (Taubaté-SP), o Ten Cel CAV (0195383435) MARCOS PERES DE CASTRO;

- do 2º B Av Ex (Taubaté-SP), o Ten Cel CAV (0858622038) ANDERSON ROCHA DA COSTA PEREIRA;

- do 4º B Av Ex (Manaus-AM), o Ten Cel INF (0130547748) ADILSON INÁCIO DE OLIVEIRA;

- do B Mnt Sup Av Ex (Taubaté-SP), o Ten Cel ART (1138241045) MARCO AURÉLIO VASQUES SILVA;

- da Ba AvT (Taubaté-SP), o Ten Cel SV INT (0114798846) WAGNER GONÇALVES DE SOUZA;

- do Nu 4º B Intlg Mil (Manaus-AM), o Ten Cel INF (0114791544) ANDERSON JOSÉ DE SOUZA;

- da AGITEC (Rio de Janeiro-RJ), o Ten Cel QEM Qmc (0115392144) ERICK BRAGA FERRÃO GALANTE;

- da EsIE (Rio de Janeiro-RJ), o Ten Cel INF (0130287246) TADEU JORDÃO BARRADAS;

- da EsEFEX (Rio de Janeiro-RJ), o Ten Cel INF (0114806144) LUIZ VINÍCIUS DE MIRANDA REIS;

- do CPOR / R (Recife-PE), o Ten Cel INF (0114791940) ANTONIO MARCOS SANTOS MORAES;

- da BIBUEX (Rio de Janeiro-RJ), o Ten Cel INF (0204730147) FÁBIO RIBEIRO DE AZEVEDO;

- do M N M S G M (Rio de Janeiro-RJ), o Ten Cel INF (0204714646) LUCIANO ALLEVATO MAGALHÃES;

- do BCSv/AMAN (Resende-RJ), o Ten Cel INF (0113986046) LEONARDO AUGUSTO DE RESENDE;

- do AGGC (General Câmara-RS), o Ten Cel QEM Qmc (0130545742) REUEL LOPES DE PAULA;

- do AGSP (Barueri-SP), o Ten Cel QEM Mec Armt (0115422644) RIVELINO BARATA DE SOUSA BATISTA;

- do Pq R Mnt / 10º RM (Fortaleza-CE), o Ten Cel QMB (0114814445) JANES FERNANDES DA CUNHA;

- da CRH / 1º RM (Rio de Janeiro-RJ), o Ten Cel QEM FC (0115377145) ANDRÉ CRUZ TEIXEIRA;

- da CRO / 3º RM (Porto Alegre-RS), o Maj QEM FC (0130493547) ADRIANO DE PAULA FONTAINHAS BANDEIRA;

- da CRO / 7º RM (Recife-PE), o Ten Cel QEM FC (0115405441) MARCIO LEANDRO ALVES DE AREDES;

- da CRO / 9º RM (Campo Grande-MS), o Ten Cel QEM FC (0115419640) RODRIGO PEREIRA LOPES;

- da CRO / 12º RM (Manaus-AM), o Maj QEM FC (0130910847) FÁBIO BARROS DE SOUSA;

- da B Adm Ap/CMN (Belém-PA), o Cel INF (0858425937) LEANDRO DA SILVA MELLO;

- da B Adm Ap Ibirapuera (São Paulo-SP), o Ten Cel INF (0204713945) FREDERICO SOARES DE SOUZA;

- da B Adm Ap/CMP (Brasília-DF), o Ten Cel INF (0130545148) MOACIR MENDONÇA LIMA;

- da B Adm Ap/1º RM (Rio de Janeiro-RJ), o Cel CAV (011567947) RODRIGO VALENTE GONÇALVES;

- da B Ap R Sorocaba (Sorocaba-SP), o Cel INF (0564995934) ANDRÉ PAULO MAURMANN;

- da B Adm Cmdo Op Esp (Goiânia-GO), o Ten Cel INF (0113964548) FERNANDO GUIMARÃES DE SIQUEIRA;

- da B Adm Gu João Pessoa (João Pessoa-PB), o Ten Cel INF (0204744940) FELIPE RIBEIRO DA SILVA;

- da B Adm Gu Natal (Natal-RN), o Cel ART (0194546230) DORNELES CACIANO DE OLIVEIRA JUNIOR;

- da PMZS (Rio de Janeiro-RJ), o Cel ENG (0203340245) ANDRÉ LUIZ VIEIRA CASSIANO;

- do H Mil A MANAUS (Manaus-AM), o Cel MED (0115373144) ALESSANDRO SARTORI THIES;

- do H Ge BELEM (Belém-PA), o Ten Cel MED (0131322943) DIANA FERREIRA DA COSTA DO CARMO;

- do H Ge JUIZ DE FORA (Juiz de Fora-MG), o Ten Cel FARM (0114494644) SANDRO PORCINCULA;

- do H Ge SALVADOR (Salvador-BA), o Cel ENG (0187684733) EMERSON DA SILVA MORAES;

- do H Ge Sta Maria (Santa Maria-RS), o Ten Cel MED (0318880442) MARCIO RIBEIRO TONIAZZO;

- do H Ge ALEGRETE (Alegrete-RS), o Maj MED (0737302349) ROSIMEIRE PAIVA BARBOSA LINS;

- do H Gu BAGÉ (Bagé-RS), o Maj FARM (0332851146) MACLEINE FRANTZ MACHADO;

- do H Gu JOÃO PESSOA (João Pessoa-PB), o Ten Cel MED (0131596041) KÁTIA VANUSA DE ALCANTARA QUEIROZ MENNA BARRETO;

- do H Gu MARABÁ (Marabá-PA), o Cel MED (0114949043) ANGELO BARILETTA NETO;

- do H Gu SANTIAGO (Santiago-RS), o Ten Cel QCO Enf (0115120446) ADEMIR JONES ANTUNES DORNELES;

- do H M R (Resende-RJ), o Cel MED (0113884142) UBIRATAN DE OLIVEIRA MAGALHÃES;

- do H Cmp (Rio de Janeiro-RJ), o Ten Cel DENT (0193512035) JOÃO ANDRÉ NOGUEIRA DIAS CARNEIRO;

- da Pclm MN (Niterói-RJ), o Ten Cel MED (0131305849) ANDRÉIA MARTINELLI SOBRINHA;

- da Pclm MPA (Porto Alegre-RS), o Ten Cel MED (0114772742) ISABEL CRISTINA CUNHA DELGADO;

- do IBEX (Rio de Janeiro-RJ), o Cel FARM (0113883342) ANDRÉ LUÍS MERIANO FIGUEIREDO;

- do OCEX (Rio de Janeiro-RJ), o Cel DENT (0196145130) EDEGART LUIZ GONÇALVES PEREIRA;

- do CIBSB (Rosário do Sul-RS), o Ten Cel ENG (0762847739) TARCÍSIO BRUNO FIGUEIREDO DO VALE;

- do CIJF / CEAC (Juiz de Fora-MG), o Ten Cel INF (0204727044) JEAN RICARDO SOUZA CRUZ;

- do CIMH (Três Barras-SC), o Ten Cel CAV (0520617242) ROBSON VANDERLU DE SÁ;

- do CISM (Santa Maria-RS), o Ten Cel CAV (0113968846) PAULO SANTORO JÚNIOR;

GEN EX MARCO ANTÔNIO FREIRE GOMES



(Continuação do BI Nr 1, de 02/01/2023, do(a) 1ºBEC)

Não faz juz

2. O Serviço de Aprovisionamento confeccione as refeições correspondentes às seguintes Etápas Reduzidas (QS).

Café: 153                      Almoço: 153                      Jantar: 157

(Nota nº 54790 de 29 de Dezembro de 2022, da(o) Aprov)

c. COMISSÃO

### COMISSÃO PERMANENTE DE LICITAÇÃO - NOMEAÇÃO

Conforme preceitua o Art. 24 da IG 12-02 e § 4º do Art. 51 da Lei nº 8.666/93, designo a contar de 2 de janeiro de 2023 até 31 de dezembro de 2023, para integrarem a Comissão Permanente de Licitação 2023, os militares e servidores civis a seguir relacionados, ficando com os encargos de distribuir, receber, julgar e processar a documentação das referidas licitações e contratações diretas:

1º Ten **CLEITON BRITO DANTAS DE GOES**

Presidente

2º Ten **LINDOMAR SILVA DOS SANTOS**

Adjunto

2º Sgt **HUGO LEONARDO SILVA DE SOUZA**

Secretário

2º Sgt **ALEX SOARES DE SOUZA**

Secretário

2º Sgt **JULIANNY ÂNGELO DA SILVA MEDEIROS**

Secretário

2º Sgt **RIGOBERTO DA SILVA SANTOS**

Secretário

3º Sgt **CARLOS BRENO FREITAS PEREIRA**

Secretário

3º Sgt **RAFAEL QUEIROZ DOS SANTOS**

Secretário

Cb 177219 **ANLISSON FERNANDES PEREIRA**

Secretário

Sd 182009 **MARCOS VINYCIUS DANTAS DE LIMA**

Secretário

SC **AIRTON RIBEIRO FAGUNDES**

Secretário

SC **JOSÉ WELLINGTON FEITOSA JÚNIOR**

Secretário

Em consequência, o Encarregado da SALC e os demais interessados tomem conhecimento e providências, de acordo com a legislação em vigor.

(Nota nº 54799, de 2 de janeiro de 2023, da(o) SALC)

d. DESIGNAÇÃO

### PREGOEIRO E EQUIPE DE APOIO

Designo os militares abaixo para a função de Pregoeiro e respectiva Equipe de Apoio para o ano de

2023, conforme preceitua os §1º e §2º inciso IV Art. 3º da Lei nº 10.520, de 17 de julho de 2002:

1º Ten **MARCOS PAULO GOMES FILHO**

Membro da equipe de apoio.

1º Ten **CLEITON BRITO DANTAS DE GOES**

Pregoeiro e membro da equipe de apoio.

2º Ten **LINDOMAR SILVA DOS SANTOS**

Pregoeiro e membro da equipe de apoio.

2º Sgt **HUGO LEONARDO SILVA DE SOUZA**

Pregoeiro e membro da equipe de apoio.

2º Sgt **ALEX SOARES DE SOUZA**

Pregoeiro e membro da equipe de apoio.

2º Sgt **JULIANNY ÂNGELO DA SILVA MEDEIROS**

Pregoeiro e membro da equipe de apoio.

2º Sgt **RIGOBERTO DA SILVA SANTOS**

Membro da equipe de apoio.

3º Sgt **VANESSA LIMA FERREIRA**

Membro da equipe de apoio.

3º Sgt **CARLOS BRENO FREITAS PEREIRA**

Pregoeiro e membro da equipe de apoio.

3º Sgt **JOÃO PEREIRA DE ARAUJO**

Membro da equipe de apoio.

Cb 109116 **JOÃO EVANDRO DE MEDEIROS JUNIOR**

Membro da equipe de apoio.

Cb 111116 **VALTER SILVA BRASIL**

Membro da equipe de apoio.

Cb 124116 **ELDER AZEVEDO VERISSIMO**

Membro da equipe de apoio.

Cb 147117 **PABLO MATHEUS DE MEDEIROS GOMES**

Membro da equipe de apoio.

Cb 166118 **RICARDO VINICIUS GOMES MARTINS DE SOUZA**

Membro da equipe de apoio.

Sd 211005 **ALISSON CLISMER DANTAS CARDOSO**

Membro da equipe de apoio.

Em consequência, os militares relacionados deverão disponibilizar o CPF para vinculação na Equipe de Apoio/Pregoeiro, o Encarregado da SALC e os demais interessados tomem conhecimento e providências, de acordo com a legislação em vigor.

(Nota nº 54809, de 2 de janeiro de 2023, da(o) SALC)

e. SERVIÇO DE SAÚDE

MOVIMENTAÇÃO MÉDICA

Prescrição Médica de 2 JAN 23.

Sd 172003 **HELLISSON MASCENA TRAJANO DE AZEVEDO**

Convém ser dispensado das atividades para acompanhar dependente em consulta especializada na cidade de Caicó-RN, em 27 DEZ 22.

Sd 191002 **JORGE FABIANO DA SILVA VICTOR**

Convém convalescer em repouso domiciliar por 07 (sete) dias, a contar de 24 DEZ 22.



MINISTÉRIO DA DEFESA  
EXÉRCITO BRASILEIRO  
1º BATALHÃO DE ENGENHARIA DE CONSTRUÇÃO  
(1º Batalhão Rodoviário/1955)  
BATALHÃO SERIDÓ



**DOCUMENTO DE FORMALIZAÇÃO DA DEMANDA**

**DISPENSA DE LICITAÇÃO (CONTRATAÇÃO DIRETA) Nº 1/2023 - UASG 160339**

(Processo Administrativo nº 64039.001544/2023-39)

1. **SETOR DEMANDANTE:** 4ª Seção
2. **RESPONSÁVEL PELA DEMANDA:** Cap FRANCISCO ROBLEDO PAIVA MORORÓ FILHO, Idt  
[REDACTED]
3. **OBJETO:**
  - ( X ) Serviço não continuado
  - ( ) Serviço continuado SEM mão-de-obra exclusiva
  - ( ) Serviço continuado COM mão-de-obra exclusiva
  - ( X ) Material de consumo
  - ( ) Material permanente
4. **FORMA DE CONTRATAÇÃO SUGERIDA:**
  - ( ) Lei nº 8.666/1993;
    - ( ) Dispensa de licitação, Art. 24, inciso \_\_\_\_\_;
    - ( ) Inexigibilidade de licitação, Art. 25, inciso \_\_\_\_\_;
    - ( ) Outra modalidade: \_\_\_\_\_
  - ( ) Lei nº 10.520/2002 e Decretos nº 7.892/2013 e 10.024/2019, do tipo:
    - ( ) Sistema de Registro de Preços
    - ( ) Comum
    - ( ) Adesão à ata de registro de preços
  - ( X ) Lei nº 14.133/2021, especificar: \_\_\_\_\_

**5. JUSTIFICATIVA DA NECESSIDADE DE CONTRATAÇÃO**

(Documento de Formalização da Demanda – Dispensa de Licitação (Contratação Direta) 1/2023. EB:  
64039.004340/2023-50). Fl. 1/2)

## Estudo Técnico Preliminar/2023

### 1. Informações Básicas

1.1. Número do processo: 64039.001544/2023-39.

### 2. Descrição da necessidade

1.1. O 1º Batalhão de Engenharia de Construção necessita da aquisição de peças para roçadeiras com serviços de manutenção corretiva e aplicação das peças no presente processo para atender as necessidades de limpeza da Obra de Jucurutu e na sede, a fim de manter o maquinário utilizado funcionando corretamente, de acordo com o plano de manutenção da obra e das instalações desta OM.

1.2. Portanto, a necessidade da contratação se evidencia pelo exposto acima e o não atendimento da referida demanda acarreta na provável parada das roçadeiras, fazendo com que a segurança das instalações sejam comprometidas.

Área Requisitante

Responsável

### 3. Área requisitante

CEEM e CCAp

JAMES BONFIM DE PAULA - Cap

HILDEBERTO FERREIRA DE MELO JÚNIOR - 1º  
Ten

### 4. Descrição dos Requisitos da Contratação

1. 1. A proposta de preço deverá conter obrigatoriamente a descrição dos itens cotados, indicando com clareza o material a ser adquirido e o serviço a ser prestado e ainda todas as especificações mínimas exigidas.
  2. 2. O critério de julgamento das propostas deverá ser o de MENOR PREÇO POR ITEM.
  3. 3. A aquisição das peças e os serviços de aplicação deverão ser adquiridos e prestados de forma separadas em cada equipamento, conforme a demanda do setor requisitante.
  4. 4. A empresa vencedora deverá comprovar, por meio de Notas Fiscais referente aquisição de peças e a serviços similares prestados a outras entidades públicas ou privadas, que os valores cobrados para cada insumo/serviço é o que realmente está sendo praticado no mercado e de que não haverá ônus para a União nesta contratação.
- 4.1. No intuito de dar uma maior agilidade e transparência ao processo, a Equipe Técnica juntamente com a Equipe de Planejamento realizou pesquisas no mercado, conforme preceitua a INSTRUÇÃO NORMATIVA SEGES/ME Nº 65, DE 7 DE JULHO DE 2021, o qual comprovou que os valores orçados estão dentro do valor praticado no mercado.

## 5. Levantamento de Mercado

- 5.1. Com o intuito de se chegar à um preço referencial fidedigno com o praticado no mercado atual, além da cotação enviada pelo fornecedor, também foram coletados os preços praticados por outros órgãos da Administração Pública em contratações recentes conforme prevê a IN SEGES/ME nº 65/2021, incluindo pesquisas no Painel de Preços e aquisições e contratações similares de outros entes públicos através do COTAÇÃO ZÊNITE 2.0 e com outros fornecedores.
- 5.2. As informações e todas considerações pertinentes foram compiladas em Mapa Comparativo de Preços e anexada ao processo.

## 6. Descrição da solução como um todo

- 6.1. A contratação de empresa para fornecimento de peças e serviços de manutenção corretiva com aplicação das peças nas roçadeiras desta OM, visam atender as necessidades de reparos no maquinário que venha a apresentar defeitos (manutenção corretiva e preventiva) ou, mesmo que não apresente (manutenção preditiva), prevenir possíveis paralisação dos equipamentos, possibilitando assim que o 1º BEC mantenha seu fluxo operacional, cuja responsabilidade é de manter a manutenção da limpeza orgânica da obra de Jucurutu e das instalações da Sede em melhor estado de apresentação.

## 7. Estimativa das Quantidades a serem Contratadas

- 7.1. Tendo em vista se tratar de uma Dispensa de Licitação e do caráter emergencial na aquisição e aplicação da peças, os quantitativos a serem licitados serão somente referente à uma unidade, o necessário para suprir as necessidades de manutenção apresentada por estes equipamentos, mantendo-o em condições ideais de funcionamento as roçadeiras.
- 7.2. Salienta-se que atualmente a Sede e o Destacamento de Jucurutu possuem somente 4 (quatro) roçadeiras em condições de uso normal, o que é insuficiente para o tamanho da área do batalhão e do trecho em obras na BR 226.

## 8. Estimativa do Valor da Contratação

- 8.1. Considerando o emprego da quantidade total de todos insumos e os serviços que serão executados, o valor estimado da contratação é de R\$ 12.184,66.

## 9. Justificativa para o Parcelamento ou não da Solução

- 9.1. Tendo em vista cada aquisição e aplicação de peça será prestado de forma separada e de acordo com as demandas existentes, não existe a necessidade de todos os fornecimentos e serviços descritos serem adquiridos e/ou executados ao mesmo tempo.

## 10. Contratações Correlatas e/ou Interdependentes

10.1. Atualmente quase não existem contratações correlatas ou interdependentes destes itens no Painel de Preços ou sítios similares.

## 11. Alinhamento entre a Contratação e o Planejamento

11.1. Esta contratação está alinhada ao Objetivo Estratégico Organizacional nº 02 e 03 do 1º BEC, conforme Plano de Gestão desta OM – 2022/2025, ou seja, *“aprimorar a segurança em todos os níveis”* e *“manter em alto nível a manutenção em todas as áreas de trabalho”*, respectivamente.

## 12. Benefícios a serem alcançados com a contratação

12.1. O resultado pretendido pela Administração é atender as necessidades de manutenção preventiva e corretiva nas roçadeiras das Subunidades, com intuito de sanar os defeitos existentes e, mesmo que não apresente defeitos, prevenir que o aconteça, de forma que seja mantida a continuidade da manutenção orgânica das instalações da sede e do Destacamento de Jucurutu.

## 13. Providências a serem Adotadas

13.1. Após a adjudicação do processo de contratação direta as obrigações decorrentes do mesmo serão formalizadas através da emissão de contrato administrativo (Nota de Empenho) entre o 1º BEC e a(as) empresa(s) vencedora(s) dos itens da Dispensa de Licitação Nº 01/2023 - UASG 160339.

13.2. A licitante vencedora será convocada, no prazo de 05 (cinco) dias úteis, contados da convocação, para assinar o contrato administrativo, cujo período será de 12 (doze) meses.

13.3. Antes da assinatura do contrato será verificada pela Seção de Aquisição Licitações e Contratos do 1º BEC, por meio de consulta "online" ao SICAF, a comprovação de regularidade do cadastramento da licitante vencedora, devendo seu resultado ser impresso e juntado ao processo.

## 14. Possíveis Impactos Ambientais

14.1. Não se vislumbra possíveis impactos ambientais nesta aquisição e prestação de serviços, conforme Guia de Contratações Sustentáveis – 2022 da Consultoria Jurídica da União.

## 15. Declaração de Viabilidade

15.1. Esta equipe de planejamento declara viável esta contratação.

### 15.2. Justificativa da Viabilidade

15.3. Os estudos preliminares evidenciaram que a contratação da solução descrita, ou seja, da contratação de aquisição de peças com serviços de manutenção e aplicação de peças para