

- O Tribunal de Contas da União (TCU) declarou irregular a aceitação de atestados de capacidade técnica emitidos pela própria empresa licitante. A exigência de que tais atestados sejam emitidos por terceiros, sejam eles órgãos públicos ou empresas privadas, é para garantir a imparcialidade e a legitimidade do processo licitatório. A emissão de atestados pelo próprio interessado compromete a veracidade das informações e é considerada **AUTOATESTAÇÃO**, prática vedada pela jurisprudência do TCU.

2. Acórdão 1332/2006-Plenário:

- Este acórdão reforça a distinção entre a capacidade técnico-operacional da empresa e a capacidade técnico-profissional dos indivíduos. O TCU destacou que a qualificação técnica deve ser comprovada por atestados emitidos por pessoas jurídicas de direito público ou privado, e não pelo próprio licitante.

Superior Tribunal de Justiça (STJ)

1. Jurisprudência do Superior Tribunal de Justiça (STJ):

O Superior Tribunal de Justiça (STJ) tem seguido uma linha rigorosa quanto à necessidade de **atestados emitidos por terceiros**. Um exemplo claro é a **jurisprudência** que destaca a importância de tais documentos para a validação da **capacidade técnica** do licitante, evitando a **AUTOATESTAÇÃO**. A Corte reafirma a necessidade de **cumprimento das exigências editalícias** de forma a garantir a **ISONOMIA** e a **TRANSPARÊNCIA** nos processos licitatórios.

Com base nos fatos expostos e na fundamentação legal e jurisprudencial, espera do senhor PREGOEIRO, a devida **DESCLASSIFICAÇÃO** da empresa ROTOMÁQUINAS do Pregão Eletrônico N° 90002/2024, por não atender aos requisitos de qualificação técnica estabelecidos no edital e na legislação pertinente, facultando a empresa recorrer da decisão, nos termos do art. 165 da Lei n° 14.133/2021.

Ao mesmo tempo notificar a próxima licitante para que apresente a documentação conforme estabelecido no edital.

Atenciosamente,

Justiniano de Pinho Pessoa Filho
Representante Comercial

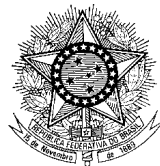

MINISTÉRIO DA DEFESA
EXÉRCITO BRASILEIRO
COMANDO DO 1º GRUPAMENTO DE ENGENHARIA
(1º Grupamento de Engenharia / 1955)
GRUPAMENTO GENERAL LYRA TAVARES

PARECER TÉCNICO Nº 1-PREGÃO Nº 90002/2024

NUP Nº 64278.016732/2023-49

OBJETO: REGISTRO DE PREÇOS PARA FUTURA CONTRATAÇÃO DE VIATURAS ESPECIALIZADAS DE ENGENHARIA E AFINS, EM FAVOR DAS ORGANIZAÇÕES DIRETAMENTE SUBORDINADAS A ESTA UG,		
FORNECEDOR / LICITANTE		
CNPJ	RAZÃO SOCIAL	
42.111.920/0001-27	RENOVO MOTORS LTDA	
ITEM		
ITEM	DESCRIÇÃO	CATMAT
2	AMBULÂNCIA FURGÃO TIPO II / CONFIGURAÇÃO "A" – SUPORTE AVANÇADO DE VIDA	461901
PARECER TÉCNICO:		
Características gerais:	Atende ao edital	
Peso Dimensões e Capacidades:	Atende ao edital	
Motorização e Sistemas:	Atende ao edital	
Estrutura Acessórios e Pintura:	Atende ao edital	
Implementação (quando o caso)	Atende ao edital	
Qualificação técnica:	Atende ao edital	
Garantia, Entrega Assist. Técnica:	Atende ao edital	
Valor Ofertado:	Igual ou abaixo do valor estimado	
CONCLUSÃO:	A PROPOSTA ATENDE A EDITAL	
Fonte dos dados	https://www.ford.com.br/veiculos-comerciais/transit-furgao/compare-as-versoes/furgao-l3h3/	
NOME COMPLETO – P/G [REDACTED]		
Assessor Técnico do Pregão 90002/2024		
LOCAL	DATA	ASSINATURA
João Pessoa – PB	25 de junho de 2024	

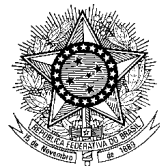

MINISTÉRIO DA DEFESA
EXÉRCITO BRASILEIRO
COMANDO DO 1º GRUPAMENTO DE ENGENHARIA
(1º Grupamento de Engenharia / 1955)
GRUPAMENTO GENERAL LYRA TAVARES

PARECER TÉCNICO Nº 2-PREGÃO Nº 90002/2024

NUP Nº 64278.016732/2023-49

OBJETO: REGISTRO DE PREÇOS PARA FUTURA CONTRATAÇÃO DE VIATURAS ESPECIALIZADAS DE ENGENHARIA E AFINS, EM FAVOR DAS ORGANIZAÇÕES DIRETAMENTE SUBORDINADAS A ESTA UG,		
FORNECEDOR / LICITANTE		
CNPJ	RAZÃO SOCIAL	
42.111.920/0001-27	RENOVO MOTORS LTDA	
ITEM	ITEM DESCRIÇÃO	CATMAT
3	AMBULÂNCIA FURGÃO TIPO II / CONFIGURAÇÃO "B" – SUPORTE BÁSICO DE VIDA	461901
PARECER TÉCNICO:		
Características gerais:	Atende ao edital	
Peso Dimensões e Capacidades:	Atende ao edital	
Motorização e Sistemas:	Atende ao edital	
Estrutura Acessórios e Pintura:	Atende ao edital	
Implementação (quando o caso)	Atende ao edital	
Qualificação técnica:	Atende ao edital	
Garantia, Entrega Assist. Técnica:	Atende ao edital	
Valor Ofertado:	Igual ou abaixo do valor estimado	
CONCLUSÃO:	A proposta NÃO ATENDE AO EDITAL em função da garantia ofertada, podendo consultar o fornecedor sobre a oferta de garantia suplementar. A FORD OFERECE TAL GARANTIA, conforme sitio https://www.ford.com.br/servico-ao-cliente/garantia/	
Fonte dos dados	https://www.ford.com.br/veiculos-comerciais/transit-furgao/compare-as-versoes/furgao-l3h3/	
NOME COMPLETO – P/G [REDACTED]		
Assessor Técnico do Pregão 90002/2024		
LOCAL	DATA	ASSINATURA
João Pessoa – PB	25 de junho de 2024	

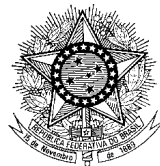

MINISTÉRIO DA DEFESA
EXÉRCITO BRASILEIRO
COMANDO DO 1º GRUPAMENTO DE ENGENHARIA
(1º Grupamento de Engenharia / 1955)
GRUPAMENTO GENERAL LYRA TAVARES

PARECER TÉCNICO Nº 3-PREGÃO Nº 90002/2024

NUP Nº 64278.016732/2023-49

OBJETO: REGISTRO DE PREÇOS PARA FUTURA CONTRATAÇÃO DE VIATURAS ESPECIALIZADAS DE ENGENHARIA E AFINS, EM FAVOR DAS ORGANIZAÇÕES DIRETAMENTE SUBORDINADAS A ESTA UG,		
FORNECEDOR / LICITANTE		
CNPJ	RAZÃO SOCIAL	
54.305.743/0011-70	HPE AUTOMOTORES DO BRASIL LTDA	
ITEM	ITEM DESCRIÇÃO	CATMAT
4	VEÍCULO DE TRANSPORTE DE PESSOAL (SUV)	449533
PARECER TÉCNICO:		
Características gerais:	Atende ao edital	
Peso Dimensões e Capacidades:	Atende ao edital	
Motorização e Sistemas:	Atende ao edital	
Estrutura Acessórios e Pintura:	Atende ao edital	
Implementação (quando o caso)	Atende ao edital	
Qualificação técnica:	Atende ao edital	
Garantia, Entrega Assist. Técnica:	Atende ao edital	
Valor Ofertado:	Igual ou abaixo do valor estimado	
CONCLUSÃO:	O ITEM ATENDE AO EDITAL	
Fonte dos dados	https://www.mitsubishimotors.com.br/suv-e-crossovers/pajero-sport?utm_source=google&utm_medium=cpc&utm_campaign=google_mit_pajero_dig_conversao_aon_search_ca&utm_content=google_mit_pajero_dig_conversao_aon_search_ca_n_pajero-sport&utm_term=google_mit_pajero_dig_conversao_aon_search_ca_n_pajero-sport_n_pg-prod&campaign=true&campanha=54baeafe-f1fc-11ee-9550-06fc4560ea04&lead_source=r_sociais&gad_source=1&gclid=CjwKCAjw_1emzBhB8EiwAHwZZxe4PczjIFqtbfNB2OE_pouqdkJD_BX9FvwQPylHQBQAJ50TwBUYL9IRoCA58QAvD_BwE	
NOME COMPLETO – P/G [REDACTED] Assessor Técnico do Pregão 90002/2024		
LOCAL	DATA	ASSINATURA
João Pessoa – PB	25 de junho de 2024	[REDACTED]

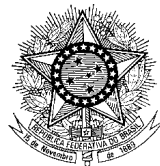

MINISTÉRIO DA DEFESA
EXÉRCITO BRASILEIRO
COMANDO DO 1º GRUPAMENTO DE ENGENHARIA
(1º Grupamento de Engenharia / 1955)
GRUPAMENTO GENERAL LYRA TAVARES

PARECER TÉCNICO Nº 4 -PREGÃO Nº 90002/2024

NUP Nº 64278.016732/2023-49

OBJETO: REGISTRO DE PREÇOS PARA FUTURA CONTRATAÇÃO DE VIATURAS ESPECIALIZADAS DE ENGENHARIA E AFINS, EM FAVOR DAS ORGANIZAÇÕES DIRETAMENTE SUBORDINADAS A ESTA UG,		
FORNECEDOR / LICITANTE		
CNPJ	RAZÃO SOCIAL	
15.332.890/0001-06	RODA BRASIL COMERCIO REPRESENTACOES E SERVICOS LTDA	
ITEM		
ITEM	DESCRIÇÃO	CATMAT
5	VEÍCULO PICK UP (CPD), Tração 4X4, Motor à Diesel	483232
PARECER TÉCNICO:		
Características gerais:	Atende ao edital	
Peso Dimensões e Capacidades:	Atende ao edital se considerado pneu aro 18 opcional (265/60R18),	
Motorização e Sistemas:	Atende ao edital	
Estrutura Acessórios e Pintura:	Atende ao edital	
Implementação (quando o caso)	Não é o caso	
Qualificação técnica:	Atende ao edital	
Garantia, Entrega Assist. Técnica:	Atende ao edital	
Valor Ofertado:	Igual ou abaixo do valor estimado	
CONCLUSÃO:	ATENDE AO EDITAL	
Fonte dos dados	https://www.google.com/url?sa=t&source=web&rct=j&opi=89978449&url=https://www.carrosnaweb.com.br/fichadetalhe.asp%3Fcodigo%3D27244&ved=2ahUKEwjRgM64gfeGAXWjppUCHa6VCtUQFnoECBkQAQ&usg=AOvVaw1-aMKErDnLjiWmEyD2ShbF	
NOME COMPLETO – P/G [REDACTED]		
Assessor Técnico do Pregão 90002/2024		
LOCAL	DATA	ASSINATURA
João Pessoa – PB	25 de junho de 2024	

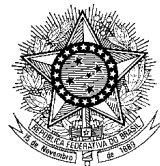

MINISTÉRIO DA DEFESA
EXÉRCITO BRASILEIRO
COMANDO DO 1º GRUPAMENTO DE ENGENHARIA
(1º Grupamento de Engenharia / 1955)
GRUPAMENTO GENERAL LYRA TAVARES

PARECER TÉCNICO Nº 24 PREGÃO Nº 90002/2024

NUP Nº 64278.016732/2023-49

OBJETO: REGISTRO DE PREÇOS PARA FUTURA CONTRATAÇÃO DE VIATURAS ESPECIALIZADAS DE ENGENHARIA E AFINS, EM FAVOR DAS ORGANIZAÇÕES DIRETAMENTE SUBORDINADAS A ESTA UG,		
FORNECEDOR / LICITANTE		
CNPJ	RAZÃO SOCIAL	
04.866.656/0001-42	GAMA DIESEL LTDA	
ITEM	ITEM DESCRIÇÃO	CATMAT
6	CAMINHÃO CARGA (CCG), M.Carga > 80.000 Kg 8X2, Motor 250 CV	601843
PARECER TÉCNICO:		
Características gerais:	Atende ao edital	
Peso Dimensões e Capacidades:	Atende ao edital	
Motorização e Sistemas:	Atende ao edital	
Estrutura Acessórios e Pintura:	Atende ao edital	
Implementação (quando o caso)	Atende ao edital	
Qualificação técnica:	Atende ao edital	
Garantia, Entrega Assist. Técnica:	Atende ao edital	
Valor Ofertado:	Igual ou abaixo do valor estimado	
CONCLUSÃO:	O OBJETO ATENDE AO EDITAL	
Fonte dos dados	https://rotomaquinas.com.br/rm-200s/	
NOME COMPLETO – P/G [REDACTED] Assessor Técnico do Pregão 90002/2024		
LOCAL	DATA	ASSINATURA
João Pessoa – PB	25 de junho de 2024	

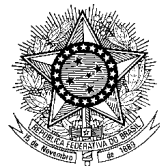

MINISTÉRIO DA DEFESA
EXÉRCITO BRASILEIRO
COMANDO DO 1º GRUPAMENTO DE ENGENHARIA
(1º Grupamento de Engenharia / 1955)
GRUPAMENTO GENERAL LYRA TAVARES

PARECER TÉCNICO Nº 5-PREGÃO Nº 90002/2024

NUP Nº 64278.016732/2023-49

OBJETO: REGISTRO DE PREÇOS PARA FUTURA CONTRATAÇÃO DE VIATURAS ESPECIALIZADAS DE ENGENHARIA E AFINS, EM FAVOR DAS ORGANIZAÇÕES DIRETAMENTE SUBORDINADAS A ESTA UG,		
FORNECEDOR / LICITANTE		
CNPJ	RAZÃO SOCIAL	
17.700.461/0001-70	AKKA COMERCIO DE VEICULOS LTDA	
ITEM	ITEM DESCRIÇÃO	CATMAT
6	CAMINHÃO CARGA (CCG), M.Carga > 80.000 Kg 8X2, Motor 250 CV-	601843
PARECER TÉCNICO:		
Características gerais:	Atende ao edital	
Peso Dimensões e Capacidades:	Atende ao edital	
Motorização e Sistemas:	Atende ao edital	
Estrutura Acessórios e Pintura:	Atende ao edital	
Implementação (quando o caso)	O modelo ofertado na proposta não confere com o catálogo apresentado. O modelo ofertado é um GVETEC GV 82200 , com ficha técnica disponível em https://g-vetecguindastes.com.br/wp-content/uploads/2022/06/Folheto-GV82200-combinado.pdf e o catálogo anexado é o GVETEC GV 8200. Pelo que parece foi erro na anexação do foldere, mas cabe questionar o fornecedor e pedir correção.	
Qualificação técnica:	Atende ao edital	
Garantia, Entrega Assist. Técnica:	Atende ao edital	
Valor Ofertado:	Igual ou abaixo do valor estimado	
CONCLUSÃO:	O item ofertado ATENDE AO EDITAL considerando a implementação com o guindauto ofertado an proposta GV 82200	
Fonte dos dados	https://www.vwco.com.br/caminhoes/Constellation/Constellation30.320-euro?id=2&productid=210 e https://www.tkacranes.com/produtos/80.700	
NOME COMPLETO – P/G		
[REDACTED]		
Assessor Técnico do Pregão 90002/2024		
LOCAL	DATA	ASSINATURA
João Pessoa – PB	25 de junho de 2024	

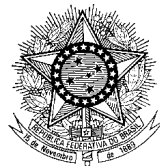

MINISTÉRIO DA DEFESA
EXÉRCITO BRASILEIRO
COMANDO DO 1º GRUPAMENTO DE ENGENHARIA
(1º Grupamento de Engenharia / 1955)
GRUPAMENTO GENERAL LYRA TAVARES

PARECER TÉCNICO Nº 6-PREGÃO Nº 90002/2024

NUP Nº 64278.016732/2023-49

OBJETO:		
REGISTRO DE PREÇOS PARA FUTURA CONTRATAÇÃO DE VIATURAS ESPECIALIZADAS DE ENGENHARIA E AFINS, EM FAVOR DAS ORGANIZAÇÕES DIRETAMENTE SUBORDINADAS A ESTA UG,		
FORNECEDOR / LICITANTE		
CNPJ	RAZÃO SOCIAL	
46.872.557/0001-13	RIO VERMELHO COMERCIO DE MAQUINAS EQUIPAMENTOS E SERVICOS LTda	
ITEM		
ITEM	DESCRIÇÃO	CATMAT
7	CAMINHÃO CARGA (DEMARCADOR DE FAIXAS) 170 C	
PARECER TÉCNICO:		
Características gerais:	Atende ao edital	
Peso Dimensões e Capacidades:	Atende ao edital (capacidade de 3 passageiros)	
Motorização e Sistemas:	Atende ao edital	
Estrutura Acessórios e Pintura:	Atende ao edital	
Implementação (quando o caso)	Atende ao edital	
Qualificação técnica:	Atende ao edital	
Garantia, Entrega Assist. Técnica:	Atende ao edital	
Valor Ofertado:	Igual ou abaixo do valor estimado	
CONCLUSÃO:	O ITEM ATENDE AO EDITAL	
Fonte dos dados	https://www.iveco.com/Brasil/collections/technical_sheets/Documents/folheto-tecnico-tector-9t.pdf e https://www.hilario.com.br/ith2400	
NOME COMPLETO – P/G	[REDACTED]	
	Assessor Técnico do Pregão 90002/2024	
LOCAL	DATA	ASSINATURA
João Pessoa – PB	25 de junho de 2024	gov.b [REDACTED]

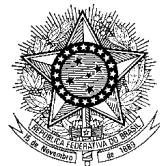

MINISTÉRIO DA DEFESA
EXÉRCITO BRASILEIRO
COMANDO DO 1º GRUPAMENTO DE ENGENHARIA
(1º Grupamento de Engenharia / 1955)
GRUPAMENTO GENERAL LYRA TAVARES

PARECER TÉCNICO Nº 7 -PREGÃO Nº 90002/2024

NUP Nº 64278.016732/2023-49

OBJETO: REGISTRO DE PREÇOS PARA FUTURA CONTRATAÇÃO DE VIATURAS ESPECIALIZADAS DE ENGENHARIA E AFINS, EM FAVOR DAS ORGANIZAÇÕES DIRETAMENTE SUBORDINADAS A ESTA UG,		
FORNECEDOR / LICITANTE		
CNPJ	RAZÃO SOCIAL	
04.866.656/0001-42	GAMA DIESEL LTDA	
ITEM	ITEM DESCRIÇÃO	CATMAT
8	CAMINHÃO CARGA (CAVALO MECÂNICO) (CM), Tração 6x4, Pot (Mín) Motor: 400CV	
PARECER TÉCNICO:		
Características gerais:	Atende ao edital	
Peso Dimensões e Capacidades:	Atende ao edital	
Motorização e Sistemas:	Atende ao edital	
Estrutura Acessórios e Pintura:	Atende ao edital	
Implementação (quando o caso)	Atende ao edital	
Qualificação técnica:	Atende ao edital	
Garantia, Entrega Assist. Técnica:	Atende ao edital	
Valor Ofertado:	Igual ou abaixo do valor estimado	
CONCLUSÃO:	O ITEM ATENDE AO EDITAL	
Fonte dos dados	https://servopacaminhoes.com.br/novos/constellation-33480-6x4	
NOME COMPLETO – P/G [REDACTED]		
Assessor Técnico do Pregão 90002/2024		
LOCAL	DATA	ASSINATURA
João Pessoa – PB	25 de junho de 2024	[REDACTED]

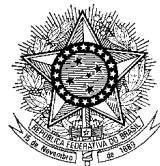

MINISTÉRIO DA DEFESA
EXÉRCITO BRASILEIRO
COMANDO DO 1º GRUPAMENTO DE ENGENHARIA
(1º Grupamento de Engenharia / 1955)
GRUPAMENTO GENERAL LYRA TAVARES

PARECER TÉCNICO Nº 7-PREGÃO Nº 90002/2024

NUP Nº 64278.016732/2023-49

OBJETO: REGISTRO DE PREÇOS PARA FUTURA CONTRATAÇÃO DE VIATURAS ESPECIALIZADAS DE ENGENHARIA E AFINS, EM FAVOR DAS ORGANIZAÇÕES DIRETAMENTE SUBORDINADAS A ESTA UG,		
FORNECEDOR / LICITANTE		
CNPJ	RAZÃO SOCIAL	
46.135.499/0001-45	FORZA DISTRIBUIDORA LTDA	
ITEM	ITEM DESCRIÇÃO	CATMAT
9	COMBOIO DE LUBRIFICAÇÃO, (CL), MOTOR: 210CV, TANQUE ARMAZ DIESEL 5.000 LITROS	604153
PARECER TÉCNICO:		
Características gerais:	Atende ao edital	
Peso Dimensões e Capacidades:	Atende ao edital	
Motorização e Sistemas:	Atende ao edital	
Estrutura Acessórios e Pintura:	Atende ao edital	
Implementação (quando o caso)	Atende ao edital	
Qualificação técnica:	Atende ao edital	
Garantia, Entrega Assist. Técnica:	Atende ao edital	
Valor Ofertado:	Igual ou abaixo do valor estimado	
CONCLUSÃO:	O ITEM ATENDE AO EDITAL	
Fonte dos dados	https://www.volvotrucks.com.br/content/dam/volvo-trucks/markets/brazil/data-sheets/ficha-tecnica-VM-4x2r.pdf e	
NOME COMPLETO – P/G	[REDACTED] Assessor Técnico do Pregão 90002/2024	
LOCAL	DATA	ASSINATURA
João Pessoa – PB	25 de junho de 2024	gov.b [REDACTED]

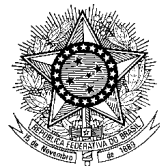

MINISTÉRIO DA DEFESA
EXÉRCITO BRASILEIRO
COMANDO DO 1º GRUPAMENTO DE ENGENHARIA
(1º Grupamento de Engenharia / 1955)
GRUPAMENTO GENERAL LYRA TAVARES

PARECER TÉCNICO Nº 9 -PREGÃO Nº 90002/2024

NUP Nº 64278.016732/2023-49

OBJETO: REGISTRO DE PREÇOS PARA FUTURA CONTRATAÇÃO DE VIATURAS ESPECIALIZADAS DE ENGENHARIA E AFINS, EM FAVOR DAS ORGANIZAÇÕES DIRETAMENTE SUBORDINADAS A ESTA UG,		
FORNECEDOR / LICITANTE		
CNPJ	RAZÃO SOCIAL	
03.093.776/0013-25	MANUPA COMERCIO EXPORTACAO IMPORTACAO DE EQUIPAMENTOS E VEICU	
ITEM		
ITEM	DESCRIÇÃO	CATMAT
10	CAMINHÃO DISTRIBUIDOR DE ASFALTO - CAPACIDADE 6000 LITROS	
PARECER TÉCNICO:		
Características gerais:	Atende ao edital	
Peso Dimensões e Capacidades:	Atende ao edital	
Motorização e Sistemas:	Atende ao edital	
Estrutura Acessórios e Pintura:	Atende ao edital	
Implementação (quando o caso)	Ao colocar um foldere genérico, ficou a dúvida se o item ofertado será o espargidor modelo E 600 H	
Qualificação técnica:	Atende ao edital	
Garantia, Entrega Assist. Técnica:	Atende ao edital	
Valor Ofertado:	Igual ou abaixo do valor estimado	
CONCLUSÃO:	O ITEM ATENDE AS CONDIÇÕES DO EDITAL	
Fonte dos dados	https://www.romanelli.com.br/pt/equipamento/espargidor-de-asfalto-ehr-600-h	
NOME COMPLETO – P/G		
[REDACTED] Assessor Técnico ao Pregão 90002/2024		
LOCAL	DATA	ASSINATURA
João Pessoa – PB	25 de junho de 2024	gov.b [REDACTED]

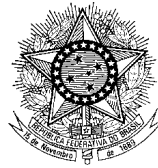

MINISTÉRIO DA DEFESA
EXÉRCITO BRASILEIRO
COMANDO DO 1º GRUPAMENTO DE ENGENHARIA
(1º Grupamento de Engenharia / 1955)
GRUPAMENTO GENERAL LYRA TAVARES

PARECER TÉCNICO Nº 9-PREGÃO Nº 90002/2024

NUP Nº 64278.016732/2023-49

OBJETO:		
REGISTRO DE PREÇOS PARA FUTURA CONTRATAÇÃO DE VIATURAS ESPECIALIZADAS DE ENGENHARIA E AFINS, EM FAVOR DAS ORGANIZAÇÕES DIRETAMENTE SUBORDINADAS A ESTA UG,		
FORNECEDOR / LICITANTE		
CNPJ	RAZÃO SOCIAL	
31.262.616/0001-64	METALURGICA PERPETUO SOCORRO LTDA	
ITEM		
ITEM	DESCRIÇÃO	CATMAT
11	CAMINHÃO DISTRIBUIDOR DE ASFALTO - CAPACIDADE 10.000 LITROS	
PARECER TÉCNICO:		
Características gerais:	Atende ao edital	
Peso Dimensões e Capacidades:	Atende ao edital	
Motorização e Sistemas:	Atende ao edital	
Estrutura Acessórios e Pintura:	Atende ao edital	
Implementação (quando o caso)	Atende ao edital	
Qualificação técnica:	Atende ao edital	
Garantia, Entrega Assist. Técnica:	Atende ao edital	
Valor Ofertado:	Igual ou abaixo do valor estimado	
CONCLUSÃO:	O ITEM ATENDE AO EDITAL	
Fonte dos dados	https://www.volvotrucks.com.br/content/dam/volvo-trucks/markets/brazil/truck/fichas-vm/Ficha-T%C3%A9cnica-VM-6x2R-City.pdf e	
NOME COMPLETO – P/G		
[REDACTED]		
Assessor Técnico do Pregão 90002/2024		
LOCAL	DATA	ASSINATURA
João Pessoa – PB	25 de junho de 2024	[REDACTED]

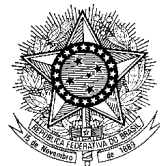

MINISTÉRIO DA DEFESA
EXÉRCITO BRASILEIRO
COMANDO DO 1º GRUPAMENTO DE ENGENHARIA
(1º Grupamento de Engenharia / 1955)
GRUPAMENTO GENERAL LYRA TAVARES

PARECER TÉCNICO Nº 11 -PREGÃO Nº 90002/2024

NUP Nº 64278.016732/2023-49

OBJETO:		
REGISTRO DE PREÇOS PARA FUTURA CONTRATAÇÃO DE VIATURAS ESPECIALIZADAS DE ENGENHARIA E AFINS, EM FAVOR DAS ORGANIZAÇÕES DIRETAMENTE SUBORDINADAS A ESTA UG,		
FORNECEDOR / LICITANTE		
CNPJ	RAZÃO SOCIAL	
04.866.656/0001-42	GAMA DIESEL LTDA	
ITEM	ITEM DESCRIÇÃO	CATMAT
12	CAMINHÃO CARGA, 160 CV	601978
PARECER TÉCNICO:		
Características gerais:	Atende ao edital	
Peso Dimensões e Capacidades:	Atende ao edital	
Motorização e Sistemas:	Atende ao edital	
Estrutura Acessórios e Pintura:	Atende ao edital	
Implementação (quando o caso)	Atende ao edital	
Qualificação técnica:	Atende ao edital	
Garantia, Entrega Assist. Técnica:	Atende ao edital	
Valor Ofertado:	Igual ou abaixo do valor estimado	
CONCLUSÃO:	O item ATENDE AO EDITAL	
Fonte dos dados	https://d1qeql1yyvqyq8.cloudfront.net/35c752d2-eb7a-4bcf-9460-b8463abb019e.pdf	
NOME COMPLETO – P/G		
[REDACTED]		
Assessor Técnico do Pregão 90002/2024		
LOCAL	DATA	ASSINATURA
João Pessoa – PB	25 de junho de 2024	[REDACTED]



MINISTÉRIO DA DEFESA
EXÉRCITO BRASILEIRO
COMANDO DO 1º GRUPAMENTO DE ENGENHARIA
(1º Grupamento de Engenharia / 1955)
GRUPAMENTO GENERAL LYRA TAVARES

PARECER TÉCNICO Nº 12 PREGÃO Nº 90002/2024

NUP Nº 64278.016732/2023-49

OBJETO: REGISTRO DE PREÇOS PARA FUTURA CONTRATAÇÃO DE VIATURAS ESPECIALIZADAS DE ENGENHARIA E AFINS, EM FAVOR DAS ORGANIZAÇÕES DIRETAMENTE SUBORDINADAS A ESTA UG,		
FORNECEDOR / LICITANTE		
CNPJ	RAZÃO SOCIAL	
46.135.499/0001-45	FORZA DISTRIBUIDORA LTDA	
ITEM	ITEM DESCRIÇÃO	CATMAT
13	Caminhão carga seca	601978
PARECER TÉCNICO:		
Características gerais:	Atende ao edital	
Peso Dimensões e Capacidades:	Atende ao edital	
Motorização e Sistemas:	Atende ao edital	
Estrutura Acessórios e Pintura:	Atende ao edital	
Implementação (quando o caso)	Atende ao edital	
Qualificação técnica:	Atende ao edital	
Garantia, Entrega Assist. Técnica:	Atende ao edital	
Valor Ofertado:	Igual ou abaixo do valor estimado	
CONCLUSÃO:	Item ofertado ATENDE AO EDITAL	
Fonte dos dados	https://www.volvotrucks.com.br/content/dam/volvo-trucks/markets/brazil/truck/fichas-vm/Ficha-T%C3%A9cnica-VM-6x2R-City.pdf	
NOME COMPLETO – P/G [Redacted] Assessor Técnico do Pregão 90002/2024		
LOCAL	DATA	ASSINATURA
João Pessoa – PB	25 de junho de 2024	[Redacted]

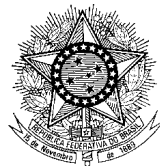

MINISTÉRIO DA DEFESA
EXÉRCITO BRASILEIRO
COMANDO DO 1º GRUPAMENTO DE ENGENHARIA
(1º Grupamento de Engenharia / 1955)
GRUPAMENTO GENERAL LYRA TAVARES

PARECER TÉCNICO Nº 13 -PREGÃO Nº 90002/2024

NUP Nº 64278.016732/2023-49

OBJETO: REGISTRO DE PREÇOS PARA FUTURA CONTRATAÇÃO DE VIATURAS ESPECIALIZADAS DE ENGENHARIA E AFINS, EM FAVOR DAS ORGANIZAÇÕES DIRETAMENTE SUBORDINADAS A ESTA UG,		
FORNECEDOR / LICITANTE		
CNPJ	RAZÃO SOCIAL	
46.135.499/0001-45	FORZA DISTRIBUIDORA LTDA	
ITEM	ITEM DESCRIÇÃO	CATMAT
14	CAMINHÃO CARGA (transporte de água) 6X4 250CV 15.000litro	466047
PARECER TÉCNICO:		
Características gerais:	Atende ao edital	
Peso Dimensões e Capacidades:	Atende ao edital	
Motorização e Sistemas:	Atende ao edital	
Estrutura Acessórios e Pintura:	Atende ao edital	
Implementação (quando o caso)	Atende ao edital	
Qualificação técnica:	Atende ao edital	
Garantia, Entrega Assist. Técnica:	Atende ao edital	
Valor Ofertado:	Igual ou abaixo do valor estimado	
CONCLUSÃO:	O ITEM ATENDE AO EDITAL	
Fonte dos dados	https://www.volvotrucks.com.br/content/dam/volvo-trucks/markets/brazil/data-sheets/ficha-tecnica-VM-6x4r.pdf	
NOME COMPLETO – P/G [REDACTED] Assessor Técnico ao Pregão 90002/2024		
LOCAL	DATA	ASSINATURA
João Pessoa – PB	25 de junho de 2024	[REDACTED]

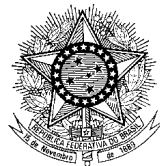

MINISTÉRIO DA DEFESA
EXÉRCITO BRASILEIRO
COMANDO DO 1º GRUPAMENTO DE ENGENHARIA
(1º Grupamento de Engenharia / 1955)
GRUPAMENTO GENERAL LYRA TAVARES

PARECER TÉCNICO Nº 14-PREGÃO Nº 90002/2024

NUP Nº 64278.016732/2023-49

OBJETO:		
REGISTRO DE PREÇOS PARA FUTURA CONTRATAÇÃO DE VIATURAS ESPECIALIZADAS DE ENGENHARIA E AFINS, EM FAVOR DAS ORGANIZAÇÕES DIRETAMENTE SUBORDINADAS A ESTA UG,		
FORNECEDOR / LICITANTE		
CNPJ	RAZÃO SOCIAL	
04.866.656/0001-42	GAMA DIESEL LTDA.	
ITEM	ITEM DESCRIÇÃO	CATMAT
15	CAMINHÃO TANQUE PARA DISTRIBUIÇÃO DE COMBUSTÍVEL 15.000 litros	601971
PARECER TÉCNICO:		
Características gerais:	Atende ao edital	
Peso Dimensões e Capacidades:	Atende ao edital	
Motorização e Sistemas:	Atende ao edital	
Estrutura Acessórios e Pintura:	Atende ao edital	
Implementação (quando o caso)	Atende ao edital	
Qualificação técnica:	Atende ao edital	
Garantia, Entrega Assist. Técnica:	Atende ao edital	
Valor Ofertado:	Igual ou abaixo do valor estimado	
CONCLUSÃO:	O ITEM ATENDE AO EDITAL	
Fonte dos dados	https://www.vwco.com.br/caminhoes/Constellation/Constellation26.260-euro?id=2&productid=208 e	
NOME COMPLETO – P/G		
[REDACTED] Assessor Técnico do Pregão 90002/2024		
LOCAL	DATA	ASSINATURA
João Pessoa – PB	25 de junho de 2024	[REDACTED]



MINISTÉRIO DA DEFESA
EXÉRCITO BRASILEIRO
COMANDO DO 1º GRUPAMENTO DE ENGENHARIA
(1º Grupamento de Engenharia / 1955)
GRUPAMENTO GENERAL LYRA TAVARES

PARECER TÉCNICO Nº 15-PREGÃO Nº 90002/2024

NUP Nº 64278.016732/2023-49

OBJETO: REGISTRO DE PREÇOS PARA FUTURA CONTRATAÇÃO DE VIATURAS ESPECIALIZADAS DE ENGENHARIA E AFINS, EM FAVOR DAS ORGANIZAÇÕES DIRETAMENTE SUBORDINADAS A ESTA UG,		
FORNECEDOR / LICITANTE		
CNPJ	RAZÃO SOCIAL	
46.135.499/0001-45	FORZA DISTRIBUIDORA LTDA	
ITEM	ITEM DESCRIÇÃO	CATMAT
16	CAMINHÃO CARGA - BASCULANTE, (CB) 12m3, Tração 6x4, 280 HP	
PARECER TÉCNICO:		
Características gerais:	Atende ao edital	
Peso Dimensões e Capacidades:	Atende ao edital	
Motorização e Sistemas:	Atende ao edital	
Estrutura Acessórios e Pintura:	Atende ao edital	
Implementação (quando o caso)	Não especificado	
Qualificação técnica:	Atende ao edital	
Garantia, Entrega Assist. Técnica:	Atende ao edital	
Valor Ofertado:	Igual ou abaixo do valor estimado	
CONCLUSÃO:	O ITEM ATENDE AO EDITAL.	
Fonte dos dados	https://www.tracbel.com.br/veiculos-tracbel/volvo-vmx-6x4r-tracado/	
NOME COMPLETO – P/G		
[REDACTED] Assessor Técnico ao Pregão 90002/2024		
LOCAL	DATA	ASSINATURA
João Pessoa – PB	25 de junho de 2024	9 [REDACTED]

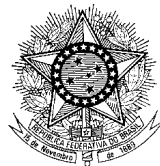

MINISTÉRIO DA DEFESA
EXÉRCITO BRASILEIRO
COMANDO DO 1º GRUPAMENTO DE ENGENHARIA
(1º Grupamento de Engenharia / 1955)
GRUPAMENTO GENERAL LYRA TAVARES

PARECER TÉCNICO Nº 16-PREGÃO Nº 90002/2024

NUP Nº 64278.016732/2023-49

OBJETO: REGISTRO DE PREÇOS PARA FUTURA CONTRATAÇÃO DE VIATURAS ESPECIALIZADAS DE ENGENHARIA E AFINS, EM FAVOR DAS ORGANIZAÇÕES DIRETAMENTE SUBORDINADAS A ESTA UG,		
FORNECEDOR / LICITANTE		
CNPJ	RAZÃO SOCIAL	
46.135.499/0001-45	FORZA DISTRIBUIDORA LTDA	
ITEM		
ITEM	DESCRIÇÃO	CATMAT
17	CAMINHÃO CARGA- TIPO MEIA CANA BASCULANTE, (CB), 16m3, Tração 6x4 Motor (Mín) 320CV	478166
PARECER TÉCNICO:		
Características gerais:	Atende ao edital	
Peso Dimensões e Capacidades:	Atende ao edital	
Motorização e Sistemas:	Atende ao edital	
Estrutura Acessórios e Pintura:	Atende ao edital	
Implementação (quando o caso)	Atende ao edital	
Qualificação técnica:	Atende ao edital	
Garantia, Entrega Assist. Técnica:	Atende ao edital	
Valor Ofertado:	Igual ou abaixo do valor estimado	
CONCLUSÃO:	O ITEM ATENDE AO EDITAL.	
Fonte dos dados	https://www.tracbel.com.br/veiculos-tracbel/volvo-vmx-6x4r-tracado/	
NOME COMPLETO – P/G [Redacted]		
Assessor Técnico do Pregão 90002/2024		
LOCAL	DATA	ASSINATURA
João Pessoa – PB	25 de junho de 2024	[Redacted]

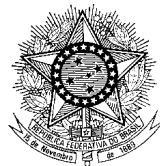

MINISTÉRIO DA DEFESA
EXÉRCITO BRASILEIRO
COMANDO DO 1º GRUPAMENTO DE ENGENHARIA
(1º Grupamento de Engenharia / 1955)
GRUPAMENTO GENERAL LYRA TAVARES

PARECER TÉCNICO Nº 17 PREGÃO Nº 90002/2024

NUP Nº 64278.016732/2023-49

OBJETO: REGISTRO DE PREÇOS PARA FUTURA CONTRATAÇÃO DE VIATURAS ESPECIALIZADAS DE ENGENHARIA E AFINS, EM FAVOR DAS ORGANIZAÇÕES DIRETAMENTE SUBORDINADAS A ESTA UG,		
FORNECEDOR / LICITANTE		
CNPJ	RAZÃO SOCIAL	
46.135.499/0001-45	FORZA DISTRIBUIDORA LTDA	
ITEM		
ITEM	DESCRIÇÃO	CATMAT
18	CAMINHÃO CARGA (betoneira)- 6x4 - 260 HP - COM BALÃO MISTURADOR 8m ³	418686
PARECER TÉCNICO:		
Características gerais:	Atende ao edital	
Peso Dimensões e Capacidades:	Atende ao edital	
Motorização e Sistemas:	Atende ao edital	
Estrutura Acessórios e Pintura:	Atende ao edital	
Implementação (quando o caso)	Atende ao edital	
Qualificação técnica:	Atende ao edital	
Garantia, Entrega Assist. Técnica:	Atende ao edital	
Valor Ofertado:	Igual ou abaixo do valor estimado	
CONCLUSÃO:	O ITEM ATENDE AO EDITAL	
Fonte dos dados	https://www.tracbel.com.br/veiculos-tracbel/volvo-vmx-6x4r-tracado/	
NOME COMPLETO – P/G [REDACTED]		
LOCAL	DATA	ASSINATURA
João Pessoa – PB	25 de junho de 2024	



MINISTÉRIO DA DEFESA
EXÉRCITO BRASILEIRO
COMANDO DO 1º GRUPAMENTO DE ENGENHARIA
(1º Grupamento de Engenharia / 1955)
GRUPAMENTO GENERAL LYRA TAVARES

PARECER TÉCNICO Nº 18 PREGÃO Nº 90002/2024

NUP Nº 64278.016732/2023-49

OBJETO: REGISTRO DE PREÇOS PARA FUTURA CONTRATAÇÃO DE VIATURAS ESPECIALIZADAS DE ENGENHARIA E AFINS, EM FAVOR DAS ORGANIZAÇÕES DIRETAMENTE SUBORDINADAS A ESTA UG,		
FORNECEDOR / LICITANTE		
CNPJ	RAZÃO SOCIAL	
49.422.071/0001-71	BELLATRIX VEICULOS E SERVICOS LTDA	
ITEM		
ITEM	DESCRIÇÃO	CATMAT
19	VEÍCULO DE TRANSPORTE DE PESSOAL - ÔNIBUS - 24 adultos sentados	450739
PARECER TÉCNICO:		
Características gerais:	Atende ao edital	
Peso Dimensões e Capacidades:	Atende ao edital	
Motorização e Sistemas:	Atende ao edital	
Estrutura Acessórios e Pintura:	Atende ao edital	
Implementação (quando o caso)	Atende ao edital	
Qualificação técnica:	Atende ao edital	
Garantia, Entrega Assist. Técnica:	Atende ao edital	
Valor Ofertado:	Igual ou abaixo do valor estimado	
CONCLUSÃO:	O item ATENDE AO EDITAL	
Fonte dos dados	https://mascarello.com.br/produtos/urbanos/gran-midi/	
NOME COMPLETO – P/G [Redacted] Assessor Técnico do Pregão 90002/2024		
LOCAL	DATA	ASSINATURA
João Pessoa – PB	25 de junho de 2024	



MINISTÉRIO DA DEFESA
EXÉRCITO BRASILEIRO
COMANDO DO 1º GRUPAMENTO DE ENGENHARIA
(1º Grupamento de Engenharia / 1955)
GRUPAMENTO GENERAL LYRA TAVARES

PARECER TÉCNICO Nº 19 PREGÃO Nº 90002/2024

NUP Nº 64278.016732/2023-49

OBJETO: REGISTRO DE PREÇOS PARA FUTURA CONTRATAÇÃO DE VIATURAS ESPECIALIZADAS DE ENGENHARIA E AFINS, EM FAVOR DAS ORGANIZAÇÕES DIRETAMENTE SUBORDINADAS A ESTA UG,		
FORNECEDOR / LICITANTE		
CNPJ	RAZÃO SOCIAL	
49.422.071/0001-71	BELLATRIX VEICULOS E SERVICOS LTDA	
ITEM	ITEM DESCRIÇÃO	CATMAT
20	VEÍCULO DE TRANSPORTE DE PESSOAL tpo ÔNIBUS RODOVIÁRIO EXECUTIVO - (ONR), 240 CV	214943
PARECER TÉCNICO:		
Características gerais:	Atende ao edital	
Peso Dimensões e Capacidades:	Atende ao edital	
Motorização e Sistemas:	Atende ao edital	
Estrutura Acessórios e Pintura:	Atende ao edital	
Implementação (quando o caso)	Atende ao edital	
Qualificação técnica:	Atende ao edital	
Garantia, Entrega Assist. Técnica:	Atende ao edital	
Valor Ofertado:	Igual ou abaixo do valor estimado	
CONCLUSÃO:	O item ATENDE AO EDITAL	
Fonte dos dados	https://mascarello.com.br/produtos/intermunicipais/ello/	
NOME COMPLETO – P/G [REDACTED] Assessor Técnico ao Pregão 90002/2024		
LOCAL	DATA	ASSINATURA
João Pessoa – PB	25 de junho de 2024	9 [REDACTED]

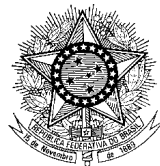

MINISTÉRIO DA DEFESA
EXÉRCITO BRASILEIRO
COMANDO DO 1º GRUPAMENTO DE ENGENHARIA
(1º Grupamento de Engenharia / 1955)
GRUPAMENTO GENERAL LYRA TAVARES

PARECER TÉCNICO Nº 20PREGÃO Nº 90002/2024

NUP Nº 64278.016732/2023-49

OBJETO: REGISTRO DE PREÇOS PARA FUTURA CONTRATAÇÃO DE VIATURAS ESPECIALIZADAS DE ENGENHARIA E AFINS, EM FAVOR DAS ORGANIZAÇÕES DIRETAMENTE SUBORDINADAS A ESTA UG,		
FORNECEDOR / LICITANTE		
CNPJ	RAZÃO SOCIAL	
02.323.033/0001-06	STA CAMINHOES VEICULOS E SERVICOS LTDA	
ITEM		
ITEM	DESCRIÇÃO	CATMAT
21	VEÍCULO DE TRANSPORTE DE PESSOAL - ÔNIBUS -40 passageiros (URBANO)	214942
PARECER TÉCNICO:		
Características gerais:	Atende ao edital	
Peso Dimensões e Capacidades:	Atende ao edital	
Motorização e Sistemas:	Atende ao edital	
Estrutura Acessórios e Pintura:	Atende ao edital	
Implementação (quando o caso)	Atende ao edital	
Qualificação técnica:	Atende ao edital	
Garantia, Entrega Assist. Técnica:	Atende ao edital	
Valor Ofertado:	Igual ou abaixo do valor estimado	
CONCLUSÃO:	O item ATENDE AO EDITAL	
Fonte dos dados	https://www.mercedes-benz-trucks.com.br/resources/files/documentos/onibus/onibus-rodoviario/dados-tecnicos/OF_1726L_59_EURO_6.pdf	
NOME COMPLETO – P/G [REDACTED] Assessor Técnico do Pregão 90002/2024		
LOCAL	DATA	ASSINATURA
João Pessoa – PB	25 de junho de 2024	[REDACTED]

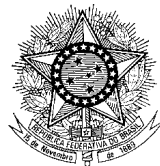

MINISTÉRIO DA DEFESA
EXÉRCITO BRASILEIRO
COMANDO DO 1º GRUPAMENTO DE ENGENHARIA
(1º Grupamento de Engenharia / 1955)
GRUPAMENTO GENERAL LYRA TAVARES

PARECER TÉCNICO Nº 21 PREGÃO Nº 90002/2024

NUP Nº 64278.016732/2023-49

OBJETO: REGISTRO DE PREÇOS PARA FUTURA CONTRATAÇÃO DE VIATURAS ESPECIALIZADAS DE ENGENHARIA E AFINS, EM FAVOR DAS ORGANIZAÇÕES DIRETAMENTE SUBORDINADAS A ESTA UG,		
FORNECEDOR / LICITANTE		
CNPJ	RAZÃO SOCIAL	
46.872.557/0001-13	RIO VERMELHO COMERCIO DE MAQUINAS EQUIPAMENTOS E SERVICOS LTDA	
ITEM		
ITEM	DESCRIÇÃO	CATMAT
22	SEMI REBOQUE BITREM GRANELEIRO 4 EIXOS	601968
PARECER TÉCNICO:		
Características gerais:	Atende ao edital	
Peso Dimensões e Capacidades:	Atende ao edital	
Motorização e Sistemas:	Atende ao edital	
Estrutura Acessórios e Pintura:	Atende ao edital	
Implementação (quando o caso)	Atende ao edital	
Qualificação técnica:	Atende ao edital	
Garantia, Entrega Assist. Técnica:	Atende ao edital	
Valor Ofertado:	Igual ou abaixo do valor estimado	
CONCLUSÃO:	O item ATENDE AO EDITAL	
Fonte dos dados	https://www.nomadobrasil.com.br/produtos/	
NOME COMPLETO – P/G [REDACTED] Assessor Técnico do Pregão 90002/2024		
LOCAL	DATA	ASSINATURA
João Pessoa – PB	25 de junho de 2024	[REDACTED]

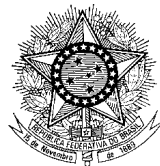

MINISTÉRIO DA DEFESA
EXÉRCITO BRASILEIRO
COMANDO DO 1º GRUPAMENTO DE ENGENHARIA
(1º Grupamento de Engenharia / 1955)
GRUPAMENTO GENERAL LYRA TAVARES

PARECER TÉCNICO Nº 22 PREGÃO Nº 90002/2024

NUP Nº 64278.016732/2023-49

OBJETO: REGISTRO DE PREÇOS PARA FUTURA CONTRATAÇÃO DE VIATURAS ESPECIALIZADAS DE ENGENHARIA E AFINS, EM FAVOR DAS ORGANIZAÇÕES DIRETAMENTE SUBORDINADAS A ESTA UG,		
FORNECEDOR / LICITANTE		
CNPJ	RAZÃO SOCIAL	
10.284.459/0002-07	MORUMBI INDUSTRIAL LTDA	
ITEM		
ITEM	DESCRIÇÃO	CATMAT
23	PRANCHA (CARREGA TUDO) LEITO RETO 3 EIXOS – PBT 45 TONELADAS	601965
PARECER TÉCNICO:		
Características gerais:	Atende ao edital	
Peso Dimensões e Capacidades:	Atende ao edital	
Motorização e Sistemas:	Atende ao edital	
Estrutura Acessórios e Pintura:	Atende ao edital	
Implementação (quando o caso)	Atende ao edital	
Qualificação técnica:	Atende ao edital	
Garantia, Entrega Assist. Técnica:	Atende ao edital	
Valor Ofertado:	Igual ou abaixo do valor estimado	
CONCLUSÃO:	O item ATENDE AO EDITAL	
Fonte dos dados	https://www.morumbi.ind.br/produto/semirreboque-prancha-carregatudo-plana-especial-2345-eixos/	
NOME COMPLETO – P/G [REDACTED]		
Assessor Técnico do Pregão 90002/2024		
LOCAL	DATA	ASSINATURA
João Pessoa – PB	25 de junho de 2024	[REDACTED]



MINISTÉRIO DA DEFESA
EXÉRCITO BRASILEIRO
COMANDO DO 1º GRUPAMENTO DE ENGENHARIA
(1º Grupamento de Engenharia / 1955)
GRUPAMENTO GENERAL LYRA TAVARES

PARECER TÉCNICO Nº 23 PREGÃO Nº 90002/2024

NUP Nº 64278.016732/2023-49

OBJETO: REGISTRO DE PREÇOS PARA FUTURA CONTRATAÇÃO DE VIATURAS ESPECIALIZADAS DE ENGENHARIA E AFINS, EM FAVOR DAS ORGANIZAÇÕES DIRETAMENTE SUBORDINADAS A ESTA UG,		
FORNECEDOR / LICITANTE		
CNPJ	RAZÃO SOCIAL	
06.336.018/0001-45	ROTOMAQUINAS INDUSTRIA LTDA	
ITEM	ITEM DESCRIÇÃO	CATMAT
24	CAMINHÃO CARGA 6x4, Pot (Mín) Motor: mínimo de 260 HP, EQUIPADO COM PERFURATRIZ ROTO PNEUMÁTICA PARA 250 metros de perfuração	225332
PARECER TÉCNICO:		
Características gerais:	Atende ao edital	
Peso Dimensões e Capacidades:	Atende ao edital	
Motorização e Sistemas:	Atende ao edital	
Estrutura Acessórios e Pintura:	Atende ao edital	
Implementação (quando o caso)	Atende ao edital	
Qualificação técnica:	Atende ao edital	
Garantia, Entrega Assist. Técnica:	Atende ao edital	
Valor Ofertado:	Igual ou abaixo do valor estimado	
CONCLUSÃO:	O ITEM ATENDE AO EDITAL	
Fonte dos dados	https://rotomaquinas.com.br/rm-200s/	
NOME COMPLETO – P/G [REDACTED]		
Assessor Técnico do Pregão 90002/2024		
LOCAL	DATA	ASSINATURA
João Pessoa – PB	25 de junho de 2024	[REDACTED]



MINISTÉRIO DA DEFESA
EXERCITO BRASILEIRO
COMANDO DO 1º GRUPAMENTO DE ENGENHARIA
(1º Grupamento de Engenharia/1955)
GRUPAMENTO GENERAL LYRA TAVARES



OFÍCIO nº 7-SALC/Cmdo 1Gpt E
EB: 64278.011963/2024-47

URGENTE

João Pessoa, PB, 2 de julho de 2024.

Ao senhor



as - ATS

Avenida NS2
CEP 77006340 - Palmas-TO

Assunto: **Diligência de Averiguação do pregão 90002/2024.**

Senhor Diretor,

1. A presente diligência tem como finalidade verificar a autenticidade de documento apresentado no Pregão Eletrônico SRP nº 90002/2024, no qual consta assinatura de vossa autoria.
2. Para a concretização da referida diligência, encaminho, em anexo, o documento apresentado pela empresa ROTOMAQUINAS INDUSTRIA LTDA– CNPJ 06.336.018/0001-45, para o qual solicito vossos préstimos no sentido de enviar ofício timbrado e assinado, respondendo os seguintes questionamentos:
 - a. A assinatura é autêntica?
 - b. O conteúdo do documento é de vosso conhecimento?
 - c. O fornecimento registrado foi realizado a contento?

Respeitosamente,



Ordenador de Despesas do 1º Grupamento de Engenharia

80 ANOS DO INÍCIO DAS OPERAÇÕES DA FORÇA EXPEDICIONÁRIA BRASILEIRA NO TEATRO DE OPERAÇÕES EUROPEU

Documento assinado eletronicamente, por meio de assinatura simples, pelo(a) TC



[Redacted]

em 02/07/2024, às 09:35 conforme horário oficial de Brasília, com fundamento no §3º, art. 4º, do Decreto nº 10.543 de 13/11/2020 da Presidência da República.



maEI-80m+-fcF3-PmBX



Entrega Técnica e Capacitação de Perfuradores

EMPRESA: ROTOMÁQUINAS INDÚSTRIA LTDA.

CNPJ: 06.336.018/0001-45

ENDEREÇO: ROD. GO 469, LOTE 01, ÁREA 13 - POLO INDUSTRIAL

CIDADE: ABADIA DE GOIÁS **UF:** GO **CEP:** 75.345-000

CONTATOS: Cel.: (62) 99838-5500 **E-mail:** atendimento@rotomaquinas.com.br

TÉCNICO PERFURADOR: [REDACTED]



Contratante:

EMPRESA: AGÊNCIA TOCANTINENSE DE SANEAMENTO - ATS

CNPJ: 11.996.434/0001-00

ENDEREÇO: AVENIDA NS2

BAIRRO: PLANO DIRETOR NORTE

CIDADE: PALMAS **UF:** TO **CEP:** 77006-340

CONTATOS: Cel. [REDACTED]



TOCANTINS
GOVERNO DO ESTADO



Conforme solicitado no Ofício nº 464/2023/GABPRES/ATS

“Assunto: Solicitação de realização de treinamento – Contrato 016/2022

Senhores,

Em conformidade com a alínea m), do subitem 8.1 do Termo de Referência nº 9/2020/DPS, solicitamos a realização do treinamento dos equipamentos, a partir do dia 02/08/2023, a ser realizada na sede e na zona rural do município de Palmas.

TERMO DE REFERÊNCIA 9/2020/DPS[...]

8. DAS OBRIGAÇÕES DA CONTRATADA

8.1 Configuram obrigações da Contratada:

[...]

m) O fornecedor da Sonda Rotopneumática deverá fornecer treinamento quanto à utilização do equipamento para a equipe operacional e técnica da Contratante, acompanhando a primeira perfuração do equipamento, na sede da Agência Tocantinense de Saneamento ou outra localidade no Estado do Tocantins, em data a ser definida pela ATS.”

ROTOMÁQUINAS INDÚSTRIA LTDA - ME.

ROD. GO 469, LOTE 01, ÁREA 13

POLO INDUSTRIAL

ABADIA DE GOIÁS - GO

TEL.: (62)4101-5585 (62)9311-4737



**COMBOIOS QUE FORAM TESTADOS E APROVADOS PELOS TÉCNICOS
PERFURADORES DA ATS**

Equipamento: **Perfuratriz Roto Pneumática RM/350** Marca **Rotomaquinas**, nº serie: **RM350GSR40GOBR070323**, cor: Amarelo e Azul + **Caminhão Tector 260E30** Marca **Iveco**, Chassi: **93ZE12NMP8956426**, Motor: **F4HE3681B 8106526** + **Compressor CPS 1100-25 SKID**, Marca **Chicago Pneumatic**, nº serie: **BQR127881**.

Equipamento: **Perfuratriz Roto Pneumática RM/350** Marca **Rotomaquinas**, nº serie: **RM350GSR39GOBR070323**, cor: Amarelo e Azul + **Caminhão Tector 260E30** Marca **Iveco**, Chassi: **93ZE12NMP8956560**, Motor: **F4HE3681B 8107020** + **Compressor CPS 1100-25 SKID**, Marca **Chicago Pneumatic**, nº serie: **BQR127881**.

Equipamento: **Perfuratriz Roto Pneumática RM/350** Marca **Rotomaquinas**, nº serie: **RM350GSR38GOBR070323**, cor: Amarelo e Azul + **Caminhão Tector 260E30** Marca **Iveco**, Chassi: **93ZE12NMZP8957741**, Motor: **F4HE3681B 106514** + **Compressor CPS 1100-25 SKID**, Marca **Chicago Pneumatic**, nº serie: **BQR127881**.

Com a realização do Técnico Perfurador Responsável: [REDACTED] CFT: [REDACTED] participação do Técnico Instrutor da empresa Rotomaquinas: **Reinaldo Cristiano de Freitas** CPF: [REDACTED] e os Engenheiros da Rotomáquinas: **Johnathas Gonçalves Rodovalho** CFT: [REDACTED]; [REDACTED] CFT: [REDACTED]

Participação dos Perfuradores da ATS: Operador - [REDACTED] CPF: [REDACTED], Auxiliar - [REDACTED], CPF: [REDACTED], Auxiliar - [REDACTED], CPF: [REDACTED] e Auxiliar - [REDACTED] CPF: [REDACTED]

A empresa Rotomaquinas irá emitir os certificados de capacitação aos perfuradores quando forem atingido as horas necessárias para o aprimoramento. Essas horas serão somadas pelos horímetros dos três **Compressores CPS [REDACTED] SKID**, Marca **Chicago Pneumatic**, que acompanham os três comboios.

Durante o treinamento foi criado um Grupo via plataforma WhasApp, para comunicação entre as empresas e seus tecnicos. Onde os perfuradores da ATS que estão sendo capacitados terão que continuar a postar fotos e videos de seu trabalho durante as perfurações dos poços artesianos, para serem avaliados pelos técnicos da Rotomaquinas.

ROTOMÁQUINAS INDÚSTRIA LTDA - ME.
ROD. GO 469, LOTE 01, ÁREA 13
POLO INDUSTRIAL
ABADIA DE GOIÁS - GO
TEL.: (62)4101-5585 (62)9311-4737



“Este é um grupo Privado”

Criado pelo empresário Geisiel Silva Rodvalho proprietário e Engenheiro das Perfuratrizes da indústria Rotomaquinas.

A função primordial do grupo é a capacitação dos profissionais da Empresa ATS- (Agência Tocantinense de Saneamento.

Nesta plataforma digital iremos transmitir; tecnologias e conhecimento através aulas na prática em Campo através vídeos ao vivo em várias etapas das perfurações e com esse conteúdo iremos lecionar e transmitir tecnologia e conhecimento na area de Perfuração.

Conclusão da Entrega Técnica e Capacitação

No entanto de acordo ao combinado no Processo Licitatório a entrega dos equipamentos em campo e o treinamento dos técnicos da ATS, ocorreu entre os dias 02/08/2023 a 14/09/2023. Foi fornecido pela empresa Rotomaquinas Industria Ltda o treinamento quanto à utilização dos equipamentos citados abaixo e a capacitação para a equipe operacional e técnica da empresa ATS. Os Técnicos responsáveis da Rotomaquinas acompanharam, capacitaram e ajustaram os equipamentos em que as perfuratrizes foram perfurar, juntamente com a equipe operacional e técnica da ATS, na perfuração de 2 poços artesianos com a utilização dos equipamentos, no Reservatório de água da Agência Tocantinense de Saneamento em Novo Acordo - TO e outra no Corpo de Bombeiros em Palmas – TO.

Portanto deixamos claro que a empresa Rotomaquinas, cumpriu com todas as exigências contidas no “TERMO DE REFERÊNCIA 9/2020/DPS[...]”

Abadia de Goiás, 18 de setembro de 2023.

ROTOMAQUINAS
INDUSTRIA
LTDA:063360180001
45

Assinado de forma digital por
ROTOMAQUINAS INDUSTRIA
LTDA:06336018000145
Dados: 2023.09.20 09:56:16
-03'00'

Rotomaquinas Industria Ltda

CNPJ: 06.336.018/0001-45

AGÊNCIA TOCANTINENSE DE SANEAMENTO - ATS

CNPJ: 11.996.434/0001-00

Tayro Ramon Nogueira Pereira Meireles
Diretor de Projetos, Supervisão e
Controle de Obras - ATS
Mat. 11484365-4

ROTOMÁQUINAS INDÚSTRIA LTDA - ME.

ROD. GO 469, LOTE 01, ÁREA 13

POLO INDUSTRIAL

ABADIA DE GOIÁS - GO

TEL.: (62)4101-5585 (62)9311-4737

OFÍCIO N° 03/2024/DPS
SGD: 2024/38979/007502

Palmas – TO, 02 de julho de 2024.

Da: Diretoria de Projetos, Supervisão e Controle de Obras – DPS
Para: Ministerio da Defesa – Exercito Brasileiro

Assunto: Resposta ao Ofício n° 7-SALC/Cmdo 1Gpt E - Diligência de Averiguação do pregão 90002/2024.

Em resposta ao Ofício n° 7-SALC/Cmdo 1Gpt E o qual solicita averiguação do Pregão 90002/2024, que questiona:

a. A assinatura é autêntica?

Resposta: Sim

b. O conteúdo do documento é de vosso conhecimento?

Resposta: Sim

c. O fornecimento registrado foi realizado a contento?

Resposta: Sim

Atenciosamente,



Diretor de Projetos, Supervisão e Controle de Obras





Voltar

Imprimir



Certificado de Regularidade do FGTS - CRF

Inscrição: 46.135.499/0001-45

Razão

FORZA DISTRIBUIDORA DE MAQUINAS LTDA

Social:

Endereço: AV DO COMERCIO 25 / VILA MARIA JOSE / GOIANIA / GO / 74815-457

A Caixa Econômica Federal, no uso da atribuição que lhe confere o Art. 7, da Lei 8.036, de 11 de maio de 1990, certifica que, nesta data, a empresa acima identificada encontra-se em situação regular perante o Fundo de Garantia do Tempo de Serviço - FGTS.

O presente Certificado não servirá de prova contra cobrança de quaisquer débitos referentes a contribuições e/ou encargos devidos, decorrentes das obrigações com o FGTS.

Validade: 08/06/2024 a 07/07/2024

Certificação Número: 2024060804295798698600

Informação obtida em 17/06/2024 10:50:45

A utilização deste Certificado para os fins previstos em Lei esta condicionada a verificação de autenticidade no site da Caixa:
www.caixa.gov.br



PODER JUDICIÁRIO
JUSTIÇA DO TRABALHO



CERTIDÃO NEGATIVA DE DÉBITOS TRABALHISTAS

Nome: FORZA DISTRIBUIDORA LTDA (MATRIZ E FILIAIS)

CNPJ: 46.135.499/0001-45

Certidão n°: 16668402/2024

Expedição: 11/03/2024, às 14:12:37

Validade: 07/09/2024 - 180 (cento e oitenta) dias, contados da data de sua expedição.

Certifica-se que **FORZA DISTRIBUIDORA LTDA (MATRIZ E FILIAIS)**, inscrito(a) no CNPJ sob o n° **46.135.499/0001-45**, **NÃO CONSTA** como inadimplente no Banco Nacional de Devedores Trabalhistas.

Certidão emitida com base nos arts. 642-A e 883-A da Consolidação das Leis do Trabalho, acrescentados pelas Leis ns.º 12.440/2011 e 13.467/2017, e no Ato 01/2022 da CGJT, de 21 de janeiro de 2022.

Os dados constantes desta Certidão são de responsabilidade dos Tribunais do Trabalho.

No caso de pessoa jurídica, a Certidão atesta a empresa em relação a todos os seus estabelecimentos, agências ou filiais.

A aceitação desta certidão condiciona-se à verificação de sua autenticidade no portal do Tribunal Superior do Trabalho na Internet (<http://www.tst.jus.br>).

Certidão emitida gratuitamente.

INFORMAÇÃO IMPORTANTE

Do Banco Nacional de Devedores Trabalhistas constam os dados necessários à identificação das pessoas naturais e jurídicas inadimplentes perante a Justiça do Trabalho quanto às obrigações estabelecidas em sentença condenatória transitada em julgado ou em acordos judiciais trabalhistas, inclusive no concernente aos recolhimentos previdenciários, a honorários, a custas, a emolumentos ou a recolhimentos determinados em lei; ou decorrentes de execução de acordos firmados perante o Ministério Público do Trabalho, Comissão de Conciliação Prévia ou demais títulos que, por disposição legal, contiver força executiva.

Secretaria da Economia do Estado de Goiás
Consulta Pública ao Cadastro de Contribuintes

CNPJ

46.135.499/0001-45

Inscrição Estadual

10.920.445-0

Cadastro Atualizado em

11/03/2024 10:06:41

Nome Empresarial

FORZA DISTRIBUIDORA LTDA

Contribuinte?

Sim

Nome Fantasia

FORZA DISTRIBUIDORA

Endereço Estabelecimento

AVENIDA DO COMERCIO, nº 25, VILA MARIA JOSE - GOIANIA GO, CEP: 74.815-457

Atividade Econômica

Atividade Principal

4511103 - Comércio por atacado de automóveis, camionetas e utilitários novos e usados

Atividade Secundária

4511106 - Comércio por atacado de ônibus e microônibus novos e usados

4635499 - Comércio atacadista de bebidas não especificadas anteriormente

4662100 - Comércio atacadista de máquinas, equipamentos para terraplenagem, mineração e construção; partes e peças

4930204 - Transporte rodoviário de mudanças

5250804 - Organização logística do transporte de carga

4635401 - Comércio atacadista de água mineral

4635403 - Comércio atacadista de bebidas com atividade de fracionamento e acondicionamento associada

4511104 - Comércio por atacado de caminhões novos e usados

3600602 - Distribuição de água por caminhões

7739099 - Aluguel de outras máquinas e equipamentos comerciais e industriais não especificados anteriormente, sem operador

8211300 - Serviços combinados de escritório e apoio administrativo

4923002 - Serviço de transporte de passageiros - locação de automóveis com motorista

4399104 - Serviços de operação e fornecimento de equipamentos para transporte e elevação de cargas e pessoas para uso em obras

7732201 - Aluguel de máquinas e equipamentos para construção sem operador, exceto andaimes

7731400 - Aluguel de máquinas e equipamentos agrícolas sem operador

7711000 - Locação de automóveis sem condutor

Informações Complementares

Unidade Auxiliar:

UNIDADE PRODUTIVA

Condição de Uso:

Data Final de Contrato:

Regime de Apuração:

Normal

Situação Cadastral Vigente:

Ativo - HABILITADO

Data desta Situação Cadastral:

25/04/2022

Data de Cadastro:

25/04/2022

Operações com NF-E:

Habilitado

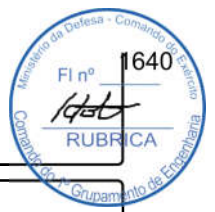

Observações

- Os dados acima são baseados em informações fornecidas pelo contribuinte, estando sujeitos a posterior confirmação pelo FISCO.
- A data da situação cadastral refere-se à data da última atualização dessa situação.

Data da Consulta

20/05/2024 17:21:00



Nota de esclarecimento ao contribuinte

Secretaria de Finanças 1641
Cadastro de Atividade Econômica CAE
Consulta Situação do Contribuinte



Nº Inscrição Municipal	5678773
C.N.P.J. / C.P.F.	46.135.499/0001-45
Razão Social	FORZA DISTRIBUIDORA LTDA
Natureza Jurídica	SOCIEDADE EMP. LIMITADA
Data de Abertura	25/04/2022
Data Deferimento da Inscrição	25/04/2022
Situação	ATIVO
Situação da Estimativa	NÃO ESTIMADO
Simples Nacional	NAO
Substituto Tributário	NAO
Escrita Contábil	NAO
Isento/Imune	NAO

[Voltar](#)



**ESTADO DE GOIAS
SECRETARIA DE ESTADO DA ECONOMIA
SUPERINTENDENCIA EXECUTIVA DA RECEITA
SUPERINTENDENCIA DE RECUPERACAO DE CREDITOS**



CERTIDAO DE DEBITO INSCRITO EM DIVIDA ATIVA - NEGATIVA

NR. CERTIDÃO: Nº 44614091

IDENTIFICAÇÃO:

**NOME:
FORZA DISTRIBUIDORA LTDA**

**CNPJ
46.135.499/0001-45**

DESPACHO (Certidao valida para a matriz e suas filiais):

NAO CONSTA DEBITO

.....
.....
.....
.....
.....
.....
.....
.....
.....

FUNDAMENTO LEGAL:

Esta certidao e expedida nos termos do Paragrafo 2 do artigo 1, combinado com a alinea 'b' do inciso II do artigo 2, ambos da IN nr. 405/1999-GSF, de 16 de dezembro de 1999, alterada pela IN nr. 828/2006-GSF, de 13 de novembro de 2006 e constitui documento habil para comprovar a regularidade fiscal perante a Fazenda Publica Estadual, nos termos do inciso III do artigo 29 da Lei nr.8.666 de 21 de junho de 1993.

SEGURANÇA:

Certidao VALIDA POR 60 DIAS.
A autenticidade pode ser verificada pela INTERNET, no endereço:
<http://www.sefaz.go.gov.br>.
Fica ressalvado o direito de a Fazenda Publica Estadual inscrever na divida ativa e COBRAR EVENTUAIS DEBITOS QUE VIEREM A SER APURADOS.

VALIDADOR: 5.555.552.743.557

EMITIDA VIA INTERNET

SGTI-SEFAZ:

LOCAL E DATA: GOIANIA, 20 MAIO DE 2024

HORA: 17:17:57:3

**PREFEITURA MUNICIPAL DE GOIÂNIA
SECRETARIA MUNICIPAL DE FINANÇAS**

**CERTIDÃO CONJUNTA DE REGULARIDADE FISCAL
NEGATIVA DE DÉBITOS DE QUALQUER NATUREZA
PESSOA JURÍDICA
NÚMERO DA CERTIDÃO: 363.427-6**

Prazo de Validade: até 17/08/2024

CNPJ: 46.135.499/0001-45

Certifica-se que até a presente data **NÃO CONSTA DÉBITO VENCIDO OU A VENCER** referente a débitos de qualquer natureza administrados pela Prefeitura Municipal de Goiânia para este CPF ou CNPJ, nos termos dos artigos 156 e 158, inciso I do caput, parágrafo 1º, inciso I, e parágrafo 2º, e os artigos 159 e 160 da Lei Complementar Municipal nº 344 de 30/09/2021 (Código Tributário Municipal).

Esta CERTIDÃO abrange todos os débitos de créditos de natureza tributária e não tributária, nos termos do artigo 159 da Lei Municipal Complementar nº 344 de 30/09/2021 (Código Tributário Municipal).

A CERTIDÃO ora fornecida não exclui o direito da Fazenda Pública Municipal cobrar, em qualquer tempo, os débitos que venham a ser apurados pela autoridade administrativa, nos termos do artigo 160 da Lei Municipal Complementar nº 344 de 30/09/2021 (Código Tributário Municipal).

A validade desta Certidão é estabelecida no artigo 162 da Lei Municipal Complementar nº 344 de 30/09/2021 (Código Tributário Municipal).

GOIANIA(GO), 20 DE MAIO DE 2024

ESTA CERTIDÃO É GRATUITA E EMITIDA ELETRONICAMENTE, E DEVERÁ SER VALIDADA PARA CONFIRMAÇÃO DA SUA AUTENTICIDADE, NO ENDEREÇO ELETRÔNICO www.goiania.go.gov.br. Qualquer Rasura ou emenda invalidará este documento.



ESTADO DE GOIÁS
PODER JUDICIÁRIO
COMARCA DE GOIÂNIA

CARTÓRIO DISTRIBUIDOR

O Bel. [REDACTED] Distribuidor Judicial Cível do
Termo e Comarca de Goiânia, Capital Estado de
Goiás, na forma da lei, etc.

CERTIDÃO PARA LICITAÇÃO PÚBLICA

CERTIFICA, atendendo a requerimento da parte interessada, que revendo nesta serventia o seu banco de dados informatizado, os livros, fichas, papéis e demais assentamentos e também os sistemas e dados do Poder Judiciário Estadual, verificou dos mesmos INEXISTIR, em desfavor de:

Identificação:

Requerente : **FORZA DISTRIBUIDORA LTDA**
Profissão : **PESSOA JURIDICA**
CPF/CGC : **46.135.499/0001-45**
Domicílio : **NESTA CAPITAL**

Quaisquer distribuições de ações de **Falência e Concordata**, até a presente data, ressalvada a existência de ações cíveis de outra natureza.

CERTIFICA mais que a presente certidão abrange todas as Comarcas do Estado de Goiás.

NADA MAIS. Era tudo o que foi pedido para certificar, do que se reporta e dá fé.

Dada e passada nesta Cidade e Comarca de Goiânia, Capital do Estado de Goiás aos quatro dias do mês de maio do ano de dois mil e vinte e quatro (04/06/2024).

Cartório Distribuidor Cível
Luis Silva
Escrivão

Valor da certidão.....:51,65
Valor da Taxa Judiciária.....:18,29
Total.....:69,94
Data Receita.....:04/06/2024
Taxa Judiciária recolhida através da Guia de número: 218159757

Esta Certidão tem valor Transitório - so e válido com o nome COMPLETO do(a) Certificado(a)



Assinado digitalmente por: LUIS SILVA, ESCRIVÃO, em 04/06/2024 às 11:40:07
Para validar este documento informe o código 4000 0242 1815 9757 3862 no endereço <http://cdcivel.com.br/validar-certidao>

**CONSELHO REGIONAL DE CONTABILIDADE DO ESTADO DO GOIÁS
CERTIDÃO POSITIVA COM EFEITO NEGATIVO DE DÉBITOS**

O **CONSELHO REGIONAL DE CONTABILIDADE DO ESTADO DO GOIÁS** certifica que o(a) profissional identificado(a) no presente documento encontra-se em dia com seus débitos perante o CRC.

IDENTIFICAÇÃO DO REGISTRO

NOME..... :	[REDACTED]
REGISTRO..... :	[REDACTED]
CATEGORIA..... :	TÉCNICO EM CONTABILIDADE
CPF..... :	[REDACTED]

A presente CERTIDÃO não quita nem invalida quaisquer débitos ou infrações que posteriormente, venham a ser apurados pelo CRCGO contra o referido registro.

A falsificação deste documento constitui-se em crime previsto no Código Penal Brasileiro, sujeitando o autor à respectiva ação penal.

Emissão: GOIÁS, 08/01/2024 as 07:44:26.

Válido até: 29/02/2024.

Código de Controle: 540591.

Para verificar a autenticidade deste documento consulte o site do CRCGO.



**CONSELHO REGIONAL DE CONTABILIDADE DO ESTADO DO GOIÁS
CERTIDÃO DE HABILITAÇÃO PROFISSIONAL**

O CONSELHO REGIONAL DE CONTABILIDADE DO ESTADO DO GOIÁS certifica que o(a) profissional identificado(a) no presente documento encontra-se habilitado para o exercício da profissão contábil.

IDENTIFICAÇÃO DO REGISTRO

NOME..... :	[REDACTED]
REGISTRO..... :	[REDACTED]
CATEGORIA..... :	TÉCNICO EM CONTABILIDADE
CPF..... :	* [REDACTED]

A falsificação deste documento constitui-se em crime previsto no Código Penal Brasileiro, sujeitando o autor à respectiva ação penal.

Emissão: GOIÁS, 21/11/2023 as 15:41:58.

Válido até: 19/02/2024.

Código de Controle: 812190.

Para verificar a autenticidade deste documento consulte o site do CRCGO.



TERMO DE ABERTURA

Livro Diário

Número: 2 Folha: 1

Nome da Empresa: FORZA DISTRIBUIDORA LTDA

Ramo: Comércio por atacado de automóveis, camionetas e utilitários novos e usados

Endereço: AV DO COMERCIO, 25

Complemento

Bairro: VI MARIA JOSE

Município: GOJANIA

Estado: GO

Inscrição no CNPJ: 46.135.499/0001-45

Inscrição Estadual.....: 109204450

Registro na junta.....: 52205586255 Data registro: 25/04/2022

Inscrição Municipal.....: 5678773

Encerramento do exercício social em: 31/12/2022





Empresa: FORZA DISTRIBUIDORA LTDA
C.N.P.J.: 46.135.499/0001-45

BALANÇO PATRIMONIAL

Descrição	Saldo Atual
ATIVO	4.645.488,29D
ATIVO CIRCULANTE	4.643.688,29D
DISPONÍVEL	98.798,26D
DISPONIBILIDADES	0,00
CAIXA	97.378,63D
CAIXA GERAL	97.378,63D
BANCOS CONTA MOVIMENTO	0,00
BANCOS	6,25D
BANCO BRADESCO AG.: 0947 C.C: 16879-3	6,25D
APLICAÇÕES FINANCEIRAS LIQUIDEZ IMEDIATA	0,00
APLICAÇÕES FINANCEIRAS	1.413,38D
APLIC.INVEST FACIL	1.413,38D
CLIENTES	221.900,00D
DUPLICATAS A RECEBER	0,00
CLIENTES	221.900,00D
CLIENTES DIVERSOS	221.900,00D
OUTROS CRÉDITOS	2.010.691,73D
ADIANTAMENTOS A FORNECEDORES	1.885.000,00D
FORZA LOCACAO DE EQUIPAMENTOS LTDA	1.885.000,00D
TRIBUTOS A RECUPERAR/COMPENSAR	0,00
IMPOSTOS A RECUPERAR/COMPENSAR	125.691,73D
ICMS A RECUPERAR	125.691,73D
ESTOQUE	2.312.298,30D
PRODUTOS/MERCADORIAS ALMOXARIFADO	0,00
ESTOQUE DE MERCADORIAS/PRODUTOS E INSUMO	2.312.298,30D
MERCADORIAS PARA REVENDA	2.312.298,30D
COMPENSAÇÕES ATIVAS	1.800,00D
CONTAS DE COMPENSAÇÃO ATIVA	1.800,00D
REMESSA DE MERCADORIAS	0,00
REMESSA DE MERCADORIAS	1.800,00D
REMESSA DE MERC. EM GARANTIA (AC)	1.800,00D
PASSIVO	4.645.488,29C
PASSIVO CIRCULANTE	4.051.865,23C
FORNECEDORES	4.049.254,19C
FORNECEDORES NACIONAIS EM GERAL	0,00
FORNECEDORES NACIONAIS	4.049.254,19C
EXTRA MAQUINAS S/A	480.000,00C
FCA FIAT CHRYSLER AUTOMOVEIS BRASIL LTDA.	1.542.424,10C
SAGA KOREA COMERCIO DE VEICULOS PECAS E SERVICOS LTDA	217.800,00C
FIBRA DISTRIBUICAO & LOGISTICA EIRELI	1.326.937,13C
NISSAN DO BRASIL AUT.LTDA	482.092,96C
OBRIGAÇÕES TRIBUTÁRIAS	2.611,04C
IMPOSTOS E CONTRIBUIÇÕES A RECOLHER	0,00
IMPOSTOS ESTADUAIS	2.611,04C
ICMS A RECOLHER	2.611,04C
PASSIVO NÃO-CIRCULANTE	32.000,00C
PASSIVO EXIGÍVEL A LONGO PRAZO	32.000,00C
EMPRÉSTIMOS E FINANCIAMENTOS	0,00
OUTROS DÉBITOS COM SÓCIOS, ADM, PESSOAS	32.000,00C
EMPRESTIMO - CONTRATADO DE TERCEIROS LP	32.000,00C
PATRIMÔNIO LÍQUIDO	559.823,06C
CAPITAL SOCIAL	500.000,00C
CAPITAL SOCIAL	0,00
CAPITAL SUBSCRITO	500.000,00C
LEIDIMAR FERNANDES ALVES DA SILVA	500.000,00C
LUCROS OU PREJUÍZOS	59.823,06C
LUCROS OU PREJUÍZOS	0,00
LUCROS OU PREJUÍZOS ACUMULADOS	59.823,06C
LUCROS ACUMULADOS	59.823,06C



Empresa: FORZA DISTRIBUIDORA LTDA
C.N.P.J.: 46.135.499/0001-45

BALANÇO PATRIMONIAL

Descrição	Saldo Atual
COMPENSAÇÕES PASSIVAS	1.800,00C
CONTAS DE COMPENSAÇÃO PASSIVA	1.800,00C
REMESSA DE MERCADORIAS	0,00
REMESSA DE MERCADORIAS	1.800,00C
RETORNO DE MERC. EM GARANTIA (PC)	1.800,00C





Empresa: FORZA DISTRIBUIDORA LTDA
C.N.P.J.: 46.135.499/0001-45

DEMONSTRAÇÃO DO RESULTADO DO EXERCÍCIO EM 31/12/2022

Descrição	Saldo	Total
RECEITA BRUTA		
VENDA DE MERCADORIAS	3.854.000,00	<u>3.854.000,00</u>
DEDUÇÕES		
(-) DEVOLUÇÃO DE VENDA DE MERCADORIAS	(505.000,00)	
(-) ICMS	(387.045,26)	<u>(892.045,26)</u>
RECEITA LIQUIDA		<u>2.961.954,74</u>
CMV		
(-) DEVOLUÇÃO DE COMPRAS	1.299.428,44	
CUSTO DA MERCADORIA VENDIDA	(3.370.209,23)	<u>(2.070.780,79)</u>
DESPESAS OPERACIONAIS		<u>(831.350,89)</u>
DESPESAS ADMINISTRATIVAS		
MANUTENÇÃO E REPARO	(45.362,96)	
SERVIÇOS PRESTADOS POR TERCEIROS	(364.007,47)	
USO E CONSUMO	(421.362,96)	
JUROS E COMISSÕES BANCÁRIAS	(617,50)	<u>(831.350,89)</u>
RESULTADO OPERACIONAL		<u>59.823,06</u>
RESULTADO ANTES DE IR E CSLL		<u>59.823,06</u>
LUCRO LÍQUIDO DO EXERCÍCIO		<u>59.823,06</u>



Empresa: **FORZA DISTRIBUIDORA LTDA**
Inscrição: 46.135.499/0001-45

COEFICIENTES DE ANÁLISES EM 31/12/2022

Coeficiente	Fórmula	Valor	Resultado
Índice de Liquidez Geral	Ativo Circulante + Realizável Longo Prazo	4.643.688,29 + 0,00	1,14
	Passivo Circulante + Passivo Não-Circulante	4.051.865,23 + 32.000,00	
Índice de Liquidez Corrente	Ativo Circulante	4.643.688,29	1,15
	Passivo Circulante	4.051.865,23	
Índice de Solvência Geral	Ativo	4.645.488,29	1,14
	Passivo Circulante + Passivo Não-Circulante	4.051.865,23 + 32.000,00	
Índice de Endividamento Geral	Passivo Circulante + Passivo Não-Circulante	4.051.865,23 + 32.000,00	0,88
	Passivo Total	4.645.488,29	



TERMO DE ENCERRAMENTO

Livro Diário

Nome da Empresa: FORZA DISTRIBUIDORA LTDA

Ramo: Comércio por atacado de automóveis, camionetas e utilitários novos e usados

Endereço: AV DO COMERCIO, 25

Complemento

Bairro: VI MARIA JOSE

Município: GOJANIA

Estado: GO

Inscrição no CNPJ: 46.135.499/0001-45

Inscrição Estadual.....: 109204450

Registro na junta.....: 52205586255 Data registro: 25/04/2022

Inscrição Municipal.....: 5678773

GOJANIA, 31/12/2022

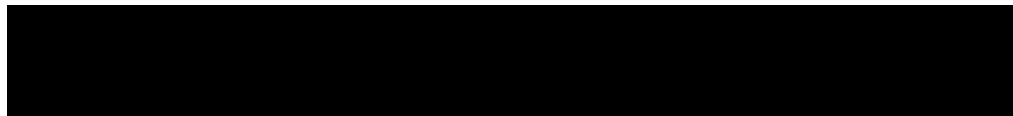



MINISTÉRIO DA ECONOMIA
Secretaria Especial de Desburocratização, Gestão e Governo Digital
Secretaria de Governo Digital
Departamento Nacional de Registro Empresarial e Integração



ASSINATURA ELETRÔNICA

Certificamos que o ato da empresa FORZA DISTRIBUIDORA LTDA consta assinado digitalmente por:

IDENTIFICAÇÃO DO(S) ASSINANTE(S)	
CPF/CNPJ	Nome
[REDACTED]	[REDACTED]
[REDACTED]	[REDACTED]
[REDACTED]	[REDACTED]



CERTIFICO A AUTENTICAÇÃO EM 28/04/2023 16:53 SOB N° 20230679331.
PROTOCOLO: 230679331 DE 15/03/2023. NIRE: 52205586255.
FORZA DISTRIBUIDORA LTDA



portaldoempreendedorgoiano.go.gov.br

AO MINISTÉRIO DA DEFESA
EXÉRCITO BRASILEIRO
COMANDO DO 1º GRUPAMENTO DE ENGENHARIA – UASG 160176
GRUPAMENTO GENERAL LYRA TAVARES
SEÇÃO DE AQUISIÇÕES, LICITAÇÕES E CONTRATOS (SALC)
Avenida Presidente Epitácio Pessoa, 2205, Bairro dos Estados
PREGÃO ELETRÔNICO n° 90002/2024
PROCESSO ADMINISTRATIVO NUP 64278.016732/2023-49

OBJETO: REGISTRO DE PREÇOS PARA FUTURA CONTRATAÇÃO DE VIATURAS ESPECIALIZADAS DE ENGENHARIA E AFINS, EM FAVOR DAS ORGANIZAÇÕES DIRETAMENTE SUBORDINADAS A ESTA UG.

Ref. Nota Explicativa, (Complementação da Qualificação Econômico-Financeira)

A empresa FORZA DISTRIBUIDORA LTDA, inscrita no CNPJ/MF sob o n° 46.135.499/0001-45, sediada na Avenida do Comércio n° 25, VI. Maria José, Goiânia/GO, por intermédio de seu sócio administrador/representante legal, Sra. [REDACTED] portador da carteira de identidade RG n° [REDACTED] SPTC-GO e do CPF/MF n° [REDACTED], VEM, informar que, o Balanço Patrimonial Vigente, **está registrado em duas partes**, sendo a primeira correspondente ao período de **01/01/2023 à 30/06/2023**, e a segunda corresponde ao período entre **01/07/2023 à 31/12/2023**.

Declaramos que os compromissos assumidos não impedem direta ou indiretamente no fornecimento dos bens deste certame; Declaramos ainda que nos submetemos e acatamos todas as cláusulas, exigências e condições do instrumento convocatório e seus respectivos anexos.

Goiânia/GO, 20 de junho de 2024

[Assinatura]
[REDACTED]
FORZA DISTRIBUIDORA LTDA
[REDACTED]



CONSELHO REGIONAL DE CONTABILIDADE DO ESTADO DO GOIÁS CERTIDÃO DE HABILITAÇÃO PROFISSIONAL

O CONSELHO REGIONAL DE CONTABILIDADE DO ESTADO DO GOIÁS certifica que o(a) profissional identificado(a) no presente documento encontra-se habilitado para o exercício da profissão contábil.

IDENTIFICAÇÃO DO REGISTRO

NOME..... :	[REDACTED]
REGISTRO..... :	[REDACTED]
CATEGORIA..... :	TÉCNICO EM CONTABILIDADE
CPF..... :	[REDACTED]

A falsificação deste documento constitui-se em crime previsto no Código Penal Brasileiro, sujeitando o autor à respectiva ação penal.

Emissão: GOIÁS, 08/05/2024 as 09:59:07.
Válido até: 06/08/2024.
Código de Controle: 792222.

Para verificar a autenticidade deste documento consulte o site do CRCGO.



TERMO DE AUTENTICAÇÃO - LIVRO DIGITAL

Declaro exatos os Termos de Abertura e de Encerramento do Livro Digital com características abaixo, conferido e autenticado por [REDACTED] de O. Lobo Carneiro, sob a autenticidade nº 12312016535 em 14/08/2023, protocolo 232342580. Para validação de Autenticação dos Termos, deverá ser acessado o Portal de Serviços / verificação de documentos do Empreendedor (<http://www.portaldoempreendedorgoiano.go.gov.br>) e informar o código de verificação.

Identificação de Empresa	
Nome Empresarial:	FORZA DISTRIBUIDORA LTDA
Número de Registro:	52205586255
CNPJ:	46135499000145
Município:	Goiânia

Identificação de Livro Digital	
Tipo de Livro:	DIÁRIO
Número de Ordem:	3
Período de Escrituração:	01/01/2023 - 30/06/2023

Assinante(s)	Nome	CRC/OAB
[REDACTED]	[REDACTED]	[REDACTED]



CERTIFICO A AUTENTICAÇÃO EM 14/08/2023 17:49 SOB Nº 20232342580.
PROTOCOLO: 232342580 DE 14/08/2023. CÓDIGO DE VERIFICAÇÃO:
12312016535. NIRE: 52205586255.
FORZA DISTRIBUIDORA LTDA

[REDACTED]

GOIÂNIA, 14/08/2023
portaldoempreendedorgoiano.go.gov.br

TERMO DE ABERTURA

Livro Diário

Número: 3 Folha: 1



Contém este livro 97 folhas numeradas do No. 1 ao 97 emitidas através de processamento eletrônico de dados, que servirá de Livro Diário da empresa abaixo descrita no período de 01/01/2023 a 30/06/2023.

Nome da Pessoa Jurídica.....: FORZA DISTRIBUIDORA LTDA

Ramo: Comércio por atacado de automóveis, camionetas e utilitários novos e usados

Endereço: AV DO COMERCIO, 25

Complemento

Bairro: VI MARIA JOSE

Município: GOIANIA

Estado: GO

Inscrição no CNPJ: 46.135.499/0001-45

Inscrição Estadual.....: 109204450

Registro na junta.....: 52205586255 Data registro: 05/06/2023

Inscrição Municipal.....: 5678773

CEP: 74815-457

GOIANIA, 01/09/2022

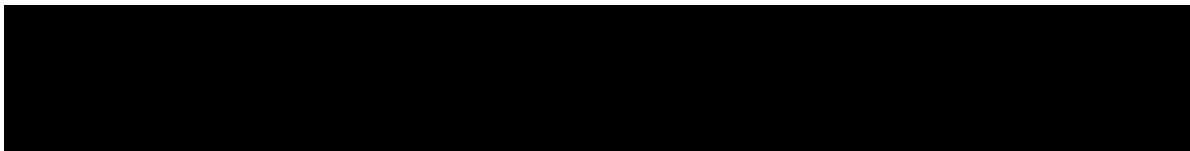



BALANÇO PATRIMONIAL

Descrição	
ATIVO	
ATIVO CIRCULANTE	
DISPONÍVEL	22.644.361,36D
DISPONIBILIDADES	22.639.949,05D
CAIXA	2.565.921,63D
BANCOS CONTA MOVIMENTO	48.362,63D
BANCOS	48.362,63D
APLICAÇÕES FINANCEIRAS LIQUIDEZ IMEDIATA	9,49D
APLICAÇÕES FINANCEIRAS	9,49D
CLIENTES	2.517.549,51D
DUPLICATAS A RECEBER	2.517.549,51D
CLIENTES	11.813.542,99D
OUTROS CRÉDITOS	11.813.542,99D
EMPRESTIMO A TERCEIROS	258.884,89D
ADIANTAMENTOS A FORNECEDORES	7.450,00D
EMPRÉSTIMO A EMPREGADOS	7.450,00D
ADIANTAMENTO A SOCIOS	6.091,32D
TRIBUTOS A RECUPERAR/COMPENSAR	6.091,32D
IMPOSTOS A RECUPERAR/COMPENSAR	245.343,57D
ESTOQUE	245.343,57D
PRODUTOS/MERCADORIAS ALMOXARIFADO	8.001.599,54D
ESTOQUE DE MERCADORIAS/PRODUTOS E INSUMO	8.001.599,54D
COMPENSAÇÕES ATIVAS	4.412,31D
CONTAS DE COMPENSAÇÃO ATIVA	4.412,31D
REMESSA DE MERCADORIAS	4.412,31D
REMESSA DE MERCADORIAS	4.412,31D
PASSIVO	22.644.361,36C
PASSIVO CIRCULANTE	5.838.948,42C
FORNECEDORES	5.759.025,43C
FORNECEDORES NACIONAIS EM GERAL	5.759.025,43C
FORNECEDORES NACIONAIS	5.759.025,43C
OBRIGAÇÕES TRIBUTÁRIAS	79.922,99C
IMPOSTOS E CONTRIBUIÇÕES A RECOLHER	79.922,99C
IMPOSTOS ESTADUAIS	66.395,88C
IMPOSTOS FEDERAIS	13.527,11C
PASSIVO NÃO-CIRCULANTE	11.289.702,33C
PASSIVO EXIGÍVEL A LONGO PRAZO	11.289.702,33C
EMPRÉSTIMOS E FINANCIAMENTOS	32.000,00C
OUTROS DÉBITOS COM SÓCIOS, ADM, PESSOAS	32.000,00C
FORNECEDORES A LONGO PRAZO	11.257.702,33C
FORNECEDORES NACIONAIS A LONGO PRAZO	11.257.702,33C
PATRIMÔNIO LÍQUIDO	5.511.298,30C
CAPITAL SOCIAL	5.420.002,02C
CAPITAL SOCIAL	15.000.000,00C
CAPITAL SUBSCRITO	15.000.000,00C
(-) CAPITAL A INTEGRALIZAR	12.000.000,00D
(-) CAPITAL A INTEGRALIZAR	12.000.000,00D
AJUSTE DE EXERCÍCIOS ANTERIORES	2.420.002,02C
AJUSTE DE EXERCÍCIOS ANTERIORES	2.420.002,02C
LUCROS OU PREJUÍZOS	91.296,28C
LUCROS OU PREJUÍZOS	91.296,28C
LUCROS OU PREJUÍZOS ACUMULADOS	91.296,28C
COMPENSAÇÕES PASSIVAS	4.412,31C
CONTAS DE COMPENSAÇÃO PASSIVA	4.412,31C
REMESSA DE MERCADORIAS	4.412,31C
REMESSA DE MERCADORIAS	4.412,31C



DEMONSTRAÇÃO DO RESULTADO DO EXERCÍCIO EM 30/06/2023

Descrição	Saldo	Total
RECEITA BRUTA		
VENDA DE MERCADORIAS	44.819.843,98	<u>44.819.843,98</u>
DEDUÇÕES		
(-) DEVOLUÇÃO DE VENDA DE MERCADORIAS	(439.460,00)	
(-) ICMS	(3.212.925,56)	<u>(3.652.385,56)</u>
RECEITA LIQUIDA		<u>41.167.458,42</u>
CMV		
(-) DEVOLUÇÃO DE COMPRAS	306.038,18	
CUSTO DA MERCADORIA VENDIDA	(40.290.382,77)	<u>(39.984.344,59)</u>
DESPESAS OPERACIONAIS		<u>(1.138.113,50)</u>
DESPESAS ADMINISTRATIVAS		
FRETES E CARRETOS	(18.640,00)	
ALUGUÉIS DE IMÓVEIS	(1.200,00)	
IPVA	(8.991,60)	
TAXAS DIVERSAS	(190.710,35)	
MULTAS DE MORA	(725,90)	
ENERGIA ELÉTRICA	(645,36)	
SERVIÇOS PRESTADOS POR TERCEIROS	(860.870,25)	
DESPESAS CARTORARIAS	(349,70)	
MULTA DE TRÂNSITO	(831,32)	
MATERIAL DE INFORMÁTICA	(420,00)	
COMBUSTÍVEIS	(30.527,58)	
EMPLACAMENTO DE VEÍCULOS	(47.397,12)	
SISTEMAS E SOFTWARE	(720,96)	
JUROS PASSIVOS	(139,88)	
JUROS E COMISSÕES BANCÁRIAS	(2.131,00)	
DESPESA COM LICITAÇÃO	(4.836,60)	
ICMS S/ DEVOLUÇÃO DE VENDA	31.024,12	<u>(1.138.113,50)</u>
RESULTADO OPERACIONAL		<u>45.000,33</u>
RESULTADO ANTES DE IR E CSLL		<u>45.000,33</u>
PROVISÕES PARA IR E CSLL		
PROVISÃO PARA CSLL	(5.072,67)	
PROVISÃO PARA IRPJ	(8.454,44)	<u>(13.527,11)</u>
LUCRO LÍQUIDO DO EXERCÍCIO		<u>31.473,22</u>

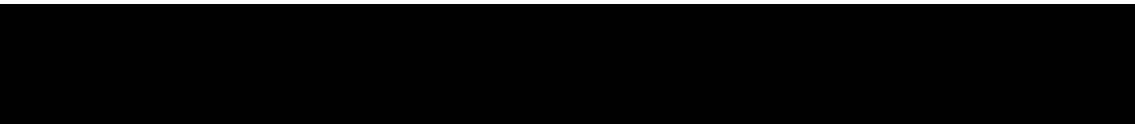



COEFICIENTES DE ANÁLISES EM 30/06/2023

Coeficiente	Fórmula	Valor	Resultado
Índice de Liquidez Geral	Ativo Circulante + Realizável Longo Prazo	22.639.949,05 + 0,00	1,32
	Passivo Circulante + Passivo Não-Circulante	5.838.948,42 + 11.289.702,33	
Índice de Liquidez Corrente	Ativo Circulante	22.639.949,05	3,88
	Passivo Circulante	5.838.948,42	
Índice de Solvência Geral	Ativo	22.644.361,36	1,32
	Passivo Circulante + Passivo Não-Circulante	5.838.948,42 + 11.289.702,33	
Índice de Endividamento Geral	Passivo Circulante + Passivo Não-Circulante	5.838.948,42 + 11.289.702,33	0,76
	Passivo Total	22.644.361,36	



TERMO DE TRANSFERÊNCIA



Contém este livro Diário, ordem nº 3, 97 folhas numeradas de 1 à 97, da empresa FORZA DISTRIBUIDORA LTDA, registrada sob nº 52205586255, na Junta Comercial do estado de GO em 17/11/2022, CNPJ nº 46.135.499/0001-45, com sede a AV DO COMERCIO, nº 25, Bairro VI MARIA JOSE, CEP 74815-457, na cidade de GOIANIA / GO.

Em 31/12/2022,

GOIANIA, 30 de Junho de 2023

TERMO DE ENCERRAMENTO

Livro Diário

Número: 3 Folha: 97



Contém este livro 97 folhas numeradas do No. 1 ao 97 emitidas através de processamento eletrônico de dados, que serviu de Livro Diário da empresa abaixo descrita no período de 01/01/2023 a 30/06/2023.

Nome da Pessoa Jurídica.....: FORZA DISTRIBUIDORA LTDA

Ramo: Comércio por atacado de automóveis, camionetas e utilitários novos e usados

Endereço: AV DO COMERCIO, 25

Complemento

Bairro: VI MARIA JOSE

Município: GOIANIA

Estado: GO

Inscrição no CNPJ: 46.135.499/0001-45

Inscrição Estadual.....: 109204450

Registro na junta.....: 52205586255 Data registro: 05/06/2023

Inscrição Municipal.....: 5678773

CEP: 74815-457

GOIANIA, 31/12/2022





ASSINATURA ELETRÔNICA

Certificamos que o ato da empresa FORZA DISTRIBUIDORA LTDA consta assinado digitalmente por:

IDENTIFICAÇÃO DO(S) ASSINANTE(S)	
CPF/CNPJ	Nome
[REDACTED]	[REDACTED]



CERTIFICO A AUTENTICAÇÃO EM 14/08/2023 17:48 SOB N° 20232342580.
PROTOCOLO: 232342580 DE 14/08/2023. NIRE: 52205586255.
FORZA DISTRIBUIDORA LTDA

[REDACTED]
RESPONSÁVEL PELA AUTENTICAÇÃO
GOIÂNIA, 14/08/2023
portaldoempreendedorgoiano.go.gov.br



TERMO DE AUTENTICAÇÃO - LIVRO DIGITAL

Declaro exatos os Termos de Abertura e de Encerramento do Livro Digital com características abaixo, conferido e autenticado por [REDACTED] de O. Lobo Carneiro, sob a autenticidade nº 12312016535 em 14/08/2023, protocolo 232342580. Para validação de Autenticação dos Termos, deverá ser acessado o Portal de Serviços / verificação de documentos do Empreendedor (<http://www.portaldoempreendedorgoiano.go.gov.br>) e informar o código de verificação.

Identificação de Empresa	
Nome Empresarial:	FORZA DISTRIBUIDORA LTDA
Número de Registro:	52205586255
CNPJ:	46135499000145
Município:	Goiânia

Identificação de Livro Digital	
Tipo de Livro:	DIÁRIO
Número de Ordem:	3
Período de Escrituração:	01/01/2023 - 30/06/2023

Assinante(s)	Nome	CRC/OAB
[REDACTED]	[REDACTED]	[REDACTED]



CERTIFICO A AUTENTICAÇÃO EM 14/08/2023 17:49 SOB Nº 20232342580.
PROTOCOLO: 232342580 DE 14/08/2023. CÓDIGO DE VERIFICAÇÃO:
12312016535. NIRE: 52205586255.
FORZA DISTRIBUIDORA LTDA

[REDACTED]
RESPONSÁVEL PELA AUTENTICAÇÃO
GOIÂNIA, 14/08/2023
portaldoempreendedorgoiano.go.gov.br



**CONSELHO REGIONAL DE CONTABILIDADE DO ESTADO DO GOIÁS
CERTIDÃO DE HABILITAÇÃO PROFISSIONAL**

O CONSELHO REGIONAL DE CONTABILIDADE DO ESTADO DO GOIÁS certifica que o(a) profissional identificado(a) no presente documento encontra-se habilitado para o exercício da profissão contábil.

IDENTIFICAÇÃO DO REGISTRO

NOME..... :	[REDACTED]
REGISTRO..... :	[REDACTED]
CATEGORIA..... :	TÉCNICO EM CONTABILIDADE
CPF..... :	[REDACTED]

A falsificação deste documento constitui-se em crime previsto no Código Penal Brasileiro, sujeitando o autor à respectiva ação penal.

Emissão: GOIÁS, 08/05/2024 as 09:59:07.

Válido até: 06/08/2024.

Código de Controle: 792222.

Para verificar a autenticidade deste documento consulte o site do CRCGO.



TERMO DE AUTENTICAÇÃO - LIVRO DIGITAL

Declaro exatos os Termos de Abertura e de Encerramento do Livro Digital com características abaixo, conferido e autenticado por [REDAZIDO], sob a autenticidade nº 12406285236 em 03/05/2024, protocolo 241524440. Para validação de Autenticação dos Termos, deverá ser acessado o Portal de Serviços / verificação de documentos do Empreendedor (<http://www.portaldoempreendedorgoiano.go.gov.br>) e informar o código de verificação.

Identificação de Empresa	
Nome Empresarial:	FORZA DISTRIBUIDORA LTDA
Número de Registro:	52205586255
CNPJ:	46135499000145
Município:	Goiânia

Identificação de Livro Digital	
Tipo de Livro:	DIÁRIO
Número de Ordem:	4
Período de Escrituração:	01/07/2023 - 31/12/2023

Assinante(s)	Nome	CRC/OAB
[REDAZIDO]	[REDAZIDO]	[REDAZIDO]



CERTIFICO A AUTENTICAÇÃO EM 03/05/2024 13:51 SOB Nº 20241524440.
PROTOCOLO: 241524440 DE 02/05/2024. CÓDIGO DE VERIFICAÇÃO:
12406285236. NIRE: 52205586255.
FORZA DISTRIBUIDORA LTDA

[REDAZIDO]
RESPONSÁVEL PELA AUTENTICAÇÃO
GOIÂNIA, 03/05/2024
portaldoempreendedorgoiano.go.gov.br

TERMO DE ABERTURA

Livro Diário

Número: 4 Folha: 1



Contém este livro 228 folhas numeradas do No. 1 ao 228 emitidas através de processamento eletrônico de dados, que servirá de Livro Diário da empresa abaixo descrita no período de 01/07/2023 a 31/12/2023.

Nome da Pessoa Jurídica.....: FORZA DISTRIBUIDORA LTDA

Ramo: Comércio por atacado de automóveis, camionetas e utilitários novos e usados

Endereço: AV DO COMERCIO, 25

Complemento

Bairro: VI MARIA JOSE

Município: GOIANIA

Estado: GO

Inscrição no CNPJ: 46.135.499/0001-45

Inscrição Estadual.....: 109204450

Registro na junta.....: 52205586255 Data registro: 25/04/2022

Inscrição Municipal.....: 5678773

CEP: 74815-457

GOIANIA, 01/07/2023

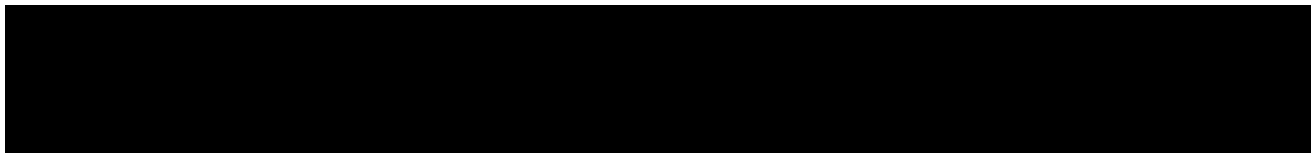

BALANÇO PATRIMONIAL

Código	Classificação	Descrição	Saldo Atual
1	1	ATIVO	24.502.631,60D
2	1.1	ATIVO CIRCULANTE	24.502.631,60D
3	1.1.1	DISPONÍVEL	7.066.519,58D
4	1.1.1.01	DISPONIBILIDADES	848.301,43D
701	1.1.1.01.01	CAIXA	848.301,43D
7	1.1.1.02	BANCOS	1,00D
702	1.1.1.02.01	BANCOS	1,00D
10	1.1.1.03	APLICAÇÕES FINANCEIRAS LIQUIDEZ IMEDIATA	6.218.217,15D
703	1.1.1.03.01	APLICAÇÕES FINANCEIRAS	6.218.217,15D
12	1.1.2	CLIENTES	8.721.202,00D
13	1.1.2.01	DUPLICATAS A RECEBER	8.721.202,00D
591	1.1.2.01.01	CLIENTES	8.721.202,00D
18	1.1.3	OUTROS CRÉDITOS	1.184.934,73D
28	1.1.3.08	TRIBUTOS A RECUPERAR/COMPENSAR	1.131.119,35D
705	1.1.3.08.01	IMPOSTOS A RECUPERAR/COMPENSAR	1.131.119,35D
44	1.1.3.09	INVESTIMENTOS OUTROS CREDITOS	53.815,38D
590	1.1.3.09.02	CONSORCIOS	53.815,38D
53	1.1.5	ESTOQUE	7.529.975,29D
61	1.1.5.01	PRODUTOS/MERCADORIAS ALMOXARIFADO	7.529.975,29D
709	1.1.5.01.01	ESTOQUE DE MERCADORIAS/PRODUTOS E INSUMO	7.529.975,29D
149	2	PASSIVO	24.502.631,60C
150	2.1	PASSIVO CIRCULANTE	11.265.085,52C
164	2.1.3	FORNECEDORES	2.354.960,00C
165	2.1.3.01	FORNECEDORES NACIONAIS EM GERAL	2.354.960,00C
166	2.1.3.01.01	FORNECEDORES NACIONAIS	2.354.960,00C
169	2.1.4	OBRIGAÇÕES TRIBUTÁRIAS	4.911.445,52C
170	2.1.4.01	IMPOSTOS E CONTRIBUIÇÕES A RECOLHER	4.911.445,52C
629	2.1.4.01.03	IMPOSTOS FEDERAIS	4.911.445,52C
207	2.1.7	DIVIDENDOS, PART. E JURO SOBRE O CAPITAL	3.998.680,00C
215	2.1.7.03	LUCROS E DIVIDENDOS DISTRIBUIDOS	3.998.680,00C
748	2.1.7.03.01	LUCROS DISTRIBUIDOS A PAGAR	3.998.680,00C
503	2.2	PASSIVO NÃO-CIRCULANTE	574.152,42C
217	2.2.1	PASSIVO EXIGÍVEL A LONGO PRAZO	574.152,42C
218	2.2.1.01	EMPRÉSTIMOS E FINANCIAMENTOS	574.152,42C
569	2.2.1.01.03	FINANCIAMENTOS	574.152,42C
242	2.3	PATRIMÔNIO LÍQUIDO	12.663.393,66C
243	2.3.1	CAPITAL SOCIAL	11.500.000,00C
754	2.3.1.01	CAPITAL SOCIAL	15.000.000,00C
244	2.3.1.01.01	CAPITAL SUBSCRITO	15.000.000,00C
246	2.3.1.02	(-) CAPITAL A INTEGRALIZAR	3.500.000,00D
751	2.3.1.02.01	(-) CAPITAL A INTEGRALIZAR	3.500.000,00D
264	2.3.5	LUCROS OU PREJUÍZOS	1.163.393,66C
265	2.3.5.01	LUCROS OU PREJUÍZOS	1.163.393,66C
759	2.3.5.01.01	LUCROS OU PREJUÍZOS ACUMULADOS	1.163.393,66C

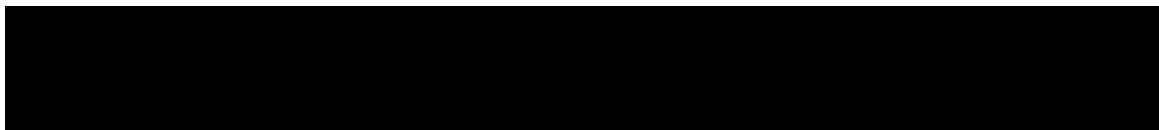

DEMONSTRAÇÃO DO RESULTADO DO EXERCÍCIO EM 31/12/2023

Código	Classificação	Descrição	Saldo	Total
RECEITA BRUTA				
407	4.1.1.01.01.0002	VENDA DE MERCADORIAS FILIAL 02 MARINGA PR	2.738.000,00	
408	4.1.1.01.01.0003	VENDA DE MERCADORIAS MATRIZ GOIÂNIA	87.155.022,03	<u>89.893.022,03</u>
DEDUÇÕES				
415	4.1.2.01.01.0001	(-) DEVOLUÇÃO DE VENDA DE MERCADORIAS FILIAL 01 PALMAS	6.680.000,00	
417	4.1.2.01.01.0003	(-) DEVOLUÇÃO DE VENDA DE MERCADORIAS MATRIZ GOIÂNIA	(4.748.500,00)	
426	4.1.2.03.01.0002	(-) ICMS	(12.531.121,31)	
428	4.1.2.03.01.0004	(-) COFINS	(10,00)	<u>(10.599.631,31)</u>
RECEITA LIQUIDA				<u>79.293.390,72</u>
CMV				
522	3.1.3.01.02.0002	COMPRAS DE MERCADORIAS TRIBUTADAS MATRIZ GOIÂNIA	(54.179.642,16)	
523	3.1.3.01.02.0003	COMPRAS DE MERCADORIAS COM ST FILIAL 01 PALMAS TO	(3.205.000,00)	
646	3.1.3.01.02.0006	(-) ICMS SOBRE COMPRAS DE MERCADORIAS	10.799.985,21	
558	3.1.3.01.02.0011	(-) DEVOLUÇÃO DE COMPRAS MERCADORIAS MATRIZ GOIÂNIA	7.970.000,00	
566	3.1.3.01.02.0012	TRANSFERENCIA DE MERCADORIAS RECEBIDAS DAS FILIAIS PAL	(53.596.800,00)	
653	3.1.3.01.02.0014	(-) TRANSFERENCIAS DE MERCADORIAS FLIAL 01 PALMAS TO	42.607.900,00	
658	3.1.3.01.02.0019	FRETES SOBRE COMPRAS DE MERCADORIAS PARA REVENDAS	(271.741,87)	
520	3.1.3.01.02.0022	ESTOQUE INICIAL	(22.296.239,09)	
559	3.1.3.01.02.0023	(-) ESTOQUE FINAL	15.277.938,41	
2992	3.1.3.01.02.0024	COMPRAS DE MERCADORIAS TRIBUTADAS FILIAL 01 PALMAS TI	(5.122.605,83)	
2993	3.1.3.01.02.0026	COMPRAS DE MERCADORIAS TRIBUTADAS FILIAL 02 MARINGA F	(12.685.618,42)	
2994	3.1.3.01.02.0027	(-) TRANSFERENCIA DE MERCADORIAS FILIAL 02 MARINGA PI	10.988.900,00	<u>(63.712.923,75)</u>
DESPESAS OPERACIONAIS				<u>(7.551.264,09)</u>
DESPESAS ADMINISTRATIVAS				
349	3.2.2.03.01.0004	IPVA	(10.042,31)	
350	3.2.2.03.01.0005	TAXAS DIVERSAS	(903.932,57)	
354	3.2.2.04.01.0001	ENERGIA ELÉTRICA	(612,83)	
356	3.2.2.04.01.0003	TELEFONE	(211,60)	
360	3.2.2.04.01.0007	MATERIAL DE HIGIENE E LIMPEZA	(6.874,55)	
361	3.2.2.04.01.0008	ASSISTÊNCIA CONTÁBIL	(90,09)	
362	3.2.2.04.01.0009	SERVIÇOS PRESTADOS POR TERCEIROS PJ	(6.174.092,09)	
2001	3.2.2.04.01.0010	DESPESAS CARTORARIAS	(6.032,38)	
681	3.2.2.04.01.0017	USO E CONSUMO	(59.748,14)	
585	3.2.2.04.01.0021	MANUTENÇÃO E COMBUSTIVEL DE VEICULOS	(364.669,58)	
2002	3.2.2.04.01.0022	HONORARIOS CONTABEIS	(24.589,95)	
2120	3.2.2.04.01.0032	DESPESAS COM CARTAO DE CREDITO	(368,00)	<u>(7.551.264,09)</u>
DESPESAS FINANCEIRAS				
372	3.2.2.05.01.0005	JUROS DE MORA	(3.091,80)	
374	3.2.2.05.01.0007	JUROS E COMISSÕES BANCÁRIAS	(88.516,25)	
2327	3.2.2.05.01.0012	DESPESA COM LICITACAO	(12.732,16)	<u>(104.340,21)</u>
RESULTADO OPERACIONAL				<u>7.924.862,67</u>
RESULTADO ANTES DE IR E CSLL				<u>7.924.862,67</u>
PROVISÕES PARA IR E CSLL				
687	3.4.1.01.01.0001	PROVISÃO PARA CSLL	(713.237,64)	

DEMONSTRAÇÃO DO RESULTADO DO EXERCÍCIO EM 31/12/2023

Código Classificação	Descrição	Saldo	Total
	PROVISÕES PARA IR E CSLL		
688 3.4.1.01.01.0002	PROVISAO PARA IRPJ	(1.969.215,69)	<u>(2.682.453,33)</u>
	LUCRO LÍQUIDO DO EXERCÍCIO		<u>5.242.409,34</u>



COEFICIENTES DE ANÁLISES EM 31/12/2023



Coeficiente	Fórmula	Valor	Resultado
Índice de Liquidez Geral	Ativo Circulante + Realizável Longo Prazo	24.502.631,60 + 0,00	2,07
	Passivo Circulante + Passivo Não-Circulante	11.265.085,52 + 574.152,42	
Índice de Liquidez Corrente	Ativo Circulante	24.502.631,60	2,18
	Passivo Circulante	11.265.085,52	
Índice de Liquidez Seca	Ativo Circulante - Estoque	24.502.631,60 - 7.529.975,29	1,51
	Passivo Circulante	11.265.085,52	
Índice de Liquidez Imediata	Disponível	7.066.519,58	0,63
	Passivo Circulante	11.265.085,52	
Índice de Solvência Geral	Ativo	24.502.631,60	2,07
	Passivo Circulante + Passivo Não-Circulante	11.265.085,52 + 574.152,42	
Índice de Endividamento Geral	Passivo Circulante + Passivo Não-Circulante	11.265.085,52 + 574.152,42	0,48
	Passivo Total	24.502.631,60	
Índice de Endividamento Corrente	Passivo Circulante	11.265.085,52	0,89
	Patrimônio Líquido + Resultado de Exer. Futuros	12.663.393,66 + 0,00	
Grau de Endividamento	Passivo Circulante + Passivo Não-Circulante	11.265.085,52 + 574.152,42	0,48
	Ativo	24.502.631,60	





TERMO DE AUTENTICAÇÃO - LIVRO DIGITAL

Declaro exatos os Termos de Abertura e de Encerramento do Livro Digital com características abaixo, conferido e autenticado por [REDACTED] sob a autenticidade nº 12406285236 em 03/05/2024, protocolo 241524440. Para validação de Autenticação dos Termos, deverá ser acessado o Portal de Serviços / verificação de documentos do Empreendedor (<http://www.portaldoempreendedorgoiano.go.gov.br>) e informar o código de verificação.

Identificação de Empresa	
Nome Empresarial:	FORZA DISTRIBUIDORA LTDA
Número de Registro:	52205586255
CNPJ:	46135499000145
Município:	Goiânia

Identificação de Livro Digital	
Tipo de Livro:	DIÁRIO
Número de Ordem:	4
Período de Escrituração:	01/07/2023 - 31/12/2023

Assinante(s)	Nome	CRC/OAB
[REDACTED]	[REDACTED]	[REDACTED]



CERTIFICO A AUTENTICAÇÃO EM 03/05/2024 13:51 SOB Nº 20241524440.
PROTOCOLO: 241524440 DE 02/05/2024. CÓDIGO DE VERIFICAÇÃO:
12406285236. NIRE: 52205586255.
FORZA DISTRIBUIDORA LTDA

[REDACTED]
RESPONSÁVEL PELA AUTENTICAÇÃO
GOIÂNIA, 03/05/2024
portaldoempreendedorgoiano.go.gov.br

TERMO DE TRANSFERÊNCIA



Contém este livro Diário, ordem n° 4, 228 folhas numeradas de 1 à 228, da empresa FORZA DISTRIBUIDORA LTDA, registrada sob n° 52205586255, na Junta Comercial do estado de GO em 05/06/2023, CNPJ n° 46.135.499/0001-45, com sede a AV DO COMERCIO, n° 25, Bairro VI MARIA JOSE, CEP 74815-457, na cidade de GOIANIA / GO.

Em 31/12/2022,

GOIANIA, 31 de Dezembro de 2023

TERMO DE ENCERRAMENTO

Livro Diário

Número: 4 Folha: 228



Contém este livro 228 folhas numeradas do No. 1 ao 228 emitidas através de processamento eletrônico de dados, que serviu de Livro Diário da empresa abaixo descrita no período de 01/07/2023 a 31/12/2023.

Nome da Pessoa Jurídica.....: FORZA DISTRIBUIDORA LTDA

Ramo: Comércio por atacado de automóveis, camionetas e utilitários novos e usados

Endereço: AV DO COMERCIO, 25

Complemento

Bairro: VI MARIA JOSE

Município: GOIANIA

Estado: GO

Inscrição no CNPJ: 46.135.499/0001-45

Inscrição Estadual.....: 109204450

Registro na junta.....: 52205586255 Data registro: 25/04/2022

Inscrição Municipal.....: 5678773

CEP: 74815-457

GOIANIA, 31/12/2023

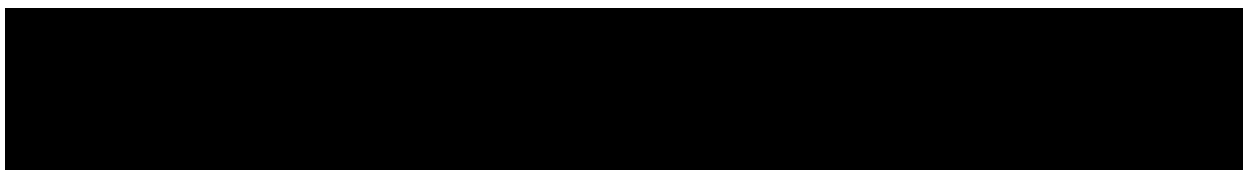



MINISTÉRIO DA ECONOMIA
Secretaria Especial de Desburocratização, Gestão e Governo Digital
Secretaria de Governo Digital
Departamento Nacional de Registro Empresarial e Integração



ASSINATURA ELETRÔNICA

Certificamos que o ato da empresa FORZA DISTRIBUIDORA LTDA consta assinado digitalmente por:

IDENTIFICAÇÃO DO(S) ASSINANTE(S)	
CPF/CNPJ	Nome
[REDACTED]	[REDACTED]



CERTIFICO A AUTENTICAÇÃO EM 03/05/2024 13:51 SOB N° 20241524440.
PROTOCOLO: 241524440 DE 02/05/2024. NIRE: 52205586255.
FORZA DISTRIBUIDORA LTDA

[REDACTED]
RESPONSÁVEL PELA AUTENTICAÇÃO
GOIÂNIA, 03/05/2024
portaldoempreendedorgoiano.go.gov.br

AO MINISTÉRIO DA DEFESA
EXÉRCITO BRASILEIRO
COMANDO DO 1º GRUPAMENTO DE ENGENHARIA – UASG 160176
GRUPAMENTO GENERAL LYRA TAVARES
SEÇÃO DE AQUISIÇÕES, LICITAÇÕES E CONTRATOS (SALC)
Avenida Presidente Epitácio Pessoa, 2205, Bairro dos Estados
PREGÃO ELETRÔNICO n° 90002/2024
PROCESSO ADMINISTRATIVO NUP 64278.016732/2023-49

ÍNDICES ECONÔMICOS

(Nos termos do item 8.8.12, página n° 072 no Termo de Referência do instrumento convocatório)

Prezados (as) Senhores (as),

A empresa FORZA DISTRIBUIDORA LTDA, inscrita no CNPJ/MF sob o n° 46.135.499/0001-45, sediada na Avenida do Comércio n° 25, VI. Maria José, Goiânia/GO, por intermédio de seu sócio administrador/representante legal, Sra. Leidimar Trigueiro, nacionalidade: Brasileira, portadora da carteira de identidade RG n° 4220416 SPTC-GO e do CPF/MF n° 009.099.071-45, em estrito cumprimento ao previsto no **Pregão Eletrônico n° 90002/2024** da licitação em epígrafe, na forma abaixo discriminada, apresenta a sua situação financeira a ser aferida por meio dos índices de liquidez corrente – LC, liquidez geral – LG e solvência geral – SG.

ÍNDICE DE LIQUIDEZ GERAL (ILG)	ÍNDICE LIQUIDEZ CORRENTE (ILC)
$ILG = (AC+RLP) / (PC+ELP)$ ILG = 24.502.631,60 + 0,00 / 11.265.085,52 + 574.152,42 ILG = 2,07	$ILC = (AC) / (PC)$ ILC = 24.502.631,60 / 11.265.085,52 ILC = 2,18
ÍNDICE DE SOLVÊNCIA GERAL (ISG)	
$ISG = AT / (PC+ELP)$ ISG = 24.502.631,60 / 11.265.085,52 + 574.152,42 ISG = 2,07	

Por ser a expressão da verdade, firmo a presente.

Goiânia/GO, 20 de Junho de 2024

Documento assinado digitalmente

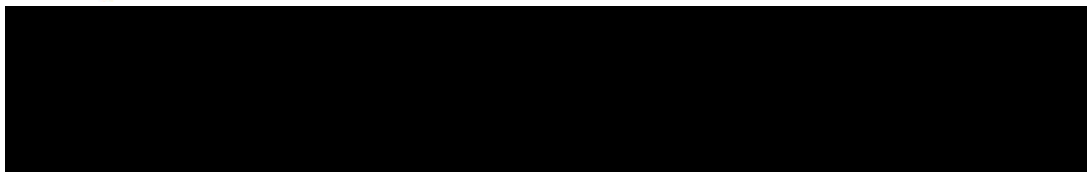

14/07/2024 11:42:30 -03'00'



- 4635-4/03 - Comércio atacadista de bebidas com atividade de fracionamento e acondicionamento associada
- 4635-4/99 - Comércio atacadista de bebidas não especificadas anteriormente
- 4923-0/02 - Serviço de transporte de passageiros - locação de automóveis com motorista
- 4930-2/04 - Transporte rodoviário de mudanças
- 5250-8/04 - Organização logística do transporte de carga
- 7711-0/00 - Locação de automóveis sem condutor
- 7731-4/00 - Aluguel de máquinas e equipamentos agrícolas sem operador
- 7732-2/01 - Aluguel de máquinas e equipamentos para construção sem operador, exceto andaimes
- 7739-0/99 - Aluguel de outras máquinas e equipamentos comerciais e industriais não especificados anteriormente, sem operador
- 8211-3/00 - Serviços combinados de escritório e apoio administrativo

ALTERAÇÃO DO CAPITAL SOCIAL

CLÁUSULA SEGUNDA - O capital, totalmente integralizado, que era de R\$ 15.000.000,00 (Quinze Milhões de reais) passa a ser de R\$ 20.000.000,00 (Vinte Milhões de reais), divididos em 20.000.000 (Vinte Milhões) de quotas, no valor nominal de R\$ 1,00 (Um Real) cada uma, formado por R\$ 20.000.000,00 (Vinte Milhões de reais) em moeda corrente do País, da seguinte forma:

Parágrafo único – O aumento de capital está totalmente subscrito e integralizado, em moeda corrente do país.

SÓCIOS	Nº QUOTAS	VALOR UNITARIO	CAPITAL INTEGRALIZADO
LEIDIMAR FERNANDES ALVES DA SILVA TRIGUEIRO	20.000.000	R\$ 1,00	R\$ 20.000.000,00
TOTAL	20.000.000	R\$ 1,00	R\$ 20.000.000,00

CONSOLIDAÇÃO CONTRATUAL DA SOCIEDADE

FORZA DISTRIBUIDORA LTDA

CNPJ: CNPJ: 46.135.499/0001-45

_____ brasileira, casada em comunhão parcial de bens, empresária, natural e residente na cidade de Jussara-GO, na Rua Itacoatiara, S/N, Jardim Itaiara, CEP nº _____ Portadora da cédula de identidade nº _____ SPTC-GO, e CPF/MF sob o nº _____ nascida em 14.07.1984, filha de _____



PREFEITURA MUNICIPAL DE ARROIO DO PADRE

COMPROVAÇÃO DE FORNECIMENTO DE BENS (ATESTADO)

CONTRATANTE: Prefeitura Municipal de Arroio do Padre – Rio Grande do Sul, CNPJ: 04.218.960/0001-83, Endereço: Av. Vinte e Cinco de Julho 383 (CEP: 96155-000). **CONTRATADA:** Forza Distribuidora LTDA, CNPJ: 46.135.499/0001-45, Endereço: Av. do Comércio 25 (CEP: 74815-457).

OBJETO: Veículo novo, zero KM, do tipo caminhão 4x2 com seguintes especificações: -Caminhão próprio para coletor e compactador de lixo 12m³. Motor de potência mínima a diesel S10 não inferior a 250CV; - Distância mínima entre eixos de 4.400mm - Largura máxima do eixo traseiro medida externa de no mínimo 2.300mm -PBT mínimo 16 toneladas -CMT de no mínimo de 27.000kg -PBT Capacidade de carga máxima + carroceria de no mínimo 10.500kg - 02 Portas dianteiras. - Cabine com capacidade de 02 passageiros mais 01 motorista -Rodado traseiro duplo, com total de 7 rodas sendo uma estepe. - Medida dos pneus 275/80R22.5 - Saída de tomada de força para acoplar bomba hidráulica do coletor de lixo. - Ano/Fabricação do ano atual ou posterior; - Cor branca; - Motor diesel S10 - Vidros elétricos - Protetor de cárter – Ar-condicionado (quente e frio); - Encosto individual nos bancos; - Direção hidráulica ou elétrica - Limpador automático do para-brisa com intermitência; - Película de proteção contra raios solares em todos os vidros menos para-brisa frontal de acordo com as normas vigentes no país; - Rádio AM/FM com entrada USB e alto-falantes; - Tapetes de borrachas. - Demais equipamentos obrigatórios por lei e conforme CBT (Código Brasileiro de Trânsito); - Primeiro emplacamento e licenciamento em nome da prefeitura municipal de Arroio do Padre. Garantia de no mínimo de 1 ano, em oficina técnica autorizada pela fábrica e com documento comprobatório.

PRAZO DE ENTREGA DA EMPRESA: 38 dias após a nota de empenho;

PRAZO DE ENTREGA DO EDITAL: 60 dias;

OBSERVAÇÕES: Declaramos que a empresa forneceu o objeto em tempo hábil (inferior ao exigido pelo edital), assim como o produto foi entregue em conformidade com as características exigidas, sendo inclusive superior em alguns pontos, dessa forma, o fornecimento se deu de forma altamente satisfatória e atestamos que a contratada possui capacidade e recursos para fornecer produtos semelhantes. A empresa também é responsável por todos os serviços de assistência técnica e garantia sempre que necessário, sem custo adicional para a contratante.

Arroio do Padre – RS, 10/01/2023

PREFEITURA MUNICIPAL DE ARROIO DO PADRE (RS)
CNPJ: 04.218.960/0001-83



MUNICÍPIO DE MALLET/PR



COMPROVAÇÃO DE FORNECIMENTO DE BENS (ATESTADO)

CONTRATANTE: Município de Mallet, CNPJ: 75.654.566/0001-36, Endereço: Rua XV de Novembro – Sul, 28-SE, Centro, Mallet, Estado do Paraná (CEP: 84570-000).

CONTRATADA: Forza Distribuidora LTDA, CNPJ: 46.135.499/0001-45, Endereço: Avenida do Comércio, nº 25, Vila Maria José, Goiânia, Estado de Goiás (CEP: 74815- 457).

OBJETO: Veículo novo, zero KM, do tipo caminhão basculante 6x4 com seguintes especificações: Ano/modelo: 2022/2023. Cor: Branco. Combustível: Diesel. Potência: 300 cv, Torque: 1.050 Nm. Motor: 06 cilindros (6.7L), turbo-diesel. Transmissão: 10 marchas + 03 rés. PBT: 23.000 kg. CMT: 42.000 kg. Ar-condicionado. Direção hidráulica. Freios ABS/EDB + Freio Motor. Equipado com caçamba basculante 12 m³. Garantia: 15 (quinze) meses.

PRAZO DE ENTREGA DA EMPRESA: 120 dias após a assinatura do contrato;

PRAZO DE ENTREGA DO EDITAL: 180 dias;

OBSERVAÇÕES: Declaramos que a empresa forneceu o objeto em tempo hábil (inferior ao exigido pelo edital), assim como o produto foi entregue em conformidade com as características exigidas, sendo inclusive superior em alguns pontos, dessa forma, o fornecimento se deu de forma altamente satisfatória e atestamos que a contratada possui capacidade e recursos para fornecer produtos semelhantes. A empresa também é responsável por todos os serviços de assistência técnica e garantia sempre que necessário, sem custo adicional para a contratante. Mallet, Paraná, 04/12/2023.

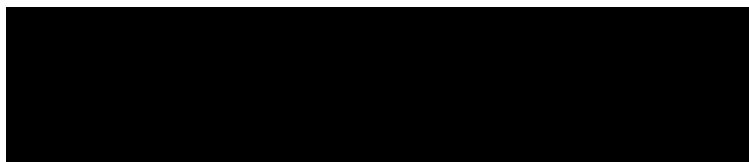

PREFEITO DE MALLET
CNPJ: 75.654.566/0001-36



PREFEITURA DO MUNICÍPIO DE FÊNIX

ESTADO DO PARANÁ

Rua Jangada, 25 – Centro – CEP 86.950-000

Fone – Fax (44) 3272-8000

E-MAIL: pmfenix@fenix.pr.gov.br



Folha nº

Fl nº 1680

RUBRICA

ATESTADO DE CAPACIDADE TÉCNICA

O **MUNICÍPIO DE FÊNIX**, inscrita no CNPJ nº 76.950.021/0001-30, com sede na Rua Jangada, 25, centro, Fênix - Paraná, por intermédio de seu representante legal, o Prefeito Municipal [REDACTED], infra-assinado, portador da Carteira de Identidade nº [REDACTED]-SSP-PR e do CPF/MF nº [REDACTED], ATESTA, para os devidos fins, que a empresa **FORZA DISTRIBUIDORA LTDA**, CNPJ 46.135.499/0001-45, localizada na Av. do Comercio, 25, Bairro VI Maria Jose, Goiânia - GO - CEP: 74.815-457, forneceu para este órgão, o bem abaixo:

Item	Descrição
1	CAMINHÃO CAÇAMBA BASCULANTE 6X4, VOLVO/VM 290, POTÊNCIA MÍNIMA DE 270CV, CAÇAMBA BASCULANTE CAPACIDADE DE 12M3.

PREGÃO ELETRÔNICO 14/2023

CONTRATO Nº 29/2023

PRAZO DE FORNECIMENTO: 120 DIAS

Atestamos, ainda, que tais equipamentos foram fornecidos satisfatoriamente, não constando, em nossos registros, até a presente data, fatos que desabonem sua conduta e responsabilidade com as obrigações assumidas.

Fênix, 23 de outubro de 2023.

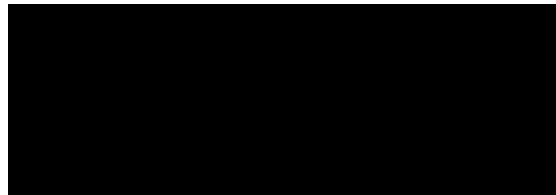

Prefeito Municipal

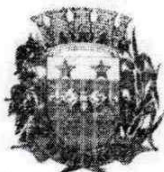

ESTADO DA BAHIA
PREFEITURA MUNICIPAL DE PARIPIRANGA
Secretaria de Agricultura, Meio Ambiente e Turismo

DECLARAÇÃO/ATESTADO DE CAPACIDADE TÉCNICA

CONTRATANTE: MUNICÍPIO DE PARIPIRANGA, ESTADO DA BAHIA, pessoa jurídica de direito público, inscrita no CNPJ sob o nº 14.215.826/0001-82 com sede na Praça Municipal, 315 – Paripiranga, Centro - CEP 48.430-000. **CONTRATADA:** FORZA DISTRIBUIDORA LTDA, com o CNPJ no 46.135.499/0001-45, com sede na Avenida do Comércio, nº 25, Vila Maria José, no município de Goiânia – GO.

OBJETO: VEÍCULO DE CARGA – TIPO: CAMINHÃO (6x4) EQUIPADO COM TANQUE PIPA 12.000 LITROS.

- **TERMO REFERÊNCIA DO EDITAL**

CAMINHÃO PIPA - Caminhão Tanque de água (PIPA), novo, sem uso, cabine fechada com ar condicionado, com peso bruto total (PBT) mínimo de 20000 kg, motor diesel com potência mínima de 250 CV, direção hidráulica, câmbio manual no mínimo de 06 marchas à frente e 1 (uma) à ré, capacidade para três pessoas, vidros elétricos, ar condicionado, com tomada de força para motor bomba, tração mínima 6x4, com tanque pipa de no mínimo 10.000 L, com conjunto motor bomba de vazão mínima de 75m³ hora acionada por tomada de força, com mangote do 2" com no mínimo 08 metros de comprimento. Equipado com protetores laterais para motocicletas, para-choque traseiro e protetores de lama traseiros lameiros e demais itens regulamentares de segurança exigidos pelo CONTRAN.

- **VEICULO ENTREGUE**

MARCA: IVECO / MODELO: TECTOR 260E30 (6X4). Novo. Zero quilômetro. Ano/modelo: 2022/2023. Cor: Branco. Combustível: Diesel. Número do chassi: 93ZE12NMZM8957064. Número do motor: F4HE3681B*8105622*. Potência: 300 cv. Torque: 1.050 Nm. Motor: 06 cilindros (6.7L), turbo-diesel. Transmissão: 10 marchas + 03 ré. PBT: 23.000 kg. CMT: 42.000 kg. Freios ABS c/ EBL + Freio Motor. Ar condicionado. Direção hidráulica. Equipado com tanque pipa 12.000L. Garantia: 15 (quinze) meses. Veículo emplacado e Licenciado em nome do município contratante.

PRAZO DE ENTREGA DO EDITAL: 100 (cem) dias, a contar da data de recebimento da Ordem de fornecimento, e a localização descrita na autorização emitida pela Secretaria Municipal Agricultura, Meio Ambiente e Turismo;

PRAZO DE ENTREGA DA EMPRESA: 06 (seis) dias, após o envio da ordem de fornecimento.

OBSERVAÇÕES:

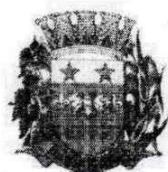

ESTADO DA BAHIA
PREFEITURA MUNICIPAL DE PARIPIRANGA
Secretaria de Agricultura, Meio Ambiente e Turismo

Informamos que a empresa FORZA DISTRIBUIDORA, nos forneceu o objeto em total conformidade com as características técnicas exigidas, **sendo superior no Tamanho do Tanque** de (10.000 L para 12.000 L), e principalmente em **tempo inferior ao exigido pelo edital**, que o produto entregue de forma rápida trouxe diversos benefícios para nosso município, declaramos que a entrega foi feita rigorosamente de acordo com as especificações das respectivas propostas, e nas mesmas condições.

Dessa forma, o fornecimento se deu de forma altamente satisfatória para nosso município, sendo assim, atestamos que a contratada possui capacidade técnica e recursos financeiros para fornecer produtos semelhantes com extrema agilidade no prazo de entrega. Comprovando ter aptidão para o fornecimento de produto com características pertinentes ao objeto desta licitação. Assim a empresa também é responsável por todos os **serviços de assistência técnica e garantia, também superior ao exigido pelo contrato**, durante o prazo de garantia sempre que necessário, sem nenhum custo adicional para o contratante.

Paripiranga/BA, 23 de Outubro de 2023.

ROSA MARIACRISTINA SILVA

Secretaria de Agricultura, Meio Ambiente e Turismo



MUNICÍPIO DE CÂNDIDO DE ABREU ESTADO DO PARANÁ



Secretaria Municipal de Viação e Serviços Urbanos

ATESTADO DE CAPACIDADE TÉCNICA

A **PREFEITURA MUNICIPAL DE CÂNDIDO DE ABREU – PR**, inscrita no CNPJ sob o nº 76.175.926/0001-80, localizada à Avenida Paraná nº 003 – Centro – Cândido de Abreu – PR (CEP: 84470-000), através do presente, atesta/declara/certifica que a empresa **FORZA DISTRIBUIDORA LTDA**, inscrita no CNPJ sob o nº 46.135.499/0001-45, localizada à Avenida do Comércio 25 – V. Maria José – Goiânia/GO (CEP: 74815-457), é nossa fornecedora de equipamentos/maquinários pesados em atendimento à execução de projetos nas áreas de pavimentação, preparação do solo, terraplanagem, movimentação de terra, construção e engenharia. Por último, nos forneceu equipamentos/maquinários pesados adquiridos com recursos do **PARANACIDADE** c/c recursos próprios do município, movidos à diesel S10 e/ou S500, com potência de 270 HP, peso operacional de 26 ton, capacidade de tracionar até 40 ton, cabine fechada com estrutura de proteção contra queda de objetos, equipada com ar-condicionado original de fábrica, tração em todas as rodas, transmissão com acionamento manual/mecânico. A empresa ainda é a responsável pelo por todos os procedimentos relativos a regularização dos equipamentos fornecidos junto aos respectivos órgãos de trânsito (inclusive quanto ao primeiro registro, emplacamento e licenciamento junto ao DETRAN), em conformidade com as normas estabelecidas pelo CONTRAN, DENATRAN, SENATRAN, RENAVE, RENAGRO e demais órgãos fiscalizadores/reguladores, **assim como é a responsável pela assistência técnica e garantia do equipamento pelo período de 01 (um) ano + 03 (três) meses, contados da entrada em operação e nos termos do CÓDIGO DE DEFESA DO CONSUMIDOR (CDC), obrigando-se a providenciar, sempre que necessário todos os serviços relacionados a garantia e/ou assistência técnica, incluindo as revisões, reparos, deslocamento/transporte, manutenção, prestar informações, atender aos chamados, realizar a entrega técnica e instrução dos operadores com fornecimento de certificado, utilizando-se sempre de componentes e peças originais e/ou homologados pelo fabricante, com mão de obra qualificada e nos termos definidos pelo manual do fabricante.** Declaramos ainda que a empresa apresentou desempenho altamente satisfatório, entregando os equipamentos em prazo inferior ao exigido pelo contrato e em conformidade com as características exigidas pelo edital da licitação, motivos pelos quais atestamos/certificamos que está apta a contratar com outros órgãos da Administração Pública, pois, possui capacidade técnica, operacional e econômico-financeira para tanto.

Cândido de Abreu – PR, 07 de novembro de 2022

SECRETÁRIO MUNICIPAL DE VIAÇÃO E SERVIÇOS URBANOS
PREFEITURA MUNICIPAL DE CÂNDIDO DE ABREU – PR
Avenida Paraná nº 003, Centro (CEP: 84470-000)
CNPJ (MF): 76.175.926/0001-80



**PREFEITURA
DE GOIÂNIA**



ALVARÁ DE LOCALIZAÇÃO E FUNCIONAMENTO Nº 01437/2023

Tendo em vista o cumprimento das exigências do Código de Posturas do Município de Goiânia, é concedido o presente Alvará de Localização e Funcionamento ao estabelecimento de acordo com as características essenciais a seguir:

Razão Social FORZA DISTRIBUIDORA LTDA
Nome Fantasia FORZA DISTRIBUIDORA
CPF/CNPJ 46135499000145 **Inscrição Municipal** 5678773
Endereço AV DO COMERCIO N. 25 QD- 04 LT- 01E COND CONCEPT OF VI MARIA JOSE
Atividade(s) Comercial,
CNAE(s) 466210000 - Comercio atacadista de maquinas, equipamentos para terraplenagem, mineracao e construcao; partes e pecas (Escritório)
451110300 - Comercio por atacado de automoveis, camionetas e utilitarios novos e usados (Escritório)
451110400 - Comercio por atacado de caminhoes novos e usados (Escritório)
451110600 - Comercio por atacado de onibus e microonibus novos e usados (Escritório)
525080400 - Organizacao logistica do transporte de carga (Escritório)
821130000 - Servicos combinados de escritorio e apoio administrativo (Escritório)

Horario de Funcionamento Licenciado : Dias Úteis: 08:00:00 as 18:00:00
Sábados: 08:00:00 as 13:00:00

Area Total Ocupada para Atividade (em m²) 132

Parâmetros Urbanísticos (Lei Complementar Nº 171 de 29/05/2007 e Lei Nº 8617 de 09/01/2008)

Area de Carga e Descarga Exigida : 0 m²

Quantidade de vagas de estacionamento exigida: 1 vagas

Documentos Exigidos para Validade deste Alvará Conforme Documentos de Informação de Uso do Solo :

- Certificado de Conformidade do Corpo de Bombeiros nº: 2555862189;

É Obrigatório

- Atender às regras previstas em Leis Municipais concernentes à acessibilidade e uso adequado por portadores deficientes (art. 113, par 5 - Lei Complementar 014 de 29/12/1992).
- Que os documentos elencados acima estejam dentro do prazo de validade, sendo que a não renovação acarretará na perda





**PREFEITURA
DE GOIÂNIA**



de validade deste Alvará.

Observações

A validade do Alvará de Localização e Funcionamento fica condicionada ao atendimento das regras previstas em Leis Municipais de Goiânia, concernentes à acessibilidade e uso adequado aos portadores de deficiências, conforme Lei Complementar nº 014/1992, Artigo 113 § 5º;

A descaracterização das informações contidas neste Alvará constadas em diligência fiscal acarretará na perda automática de sua validade e o estabelecimento estará sujeito às penalidades previstas em Lei (Art. 112, caput, L. C. Municipal nº 14 de 29/12/1992);

Este Alvará deverá permanecer no estabelecimento (Art. 113, Par 1º, da Lei Complementar nº 014 de 29/12/1992).

Código de Verificação: on9BOBVD

Emissão: **31/03/2023 09:06:26**

Pedido : 46503

OS : 927581





**PREFEITURA
DE GOIÂNIA**



ALVARÁ DE LOCALIZAÇÃO E FUNCIONAMENTO Nº 01437/2023

Tendo em vista o cumprimento das exigências do Código de Posturas do Município de Goiânia, é concedido o presente Alvará de Localização e Funcionamento ao estabelecimento de acordo com as características essenciais a seguir:

Razão Social FORZA DISTRIBUIDORA LTDA
Nome Fantasia FORZA DISTRIBUIDORA
CPF/CNPJ 46135499000145 **Inscrição Municipal** 5678773
Endereço AV DO COMERCIO N. 25 QD- 04 LT- 01E COND CONCEPT OF VI MARIA JOSE
Atividade(s) Comercial,
CNAE(s) 466210000 - Comercio atacadista de maquinas, equipamentos para terraplenagem, mineracao e construcao; partes e pecas (Escritório)
451110300 - Comercio por atacado de automoveis, camionetas e utilitarios novos e usados (Escritório)
451110400 - Comercio por atacado de caminhoes novos e usados (Escritório)
451110600 - Comercio por atacado de onibus e microonibus novos e usados (Escritório)
525080400 - Organizacao logistica do transporte de carga (Escritório)
821130000 - Servicos combinados de escritorio e apoio administrativo (Escritório)

Horario de Funcionamento Licenciado : Dias Úteis: 08:00:00 as 18:00:00
Sábados: 08:00:00 as 13:00:00

Area Total Ocupada para Atividade (em m²) 132

Parâmetros Urbanísticos (Lei Complementar Nº 171 de 29/05/2007 e Lei Nº 8617 de 09/01/2008)

Area de Carga e Descarga Exigida : 0 m2

Quantidade de vagas de estacionamento exigida: 1 vagas

Documentos Exigidos para Validade deste Alvará Conforme Documentos de Informação de Uso do Solo :

- Certificado de Conformidade do Corpo de Bombeiros nº: 2555862189;

É Obrigatório

- Atender às regras previstas em Leis Municipais concernentes à acessibilidade e uso adequado por portadores deficientes (art. 113, par 5 - Lei Complementar 014 de 29/12/1992).
- Que os documentos elencados acima estejam dentro do prazo de validade, sendo que a não renovação acarretará na perda





**PREFEITURA
DE GOIÂNIA**



de validade deste Alvará.

Observações

A validade do Alvará de Localização e Funcionamento fica condicionada ao atendimento das regras previstas em Leis Municipais de Goiânia, concernentes à acessibilidade e uso adequado aos portadores de deficiências, conforme Lei Complementar nº 014/1992, Artigo 113 § 5º;

A descaracterização das informações contidas neste Alvará constadas em diligência fiscal acarretará na perda automática de sua validade e o estabelecimento estará sujeito às penalidades previstas em Lei (Art. 112, caput, L. C. Municipal nº 14 de 29/12/1992);

Este Alvará deverá permanecer no estabelecimento (Art. 113, Par 1º, da Lei Complementar nº 014 de 29/12/1992).

Código de Verificação: on9BOBVD

Emissão: **31/03/2023 09:06:26**

Pedido : 46503

OS : 927581





PREFEITURA DE GOIANIA
SECRETARIA DE FINANÇAS

D.U.A.M. - DOCUMENTO UNICO nº 1688
DE ARRECADACAO MUNICIPAL

CONTRIBUINTE FORZA DISTRIBUIDORA LTDA	COD. DEBITO: 000000567877321192024000	PAGAR VIA PIX
INSCRICAO CADASTRAL 000.0567 8773	CPF/CNPJ 46.135.499/0001-45	
ENDERECO AV DO COMERCIO QD. 04 LT. 01E NR. 25 COMPL. COND CONCEPT OF VI MARIA JOSE GOIANIA - GO CEP 74000-000		

TRIBUTO 2119 - TAXA DE LICENCA PARA FUNCIONAMENTO (ESPONTANEO)				
REFERENCIA 00/2024	VENCIMENTO 20/02/2024	EXERCICIO 2024	PARCELA 0	EMISSAO 03/01/2024

INFORMACOES
INIC.ATIV.: 25/04/2022
AREA OCUPADA ESTAB.: 132,00

VALIDADE 20/02/2024	QUANTIDADE DE UFIR ***** **	VALOR A RECOLHER ***** 355,21	TAXA DE EXPEDIENTE ***** 0,00
MULTA ***** 0,00	JUROS ***** 0,00	DESCONTOS ***** 0,00	TOTAL A PAGAR ***** 355,21

MENSAGENS
VALORES ORIGINAL E TOTAL EM REAL
TAXA DE LICENCA PARA FUNCIONAMENTO (ESPONTANEO)

VIA CONTRIBUINTE 86820000003-9 55210161209-0 22024022001-0 61430801600-7 03/01/24-WEB

INFORMACOES PARA USO EM PROCESSOS
CONTRIB. : FORZA DISTRIBUIDORA LTDA
INSCRICAO : 567.877-3 CNPJ/CPF: 46.135.499/0001-45
RUBRICA : 2119 ANO : 2024 PARCELA : 0
ESPECIFICACAO: TAXA DE LICENCA PARA FUNCIONAMENTO (ESPONTANEO)
TOTAL A PAGAR: 355,21

***** 1 VIA DO DOCUMENTO *****

NUMERO UNICO DE PROCESSAMENTO DUAM: 24022001614308016
EMITIDO NO SISTEMA EM 03/01/2024 AS 17:18

VIA PROCESSO 86820000003-9 55210161209-0 22024022001-0 61430801600-7 03/01/24-20/02/24-WEB

cortar aqui

cortar aqui

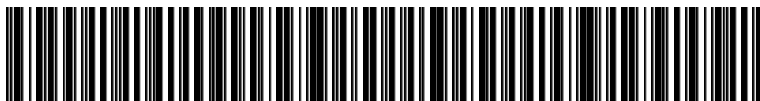

86820000003-9 55210161209-0 22024022001-0 61430801600-7

PREFEITURA DE GOIANIA
SECRETARIA DE FINANÇAS

D.U.A.M. - DOCUMENTO UNICO
DE ARRECADACAO MUNICIPAL

CONTRIBUINTE FORZA DISTRIBUIDORA LTDA			
INSCRICAO CADASTRAL 000.0567 8773	RUBRICA 2119	EXERCICIO 2024	PARCELA 0
VALIDADE 20/02/2024	VENCIMENTO 20/02/2024	QUANTIDADE DE UFIR ***** **	TOTAL A PAGAR ***** 355,21

VIA BANCO

03/01/24-WEB



Comprovante de Transação Bancária

IMPOSTO/TAXAS

Data da operação: 03/01/2024 - 17h38

Nº de controle: 284.794.462.608.748.522 | Autenticação bancária: 096.284.252

Conta de débito: **Agência: 240 | Conta: 126391-9 | Tipo: Conta-Corrente**

Empresa: **FORZA DISTRIBUIDORA DE MAQUINAS LTDA | CNPJ: 46.135.499/0001-45**

Código de barras: **86820000003-9 55210161209-0 22024022001-0 61430801600-7**

Empresa/Órgão: **SEC FIN. TESOURO/GO**

Descrição: **IMPOSTO/TAXAS**

Referencia: **0801600**

Data de débito: **03/01/2024**

Data do vencimento: **20/02/2024**

Valor principal: **R\$ 355,21**

Desconto: **R\$ 0,00**

Juros: **R\$ 0,00**

Multa: **R\$ 0,00**

Valor do pagamento: **R\$ 355,21**

A transação acima foi realizada por meio do **Bradesco Celular PJ**.

O lançamento consta no extrato de Conta-Corrente do cliente FORZA DISTRIBUIDORA DE MAQUINAS LTDA , junto à Agência 240, da data de pagamento.



Autenticação

wfgvFZjk SQPpw92n 9*8BFE4R EFp5OG*q XX6soFai FW8wfEE5 pcf#wvHg 5W8BUleI
YjQL8tJI gxFd?@Cg iK24cG?T @KSWUapF SA7goqP* #v@P?N@q tytq?JAU PjJhiBie
2RJVNbu 4g@tM@Ov HEOnbaSA F25t07Z6 V?g07*9f jCgVef?A 00600324 00350055

SAC - Serviço de Apoio ao Cliente

Alô Bradesco
0800 704 8383

Deficiente Auditivo ou de Fala
0800 722 0099

Cancelamentos, Reclamações e
Informações. Atendimento 24 horas, 7 dias
por semana.

Demais telefones
consulte o site
Fale Conosco

Ouvidoria **0800 727 9933** Atendimento de segunda a sexta-feira, das 8h às 18h, exceto feriados.

AO MINISTÉRIO DA DEFESA
EXÉRCITO BRASILEIRO
COMANDO DO 1º GRUPAMENTO DE ENGENHARIA – UASG 160176
GRUPAMENTO GENERAL LYRA TAVARES
SEÇÃO DE AQUISIÇÕES, LICITAÇÕES E CONTRATOS (SALC)
Avenida Presidente Epitácio Pessoa, 2205, Bairro dos Estados
PREGÃO ELETRÔNICO n° 90002/2024
PROCESSO ADMINISTRATIVO NUP 64278.016732/2023-49

OBJETO: REGISTRO DE PREÇOS PARA FUTURA CONTRATAÇÃO DE VIATURAS ESPECIALIZADAS DE ENGENHARIA E AFINS, EM FAVOR DAS ORGANIZAÇÕES DIRETAMENTE SUBORDINADAS A ESTA UG.

DECLARAÇÕES

Prezados (as) Senhores (as),

A empresa FORZA DISTRIBUIDORA LTDA, inscrita no CNPJ/MF sob o n° 46.135.499/0001-45, sediada na Avenida do Comércio n° 25, VI. Maria José, Goiânia/GO, por intermédio de seu sócio administrador/representante legal, [REDACTED], portador da carteira de identidade RG n° [REDACTED] SPTC-GO e do CPF/MF n° [REDACTED] declara, sob as penas da Lei, que:

1. Inexistem fatos supervenientes/impeditivos para sua habilitação na presente licitação, assim como não cumpre penalidade aplicada na esfera do órgão gerenciador/promotor da licitação, ciente da necessidade de declarar ocorrências posteriores, se eventualmente vierem a acontecer;
2. Não foi declarada inidônea para licitar e/ou contratar com a Administração, em qualquer uma de suas esferas/competências, assim como não foi declarada inidônea por qualquer outra entidade que realize licitações;
3. Cumpre plenamente os requisitos/exigências de habilitação definidos no edital e na legislação em vigor, assim como tem ciência e concorda com as condições contidas no edital e seus anexos;
4. Que se responsabiliza integralmente pelo devido fornecimento do objeto licitado, assim como se sujeita à todas as cláusulas, exigências e condições do instrumento convocatório e seus respectivos anexos;

5. Que tomou conhecimento do edital e de todas as condições de participação na licitação e se compromete a cumprir todos os termos do edital e a fornecer material/produto de qualidade dentro dos prazos e condições estabelecidas.
6. Que não emprega menores de 18 (dezoito) anos em trabalho noturno, perigoso ou insalubre e não emprega menores de 16 (dezesesseis) anos, salvo menores, a partir de 14 (quatorze) anos, na condição de aprendiz, nos termos do inciso XXXIII, do art. 7º da Constituição Federal, assim como não possui em sua cadeia produtiva, empregados executando trabalho degradante ou forçado, observando o disposto nos incisos III e IV do art. 1º e no inciso III do art. 5º da Constituição Federal, assim como não se utiliza de mão de obra que não atenda aos requisitos/normas de segurança no trabalho c/c exigências/normas da legislação em vigor;
7. Conforme disposto no art. 93 da Lei nº 8.213, de 24 de julho de 1991, está ciente do cumprimento da reserva de cargos prevista em lei para pessoa com deficiência ou para reabilitado da Previdência Social e que, se aplicado ao número de funcionários da empresa, atendo às regras de acessibilidade previstas na legislação, assim como cumpre a cota de aprendizagem nos termos estabelecidos no art. 429 da CLT;
8. Não possui em seu quadro societário empregado e/ou servidor público da ativa, ou empregado de empresa pública ou de sociedade de economia mista, assim como seus sócios, gerentes ou funcionários não mantém vínculo empregatício com o órgão gerenciador/promotor da licitação;
9. A proposta apresentada para essa licitação foi elaborada de maneira independente, de acordo com a Instrução Normativa nº 2 de 16 de setembro de 2009 da SLTI/MP.

Goiânia/GO, 20 de junho de 2024

[Assinatura]
[Redigido]
FORZA DISTRIBUIDORA LTDA
[Redigido]



Sistema de Cadastramento Unificado de Fornecedores - SICAF

Declaração

Declaramos para os fins exigidos na legislação, conforme documentação registrada no SICAF, que a situação do fornecedor no momento é a seguinte:

Dados do Fornecedor

CNPJ: 46.135.499/0001-45
Razão Social: FORZA DISTRIBUIDORA LTDA
Nome Fantasia: FORZA DISTRIBUIDORA
Situação do Fornecedor: Credenciado Data de Vencimento do Cadastro: 18/09/2024
Natureza Jurídica: SOCIEDADE EMPRESÁRIA LIMITADA
MEI: Não
Porte da Empresa: Demais

Ocorrências e Impedimentos

Ocorrência: Nada Consta
Impedimento de Licitar: Nada Consta

Níveis cadastrados:

Automática: a certidão foi obtida através de integração direta com o sistema emissor. Manual: a certidão foi inserida manualmente pelo fornecedor.

I - Credenciamento

II - Habilitação Jurídica

III - Regularidade Fiscal e Trabalhista Federal

Receita Federal e PGFN	Validade:	16/12/2024	Automática
FGTS	Validade:	07/07/2024	Automática
Trabalhista (http://www.tst.jus.br/certidao)	Validade:	17/12/2024	Automática

IV - Regularidade Fiscal Estadual/Distrital e Municipal

Receita Estadual/Distrital	Validade:	15/08/2024
Receita Municipal	Validade:	14/09/2024

V - Qualificação Técnica

VI - Qualificação Econômico-Financeira

Validade: 31/05/2025

Esta declaração é uma simples consulta e não tem efeito legal

Emitido em: 20/06/2024 14:12

1 de 1

CPF: 009.XXX.XXX-45

Nome: [REDACTED]

Ass: _____



Sistema de Cadastramento Unificado de Fornecedores - SICAF

Relatório de Ocorrências Ativas Impeditivas de Licitar

Dados do Fornecedor

CNPJ: 46.135.499/0001-45
Razão Social: FORZA DISTRIBUIDORA LTDA
Nome Fantasia: FORZA DISTRIBUIDORA
Situação do Fornecedor: **Credenciado**

Nenhum registro de Ocorrência Ativa encontrado para o fornecedor



Sistema de Cadastramento Unificado de Fornecedores - SICAF

Relatório de Ocorrências Ativas

Dados do Fornecedor

CNPJ: 46.135.499/0001-45
Razão Social: FORZA DISTRIBUIDORA LTDA
Nome Fantasia: FORZA DISTRIBUIDORA
Situação do Fornecedor: **Credenciado**

Nenhum registro de Ocorrência Ativa encontrado para o fornecedor



Sistema de Cadastramento Unificado de Fornecedores - SICAF

Relatório Nível V - Qualificação Técnica

Dados do Fornecedor

CNPJ: 46.135.499/0001-45
Razão Social: FORZA DISTRIBUIDORA LTDA
Nome Fantasia: FORZA DISTRIBUIDORA
Situação do Fornecedor: Credenciado

Dados do Nível

Situação do Nível: Cadastrado

Entidades de Classe

Entidade e UF	N ^a Registro	Data de Validade
MUNICÍPIO DE ARROIO DO PADRE/RS	0	31/12/2023

Certificação Técnica

Certificadora	N ^a Certificado	Data de Validade
GOVERNO ESTADO DE SÃO PAULO / SP	024.00001917/2023-49	31/12/2026



TRIBUNAL DE CONTAS DA UNIÃO



Consulta Consolidada de Pessoa Jurídica

Este relatório tem por objetivo apresentar os resultados consolidados de consultas eletrônicas realizadas diretamente nos bancos de dados dos respectivos cadastros. A responsabilidade pela veracidade do resultado da consulta é do Órgão gestor de cada cadastro consultado. A informação relativa à razão social da Pessoa Jurídica é extraída do Cadastro Nacional da Pessoa Jurídica, mantido pela Receita Federal do Brasil.

Consulta realizada em: 20/05/2024 17:25:00

Informações da Pessoa Jurídica:

Razão Social: **FORZA DISTRIBUIDORA DE MAQUINAS LTDA**
CNPJ: **46.135.499/0001-45**

Resultados da Consulta Eletrônica:

Órgão Gestor: **TCU**
Cadastro: **Licitantes Inidôneos**
Resultado da consulta: **Nada Consta**

Para acessar a certidão original no portal do órgão gestor, clique [AQUI](#).

Órgão Gestor: **CNJ**
Cadastro: **CNIA - Cadastro Nacional de Condenações Cíveis por Ato de Improbidade Administrativa e Inelegibilidade**
Resultado da consulta: **Nada Consta**

Para acessar a certidão original no portal do órgão gestor, clique [AQUI](#).

Órgão Gestor: **Portal da Transparência**
Cadastro: **Cadastro Nacional de Empresas Inidôneas e Suspensas**
Resultado da consulta: **Nada Consta**

Para acessar a certidão original no portal do órgão gestor, clique [AQUI](#).

Órgão Gestor: **Portal da Transparência**
Cadastro: **CNEP - Cadastro Nacional de Empresas Punidas**
Resultado da consulta: **Nada Consta**

Para acessar a certidão original no portal do órgão gestor, clique [AQUI](#).

Obs: A consulta consolidada de pessoa jurídica visa atender aos princípios de simplificação e racionalização de serviços públicos digitais. Fundamento legal: Lei nº 12.965, de 23 de abril de 2014, Lei nº 13.460, de 26 de junho de 2017, Lei nº 13.726, de 8 de outubro de 2018, Decreto nº 8.638 de 15, de janeiro de 2016.



TRIBUNAL DE CONTAS DA UNIÃO
CERTIDÃO NEGATIVA
DE
LICITANTES INIDÔNEOS

Nome completo: **FORZA DISTRIBUIDORA DE MAQUINAS LTDA**

CPF/CNPJ: **46.135.499/0001-45**

O Tribunal de Contas da União CERTIFICA que, na presente data, o (a) requerente acima identificado(a) NÃO CONSTA da relação de responsáveis inidôneos para participar de licitação na administração pública federal, por decisão deste Tribunal, nos termos do art. 46 da Lei nº 8.443/92 (Lei Orgânica do TCU).

Não constam da relação consultada para emissão desta certidão os responsáveis ainda não notificados do teor dos acórdãos condenatórios, aqueles cujas condenações tenham tido seu prazo de vigência expirado, bem como aqueles cujas apreciações estejam suspensas em razão de interposição de recurso com efeito suspensivo ou de decisão judicial.

Certidão emitida às 17:24:37 do dia 20/05/2024, com validade de trinta dias a contar da emissão.

A veracidade das informações aqui prestadas podem ser confirmadas no sítio <https://contas.tcu.gov.br/ords/f?p=INABILITADO:5>

Código de controle da certidão: SDNM200524172437

Atenção: qualquer rasura ou emenda invalidará este documento.

Carteira Nacional de Habilitação (CNH) - SENATRAN

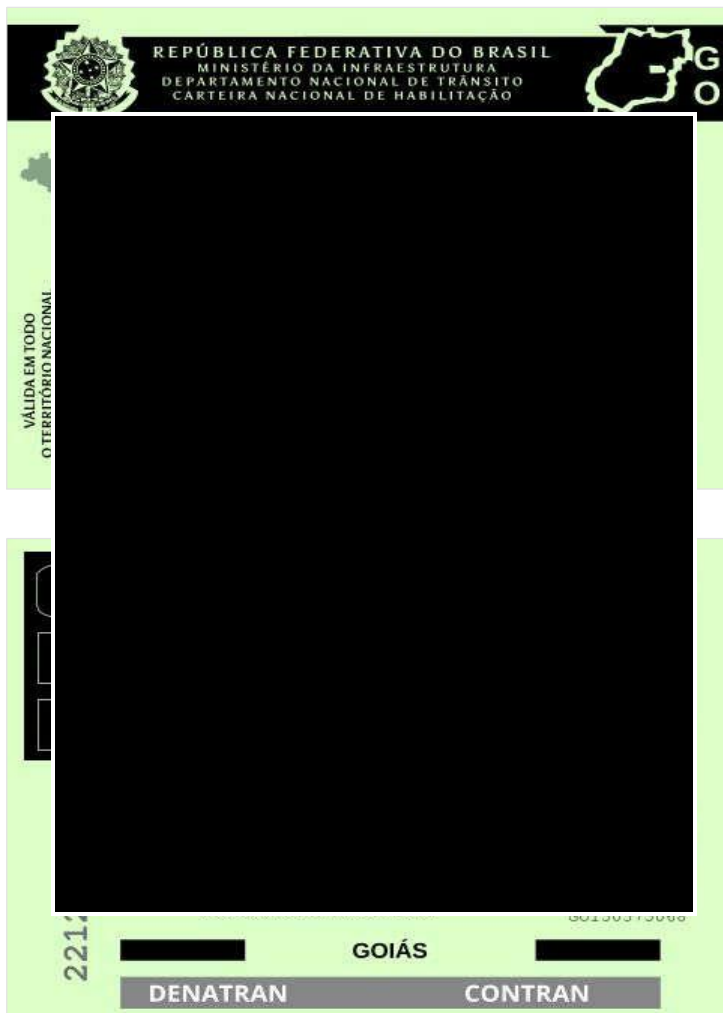

DOCUMENTO DE IDENTIFICAÇÃO

Este arquivo não pode ser utilizado como documento de habilitação.



**NONA ALTERAÇÃO DO CONTRATO SOCIAL DE
SOCIEDADE EMPRESARIAL LTDA
FORZA DISTRIBUIDORA LTDA
CNPJ: 46.135.499/0001-45**

_____ brasileira, casada
comunhão parcial de bens, empresária, natural e residente da cidade de Jussara-GO, na Rua
Itacoatiara, S/N, Jardim Itaiara, CEP nº 76.270-000. Portadora da cédula de identidade nº
_____ SPTC-GO, e CPF/MF sob o nº _____, nascida em 14.07.1984, filha de
_____. Socia da empresa **FORZA
DISTRIBUIDORA LTDA**, com nome fantasia **FORZA DISTRIBUIDORA**
estabelecida na Avenida do Comercio, nº 25, VI Maria Jose, Goiânia-GO, CEP: 74.815-
457, devidamente inscrita no CNPJ sob o nº 46.135.499/0001-45, com o contrato social
registrado na junta comercial do Estado de Goiás, sob nire; 52205586255.

ALTERAÇÃO DO OBJETO SOCIAL

CLÁUSULA PRIMEIRA - A sociedade passa a ter por objeto o exercício das seguintes
atividades econômicas: Comércio por atacado de automóveis, camionetas e utilitários
novos e usados, Comércio por atacado de caminhões novos e usados, Comércio por atacado
de ônibus e microônibus novos e usados, Comércio atacadista de máquinas, equipamentos
para terraplenagem, mineração e construção; partes e peças, Organização logística do
transporte de carga, Serviços combinados de escritório e apoio administrativo, Locação de
automóveis sem condutor, Serviço de transporte de passageiros - locação de automóveis
com motorista, Serviços de operação e fornecimento de equipamentos para transporte e
elevação de cargas e pessoas para uso em obras, Distribuição de água por caminhões,
Transporte rodoviário de mudanças, Aluguel de outras máquinas e equipamentos
comerciais e industriais não especificados anteriormente, sem operador, Aluguel de
máquinas e equipamentos agrícolas sem operador, Aluguel de máquinas e equipamentos
para construção sem operador, exceto andaimes, Comércio atacadista de água mineral,
Comércio atacadista de bebidas com atividade de fracionamento e acondicionamento
associada, Comércio atacadista de bebidas não especificadas anteriormente

ATIVIDADE PRINCIPAL:

4511-1/03 - Comércio por atacado de automóveis, camionetas e utilitários novos e usados

ATIVIDADES SECUNDARIAS:

4662-1/00 - Comércio atacadista de máquinas, equipamentos para terraplenagem,
mineração e construção; partes e peças

3600-6/02 - Distribuição de água por caminhões

4399-1/04 - Serviços de operação e fornecimento de equipamentos para transporte e
elevação de cargas e pessoas para uso em obras

4511-1/04 - Comércio por atacado de caminhões novos e usados

4511-1/06 - Comércio por atacado de ônibus e microônibus novos e usados

4635-4/01 - Comércio atacadista de água mineral



- 4635-4/03 - Comércio atacadista de bebidas com atividade de fracionamento acondicionado associada
- 4635-4/99 - Comércio atacadista de bebidas não especificadas anteriormente
- 4923-0/02 - Serviço de transporte de passageiros - locação de automóveis com motorista
- 4930-2/04 - Transporte rodoviário de mudanças
- 5250-8/04 - Organização logística do transporte de carga
- 7711-0/00 - Locação de automóveis sem condutor
- 7731-4/00 - Aluguel de máquinas e equipamentos agrícolas sem operador
- 7732-2/01 - Aluguel de máquinas e equipamentos para construção sem operador, exceto andaimes
- 7739-0/99 - Aluguel de outras máquinas e equipamentos comerciais e industriais não especificados anteriormente, sem operador
- 8211-3/00 - Serviços combinados de escritório e apoio administrativo

ALTERAÇÃO DO CAPITAL SOCIAL

CLÁUSULA SEGUNDA - O capital, totalmente integralizado, que era de R\$ 15.000.000,00 (Quinze Milhões de reais) passa a ser de R\$ 20.000.000,00 (Vinte Milhões de reais), divididos em 20.000.000 (Vinte Milhões) de quotas, no valor nominal de R\$ 1,00 (Um Real) cada uma, formado por R\$ 20.000.000,00 (Vinte Milhões de reais) em moeda corrente do País, da seguinte forma:

Parágrafo único – O aumento de capital está totalmente subscrito e integralizado, em moeda corrente do país.

SÓCIOS	Nº QUOTAS	VALOR UNITARIO	CAPITAL INTEGRALIZADO
[REDACTED]	20.000.000	R\$ 1,00	R\$ 20.000.000,00
TOTAL	20.000.000	R\$ 1,00	R\$ 20.000.000,00

CONSOLIDAÇÃO CONTRATUAL DA SOCIEDADE

FORZA DISTRIBUIDORA LTDA

CNPJ: CNPJ: 46.135.499/0001-45

[REDACTED], brasileira, casada em comunhão parcial de bens, empresária, natural e residente da cidade de Jussara-GO, na Rua Itacoatiara, S/N, Jardim Itaiara, CEP nº 76.270-000. Portadora da cédula de identidade nº [REDACTED] PTC-GO, e CPF/MF sob o nº [REDACTED], nascida em 14.07.1984, filha de [REDACTED]



CLÁUSULA PRIMEIRA - A sociedade gira sob o nome empresarial FORZA DISTRIBUIDORA LTDA e usa a expressão FORZA DISTRIBUIDORA como nome fantasia.

CLÁUSULA SEGUNDA - Sociedade limitada FORZA DISTRIBUIDORA LTDA, sediada na Avenida do Comercio, nº 25, VI Maria Jose, Goiânia-GO, CEP: 74.815-457.

CLÁUSULA TERCEIRA - INÍCIO DE ATIVIDADE E DURAÇÃO

A sociedade iniciou suas atividades em 25/04/2022, e tem sua duração por tempo indeterminado.

CLÁUSULA QUARTA - DO NOME EMPRESARIAL, DA FILIAL

Filial 02, Nire: 17900402037, CNPJ: 46.135.499/0002-26, com sede na Avenida P1Quadra 25, S/N, Lt 03, Jardim Santa Barbara, Cep: 77.060-344, Palmas - TO.

Filial 03, Nire: 41901995391, CNPJ: 46.135.499/0003-07, com sede na Avenida Advogado Horácio Raccanello Filho, nº. 6326, Zona 07, Pavimento 2, Sala 01, Setor 106, CEP nº 87.020-035, Maringá - PR.

OBJETO SOCIAL

CLÁUSULA QUINTA - A sociedade tem por objeto o exercício das seguintes atividades econômicas: Comércio por atacado de automóveis, camionetas e utilitários novos e usados, Comércio por atacado de caminhões novos e usados, Comércio por atacado de ônibus e microônibus novos e usados, Comércio atacadista de máquinas, equipamentos para terraplenagem, mineração e construção; partes e peças, Organização logística do transporte de carga, Serviços combinados de escritório e apoio administrativo, Locação de automóveis sem condutor, Serviço de transporte de passageiros - locação de automóveis com motorista, Serviços de operação e fornecimento de equipamentos para transporte e elevação de cargas e pessoas para uso em obras, Distribuição de água por caminhões, Transporte rodoviário de mudanças, Aluguel de outras máquinas e equipamentos comerciais e industriais não especificados anteriormente, sem operador, Aluguel de máquinas e equipamentos agrícolas sem operador, Aluguel de máquinas e equipamentos para construção sem operador, exceto andaimes, Comércio atacadista de água mineral, Comércio atacadista de bebidas com atividade de fracionamento e acondicionamento associada, Comércio atacadista de bebidas não especificadas anteriormente

ATIVIDADE PRINCIPAL:

4511-1/03 - Comércio por atacado de automóveis, camionetas e utilitários novos e usados

ATIVIDADES SECUNDARIAS:

4662-1/00 - Comércio atacadista de máquinas, equipamentos para terraplenagem, mineração e construção; partes e peças

3600-6/02 - Distribuição de água por caminhões

4399-1/04 - Serviços de operação e fornecimento de equipamentos para transporte e elevação de cargas e pessoas para uso em obras

4511-1/04 - Comércio por atacado de caminhões novos e usados

4511-1/06 - Comércio por atacado de ônibus e microônibus novos e usados

4635-4/01 - Comércio atacadista de água mineral



4635-4/03 - Comércio atacadista de bebidas com atividade de fracionamento e acondicionamento associada

4635-4/99 - Comércio atacadista de bebidas não especificadas anteriormente

4923-0/02 - Serviço de transporte de passageiros - locação de automóveis com motorista

4930-2/04 - Transporte rodoviário de mudanças

5250-8/04 - Organização logística do transporte de carga

7711-0/00 - Locação de automóveis sem condutor

7731-4/00 - Aluguel de máquinas e equipamentos agrícolas sem operador

7732-2/01 - Aluguel de máquinas e equipamentos para construção sem operador, exceto andaimes

7739-0/99 - Aluguel de outras máquinas e equipamentos comerciais e industriais não especificados anteriormente, sem operador

8211-3/00 - Serviços combinados de escritório e apoio administrativo

CAPITAL SOCIAL

CLÁUSULA SEXTA - O capital totalmente integralizado, é R\$ 20.000.000,00 (Vinte Milhões de reais), divididos em 20.000.000 (Vinte Milhões) de quotas, no valor nominal de R\$ 1,00 (Um Real) cada uma, formado por R\$ 20.000.000,00 (Vinte Milhões de reais) em moeda corrente do País, da seguinte forma;

Parágrafo único – O aumento de capital está totalmente subscrito e integralizado, em moeda corrente do país.

SÓCIOS	Nº QUOTAS	VALOR UNITARIO	CAPITAL INTEGRALIZADO
[REDACTED]	20.000.000	R\$ 1,00	R\$ 20.000.000,00
TOTAL	20.000.000	R\$ 1,00	R\$ 20.000.000,00

CLÁUSULA SÉTIMA – DAS QUOTAS DA SOCIEDADE

As quotas da sociedade são indivisíveis e não poderão ser cedidas ou transferidas a terceiros no sem prévio e expresse consentimento do outro sócio, a quem fica assegurado, em igualdade de condições e preço, direito de preferência para a sua aquisição, se postas à venda, formalizando, se realizada a cessão delas, a alteração contratual pertinente.

CLÁUSULA OITAVA – DA RESPONSABILIDADE

A responsabilidade de cada sócio é restrita ao valor de suas quotas, mas todos respondem solidariamente pela integralização do capital social.

CLÁUSULA NONA – DA ADMINISTRAÇÃO E DO PRO LABORE

A administração da sociedade é do sócio, [REDACTED] com os poderes e atribuições de representação ativa e passiva na sociedade, judicial e extrajudicialmente, podendo praticar todos os atos compreendidos no objeto social, sempre de interesse da sociedade, autorizado o uso do nome empresarial, vedado, no entanto, fazê-lo em atividades estranhas ao interesse social ou assumir obrigações seja em favor de qualquer dos quotistas ou de terceiros.

§ 1º Fica facultada a nomeação de administradores não pertencentes ao quadro societário, desde que aprovada por 2/3 dos sócios, nos termos do art.1.061 da Lei nº 10.061 da Lei nº 10.046/2002.

§ 2º No exercício da administração, os administradores terão direito a uma retirada mensal, a título de pro labore, cujo valor será definido de comum acordo entre os sócios.

CLÁUSULA DÉCIMA – DO EXERCÍCIO SOCIAL, BALANÇO PATRIMONIAL DOS LUCROS E PERDAS

O exercício social encerrar-se-á em 31 de dezembro de cada ano, quando o(s) administrador(es) prestará(ão) contas justificadas de sua administração, procedendo à elaboração do inventário, do balanço patrimonial e do resultado econômico, cabendo aos sócios, na proporção de suas quotas, os lucros ou perdas apuradas. Nos quatro meses seguintes ao término do exercício social, os sócios deliberarão sobre as contas e designarão administrador (es) quando for o caso.

CLÁUSULA DÉCIMA PRIMEIRA – DA RETIRADA OU FALECIMENTO DE SÓCIO

Retirando-se, falecendo ou interdito qualquer sócio, a sociedade não se dissolverá, continuará suas atividades com herdeiros, sucessores e o incapaz, desde que autorizado legalmente. Inexistindo interesse na continuidade da sociedade esta será liquidada após a apuração do Balanço Patrimonial na data do evento. O resultado positivo ou negativo será distribuído ou suportado pelos sócios na proporção de suas quotas.

CLÁUSULA DÉCIMA SEGUNDA – O sócio declara que a sociedade FORZA DISTRIBUIDORA LTDA, CNPJ/MF nº 46.135.499/0001-45, se enquadra como Porte DEMAIS.

CLÁUSULA DÉCIMA TERCEIRA – DO DESIMPEDIMENTO

O(s) administrador(es) declara(m), sob as penas da lei, que não está(ão) impedido(s) de exercer(em) a administração da sociedade, por lei especial ou em virtude de condenação criminal, ou por se encontrar(em) sob os efeitos dela, a pena que vede, ainda que temporariamente, o acesso a cargos públicos, ou por crime falimentar, de prevaricação, peita ou suborno, concussão, peculato ou contra a economia popular, contra o sistema financeiro nacional, contra normas de defesa da concorrência, contra as relações de consumo, fé pública ou propriedade. (Art. 1.011, § 1º, CC/2002).



CLÁUSULA DÉCIMA QUARTA – DO FORO

Fica eleito o foro da cidade de Goiânia/GO, para o exercício e o cumprimento dos direitos e obrigações resultantes deste contrato. E, por se acharem em perfeito acordo em tudo quando neste instrumento particular foi lavrado, obrigam-se a cumprir o presente contrato assinando em única via, destinado ao registro e arquivamento na Junta Comercial do Estado de Goiás, para que produza os efeitos legais.

Goiânia-Go, 07 de março de 2024.

[Redacted signature area]

Sócio- Administrador



MINISTÉRIO DA ECONOMIA
Secretaria Especial de Desburocratização, Gestão e Governo Digital
Secretaria de Governo Digital
Departamento Nacional de Registro Empresarial e Integração



ASSINATURA ELETRÔNICA

Certificamos que o ato da empresa FORZA DISTRIBUIDORA LTDA consta assinado digitalmente por:

IDENTIFICAÇÃO DO(S) ASSINANTE(S)	
CPF/CNPJ	Nome
[REDACTED]	[REDACTED]



CERTIFICO O REGISTRO EM 11/03/2024 10:02 SOB Nº 20240787684.
PROTOCOLO: 240787684 DE 08/03/2024.
CÓDIGO DE VERIFICAÇÃO: 12403394875. CNPJ DA SEDE: 46135499000145.
NIRE: 52205586255. COM EFEITOS DO REGISTRO EM: 07/03/2024.
FORZA DISTRIBUIDORA LTDA

[REDACTED]

SECRETÁRIA-GERAL

www.portaldoempreendedorgoiano.go.gov.br

A validade deste documento, se impresso, fica sujeito à comprovação de sua autenticidade nos respectivos portais, informando seus respectivos códigos de verificação.



REPÚBLICA FEDERATIVA DO BRASIL

CADASTRO NACIONAL DA PESSOA JURÍDICA



NÚMERO DE INSCRIÇÃO 46.135.499/0001-45 MATRIZ	COMPROVANTE DE INSCRIÇÃO E DE SITUAÇÃO CADASTRAL	DATA DE ABERTURA 25/04/2022
--	---	---------------------------------------

NOME EMPRESARIAL FORZA DISTRIBUIDORA LTDA

TÍTULO DO ESTABELECIMENTO (NOME DE FANTASIA) FORZA DISTRIBUIDORA	PORTE DEMAIS
--	------------------------

CÓDIGO E DESCRIÇÃO DA ATIVIDADE ECONÔMICA PRINCIPAL 45.11-1-03 - Comércio por atacado de automóveis, camionetas e utilitários novos e usados
--

CÓDIGO E DESCRIÇÃO DAS ATIVIDADES ECONÔMICAS SECUNDÁRIAS 36.00-6-02 - Distribuição de água por caminhões 43.99-1-04 - Serviços de operação e fornecimento de equipamentos para transporte e elevação de cargas e pessoas para uso em obras 45.11-1-04 - Comércio por atacado de caminhões novos e usados 45.11-1-06 - Comércio por atacado de ônibus e microônibus novos e usados 46.35-4-01 - Comércio atacadista de água mineral 46.35-4-03 - Comércio atacadista de bebidas com atividade de fracionamento e acondicionamento associada 46.35-4-99 - Comércio atacadista de bebidas não especificadas anteriormente 46.62-1-00 - Comércio atacadista de máquinas, equipamentos para terraplenagem, mineração e construção; partes e peças 49.23-0-02 - Serviço de transporte de passageiros - locação de automóveis com motorista 49.30-2-04 - Transporte rodoviário de mudanças 52.50-8-04 - Organização logística do transporte de carga 77.11-0-00 - Locação de automóveis sem condutor 77.31-4-00 - Aluguel de máquinas e equipamentos agrícolas sem operador 77.32-2-01 - Aluguel de máquinas e equipamentos para construção sem operador, exceto andaimes 77.39-0-99 - Aluguel de outras máquinas e equipamentos comerciais e industriais não especificados anteriormente, sem operador 82.11-3-00 - Serviços combinados de escritório e apoio administrativo
--

CÓDIGO E DESCRIÇÃO DA NATUREZA JURÍDICA 206-2 - Sociedade Empresária Limitada

LOGRADOURO AV DO COMERCIO	NÚMERO 25	COMPLEMENTO *****
-------------------------------------	---------------------	-----------------------------

CEP 74.815-457	BAIRRO/DISTRITO VI MARIA JOSE	MUNICÍPIO GOIANIA	UF GO
--------------------------	---	-----------------------------	-----------------

ENDEREÇO ELETRÔNICO CONTATO@FORZADISTRIBUIDORA.COM	TELEFONE (62) 9967-4771
--	-----------------------------------

ENTE FEDERATIVO RESPONSÁVEL (EFR) *****

SITUAÇÃO CADASTRAL ATIVA	DATA DA SITUAÇÃO CADASTRAL 25/04/2022
------------------------------------	---

MOTIVO DE SITUAÇÃO CADASTRAL

SITUAÇÃO ESPECIAL *****	DATA DA SITUAÇÃO ESPECIAL *****
-----------------------------------	---

Aprovado pela Instrução Normativa RFB nº 2.119, de 06 de dezembro de 2022.

Emitido no dia **20/05/2024** às **17:21:54** (data e hora de Brasília).

Página: 1/1



Consulta Quadro de Sócios e Administradores - QSA

CNPJ:	46.135.499/0001-45
NOME EMPRESARIAL:	FORZA DISTRIBUIDORA LTDA
CAPITAL SOCIAL:	R\$20.000.000,00 (Vinte milhões de reais)

O Quadro de Sócios e Administradores(QSA) constante da base de dados do Cadastro Nacional da Pessoa Jurídica (CNPJ) é o seguinte:

Nome/Nome Empresarial:	[REDACTED]
Qualificação:	49-Sócio-Administrador

Para informações relativas à participação no QSA, acessar o e-CAC com certificado digital ou comparecer a uma unidade da RFB.

Emitido no dia 20/05/2024 às 17:22 (data e hora de Brasília).



Governo do Estado de Goiás
Secretaria de Estado de Indústria, Comércio e Serviços
Junta Comercial do Estado de Goiás



CERTIDÃO SIMPLIFICADA

Sistema Nacional de Registro de Empresas Mercantis - SINREM

Certificamos que as informações abaixo constam dos documentos arquivados nesta Junta Comercial e são vigentes na data da sua expedição.

Nome Empresarial: FORZA DISTRIBUIDORA LTDA NIRE : 52205586255 Natureza Jurídica: Sociedade Empresária Limitada		Protocolo: GOC2402499220			
NIRE (Sede) 52205586255	CNPJ 46.135.499/0001-45	Data de Ato Constitutivo 25/04/2022	Início de Atividade 25/04/2022		
Endereço Completo Avenida DO COMERCIO, Nº 25, VI MARIA JOSE - Goiânia/GO - CEP 74815-457					
Objeto Social COMERCIO POR ATACADO DE AUTOMOVEIS, CAMIONETAS E UTILITARIOS NOVOS E USADOS, COMERCIO POR ATACADO DE CAMINHOS NOVOS E USADOS, COMERCIO POR ATACADO DE ONIBUS E MICROONIBUS NOVOS E USADOS, COMERCIO ATACADISTA DE MAQUINAS, EQUIPAMENTOS PARA TERRAPLENAGEM, MINERACAO E CONSTRUCAO PARTES E PECAS, ORGANIZACAO LOGISTICA DO TRANSPORTE DE CARGA, SERVICOS COMBINADOS DE ESCRITORIO E APOIO ADMINISTRATIVO, LOCAÇAO DE AUTOMOVEIS SEM CONDUTOR, SERVIÇO DE TRANSPORTE DE PASSAGEIROS - LOCAÇAO DE AUTOMOVEIS COM MOTORISTA, SERVICOS DE OPERACAO E FORNECIMENTO DE EQUIPAMENTOS PARA TRANSPORTE E ELEVACAO DE CARGAS E PESSOAS PARA USO EM OBRAS, DISTRIBUICAO DE AGUA POR CAMINHOS, TRANSPORTE RODOVIARIO DE MUDANCAS, ALUGUEL DE OUTRAS MAQUINAS E EQUIPAMENTOS COMERCIAIS E INDUSTRIAIS NAO ESPECIFICADOS ANTERIORMENTE, SEM OPERADOR, ALUGUEL DE MAQUINAS E EQUIPAMENTOS AGRICOLAS SEM OPERADOR, ALUGUEL DE MAQUINAS E EQUIPAMENTOS PARA CONSTRUCAO SEM OPERADOR, EXCETO ANDAIMES, COMERCIO ATACADISTA DE AGUA MINERAL, COMERCIO ATACADISTA DE BEBIDAS COM ATIVIDADE DE FRACIONAMENTO E ACONDICIONAMENTO ASSOCIADA, COMERCIO ATACADISTA DE BEBIDAS NAO ESPECIFICADAS ANTERIORMENTE					
Capital Social R\$ 20.000.000,00 (vinte milhões reais) Capital Integralizado R\$ 20.000.000,00 (vinte milhões reais)		Porte Demais	Prazo de Duração Indeterminado		
Dados do Sócio					
Nome	CPF/CNPJ	Participação no capital	Espécie de sócio	Administrador	Término do mandato
[REDACTED]	[REDACTED]	R\$ 20.000.000,00	Sócio	S	Indeterminado
Dados do Administrador					
Nome	CPF	Término do mandato			
[REDACTED]	[REDACTED]	Indeterminado			
Último Arquivamento		Ato/eventos		Situação	
Data	Número	002 / 021 - ALTERAÇÃO DE DADOS (EXCETO NOME EMPRESARIAL)		ATIVA	
11/03/2024	20240787684			Status xxxxx	
Filial(ais) nesta Unidade da Federação ou fora dela					
1 - NIRE: 17900402037		CNPJ: 46.135.499/0002-26			
Endereço Completo AVENIDA P 1 QUADRA 25, Nº SN, LOTE 03; , Jardim Santa Bárbara, Palmas, TO, CEP: 77060344					
2 - NIRE: 41901995391		CNPJ: 46.135.499/0003-07			
Endereço Completo AVENIDA Advogado Horácio Raccanello Filho, Nº 6326, PAVMTO 2 ;SALA 01;SETOR 106 - COMPLEMENTO ; , Zona 07, Maringá, PR, CEP: 87020035					

Esta certidão foi emitida automaticamente em 20/06/2024, às 11:12:02 (horário de Brasília).
Se impressa, verificar sua autenticidade no <https://www.portaldoempreendedorgoiano.go.gov.br>, com o código 9FULDPO.

Paula Nunes Lobo Veloso Rossi
Secretário(a) Geral



MINISTÉRIO DA FAZENDA
Secretaria da Receita Federal do Brasil
Procuradoria-Geral da Fazenda Nacional



**CERTIDÃO POSITIVA COM EFEITOS DE NEGATIVA DE DÉBITOS RELATIVOS AOS TRIBUTOS
FEDERAIS E À DÍVIDA ATIVA DA UNIÃO**

Nome: FORZA DISTRIBUIDORA LTDA
CNPJ: 46.135.499/0001-45

Ressalvado o direito de a Fazenda Nacional cobrar e inscrever quaisquer dívidas de responsabilidade do sujeito passivo acima identificado que vierem a ser apuradas, é certificado que:

1. constam débitos administrados pela Secretaria da Receita Federal do Brasil (RFB) com exigibilidade suspensa nos termos do art. 151 da Lei nº 5.172, de 25 de outubro de 1966 - Código Tributário Nacional (CTN), ou objeto de decisão judicial que determina sua desconsideração para fins de certificação da regularidade fiscal, ou ainda não vencidos; e
2. constam nos sistemas da Procuradoria-Geral da Fazenda Nacional (PGFN) débitos inscritos em Dívida Ativa da União (DAU) com exigibilidade suspensa nos termos do art. 151 do CTN, ou garantidos mediante bens ou direitos, ou com embargos da Fazenda Pública em processos de execução fiscal, ou objeto de decisão judicial que determina sua desconsideração para fins de certificação da regularidade fiscal.

Conforme disposto nos arts. 205 e 206 do CTN, este documento tem os mesmos efeitos da certidão negativa.

Esta certidão é válida para o estabelecimento matriz e suas filiais e, no caso de ente federativo, para todos os órgãos e fundos públicos da administração direta a ele vinculados. Refere-se à situação do sujeito passivo no âmbito da RFB e da PGFN e abrange inclusive as contribuições sociais previstas nas alíneas 'a' a 'd' do parágrafo único do art. 11 da Lei nº 8.212, de 24 de julho de 1991.

A aceitação desta certidão está condicionada à verificação de sua autenticidade na Internet, nos endereços <<http://rfb.gov.br>> ou <<http://www.pgfn.gov.br>>.

Certidão emitida gratuitamente com base na Portaria Conjunta RFB/PGFN nº 1.751, de 2/10/2014.
Emitida às 18:23:06 do dia 18/06/2024 <hora e data de Brasília>.

Válida até 15/12/2024.

Código de controle da certidão: **34A3.4D1D.FD1E.AE36**

Qualquer rasura ou emenda invalidará este documento.



Sistema de Cadastramento Unificado de Fornecedores - SICAF

Relatório de Ocorrências Ativas Impeditivas de Licitar

Dados do Fornecedor

CNPJ: 46.135.499/0001-45
Razão Social: FORZA DISTRIBUIDORA LTDA
Nome Fantasia: FORZA DISTRIBUIDORA
Situação do Fornecedor: Credenciado

Nenhum registro de Ocorrência Ativa encontrado para o fornecedor



Sistema de Cadastramento Unificado de Fornecedores - SICAF

Relatório de Prováveis Ocorrências Impeditivas Indiretas do Fornecedor

Dados do Fornecedor

CNPJ: 46.135.499/0001-45
Razão Social: FORZA DISTRIBUIDORA LTDA
Nome Fantasia: FORZA DISTRIBUIDORA
Situação do Fornecedor: Credenciado

Vínculo 1: Fornecedor 29.887.078/0001-51 - FIBRA DISTRIBUICAO & LOGISTICA LTDA

CPF/CNPJ comum:	Vínculo com 46.135.499/0001-45:	Vínculo com 29.887.078/0001-51:
527.039.671-87	Responsável Legal inativo (08/11/2022 08:00).	Responsável Legal, Responsável Legal e Sócio/Admin.

Ocorrência do vínculo 1:

Tipo da Ocorrência: Suspensão Temporária - Lei nº 8666/93, art. 87, inc. III
UASG Sancionadora: 987637 - PREFEITURA MUNICIPAL DE JANIOPOLIS - PR
Âmbito da Sanção: Órgão Sancionador
Prazo Inicial: 12/01/2023 Prazo Final: 12/01/2028



Sistema de Cadastramento Unificado de Fornecedores - SICAF

Declaração

Declaramos para os fins exigidos na legislação, conforme documentação registrada no SICAF, que a situação do fornecedor no momento é a seguinte:

Dados do Fornecedor

CNPJ: 46.135.499/0001-45
Razão Social: FORZA DISTRIBUIDORA LTDA
Nome Fantasia: FORZA DISTRIBUIDORA
Situação do Fornecedor: Credenciado Data de Vencimento do Cadastro: 18/09/2024
Natureza Jurídica: SOCIEDADE EMPRESÁRIA LIMITADA
MEI: Não
Porte da Empresa: Demais

Ocorrências e Impedimentos

Ocorrência: Nada Consta
Impedimento de Licitar: Nada Consta
Ocorrências Impeditivas indiretas: Consta. Verificar no Relatório de Ocorrências Impeditivas Indiretas.
Vínculo com "Serviço Público": Nada Consta

Níveis cadastrados:

Automática: a certidão foi obtida através de integração direta com o sistema emissor. Manual: a certidão foi inserida manualmente pelo fornecedor.

I - Credenciamento

II - Habilitação Jurídica

III - Regularidade Fiscal e Trabalhista Federal

Receita Federal e PGFN	Validade:	27/12/2024	Automática
FGTS	Validade:	26/07/2024	Manual
Trabalhista (http://www.tst.jus.br/certidao)	Validade:	27/12/2024	Automática

IV - Regularidade Fiscal Estadual/Distrital e Municipal

Receita Estadual/Distrital	Validade:	29/08/2024
Receita Municipal	Validade:	27/09/2024

V - Qualificação Técnica

VI - Qualificação Econômico-Financeira

Validade: 31/05/2025



CONTROLADORIA-GERAL DA UNIÃO



Certidão negativa correccional (ePAD, CGU-PJ, CEIS, CNEP e CEPIM)

Consultado: [REDACTED]

CPF/CNPJ: [REDACTED]

Certifica-se que, em consulta aos sistemas ePAD e CGU-PJ e aos cadastros CEIS, CNEP e CEPIM mantidos pela Corregedoria-Geral da União, **NÃO CONSTAM** registros de penalidades vigentes relativas ao CNPJ/CPF consultado.

Destaca-se que, nos termos da legislação vigente, os referidos cadastros consolidam informações prestadas pelos entes públicos, de todos os Poderes e esferas de governo.

Os Sistemas ePAD e CGU-PJ consolidam os dados sobre o andamento dos processos administrativos de responsabilização de entes privados no Poder Executivo Federal.

O Cadastro Nacional de Empresas Inidôneas e Suspensas (CEIS) apresenta a relação de empresas e pessoas físicas que sofreram sanções que implicaram a restrição de participar de licitações ou de celebrar contratos com a Administração Pública.

O Cadastro Nacional de Empresas Punidas (CNEP) apresenta a relação de empresas que sofreram qualquer das punições previstas na Lei nº 12.846/2013 (Lei Anticorrupção).

O Cadastro de Entidades Privadas sem Fins Lucrativos Impedidas (CEPIM) apresenta a relação de entidades privadas sem fins lucrativos que estão impedidas de celebrar novos convênios, contratos de repasse ou termos de parceria com a Administração Pública Federal, em função de irregularidades não resolvidas em convênios, contratos de repasse ou termos de parceria firmados anteriormente.

Certidão emitida às 14:26:12 do dia 01/07/2024 , com validade até o dia 31/07/2024.

Link para consulta da verificação da certidão <https://certidoes.cgu.gov.br/>

Código de controle da certidão: fb2LDmnw2pxQML54xAtr

Qualquer rasura ou emenda invalidará este documento.



CONTROLADORIA-GERAL DA UNIÃO



Certidão negativa correcional - Agentes Públicos (ePAD e CGU-PAD)

Consultado: [REDACTED]

CPF/CNPJ: [REDACTED]

Certifica-se que, em consulta aos sistemas ePAD e CGU-PAD, **NÃO CONSTAM** registros de penalidades vigentes relativas ao CPF consultado.

Destaca-se que, nos termos da legislação vigente, os sistemas ePAD e CGU-PAD consolidam informações prestadas pelas unidades do Poder Executivo federal supervisionadas pela Controladoria-Geral da União, e não substituem as informações constantes dos assentamentos funcionais.

O Sistema de Gestão de Processos Disciplinares (CGU-PAD) e o Sistema ePAD consolidam informações sobre os procedimentos disciplinares no âmbito dos órgãos, entidades, empresas públicas e sociedades de economia mista do Poder Executivo Federal.

Certidão emitida às 14:26:12 do dia 01/07/2024 , com validade até o dia 31/07/2024.

Link para consulta da verificação da certidão <https://certidoes.cgu.gov.br/>

Código de controle da certidão: 0e6StNnOptDEcK2E8v3t

Qualquer rasura ou emenda invalidará este documento.



Improbidade Administrativa e Inelegibilidade



Certidão Negativa

Certifico que nesta data (01/07/2024 às 14:26) NÃO CONSTA no Cadastro Nacional de Condenações Cíveis por Ato de Improbidade Administrativa e Inelegibilidade registros de condenação com trânsito em julgado ou sanção ativa quanto ao CPF nº [REDACTED].

A condenação por atos de improbidade administrativa não implica automático e necessário reconhecimento da inelegibilidade do condenado.

Para consultas sobre inelegibilidade acesse portal do TSE em <http://divulgacandcontas.tse.jus.br/>

Esta certidão é expedida gratuitamente. Sua autenticidade pode ser por meio do número de controle 6682.E6CF.D326.8799 no seguinte endereço: https://www.cnj.jus.br/improbidade_adm/autenticar_certidao.php



TRIBUNAL DE CONTAS DA UNIÃO



Consulta Consolidada de Pessoa Jurídica

Este relatório tem por objetivo apresentar os resultados consolidados de consultas eletrônicas realizadas diretamente nos bancos de dados dos respectivos cadastros. A responsabilidade pela veracidade do resultado da consulta é do Órgão gestor de cada cadastro consultado. A informação relativa à razão social da Pessoa Jurídica é extraída do Cadastro Nacional da Pessoa Jurídica, mantido pela Receita Federal do Brasil.

Consulta realizada em: 01/07/2024 14:25:28

Informações da Pessoa Jurídica:

Razão Social: **FORZA DISTRIBUIDORA DE MAQUINAS LTDA**
CNPJ: **46.135.499/0001-45**

Resultados da Consulta Eletrônica:

Órgão Gestor: **TCU**
Cadastro: **Licitantes Inidôneos**
Resultado da consulta: **Nada Consta**

Para acessar a certidão original no portal do órgão gestor, clique [AQUI](#).

Órgão Gestor: **CNJ**
Cadastro: **CNIA - Cadastro Nacional de Condenações Cíveis por Ato de Improbidade Administrativa e Inelegibilidade**
Resultado da consulta: **Nada Consta**

Para acessar a certidão original no portal do órgão gestor, clique [AQUI](#).

Órgão Gestor: **Portal da Transparência**
Cadastro: **Cadastro Nacional de Empresas Inidôneas e Suspensas**
Resultado da consulta: **Nada Consta**

Para acessar a certidão original no portal do órgão gestor, clique [AQUI](#).

Órgão Gestor: **Portal da Transparência**
Cadastro: **CNEP - Cadastro Nacional de Empresas Punidas**
Resultado da consulta: **Nada Consta**

Para acessar a certidão original no portal do órgão gestor, clique [AQUI](#).

Obs: A consulta consolidada de pessoa jurídica visa atender aos princípios de simplificação e racionalização de serviços públicos digitais. Fundamento legal: Lei nº 12.965, de 23 de abril de 2014, Lei nº 13.460, de 26 de junho de 2017, Lei nº 13.726, de 8 de outubro de 2018, Decreto nº 8.638 de 15, de janeiro de 2016.



DECLARAÇÕES

A empresa BELLATRIX VEICULOS E SERVIÇOS LTDA CNPJ/MF Nº 49.422.071/0001-71, sediada RUA PSICOLOGA ENCARNACAO RUFINO COLLADO, 51 – MAITINGA – BERTIOGA – SP – CEP 11.251-465 DECLARA, para todos os fins e efeitos da Lei Federal nº 8.666/93, sob as penalidades cabíveis, responsabilizando-se pelo inteiro teor desta declaração, que:

Declaramos para fins de participação no presente processo licitatório, que a licitante qualificada acima, para que quando, o município de Santana do Deserto necessite realizar comunicações, avisos, notificações ou intimações poderá fazê-la pelos seguintes meios:

Telefone: (11) 99102-4750

Endereço Eletrônico (e-mail): vendas@bellatrixveiculos.com.br

Declaramos também que, para assinaturas em atos de compromisso, tais como contratos ou atas de registro de preços derivado deste processo licitatório, a licitante realizará na seguinte forma:

() Forma Presencial (x) Eletrônica (assinatura digital)

Dados do Responsável pelo Contrato/Ata de Registro de Preços

Nome: [REDACTED]

CPF: [REDACTED]

Documento de Identidade: 38.221.148-0 SSP/SP / 444.927.268-45

Cargo/Função: Endereço: PROCURADOR

Nota: Qualquer alteração nos meios de informação acima, será comunicado a Contratante.

Por ser expressão de verdade, firmamos a presente.

Atenciosamente,

Bellatrix Veiculos e Serviços LTDA



PROCURADOR – COMERCIAL

BELLATRIX VEÍCULOS E SERVIÇOS LTDA



DECLARAÇÕES

A empresa BELLATRIX VEICULOS E SERVIÇOS LTDA CNPJ/MF Nº 49.422.071/0001-71, sediada RUA PSICOLOGA ENCARNACAO RUFINO COLLADO, 51 – MAITINGA – BERTIOGA – SP – CEP 11.251-465 DECLARA, para todos os fins e efeitos da Lei Federal nº 8.666/93, sob as penalidades cabíveis, responsabilizando-se pelo inteiro teor desta declaração, que:

- Declaro que estou ciente e concordo com as condições contidas no edital e seus anexos, bem como de que cumpro plenamente os requisitos de habilitação definidos no edital.

- Declaro sob as penas da lei, que até a presente data inexistem fatos impeditivos para a minha habilitação no presente processo licitatório, ciente da obrigatoriedade de declarar ocorrências posteriores.

- Declaramos para fins de atendimento a este Edital, que a empresa BELLATRIX VEICULOS E SERVIÇOS LTDA tomou conhecimento do Edital e de todas as condições de participação na Licitação e se compromete a cumprir todos os termos do Edital, e a fornecer material de qualidade, sob as penas da Lei.

- Declara, sob as penas da Lei, que na qualidade de proponente do procedimento licitatório, sob a modalidade Pregão Eletrônico, que não fomos declarados inidôneos para licitar ou contratar com o Poder Público, em qualquer de suas esferas.

Declaro para fins do disposto no inciso V do art. 27 da Lei nº 8.666, de 21 de junho de 1993, acrescido pela Lei nº 9.854, de 27 de outubro de 1999, que não emprego menor de 18 (dezoito) anos em trabalho noturno, perigoso ou insalubre e não emprego menor de 16 (dezesesseis) anos, salvo menor, a partir de 14 (quatorze) anos, na condição de aprendiz, nos termos do inciso XXXIII, do art. 7º da Constituição Federal.

- Declaro que a proposta apresentada para essa licitação foi elaborada de maneira independente, de acordo com o que é estabelecido na Instrução Normativa Nº 2 de 16 de setembro de 2009 da SLTI/MP.

- nos termos do artigo 56 da portaria interministerial MP/MF/CGU/507/2011, fica concedido livre acesso aos documentos e registros contábeis da empresa, referentes ao objeto contratado, para os servidores dos órgãos e entidades públicas concedentes e dos órgãos de controle interno e externo

Bellatrix Veiculos e Serviços LTDA



- Declaro que não possuo, em minha cadeia produtiva, empregados executando trabalho degradante ou forçado, observando o disposto nos incisos III e IV do art.1º e no inciso III do art.5º da Constituição Federal.

Declaro sob as penas da Lei, que cumpro a cota de aprendizagem nos termos estabelecidos no art. 429 da CLT.

- Declaro que, se vencedora do presente certame, nossa empresa realizará a entrega técnica e treinamento operacional nos termos do Edital e seus anexos, sem ônus adicional e em data a ser designada pelo contratante

- Declaro que nenhum dos sócios ou funcionários desta empresa ocupa cargo político, em qualquer das três esferas de governo (Municipal, estadual ou Federal)

Declaramos que os veículos ofertados serão atendidos em assistência técnica e revenda de peças por uma concessionária autorizada do fabricante do veículo na distância rodoviária máxima do órgão comprador prevista no edital/Termo de Referência.

- Declaro, que nossa Empresa **NÃO ESTÁ ENQUADRADA** no regime de tributação ME/EPP

- Declaro, que nossa Empresa é distribuidora formalmente credenciada pelo fabricante do produto ofertado, sendo que adquirimos as VANS, FURGÕES, CHASSIS DE ÔNIBUS e CARROCERIAS diretamente das Montadoras e a que garantia será sempre prestada através da sua rede de concessionários da fábrica em todo território nacional conforme relação de concessionários credenciados constantes nos sites das fabricantes e diretamente pelas fábricas de IMPLEMENTAÇÃO DA VAN/FURGÃO e da CARROCERIA DE ÔNIBUS, conforme o caso, na sede do órgão adquirente.

- DECLARA, sob as penas da lei, que na qualidade de proponente de procedimento licitatório, não integra nosso corpo social, nem nosso quadro funcional empregado público ou membro comissionado de órgão direto ou indireto da Administração Municipal, nem possui vínculo com o Pregoeira, e Presidente do Consórcio

Por ser expressão de verdade, firmamos a presente.

Bellatrix Veiculos e Serviços LTDA



Atenciosamente,

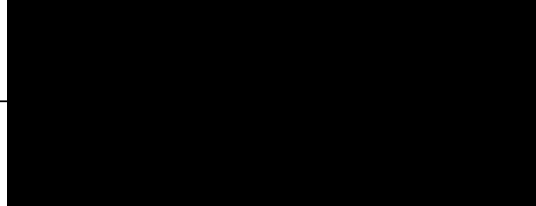

PROCURADOR – COMERCIAL

BELLATRIX VEICULOS E SERVIÇOS LTDA

RECIBO DE ENTREGA DE ESCRITURAÇÃO CONTÁBIL DIGITAL

IDENTIFICAÇÃO DO TITULAR DA ESCRITURAÇÃO

NIRE 35260649685	CNPJ 49.422.071/0001-71	
NOME EMPRESARIAL BELLATRIX VEICULOS E SERVICOS LTDA		

IDENTIFICAÇÃO DA ESCRITURAÇÃO

FORMA DA ESCRITURAÇÃO CONTÁBIL Livro Diário (Completo - sem escrituração Auxiliar)	PERÍODO DA ESCRITURAÇÃO 01/02/2023 a 31/12/2023
NATUREZA DO LIVRO Livro Diário Geral	NÚMERO DO LIVRO 1
IDENTIFICAÇÃO DO ARQUIVO (HASH) 47.7C.28.65.C1.3F.5C.03.5D.EB.D3.70.CF.17.9E.AD.E6.04.74.06	

ESTE LIVRO FOI ASSINADO COM OS SEGUINTE CERTIFICADOS DIGITAIS:

QUALIFICAÇÃO DO SIGNATARIO	CPF/CNPJ	NOME	Nº SÉRIE DO CERTIFICADO	VALIDADE	RESPONSÁVEL LEGAL
Administrador			201638882035405723 6	15/02/2023 a 14/02/2026	Sim
Contabilista			401760259063330073 3	02/06/2023 a 01/06/2026	Não

NÚMERO DO RECIBO:

47.7C.28.65.C1.3F.5C.03.5D.EB.D3.70.
CF.17.9E.AD.E6.04.74.06-4

Escrituração recebida via Internet
pelo Agente Receptor SERPRO
em 27/05/2024 às 14:33:21

B7.A8.47.41.98.AD.42.33
AF.30.26.DB.02.8D.FE.69

Considera-se autenticado o livro contábil a que se refere este recibo, dispensando-se a autenticação de que trata o art. 39 da Lei nº 8.934/1994. Este recibo comprova a autenticação.

BASE LEGAL: Decreto nº 1.800/1996, com a alteração do Decreto nº 8.683/2016, e arts. 39, 39-A, 39-B da Lei nº 8.934/1994 com a alteração da Lei Complementar nº 1247/2014.

TERMOS DE ABERTURA E ENCERRAMENTO



Entidade: BELLATRIX VEICULOS E SERVICOS LTDA
Período da Escrituração: 01/02/2023 a 31/12/2023 CNPJ: 49.422.071/0001-71
Número de Ordem do Livro: 1

TERMO DE ABERTURA

Nome Empresarial	BELLATRIX VEICULOS E SERVICOS LTDA
NIRE	35260649685
CNPJ	49.422.071/0001-71
Número de Ordem	1
Natureza do Livro	Livro Diário Geral
Município	BERTIOGA
Data do arquivamento dos atos constitutivos	01/02/2023
Data de arquivamento do ato de conversão de sociedade simples em sociedade empresária	
Data de encerramento do exercício social	31/12/2023
Quantidade total de linhas do arquivo digital	3953

TERMO DE ENCERRAMENTO

Nome Empresarial	BELLATRIX VEICULOS E SERVICOS LTDA
Natureza do Livro	Livro Diário Geral
Número de ordem	1
Quantidade total de linhas do arquivo digital	3953
Data de inicio	01/02/2023
Data de término	31/12/2023

Este documento é parte integrante de escrituração cuja autenticação se comprova pelo recibo de número 47.7C.28.65.C1.3F.5C.03.5D.EB.D3.70.CF.17.9E.AD.E6.04.74.06-4, nos termos do Decreto nº 8.683/2016.

Este relatório foi gerado pelo Sistema Público de Escrituração Digital – Sped

BALANÇO PATRIMONIAL



Entidade: BELLATRIX VEICULOS E SERVICOS LTDA

Período da Escrituração: 01/02/2023 a 31/12/2023

CNPJ: 49.422.071/0001-7

Número de Ordem do Livro: 1

Período Selecionado: 01 de Fevereiro de 2023 a 31 de Dezembro de 2023

Descrição	Nota	Saldo Inicial	Saldo Final
A T I V O		R\$ 0,00	R\$ 19.799.736,00
CIRCULANTE		R\$ 0,00	R\$ 19.799.736,00
CAIXA		R\$ 0,00	R\$ 87.511,40
CAIXA GERAL		R\$ 0,00	R\$ 87.511,40
BANCOS MOVIMENTO		R\$ 0,00	R\$ 699.971,93
BANCO BRASIL CM		R\$ 0,00	R\$ 407,74
BANCO ITAU CM		R\$ 0,00	R\$ 699.564,19
BANCOS APLICACAO		R\$ 0,00	R\$ 2.000.000,00
BANCO ITAU AP		R\$ 0,00	R\$ 2.000.000,00
CLIENTES A RECEBER		R\$ 0,00	R\$ 7.830.603,39
CLIENTES A RECEBER		R\$ 0,00	R\$ 7.833.399,99
CLIENTES ADTO (-)		R\$ 0,00	R\$ (2.796,60)
ESTOQUE MERCADORIAS		R\$ 0,00	R\$ 8.274.621,93
MERCADORIA REVENDA		R\$ 0,00	R\$ 8.484.061,93
OUTROS ITENS DE ESTOQUE		R\$ 0,00	R\$ (209.440,00)
CREDITOS DIVERSOS		R\$ 0,00	R\$ 907.027,35
CRED RECUPERAR ICMS		R\$ 0,00	R\$ 907.027,35
P A S S I V O		R\$ 0,00	R\$ 19.799.736,00
CIRCULANTE		R\$ 0,00	R\$ 12.110.148,94
OBRIGACOES C/ TERCEIROS		R\$ 0,00	R\$ 7.797.342,95
FORNECEDORES SERVICOS		R\$ 0,00	R\$ 35.436,73
FORNECEDORES MERCADORIAS		R\$ 0,00	R\$ 7.761.906,22
OBRIGACOES SOCIAIS		R\$ 0,00	R\$ 409,20
INSS A PAGAR		R\$ 0,00	R\$ 409,20
ORIGACOES TRIBUTARIAS		R\$ 0,00	R\$ 341.396,79
ISS A PAGAR		R\$ 0,00	R\$ 167,96
CSLL A PAGAR		R\$ 0,00	R\$ 132.325,37
IRPJ A PAGAR		R\$ 0,00	R\$ 208.903,46
OBRIGACOES DIVERSAS		R\$ 0,00	R\$ 3.971.000,00
EMPREST/FINANC A PAGAR		R\$ 0,00	R\$ 3.971.000,00
PATRIMONIO LIQUIDO		R\$ 0,00	R\$ 7.689.587,06
CAPITAL SOCIAL		R\$ 0,00	R\$ 100.000,00
CAP.SOCIAL SUBSCRITO		R\$ 0,00	R\$ 100.000,00
RESERVAS DE CAPITAL		R\$ 0,00	R\$ 7.589.587,06

Este documento é parte integrante de escrituração cuja autenticação se comprova pelo recibo de número 47.7C.28.65.C1.3F.5C.03.5D.EB.D3.70.CF.17.9E.AD.E6.04.74.06-4, nos termos do Decreto nº 8.683/2016.

Este relatório foi gerado pelo Sistema Público de Escrituração Digital – Sped

Versão 10.2.1 do Visualizador

Página 1 de 1

DEMONSTRAÇÃO DE RESULTADO DO EXERCÍCIO



Entidade: BELLATRIX VEICULOS E SERVICOS LTDA
Período da Escrituração: 01/02/2023 a 31/12/2023 **CNPJ:** 49.422.071/0001-71
Número de Ordem do Livro: 1
Período Selecionado: 01 de Fevereiro de 2023 a 31 de Dezembro de 2023

Descrição	Nota	Saldo anterior	Saldo atual
RESULTADO LIQUIDO DO EXERCICIO		R\$ 0,00	R\$ 7.635.060,46
RECEITA BRUTA TOTAL		R\$ 0,00	R\$ 18.636.773,40
RECEITA PREST.SERVICOS		R\$ 0,00	R\$ 45.473,40
RECEITA VENDA MERCADORIAS		R\$ 0,00	R\$ 18.591.300,00
(-) DEDUCOES DA RECEITA		R\$ 0,00	R\$ (2.547.164,25)
(-) ICMS S/ VENDAS		R\$ 0,00	R\$ (1.449.024,00)
(-) ISS S/ PREST.SERVICO		R\$ 0,00	R\$ (909,47)
(-) PIS S/ FATURAMENTO		R\$ 0,00	R\$ (308,58)
(-) COFINS S/ FATURAMENTO		R\$ 0,00	R\$ (1.424,20)
(-) DEVOLUCAO DE VENDAS		R\$ 0,00	R\$ (1.216.600,00)
ICMS S/ DEV.VENDAS		R\$ 0,00	R\$ 121.102,00
(-) CUSTO MERCADORIA VENDIDA		R\$ 0,00	R\$ (7.817.061,52)
(-) CT.MERC VENDIDA-NACION		R\$ 0,00	R\$ (7.817.061,52)
OUTRAS RECEITAS OPERACIONAIS		R\$ 0,00	R\$ 636,60
RECEITAS APLIC.FINANCEIRA		R\$ 0,00	R\$ 636,60
(-) DESPESAS ADMINISTRATIVAS		R\$ 0,00	R\$ (11.088,00)
(-) REMUN.SOCIOS (P.LABORE)		R\$ 0,00	R\$ (9.240,00)
(-) ENCARGOS INSS		R\$ 0,00	R\$ (1.848,00)
(-) DESPESAS GERAIS		R\$ 0,00	R\$ (81.007,59)
(-) SERV.TERCEIROS P.JURIDICA		R\$ 0,00	R\$ (75.891,42)
(-) DESP TRIBUT/TAXAS/CONTRIB		R\$ 0,00	R\$ (947,95)
(-) DESP TELEFONIA/INTERNET		R\$ 0,00	R\$ (1.202,95)
(-) GASTOS DIVERSOS		R\$ 0,00	R\$ (2.965,27)
(-) DESPESAS COM VENDAS		R\$ 0,00	R\$ (25.349,30)
(-) DESP PROPAG/PUBLICIDADE		R\$ 0,00	R\$ (54,40)
(-) OUTROS GASTOS C/ VDAS		R\$ 0,00	R\$ (25.294,90)
(-) DESPESAS FINANCEIRAS		R\$ 0,00	R\$ (2.810,62)
(-) DESP TARIFA BANCARIA		R\$ 0,00	R\$ (1.817,10)
(-) DESP FINANC/JRS PASS		R\$ 0,00	R\$ (992,54)
(-) MULTAS E INFRACOES		R\$ 0,00	R\$ (0,98)
(-) PROVISAO PARA CSLL E IRPJ		R\$ 0,00	R\$ (517.868,26)
(-) PROVISAO PARA CSLL		R\$ 0,00	R\$ (187.480,39)
(-) PROVISAO PARA IRPJ		R\$ 0,00	R\$ (330.387,87)
= Lucro		R\$ 0,00	R\$ 7.635.060,46

Este documento é parte integrante de escrituração cuja autenticação se comprova pelo recibo de número 47.7C.28.65.C1.3F.5C.03.5D.EB.D3.70.CF.17.9E.AD.E6.04.74.06-4, nos termos do Decreto nº 8.683/2016.

Este relatório foi gerado pelo Sistema Público de Escrituração Digital – Sped

DEMONSTRAÇÃO DE LUCROS OU PREJUÍZOS ACUMULADOS



Entidade: BELLATRIX VEICULOS E SERVICOS LTDA

Período da Escrituração: 01/02/2023 a 31/12/2023

CNPJ 49.422.071/0001-71

Número de Ordem do Livro: 1

Período Selecionado: 01 de Fevereiro de 2023 a 31 de Dezembro de 2023

Histórico	Código de Aglutinação das Contas de Patrimônio Líquido
	Lucros/Prejuízos Acumulados (R\$)
Dividendos	45.413,40
Resultado Líquido do Exercício	7.635.060,46
Lucro/Prejuízo Acumulado	7.589.587,06
Notas	

Este documento é parte integrante de escrituração cuja autenticação se comprova pelo recibo de número 47.7C.28.65.C1.3F.5C.03.5D.EB.D3.70.CF.17.9E.AD.E6.04.74.06-4, nos termos do Decreto nº 8.683/2016.

Este relatório foi gerado pelo Sistema Público de Escrituração Digital – Sped

Versão 10.2.1 do Visualizador

Página 1 de 1



APURAÇÃO DOS ÍNDICES PARA ANÁLISE ECONÔMICA E FINANCEIRA

LIQUIDEZ			
Corrente			
(Ativo Circulante 19.799.736,00	/	Passivo Circulante 12.110.148,94)
			1,634970
Seca			
(Ativo Circulante 19.799.736,00	-	Estoques 8.274.621,93) /
		Passivo Circulante 12.110.148,94)
			0,951691
Imediata			
(Ativo Disponível 2.787.483,33	/	Passivo Circulante 12.110.148,94)
			0,230177
Geral			
(Ativo Circulante 19.799.736,00	+	Ativo Não Circulante 0,00) / (
		Passivo Circulante 12.110.148,94	+
		Passivo Não Circulante 0,00)
			1,634970

ILG

ENDIVIDAMENTO			
Ativo Total			
(Passivo Circulante 12.110.148,94	+	Passivo Não Circulante 0,00) / (
		Ativo Total 19.799.736,00)
			0,611632
Patrimônio Líquido			
(Passivo Circulante 12.110.148,94	+	Passivo Não Circulante 0,00) / (
		Patrimônio Liq 7.689.587,06)
			1,574876

IEG

SOLVENCIA			
Geral			
(Ativo Total 19.799.736,00) / (Passivo Circulante 12.110.148,94	+
		Passivo Não Circulante 0,00)
			1,634970

ISG

RENTABILIDADE			
Margem Operacional Bruta			
(Lucro Bruto 8.272.547,63	/	Vendas Líquidas 16.089.609,15) * 100
			51,415467
Margem Operacional Líquida			
(Lucro Operacional 8.152.928,72	/	Vendas Líquidas 16.089.609,15) * 100
			50,672012
Margem Líquida			
(Lucro Líquido 7.635.060,46	/	Vendas Líquidas 16.089.609,15) * 100
			47,453362
Retorno Líquido de Capital Próprio			
(Lucro Líquido 7.635.060,46	/	Patrimônio Liq 7.689.587,06) * 100
			99,290903
Retorno Operacional de Capital Próprio			
(Lucro Operacional 8.152.928,72	/	Patrimônio Liq 7.689.587,06) * 100
			106,025573
Retorno Líquido de Investimento Total			
(Lucro Líquido 7.635.060,46	/	Ativo Total 19.799.736,00) * 100
			38,561426

ATIVIDADES			
Despesas Financeiras sobre Vendas Líquidas			
(Desp Financeiras 2.810,62	/	Vendas Líquidas 16.089.609,15) * 100
			0,017469

INDICADORES					
Receita Vendas e/ou Serviços		Bruta: 18.636.773,40		Líquida: 16.089.609,15	
Lucro / Prejuízo Apurado		Bruto: 8.272.547,63		Operacional: 8.152.928,72	
Resultado Líquido		Lucro: 7.635.060,46		Prejuízo: 0,00	
Ativo	Total: 19.799.736,00	Circulante: 19.799.736,00	Não Circ: 0,00	Permanente: 0,00	
Passivo	Total: 19.799.736,00	Circulante: 12.110.148,94	Não Circ: 0,00	Patr.Líquido: 7.689.587,06	



BELLATRIX VEÍCULOS E SERVIÇOS LTDA
CNPJ: 49.422.071/0001-71

DEMONSTRATIVO DOS ÍNDICES DE LIQUIDEZ
BALANÇO ENCERRADO EM 31 DE DEZEMBRO DE 2023

1.1 ATIVO CIRCULANTE	19.799.736,00
1.2 ATIVO REALIZÁVEL A LONGO PRAZO	0,00
1.3 ATIVO PERMANENTE	0,00
(=) TOTAL DO ATIVO	19.799.736,00

2.1 PASSIVO CIRCULANTE	12.110.148,94
2.2 PASSIVO NÃO CIRCULANTE	0,00
2.8 PATRIMÔNIO LÍQUIDO	7.689.587,06
(=) TOTAL DO PASSIVO	19.799.736,00

LIQUIDEZ CORRENTE (LC)		
ATIVO CIRCULANTE		
-----	=	1,63
PASSIVO CIRCULANTE		

LIQUIDEZ GERAL (LG)		
ATIVO CIRCULANTE + ATIVO REALIZÁVEL A LONGO PRAZO		
-----	=	1,63
PASSIVO CIRCULANTE + PASSIVO NÃO CIRCULANTE		

SOLVÊNCIA GERAL (SG)		
ATIVO TOTAL		
-----	=	1,63
PASSIVO CIRCULANTE + PASSIVO NÃO CIRCULANTE		

SÃO PAULO, 31 DE DEZEMBRO DE 2023

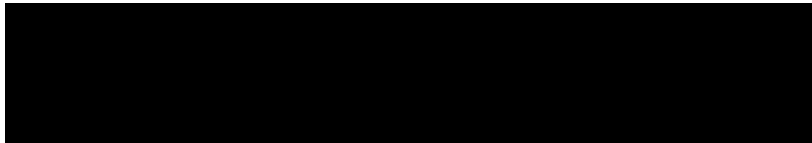



GOVERNO DO ESTADO DE SÃO PAULO
SECRETARIA DE DESENVOLVIMENTO
ECONÔMICO
JUNTA COMERCIAL DO ESTADO DE SÃO
PAULO – JUCESP



TERMO DE AUTENTICAÇÃO DE "REGISTROS DE LIVROS - DIGITAL"

Declaro a exatidão dos Termos de Abertura e Encerramento do livro digital de características abaixo, por mim examinado e conferido:

BELLATRIX VEICULOS E SERVICOS LTDA

Porte: ME

CNPJ: 49422071000171 - **UF:** SP

Natureza: LIVRO DE ATAS DAS REUNIOES DE SOCIOS

NIRE: 35260649685, por mim autenticado sob nº 436508

Forma de Escrituração: D - Digital **Período:** 01/02/2023 a 01/02/2023

Número de ordem: 1 **Quantidade de Folhas:** 4

Hash do Livro: 2306035123-7693

Signatários

Nome	Qualificação	CPF

Junta Comercial do Estado de São Paulo, 6 de junho de 2023.



TERMO DE ABERTURA LIVRO DE ATAS DAS REUNIÕES DE SÓCIOS

Nº de Ordem: 01

O presente livro possui 4 (quatro) folhas numeradas do nº 1 ao nº 4, e servirá para o registro de atas da empresa abaixo identificada:

Nome empresarial: BELLATRIX VEICULOS E SERVICOS LTDA

Município: Bertioga

Registro na Junta Comercial do Estado de São Paulo Nire: 35.2.606496.85

Data do arquivamento dos atos constitutivos: 01/02/2023

CNPJ: 49.422.071/0001-71

Bertioga, 01 de fevereiro de 2023.

Sócia Titular



BELLATRIX VEÍCULOS E SERVIÇOS LTDA

CNPJ Nº 49.422.071/0001-71

NIRE Nº 35.2.606496.85

No 1º (primeiro) dia do mês de fevereiro de 2023 às 12:00 horas, na sede da Empresa, na Cidade de Bertiooga, Estado de São Paulo, na Rua Psicóloga Encarnação Rufino Collado Nº 51 Casa 09 no bairro de Maitinga – CEP: 11251/465, esteve presente a Sócia Titular Sra. [REDACTED] brasileira, casada, maior, portadora da Cédula de Identidade RG Nº MG [REDACTED] expedida em 29/03/2019 e do CPF Nº [REDACTED], residente e domiciliada na Cidade de Vinhedo, Estado de SP, na Avenida Frank Swalles Nº 319 Casa 29 no bairro de Cachoeira – CEP: 013280/470.

ORDEM DO DIA: Deliberar sobre o Balanço Patrimonial de Abertura.

DELIBERAÇÕES: Foi levantado o **Balanço Patrimonial de Abertura** na data de 01/02/2023 da empresa BELLATRIX VEÍCULOS E SERVIÇOS LTDA constituída por instrumento particular devidamente registrado na Junta Comercial do Estado de São Paulo em data de 1º de fevereiro de 2023 sob NIRE nº 35.2.606496.85, inscrita no Cadastro Nacional de Pessoa Jurídica sob nº 49.422.071/0001-71, por meio do qual se verificou a apuração dos saldos das contas de Ativo e Passivo no montante de R\$ 100.000,00 (cem mil reais), cujo Balanço Patrimonial de Abertura segue transcrito às Folhas nº 03 deste livro. Após a leitura dos documentos mencionados na Ordem do Dia, o mesmo foi aprovado sem reservas e restrições.

ENCERRAMENTO E APROVAÇÃO DAS ATA: Terminados os trabalhos, inexistindo qualquer outra manifestação, lavrou-se a presente ata que foi assinada pela Sócia Titular.

Bertiooga, 01 de fevereiro de 2023.

[REDACTED]
Sócia Titular

Testemunha-1

Testemunha-2



BELLATRIX VEÍCULOS E SERVIÇOS LTDA

CNPJ Nº 49.422.071/0001-71

NIRE Nº 35.2.606496.85

BELLATRIX VEÍCULOS E SERVIÇOS LTDA

CNPJ Nº 49.422.071/0001-71 NIRE Nº 35.2.606496.85

BALANÇO PATRIMONIAL DE ABERTURA EM 1º DE FEVEREIRO DE 2023

ATIVO		PASSIVO	
CIRCULANTE	100.000,00	PATRIMÔNIO LÍQUIDO	100.000,00
DISPONÍVEL	100.000,00	CAPITAL SOCIAL REGISTRADO	100.000,00
CAIXA GERAL	100.000,00	CAPITAL SOCIAL INTEGRALIZADO	100.000,00
TOTAL DO ATIVO	100.000,00	TOTAL DO PASSIVO	100.000,00

Reconhecemos a exatidão do presente BALANÇO PATRIMONIAL DE ABERTURA, cujos valores de Ativo e Passivo mais Patrimônio Líquido importam em R\$ 100.000,00 (cem mil reais).

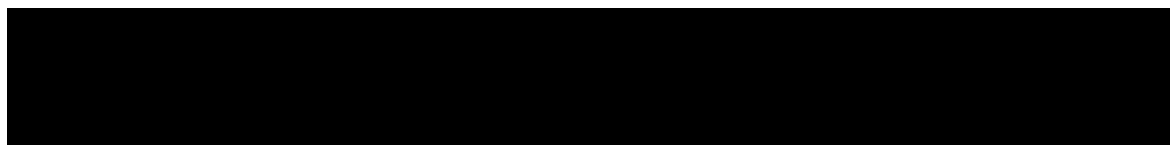



TERMO DE ENCERRAMENTO LIVRO DE ATAS DAS REUNIÕES DE SÓCIOS

Nº de Ordem: 01

O presente livro possui 4 (quatro) folhas numeradas do nº 1 ao nº 4, e serviu para o registro de Ata da Reunião de Sócio do dia 01/02/2023 da empresa abaixo identificada:

Nome empresarial: BELLATRIX VEICULOS E SERVICOS LTDA

Município: Bertioga

Registro na Junta Comercial do Estado de São Paulo Nire: 35.2.606496.85

Data do arquivamento dos atos constitutivos: 01/02/2023

CNPJ: 49.422.071/0001-71

Bertioga, 01 de fevereiro de 2023.



Sócia Titular



BUS 17-280

Escolha uma cor da sua preferência:

- Branco Branchisa
- Amarelo SK
- Vermelho Modena
- Azul Vitality
- Cinza Scandium
- Prata Bari
- Azul Iveco
- Preto Vulcano

ESPECIFICAÇÕES TÉCNICAS – CHASSI

Comprimento Total (CT)	11.513 mm
Largura (L)	2.485 mm
Entre-eixos (EE)	5.950 mm
Ângulo entrada	14°
Ângulo saída	12,6°
Balanço dianteiro (BD)	2.285 mm
Balanço traseiro (BT)	3.278 mm
Capacidade técnica eixo traseiro	11.000kg
Capacidade técnica eixo dianteiro	7.100kg
Peso bruto total homologado	16.000kg

* Esses valores se referem à condição chassi sem carroceria. Para a condição carroceria, dependerá do modelo utilizado.

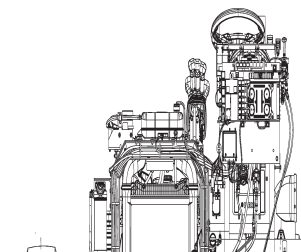
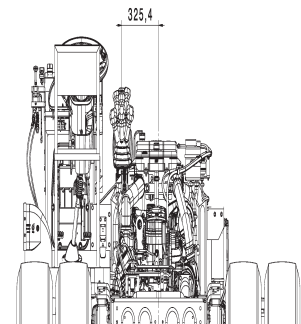
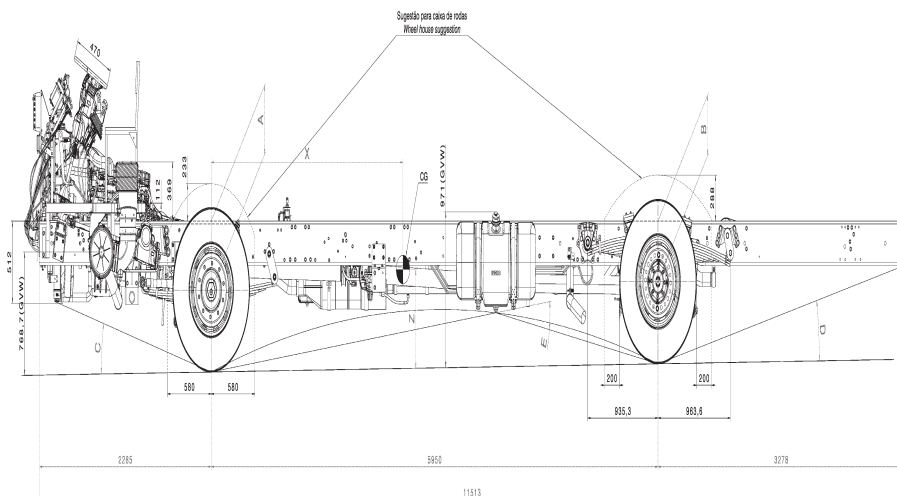

BUS 17-280**MOTOR**

Motor – marca / modelo / ciclo / emissões	FPT / NEF 6 Euro VI HISCR.
Alimentação	Diesel – 6 cilindros em linha, Tubo-intercooler, Injeção Direta Eletrônica (Common Rail).
Nº cilindros / cilindrada	6 cilindros / 6,7 L.
Potência máxima	280 cv (207 kW) @ 2.500rpm.
Torque máximo	950 Nm @1.250rpm – 1.970rpm.
Tecnologia de Emissões	CONAMA P8 EURO VI - SCR (Redução Catalítica Seletiva) Arla 32 - sem EGR

TRANSMISSÃO

Transmissão	Mecânica e manual, ZF 6S 1010 BO.
Tipo / número de marchas	6 marchas à frente (sincronizadas) e 1 à ré.
Embreamento – diâmetro do disco / tipo	Monodisco a seco com acionamento hidráulico tipo push / Diâmetro de 395mm.

EIXOS

Dianteiro – marca / modelo	DANA 8K. Modelo 5876
Tipo	Viga rígida de aço forjado com seção duplo T, com cubos das rodas lubrificadas a óleo.
Traseiro – marca / modelo	DANA. Meritor - MS 23-158
Tipo / características	Portante, diferencial simples redução.
Relação de Redução	Série 5,57:1 / Opcionais 5,13:1 / 6,14:1

SUSPENSÕES

Dianteira	Molas semielípticas + amortecedores hidráulicos telescópicos de dupla ação + barra estabilizadora.
Traseira	Molas semielípticas + amortecedores hidráulicos telescópicos de dupla ação + barra estabilizadora.

FREIOS

Freio de serviço com ABS e EBL	Tipo S-cam com acionamento pneumático, tambores dianteiros e traseiros, ajustador automático das lonas.
Freio de estacionamento	Pneumático, com acionamento no eixo traseiro.
Freio motor	Tipo borboleta no coletor de escapamento.

RODAS E PNEUS

	Freio de exaustão tipo válvula borboleta no escapamento / acionamento eletropneumático.
Rodas – material / dimensões	Aço / Aros 7,5" x 22,5".
Pneus	275/80 R22,5"

VOLUMES DE ABASTECIMENTO (litros)

Tanque de combustível / material	275 L / plástico.
Tanque de ARLA	27 L

SISTEMA ELÉTRICO

Baterias	2 x 12 V x 170 Ah.
Alternador	28 V x 90 A.
Opcional	Bateria 2 x 12V x 135Ah.

ITENS DE SÉRIE

Pneu e roda reserva.	Volante com regulagem longitudinal e vertical.	Tacógrafo diário.	Limitador de velocidade 100km/h.
----------------------	--	-------------------	----------------------------------

PRINCIPAIS ITENS OPCIONAIS

Tacógrafo semanal.	Pneus 295/80 R22,5 // Rodas 8,25" x 22,5	Pneu e roda reserva.	Bolsa de ferramentas.
--------------------	--	----------------------	-----------------------



ELIO



MASCARELLO

O Ello é o novo rodoviário de entrada Mascarello e foi projetado para reduzir os custos de manutenção e reposição de componentes, além de fornecer conforto e tecnologia. Seu design segue os traços modernos presentes nos ônibus Mascarello e conta com tudo o que há de mais novo em tecnologia voltada para o transporte de pessoas. Alta sofisticação e a qualidade do aliados a uma visão inovadora de locomoção.

CONHEÇA MAIS!
Escaneie o QR code e explore mais detalhes



Fl nº 1737

RUBRICA

Equipamento da Empresa

GRAN *MiDi*



MASCARELLO

O Gran Midi foi projetado com o objetivo de entregar baixo custo operacional. Sua frente, além de apresentar um visual harmônico e agradável, oferece ótimo acesso para manutenção dos componentes na região do motor e facilidade para o processo de limpeza.

Para reduzir a necessidade de peças em estoque, o conjunto óptico utiliza peças intercambiáveis entre os lados direito e esquerdo. Econômico e adequado para qualquer ambiente.

CONHEÇA MAIS!

Escaneie o QR code e explore mais detalhes





PROCURADORIA GERAL DO ESTADO

Procuradoria da Dívida Ativa



Certidão Negativa de Débitos Tributários da Dívida Ativa do Estado de São Paulo

CNPJ Base: 49.422.071

Ressalvado o direito de a Fazenda do Estado de São Paulo cobrar ou inscrever quaisquer dívidas de responsabilidade da pessoa jurídica/física acima identificada que vierem a ser apuradas, é certificado que:

não constam débitos inscritos em Dívida Ativa de responsabilidade do Interessado(a).

Tratando-se de CRDA emitida para pessoa jurídica, a pesquisa na base de dados é feita por meio do CNPJ Base, de modo que a certidão negativa abrange todos os estabelecimentos do contribuinte, cuja raiz do CNPJ seja aquela acima informada.



Certidão nº 57259738

Folha 1 de 1

Data e hora da emissão 23/05/2024 15:09:05

(hora de Brasília)

Validade 30 (TRINTA) dias, contados da emissão.

Certidão emitida nos termos da Resolução Conjunta SF-PGE nº 2, de 9 de maio de 2013.

Qualquer rasura ou emenda invalidará este documento.

A aceitação desta certidão está condicionada à verificação de sua autenticidade no sítio

<http://www.dividaativa.pge.sp.gov.br>



Secretaria da Fazenda e Planejamento do Estado de São Paulo



Débitos Tributários Não Inscritos na Dívida Ativa do Estado de São Paulo

CNPJ: 49.422.071/0001-71

Ressalvado o direito da Secretaria da Fazenda e Planejamento do Estado de São Paulo de apurar débitos de responsabilidade da pessoa jurídica acima identificada, é certificado que **não constam débitos** declarados ou apurados pendentes de inscrição na Dívida Ativa de responsabilidade do estabelecimento matriz/filial acima identificado.

Certidão nº 24040015865-36
Data e hora da emissão 01/04/2024 09:47:24
Validade 6 (seis) meses, contados da data de sua expedição.

Qualquer rasura ou emenda invalidará este documento.

A aceitação desta certidão está condicionada à verificação de sua autenticidade no sítio www.pfe.fazenda.sp.gov.br



11/06/2024

0076240017



PODER JUDICIÁRIO
TRIBUNAL DE JUSTIÇA DO ESTADO DE SÃO PAULO
CERTIDÃO ESTADUAL DE DISTRIBUIÇÕES CÍVEIS

CERTIDÃO Nº: 1663074

FOLHA: 1/1

A autenticidade desta certidão poderá ser confirmada pela internet no site do Tribunal de Justiça.

A Diretoria de Serviço Técnico de Informações Cíveis do(a) Comarca de São Paulo - Capital, no uso de suas atribuições legais,

CERTIFICA E DÁ FÉ que, pesquisando os registros de distribuições de **PEDIDOS DE FALÊNCIA, CONCORDATAS, RECUPERAÇÕES JUDICIAIS E EXTRAJUDICIAIS**, anteriores a 10/06/2024, verificou **NADA CONSTAR** como réu/requerido/interessado em nome de: *****

BELLATRIX VEICULOS E SERVICOS LTDA, CNPJ: 49.422.071/0001-71, conforme indicação constante do pedido de certidão. *****

Esta certidão não aponta ordinariamente os processos em que a pessoa cujo nome foi pesquisado figura como autor (a). São apontados os feitos com situação em tramitação já cadastrados no sistema informatizado referentes a todas as Comarcas/Foros Regionais e Distritais do Estado de São Paulo.

A data de informatização de cada Comarca/Foro pode ser verificada no Comunicado SPI nº 22/2019.

Esta certidão considera os feitos distribuídos na 1ª Instância, mesmo que estejam em Grau de Recurso.

Não existe conexão com qualquer outra base de dados de instituição pública ou com a Receita Federal que verifique a identidade do NOME/RAZÃO SOCIAL com o CPF/CNPJ. A conferência dos dados pessoais fornecidos pelo pesquisado é de responsabilidade exclusiva do destinatário da certidão.

A certidão em nome de pessoa jurídica considera os processos referentes à matriz e às filiais e poderá apontar feitos de homônimos não qualificados com tipos empresariais diferentes do nome indicado na certidão (EIRELI, S/C, S/S, EPP, ME, MEI, LTDA).

Esta certidão só tem validade mediante assinatura digital.

Esta certidão é sem custas.

São Paulo, 11 de junho de 2024.

PEDIDO Nº:

0076240017





MINISTÉRIO DA FAZENDA
Secretaria da Receita Federal do Brasil
Procuradoria-Geral da Fazenda Nacional



**CERTIDÃO POSITIVA COM EFEITOS DE NEGATIVA DE DÉBITOS RELATIVOS AOS TRIBUTOS
FEDERAIS E À DÍVIDA ATIVA DA UNIÃO**

Nome: BELLATRIX VEICULOS E SERVICOS LTDA
CNPJ: 49.422.071/0001-71

Ressalvado o direito de a Fazenda Nacional cobrar e inscrever quaisquer dívidas de responsabilidade do sujeito passivo acima identificado que vierem a ser apuradas, é certificado que:

1. constam débitos administrados pela Secretaria da Receita Federal do Brasil (RFB) com exigibilidade suspensa nos termos do art. 151 da Lei nº 5.172, de 25 de outubro de 1966 - Código Tributário Nacional (CTN), ou objeto de decisão judicial que determina sua desconsideração para fins de certificação da regularidade fiscal, ou ainda não vencidos; e
2. não constam inscrições em Dívida Ativa da União (DAU) na Procuradoria-Geral da Fazenda Nacional (PGFN).

Conforme disposto nos arts. 205 e 206 do CTN, este documento tem os mesmos efeitos da certidão negativa.

Esta certidão é válida para o estabelecimento matriz e suas filiais e, no caso de ente federativo, para todos os órgãos e fundos públicos da administração direta a ele vinculados. Refere-se à situação do sujeito passivo no âmbito da RFB e da PGFN e abrange inclusive as contribuições sociais previstas nas alíneas 'a' a 'd' do parágrafo único do art. 11 da Lei nº 8.212, de 24 de julho de 1991.

A aceitação desta certidão está condicionada à verificação de sua autenticidade na Internet, nos endereços <<http://rfb.gov.br>> ou <<http://www.pgfn.gov.br>>.

Certidão emitida gratuitamente com base na Portaria Conjunta RFB/PGFN nº 1.751, de 2/10/2014.
Emitida às 07:48:26 do dia 21/03/2024 <hora e data de Brasília>.
Válida até 17/09/2024.

Código de controle da certidão: **B801.1415.5176.39BB**
Qualquer rasura ou emenda invalidará este documento.



Voltar

Imprimir



Certificado de Regularidade do FGTS - CRF

Inscrição: 49.422.071/0001-71

Razão Social: BELLATRIX VEICULOS E SERVIÇOS LTDA

Endereço: R PSICOLOGA ENCARNACAO RUFINO COLLADO 51 CASA 09 / MAITINGA / BERTIOGA / SP / 11251-465

A Caixa Econômica Federal, no uso da atribuição que lhe confere o Art. 7, da Lei 8.036, de 11 de maio de 1990, certifica que, nesta data, a empresa acima identificada encontra-se em situação regular perante o Fundo de Garantia do Tempo de Serviço - FGTS.

O presente Certificado não servirá de prova contra cobrança de quaisquer débitos referentes a contribuições e/ou encargos devidos, decorrentes das obrigações com o FGTS.

Validade: 08/06/2024 a 07/07/2024

Certificação Número: 2024060804536033579780

Informação obtida em 18/06/2024 10:29:14

A utilização deste Certificado para os fins previstos em Lei esta condicionada a verificação de autenticidade no site da Caixa:
www.caixa.gov.br

[Voltar](#)[Imprimir](#)

Certificado de Regularidade do FGTS - CRF

Inscrição: 49.422.071/0001-71
Razão Social: BELLATRIX VEICULOS E SERVIÇOS LTDA
Endereço: R PSICOLOGA ENCARNACAO RUFINO COLLADO 51 CASA 09 / MAITINGA / BERTIOGA / SP / 11251-465

A Caixa Econômica Federal, no uso da atribuição que lhe confere o Art. 7, da Lei 8.036, de 11 de maio de 1990, certifica que, nesta data, a empresa acima identificada encontra-se em situação regular perante o Fundo de Garantia do Tempo de Serviço - FGTS.

O presente Certificado não servirá de prova contra cobrança de quaisquer débitos referentes a contribuições e/ou encargos devidos, decorrentes das obrigações com o FGTS.

Validade: 20/05/2024 a 18/06/2024

Certificação Número: 2024052008526033579738

Informação obtida em 23/05/2024 15:11:22

A utilização deste Certificado para os fins previstos em Lei esta condicionada a verificação de autenticidade no site da Caixa:
www.caixa.gov.br



20/06/2024

0076553281



PODER JUDICIÁRIO
TRIBUNAL DE JUSTIÇA DO ESTADO DE SÃO PAULO
CERTIDÃO ESTADUAL DE DISTRIBUIÇÕES CÍVEIS

CERTIDÃO Nº: 1965254

FOLHA: 1/1

A autenticidade desta certidão poderá ser confirmada pela internet no site do Tribunal de Justiça.

A Diretoria de Serviço Técnico de Informações Cíveis do(a) Comarca de São Paulo - Capital, no uso de suas atribuições legais,

CERTIFICA E DÁ FÉ que, pesquisando os registros de distribuições de **AÇÕES CÍVEIS, FAMÍLIA E SUCESSÕES, FALÊNCIAS, CONCORDATAS, RECUPERAÇÕES JUDICIAIS E EXTRAJUDICIAIS, EXECUÇÕES FISCAIS E JUIZADOS ESPECIAIS CÍVEIS**, no período de 10 (dez) anos anteriores a 19/06/2024, verificou **NADA CONSTAR** como réu/requerido/interessado em nome de: *****

BELLATRIX VEICULOS E SERVICOS LTDA, CNPJ: 49.422.071/0001-71, conforme indicação constante do pedido de certidão. *****

Esta certidão não aponta ordinariamente os processos em que a pessoa cujo nome foi pesquisado figura como autor(a). São apontados os feitos em tramitação cadastrados no sistema informatizado referentes a todas as Comarcas/Foros Regionais e Distritais do Estado de São Paulo.

A data de informatização de cada Comarca/Foro pode ser verificada no Comunicado SPI n.º 22/2019.

Esta certidão aponta os feitos distribuídos na 1ª Instância, mesmo que estejam em grau de recurso, e não aponta os processos distribuídos há mais de 10 anos da data limite, ainda que estejam em andamento.

Não existe conexão com qualquer outra base de dados de instituição pública ou com a Receita Federal que verifique a identidade do NOME/RAZÃO SOCIAL com CPF/CNPJ. A conferência dos dados pessoais fornecidos pelo pesquisado é de responsabilidade exclusiva do destinatário da certidão.

A certidão em nome de pessoa jurídica considera os processos referentes à matriz e as filiais e poderá apontar feitos de homônimos não qualificados com tipos empresariais diferentes do nome indicado na certidão (EIRELI, S/C, S/S, EPP, ME, MEI, LTDA).

Esta certidão só tem validade mediante assinatura digital.

Esta certidão é sem custas.

São Paulo, 20 de junho de 2024.

PEDIDO Nº: **0076553281**





PREFEITURA DO MUNICIPIO DE BERTIOGA

RUA LUIZ PEREIRA DE CAMPOS, N° 901 - CEP 11250-117 - CENTRO - FONE (13) 3319-8070

Secretaria Municipal de Fazenda



Certidão Negativa de Débitos

Certidão N° 546565/2024

Ccm **25781** InscrMunicipal **143445** Situação: **Ativo**
Razão Social **PROTEGIDO PELA LGPD N° 13.709/2018**
CNPJ / CPF **CNPJ/CPF: 49.***.***/*-71 - "PROTEGIDO PELA LGPD N° 13.709/2018"**
Inscrição Estadual/RG *******
Endereço **11251-465 - RUA PSICÓLOGA ENCARNAÇÃO RUFINO COLLADO, 51 CASA 09**
Bairro **MAITINGA** Cidade **BERTIOGA** Estado **SP**

Data da Expedição: 17/05/2024

Validade: 90 dias

"Certificamos que no período supra, em relação ao contribuinte identificado não existe débito para com este município referente ao Imposto Sobre Serviço e taxas mobiliária, ressalvado o direito à Fazenda Municipal de exigir, nos termos da Lei Municipal 324/1998, os tributos que porventura venham a ser apurados."

A veracidade da informação poderá ser verificada através da internet por meio do link "<http://tributosweb.bertiooga.sp.gov.br:8080/tbw/loginWeb.jsp?execobj=ServicosWebSite&tab=tabConsultarCert>".

ATENÇÃO: Qualquer rasura ou emenda **INVALIDARÁ** este documento

Bertiooga, 17 de maio de 2024

Chave validação: ZENKT-BELEV



PODER JUDICIÁRIO
JUSTIÇA DO TRABALHO



CERTIDÃO NEGATIVA DE DÉBITOS TRABALHISTAS

Nome: BELLATRIX VEICULOS E SERVICOS LTDA (MATRIZ E FILIAIS)
CNPJ: 49.422.071/0001-71
Certidão n°: 19365185/2024
Expedição: 21/03/2024, às 07:48:58
Validade: 17/09/2024 - 180 (cento e oitenta) dias, contados da data de sua expedição.

Certifica-se que **BELLATRIX VEICULOS E SERVICOS LTDA (MATRIZ E FILIAIS)**, inscrito(a) no CNPJ sob o n° **49.422.071/0001-71**, **NÃO CONSTA** como inadimplente no Banco Nacional de Devedores Trabalhistas. Certidão emitida com base nos arts. 642-A e 883-A da Consolidação das Leis do Trabalho, acrescentados pelas Leis ns.º 12.440/2011 e 13.467/2017, e no Ato 01/2022 da CGJT, de 21 de janeiro de 2022. Os dados constantes desta Certidão são de responsabilidade dos Tribunais do Trabalho.

No caso de pessoa jurídica, a Certidão atesta a empresa em relação a todos os seus estabelecimentos, agências ou filiais.

A aceitação desta certidão condiciona-se à verificação de sua autenticidade no portal do Tribunal Superior do Trabalho na Internet (<http://www.tst.jus.br>).

Certidão emitida gratuitamente.

INFORMAÇÃO IMPORTANTE

Do Banco Nacional de Devedores Trabalhistas constam os dados necessários à identificação das pessoas naturais e jurídicas inadimplentes perante a Justiça do Trabalho quanto às obrigações estabelecidas em sentença condenatória transitada em julgado ou em acordos judiciais trabalhistas, inclusive no concernente aos recolhimentos previdenciários, a honorários, a custas, a emolumentos ou a recolhimentos determinados em lei; ou decorrentes de execução de acordos firmados perante o Ministério Público do Trabalho, Comissão de Conciliação Prévia ou demais títulos que, por disposição legal, contiver força executiva.

SÃO PAULO - SP
COMARCA DE SÃO PAULO
ERICA BARBOSA E SILVA



1º Traslado - Livro n.º 0236, Fls. 108/110

Procuração bastante que faz: BELLATRIX VEICULOS E SERVIÇOS LTDA

Aos trinta (30) dias de janeiro de dois mil e vinte e quatro (2024), neste Oficial de Registro Civil das Pessoas Naturais do 47º Subdistrito da Capital, do Estado de São Paulo, nesta serventia, perante mim, SORAYA NAGANO DA SILVA, Oficiala Substituta, compareceu como outorgante: **BELLATRIX VEICULOS E SERVIÇOS LTDA**, com seu contrato social registrado na JUCESP sob NIRE nº 35260649685, constituída em 01/02/2023, inscrita no CNPJ/MF de nº 49.422.071/0001-71, com sede na Rua Psicóloga Encarnação Rufino Collado, nº 51, Casa 09, Maitinga, Bertióga/SP, neste ato representada por sua sócia e administradora [REDACTED], brasileira, casada, empresária, portadora da cédula de identidade RG nº [REDACTED]-SSP/MG e inscrita no CPF/MF nº [REDACTED] residente e domiciliada na Avenida Frank Swalles, nº 319, Casa 29, Vinhedo/SP, cuja capacidade e identidade reconheço e dou fé, nos termos do inciso II do artigo 215 do Código Civil Brasileiro, em face do documento de identificação RG, original a mim apresentado. E pela outorgante me foi dito que por este público instrumento e nos melhores termos de direito, nomeia e constitui seus bastante procuradores: [REDACTED] brasileiro, casado, administrador de empresas, portador da cédula de identidade RG nº [REDACTED]-SSP/SP e inscrito no CPF/MF nº [REDACTED] residente e domiciliado na Rua Euclides Pacheco, nº 1558, Apto.32, Vila Gomes Cardim, São Paulo/SP; [REDACTED] brasileiro, casado, administrador de empresas, portador da cédula de identidade RG nº [REDACTED]-SSP/MG e inscrito no CPF/MF nº [REDACTED], residente e domiciliado na Avenida Presidente Juscelino Kubitschek, nº 7300, Califórnia, Belo Horizonte/MG e [REDACTED] brasileiro, casado, empresário, portador da cédula de identidade RG nº [REDACTED]-SSP/MG e inscrito no CPF/MF nº [REDACTED], residente e domiciliada na Avenida Frank Swalles, nº 319, Casa 29, Vinhedo/SP; a quem confere poderes especiais e expressos para isoladamente a) aceitar e assinar quaisquer contratos de prestação de serviço e os demais que se tornarem necessários ao cumprimento do objeto social da empresa; b) abrir, movimentar e encerrar contas correntes, cadernetas de poupança e quaisquer tipos de aplicações financeiras, nos bancos em geral, públicos e/ou particulares, Banco Bradesco S/A, Banco do Brasil S/A, Banco Itaú S/A, Banco Santander S/A, Caixa Econômica Federal, bem como outras instituições financeiras ou de crédito, inclusive Cooperativas de Crédito, podendo depositar e sacar quaisquer importâncias, desde que contenha saldos; solicitar e retirar talonários de cheques; verificar extratos e saldos; retirar e utilizar cartão magnético; firmar recibos e quitações; assinar ordens de pagamentos; autorizar débitos e transferências de pagamentos por cartas ou meios eletrônicos, como Transferência Eletrônica Disponível (TED), Documento de Ordem de Crédito (DOC) e/ou PIX; cadastrar, recadastrar, atualizar e ativar chave(s) PIX; fazer aplicações e reaplicações em Fundos, Certificado de Depósito Bancário (CDB), Renda Fixa, Ações ou quaisquer outras modalidades existentes; cadastrar senhas; gerar certificados de segurança; cadastrar ou recadastrar a conta; emitir, assinar, endossar, avalizar, descontar, caucionar e protestar cheques, duplicatas, promissórias, warrants, conhecimentos de depósito e outros títulos de crédito; assinar borderôs; sacar, aceitar e avalizar letras de câmbios; retirar e utilizar cartões magnéticos de débitos e créditos; c) representá-la em tabelionatos de protesto, requerendo certidões ou o que mais se fizer necessário; cumprir exigências legais; apresentar, retirar e assinar papéis, documentos, folhas e livros; d) descontar, caucionar e entregar para cobrança bancária duplicatas, letras de câmbio e notas promissórias, assinando os respectivos contratos, propostas e borderôs; e) caucionar e descontar warrants, conhecimentos de depósitos e conhecimentos de embarques, transferindo-os, endossando-os e assinando os competentes contratos; f) assinar toda a correspondência da outorgante, inclusive a dirigida a Bancos, dando instruções sobre títulos, autorizando abatimentos, descontos, prorrogações de vencimentos, entrega franco de pagamento, protestos e o que mais preciso for; g) assinar contratos de penhor mercantil; h) representá-la perante as Carteiras de Comércio Exterior, Câmbio, SISCOMEX e de Fiscalização Bancária; assinar pedidos de licença de importação e exportação, certificados de cobertura cambial, termos de responsabilidade, declarações de venda; comprar e vender cambiais; assinar contratos, inclusive os de câmbio e os de compra e venda de produtos exportáveis e todos os demais documentos e correspondências da outorgante com aquelas carteiras.

REPÚBLICA FEDERATIVA DO BRASIL

VALIDO EM TODO TERRITÓRIO NACIONAL, QUALQUER ADULTERAÇÃO, RASURA OU EMENDA, INVALIDA ESTE DOCUMENTO



União Internacional do Notariado Latino (Fundada em 1942)



10482602077172.000033762-1

Av Gal Ataliba Leonel 1498 Vila Guilherme - São Paulo - SP
Fone: 11-2099-9686

REPÚBLICA FEDERATIVA DO BRASIL
Estado de São Paulo



aceitar e assinar contratos de prestação de serviços, estipulando, concordando e/ou discordando com valores, juros, multas, cálculos, formas e prazos de pagamentos, vencimentos e demais cláusulas e condições contratuais, dar e/ou receber quitação, também, comprar e vender materiais, produtos e utensílios do seu ramo de atividade, assinando os respectivos contratos, alterações e distratos; l) representá-la perante qualquer Autoridade Certificadora no âmbito da Infraestrutura de Chaves Públicas (ICP-Brasil) e praticar todos os atos relativos à emissão e/ou validação de certificado digital, inserir o tipo de certificado; declarar o responsável pelo uso do referido certificado; podendo tratar de todos os assuntos, negócios, direitos e interesses da outorgante; pagar o que for devido; firmar recibos e quitações; apresentar, retirar, juntar, desentranhar e assinar papéis, documentos, folhas e livros; apresentar documentos pessoais da outorgante; preencher e assinar quaisquer documentos; cumprir exigências legais; requerer e autorizar registros, averbações e cancelamentos; requerer certidões ou o que mais se fizer necessário; podendo alegar, assinar, declarar, promover, proceder e autorizar o que se fizer necessário para o fim supracitado; j) vender, ceder, transferir, comprar, trocar, e/ou realizar quaisquer transações, a quem quiser e pelo preço que contratar, os veículos de propriedade da outorgante; podendo tratar de todos os assuntos, negócios, direitos e interesses da outorgante; assinar e endossar certificado de propriedade e recibo de venda, dando ao comprador(a) plena posse do veículo; promovendo emplacamentos, licenciamentos, vistorias e liberações; solicitar, requerer e retirar segunda via de quaisquer documentos do referido veículo, DUT, RENAVAM, CRV, CRLV, MULTAS, IPVA, Termo de Responsabilidade e outros; dirigir e autorizar terceiros a dirigir o veículo por todo o território nacional; comunicar acidentes e registrar ocorrências; requerer laudos periciais ou deles tomar ciência; pedir liberação do veículo; pagar as taxas que se fizerem necessárias; firmar recibos e quitações; apresentar, retirar, juntar, desentranhar e assinar papéis, documentos e folhas; apresentar documentos pessoais da outorgante; cumprir exigências legais; requerer e autorizar registros, averbações e cancelamentos; requerer certidões ou o que mais se fizer necessário, inclusive PRONTUÁRIO da Carteira Nacional de Habilitação - CNH da outorgante; representá-la perante as Repartições Públicas e Privadas, inclusive Autarquias em geral e outros institutos, Serviços Notariais e Registrais competentes, Receita Federal, CEF (Caixa Econômica Federal), Instituições Financeiras, DETRAN, DTP (Departamento de Transporte Público), SPTRANS, Secretaria Municipal de Transportes, EMTU/SP ou STM, Departamento de Fiscalização - TOF, CIRETRAN, Distritos Policiais, Polícia Militar e Civil, Polícia Federal e Estadual, Polícia Rodoviária, Brigada Militar, Delegacias de Roubos e Furtos, nos seus departamentos competentes ou mesmo nos pátios respectivos, em quaisquer partes do Território Nacional ou onde mais preciso for, alegando, assinando, declarando, promovendo, procedendo e autorizando o que se fizer necessário para o fim supracitado; recolher tributos e demais despesas; k) representá-la junto às Repartições Públicas ou Privadas, inclusive Autarquias, Fundações e demais Pessoas Jurídicas Federais, Estaduais e Municipais, Concessionárias de Serviços Públicos, Companhias, Empresas Estatais e Paraestatais, Alfândegas, Empresas Aéreas e Marítimas, consulados, INSS, IPESP, IPREM, Receita Federal, Junta Comercial, Secretaria da Fazenda, Prefeitura Municipal, Departamentos de Trânsito, Empresa Brasileira de Correios e Telégrafos, Estradas de Ferro e de Rodagem e onde mais convier, podendo assinar, requerer, retirar e promover o que for necessário; l) pagar e receber quaisquer importâncias, podendo receber e passar recibos, dar e aceitar quitações; recolher tributos e demais despesas; m) admitir, contratar, demitir funcionários e empregados, fixando-lhes salários e atribuições; resolver quaisquer questões trabalhistas, firmando acordos e compromissos, pagando e recebendo quitações, assinando carteiras de trabalho, guias, livros e demais papéis necessários; representando-a junto ao Ministério do Trabalho e Emprego, Sindicatos, Delegacia Regionais, Justiça do Trabalho e demais órgãos competentes, requerendo, alegando, promovendo e assinando o que preciso for, inclusive rescisões contratuais, acompanhando e promovendo homologações, acordos e compromissos trabalhistas; n) representá-la junto à Caixa Econômica Federal, com o fim específico de levantar, sacar ou utilizar o FGTS, PIS/PASEP ou Seguro Desemprego, podendo, receber e dar quitações, requerer, alegar, promover e assinar o que preciso for; receber toda e qualquer quantia junto às Companhias Seguradoras, recebendo e dando quitações; o) representá-la no foro em geral, podendo instaurar processos judiciais e/ou administrativas em qualquer Juízo, Instância ou Tribunal, propor quaisquer ações e defendê-la nas contrárias, seguindo umas e outras, até final decisão; usando os recursos legais e acompanhando-os; requerer, promover, alegar e assinar o que for preciso; juntar e



SÃO PAULO - SP
COMARCA DE SÃO PAULO
ERICA BARBOSA E SILVA



REPÚBLICA FEDERATIVA DO BRASIL

VALIDO EM TODO TERRITÓRIO NACIONAL, QUALQUER ADULTEIRAÇÃO, RASURAS OU EMENDA, INVALIDA ESTE DOCUMENTO

desentranhar papéis e documentos; prestar e solicitar declarações e esclarecimentos; primícias e últimas declarações; comparecer em audiência, apresentar provas, arrolar testemunhas; instaurar e acompanhar inquérito policial; receber intimações, citações e notificações, requerer falência de devedores, propor e acompanhar recuperações judiciais ou extrajudiciais; p) podendo ainda transigir, desistir, confessar, fazer acordos, firmar compromissos e assinar termos; constituir e destituir advogados com poderes da cláusula "ad judicium et extra"; requerendo, alegando, promovendo e assinando o que preciso for; enfim praticando todos os atos para o bom e fiel cumprimento deste instrumento, podendo substabelecer, no todo ou em partes, com ou sem reservas de iguais poderes. O presente será válido por 01(hum) ano. Fica sob a incumbência dos procuradores nomeados a obrigatoriedade da apresentação de documentações necessárias na utilização deste instrumento. Todos os elementos aqui contidos no tocante aos procuradores e objeto foram fornecidos pela outorgante, que fica responsável civil e criminalmente pela veracidade dos mesmos, bem como por qualquer incorreção, isentando assim, esta serventia de eventuais responsabilidades. Assim o disse, do que dou fé, me pediu este instrumento que lido e achado de acordo, aceitou e assina na forma da lei. Eu,(a) [redacted], Oficiala Substituta, lavrei e assino. Eu,(a) DRA [redacted] Oficiala Delegada, subscrevo e assino. Sobre os Oficial/Tabelião(ã): R\$ 179,86; Estado: R\$ 51,12; Secretaria da Fazenda: R\$ 34,98; Ministério Público: R\$ 8,63; Registro Civil: R\$ 9,47; Tribunal de Justiça: R\$ 12,34; Santa Casa: R\$ 1,80; Município (ISS): R\$ 3,84; Total: R\$ 302,04. Guia nº 005/2024. [redacted] | DRA [redacted] rasladada em seguida. Dou fé. Eu, [redacted] Oficiala Substituta, escrevi, conferi, subscrevo e assino em público e raso.

Em test^o da verdade.

[redacted signature]

Oficiala Substituta



Selo digital nº: 1221271TR0000000183599241
1221271PR000000018359524H - Valor R\$: R\$ 302,04



Para conferir a procedência deste documento efetue a leitura do QR Code impresso ou acesse o endereço eletrônico <https://selodigital.tjsp.jus.br>.



União Internacional de Nações Latino Americanas (Fundada em 1948)



10482602077172.000033763-0



OFICIAL DE REGISTRO CIVIL DAS PESSOAS NATURAIS DO 47º SUBDISTRITO DE VILA GUILHERME

SÃO PAULO - SP
COMARCA DE SÃO PAULO
ERICA BARBOSA E SILVA



1º Traslado - Livro n.º 0236, Fls. 107/107

Procuração bastante que faz: BELLATRIX VEICULOS E SERVIÇOS LTDA

Aos trinta (30) dias de janeiro de dois mil e vinte e quatro (2024), neste Oficial de Registro Civil das Pessoas Naturais do 47º Subdistrito da Capital, do Estado de São Paulo, nesta serventia, perante mim, SORAYA NAGANO DA SILVA, Oficiala Substituta, compareceu como outorgante: BELLATRIX VEICULOS E SERVIÇOS LTDA, com seu contrato social registrado na JUCESP sob NIRE nº 35260649685, constituída em 01/02/2023, inscrita no CNPJ/MF de nº 49.422.071/0001-71, com sede na Rua Psicóloga Encarnação Rufino Collado, nº 51, Casa 09, Maitinga, Bertoga/SP, neste ato representada por sua sócia e administradora [redacted] brasileira, casada, empresária, portadora da cédula de identidade RG nº [redacted] SP/MG e inscrita no CPF/MF nº [redacted] residente e domiciliada na Avenida Frank Swalles, nº 319, Casa 29, Vinhedo/SP, cuja capacidade e identidade reconheço e dou fé, nos termos do inciso II do artigo 215 do Código Civil Brasileiro, em face do documento de identificação RG, original a mim apresentado. E pela outorgante me foi dito que por este público instrumento e nos melhores termos de direito, nomeia e constitui seus bastante procuradores: [redacted] brasileiro, casado, administrador de empresas, portador da cédula de identidade RG nº [redacted] SSP/SP e inscrito no CPF/MF nº [redacted] residente e domiciliado na Rua Bartolomeu Diniz, nº 147, Lauzane Paulista, São Paulo/SP e [redacted], brasileiro, casado, administrador de empresas, portador da cédula de identidade RG nº [redacted] SP/SP e inscrito no CPF/MF nº [redacted] residente e domiciliado na Estrada Municipal Clube de Campo Valinhos, S/N, Alameda dos Ipês, Lote 15, Quadra 33, Valinhos/SP; a quem confere poderes especiais e expressos para isoladamente promover participação da outorgante em licitações públicas; concordar com todos os seus termos; assistir a abertura de propostas; fazer impugnações, reclamações, protestos e recursos; apresentar novas propostas; dar lances em pregões; prestar caucões; ajustar preços, prazos, juros, multas, foros, cláusulas e demais condições; aceitar e assinar escrituras, termos, contratos, alterações e distratos; representá-la perante as Repartições Públicas Federais, Estaduais, Municipais, Autarquias, Companhias, Sindicatos, Sociedades, Delegacias, Entidades Estatais e Paraestatais, Entidades de Ensino, Universidades, Faculdades, Sociedades de Economia Mista e Privada, Bolsa de Valores, Secretaria da Fazenda, Ministério da Fazenda, Receita Federal do Brasil, Polícia Federal ou Estadual, Consulados, Alfândegas, Empresas Aéreas, Departamentos de Estradas e de Rodagem, Rodoviárias, Departamentos de Água, Luz, Telefones, Gás e demais empresas concessionárias de serviço público, DETRAN, DSV, DTP, Prefeituras, Juntas Comerciais, Tabelionatos de Notas e Serventias de Registro Público, Empresas de Proteção ao Crédito, SERASA, SPC e demais órgãos públicos ou particulares, podendo alegar, assinar, declarar, promover, proceder e autorizar o que se fizer necessário para o fim supracitado; requerer e retirar certidões em geral; recolher tributos e demais despesas; enfim praticando todos os atos para o bom e fiel cumprimento deste instrumento. **Fica vedado o substabelecimento. O presente será válido até por 01(hum) ano.** Fica sob a incumbência dos procuradores nomeados a obrigatoriedade da apresentação de documentações necessárias e legais na utilização deste instrumento. Todos os elementos aqui contidos no tocante aos procuradores e objeto foram fornecidos pela outorgante, que fica responsável civil e criminalmente pela veracidade dos mesmos, bem como por qualquer incorreção, isentando assim esta serventia de eventuais responsabilidades. Assim o disse, do que dou fé, me pediu este instrumento que lido e achado conforme, aceitou e assina na forma da lei. Eu.(a) [redacted] Oficiala Substituta, lavrei e assino. Eu.(a) DRA. [redacted] Oficiala Delegada, subscrevo e assino. Sobre os Oficial/Tabellão(ã): R\$ 179,86; Estado: R\$ 51,12; Secretaria da Fazenda: R\$ 34,98; Ministério Público: R\$ 8,63; Registro Civil: R\$ 9,47; Tribunal de Justiça: R\$ 12,34; Santa Casa: R\$ 1,80; Município (ISS): R\$ 3,84; Total: R\$ 302,04. Guia nº 005/2024 [redacted] | DRA. [redacted] Traslada em seguida. Dou fé. Eu, [redacted] Oficiala Substituta, escrevi, conferi, subscrevo e assino em público e raso.

REPÚBLICA FEDERATIVA DO BRASIL





REPÚBLICA FEDERATIVA DO BRASIL
Estado de São Paulo



Em testº da verdade.

[Redacted signature area]

Oficial Substituto



Selo digital nº: 1221271TR0000000183597245
1221271PR000000018359124P - Valor R\$: R\$ 302,04
Para conferir a procedência deste documento efetue a leitura do QR
Code impresso ou acesse o endereço eletrônico
<https://selodigital.tjsp.jus.br>.



Bellatrix Veiculos e Serviços LTDA



PROPOSTA DE PREÇOS

À
COMANDO DO 1º GRUPAMENTO DE ENGENHARIA – PB
PREGÃO ELETRÔNICO Nº 90002/2024

Bertioga, 20 de junho de 2024

PREZADOS SENHORES:

A empresa BELLATRIX VEICULOS E SERVIÇOS LTDA CNPJ/MF Nº 49.422.071/0001-71, sediada RUA PSICOLOGA ENCARNACAO RUFINO COLLADO, 51 – MAITINGA – BERTIOGA – SP – CEP 11.251-465 apresentamos e submetemos à apreciação de Vs. Sas, nossa Proposta de Preços relativa à licitação em referência, assumindo inteira responsabilidade por quaisquer erros ou omissões que venham a ser verificados na sua preparação.

ITEM	UNID	ESPECIFICAÇÃO	VALOR UNIT. (R\$)	VALOR TOTAL (R\$)
19	4	MASCARELLO GRAN MIDI / AGRALE MA 17 VEÍCULO DE TRANSPORTE DE PESSOAL - ÔNIBUS - 24 adultos sentados. CATMAT 450739 CARACTERÍSTICAS GERAIS - Viatura ano de fabricação 2023 ou 2024, de mesmo modelo e série do apresentado na proposta, devendo todas as unidades fornecidas possuírem subconjuntos de mesmo modelo/série, podendo ser fornecido itens com subconjuntos de série e modelo distintos a partir da anuência e aquiescência da contratante, atendendo a todas as especificações deste termo. PESO, DIMENSÕES E CAPACIDADES: ÔNIBUS 4X2, PBT não inferior a 12.000 Kg, e capacidade para o mínimo de 23 passageiros adultos sentados, excluído o motorista. Pneus preferencialmente no aro 16 ou 20, de uso misto em função de possíveis deslocamentos em vias não asfaltadas, podendo, por justificativa técnica no momento da proposta, serem admitidos outros dimensões a partir de concordância da contratante. Mínimo de 1 estepe nas mesmas dimensões do rodado. Vão livre do veículo não inferior a 350 mm	862.800,00	3.451.200,00

BELLATRIX VEÍCULOS E SERVIÇOS LTDA

Endereço de correspondência: Rua Luz Franco de Camargo, 149 - Bosque dos Pires - Itatiba - SP CEP 13252 298 -CNPJ 49.422.071/0001-71 – Insc. Est. 738.139.953.112

Email: vendas@bellatrixveiculos.com.br / Telefone: 11 4495 8455 (11) 94068-8455 / (11)99102-4750

Bellatrix Veiculos e Serviços LTDA



	<p>em função do emprego dual como veículo de auto - escola e apoio a deslocamento de tropas para destacamentos. Tolerância de até 5% dos valores pelo princípio da razoabilidade. MOTORIZAÇÃO E SISTEMAS - CAMINHÃO: Motor Diesel nacional ou nacionalizado, com potência líquida não inferior a 160 HP, atendendo as normas de emissão vigentes no país por ocasião da aquisição. Torque máximo do veículo deve alcançar os 600 Nm em rotação especificada pelo fabricante. Sistema de embreagem compatível com o emprego do veículo. Sistema de transmissão necessariamente mecânico sendo todos componentes de produção original, a luz da MBR 15296 (eixo e transmissão original de fábrica). Capacidade total do tanque de combustível do veículo que ofereça autonomia de 250 km sem reabastecimento, visando atender aos deslocamentos de efetivos previstos para o emprego dual do veículo (deslocamento para as guarnições de Natal e Recife sem reabastecimento). Os assentos para os passageiros deverão ser completamente almofadados com espuma ou outro material que possua densidade compatível para indivíduos de até 120 kg, podendo ser conjugados, desde que compatíveis com dois indivíduos adultos. Devem ainda ofertar cinto de segurança abdominal para todos, exceto para os assentos dos motoristas (principal e reserva), cujo cinto deverá ser de 3 pontos. Sobre o assento do motorista, deverá ser individual, ergonômico em relação ao volante e demais comandos de condução do veículo, com sistema de suspensão pneumática, apoio de cabeça além de ajuste de altura, de distância e demais medidas de conforto que mitiguem os efeitos do VCI (vibração de corpo interior) e problemas de ergonomia, salvaguardando a saúde dos condutores. Na parte superior do salão deverá constar bagageiro de fundo telado ou gradeado, para acondicionamento mínimo de 3m³, total (1,5 m³ de cada lado) e barra de apoio para transporte de pessoal de pé, podendo ser conjugado ao bagageiro. No sistema elétrico, as luzes do salão deverão ser todas em led, oferecendo ao menos 80 lux quando ligadas, a nível do piso, cobrindo toda área do salão. Todos os assentos, forros e demais superfícies deverão ser forradas com material em corvin para facilitar a higienização. Deverão estar presentes todas as sinalizações necessárias ao cumprimento das legislações de segurança e circulação em vias</p>	
--	---	--

BELLATRIX VEÍCULOS E SERVIÇOS LTDA

Endereço de correspondência: Rua Luz Franco de Camargo, 149 - Bosque dos Pires - Itatiba - SP CEP 13252 298 -CNPJ 49.422.071/0001-71 – Insc. Est. 738.139.953.112

Email: vendas@bellatrixveiculos.com.br / Telefone: 11 4495 8455 (11) 94068-8455 / (11)99102-4750

Bellatrix Veiculos e Serviços LTDA



	<p>públicas, sejam elas sonoras ou visuais, com ênfase no conjunto óptico. A bateria deverá ser livre de manutenção e item de produção original, por ocasião da entrega. A porta de acesso ao salão poderá ser comum a do motorista, comandada através do painel ou de dispositivo do lado externo do carro para fechamento, quando necessário. Tolerância de até 5% dos valores pelo princípio da razoabilidade.</p> <p>ESTRUTURA, ACESSÓRIOS E PINTURA - O veículo deve contar com sistema de ar-condicionado que sirva uniformemente ao salão e aos assentos dos motoristas, com saídas de ar coletivas para o salão e individualizadas para os motoristas, mantendo a temperatura máxima de 20°C estável. Deve ainda possuir isolamento acústico que limite a 80 decibéis o ruído em seu interior, tudo por recomendação da OMS, independente do ambiente externo. As janelas deverão receber película reflexiva escura em toda sua área, respeitada a resolução CONTRAN 960, de 17 de maio de 2022 ou a que vier substituí-la por ocasião da contratação. A área envidraçada deve oferecer ampla visibilidade externa e sistema de retrovisores conjugados duplos e retrovisores auxiliares frontais tudo para melhor visualização em manobras. O painel deve possuir sistema multimídia que possua entrada USB, rádio AM/FM e GPS "Off Line, com interface através de tela de no mínimo 6 polegadas. O veículo deverá possuir câmera de ré associada a sensores sonoros, associado aos sistemas do carro (tela da multimídia) a fim de garantir maior segurança nas manobras. O sistema de som deverá ser distribuído por, no mínimo, 6 auto-falantes ao longo do salão e 1 na frente do veículo com 25w cada, permitindo som ambiente. Os instrumentos do painel devem permitir o monitoramento das funções vitais do veículo durante a operação com sinais sonoros ou luminosos que indiquem falhas críticas do sistema. A carroceria, em estrutura metálica devem garantir a perfeita distribuição de peso no chassi do veículo de acordo com sua capacidade. O carro deverá contar com extintor de incêndios e ferramental básico previsto para a ação do motorista, incluindo macaco hidráulico tipo garrafa com tonelagem compatível com o PBT previsto para o veículo. A pintura deverá ser pintado nas cores Verde Floresta Fosco constante da Norma de Especificação - DMB N.º 287/91. (Federal Standard N.º 34.083) ou branco, a ser definida por ocasião da contratação, com o cumprimento de todas as</p>	
--	---	--

BELLATRIX VEÍCULOS E SERVIÇOS LTDA

Endereço de correspondência: Rua Luz Franco de Camargo, 149 - Bosque dos Pires - Itatiba - SP CEP 13252 298 -CNPJ 49.422.071/0001-71 – Insc. Est. 738.139.953.112

Email: vendas@bellatrixveiculos.com.br / Telefone: 11 4495 8455 (11) 94068-8455 / (11)99102-4750

Bellatrix Veiculos e Serviços LTDA



	<p>determinações do Código de Trânsito Brasileiro e legislação de segurança para a natureza do veículo. Todas as especificações acima citadas deverão ser complementadas pela ABNT NBR 15570 – Especificações técnicas para fabricação de veículos de características urbanas para transporte coletivo de passageiros, quando couberem e em caso de dúvidas, contactar a contratante. GARANTIA, ENTREGA E ASSISTÊNCIA TÉCNICA - A entrega do item contratado deverá ocorrer em qualquer um dos locais de entrega contantes deste termo ou em local diverso a partir de acordo entre contratante e contratada com licenciamento, emplacamento e demais taxas as custas da contratada na localidade de entrega. A entrega deverá ocorrer em até 150 dias a partir da emissão e remessa da nota de empenho. Deverá ser fornecida garantia mínima de 2 anos ou 100.000 km (o que ocorrer primeiro). Componentes e acessórios de ambos deverão ter cobertura de assistência técnica em todo Brasil em função da diversidade de local de emprego, típico da atividade militar. Deverá ainda ser incluída na cobertura da garantia todas as manutenções preventivas, incluindo-se fluidos, filtros e elementos filtrantes, peças de alta mortalidade como correias e esticadores, reparos, mangueiras e demais componentes discriminados no manual de oficina e na carta guia de lubrificação, incluindo-se a mão de obra quando indispensável a manutenção dessa garantia. O fornecimento desses itens no local de emprego bem como a assistência técnica deverá se dar em até 7 dias após o acionamento por parte da contratante sob pena de sanção prevista em contrato. Se após o acionamento da garantia, o objeto permaneça sem condições plenas de emprego por mais de trinta dias, por impossibilidades da contratada, contados a partir do acionamento pela contratante, deverá a contratada, a partir de então, repor na frente de serviço em que o material tem previsão de emprego, veículo equivalente até a plena disponibilização do objeto, sem quais quer custas a contratante, durante a vigência da garantia discriminada neste termo, visando salvaguardar a administração pública dos prejuízos causados por problemas de logística da contratada. Para efeito desse item, os componentes fornecidos pela contratada durante a vigência da garantia deverão atender as especificações de peça de reposição original, a luz da definição da NBR 15296. A entrega técnica, as custas da contratada, deverá ocorrer no</p>	
--	---	--

BELLATRIX VEÍCULOS E SERVIÇOS LTDA

Endereço de correspondência: Rua Luz Franco de Camargo, 149 - Bosque dos Pires - Itatiba - SP CEP 13252 298 -CNPJ 49.422.071/0001-71 – Insc. Est. 738.139.953.112

Email: vendas@bellatrixveiculos.com.br / Telefone: 11 4495 8455 (11) 94068-8455 / (11)99102-4750

Bellatrix Veiculos e Serviços LTDA



		<p>local de entrega em até 5 dias do recebimento do item, com duração mínima de 8 horas e incluir um público de no mínimo 6 militares instruções teórico-práticas de condução, manutenção preventiva, emprego eficiente do carro. Na ocasião deverá ser fornecido pela contratada na forma digital ou impressa, necessariamente em português, no mínimo uma cópia do manual de operação e manual de manutenção preventiva e também na forma digital ou impressa e preferencialmente em português, o catálogo de peças, inclusos TODOS os componentes do ônibus (do encaroçamento a parte mecânica), bem como as demais documentações pertinentes a garantia do carro.</p>		
20	5	<p>MASCARELLO ELLO IVECO 17-280</p> <p>VEÍCULO DE TRANSPORTE DE PESSOAL tipo ÔNIBUS RODOVIÁRIO EXECUTIVO - (ONR), 240 CV, 44 Passageiros - CATMAT : 214943 CARACTERÍSTICAS GERAIS - Viatura ano de fabricação 2023 ou 2024, de mesmo modelo e série do apresentado na proposta, devendo todas as unidades fornecidas possuírem subconjuntos de mesmo modelo/série, podendo ser fornecido itens com subconjuntos de série e modelo distintos a partir da anuência e aquiescência da contratante, atendendo a todas as especificações deste termo. PESO, DIMENSÕES E CAPACIDADES: ÔNIBUS 4X2, com PBT (legal) não inferior a 16.000 Kg e capacidade para o mínimo de 45 passageiros adultos sentados, excluído o motorista, devendo ser classificado como ônibus rodoviário, simples, intermunicipal, pesado e executivo, a luz da Portaria nº 21 de 29/11/2004 (Aprova as Especificações Técnicas de Veículos Automotores de Transporte Coletivo de Passageiros Rodoviário e Urbano Intermunicipal). Tolerância de até 5% dos valores pelo princípio da razoabilidade. MOTORIZAÇÃO E SISTEMAS - CAMINHÃO: Motor Diesel turbo alimentado com potência líquida não inferior a 240 HP, atendendo as normas de emissão vigentes no país por ocasião da aquisição. Torque máximo do veículo deve alcançar os 800 Nm em rotação especificada pelo fabricante. Sistema de embreagem compatível com o emprego do veículo. Sistema de transmissão mecânico, automatizado ou automático,</p>	1.200.000,00	6.000.000,00

BELLATRIX VEÍCULOS E SERVIÇOS LTDA

Endereço de correspondência: Rua Luz Franco de Camargo, 149 - Bosque dos Pires - Itatiba - SP CEP 13252 298 -CNPJ 49.422.071/0001-71 – Insc. Est. 738.139.953.112

Email: vendas@bellatrixveiculos.com.br / Telefone: 11 4495 8455 (11) 94068-8455 / (11)99102-4750

Bellatrix Veiculos e Serviços LTDA



	<p>sendo todos componentes de produção original do chassi base, a luz da MBR 15296 (eixo e transmissão original de fábrica). Capacidade total do tanque de combustível do veículo que ofereça autonomia de até 1200 km sem reabastecimento, podendo o tanque ser duplo ou bipartido, desde que interligados, visando atender aos deslocamentos de efetivos previstos para o veículo (maior trecho sem ponto de reabastecimento entre as organizações militares subordinadas). Pneus rodoviários nos aros 20 ou 22,5 podendo, por justificativa técnica no momento da proposta, serem admitidos outras dimensões a partir de concorde da contratante. Mínimo de 1 estepe nas mesmas dimensões do rodado. Vão livre não inferior a 250 mm em função do deslocamento em estradas de piso irregular ou sem asfaltamento. Os assentos para os passageiros deverão ser de poltronas individuais em material sintético tipo corvin de fácil limpeza e nas seguintes dimensões mínimas: largura 49 cm, altura 70 cm, vão livre entre as poltronas min de 60 cm, em função dos militares viajarem fardados. A poltrona deve ainda ter três posições de inclinação, devendo a última posição alcançar 150º em relação ao piso do carro, de forma a ofertar o conforto necessário ao deslocamento dos militares a longa distância. Deverá ainda ofertar cinto de segurança abdominal para todos os assentos exceto para o assento do motorista cujo cinto deverá ser de 3 pontos, além de apoio de braços, com o central sendo retrátil. O assento individual do motorista deverá ser ergonômico, dimensionado para indivíduo com 120 Kg de peso, com sistema de suspensão pneumática, apoio de cabeça, inclinação e distância do volante ajustáveis, ajuste de altura e demais medidas de conforto que mitiguem os efeitos do VCI (vibração de corpo inteiro), salvaguardando a saúde dos condutores. Ao fundo do salão devera constar compartimento refrigerado de pelo menos 36 litros de volume para condicionamento e refrigeração de água potável (copos). Na parte superior do salão deverá constar bagageiro para acondicionamento mínimo de 4m³, total (2m³ de cada lado). No sistema elétrico, as luzes do salão deverão ser todas em led, oferecendo ao menos 100 lux quando ligadas as luzes principais e 30 lux quando das luzes de salão em viagem. Todos os assentos, forros e demais superfícies deverão ser forradas com material em plástico ou couro para facilitar a higienização do veículo. Deverão estar presentes todas as</p>	
--	---	--

BELLATRIX VEÍCULOS E SERVIÇOS LTDA

Endereço de correspondência: Rua Luz Franco de Camargo, 149 - Bosque dos Pires - Itatiba - SP CEP 13252 298 -CNPJ 49.422.071/0001-71 – Insc. Est. 738.139.953.112

Email: vendas@bellatrixveiculos.com.br / Telefone: 11 4495 8455 (11) 94068-8455 / (11)99102-4750

Bellatrix Veiculos e Serviços LTDA



		<p> sinalizações necessárias ao cumprimento das legislações de segurança e circulação em vias públicas, sejam elas sonoras ou visuais, com ênfase no conjunto óptico, preferencialmente em LED. A bateria deverá ser livre de manutenção e item de produção original, por ocasião da entrega. A porta de acesso ao salão poderá ser comum a do motorista, comandada através do painel ou de dispositivo do lado externo do carro para fechamento, quando necessário. Tolerância de até 5% dos valores pelo princípio da razoabilidade. ESTRUTURA, ACESSÓRIOS E PINTURA - O veículo deve contar com sistema de ar-condicionado que sirva uniformemente ao salão e aos assentos dos motoristas, com saídas de ar coletivas para o salão e individualizadas para o motorista e os passageiros, mantendo a temperatura máxima de 20°C estável e isolamento acústico que limite a 80 decibéis o ruído em seu interior, tudo por recomendação da OMS, independente do ambiente externo. O volante deverá possuir regulagem que permita o ajuste a condutores de diferentes alturas que, complementadas pelos ajustes do assento do condutor, supracitado, salvaguardarão a ergonomia de condução do veículo. As janelas deverão receber película reflexiva escura em toda sua área, respeitada a resolução CONTRAN 960, de 17 de maio de 2022 ou a que vier substituí-la por ocasião da contratação, além disto, devem receber cortinas de cor compatível a forração do carro para todas as janelas laterais. A área envidraçada deve oferecer ampla visibilidade externa e sistema de retrovisores conjugados. O painel deve possuir sistema multimídia que possua entrada USB, rádio AM/FM e GPS "Off Line, com interface através de tela de no mínimo 6 polegadas.</p> <p> O sistema de som deverá ser distribuído por, auto falantes para cada conjuntos de 2 assentos, com acesso de fones de ouvido. Deve ainda, na mesma estrutura, disponibilizar luzes de leitura individuais com comandos acessíveis a cada ocupante. Quanto aos instrumentos do painel, devem permitir o monitoramento das funções vitais do veículo durante a operação com sinais sonoros ou luminosos que indiquem falhas críticas do sistema. O veículo deve ainda possuir sistema de câmera e sensores sonoros de ré podendo ser associado a tela da multimídia deverá ainda possuir espelhos retrovisores conjugados duplos , espelho retrovisor lateral (porta) e espelhos frontais, tudo para facilitar manobras e evitar acidente. A carroceria, em</p>	
--	--	--	--

BELLATRIX VEÍCULOS E SERVIÇOS LTDA

Endereço de correspondência: Rua Luz Franco de Camargo, 149 - Bosque dos Pires - Itatiba - SP CEP 13252 298 -CNPJ 49.422.071/0001-71 – Insc. Est. 738.139.953.112

Email: vendas@bellatrixveiculos.com.br / Telefone: 11 4495 8455 (11) 94068-8455 / (11)99102-4750

Bellatrix Veiculos e Serviços LTDA



	<p>estrutura metálica devem garantir a perfeita distribuição de peso no chassi do veículo de acordo com sua capacidade. Referente ao sanitário, deverá dispor de todos os mecanismos que habilitem a existência e uso de pia com torneira de água e espelho, local de acondicionamento de toalhas de papel e assento sanitário para dejetos sólidos e líquidos, com aba de fechamento de fundo, assento rebatível, sistema de exaustão e controladores de odor, acionado pelo trancamento da porta, com luz indicativa de banheiro ocupado visível aos demais passageiros, com iluminação interna de no mínimo 100 lux em seu interior (permitindo afeitar o rosto). O esgotamento deverá estar devidamente conectado a um compartimento e detritos que permita seu esgotamento por dispositivo automatizado no painel do carro. Os materiais que compõe este compartimento sanitário deverão ser de material que permita a higienização facilitada. O carro deverá contar com extintor de incêndios e ferramental básico previsto para a ação do motorista, incluindo macaco hidráulico tipo garrafa com tonelagem compatível com o PBT previsto para o veículo. A pintura deverá ser pintado nas cores Verde-Floresta Fosco constante da Norma de Especificação - DMB N.º 287/91. (Federal Standard N.º 34.083) ou branco, a ser definida por ocasião da contratação, com o cumprimento de todas as determinações do Código de Trânsito Brasileiro e legislação de segurança para a natureza do veículo. Além do bagageiro do salão, o veículo deve ofertar bagageiro coletivo de no mínimo 6m³ para transporte de materiais diversos. Todas as especificações acima citadas deverão ser complementadas pela ABNT NBR 15570 – Especificações técnicas para fabricação de veículos de características urbanas para transporte coletivo de passageiros, quando couberem e em caso de dúvidas, contactar a contratante. GARANTIA, ENTREGA E ASSISTÊNCIA TÉCNICA - A entrega do item contratado deverá ocorrer em qualquer um dos locais de entrega contantes deste termo ou em local diverso a partir de acordo entre contratante e contratada com licenciamento, emplacamento e demais taxas as custas da contratada na localidade de entrega. A entrega deverá ocorrer em até 150 dias a partir da emissão e remessa da nota de empenho. Deverá ser fornecida garantia mínima de 2 anos ou 100.000 km (o que ocorrer primeiro). Componentes e acessórios de ambos deverão ter cobertura de assistência</p>	
--	--	--

BELLATRIX VEÍCULOS E SERVIÇOS LTDA

Endereço de correspondência: Rua Luz Franco de Camargo, 149 - Bosque dos Pires - Itatiba - SP CEP 13252 298 -CNPJ 49.422.071/0001-71 – Insc. Est. 738.139.953.112

Email: vendas@bellatrixveiculos.com.br / Telefone: 11 4495 8455 (11) 94068-8455 / (11)99102-4750

Bellatrix Veiculos e Serviços LTDA



	<p>técnica em todo Brasil em função da diversidade de local de emprego, típico da atividade militar. Deverá ainda ser incluída na cobertura da garantia todas as manutenções preventivas, incluindo-se fluidos, filtros e elementos filtrantes, peças de alta mortalidade como correias e esticadores, reparos, mangueiras e demais componentes discriminados no manual de oficina e na carta guia de lubrificação, incluindo-se a mão de obra quando indispensável a manutenção dessa garantia. O fornecimento desses itens no local de emprego bem como a assistência técnica deverá se dar em até 7 dias após o acionamento por parte da contratante sob pena de sanção prevista em contrato. Se após o acionamento da garantia, o objeto permaneça sem condições plenas de emprego por mais de trinta dias, por impossibilidades da contratada, contados a partir do acionamento pela contratante, deverá a contratada, a partir de então, repor na frente de serviço em que o material tem previsão de emprego, veículo equivalente até a plena disponibilização do objeto, sem quais quer custas a contratante, durante a vigência da garantia discriminada neste termo, visando salvaguardar a administração pública dos prejuízos causados por problemas de logística da contratada. Para efeito desse item, os componentes fornecidos pela contratada durante a vigência da garantia deverão atender as especificações de peça de reposição original, a luz da definição da NBR 15296. A entrega técnica, as custas da contratada, deverá ocorrer no local de entrega em até 5 dias do recebimento do item, com duração mínima de 8 horas e incluir um público de no mínimo 6 militares instruções teórico-práticas de condução, manutenção preventiva, emprego eficiente do carro. Na ocasião deverá ser fornecido pela contratada na forma digital ou impressa, necessariamente em português, no mínimo uma cópia do manual de operação e manual de manutenção preventiva e também na forma digital ou impressa e preferencialmente em português, o catálogo de peças, inclusos TODOS os componentes do ônibus (do encarroçamento a parte mecânica), bem como as demais documentações pertinentes a garantia do carro.</p>	
--	---	--

VALIDADE DA PROPOSTA	60 Dias, Conforme edital e termos de referência
----------------------	---

BELLATRIX VEÍCULOS E SERVIÇOS LTDA

Endereço de correspondência: Rua Luz Franco de Camargo, 149 - Bosque dos Pires - Itatiba - SP CEP 13252 298 -CNPJ 49.422.071/0001-71 – Insc. Est. 738.139.953.112

Email: vendas@bellatrixveiculos.com.br / Telefone: 11 4495 8455 (11) 94068-8455 / (11)99102-4750

Bellatrix Veiculos e Serviços LTDA



PRAZO DE ENTREGA	120 Dias, Conforme edital e termos de referência
PRAZO E CONDIÇÕES GARANTIA/ENTREGA	Prazo de garantia conforme edital e termo de referencia, contando a partir da entrega, Veículo será entregue rodando por meios próprios com seguro e frete
DADOS BANCARIOS	██████████ – AG ██████ – C/C ██████

Declaramos que:

- Declaro que estou ciente e concordo com as condições contidas no edital e seus anexos, bem como de que cumpro plenamente os requisitos de habilitação definidos no edital.
- Declaro sob as penas da lei, que até a presente data inexistem fatos impeditivos para a minha habilitação no presente processo licitatório, ciente da obrigatoriedade de declarar ocorrências posteriores.
- Declaro para fins do disposto no inciso V do art. 27 da Lei nº 8.666, de 21 de junho de 1993, acrescido pela Lei nº 9.854, de 27 de outubro de 1999, que não emprego menor de 18 (dezoito) anos em trabalho noturno, perigoso ou insalubre e não emprego menor de 16 (dezesesseis) anos, salvo menor, a partir de 14 (quatorze) anos, na condição de aprendiz, nos termos do inciso XXXIII, do art. 7º da Constituição Federal.
- Declaro que a proposta apresentada para essa licitação foi elaborada de maneira independente, de acordo com o que é estabelecido na Instrução Normativa Nº 2 de 16 de setembro de 2009 da SLTI/MP.
- Declaro que não possuo, em minha cadeia produtiva, empregados executando trabalho degradante ou forçado, observando o disposto nos incisos III e IV do art. 1º e no inciso III do art. 5º da Constituição Federal.
- Declaro sob as penas da Lei, que cumpro a cota de aprendizagem nos termos estabelecidos no art. 429 da CLT.
- Declaro que, se vencedora do presente certame, nossa empresa realizará a entrega técnica e treinamento operacional nos termos do Edital e seus anexos, sem ônus adicional e em data a ser designada pelo contratante.
- Declaro que nenhum dos sócios ou funcionários desta empresa ocupa cargo político, em qualquer das três esferas de governo (Municipal, Estadual ou Federal)
- Declaramos que os veículos ofertados serão atendidos em assistência técnica e revenda de peças por uma concessionária autorizada do fabricante do veículo na distância rodoviária

BELLATRIX VEÍCULOS E SERVIÇOS LTDA

Endereço de correspondência: Rua Luz Franco de Camargo, 149 - Bosque dos Pires - Itatiba - SP CEP 13252 298 - CNPJ 49.422.071/0001-71 – Insc. Est. 738.139.953.112

Email: vendas@bellatrixveiculos.com.br / Telefone: 11 4495 8455 (11) 94068-8455 / (11) 99102-4750

Bellatrix Veiculos e Serviços LTDA



máxima do órgão comprador previsto no edital/Termo de Referência.

- Declaro, que nossa Empresa **NÃO ESTÁ ENQUADRADA** no regime de tributação ME/EPP
- Declaro, que nossa Empresa é distribuidora formalmente credenciada pelo fabricante do produto ofertado, sendo que adquirimos as VANS, FURGÕES, CHASSIS DE ÔNIBUS e CARROCERIAS diretamente das Montadoras e a que garantia será sempre prestada através da sua rede de concessionários da fábrica em todo território nacional conforme relação de concessionários credenciados constantes nos sites das fabricantes e diretamente pelas fábricas de IMPLEMENTAÇÃO DA VAN/FURGÃO e da CARROCERIA DE ÔNIBUS, conforme o caso, na sede do órgão adquirente.

Por ser expressão de verdade, firmamos a presente.

Atenciosamente,

PROCURADOR – COMERCIAL

BELLATRIX VEÍCULOS E SERVIÇOS LTDA

BELLATRIX VEÍCULOS E SERVIÇOS LTDA

Endereço de correspondência: Rua Luz Franco de Camargo, 149 - Bosque dos Pires - Itatiba - SP CEP 13252 298 - CNPJ 49.422.071/0001-71 – Insc. Est. 738.139.953.112

Email: vendas@bellatrixveiculos.com.br / Telefone: 11 4495 8455 (11) 94068-8455 / (11)99102-4750



REDE DE DISTRIBUIÇÃO E POSTOS DE ASSISTÊNCIA TÉCNICA - VEÍCULOS AGRALE

CodCli	Distribuidor	UF	Cidade	Telefone	Endereco	CEP
20859.5	N S VASCONCELOS COMERCIO E SERVICOS EIRELI	AC	CRUZEIRO DO SUL	(68) 3322-7994.	AV CORONEL MANCIO LIMA,, 3271	69980000
34279.0	CAMILO GLOBAL MECATRONICA LTDA	AC	EPITACIOLANDIA	(68) 99229-0370.	AV AMAZONAS,, 345	69934000
8592.7	MERCETOYA PECAS E ACESS IMP E EXP LTDA	AC	RIO BRANCO	(68) 3221-3204.	VIA CHICO MENDES,, 2265	69906134
15771.1	SUPERMAC-MAQS CAMINHOS AMAZ LTDA	AM	MANAUS	.92 2101-4043.	AV SILVES,, 1839	69068010
31635.8	ALL LUK SERVICOS E COMERCIO LTDA-EPP	AP	MACAPA	(96) 3223-2424.	RUA ELIEZER LEVY,, 2322	68901016
33859.0	UNIAO PECAS E SERVICOS LTDA	BA	BARREIRAS	(77) 3611-3815.	LOMANTO JUNIOR, QUADRA 13 LOTE 11 A 17 E P19,, 74	47800380
33859.0	UNIAO PECAS E SERVICOS LTDA	BA	BARREIRAS	(77) 3611-3815.	LOMANTO JUNIOR, QUADRA 13 LOTE 11 A 17 E P19,, 74	47800380
34063.8	TOPMIXX AUTO PECAS E ACESSORIOS EIRELI	BA	JAGUAQUARA	(73) 3530-1536.	AV MEDICI,, 1234	45345000
33858.7	LC LEM PECAS E SERVICOS LTDA	BA	LUIS EDUARDO MAGALHAES	(77) 3628-6988.	AV. KICHIRO MURATA,, 509	47850000
10208.1	PECA FACIL VEICS PECAS SERV LTDA	BA	SALVADOR	.71 3503-6244.	AV. BARROS REIS,, 648	41204025
18315.2	FORCA DIESEL PECAS SERV P/AUTOS LTDA	BA	VITORIA DA CONQUISTA	.77 2101-1500.	AV BELEM,, 68	45030200
13887.3	TAGUAMOTORS AUTO PECAS MOTORES LTDA	DF	BRASILIA	(61) 3399-9200.	ADE CONJUNTO 05 LOTES 26 E 27,, S/N	71987180
23786.5	DROSDSKY IND E COM DE MAQS LTDA	ES	VILA VELHA	.27 3326-5066.	RUA HELIOPOLIS,, 03/04	29111140
34490.1	SERJAO CENTER DIESEL LTDA	GO	GOIANIA	(62) 3932-6884.	AV ANHANGUERA QUADRA 12 LOTE II,, 12044	74450010
17362.1	PAVEL VEICULOS E IMPLEMENTOS LTDA	MA	IMPERATRIZ	.99 3524-5000.	ROD BR 010 KM 1354, S/N	65917220
17268.5	PAVEL SAO LUIS LTDA	MA	SAO LUIS	.98 3878-3200.	AV ENGENHEIRO EMILIANO MACIEIRA,, 100	65095600
15595.9	AGRA MOTORS COMERCIO DE VEICULOS LTDA	MG	BELO HORIZONTE	(31) 3388-5550.	AV PRESIDENTE JUSCELINO KUBITSCEK,, 7300	30855450
23488.3	CASA DAS PECAS FORMIGUENSE LTDA	MG	FORMIGA	.37 3322-1010.	AV BRASIL,, 544	35570000
33753.1	AGRIFAMA LTDA	MG	LEOPOLDINA	(32) 3441-5316.	RODOVIA BR 116 KM 770,, S/N*	36706200
34491.6	BORGES AUTO PECAS LTDA	MG	MONTES CLAROS	(38) 3213-0624.	AV GOVERNADOR MAGALHAES PINTO,, 1973	39401427
31737.3	CASA DA TRANSMISSAO CAMINHOS,MOTORES E PECAS LTDA	MG	UBERLANDIA	(34) 3291-8800.	RUA DR LUIZ ANTONIO WAACK,, 560	38402030
23658.4	KCINCO CAMINHOS E ONIBUS LTDA	MS	CAMPO GRANDE	(67) 3323-4310.	AV GURY MARQUES,, 3211	79060000
33320.4	MACEDO & OLIVEIRA LTDA	MS	DOURADOS	(67) 3425-2055.	RUA DAS LARANJEIRAS,, 3420	79839040
31958.4	MACROPECAS MULTIMARCAS COM CAMINHOS E ONIBUS EIRELI	MT	CUIABA	(65) 3625-5430.	AV FERNANDO CORREA DA COSTA,, 6259	78080300
7746.0	AGROFITO CAMINHOS DEFENS AGRIC LTDA	MT	RONDONOPOLIS	.66 3421-1122.	AV. ITRIO CORREA DA COSTA, 2222	78705540
27100.2	BRASIL CENTRAL MAQS VEICS AGRICS LTDA	MT	SORRISO	.66 3545-3300.	RUA IDEMAR RIEDI,, 10112	78890000
34225.3	J.P.P. DE ABREU LTDA	PA	ALTAMIRA	(93) 99220-2000.	RUA DRAGAO DO MAR,, 2865	68372195
6118.3	PARA VEICULOS E IMPLEMENTOS LTDA	PA	ANANINDEUA	(91) 3235-3805.	ROD BR 316 KM 05, S/N	67113000
24752.4	CIVEPEL COML ITAITUBA DE VEICULOS E PECAS LTDA	PA	ITAITUBA	(93) 3518-0518.	ROD TRANSAMAZONICA KM 0,, S/N*	68180010
15574.0	ZUCATELLI EMPREENDIMENTOS LTDA	PA	MARABA	.94 2101-1220.	RODOVIA PA 150 KM 03,, S/N	68506540
34380.9	AM21 AUTOPECAS E MOTORES LTDA	PB	CABEDELO	(83) 98222-9881.	AV VINTE E QUATRO DE JUNHO,, 271	58108086
33583.0	O CEARENSE DISTRIBUIDORA DE PECAS LTDA	PB	CAMPINA GRANDE	(83) 3331-9005.	AV ASSIS CHATEAUBRIAND,, 2119	58105000
34385.9	CARUARU BUS LTDA	PE	CARUARU	(81) 99310-2589.	ROD BR 104 KM 56 QUADRA 172,, 5013	55015000
34006.2	ALDIEGAS PECAS E SERVICOS LTDA	PE	PETROLINA	(87) 3864-4500.	AV SETE DE SETEMBRO,, 198	56318000
31094.6	MARINHO & RAMOS LTDA	PE	RECIFE	(81) 3228-5890.	RUA JOAO IVO DA SILVA,, 378	50720100
33812.5	RETIFICA E MECANICA DOIS IRMAOS LTDA	PI	PICOS	(89) 3422-3997.	AV DEPUTADO RAIMUNDO DE SA URTIGA,, 1560	64601385
30067.7	RODO SERVICE LTDA	PR	CAMBE	(43) 3174-3700.	RUA TRENTO LOTE 3-A QUADRA 11,, 19	86186190
31350.6	RODO OESTE VEICULOS E PECAS LTDA	PR	CASCABEL	(45) 3039-4700.	RO EXPEDICIONARIO,, 140	85819580
18657.7	PONTRALE COM VEICS IMPLS AGRICS LTDA	PR	CASTRO	(42) 3233-8350.	RUA OTTO KUGLER,, 203	84145080
33491.0	RETIFICADORA DE MOTORES FOZ LTDA	PR	FOZ DO IGUAU	(45) 3027-2322.	BR 277 KM 728,, 250	85863640
29116.5	AGRABEL CAMINHOS LTDA	PR	FRANCISCO BELTRAO	(46) 3523-2065.	RODOVIA PR 483 - CAIXA POSTAL: 176, 433	85601195
15998.4	DRAGHETTI & CIA LTDA	PR	REALIZA	.46 3543-1055.	AV BRUNO ZUITION, CX P: 94, 4165	85770000
31959.0	DRAGAO DE CAMPOS ELETRO DIESEL LTDA-ME	RJ	CAMPOS DOS GOYTACAZES	(22) 2748-2500.	RUA DOIS,, 68/70	28175000
32098.5	L M C PAES - EPP	RJ	RIO DE JANEIRO	(21) 2561-3869.	RUA VINTE E QUATRO DE MAIO,, 85-A	20950085
30694.2	MMX COMERCIO DE PECAS E ACESSORIOS EIRELI	RJ	RIO DE JANEIRO	(21) 2228-8792.	AV ITAOCA,, 1017	21061020
27829.5	UNIVERSAL IMPORTACAO EXPORTACAO E COMERCIO LTDA	RJ	RIO DE JANEIRO	(21) 2501-4848.	AV ITAOCA,, 981	21061020
34250.1	COMPACTO VEICULOS LTDA	RN	PARNAMIRIM	(81) 2125-2230.	RUA RIO PIUM,, 180	59149105
29114.4	RONDONIA COM DE CAMINHOS E MAQUINAS LTDA	RO	JI-PARAMA	(69) 3423-5911.	AV TRANSCONTINENTAL,, 2272	76907537
13177.3	ROVEMA VEICULOS E MAQS LTDA	RO	PORTO VELHO	(69) 3222-2766.	BR 364 KM 01,, S/N	76812317
33804.5	MACROBUS CONCESSIONARIA DE VEICULOS LTDA	RR	BOA VISTA	(92) 99291-4901.	AV DAS GUIANAS,, 1632	69303485
33778.0	BORMANA COMERCIO DE AUTO PECAS LTDA	RS	CAXIAS DO SUL	(54) 3289-9500.	ROD BR 116 KM 146,, 15622	95059520
17361.5	VITORIADIESEL LTDA	RS	ESTRELA	(51) 3712-2727.	ROD BR 386 KM 349, 2, 960	95880000
33532.2	CASA DO ONIBUS JS - EIRELI	RS	IJUI	(54) 99935-8466.	AV 21 DE ABRIL,, 644	98700000
14342.3	RICCI VEICULOS LTDA	RS	PASSO FUNDO	.54 3315-1444.	AV PRESIDENTE VARGAS, 4457	99070000
19182.3	SOBRE EIXO VEICULOS LTDA	RS	PELOTAS	.53 3274-2040.	RUA IGNACIO TEIXEIRA MACHADO,, 1352	96070135
33325.9	BORMANA COMERCIO DE AUTOPECAS LTDA	RS	PORTO ALEGRE	(51) 3371-8600.	AV FERNANDO FERRARI,, 233	90200041
19653.2	VEIGRA CAMINHOS LTDA.	RS	SANTA MARIA	.55 3223-6521.	BR 158 KM 01, 10655	97060090
14631.1	COPADIESEL COM PCS ACCESS DIES LTDA	RS	SANTA ROSA	.55 3512-5758.	RS 344, KM 43, CONJ 04, S/N	98900000
4105.2	RUDIGER CAMINHOS E ONIBUS LTDA	SC	CHAPECO	(49) 3319-7500.	AV LEOPOLDO SANDER,, 605-E	89809300
22507.4	M.W.W. COMERCIO DE VEICULOS LTDA	SC	CONCORDIA	.49 3444-8080.	RUA TANCREDO A NEVES, 3535	89711570
33295.0	DAS COMERCIO DE AUTO PECAS LTDA	SC	ICARA	(48) 3432-2746.	RODOVIA SC 444, SALA B KM 12, 116	88820000
18513.9	VALFERTIL MAQUINAS AGRICOLAS LTDA	SC	MAFRA	(47) 3642-5534.	RUA TIJUCAS,, 221	89300000
33759.0	DAS COMERCIO DE AUTOPECAS LTDA	SC	PALHOCA	(48) 3380-1841.	ROD BR 282 KM 19, S/N*	88135550
27192.1	E.J.C. CAMINHOS E ACESSORIOS LTDA	SC	RIO DO SUL	(47) 3411-2000.	RODOVIA BR 470,, 5800	89162875
23754.5	CONTERRANEA COM E LOC DE VEICS LTDA	SE	ARACAJU	.79 3234-8700.	AV PRES TANCREDO NEVES, 3960	49097510
30157.0	UNIAO DISTRIBUIDORA DE VEICULOS E PECAS LTDA	SE	NOSSA SENHORA DO SOCORRO	(79) 3253-5000.	RODOVIA BR 101 KM 91,3, S/N*	49160000
29566.5	NOROMAK CAMINHOS E ONIBUS LTDA	SP	ARACATUBA	(18) 3631-7088.	AV ALZIRO ZARUR,, 942	16026000
33489.5	REVIS BELVEDERE AUTO CENTER - EIRELI	SP	ARARAS	(19) 3542-2625.	AV PADRE ALARICO ZACHARIAS,, 827	13601200
33328.0	MOTORBUS VEICULOS EIRELI	SP	CAMPINAS	(19) 3212-0888.	AV GOVERNADOR PEDRO DE TOLEDO,, 2322	13070715
33563.6	GUARUCAR PECAS E SERVICOS LTDA	SP	GUARUJA	(13) 3341-8070.	RUA AUREA GONZALEZ CONDE,, 456	11454540
32700.6	STAR BUS DO BRASIL LTDA	SP	OSASCO	(11) 3604-5000.	AV PRESIDENTE KENNEDY,, 200	6220040
31462.1	PRUDEN BUS COMERCIO DE VEICULOS LTDA	SP	PRESIDENTE PRUDENTE	(18) 3908-4242.	RUA AUGUSTA GROTTO DA SILVA,, 70	19061547
33490.3	IVAN DEL REI CORREA - EPP	SP	REGISTRO	(13) 3821-8080.	AV HAGUEMU MATSUZAWA,, 336	11900000
30749.2	NOROMAK CAMINHOS E ONIBUS LTDA	SP	RIBEIRAO PRETO	(18) 3631-7066.	RUA VIRGILIO DE CARVALHO NEVES NETO,, 1116	14092950
33573.3	LBC MARCON - COM DE PECAS E SERVICOS AUTOMOTIVOS EIRELI	SP	SAO JOSE DO RIO PRETO	(17) 3201-4455.	RUA CORONEL SPINOLA DE CASTRO,, 4754	15015500
28704.9	BARAO ONIBUS LTDA	SP	SAO PAULO	(11) 2979-0508.	AV GENERAL ATALIBA LEONEL,, 1265	2033000
30778.1	LA ORTIZ COMERCIO E SERVICOS AUTOMOTIVOS LTDA	SP	SAO PAULO	(11) 2084-7717.	AV ENGENHEIRO TOMAZ MAGALHAES,, 88	3211020
14235.9	ORTIZ COMERCIO DE VEICULOS LTDA	SP	SAO PAULO	.11 2084-7717.	AV DO ESTADO, 2265	3216050
12436.6	POSTO DE SERV N SENHORA APARECIDA	SP	VALINHOS	.19 3869-8100.	RUA ANTONIO SALLES PUPO, 109	13272360
16126.1	AGRAMOTO COMERCIO DE VEICULOS LTDA	TO	PALMAS	(63) 3216-9999.	QUAD 1112 SUL CONJ QN AL 02, S/N	77024140

CHASSI MA 17.0 EURO VI



AGRALE

www.agrale.com.br
@ agraleSA



CHASSI MA 17.0 EURO VI

Gerado em 13/05/2023 10:41:03



MOTOR	
Marca/modelo	Cummins F4.5
Potência Máxima	213 cv (157 kW) - 2200 RPM
Torque máximo	780 Nm - 1300 / 1500 RPM
Cilindros / Cilindradas	4 / 4506 cm
Controle de Emissões	Pós tratamento de gases por redução catalítica seletiva (SCR). PROCONVE P8 / EURO VI
SISTEMA ELÉTRICO	
Tensão	28 V
Bateria	12 V / 135 Ah (2 unidades)
Alternador	24 V / 150 A
TRANSMISSÃO	
Caixa de Câmbio	EATON FS 5406 B
Nº de marchas	6 a frente / 1 a ré
Embreagem tipo	Monodisco a seco
Diâmetro do disco	395 mm / 365 mm (OPC)
EIXOS	
Eixo dianteiro	DANA 6.0T
Eixo traseiro	MERITOR 23-168 (Com bloqueio opcional)
Relação de redução	4,89 :1
Relações de redução opcionais	4,10 / 4,56 / 5,38 :1
DESEMPENHO TEÓRICO	
Velocidade Máxima	89 Km/h (NS) 106 Km/h / 95 Km/h / 81 Km/h (OPC)
Subida em Rampa no PBT	34,5% (NS) 34,1% / 42,2% / 20,1% (OPC)

PNEUS	
Dimensões	275/80R 22,5
RODAS (TIPO)	
Dimensões	22,5 x 7,5
CHASSI	
Suspensão Dianteira	Molas semi-elípticas
Suspensão Traseira	Molas semi-elípticas de duplo estágio
Amortecedores	Telescópicos de dupla ação
FREIOS	
Acionamento/Atuação	Válvula moduladora / Freio traseiro
Freio de Serviço	Tambor Tambor/ "S CAM" Pneumático Assistido eletronicamente (ABS, EBD, ATC) com regulagem automática
Freio Motor	Eletrônico
Freio Estacionamento	Spring brake 30
DIREÇÃO	
Tipo	Hidráulica
Modelo	ZF SERVOCOM 8097
CAPACIDADE DE ABASTECIMENTO (L)	
Tanque de combustível	210 L / 300 L (OPC.)
Reservatório Arla 32	65 L
PESOS E CAPACIDADES	
PBT - Peso Bruto Total	17.000 Kg (Técnico) / 16.000 Kg (Legal)
Peso em ordem de Marcha	4.597 Kg / 4.608 Kg
Carga Máxima Eixo Dianteiro	6.000 Kg
Carga Máxima Eixo Traseiro	10.000 Kg

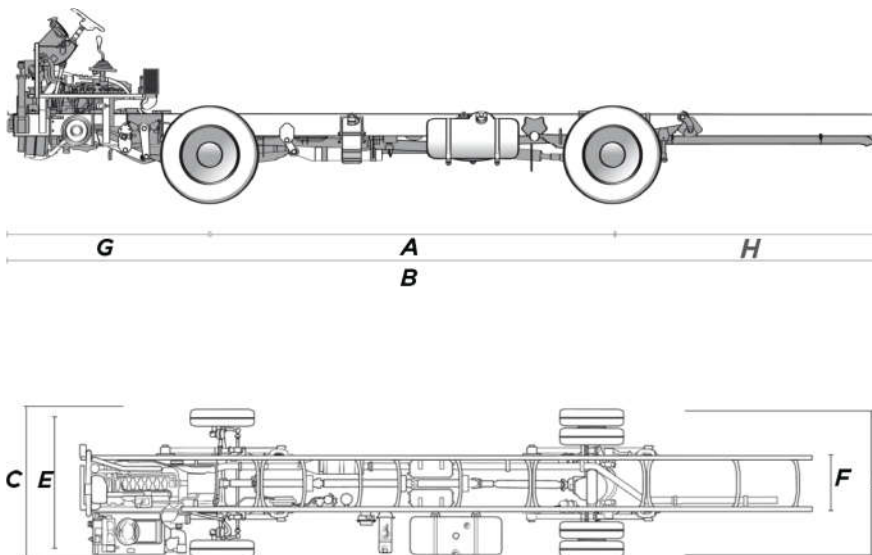

CHASSI MA 17.0

A	Distância Entre eixos	5.250 mm / 5.950 mm
B	Comprimento total veículo (máximo)	11.200 mm / 12.500 mm
C	Largura (Face ext. pneus) Eixo Dianteiro	2.404 mm
D	Largura (Face ext. pneus) Eixo Traseiro	2.410 mm
E	Bitola dianteira	2.120 mm
F	Bitola traseira	1.829 mm
G	Balanço dianteiro	2.348 mm
H	Balanço traseiro	2.512 mm / 1.812 mm

**PREFEITURA DO MUNICIPIO DE BERTIOGA**

RUA LUIZ PEREIRA DE CAMPOS, N° 901 - CEP 11250-117 - CENTRO - FONE (13) 3319-8070

Secretaria Municipal de Fazenda**ALVARÁ DE FUNCIONAMENTO - N° 473 / 2024**

Nome Ou Razão BELLATRIX VEICULOS E SERVICOS LTDA
Nome Fantasia BELLATRIX
Inscrição 143445
CNPJ/CPF 49.422.071/0001-71
Inscrição Estadual
Endereço 11251-465 - RUA PSICÓLOGA ENCARNAÇÃO RUFINO COLLADO, 51 CASA 09
Bairro MAITINGA **Cidade** BERTIOGA **Estado** SP
Dt Início Atividade 15/02/2023 **Validade do AVCB**
Validade da VISA

Codigo CNAE	Descrição CNAE
4511-1/01	Comércio a varejo de automóveis, camionetas e utilitários novos
4511-1/02	Comércio a varejo de automóveis, camionetas e utilitários usados
7490-1/04	Atividades de intermediação e agenciamento de serviços e negócios em geral, exceto imobiliários
7719-5/99	Locação de outros meios de transporte não especificados anteriormente, sem condutor
8219-9/99	Preparação de documentos e serviços especializados de apoio administrativo não especificados anteriormente

Data Validade: 31/12/2025

Expedido em: 07/03/2024



ATESTADO DE CAPACIDADE TÉCNICA

Atestamos para os devidos fins, e a quem possa interessar, que a empresa BELLATRIX VEÍCULOS E SERVIÇOS LTDA, inscrita no CNPJ 49.422.071/0001-71, sediada na R PSICOLOGA ENCARNACAO RUFINO COLLADO, no. 51 – Casa 09 - Bertioga - SP, nos forneceu 01 ônibus, marca: MASCARELLO, modelo: GRAN MICRO S2, equipado com chassi MARCA VOLKSWAGEN através da NF N° 006 de 28/06/2023 e que a mesma atendeu satisfatoriamente nossas necessidades, entregando o veículo dentro do padrão de qualidade e prazo contratados com 1º emplacamento em nome do município, razão pela qual não há nada em nossos registros que desabone sua capacidade de fornecimento.

Teófilo Otoni, 12/07/2023



PREFEITURA MUNICIPAL DE TEOFILO OTONI – MG

18.404.780/0001-09

PREFEITURA MUNICIPAL
DE TEOFILO OTONI

Av. Luiz Boali, 230
Centro - 39.800-087

TEÓFILO OTONI - MINAS GERAIS

RECEBEMOS DE BELLATRIX VEICULOS E SERVICOS LTDA OS PRODUTOS CONSTANTES NA NOTA FISCAL INDICADA AO LADO

DATA DE RECEBIMENTO

IDENTIFICAÇÃO E ASSINATURA DO RECEBEDOR



BELLATRIX VEICULOS E SERVICOS LTDA
R PSICOLOGA ENCARNACAO RUFINO
COLLADO,51-CASA 09 MAITINGA
Bertioga - SP
CEP: 11251465
FONE:

DANFE
DOCUMENTO AUXILIAR
DE NOTA FISCAL
ELETRÔNICA
0 - ENTRADA 1
1 - SAÍDA
Nº 6
SÉRIE 1
FOLHAS 1 / 1



CHAVE DE ACESSO

3523 0649 4220 7100 0171 5500 1000 0000 0614 9422 0777

Consulta de autenticidade no portal nacional da NF-e www.nfe.fazenda.gov.br/portal ou no site da Sefaz Autorizadora.

NATUREZA DA OPERAÇÃO

Venda de mercadoria adquirida ou recebida de terceiros, dest

PROTOCOLO DE AUTORIZAÇÃO DE USO

135231017003269 2023-06-28T13:55:03-03:00

INSCRIÇÃO ESTADUAL

738139953112

INSCRIÇÃO ESTADUAL DE SUBST.

CNPJ

49.422.071/0001-71

DESTINATÁRIO / REMETENTE

NOME / RAZÃO SOCIAL

MUNICIPIO DE TEOFILO OTONI

CNPJ / CPF

18.404.780/0001-09

DATA EMISSÃO

28/06/2023

ENDEREÇO

Av Luiz Boali Porto Salman,230

BAIRRO / DISTRITO

Centro

CEP

39802-900

DATA ENTRADA / SAÍDA

28/06/2023

MUNICÍPIO

Teófilo Otoni

FONE / FAX

UF

MG

INSCRIÇÃO ESTADUAL

HORA ENTRADA / SAÍDA

13:52:29

FATURA / DUPLICATA

CALCULO DO IMPOSTO

BASE DE CALCULO DO ICMS	VALOR DO ICMS	BASE DE CALCULO DO ICMS SUBST.	VALOR DO ICMS SUBST.	VALOR TOTAL DOS PRODUTOS
558.800,00	67.056,00	0,00	0,00	558.800,00
VALOR DO FRETE	VALOR DO SEGURO	DESCONTO	OUTRAS DESPESAS ACESSÓRIAS	VALOR TOTAL DO IPI
0,00	0,00	0,00	0,00	0,00
				VALOR TOTAL DA NOTA
				558.800,00

TRANSPORTADOR / VOLUMES TRANSPORTADOS

NOME / RAZÃO SOCIAL	FRETE POR CONTA	CÓDIGO ANTT	PLACA DO VEICULO	UF	CNPJ / CPF
	(9) Sem frete				
ENDEREÇO	MUNICÍPIO	UF	INSCRIÇÃO ESTADUAL		
QUANTIDADE	ESPÉCIE	MARCA	NUMERAÇÃO	PESO BRUTO	PESO LIQUIDO

DADOS DO PRODUTOS / SERVIÇOS

CÓDIGO	DESCRIÇÃO DOS PRODUTOS / SERVIÇOS	NCM/SH	CST	CFOP	UN	QUANT.	VALOR UNITÁRIO	V. DESC.	VALOR TOTAL	BASE CALCULO		VALOR			ALÍQUOTA	
										ICMS	ICMS ST	ICMS	ICMS ST	IPI	ICMS	IPI
1257675	VW MASCARELLO GRAN MICRO S3 ONIBUS COMPLETO - ZERO KM Fab./Mod.: 2022/2023 Cor: Branca Lot. Max.: 21 Chassi: 9532M52P6R045353 Renavam: 464431 Pot.: 160cv Comb.: Diesel N.Motor: 36781442 Valor Aproximado dos Tributos: Federal: R\$ 0,00 (0,00%), Estadual: R\$ 0,00 (0,00%)	87021000	000	6108	UNID	1	558.800,00	0,00	558.800,00	558.800,0	0,00	67.056,0	0,00	0,00	12,00 %	0,00 %

CALCULO DO ISSQN

INSCRIÇÃO MUNICIPAL	VALOR TOTAL DOS SERVIÇOS	BASE DE CALCULO DO ISSQN	VALOR DO ISSQN

DADOS ADICIONAIS

<p>FORMA DE PAGAMENTO: R\$ 558.800,00 DADOS BANCARIOS: BANCO ITAU S/A (341), AGENCIA 0138, CONTA CORRENTE 98704-5, BELLATRIX VEICULOS ESERVICOS LTDA - CNPJ: 49.422.071/0001-71 PROCESSO LICITATORIO N 056/2023 - PREGAO ELETRONICO N 027/2023 ATA DE REGISTRO DE PREÇOS N 027/2023 EMPENHO N 10306/2023 E 10307/2023 ORDEM DE COMPRA N 4370/4371 VEICULO ZERO KM - NUMERO DO CAT 464431 FABRICANTE - NF 530780 E NF 152948 ENTRADA</p>	RESERVADO AO FISCO
--	--------------------

ATESTADO DE CAPACIDADE TÉCNICA

Atestamos para os devidos fins, e a quem possa interessar, que a empresa BELLATRIX, inscrita no CNPJ 49.422.071/0001-71, sediada na Rua PSICOLOGA ENCARNACAO RUFINO COLLADO, 51 – CASA 09 - Bertioga - SP, nos forneceu 01 ônibus, marca VOLARE, modelo W9 ON, NF Nº 002 de 16/03/2023 e que a mesma atendeu satisfatoriamente nossas necessidades, entregando o veículo dentro do padrão de qualidade e prazo contratados com emplacamento em nome do Cliente, razão pela qual não há nada em nossos registros que desabone sua capacidade de fornecimento.

São Paulo, 17/03/2023

[Redacted Signature]

24º Tabelião de Notas da Capital
Rua Álvaro Penteado, 97 - Centro - São Paulo - SP.
Cep. 01012-000 - Fone: (11) 9942-1400/8333

Reconheço como autêntica a(s) firma(s) de **PAULO ALEXANDRE BARBOSA SOUZA** (L:1067 - F:35V - 1,541), aposta em minha presença. Valido somente com Selo de Autenticidade.

RA1019AB125080
287166 SÃO PAULO, 20 de Março de 2023.
Firma: R\$20,40
Total: R\$20,40

Em testemunho
ELTON JOHNS LARANTA RINALDIN - ESCRIVENTE



RECEBEMOS DE BELLATRIX VEICULOS E SERVICOS LTDA OS PRODUTOS CONSTANTES NA NOTA FISCAL INDICADA AO LADO

DATA DE RECEBIMENTO

IDENTIFICAÇÃO E ASSINATURA DO RECEBEDOR



BELLATRIX VEICULOS E SERVICOS LTDA
R PSICOLOGA ENCARNACAO RUFINO
COLLADO,51-CASA 09 MAITINGA
Bertioga - SP
CEP: 11251465
FONE:

DANFE
DOCUMENTO AUXILIAR
DE NOTA FISCAL
ELETRÔNICA
0 - ENTRADA 1
1 - SAÍDA
Nº 2
SÉRIE 1
FOLHAS 1 / 1



CHAVE DE ACESSO

3523 0349 4220 7100 0171 5500 1000 0000 0214 9422 0734

Consulta de autenticidade no portal nacional da NF-e www.nfe.fazenda.gov.br/portal ou no site da Sefaz Autorizadora.

NATUREZA DA OPERAÇÃO

Venda de mercadoria adquirida ou recebida de terceiros

PROTOCOLO DE AUTORIZAÇÃO DE USO

135230404478804 2023-03-16T16:23:12-03:00

INSCRIÇÃO ESTADUAL

738139953112

INSCRIÇÃO ESTADUAL DE SUBST.

CNPJ

49.422.071/0001-71

DESTINATÁRIO / REMETENTE

NOME / RAZÃO SOCIAL

PAULO ALEXANDRE BARBOSA SOUZA EIRELI

CNPJ / CPF

23.268.856/0001-48

DATA EMISSÃO

16/03/2023

ENDEREÇO

Rua Padre Gualberto de Lima,151

BAIRRO / DISTRITO

Parque Monteiro Soares

CEP

02736-060

DATA ENTRADA / SAÍDA

16/03/2023

MUNICÍPIO

Sao Paulo

FONE / FAX

UF

SP

INSCRIÇÃO ESTADUAL

HORA ENTRADA / SAÍDA

16:21:13

FATURA / DUPLICATA

CALCULO DO IMPOSTO

BASE DE CALCULO DO ICMS	VALOR DO ICMS	BASE DE CALCULO DO ICMS SUBST.	VALOR DO ICMS SUBST.	VALOR TOTAL DOS PRODUTOS
14.200,00	2.556,00	0,00	0,00	142.000,00
VALOR DO FRETE	VALOR DO SEGURO	DESCONTO	OUTRAS DESPESAS ACESSÓRIAS	VALOR TOTAL DO IPI
0,00	0,00	0,00	0,00	0,00
				VALOR TOTAL DA NOTA
				142.000,00

TRANSPORTADOR / VOLUMES TRANSPORTADOS

NOME / RAZÃO SOCIAL	FRETE POR CONTA	CÓDIGO ANTT	PLACA DO VEICULO	UF	CNPJ / CPF
	(9) Sem frete				
ENDEREÇO	MUNICÍPIO	UF	INSCRIÇÃO ESTADUAL		
QUANTIDADE	ESPÉCIE	MARCA	NUMERAÇÃO	PESO BRUTO	PESO LIQUIDO

DADOS DO PRODUTOS / SERVIÇOS

CÓDIGO	DESCRIÇÃO DOS PRODUTOS / SERVIÇOS	NCM/SH	CST	CFOP	UN	QUANT.	VALOR UNITÁRIO	V. DESC.	VALOR TOTAL	BASE CALCULO		VALOR			ALÍQUOTA	
										ICMS	ICMS ST	ICMS	ICMS ST	IPI	ICMS	IPI
168052	Marcopolo VOLARE W9 ON Fab./Mod.: 2014/2014 Cor: Branca Placa: FQE-2486 Chassi: 93PB40N32EC052655 Renavam: 01013485472 Comb.: Diesel	87021000	020	5102	UN	1	142.000,00	0,00	142.000,00	14.200,00	0,00	2.556,00	0,00	0,00	18,00 %	0,00 %

CALCULO DO ISSQN

INSCRIÇÃO MUNICIPAL	VALOR TOTAL DOS SERVIÇOS	BASE DE CALCULO DO ISSQN	VALOR DO ISSQN

DADOS ADICIONAIS

INFORMAÇÕES COMPLEMENTARES	RESERVADO AO FISCO
"BASE DE CALCULO REDUZIDA EM 90%, CONFORME DECRETO 66391 DE 28/12/2021" - NF 01 ENTRADA	



Consórcio Intermunicipal de Saúde dos Municípios da
Microrregião do Alto Sapucaí – CISMAS
CNPJ 01.111.142/0001-99



ATESTADO

Atestamos para os devidos fins, e a quem possa interessar, que a empresa BELLATRIX VEÍCULOS E SERVIÇOS LTDA, inscrita no CNPJ 49.422.071/0001-71, sediada na RUA PSICOLOGA ENCARNAÇÃO RUFINO COLLADO, nº 51 – Casa 09 – Bertioga – SP, nos forneceu 07 veículos tipo MICROONIBUS TRANSPORTE DE PASSAGEIROS marca: MASCARELLO, modelo: GRANMICRO, através das NF N° 102, 103, 104, 105, 106, 107, 108 e que a mesma atendeu satisfatoriamente nossas necessidades, entregando o veículo dentro do padrão de qualidade e prazo contratual com 1° emplacamento em nome do Consórcio, razão pela qual não há nada em nossos registros que desabone sua capacidade de fornecimento.

Itajubá/MG, 26 de abril de 2024.

CONSORCIO INTERM SAUDE MUNIC MICROREGIAO ALTO SAPUCAI
CISMAS

RECEBEMOS DE BELLATRIX VEICULOS E SERVICOS LTDA OS PRODUTOS CONSTANTES NA NOTA FISCAL INDICADA AO LADO

DATA DE RECEBIMENTO

IDENTIFICAÇÃO E ASSINATURA DO RECEBEDOR



BELLATRIX VEICULOS E SERVICOS LTDA
R PSICOLOGA ENCARNACAO RUFINO
COLLADO,51-CASA 09 MAITINGA
Bertioga - SP
CEP: 11251465
FONE:

DANFE
DOCUMENTO AUXILIAR
DE NOTA FISCAL
ELETRÔNICA
0 - ENTRADA 1
1 - SAÍDA 1
Nº 102
SÉRIE 1
FOLHAS 1 / 1



CHAVE DE ACESSO

3524 0149 4220 7100 0171 5500 1000 0001 0214 9422 1730

Consulta de autenticidade no portal nacional da NF-e www.nfe.fazenda.gov.br/portal ou no site da Sefaz Autorizadora.

NATUREZA DA OPERAÇÃO

Venda de mercadoria adquirida ou recebida de terceiros, orig

PROTOCOLO DE AUTORIZAÇÃO DE USO

135240204689559 2024-01-29T14:51:33-03:00

INSCRIÇÃO ESTADUAL

738139953112

INSCRIÇÃO ESTADUAL DE SUBST.

CNPJ

49.422.071/0001-71

DESTINATÁRIO / REMETENTE

NOME / RAZÃO SOCIAL

CONSORCIO INTERM SAUDE MUNIC MICROREGIAO ALTO SAPUCAI

CNPJ / CPF

01.111.142/0001-99

DATA EMISSÃO

29/01/2024

ENDEREÇO

Avenida Engenheiro Pedro Fonseca Paiva,376

BAIRRO / DISTRITO

Avenida

CEP

37504-018

DATA ENTRADA / SAÍDA

29/01/2024

MUNICÍPIO

Itajuba

FONE / FAX

UF

MG

INSCRIÇÃO ESTADUAL

HORA ENTRADA / SAÍDA

14:49:15

FATURA / DUPLICATA

CALCULO DO IMPOSTO

BASE DE CALCULO DO ICMS

589.800,00

VALOR DO ICMS

70.776,00

BASE DE CALCULO DO ICMS SUBST.

0,00

VALOR DO ICMS SUBST.

0,00

VALOR TOTAL DOS PRODUTOS

589.800,00

VALOR DO FRETE

0,00

VALOR DO SEGURO

0,00

DESCONTO

0,00

OUTRAS DESPESAS ACESSÓRIAS

0,00

VALOR TOTAL DO IPI

0,00

VALOR TOTAL DA NOTA

589.800,00

TRANSPORTADOR / VOLUMES TRANSPORTADOS

NOME / RAZÃO SOCIAL

FRETE POR CONTA
(9) Sem frete

CÓDIGO ANTT

PLACA DO VEICULO

UF

CNPJ / CPF

ENDEREÇO

MUNICÍPIO

UF

INSCRIÇÃO ESTADUAL

QUANTIDADE

ESPÉCIE

MARCA

NUMERAÇÃO

PESO BRUTO

PESO LIQUIDO

DADOS DO PRODUTOS / SERVIÇOS

CÓDIGO	DESCRIÇÃO DOS PRODUTOS / SERVIÇOS	NCM/SH	CST	CFOP	UN	QUANT.	VALOR UNITÁRIO	V. DESC.	VALOR TOTAL	BASE CALCULO		VALOR			ALÍQUOTA	
										ICMS	ICMS ST	ICMS	ICMS ST	IPI	ICMS	IPI
1498800	VW MASCARELLO GRAN MICRO S3 ONIBUS COMPLETO - ZERO KM Fab./Mod.: 2023/2024 Cor: Branca Lot. Max.: 27 Chassi: 953AD6TF3RR062184 Renavam: 464431 Pot.: 175cv Comb.: Diesel N.Motor: 36803102 Valor Aproximado dos Tributos:	87021000	000	6117	UNID	1	589.800,00	0,00	589.800,00	589.800,0	0,00	70.776,0	0,00	0,00	12,00 %	0,00 %

CALCULO DO ISSQN

INSCRIÇÃO MUNICIPAL

VALOR TOTAL DOS SERVIÇOS

BASE DE CALCULO DO ISSQN

VALOR DO ISSQN

DADOS ADICIONAIS

INFORMAÇÕES COMPLEMENTARES

FORMA DE PAGAMENTO: R\$ 589.800,00 DADOS BANCARIOS: BANCO ITAU S/A (341), AGENCIA 0138, CONTA CORRENTE 98704-5 BELLATRIX VEICULOS E SERVICOS LTDA - CNPJ: 49.422.071/0001-71 ATA DE REGISTRO DE PREÇOS N006/2023 PROCESSO LICITATORIO N034/2023 PREGAOELETRONICO N 006/2023 NOTA DE EMPENHO N01148 ORDEM DE COMPRA N 001014/2023 VEICULO ZERO KM - NUMERO DO CAT FABRICANTE - NF 554753 E NF 160053 ENTRADA

RESERVADO AO FISCO

RECEBEMOS DE BELLATRIX VEICULOS E SERVICOS LTDA OS PRODUTOS CONSTANTES NA NOTA FISCAL INDICADA AO LADO

DATA DE RECEBIMENTO

IDENTIFICAÇÃO E ASSINATURA DO RECEBEDOR



BELLATRIX VEICULOS E SERVICOS LTDA
R PSICOLOGA ENCARNACAO RUFINO
COLLADO,51-CASA 09 MAITINGA
Bertioga - SP
CEP: 11251465
FONE:

DANFE
DOCUMENTO AUXILIAR
DE NOTA FISCAL
ELETRÔNICA
0 - ENTRADA 1
1 - SAÍDA 1
Nº 103
SÉRIE 1
FOLHAS 1 / 1



CHAVE DE ACESSO

3524 0149 4220 7100 0171 5500 1000 0001 0314 9422 1746

Consulta de autenticidade no portal nacional da NF-e www.nfe.fazenda.gov.br/portal ou no site da Sefaz Autorizadora.

NATUREZA DA OPERAÇÃO

Venda de mercadoria adquirida ou recebida de terceiros, orig

PROTOCOLO DE AUTORIZAÇÃO DE USO

135240204910238 2024-01-29T15:12:12-03:00

INSCRIÇÃO ESTADUAL

738139953112

INSCRIÇÃO ESTADUAL DE SUBST.

CNPJ

49.422.071/0001-71

DESTINATÁRIO / REMETENTE

NOME / RAZÃO SOCIAL

CONSORCIO INTERM SAUDE MUNIC MICROREGIAO ALTO SAPUCAI

CNPJ / CPF

01.111.142/0001-99

DATA EMISSÃO

29/01/2024

ENDEREÇO

Avenida Engenheiro Pedro Fonseca Paiva,376

BAIRRO / DISTRITO

Avenida

CEP

37504-018

DATA ENTRADA / SAÍDA

29/01/2024

MUNICÍPIO

Itajuba

FONE / FAX

UF

MG

INSCRIÇÃO ESTADUAL

HORA ENTRADA / SAÍDA

15:10:28

FATURA / DUPLICATA

CALCULO DO IMPOSTO

BASE DE CALCULO DO ICMS

589.800,00

VALOR DO ICMS

70.776,00

BASE DE CALCULO DO ICMS SUBST.

0,00

VALOR DO ICMS SUBST.

0,00

VALOR TOTAL DOS PRODUTOS

589.800,00

VALOR DO FRETE

0,00

VALOR DO SEGURO

0,00

DESCONTO

0,00

OUTRAS DESPESAS ACESSÓRIAS

0,00

VALOR TOTAL DO IPI

0,00

VALOR TOTAL DA NOTA

589.800,00

TRANSPORTADOR / VOLUMES TRANSPORTADOS

NOME / RAZÃO SOCIAL

(9) Sem frete

CÓDIGO ANTT

PLACA DO VEICULO

UF

CNPJ / CPF

ENDEREÇO

MUNICÍPIO

UF

INSCRIÇÃO ESTADUAL

QUANTIDADE

ESPÉCIE

MARCA

NUMERAÇÃO

PESO BRUTO

PESO LIQUIDO

DADOS DO PRODUTOS / SERVIÇOS

CÓDIGO	DESCRIÇÃO DOS PRODUTOS / SERVIÇOS	NCM/SH	CST	CFOP	UN	QUANT.	VALOR UNITÁRIO	V. DESC.	VALOR TOTAL	BASE CALCULO		VALOR			ALÍQUOTA	
										ICMS	ICMS ST	ICMS	ICMS ST	IPI	ICMS	IPI
1498967	VW MASCARELLO GRAN MICRO S3 ONIBUS COMPLETO - ZERO KM Fab./Mod.: 2023/2024 Cor: Branca Lot. Max.: 27 Chassi: 953AD6TFORR062174 Renavam: 464431 Pot.: 175cv Comb.: Diesel N.Motor: 36802937 Valor Aproximado dos Tributos:	87021000	000	6117	UNID	1	589.800,00	0,00	589.800,00	589.800,0	0,00	70.776,0	0,00	0,00	12,00 %	0,00 %

CALCULO DO ISSQN

INSCRIÇÃO MUNICIPAL

VALOR TOTAL DOS SERVIÇOS

BASE DE CALCULO DO ISSQN

VALOR DO ISSQN

DADOS ADICIONAIS

INFORMAÇÕES COMPLEMENTARES

FORMA DE PAGAMENTO: R\$ 589.800,00 DADOS BANCARIOS: BANCO ITAU S/A (341), AGENCIA 0138, CONTA CORRENTE 98704-5 BELLATRIX VEICULOS E SERVICOS LTDA - CNPJ: 49.422.071/0001-71 ATA DE REGISTRO DE PREÇOS N006/2023 PROCESSO LICITATORIO N034/2023 PREGAOELETRONICO N 006/2023 NOTA DE EMPENHO N01148 ORDEM DE COMPRA N 001014/2023VEICULO ZERO KM - NUMERO DO CAT FABRICANTE - NF 554756 E NF 160055 ENTRADA

RESERVADO AO FISCO

RECEBEMOS DE BELLATRIX VEICULOS E SERVICOS LTDA OS PRODUTOS CONSTANTES NA NOTA FISCAL INDICADA AO LADO

DATA DE RECEBIMENTO

IDENTIFICAÇÃO E ASSINATURA DO RECEBEDOR

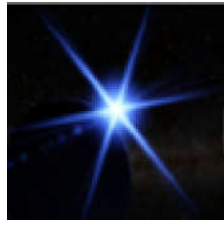

BELLATRIX VEICULOS E SERVICOS LTDA
R PSICOLOGA ENCARNACAO RUFINO
COLLADO,51-CASA 09 MAITINGA
Bertioga - SP
CEP: 11251465
FONE:

DANFE
DOCUMENTO AUXILIAR
DE NOTA FISCAL
ELETRÔNICA
0 - ENTRADA 1
1 - SAÍDA 1
Nº 104
SÉRIE 1
FOLHAS 1 / 1



CHAVE DE ACESSO

3524 0149 4220 7100 0171 5500 1000 0001 0414 9422 1751

Consulta de autenticidade no portal nacional da NF-e www.nfe.fazenda.gov.br/portal ou no site da Sefaz Autorizadora.

NATUREZA DA OPERAÇÃO

Venda de mercadoria adquirida ou recebida de terceiros, orig

PROTOCOLO DE AUTORIZAÇÃO DE USO

135240205026070 2024-01-29T15:23:24-03:00

INSCRIÇÃO ESTADUAL

738139953112

INSCRIÇÃO ESTADUAL DE SUBST.

CNPJ

49.422.071/0001-71

DESTINATÁRIO / REMETENTE

NOME / RAZÃO SOCIAL

CONSORCIO INTERM SAUDE MUNIC MICROREGIAO ALTO SAPUCAI

CNPJ / CPF

01.111.142/0001-99

DATA EMISSÃO

29/01/2024

ENDEREÇO

Avenida Engenheiro Pedro Fonseca Paiva,376

BAIRRO / DISTRITO

Avenida

CEP

37504-018

DATA ENTRADA / SAÍDA

29/01/2024

MUNICÍPIO

Itajuba

FONE / FAX

UF

MG

INSCRIÇÃO ESTADUAL

HORA ENTRADA / SAÍDA

15:21:28

FATURA / DUPLICATA

CALCULO DO IMPOSTO

BASE DE CALCULO DO ICMS

589.800,00

VALOR DO ICMS

70.776,00

BASE DE CALCULO DO ICMS SUBST.

0,00

VALOR DO ICMS SUBST.

0,00

VALOR TOTAL DOS PRODUTOS

589.800,00

VALOR DO FRETE

0,00

VALOR DO SEGURO

0,00

DESCONTO

0,00

OUTRAS DESPESAS ACESSÓRIAS

0,00

VALOR TOTAL DO IPI

0,00

VALOR TOTAL DA NOTA

589.800,00

TRANSPORTADOR / VOLUMES TRANSPORTADOS

NOME / RAZÃO SOCIAL

FRETE POR CONTA
(9) Sem frete

CÓDIGO ANTT

PLACA DO VEICULO

UF

CNPJ / CPF

ENDEREÇO

MUNICÍPIO

UF

INSCRIÇÃO ESTADUAL

QUANTIDADE

ESPÉCIE

MARCA

NUMERAÇÃO

PESO BRUTO

PESO LIQUIDO

DADOS DO PRODUTOS / SERVIÇOS

CÓDIGO	DESCRIÇÃO DOS PRODUTOS / SERVIÇOS	NCM/SH	CST	CFOP	UN	QUANT.	VALOR UNITÁRIO	V. DESC.	VALOR TOTAL	BASE CALCULO		VALOR			ALÍQUOTA	
										ICMS	ICMS ST	ICMS	ICMS ST	IPI	ICMS	IPI
1499193	VW MASCARELLO GRAN MICRO S3 ONIBUS COMPLETO - ZERO KM Fab./Mod.: 2023/2024 Cor: Branca Lot. Max.: 27 Chassi: 953AD6TFORR062529 Renavam: 464431 Pot.: 175cv Comb.: Diesel N.Motor: 36803451 Valor Aproximado dos Tributos:	87021000	000	6117	UNID	1	589.800,00	0,00	589.800,00	589.800,0	0,00	70.776,0	0,00	0,00	12,00 %	0,00 %

CALCULO DO ISSQN

INSCRIÇÃO MUNICIPAL

VALOR TOTAL DOS SERVIÇOS

BASE DE CALCULO DO ISSQN

VALOR DO ISSQN

DADOS ADICIONAIS

INFORMAÇÕES COMPLEMENTARES

FORMA DE PAGAMENTO: R\$ 589.800,00 DADOS BANCARIOS: BANCO ITAU S/A (341), AGENCIA 0138, CONTA CORRENTE 98704-5 BELLATRIX VEICULOS E SERVICOS LTDA - CNPJ: 49.422.071/0001-71 ATA DE REGISTRO DE PREÇOS N006/2023 PROCESSO LICITATORIO N034/2023 PREGAOELETRONICO N 006/2023 NOTA DE EMPENHO N01148 ORDEM DE COMPRA N 001014/2023VEICULO ZERO KM - NUMERO DO CAT FABRICANTE - NF 554759 E NF 160083 ENTRADA

RESERVADO AO FISCO

RECEBEMOS DE BELLATRIX VEICULOS E SERVICOS LTDA OS PRODUTOS CONSTANTES NA NOTA FISCAL INDICADA AO LADO

DATA DE RECEBIMENTO

IDENTIFICAÇÃO E ASSINATURA DO RECEBEDOR

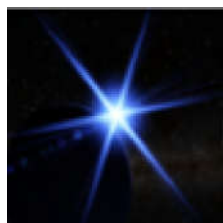

BELLATRIX VEICULOS E SERVICOS LTDA
R PSICOLOGA ENCARNACAO RUFINO
COLLADO,51-CASA 09 MAITINGA
Bertioga - SP
CEP: 11251465
FONE:

DANFE
DOCUMENTO AUXILIAR
DE NOTA FISCAL
ELETRÔNICA
0 - ENTRADA 1
1 - SAÍDA 1
N° 105
SÉRIE 1
FOLHAS 1 / 1



CHAVE DE ACESSO

3524 0149 4220 7100 0171 5500 1000 0001 0514 9422 1767

Consulta de autenticidade no portal nacional da NF-e www.nfe.fazenda.gov.br/portal ou no site da Sefaz Autorizadora.

NATUREZA DA OPERAÇÃO

Venda de mercadoria adquirida ou recebida de terceiros, orig

PROTOCOLO DE AUTORIZAÇÃO DE USO

135240205189133 2024-01-29T15:39:03-03:00

INSCRIÇÃO ESTADUAL

738139953112

INSCRIÇÃO ESTADUAL DE SUBST.

CNPJ

49.422.071/0001-71

DESTINATÁRIO / REMETENTE

NOME / RAZÃO SOCIAL

CONSORCIO INTERM SAUDE MUNIC MICROREGIAO ALTO SAPUCAI

CNPJ / CPF

01.111.142/0001-99

DATA EMISSÃO

29/01/2024

ENDEREÇO

Avenida Engenheiro Pedro Fonseca Paiva,376

BAIRRO / DISTRITO

Avenida

CEP

37504-018

DATA ENTRADA / SAÍDA

29/01/2024

MUNICÍPIO

Itajuba

FONE / FAX

UF

MG

INSCRIÇÃO ESTADUAL

HORA ENTRADA / SAÍDA

15:37:17

FATURA / DUPLICATA

CALCULO DO IMPOSTO

BASE DE CALCULO DO ICMS	VALOR DO ICMS	BASE DE CALCULO DO ICMS SUBST.	VALOR DO ICMS SUBST.	VALOR TOTAL DOS PRODUTOS
589.800,00	70.776,00	0,00	0,00	589.800,00
VALOR DO FRETE	VALOR DO SEGURO	DESCONTO	OUTRAS DESPESAS ACESSÓRIAS	VALOR TOTAL DO IPI
0,00	0,00	0,00	0,00	0,00
				VALOR TOTAL DA NOTA
				589.800,00

TRANSPORTADOR / VOLUMES TRANSPORTADOS

NOME / RAZÃO SOCIAL	FRETE POR CONTA	CÓDIGO ANTT	PLACA DO VEICULO	UF	CNPJ / CPF
	(9) Sem frete				
ENDEREÇO	MUNICÍPIO	UF	INSCRIÇÃO ESTADUAL		
QUANTIDADE	ESPÉCIE	MARCA	NUMERAÇÃO	PESO BRUTO	PESO LIQUIDO

DADOS DO PRODUTOS / SERVIÇOS

CÓDIGO	DESCRIÇÃO DOS PRODUTOS / SERVIÇOS	NCM/SH	CST	CFOP	UN	QUANT.	VALOR UNITÁRIO	V. DESC.	VALOR TOTAL	BASE CALCULO		VALOR			ALÍQUOTA	
										ICMS	ICMS ST	ICMS	ICMS ST	IPI	ICMS	IPI
1498993	VW MASCARELLO GRAN MICRO S3 ONIBUS COMPLETO - ZERO KM Fab./Mod.: 2023/2024 Cor: Branca Lot. Max.: 27 Chassi: 953AD6TF0RR062305 Renavam: 464431 Pot.: 175cv Comb.: Diesel N.Motor: 36802430 Valor Aproximado dos Tributos:	87021000	000	6117	UNID	1	589.800,00	0,00	589.800,00	589.800,0	0,00	70.776,0	0,00	0,00	12,00 %	0,00 %

CALCULO DO ISSQN

INSCRIÇÃO MUNICIPAL	VALOR TOTAL DOS SERVIÇOS	BASE DE CALCULO DO ISSQN	VALOR DO ISSQN
---------------------	--------------------------	--------------------------	----------------

DADOS ADICIONAIS

<p>INFORMAÇÕES COMPLEMENTARES</p> <p>FORMA DE PAGAMENTO: R\$ 589.800,00 DADOS BANCARIOS: BANCO ITAU S/A (341), AGENCIA 0138, CONTA CORRENTE 98704-5 BELLATRIX VEICULOS E SERVICOS LTDA - CNPJ: 49.422.071/0001-71 ATA DE REGISTRO DE PREÇOS N006/2023 PROCESSO LICITATORIO N034/2023 PREGAOELETRONICO N 006/2023 NOTA DE EMPENHO N01148 ORDEM DE COMPRA N 001014/2023VEICULO ZERO KM - NUMERO DO CAT FABRICANTE - NF 554757 E NF 160101 ENTRADA</p>	RESERVADO AO FISCO
---	--------------------

RECEBEMOS DE BELLATRIX VEICULOS E SERVICOS LTDA OS PRODUTOS CONSTANTES NA NOTA FISCAL INDICADA AO LADO

DATA DE RECEBIMENTO

IDENTIFICAÇÃO E ASSINATURA DO RECEBEDOR



BELLATRIX VEICULOS E SERVICOS LTDA
R PSICOLOGA ENCARNACAO RUFINO
COLLADO,51-CASA 09 MAITINGA
Bertioga - SP
CEP: 11251465
FONE:

DANFE
DOCUMENTO AUXILIAR
DE NOTA FISCAL
ELETRÔNICA
0 - ENTRADA 1
1 - SAÍDA 1
N° 106
SÉRIE 1
FOLHAS 1 / 1



CHAVE DE ACESSO

3524 0149 4220 7100 0171 5500 1000 0001 0614 9422 1772

Consulta de autenticidade no portal nacional da NF-e www.nfe.fazenda.gov.br/portal ou no site da Sefaz Autorizadora.

NATUREZA DA OPERAÇÃO

Venda de mercadoria adquirida ou recebida de terceiros, orig

PROTOCOLO DE AUTORIZAÇÃO DE USO

135240205263710 2024-01-29T15:46:12-03:00

INSCRIÇÃO ESTADUAL

738139953112

INSCRIÇÃO ESTADUAL DE SUBST.

CNPJ

49.422.071/0001-71

DESTINATÁRIO / REMETENTE

NOME / RAZÃO SOCIAL

CONSORCIO INTERM SAUDE MUNIC MICROREGIAO ALTO SAPUCAI

CNPJ / CPF

01.111.142/0001-99

DATA EMISSÃO

29/01/2024

ENDEREÇO

Avenida Engenheiro Pedro Fonseca Paiva,376

BAIRRO / DISTRITO

Avenida

CEP

37504-018

DATA ENTRADA / SAÍDA

29/01/2024

MUNICÍPIO

Itajuba

FONE / FAX

UF

MG

INSCRIÇÃO ESTADUAL

HORA ENTRADA / SAÍDA

15:44:32

FATURA / DUPLICATA

CALCULO DO IMPOSTO

BASE DE CALCULO DO ICMS

589.800,00

VALOR DO ICMS

70.776,00

BASE DE CALCULO DO ICMS SUBST.

0,00

VALOR DO ICMS SUBST.

0,00

VALOR TOTAL DOS PRODUTOS

589.800,00

VALOR DO FRETE

0,00

VALOR DO SEGURO

0,00

DESCONTO

0,00

OUTRAS DESPESAS ACESSÓRIAS

0,00

VALOR TOTAL DO IPI

0,00

VALOR TOTAL DA NOTA

589.800,00

TRANSPORTADOR / VOLUMES TRANSPORTADOS

NOME / RAZÃO SOCIAL

FRETE POR CONTA
(9) Sem frete

CÓDIGO ANTT

PLACA DO VEICULO

UF

CNPJ / CPF

ENDEREÇO

MUNICÍPIO

UF

INSCRIÇÃO ESTADUAL

QUANTIDADE

ESPÉCIE

MARCA

NUMERAÇÃO

PESO BRUTO

PESO LIQUIDO

DADOS DO PRODUTOS / SERVIÇOS

CÓDIGO	DESCRIÇÃO DOS PRODUTOS / SERVIÇOS	NCM/SH	CST	CFOP	UN	QUANT.	VALOR UNITÁRIO	V. DESC.	VALOR TOTAL	BASE CALCULO		VALOR			ALÍQUOTA	
										ICMS	ICMS ST	ICMS	ICMS ST	IPI	ICMS	IPI
1499066	VW MASCARELLO GRAN MICRO S3 ONIBUS COMPLETO - ZERO KM Fab./Mod.: 2023/2024 Cor: Branca Lot. Max.: 27 Chassi: 953AD6TF1RR062202 Renavam: 464431 Pot.: 175cv Comb.: Diesel N.Motor: 36803084 Valor Aproximado dos Tributos:	87021000	000	6117	UNID	1	589.800,00	0,00	589.800,00	589.800,0	0,00	70.776,0	0,00	0,00	12,00 %	0,00 %

CALCULO DO ISSQN

INSCRIÇÃO MUNICIPAL

VALOR TOTAL DOS SERVIÇOS

BASE DE CALCULO DO ISSQN

VALOR DO ISSQN

DADOS ADICIONAIS

INFORMAÇÕES COMPLEMENTARES

FORMA DE PAGAMENTO: R\$ 589.800,00 DADOS BANCARIOS: BANCO ITAU S/A (341), AGENCIA 0138, CONTA CORRENTE 98704-5 BELLATRIX VEICULOS E SERVICOS LTDA - CNPJ: 49.422.071/0001-71 ATA DE REGISTRO DE PREÇOS N006/2023 PROCESSO LICITATORIO N034/2023 PREGAOELETRONICO N 006/2023 NOTA DE EMPENHO N01148 ORDEM DE COMPRA N 001014/2023 VEICULO ZERO KM - NUMERO DO CAT FABRICANTE - NF 554758 E NF 160103 ENTRADA

RESERVADO AO FISCO

RECEBEMOS DE BELLATRIX VEICULOS E SERVICOS LTDA OS PRODUTOS CONSTANTES NA NOTA FISCAL INDICADA AO LADO

DATA DE RECEBIMENTO

IDENTIFICAÇÃO E ASSINATURA DO RECEBEDOR



BELLATRIX VEICULOS E SERVICOS LTDA
R PSICOLOGA ENCARNACAO RUFINO
COLLADO,51-CASA 09 MAITINGA
Bertioga - SP
CEP: 11251465
FONE:

DANFE
DOCUMENTO AUXILIAR
DE NOTA FISCAL
ELETRÔNICA
0 - ENTRADA 1
1 - SAÍDA 1
Nº 107
SÉRIE 1
FOLHAS 1 / 1



CHAVE DE ACESSO

3524 0149 4220 7100 0171 5500 1000 0001 0714 9422 1788

Consulta de autenticidade no portal nacional da NF-e www.nfe.fazenda.gov.br/portal ou no site da Sefaz Autorizadora.

NATUREZA DA OPERAÇÃO

Venda de mercadoria adquirida ou recebida de terceiros, orig

PROTOCOLO DE AUTORIZAÇÃO DE USO

135240205392600 2024-01-29T15:58:22-03:00

INSCRIÇÃO ESTADUAL

738139953112

INSCRIÇÃO ESTADUAL DE SUBST.

CNPJ

49.422.071/0001-71

DESTINATÁRIO / REMETENTE

NOME / RAZÃO SOCIAL

CONSORCIO INTERM SAUDE MUNIC MICROREGIAO ALTO SAPUCAI

CNPJ / CPF

01.111.142/0001-99

DATA EMISSÃO

29/01/2024

ENDEREÇO

Avenida Engenheiro Pedro Fonseca Paiva,376

BAIRRO / DISTRITO

Avenida

CEP

37504-018

DATA ENTRADA / SAÍDA

29/01/2024

MUNICÍPIO

Itajuba

FONE / FAX

UF

MG

INSCRIÇÃO ESTADUAL

HORA ENTRADA / SAÍDA

15:56:17

FATURA / DUPLICATA

CALCULO DO IMPOSTO

BASE DE CALCULO DO ICMS	VALOR DO ICMS	BASE DE CALCULO DO ICMS SUBST.	VALOR DO ICMS SUBST.	VALOR TOTAL DOS PRODUTOS	
589.800,00	70.776,00	0,00	0,00	589.800,00	
VALOR DO FRETE	VALOR DO SEGURO	DESCONTO	OUTRAS DESPESAS ACESSÓRIAS	VALOR TOTAL DO IPI	VALOR TOTAL DA NOTA
0,00	0,00	0,00	0,00	0,00	589.800,00

TRANSPORTADOR / VOLUMES TRANSPORTADOS

NOME / RAZÃO SOCIAL	FRETE POR CONTA	CÓDIGO ANTT	PLACA DO VEICULO	UF	CNPJ / CPF
	(9) Sem frete				
ENDEREÇO	MUNICÍPIO	UF	INSCRIÇÃO ESTADUAL		
QUANTIDADE	ESPÉCIE	MARCA	NUMERAÇÃO	PESO BRUTO	PESO LIQUIDO

DADOS DO PRODUTOS / SERVIÇOS

CÓDIGO	DESCRIÇÃO DOS PRODUTOS / SERVIÇOS	NCM/SH	CST	CFOP	UN	QUANT.	VALOR UNITÁRIO	V. DESC.	VALOR TOTAL	BASE CALCULO		VALOR			ALÍQUOTA	
										ICMS	ICMS ST	ICMS	ICMS ST	IPI	ICMS	IPI
1499082	VW MASCARELLO GRAN MICRO S3 ONIBUS COMPLETO - ZERO KM Fab./Mod.: 2023/2024 Cor: Branca Lot. Max.: 27 Chassi: 953AD6TF3RR062279 Renavam: 464431 Pot.: 175cv Comb.: Diesel N.Motor: 36803083 Valor Aproximado dos Tributos:	87021000	000	6117	UNID	1	589.800,00	0,00	589.800,00	589.800,0	0,00	70.776,0	0,00	0,00	12,00 %	0,00 %

CALCULO DO ISSQN

INSCRIÇÃO MUNICIPAL	VALOR TOTAL DOS SERVIÇOS	BASE DE CALCULO DO ISSQN	VALOR DO ISSQN

DADOS ADICIONAIS

INFORMAÇÕES COMPLEMENTARES FORMA DE PAGAMENTO: R\$ 589.800,00 DADOS BANCARIOS: BANCO ITAU S/A (341), AGENCIA 0138, CONTA CORRENTE 98704-5 BELLATRIX VEICULOS E SERVICOS LTDA - CNPJ: 49.422.071/0001-71 ATA DE REGISTRO DE PREÇOS N006/2023 PROCESSO LICITATORIO N034/2023 PREGAOELETRONICO N 006/2023 NOTA DE EMPENHO N01148 ORDEM DE COMPRA N 001014/2023 VEICULO ZERO KM - NUMERO DO CAT FABRICANTE - NF 554755 E NF 160105 ENTRADA	RESERVADO AO FISCO
--	--------------------

RECEBEMOS DE BELLATRIX VEICULOS E SERVICOS LTDA OS PRODUTOS CONSTANTES NA NOTA FISCAL INDICADA AO LADO

DATA DE RECEBIMENTO

IDENTIFICAÇÃO E ASSINATURA DO RECEBEDOR

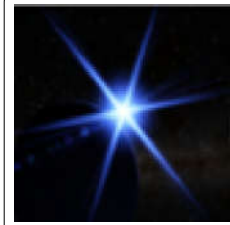

BELLATRIX VEICULOS E SERVICOS LTDA
R PSICOLOGA ENCARNACAO RUFINO
COLLADO,51-CASA 09 MAITINGA
Bertioga - SP
CEP: 11251465
FONE:

DANFE

DOCUMENTO AUXILIAR
DE NOTA FISCAL
ELETRÔNICA

0 - ENTRADA 1
1 - SAÍDA 1
Nº 108
SÉRIE 1
FOLHAS 1 / 1



CHAVE DE ACESSO

3524 0149 4220 7100 0171 5500 1000 0001 0814 9422 1793

Consulta de autenticidade no portal nacional da NF-e www.nfe.fazenda.gov.br/portal ou no site da Sefaz Autorizadora.

NATUREZA DA OPERAÇÃO

Venda de mercadoria adquirida ou recebida de terceiros, orig

PROTOCOLO DE AUTORIZAÇÃO DE USO

135240205509574 2024-01-29T16:09:34-03:00

INSCRIÇÃO ESTADUAL

738139953112

INSCRIÇÃO ESTADUAL DE SUBST.

CNPJ

49.422.071/0001-71

DESTINATÁRIO / REMETENTE

NOME / RAZÃO SOCIAL

CONSORCIO INTERM SAUDE MUNIC MICROREGIAO ALTO SAPUCAI

CNPJ / CPF

01.111.142/0001-99

DATA EMISSÃO

29/01/2024

ENDEREÇO

Avenida Engenheiro Pedro Fonseca Paiva,376

BAIRRO / DISTRITO

Avenida

CEP

37504-018

DATA ENTRADA / SAÍDA

29/01/2024

MUNICÍPIO

Itajuba

FONE / FAX

UF

MG

INSCRIÇÃO ESTADUAL

HORA ENTRADA / SAÍDA

16:08:02

FATURA / DUPLICATA

CALCULO DO IMPOSTO

BASE DE CALCULO DO ICMS	VALOR DO ICMS	BASE DE CALCULO DO ICMS SUBST.	VALOR DO ICMS SUBST.	VALOR TOTAL DOS PRODUTOS	
589.800,00	70.776,00	0,00	0,00	589.800,00	
VALOR DO FRETE	VALOR DO SEGURO	DESCONTO	OUTRAS DESPESAS ACESSÓRIAS	VALOR TOTAL DO IPI	VALOR TOTAL DA NOTA
0,00	0,00	0,00	0,00	0,00	589.800,00

TRANSPORTADOR / VOLUMES TRANSPORTADOS

NOME / RAZÃO SOCIAL	FRETE POR CONTA	CÓDIGO ANTT	PLACA DO VEICULO	UF	CNPJ / CPF
	(9) Sem frete				
ENDEREÇO	MUNICÍPIO	UF	INSCRIÇÃO ESTADUAL		
QUANTIDADE	ESPÉCIE	MARCA	NUMERAÇÃO	PESO BRUTO	PESO LIQUIDO

DADOS DO PRODUTOS / SERVIÇOS

CÓDIGO	DESCRIÇÃO DOS PRODUTOS / SERVIÇOS	NCM/SH	CST	CFOP	UN	QUANT.	VALOR UNITÁRIO	V. DESC.	VALOR TOTAL	BASE CALCULO		VALOR			ALÍQUOTA	
										ICMS	ICMS ST	ICMS	ICMS ST	IPI	ICMS	IPI
1499209	VW MASCARELLO GRAN MICRO S3 ONIBUS COMPLETO - ZERO KM Fab./Mod.: 2023/2024 Cor: Branca Lot. Max.: 27 Chassi: 953AD6TF0RR062904 Renavam: 464431 Pot.: 175cv Comb.: Diesel N.Motor: 36803709 Valor Aproximado dos Tributos:	87021000	000	6117	UNID	1	589.800,00	0,00	589.800,00	589.800,0	0,00	70.776,0	0,00	0,00	12,00 %	0,00 %

CALCULO DO ISSQN

INSCRIÇÃO MUNICIPAL	VALOR TOTAL DOS SERVIÇOS	BASE DE CALCULO DO ISSQN	VALOR DO ISSQN

DADOS ADICIONAIS

INFORMAÇÕES COMPLEMENTARES FORMA DE PAGAMENTO: R\$ 589.800,00 DADOS BANCARIOS: BANCO ITAU S/A (341), AGENCIA 0138, CONTA CORRENTE 98704-5 BELLATRIX VEICULOS E SERVICOS LTDA - CNPJ: 49.422.071/0001-71 ATA DE REGISTRO DE PREÇOS N006/2023 PROCESSO LICITATORIO N034/2023 PREGAOELETRONICO N 006/2023 NOTA DE EMPENHO N01148 ORDEM DE COMPRA N 001014/2023 VEICULO ZERO KM - NUMERO DO CAT FABRICANTE - NF 554754 E NF 160107 ENTRADA	RESERVADO AO FISCO
--	--------------------



ESTADO DE RONDÔNIA
PREFEITURA MUNICIPAL DE ESPIGÃO DO OESTE
CNPJ: 04.695.284/0001-39
SEMSAU SEC. MUN. DE SAÚDE
GABINETE DA SECRETÁRIA MUNICIPAL DE SAÚDE

ATESTADO DE CAPACIDADE TÉCNICA

Atestamos para os devidos fins que a empresa **BELLATRIX VEÍCULOS E SERVIÇOS LTDA**, inscrita no CNPJ sob o Nº. **49.422.071/0001-71**, estabelecida na **RUA PSICOLOGA ENCARNAÇÃO RUFINO COLLADO**, nº 51 Casa 09 Bertioiga SP, forneceu para esta empresa/Entidade **PREFEITURA MUNICIPAL DE ESPIGÃO DO OESTE/FUNDO MUNICIPAL DE SAÚDE**, inscrita no CNPJ sob o Nº. **04.695.284/0001-39**, situada na Rua Rio Grande do Sul, 2800, Bairro Vista Alegre, os itens entregues:

OBJETO ENTREGUE:

ITENS EMPENHO 2308/2023					
Descrição	Marca	Qtde.	Und. Med	Vlr. Unit.	Vlr. Total
Renault Master L3H2- Furgão adaptado: VAN ODONTOLOGICA MOVEL	Renault	01	UNID	R\$ 379.800,00	R\$ 379.800,00
TOTAL					R\$ 379.800,00

Pregão Eletrônico nº 052/2023

Processo Administrativo: 1434/2023

Empenho Nº 2308/2023

VALOR TOTAL: R\$ 379.800,00 (trezentos e setenta e nove mil e oitocentos reais).

Atestamos ainda, que tal(is) prestação (ões) está (ão) sendo / foi (ram) executado(s) satisfatoriamente, não existindo, em nossos registros, até a presente data, fatos que desabonem sua conduta e responsabilidade com as obrigações assumidas.

Espigão do Oeste-RO, 01 de fevereiro de 2024.

(Documento Assinado Eletronicamente)

[Redacted Signature]
Secretária Municipal de Saúde
(69) 3481-1440/ 98140-7265

Rua Rio Grande do Sul, 2800 - B. Vista Alegre - Espigão do Oeste/RO - CEP: 76.974-000

Contato: (69)3481-1400 - Site: www.espigaodoeste.ro.gov.br



Documento assinado eletronicamente por **Laura Guedes Bezerra**, Secretária Municipal de Saúde, em 01/02/2024 às 12:10, horário de Espigão do Oeste/RO, com fulcro no art. 17 do [Decreto nº 4.474 de 28/08/2020](#).



A autenticidade deste documento pode ser conferida no site transparencia.espigaodoeste.ro.gov.br, informando o ID **709618** e o código verificador **DB88389E**.





INSTRUMENTO PARTICULAR DE CONSTITUIÇÃO DE SOCIEDADE
EMPRESÁRIA LIMITADA UNIPESSOAL SOB A DENOMINAÇÃO DE:

BELLATRIX VEÍCULOS E SERVIÇOS LTDA

Pelo presente instrumento particular,

JULIANA DE ALMEIDA FRANCO, brasileira, natural de Belo Horizonte/MG, nascida aos 22 dias do mês de Setembro de 1977, casada sob o regime de separação de bens, portadora da Cédula de Identidade RG N° MG-8.002.634 expedida em 29/03/2019, e do CPF N° 033.165.176-93, residente e domiciliada no município de Vinhedo, estado de SP, na Avenida Frank Swalles N° 319 Casa 29 no bairro de Cachoeira - CEP: 013280/470, doravante denominada **SÓCIA TITULAR**;

resolve constituir uma sociedade limitada mediante as condições e cláusulas seguintes:

CLÁUSULA PRIMEIRA: A sociedade gira sob a denominação de **BELLATRIX VEÍCULOS E SERVIÇOS LTDA**, com sede estabelecida no município de Bertioxa, estado de São Paulo, na Rua Psicóloga Encarnação Rufino Collado N° 51 Casa 09 no Condomínio Residencial Maitinga, bairro de Maitinga - CEP: 11251/465.

Parágrafo Primeiro: A sociedade tem duração por tempo indeterminado.



Parágrafo Segundo: A sociedade, a critério e por deliberação de sua **SÓCIA TITULAR**, poderá criar, transferir e extinguir filiais, escritórios e outras dependências em qualquer parte do país.

CLÁUSULA SEGUNDA: O objetivo social consiste na exploração dos ramos de comércio varejista de automóveis, vans, ambulâncias, ônibus, caminhões, unidades móveis, novos e usados, cujas operações serão realizadas por meios eletrônicos (internet), catálogos e contatos telefônicos direto com os clientes (CNAE: 45111-01 e 45111-02); locação de veículos automotores terrestre de diversas naturezas (CNAE: 77193-99); intermediação de negócios em geral (CNAE: 74901-04) e a prestação de serviços de apoio administrativo na elaboração e preparação de documentos, principalmente para empresas (CNAE 82199-99).

CLÁUSULA TERCEIRA: O Capital Social da sociedade, totalmente subscrito e integralizado neste ato em moeda corrente no país, é de R\$ 100.000,00 (cem mil reais), dividido em 100.000 (cem mil) quotas, no valor nominal de R\$ 1,00 (um real) cada quota, pertencentes integralmente à **SÓCIA TITULAR**.

Parágrafo Único: A responsabilidade da sócia é solidária e limitada à importância do Capital Social integralizado, nos termos do artigo 1.052 da Lei N° 10.406 de 10/01/2002.

CLÁUSULA QUARTA: A administração da sociedade, bem como a sua representação ativa e passiva, judicial e extrajudicial, será exercida pela **SÓCIA TITULAR**, a qual, no uso de suas funções, também usará o título de **SÓCIA ADMINISTRADORA**, sendo-lhe conferidos os mais amplos, gerais e ilimitados poderes, para praticar todos os atos, judiciais e extrajudiciais, necessários ao bom

RUBRICA DA SÓCIA TITULAR 	RUBRICAS DAS TESTEMUNHAS  
---	--



Certifico o registro de constituição sob o NIRE nº 35260549685 em 01/02/2023 da empresa BELLATRIX VEICULOS E SERVICOS LTDA, procolado sob o nº SPP2330040987. Autenticação: validar a autenticidade do registro em <http://www.jucesp.sp.gov.br/> com o número do mesmo. GISELA SIMIEMA CESCHIN - Secretária Geral. Esta cópia foi autenticada digitalmente e assinada em 03/02/2023 por GISELA SIMIEMA CESCHIN - Secretária Geral. Autenticação: 192392742. A JUCESP garante a autenticidade do registro e da Certidão de Inteiro Teor quando visualizado diretamente no portal www.jucesponline.sp.gov.br/.





andamento da sociedade, podendo para tanto assinar quaisquer documentos da mesma; poderá outorgar procurações à pessoas idôneas para assinar pela empresa, no limite de suas atribuições e poderes, especificando no instrumento os atos e operações que poderão praticar; sendo, entretanto, proibido de fazer uso da denominação social em negócios estranhos aos objetivos da sociedade, tais como: hipotecas, abonos, fianças, avais, endossos de favor ou quaisquer outros atos que não digam respeito aos fins sociais.

CLÁUSULA QUINTA: A sócia terá direito a uma remuneração mensal a título de Pró-Labore, cujos valores será fixado respeitando os limites estabelecidos pela Legislação do Imposto de Renda.

CLÁUSULA SEXTA: O exercício social coincidirá com o civil, encerrando-se em 31 de dezembro de cada ano, quando se levantará o Balanço Patrimonial e demais demonstrações previstas em lei, apurando-se os resultados que, após a dedução dos encargos eventualmente incidentes na forma da legislação fiscal aplicável, será atribuído à **SÓCIA TITULAR**.

CLÁUSULA SÉTIMA: A **SÓCIA TITULAR** poderá, a qualquer tempo, admitir novos sócios na sociedade, observando as cláusulas do presente contrato e as regras da legislação vigente.

CLÁUSULA OITAVA: No caso de falecimento ou incapacidade superveniente da **SÓCIA TITULAR**, será realizado em 30 (trinta) dias da ocorrência, um balanço especial. A sucessão dar-se-á por alvará judicial, ou na partilha, por sentença judicial ou escritura pública de partilha de bens.

CLÁUSULA NONA: A **SÓCIA TITULAR** declara expressamente, sob as penas da lei, que não está impedida de exercer a administração da sociedade, por lei especial, ou em virtude de condenação criminal, ou por estar sob o efeito dela, a pena que vede, ainda que temporariamente, o acesso a cargos públicos; ou por crime falimentar, de prevaricação, peita ou suborno, concussão, peculato, ou contra a economia popular, contra o sistema financeiro nacional, contra normas de defesa da concorrência, contra as relações de consumo, fé pública, ou a propriedade.

CLÁUSULA DÉCIMA: A **SÓCIA TITULAR** declara que a sociedade se enquadra como MICROEMPRESA, nos termos da Lei Complementar N° 123/ 2006, e que não se enquadra em qualquer das hipóteses de exclusão relacionadas no § 4° do artigo 3° da mencionada lei (artigo 3°, I, LC N° 123/2006).

CLÁUSULA DÉCIMA PRIMEIRA: Fica eleito o Foro da Comarca de São Paulo, Distrito da Sé, para dirimir quaisquer dúvidas oriundas deste contrato.

E, por assim estar resolvida, assina o presente instrumento em três vias de igual teor e forma, na presença de duas testemunhas.

Bertioga, 17 de Janeiro de 2023.

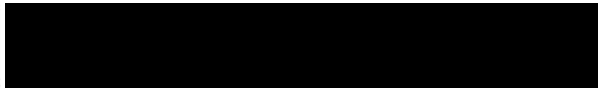

Handwritten initials 'A A'.

TESTEMUNHAS:

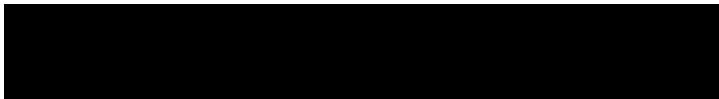

Handwritten initials '1 1'.

Large handwritten signature.



Certifico o registro da constituição sob o NIRE nº 35260649685 em 01/02/2023 da empresa BELLATRIX VEICULOS E SERVICOS LTDA, protocolado sob o nº SPP2330040987. Autenticação: validar a autenticidade do registro em <http://www.jucesp.sp.gov.br/> com o número do mesmo. GISELA SIMIEMA CESCHIN - Secretária Geral. Esta cópia foi autenticada digitalmente e assinada em 03/02/2023 por GISELA SIMIEMA CESCHIN - Secretária Geral. Autenticação: 192892742. A JUCESP garante a autenticidade do registro e da Certidão de Inteiro Teor quando visualizado diretamente no portal www.jucesponline.sp.gov.br/.





DECLARAÇÃO DE DESIMPEDIMENTO
À Junta Comercial do Estado de São Paulo

NOME					
JULIANA DE ALMEIDA FRANCO					
NACIONALIDADE			ESTADO CIVIL		
BRASILEIRO			Casado (a)		
CPF	COR OU RAÇA	IDENTIFICAÇÃO	DATA DE EXPEDIÇÃO	ÓRGÃO EMISSOR	UF
03316517693	Branca	02471594804	01/08/2022	DETRAN	SP
ENDEREÇO (A)				NÚMERO	
FRANK SWALLES				319	
BAIRRO / DISTRITO				CEP	
CACHOEIRA				13280470	
COMPLEMENTO					
CASA 29					
MUNICÍPIO				UF	
Vinhedo				SP	
Declara, sob as penas da lei, que não está impedido, por lei especial, de exercer a administração da sociedade e nem condenado ou sob efeitos de condenação, a pena que vede, ainda que temporariamente, o acesso a cargos públicos, ou por crime falimentar, de prevaricação, peita ou suborno, concussão, peculato; Ou contra a economia popular, contra o Sistema Financeiro Nacional, contra as normas de defesa da concorrência, contra as relações de consumo, a fé pública ou a propriedade.					
NOME E ASSINATURA DO EMPRESÁRIO/SÓCIO/DIRETORES/ADMINISTRADORES OU REPRESENTANTE LEGAL					
LOCALIDADE	Vinhedo		DATA	18/01/2023	
NOME	[REDACTED]		[REDACTED]		



Certifico o registro de constituição sob o NIRE nº 31200649685 em 01/02/2023 da empresa BELLATRIX VEICULOS E SERVIÇOS LTDA, protocolado sob o nº SPP2330040987. Autenticação: validar a autenticidade do registro em <http://www.jucesp.sp.gov.br> com o número do mesmo. GISELA SIMIEMA CESCHIN - Secretária Geral. Esta cópia foi autenticada digitalmente e assinada em 03/02/2023 por GISELA SIMIEMA CESCHIN - Secretária Geral. Autenticação: 192892742. A JUCESP garante a autenticidade do registro e da Certidão de Inteiro Teor quando visualizado diretamente no portal www.jucesp-online.sp.gov.br.





DECLARAÇÃO

Eu, JULIANA DE ALMEIDA FRANCO, portador do Documento de Identificação nº 02471594804, inscrito no Cadastro de Pessoas Físicas - CPF sob nº 03316517693, na qualidade de titular, sócio ou responsável legal da empresa BELLATRIX VEICULOS E SERVICOS LTDA, DECLARO estar ciente que o ESTABELECIMENTO situado no(a) RUA PSICOLOGA ENCARNAÇÃO RUFINO COLLADO, 51 CASA 09 - Bairro: MAITINGA, Bertoga - SP CEP 11251465, NÃO PODERÁ EXERCER suas atividades sem que obtenha o parecer municipal sobre a viabilidade de sua instalação e funcionamento no local indicado, conforme diretrizes estabelecidas na legislação de uso e ocupação do solo, posturas municipais e restrições das áreas de proteção ambiental, nos termos do art. 24, §2 do Decreto Estadual nº 55.660/2010 e sem que tenha um CERTIFICADO DE LICENCIAMENTO INTEGRADO VÁLIDO, obtido pelo sistema Via Rápida Empresa - Módulo de Licenciamento Estadual.

Declaro ainda estar ciente que qualquer alteração no endereço do estabelecimento, em sua atividade ou grupo de atividades, ou em qualquer outra das condições determinantes à expedição do Certificado de Licenciamento Integrado, implica na perda de sua validade, assumindo, desde o momento da alteração, a obrigação de renová-lo.

Por fim, declaro estar ciente que a emissão do Certificado de Licenciamento Integrado poderá ser solicitada por representante legal devidamente habilitado, presencialmente e no ato da retirada das certidões relativas ao registro empresarial na Prefeitura, ou pelo titular, sócio, ou contabilista vinculado no Cadastro Nacional da Pessoa Jurídica (CNPJ) diretamente no site da Jucesp, através do módulo de licenciamento, mediante uso da respectiva certificação digital.

02471594804



Certifico o registro de constituição sob o NIRE nº 35260649685 em 01/02/2023 da empresa BELLATRIX VEICULOS E SERVICOS LTDA, protocolado sob o nº SPP2330040987. Autenticação: validar a autenticidade do registro em <http://www.jucesp.sp.gov.br/> com o número do mesmo. GISELA SIMIEMA CESCHIN - Secretária Geral. Esta cópia foi autenticada digitalmente e assinada em 03/02/2023 por GISELA SIMIEMA CESCHIN - Secretária Geral. Autenticação: 192892742. A JUCESP garante a autenticidade do registro e da Certidão de Inteiro Teor quando visualizado diretamente no portal www.jucesp-online.sp.gov.br/.





DECLARAÇÃO DE ENQUADRAMENTO - ME

NOME EMPRESARIAL	
BELLATRIX VEICULOS E SERVICOS LTDA	
NIRE	
DECLARAÇÃO	
Ilmo. Sr. Presidente da Junta Comercial Do Estado de São Paulo,	
A Sociedade BELLATRIX VEICULOS E SERVICOS LTDA, estabelecida na RUA PSICOLOGA ENCARNAÇÃO RUFINO COLLADO, 51 CASA 09 - Bairro: MAITINGA, Bertoga - SP CEP 11251465, requer a Vossa Senhoria o arquivamento do presente Instrumento e declara, sob as penas da Lei, que se enquadra na condição de Microempresa, nos termos da Lei Complementar nº 123, de 14/12/2006.	
LOCALIDADE	DATA
Bertioga - SP	18/01/2023
NOME E ASSINATURA DO EMPRESÁRIO/SÓCIOS/DIRETORES/ADMINISTRADORES OU REPRESENTANTE LEGAL	
NOME	
[Redacted Signature]	

DECLARO, SOB AS PENAS DA LEI, QUE AS INFORMAÇÕES CONSTANTES DO REQUERIMENTO/PROCESSO SÃO EXPRESSÃO DA VERDADE.

[Handwritten signature]



Certifico o registro do constituição sob o NIRE nº 352u0649685 em 01/02/2023 da empresa BELLATRIX VEICULOS E SERVICOS LTDA, protocolado sob o nº SPP2330040987. Autenticação: validar a autenticidade do registro em <http://www.jucesp.sp.gov.br> com o número do mesmo. GISELA SIMIEMA CESCHIN - Secretária Gerat. Esta cópia foi autenticada digitalmente e assinada em 03/02/2023 por GISELA SIMIEMA CESCHIN - Secretária Gerat. Autenticação: 192892742. A JUCESP garante a autenticidade do registro e da Certidão de Inteiro Teor quando visualizado diretamente no portal www.jucesponline.sp.gov.br.





TERMO DE CONFERÊNCIA E DIGITALIZAÇÃO

Certifico e dou fé que conferi a documentação referente ao processo **SPP2330040987** da empresa **BELLATRIX VEICULOS E SERVICOS LTDA** e que as imagens digitalizadas deste processo eletrônico são fiéis aos documentos físicos protocolizados nesta Junta Comercial.

Assina o presente termo de conferência e digitalização, mediante certificado digital, o funcionário/empregado público **Monique Brandão Gião**

Junta Comercial do Estado de São Paulo, 30/01/2023.

[Redacted signature area]

Este documento foi assinado digitalmente por Monique Brandão Gião e é parte integrante sob o protocolo nº SPP2330040987.



Certifico o registro de constituição sob o NIRE nº 35260649685 em 01/02/2023 da empresa BELLATRIX VEICULOS E SERVICOS LTDA, protocolado sob o nº SPP2330040987. Autenticação: validar a autenticidade do registro em <http://www.jucesp.sp.gov.br/> com o número do mesmo. GISELA SIMIEMA CESCHIN - Secretária Geral. Esta cópia foi autenticada digitalmente e assinada em 03/02/2023 por GISELA SIMIEMA CESCHIN - Secretária Geral. Autenticação: 192892742. A JUCESP garante a autenticidade do registro e da Certidão de Inteiro Teor quando visualizado diretamente no portal www.jucesponline.sp.gov.br.





TERMO DE ANÁLISE E DECISÃO.

Defiro a (s) solicitação (ões), sob o (s) protocolo (s) SPP2330040987 de Constituição Normal da empresa BELLATRIX VEICULOS E SERVICOS LTDA.

Assina o presente termo de decisão, mediante certificado digital, o Julgador Aline Barbosa de Lima.

Junta Comercial do Estado de São Paulo, 01/02/2023.

[Redacted]

Este documento foi assinado digitalmente por Aline Barbosa de Lima e é parte integrante sob o protocolo Nº SPP2330040987.

A. B. de Lima



Certifico o registro de constituição sob o NIRE nº 35260649685 em 01/02/2023 da empresa BELLATRIX VEICULOS E SERVICOS LTDA, protocolado sob o nº SPP2330040987. Autenticação: validar a autenticidade do registro em <http://www.jucesp.sp.gov.br/> com o número do mesmo. GISELA SIMIEMA CESCHIN - Secretária Geral. Esta cópia foi autenticada digitalmente e assinada em 03/02/2023 por GISELA SIMIEMA CESCHIN - Secretária Geral. Autenticação: 192892742. A JUCESP garante a autenticidade do registro e da Certidão de Inteiro Teor quando visualizado diretamente no portal www.jucespnetline.sp.gov.br.





TERMO DE AUTENTICAÇÃO E REGISTRO

Certifico que a constituição e enquadramento Microempresa, assinado digitalmente, da empresa **BELLATRIX VEICULOS E SERVICOS LTDA**, e protocolado sob o número **SPP2330040987** em **01/02/2023**, encontra-se registrado na Juceesp, sob o NIRE da matriz **35260649685**.

Assina o registro, mediante certificado digital, o(a) Secretário(a)-Geral – Gisela Simiema Ceschin.

A autenticidade do presente documento, bem como o arquivo na forma eletrônica poderão ser verificados no sítio eletrônico: www.juceesp.sp.gov.br, mediante a indicação do número de autenticidade disponível na capa da certidão de inteiro teor.

Junta Comercial do Estado de São Paulo, 01/02/2023.

Este documento foi assinado digitalmente por Gisela Simiema Ceschin e é parte integrante sob o protocolo Nº SPP2330040987.

01/02/2023 Página 1 de 1



Certifico o registro de constituição sob o NIRE nº 35260649685 em 01/02/2023 da empresa BELLATRIX VEICULOS E SERVICOS LTDA, protocolado sob o nº SPP2330040987. Autenticação: validar a autenticidade do registro em <http://www.juceesp.sp.gov.br> com o número do mesmo. GISELA SIMIEMA CESCHIN - Secretária Geral. Esta cópia foi autenticada digitalmente e assinada em 03/02/2023 por GISELA SIMIEMA CESCHIN - Secretária Geral. Autenticação: 192092742. A JUCESP garante a autenticidade do registro e da Certidão de Inteiro Teor quando visualizado diretamente no portal www.jucesponline.sp.gov.br.





GOVERNO DO ESTADO DE SÃO PAULO
SECRETARIA DE DESENVOLVIMENTO ECONÔMICO
JUNTA COMERCIAL DO ESTADO DE SÃO PAULO



CERTIDÃO DE INTEIRO TEOR

DOCUMENTO EMITIDO PELA INTERNET

DADOS DA EMPRESA			
NOME EMPRESARIAL BELLATRIX VEICULOS E SERVICOS LTDA		TIPO JURIDICO LIMITADA UNIPessoAL (M.E.)	
NIRE 35260649685	CNPJ 49.422.071/0001-71	NÚMERO DO ARQUIVAMENTO 35260649685	DATA DO ARQUIVAMENTO 01/02/2023

DADOS DA CERTIDÃO		
DATA DE EXPEDIÇÃO 03/02/2023	HORA DE EXPEDIÇÃO 16:33:12	CÓDIGO DE CONTROLE 192892742
A AUTENTICIDADE DO PRESENTE DOCUMENTO, BEM COMO O ARQUIVO NA FORMA ELETRÔNICA PODEM SER VERIFICADOS NO ENDEREÇO WWW.JUCESPOLINE.SP.GOV.BR		

ESTA CÓPIA FOI AUTENTICADA DIGITALMENTE E ASSINADA EM 03/02/2023 PELA SECRETÁRIA GERAL DA JUCESP – GISELA SIMIEMA CESCHIN, CONFORME ART. 1º DA MP2200-2 DE 24/08/2001, QUE INSTITUI A INFRAESTRUTURA DE CHAVES PÚBLICAS BRASILEIRAS – ICP BRASIL, EM VIGOR CONSOANTE E.C Nº32 DE 11/09/2001 M- ART.2º.

ART 1º. FICA INSTITUÍDA A INFRAESTRUTURA DE CHAVES PÚBLICAS BRASILEIRA – ICP BRASIL, PARA GARANTIR AUTENTICIDADE, INTEGRIDADE E VALIDADE JURÍDICA DE DOCUMENTOS EM FORMA ELETRÔNICA, DAS APLICAÇÕES DE SUPORTE E DAS APLICAÇÕES HABILITADAS QUE UTILIZEM CERTIFICADOS DIGITAIS, BEM COMO A REALIZAÇÃO DE TRANSAÇÕES ELETRÔNICAS SEGURAS.



Certifico o registro de constituição sob o NIRE nº 35260649685 em 01/02/2023 da empresa BELLATRIX VEICULOS E SERVICOS LTDA, protocolado sob o nº SPP233004987. Autenticação: validar a autenticidade do registro em <http://www.jucesp.sp.gov.br> com o número do mesmo. GISELA SIMIEMA CESCHIN - Secretária Geral. Esta cópia foi autenticada digitalmente e assinada em 03/02/2023 por GISELA SIMIEMA CESCHIN – Secretária Geral. Autenticação: 192892742. A JUCESP garante a autenticidade do registro e da Certidão de Inteiro Teor quando visualizado diretamente no portal www.jucesponline.sp.gov.br.





Requerimento Capa

SEQ. DOC	Protocolo Redesim SPP2330040987
01	
01	

DADOS CADASTRAIS

ATOS Constituição Normal; Enquadramento de Microempresa - ME	
NOME EMPRESARIAL BELLATRIX VEICULOS E SERVICOS LTDA	PORTE ME
LOGRADOURO RUA PSICOLOGA ENCARNACAO RUFINO COLLADO	NÚMERO 51
COMPLEMENTO CASA 09	BAIRRO/DISTRITO MAITINGA
CEP 11251465	
MUNICÍPIO BERTIOGA	UF SP
E-MAIL ACCAPECE@GMAIL.COM	TELEFONE
NÚMERO EXIGÊNCIA (5) SEM EXIGÊNCIA ANTERIOR	CNPJ - SEDE NIRE - SEDE
IDENTIFICAÇÃO DO SIGNATÁRIO/ASSINANTE DO REQUERIMENTO CAPA	
NOME: DATA ASSINATURA: ASSINATURA: <input checked="" type="checkbox"/>	VALORES RECOLHIDOS DARE R\$ 195,28 DAREF Isento

DECLARO, SOB AS PENAS DA LEI, QUE AS INFORMAÇÕES CONSTANTES DO REQUERIMENTO/PROCESSO SÃO EXPRESSÃO DA VERDADE.

PARA USO EXCLUSIVO DA JUNTA COMERCIAL DO ESTADO DE SÃO PAULO (INCLUSIVE VERSO)

CARIMBO PRECATORIO JUCESP SEDE MALOTE 21 30 JAN 2023	OBSERVAÇÕES:
---	--------------

DOCUMENTOS NÃO HETRADOS EM ATÉ 30 DIAS DA DATA DE EMISSÃO SERÃO DESCARTADOS - ART. 57, §1º, DECRETO 1.810/96

PROTOCOLO

16/01/2023 Página 1 de 1



Certifico o registro de constituição sob o NIRE nº 35200649685 em 01/02/2023 da empresa BELLATRIX VEICULOS E SERVICOS LTDA, protocolado sob o nº SPP2330040987. Autenticação: validar a autenticidade do registro em <http://www.jucesp.sp.gov.br> com o número do mesmo. GISELA SIMIEMA CESCHIN - Secretária Geral. Esta cópia foi autenticada digitalmente e assinada em 03/02/2023 por GISELA SIMIEMA CESCHIN - Secretária Geral. Autenticação: 102892742. A JUCESP garante a autenticidade do registro e da Certidão de Inteiro Teor quando visualizado diretamente no portal www.jucesponline.sp.gov.br.

Ak





		REPÚBLICA FEDERATIVA DO BRASIL CADASTRO NACIONAL DA PESSOA JURÍDICA	
NÚMERO DE INSCRIÇÃO 49.422.071/0001-71 MATRIZ	COMPROVANTE DE INSCRIÇÃO E DE SITUAÇÃO CADASTRAL	DATA DE ABERTURA 01/02/2023	
NOME EMPRESARIAL BELLATRIX VEICULOS E SERVICOS LTDA			
TÍTULO DO ESTABELECIMENTO (NOME DE FANTASIA) BELLATRIX		PORTE ME	
CÓDIGO E DESCRIÇÃO DA ATIVIDADE ECONÔMICA PRINCIPAL 45.11-1-01 - Comércio a varejo de automóveis, camionetas e utilitários novos			
CÓDIGO E DESCRIÇÃO DAS ATIVIDADES ECONÔMICAS SECUNDÁRIAS 45.11-1-02 - Comércio a varejo de automóveis, camionetas e utilitários usados 74.90-1-04 - Atividades de intermediação e agenciamento de serviços e negócios em geral, exceto imobiliários 77.19-5-99 - Locação de outros meios de transporte não especificados anteriormente, sem condutor 82.19-9-99 - Preparação de documentos e serviços especializados de apoio administrativo não especificados anteriormente			
CÓDIGO E DESCRIÇÃO DA NATUREZA JURÍDICA 206-2 - Sociedade Empresária Limitada			
LOGRADUÁRIO R PSICOLOGA ENCARNACAO RUFINO COLLADO		NÚMERO 51	COMPLEMENTO CASA 09
CEP 11.251-465	BAIRRO/DISTRITO MAITINGA	MUNICÍPIO BERTIOGA	UF SP
ENDEREÇO ELETRÔNICO ACCAPECCE@GMAIL.COM		TELEFONE (11) 4068-8455	
ENTE FEDERATIVO RESPONSÁVEL (EFR) *****			
SITUAÇÃO CADASTRAL ATIVA		DATA DA SITUAÇÃO CADASTRAL 01/02/2023	
MOTIVO DE SITUAÇÃO CADASTRAL			
SITUAÇÃO ESPECIAL *****		DATA DA SITUAÇÃO ESPECIAL *****	

Aprovado pela Instrução Normativa RFB nº 1.863, de 27 de dezembro de 2018.

Emitido no dia 03/02/2023 às 16:36:32 (data e hora de Brasília).

Página: 1/1

about:blank





Consulta Pública ao Cadastro ICMS

Cadastro de Contribuintes de ICMS - Cadesp



Código de controle da consulta: 54733e12-d9ff-4d36-a26e-800d47b38977

Estabelecimento	
IE: 738.139.953.112	
CNPJ: 49.422.071/0001-71	
Nome Empresarial: BELLATRIX VEICULOS E SERVICOS LTDA	
Nome Fantasia: BELLATRIX	
Natureza Jurídica: Sociedade Empresária Limitada	
Endereço	
Logradouro: RUA PSICOLOGA ENCARNACAO RUFINO COLLADO	
Nº: 51	Complemento: CASA 09
CEP: 11.251-465	Bairro: MAITINGA
Município: BERTIOGA	UF: SP
Informações Complementares	
Situação Cadastral: Ativo	Data da Situação Cadastral: 01/02/2023
Ocorrência Fiscal: Ativa	Posto Fiscal: PF-10 - SANTOS
Regime de Apuração: NORMAL - REGIME PERIÓDICO DE APURAÇÃO	
Atividades Econômicas: Comércio a varejo de automóveis, camionetas e utilitários novos Comércio a varejo de automóveis, camionetas e utilitários usados Atividades de intermediação e agenciamento de serviços e negócios em geral, exceto imobiliários Locação de outros meios de transporte não especificados anteriormente, sem condutor Preparação de documentos e serviços especializados de apoio administrativo não especificados anteriormente	
Informações NF-e	
Data de Credenciamento como emissor de NF-e: 02/02/2023	
Indicador de Obrigatoriedade de NF-e: Obrigatoriedade Total	
Data de Início da Obrigatoriedade de NF-e: 01/04/2010	

Observação: Os dados acima estão baseados em informações fornecidas pelos próprios contribuintes cadastrados. Não valem como certidão de sua efetiva existência de fato e de direito, não são oponíveis à Fazenda e nem excluem a responsabilidade tributária derivada de operações com eles ajustadas.

Secretaria da Fazenda do Estado de São Paulo

Versão: 4.20.0

[https://www.cadesp.fazenda.sp.gov.br/\(S\(hf4dwkmkgmt0xndm0z2wf2yu\)\)/Pages/Cadastro/Consultas/ConsultaPublica/ConsultaPublica.aspx](https://www.cadesp.fazenda.sp.gov.br/(S(hf4dwkmkgmt0xndm0z2wf2yu))/Pages/Cadastro/Consultas/ConsultaPublica/ConsultaPublica.aspx)



Cascavel PR 05 maio de 2023.

DECLARAÇÃO

A MASCARELLO - CARROCERIAS E ÔNIBUS LTDA, pessoa jurídica de direito privado, sediada em Cascavel, Paraná, na Avenida Aracy Tanaka Biazetto 16.450, Distrito Industrial Luiz Benjamin Crespi, inscrita no CNPJ/MF sob nº. 05.440.065/0001-71, neste ato representado por [REDACTED] CPF nº. [REDACTED] DECLARA que é fabricante dos produtos marca MASCARELLO e que a empresa BELLATRIX VEICULOS E SERVICOS LTDA, inscrita no CNPJ sob número 49.422.071/0001-71, é distribuidora autorizada de fábrica MASCARELLO DESDE 10/02/2023, para os produtos: ônibus completos, carrocerias para ônibus e ônibus especiais para unidades móveis para fornecimento via licitações, em vendas ao Governo em todas as esferas da administração pública e que dará todo o atendimento em garantia, venda de peças e pós-vendas suportado pela Rede de Serviços e Peças MASCARELLO.

05 440 065 / 0001 - 71
MASCARELLO CARROCERIAS
E ÔNIBUS LTDA
Av. Aracy Tanaka Biazetto, 16450
Distr. Indl. Santos Dumont
CEP 85804-605 - CASCAVEL - PR

[Assinatura]
[REDACTED]

Mascarello Carrocerias E Ônibus Ltda.



Mascarello Carrocerias e Ônibus Ltda
Av. Aracy Tanaka Biazetto 16450 CEP
85804-200 Cascavel - Paraná - Brasil
Tel. +55(45)3219-6000 Fax: (45)3219-
6024 www.mascarello.com.br



REPÚBLICA FEDERATIVA DO BRASIL

CADASTRO NACIONAL DA PESSOA JURÍDICA

NÚMERO DE INSCRIÇÃO 49.422.071/0001-71 MATRIZ	COMPROVANTE DE INSCRIÇÃO E DE SITUAÇÃO CADASTRAL	DATA DE ABERTURA 01/02/2023
--	---	---------------------------------------

NOME EMPRESARIAL BELLATRIX VEICULOS E SERVICOS LTDA

TÍTULO DO ESTABELECIMENTO (NOME DE FANTASIA) BELLATRIX	PORTE ME
--	--------------------

CÓDIGO E DESCRIÇÃO DA ATIVIDADE ECONÔMICA PRINCIPAL 45.11-1-01 - Comércio a varejo de automóveis, camionetas e utilitários novos
--

CÓDIGO E DESCRIÇÃO DAS ATIVIDADES ECONÔMICAS SECUNDÁRIAS 45.11-1-02 - Comércio a varejo de automóveis, camionetas e utilitários usados 74.90-1-04 - Atividades de intermediação e agenciamento de serviços e negócios em geral, exceto imobiliários 77.19-5-99 - Locação de outros meios de transporte não especificados anteriormente, sem condutor 82.19-9-99 - Preparação de documentos e serviços especializados de apoio administrativo não especificados anteriormente
--

CÓDIGO E DESCRIÇÃO DA NATUREZA JURÍDICA 206-2 - Sociedade Empresária Limitada

LOGRADOURO R PSICOLOGA ENCARNACAO RUFINO COLLADO	NÚMERO 51	COMPLEMENTO CASA 09
--	---------------------	-------------------------------

CEP 11.251-465	BAIRRO/DISTRITO MAITINGA	MUNICÍPIO BERTIOGA	UF SP
--------------------------	------------------------------------	------------------------------	-----------------

ENDEREÇO ELETRÔNICO ACCAPECCE@GMAIL.COM	TELEFONE (11) 4068-8455
---	-----------------------------------

ENTE FEDERATIVO RESPONSÁVEL (EFR) *****
--

SITUAÇÃO CADASTRAL ATIVA	DATA DA SITUAÇÃO CADASTRAL 01/02/2023
------------------------------------	---

MOTIVO DE SITUAÇÃO CADASTRAL

SITUAÇÃO ESPECIAL *****	DATA DA SITUAÇÃO ESPECIAL *****
----------------------------	------------------------------------

Aprovado pela Instrução Normativa RFB nº 1.863, de 27 de dezembro de 2018.

Emitido no dia **02/02/2023** às **15:06:34** (data e hora de Brasília).

Página: 1/1



Consulta Pública ao Cadastro ICMS

Cadastro de Contribuintes de ICMS - Cadesp



Código de controle da consulta: 09f47713-dbb9-4bfa-8a77-be0a8dd82688

Estabelecimento	
IE: 738.139.953.112	
CNPJ: 49.422.071/0001-71	
Nome Empresarial: BELLATRIX VEICULOS E SERVICOS LTDA	
Nome Fantasia: BELLATRIX	
Natureza Jurídica: Sociedade Empresária Limitada	
Endereço	
Logradouro: RUA PSICOLOGA ENCARNACAO RUFINO COLLADO	
Nº: 51	Complemento: CASA 09
CEP: 11.251-465	Bairro: MAITINGA
Município: BERTIOGA	UF: SP
Informações Complementares	
Situação Cadastral: Ativo	Data da Situação Cadastral: 01/02/2023
Ocorrência Fiscal: Ativa	Posto Fiscal: PF-10 - SANTOS
Regime de Apuração: NORMAL - REGIME PERIÓDICO DE APURAÇÃO	
Atividades Econômicas: Comércio a varejo de automóveis, camionetas e utilitários novos Comércio a varejo de automóveis, camionetas e utilitários usados Atividades de intermediação e agenciamento de serviços e negócios em geral, exceto imobiliários Locação de outros meios de transporte não especificados anteriormente, sem condutor Preparação de documentos e serviços especializados de apoio administrativo não especificados anteriormente	
Informações NF-e	
Data de Credenciamento como emissor de NF-e: 02/02/2023	
Indicador de Obrigatoriedade de NF-e: Obrigatoriedade Total	
Data de Início da Obrigatoriedade de NF-e: 01/04/2010	

Voltar

Observação: Os dados acima estão baseados em informações fornecidas pelos próprios contribuintes cadastrados. Não valem como certidão de sua efetiva existência de fato e de direito, não são oponíveis à Fazenda e nem excluem a responsabilidade tributária derivada de operações com eles ajustadas.

CERTIDÃO ESPECÍFICA

CERTIFICAMOS QUE AS INFORMAÇÕES ABAIXO CONSTAM DOS DOCUMENTOS ARQUIVADOS NESTA JUNTA COMERCIAL E SÃO VIGENTES NA DATA DE SUA EXPEDIÇÃO.

AS INFORMAÇÕES DO CAMPO "OUTROS ARQUIVAMENTOS" SÃO RELATOS DOS ELEMENTOS CONSTANTES DE ARQUIVAMENTOS SELECIONADOS PELO REQUERENTE E PODEM TER SOFRIDO ALTERAÇÕES POSTERIORES.

SE HOUVER ARQUIVAMENTOS POSTERIORES, ESTA CERTIDÃO PERDERÁ SUA VALIDADE.

A AUTENTICIDADE DESTA CERTIDÃO E A EXISTÊNCIA DE ALTERAÇÕES POSTERIORES, SE HOUVER, PODERÃO SER CONSULTADAS NO SITE WWW.JUCESPPONLINE.SP.GOV.BR, MEDIANTE O CÓDIGO DE AUTENTICIDADE INFORMADO AO FINAL DO DOCUMENTO.

EMPRESA							
NIRE	REGISTRO	DATA DA CONSTITUIÇÃO	INÍCIO DAS ATIVIDADES	PRAZO DE DURAÇÃO			
35260649685		01/02/2023	18/01/2023	PRAZO INDETERMINADO			
NOME COMERCIAL						TIPO JURÍDICO	
BELLATRIX VEICULOS E SERVICOS LTDA						LIMITADA UNIPESSOAL	
C.N.P.J.		ENDEREÇO			NÚMERO	COMPLEMENTO	
49.422.071/0001-71		RUA PSICOLOGA ENCARNACAO RUFINO COLLADO			51	CASA 09	
BAIRRO	MUNICÍPIO	UF	CEP	MOEDA	VALOR CAPITAL		
MAITINGA	BERTIOGA	SP	11251-465	R\$	100.000,00		

OBJETO SOCIAL
COMÉRCIO A VAREJO DE AUTOMÓVEIS, CAMIONETAS E UTILITÁRIOS NOVOS COMÉRCIO A VAREJO DE AUTOMÓVEIS, CAMIONETAS E UTILITÁRIOS USADOS ATIVIDADES DE INTERMEDIÇÃO E AGENCIAMENTO DE SERVIÇOS E NEGÓCIOS EM GERAL, EXCETO IMOBILIÁRIOS LOCAÇÃO DE OUTROS MEIOS DE TRANSPORTE NÃO ESPECIFICADOS ANTERIORMENTE, SEM CONDUTOR PREPARAÇÃO DE DOCUMENTOS E SERVIÇOS ESPECIALIZADOS DE APOIO ADMINISTRATIVO NÃO ESPECIFICADOS ANTERIORMENTE

SÓCIO E ADMINISTRADOR						
NOME						
[REDACTED]						
ENDEREÇO				NÚMERO	COMPLEMENTO	
AVENIDA FRANK SWALLES				319	CASA 29	
BAIRRO	MUNICÍPIO	UF	CEP	RG		
CACHOEIRA	VINHEDO	SP	13280-470	[REDACTED]		
CPF	CARGO				QUANTIDADE COTAS	
[REDACTED]	SÓCIO E ADMINISTRADOR				100.000,00	

DENOMINAÇÕES ANTERIORES
NÃO CONSTAM EM NOSSOS REGISTROS DENOMINAÇÕES ANTERIORES

OUTROS ARQUIVAMENTOS		
DATA	NÚMERO	
31/01/2024	038.107/24-7	
REGISTRO DA DECLARAÇÃO DE DESENQUADRAMENTO DE EMPRESA DE PEQUENO PORTE – (EPP).		

ÚLTIMO DOCUMENTO ARQUIVADO

DATA	NÚMERO
31/01/2024	038.107/24-7

REGISTRO DA DECLARAÇÃO DE DESENQUADRAMENTO DE EMPRESA DE PEQUENO PORTE – (EPP).

FIM DAS INFORMAÇÕES PARA NIRE: 35260649685
DATA DA ÚLTIMA ATUALIZAÇÃO DA BASE DE DADOS: 15/05/2024

documento
assinado
digitalmente

Certidão Específica. Documento certificado por MARIA CRISTINA FREI, Secretária Geral da Jucesp. A Junta Comercial do Estado de São Paulo, garante a autenticidade deste documento quando visualizado diretamente no portal www.jucesponline.sp.gov.br sob o número de autenticidade 238292611, quarta-feira, 15 de maio de 2024 às 11:53:52.



CERTIDÃO SIMPLIFICADA

CERTIFICAMOS QUE AS INFORMAÇÕES ABAIXO CONSTAM DOS DOCUMENTOS ARQUIVADOS NESTA JUNTA COMERCIAL E SÃO VIGENTES NA DATA DE SUA EXPEDIÇÃO.

SE HOUVER ARQUIVAMENTOS POSTERIORES, ESTA CERTIDÃO PERDERÁ SUA VALIDADE.

A AUTENTICIDADE DESTA CERTIDÃO E A EXISTÊNCIA DE ARQUIVAMENTOS POSTERIORES, SE HOUVER, PODERÃO SER CONSULTADAS NO SITE WWW.JUCESPOLINE.SP.GOV.BR, MEDIANTE O CÓDIGO DE AUTENTICIDADE INFORMADO AO FINAL DO DOCUMENTO.

EMPRESA							
NIRE	REGISTRO	DATA DA CONSTITUIÇÃO	INÍCIO DAS ATIVIDADES	PRAZO DE DURAÇÃO			
35260649685		01/02/2023	18/01/2023	PRAZO INDETERMINADO			
NOME COMERCIAL						TIPO JURÍDICO	
BELLATRIX VEICULOS E SERVICOS LTDA						LIMITADA UNIPessoal	
C.N.P.J.		ENDEREÇO			NÚMERO	COMPLEMENTO	
49.422.071/0001-71		RUA PSICOLOGA ENCARNACAO RUFINO COLLADO			51	CASA 09	
BAIRRO		MUNICÍPIO	UF	CEP	MOEDA	VALOR CAPITAL	
MAITINGA		BERTIOGA	SP	11251-465	R\$	100.000,00	

OBJETO SOCIAL
COMÉRCIO A VAREJO DE AUTOMÓVEIS, CAMIONETAS E UTILITÁRIOS NOVOS COMÉRCIO A VAREJO DE AUTOMÓVEIS, CAMIONETAS E UTILITÁRIOS USADOS ATIVIDADES DE INTERMEDIÇÃO E AGENCIAMENTO DE SERVIÇOS E NEGÓCIOS EM GERAL, EXCETO IMOBILIÁRIOS LOCAÇÃO DE OUTROS MEIOS DE TRANSPORTE NÃO ESPECIFICADOS ANTERIORMENTE, SEM CONDUTOR PREPARAÇÃO DE DOCUMENTOS E SERVIÇOS ESPECIALIZADOS DE APOIO ADMINISTRATIVO NÃO ESPECIFICADOS ANTERIORMENTE

SÓCIO E ADMINISTRADOR							
NOME							
[REDACTED]							
ENDEREÇO				NÚMERO	COMPLEMENTO		
AVENIDA FRANK SWALLES				319	CASA 29		
BAIRRO	MUNICÍPIO		UF	CEP	RG		
CACHOEIRA	VINHEDO		SP	13280-470	[REDACTED]		
CPF	CARGO					QUANTIDADE COTAS	
[REDACTED]	SÓCIO E ADMINISTRADOR					100.000,00	

ÚLTIMO DOCUMENTO ARQUIVADO		
DATA	NÚMERO	
31/01/2024	038.107/24-7	
REGISTRO DA DECLARAÇÃO DE DESENQUADRAMENTO DE EMPRESA DE PEQUENO PORTE – (EPP).		

FIM DAS INFORMAÇÕES PARA NIRE: 35260649685
DATA DA ÚLTIMA ATUALIZAÇÃO DA BASE DE DADOS: 15/05/2024



Certidão Simplificada. Documento certificado por MARIA CRISTINA FREI, Secretária Geral da Jucesp. A Junta Comercial do Estado de São Paulo, garante a autenticidade deste documento quando visualizado diretamente no portal www.jucesponline.sp.gov.br sob o número de autenticidade 238292340, quarta-feira, 15 de maio de 2024 às 11:52:14.

REPÚBLICA FEDERATIVA DO BRASIL
ESTADO DA PARAÍBA
CARTÓRIO AZEVEDO BASTOS
FUNDADO EM 1888

PRIMEIRO REGISTRO CIVIL DE NASCIMENTO E ÓBITOS E PRIVATIVO DE CASAMENTOS, INTERDIÇÕES E TUTELAS DA PESSOA



Av. Epitácio Pessoa, 1145 Bairro dos Estados 58030-00, João Pessoa PB
Tel.: (83) 3244-5404 / Fax: (83) 3244-5484
<http://www.azevedobastos.not.br>
E-mail: cartorio@azevedobastos.not.br



DECLARAÇÃO DE SERVIÇO DE AUTENTICAÇÃO DIGITAL

O Bel. Válber Azevêdo de Miranda Cavalcanti, Oficial do Primeiro Registro Civil de Nascimentos e Óbitos e Privativo de Casamentos, Interdições e Tutelas com atribuição de autenticar e reconhecer firmas da Comarca de João Pessoa Capital do Estado da Paraíba, em virtude de Lei, etc...

DECLARO ainda que, para garantir transparência e segurança jurídica de todos os atos oriundos da atividade Notarial e Registral no Estado da Paraíba, foi instituído pela Lei nº 10.132, de 06 de novembro de 2013, a aplicação obrigatória de um Selo Digital de Fiscalização Extrajudicial em todos os atos de notas e registro, composto de um código único (por exemplo: Selo Digital: ABC12345-X1X2) e dessa forma, cada autenticação processada pela nossa Serventia pode ser verificada e confirmada tantas vezes quanto for necessário através do site do Tribunal de Justiça do Estado da Paraíba, endereço <https://corregedoria.tjpb.jus.br/selo-digital/>.

A autenticação digital do documento faz prova de que, na data e hora em que ela foi realizada, a empresa BUSMASTER LOCADORA E DISTRIBUIDORA DE VEICULOS EIRELI tinha posse de um documento com as mesmas características que foram reproduzidas na cópia autenticada, sendo da empresa BUSMASTER LOCADORA E DISTRIBUIDORA DE VEICULOS EIRELI a responsabilidade, única e exclusiva, pela idoneidade do documento apresentado a este Cartório.

Nesse sentido, declaro que a BUSMASTER LOCADORA E DISTRIBUIDORA DE VEICULOS EIRELI assumiu, nos termos do artigo 8º, §1º, do Decreto nº 10.278/2020, que regulamentou o artigo 3º, inciso X, da Lei Federal nº 13.874/2019 e o artigo 2º-A da Lei Federal 12.682/2012, a responsabilidade pelo processo de digitalização dos documentos físicos, garantindo perante este Cartório e terceiros, a sua autoria e integridade.

De acordo com o disposto no artigo 2º-A, §7º, da Lei Federal nº 12.682/2012, o documento em anexo, identificado individualmente em cada Código de Autenticação Digital¹ ou na referida sequência, poderá ser reproduzido em papel ou em qualquer outro meio físico.

Esta DECLARAÇÃO foi emitida em **19/01/2021 16:48:18 (hora local)** através do sistema de autenticação digital do Cartório Azevêdo Bastos, de acordo com o Art. 1º, 10º e seus §§ 1º e 2º da MP 2200/2001, como também, o documento eletrônico autenticado contendo o Certificado Digital do titular do Cartório Azevêdo Bastos, poderá ser solicitado diretamente a empresa BUSMASTER LOCADORA E DISTRIBUIDORA DE VEICULOS EIRELI ou ao Cartório pelo endereço de e-mail autentica@azevedobastos.not.br Para informações mais detalhadas deste ato, acesse o site <https://autdigital.azevedobastos.not.br> e informe o Código de Autenticação Digital

Esta Declaração é válida por **tempo indeterminado** e está disponível para consulta em nosso site.

¹**Código de Autenticação Digital:** 151251401210733527328-1

²**Legislações Vigentes:** Lei Federal nº 8.935/94, Lei Federal nº 10.406/2002, Medida Provisória nº 2200/2001, Lei Federal nº 13.105/2015, Lei Estadual nº 8.721/2008, Lei Estadual nº 10.132/2013, Provimento CGJ N° 003/2014 e Provimento CNJ N° 100/2020.

O referido é verdade, dou fé.

CHAVE DIGITAL

00005b1d734fd94f057f2d69fe6bc05b0b5e2422d8d89be209e9bbf62f781d130b45138a12f36c3d8fa8cb5c9e7d05f99024dd8a6e9e2d6510910e86e053e31729babcee1a2bd1625d8fa36f14c254e0





Sistema de Cadastramento Unificado de Fornecedores - SICAF

Declaração

Declaramos para os fins exigidos na legislação, conforme documentação registrada no SICAF, que a situação do fornecedor no momento é a seguinte:

Dados do Fornecedor

CNPJ: 49.422.071/0001-71
Razão Social: BELLATRIX VEICULOS E SERVICOS LTDA
Nome Fantasia: BELLATRIX
Situação do Fornecedor: Credenciado Data de Vencimento do Cadastro: 09/05/2025
Natureza Jurídica: SOCIEDADE EMPRESÁRIA LIMITADA
MEI: Não
Porte da Empresa: Demais

Ocorrências e Impedimentos

Ocorrência: Consta
Impedimento de Licitar: Nada Consta
Ocorrências Impeditivas indiretas: Nada Consta
Vínculo com "Serviço Público": Nada Consta

Níveis cadastrados:

Automática: a certidão foi obtida através de integração direta com o sistema emissor. Manual: a certidão foi inserida manualmente pelo fornecedor.

I - Credenciamento

II - Habilitação Jurídica

III - Regularidade Fiscal e Trabalhista Federal

Receita Federal e PGFN	Validade:	16/11/2024	Automática
FGTS	Validade:	07/07/2024	Automática
Trabalhista (http://www.tst.jus.br/certidao)	Validade:	17/12/2024	Automática

IV - Regularidade Fiscal Estadual/Distrital e Municipal

Receita Estadual/Distrital	Validade:	30/09/2024
Receita Municipal	Validade:	14/08/2024

V - Qualificação Técnica

VI - Qualificação Econômico-Financeira

Validade: 30/06/2025



Sistema de Cadastramento Unificado de Fornecedores - SICAF

Declaração

Declaramos para os fins exigidos na legislação, conforme documentação registrada no SICAF, que a situação do fornecedor no momento é a seguinte:

Dados do Fornecedor

CNPJ: 49.422.071/0001-71
Razão Social: BELLATRIX VEICULOS E SERVICOS LTDA
Nome Fantasia: BELLATRIX
Situação do Fornecedor: Credenciado Data de Vencimento do Cadastro: 09/05/2025
Natureza Jurídica: SOCIEDADE EMPRESÁRIA LIMITADA
MEI: Não
Porte da Empresa: Demais

Ocorrências e Impedimentos

Ocorrência: Consta
Impedimento de Licitar: Nada Consta
Ocorrências Impeditivas indiretas: Nada Consta
Vínculo com "Serviço Público": Nada Consta

Níveis cadastrados:

Automática: a certidão foi obtida através de integração direta com o sistema emissor. Manual: a certidão foi inserida manualmente pelo fornecedor.

I - Credenciamento

II - Habilitação Jurídica

III - Regularidade Fiscal e Trabalhista Federal

Receita Federal e PGFN	Validade:	16/11/2024	Automática
FGTS	Validade:	07/07/2024	Automática
Trabalhista (http://www.tst.jus.br/certidao)	Validade:	17/12/2024	Automática

IV - Regularidade Fiscal Estadual/Distrital e Municipal

Receita Estadual/Distrital	Validade:	30/09/2024
Receita Municipal	Validade:	14/08/2024

V - Qualificação Técnica

VI - Qualificação Econômico-Financeira

Validade: 30/06/2025