



PROTOCOLO GERAL  
64583.014811/2022-81

MINISTÉRIO DA DEFESA  
EXÉRCITO BRASILEIRO  
HOSPITAL MILITAR DE ÁREA DE RECIFE  
(Hospital Militar de Pernambuco/1817)

PREGÃO ELETRÔNICO  
Nº 03/2023-HMAR

VOLUME I

SEÇÃO DE AQUISIÇÕES, LICITAÇÕES E CONTRATOS (SALC)

<b>OBJETO:</b>	Registro de preços para <b>Aquisição de materiais de consumo de uso Odontológico para ortodontia, periodontia, implantodontia e cirurgia</b> , para atender as necessidades do Hospital Militar de Área de Recife (HMAR), de acordo com a Portaria nº 001-SEF, de 27 Jan 2014.
----------------	--

<b>INTERESSADO:</b>	HOSPITAL MILITAR DE ÁREA DE RECIFE
---------------------	------------------------------------

<b>ANEXOS:</b>	Documentos conforme termo de autuação.
----------------	--

**MOVIMENTO DO PROCESSO**

DESTINO	DATA			DESTINO	DATA		
1 Recebido na Salc	21	12	2022	17			
2 ETP enviado p 7RM	24	02	2023	18			
3 Aprovação ETP	24	02	2023	19			
4 Envio p AGU	08	03	2023	20			
5 Parecer AGU	15	03	2023	21			
6 Diex 82 p/ Odonto	16	03	2023	22			
7 Diex 63 p/ Odonto	20	03	2023	23			
8 Diex 131 p/ Solc	22	03	2023	24			
9 Diex 133 p/ Solc	22	03	2023	25			
10 Publicação	29	03	2023	26			
11 Abertura	11	04	2023	27			
12				28			
13				29			
14				30			
15				31			
16				32			



MINISTÉRIO DA DEFESA  
EXÉRCITO BRASILEIRO  
COMANDO MILITAR DO NORDESTE  
HOSPITAL MILITAR DE ÁREA DE RECIFE  
(Hospital Militar de Pernambuco / 1817)



TERMO DE AUTUAÇÃO

CONFERIDO

Processo autuado sob NUP: 64583.014811/2022-81, que trata do Registro de Preços para AQUISIÇÃO DE MATERIAIS DE CONSUMO DE USO ODONTOLÓGICO PARA ORTODONTIA, PERIODONTIA, IMPLANTODONTIA E CIRURGIA, para atender as necessidades do Hospital Militar de Área de Recife, constituído inicialmente por Volumes, devidamente numerado e rubricado:

- a) Termo de Atuação: fl ( 01 );
- b) Requisição, BI de designação da Equipe de Planejamento :fls ( 02 );
- c) Estudo Técnico Preliminar, Mapa de Risco e Documento de Formalização da Demanda :fls ( 05 );
- d) Termo de Referência; Parecer Técnico; Formulário de Justificativas: fls ( 18 );
- e) Pesquisa de preços: fls ( 27 );
- f) Mapa Comparativo; Relatório de Pesquisa de Preços: fls ( 644 );
- g) Análise Crítica dos valores de referência: fl ( 651 );
- h) Justificativa Técnica para Aquisição: fl ( 652 );
- i) Justificativa dos Quantitativos: fl ( 653 );
- j) Aprovação do Termo de Referência: fl ( 673 );
- k) Autorização para deflagração do processo licitatório: fl ( 674 );
- l) Justificativa para aquisição em lote: fl ( 675 );
- m) Declaração de sustentabilidade ambiental: fl ( 676 );
- n) Justificativa para uso do Sistema de Registro de Preços: fl ( 677 );
- o) Justificativa para não Divulgar Intenção de Registro de Preços: fl ( 678 );
- p) Adesão à ata de registro de preço: fl ( 679 );
- q) Declaração de Responsabilidade Fiscal: fl ( 680 );
- r) Declaração de Atividade de Custeio e de Inexistência de Limitação à Contratação: fls ( 681 );
- s) Publicação no D.O.U. e Boletim Interno de nomeação do Diretor: fls ( 682 );
- t) Publicação no BI interno de nomeação dos Pregoeiros e Equipe de apoio do HMAR:fls ( 686 );
- u) Designação do Pregoeiro e da Equipe de Apoio: fls ( 688 );
- v) Formulário de Alterações de Minutas do Edital Eficiente: fls( 689 );
- w) Minuta do Edital do Pregão e seus anexos: fls ( 694 );
- x) Lista de verificação atualizada AGU: fls ( 733 );
- z) Despacho do Ordenador de Despesas: fl ( 737 );
- z1) Ofício nº 08 /2022 - OD/SALC/HMAR: fl ( 738 );

Recife/PE, 02 de Março de 2023.

\_\_\_\_\_  
CÉSAR AUGUSTO BARROS DE SOUZA – TC  
Chefe da SALC do HMAR



VISTO:

FISCAL ADMINISTRATIVO



MINISTÉRIO DA DEFESA  
EXÉRCITO BRASILEIRO  
HOSPITAL MILITAR DE ÁREA DO RECIFE  
(Hospital Militar de Pernambuco / 1817)

PREGÃO SRP Nº \_\_\_\_/2022  
(Processo Administrativo n.º 64583.014811/2022-81)

Requisição n.º 71/2022 - Clínica Odontológica

Recife-PE, 23 de setembro de 2022  
Do Chefe da Clínica Odontológica  
Ao Fiscal Administrativo  
Assunto: Aquisição de material de consumo  
Anexo: - Mapa Comparativo

Nos termos do contido no art. 13 da Portaria Ministerial n.º 305/95 (IG12-02), solicito-vos providências junto ao Ordenador de Despesas no sentido de aprovar a aquisição de material ou contratação de serviços conforme tabela abaixo: .

1. OBJETO

N.º DO ITEM	CATMAT	ESPECIFICAÇÕES	UNIDADE DE MEDIDA	REQ. MÍN.	REQ. MÁX.	QUANT. HMAR	VALOR MÁXIMO ACEITÁVEL (R\$)	CUSTO MÉDIO TOTAL (R\$)	EXCLUSIVIDADE ME/EPP	AMPLA PARTICIPAÇÃO
<b>LOTE 1 - EXCLUSIVIDADE ME/EPP</b>										
1	432201	Bráquete ortodôntico com gancho.	Embalagem 10 und.	37	75	150	R\$ 15,31	R\$ 2.295,90	X	
2	431661	Bráquete ortodôntico sem gancho.	Embalagem 10 und.	30	60	120	R\$ 14,86	R\$ 1.783,68	X	
3	432579	Banda ortodôntica universal.	Embalagem 10 und.	7	15	30	R\$ 9,18	R\$ 275,34	X	
4	433353	Arco ortodôntico NiTi redondo.	Pacote 10 und.	45	90	180	R\$ 11,80	R\$ 2.123,64	X	
5	433348	Arco ortodôntico NiTi retangular e quadrado.	Pacote 10 und.	20	40	80	R\$ 19,99	R\$ 1.599,52	X	
6	433342	Arco ortodôntico CrNi redondo.	Pacote 10 und.	15	30	60	R\$ 7,99	R\$ 479,28	X	
7	433348	Arco ortodôntico CrNi retangular e quadrado.	Pacote 10 und.	15	30	60	R\$ 9,30	R\$ 558,24	X	
8	228750	Fio de aço (CrNi) para amarrilho.	Rolo 50g.	1	3	6	R\$ 17,23	R\$ 103,37	X	
9	344145	Fio em vareta de aço CrNi.	Und.	5	10	20	R\$ 14,36	R\$ 287,12	X	

Recebido 21/12/2022  
Adjuvante  
Adjuvante de Subscrição e Licitação

MCP

10	432341	Tubo ortodôntico simples colagem com gancho (16/17,26/27, 36/37, 46/47).	Embalagem 10 und.	25	50	100	R\$ 26,62	R\$ 2.661,60	X	
11	432330	Tubo ortodôntico simples soldagem com gancho (16/17, 26/27, 36/37 e 46/47).	Embalagem 10 und.	5	10	20	R\$ 25,92	R\$ 518,36	X	
12	419223	Tubo ortodôntico duplo conversível colagem com gancho (16, 26, 36, 46).	Embalagem 10 und.	25	50	100	R\$ 29,40	R\$ 2.940,00	X	
13	431767	Gancho ortodôntico ponta bola reto.	Und.	10	20	40	R\$ 14,71	R\$ 588,48	X	
14	430763	Botão ortodôntico lingual colagem.	Und.	7	15	30	R\$ 10,51	R\$ 315,36	X	
15	431841	Mola ortodôntica aberta NiTi.	Und.	2	5	10	R\$ 30,55	R\$ 305,52	X	
16	431954	Elástico intraoral 1/8.	Pacote 1000 und.	3	8	15	R\$ 7,71	R\$ 115,62	X	
17	431957	Elástico intraoral 5/16.	Pacote 1000 und.	3	8	15	R\$ 10,76	R\$ 161,43	X	
18	431951	Elástico intraoral 1/4 polegadas.	Pacote 1000 und.	3	8	15	R\$ 8,85	R\$ 132,81	X	
19	431945	Elástico intraoral 3/16 polegadas.	Pacote 1000 und.	3	8	15	R\$ 8,98	R\$ 134,76	X	
20	431960	Elástico extraoral 1/2" leve.	Pacote 100 und.	1	1	2	R\$ 7,37	R\$ 14,74	X	
21	431961	Elástico extraoral 1/2" médio.	Pacote 100 und.	1	1	2	R\$ 8,30	R\$ 16,60	X	
22	431962	Elástico extraoral 1/2" pesado.	Pacote 100 und.	1	1	2	R\$ 9,23	R\$ 18,47	X	
23	431944	Elástico ligadura bengalinha.	Pacote 1000 und	25	50	100	R\$ 6,71	R\$ 670,60	X	
24	431941	Elástico em corrente.	Und.	3	6	12	R\$ 25,16	R\$ 301,92	X	
25	431967	Elástico separador anel 5/32" ou 3/16".	Pacote 1000 und	1	1	2	R\$ 8,94	R\$ 17,88	X	

**SUBTOTAL LOTE 1 - EXCLUSIVIDADE ME/EPP**

**R\$ 18.420,24**

**ORTODONTIA**

26	422785	Embalagem para elásticos	Und.	25	50	100	R\$ 18,07	R\$ 1.806,80	X	
27	428490	Alginato Tipo I.	Gramas.	12	25	50	R\$ 86,55	R\$ 4.327,30	X	
28	427683	Moldeiras plásticas nylon p/ ortodontia.	Conjunto.	7	15	30	R\$ 10,85	R\$ 325,38	X	
29	428415	Gesso pedra - tipo III.	Embalagem 1Kg.	7	15	30	R\$ 15,53	R\$ 465,78	X	
30	406794	Cera ortodôntica protetora.	Und.	12	25	50	R\$ 29,37	R\$ 1.468,60	X	
31	422781	Caixas polipropileno para aparelho orto.	Pacote 10 und.	15	30	60	R\$ 29,69	R\$ 1.781,52	X	
32	391582	Ácido fosfórico 37% gel.	Seringa 2,5ml.	8	16	32	R\$ 14,12	R\$ 451,84	X	
33	390505	Adesivo ortodôntico colagem de braquetes.	Und.	2	5	10	R\$ 598,08	R\$ 5.980,80	X	
34	390505	Adesivo ortodôntico colagem de bandas.	Und.	1	4	7	R\$ 330,98	R\$ 2.316,86	X	
35	229104	Pasta para solda prata.	Und.	1	1	1	R\$ 10,49	R\$ 10,49	X	
36	284205	Lâmina destacadador de tubos conversíveis.	Und.	2	5	10	R\$ 33,88	R\$ 338,80	X	
37	432780	CIV adesão ortodôntica.	Und.	1	3	6	R\$ 207,68	R\$ 1.246,06	X	
38	439281	Sistema para acabamento e polimento de compósitos em silicone impregnadas com óxido de alumínio.	Und.	8	17	34	R\$ 129,09	R\$ 4.389,13	X	

**SUBTOTAL ORTODONTIA**

**R\$ 24.909,35**

**CIRURGIA E TRAUMATOLOGIA BUCOMAXILOFACIAL**

39	460057	Kit Cirúrgico Estérel.	Und.	521	2085	4.170	R\$ 36,54	R\$ 152.380,14	X	
40	460057	Kit Cirúrgico Estérel.	Und.	53	209	417	R\$ 36,54	R\$ 15.238,01	X	
41	341174	Clorexidina a 0,12%.	Bombona 2000ml.	23	47	94	R\$ 70,26	R\$ 6.604,25	X	
42	269880	Clorexidina 2%.	Frasco 1000ml.	18	36	72	R\$ 32,50	R\$ 2.339,86	X	
43	272913	Anestésico tóxico.	Pote 12g.	3	8	15	R\$ 9,63	R\$ 144,51	X	
44	442145	Agulha gengival.	Caixa 100 und.	19	38	76	R\$ 65,34	R\$ 4.965,69	X	
45	269845	Lidocaína spray a 10%.	Frasco 50ml.	4	10	19	R\$ 112,99	R\$ 2.146,77	X	
46	269833	Prilocaína 3% com felipressina.	Tubete 1,8ml.	11	24	47	R\$ 130,36	R\$ 6.127,01	X	
47	297697	Articaine 200 4%.	Tubete 1,8ml.	36	74	147	R\$ 164,02	R\$ 24.110,65	X	
48	269888	Mepivacaína 2%.	Tubete 1,8ml.	21	43	85	R\$ 156,50	R\$ 13.302,84	X	
49	406293	Sugador cirúrgico descartável.	Und.	55	110	220	R\$ 42,38	R\$ 9.324,04	X	

ALC - H.M.A.P.  
03

50	366903	Lâmina de bisturi.	Caixa 100 und.	13	28	55	R\$ 351,42	R\$ 19.327,88	X	
51	403873	Broca Zekrya.	Und.	20	40	80	R\$ 60,77	R\$ 4.861,76	X	
52	273052	Cera para osso.	Envelope 2,5g.	1	2	3	R\$ 269,18	R\$ 807,55	X	
53	403205	Broca de alta rotação cirúrgica FGOS n 06, n 701, n 702, n 703.	Und.	77	155	310	R\$ 26,25	R\$ 8.137,50	X	
54	403563	Broca cirúrgica para peça de mão de baixa rotação PMOS n 702.	Und.	12	25	50	R\$ 21,37	R\$ 1.068,60	X	
55	403562	Broca para peça de mão de baixa rotação haste longa PML n 701.	Und.	12	25	50	R\$ 23,92	R\$ 1.195,80	X	
56	427886	Broca/Ponta diamantada PM número 08.	Und.	7	15	30	R\$ 19,09	R\$ 572,64	X	
57	427511	Broca de tungstênio.	Und.	7	15	30	R\$ 132,49	R\$ 3.974,82	X	
58	417242	Esponja Hemostática.	Caixa 10 und.	4	8	16	R\$ 47,88	R\$ 766,02	X	
59	355939	Fio de sutura vicryl.	Und.	62	125	250	R\$ 350,71	R\$ 87.678,00		X
60	355939	Fio de sutura vicryl.	Und.	7	13	25	R\$ 350,71	R\$ 8.767,80	X	
61	372633	Fio de sutura em nylon.	Und.	4	8	16	R\$ 185,25	R\$ 2.964,00	X	
62	281555	Fio de sutura de seda.	Und.	6	13	26	R\$ 103,58	R\$ 2.693,03	X	
63	426061	Alavanca Apexo.	Und.	7	15	30	R\$ 54,36	R\$ 1.630,68	X	
64	431736	Alavanca Apical.	Und.	3	8	15	R\$ 54,53	R\$ 817,95	X	
65	432646	Alavanca Potts.	Und.	7	15	30	R\$ 74,60	R\$ 2.237,88	X	
66	413388	Alavanca Seldin.	Und.	15	30	60	R\$ 56,46	R\$ 3.387,60	X	
67	363774	Alavanca Heidbrink.	Und.	3	8	15	R\$ 58,54	R\$ 878,07	X	
68	417616	Afastador labial.	Und.	8	17	33	R\$ 13,17	R\$ 434,54	X	
69	471584	Tesoura Joseph.	Und.	8	16	32	R\$ 43,29	R\$ 1.385,22	X	
70	471152	Porta Agulha Mayo-Hegar com vídea.	Und.	10	20	40	R\$ 276,94	R\$ 11.077,60	X	
71	471578	Tesoura Boyd.	Und.	2	5	10	R\$ 139,20	R\$ 1.392,00	X	
72	478661	Cubeta redonda média.	Und.	5	11	22	R\$ 29,84	R\$ 656,57	X	
73	439207	Cubeta redonda grande.	Und.	1	4	7	R\$ 51,47	R\$ 360,30	X	
74	480793	Estojo liso.	Und.	7	15	30	R\$ 201,55	R\$ 6.046,62	X	
75	413514	Fórceps.	Und.	15	30	60	R\$ 125,36	R\$ 7.521,60	X	
76	430182	Extrator dentário.	Und.	1	3	5	R\$ 3.075,58	R\$ 15.377,88	X	
<b>SUBTOTAL CIRURGIA E TRAUMATOLOGIA BUCOMAXILOFACIAL</b>								<b>R\$ 432.703,68</b>		
<b>IMPLANTODONTIA</b>										
77	276877	Escova embebida degermante.	Und.	12	25	50	R\$ 3,49	R\$ 174,30	X	
78	427683	Moldeiras para implante.	Conjunto.	20	40	80	R\$ 19,62	R\$ 1.569,33	X	
79	471661	Agente preenchimento.	Seringa 2,5g.	6	13	25	R\$ 153,58	R\$ 3.839,50	X	
<b>SUBTOTAL IMPLANTODONTIA</b>								<b>R\$ 5.583,43</b>		
<b>PERIODONTIA</b>										
80	420040	Ponteira ultrassom subgingival.	Und.	20	40	80	R\$ 164,64	R\$ 13.171,04	X	
81	403372	Broca/Ponta diamantada de 1ª, 2ª, 3ª e 4ª séries para alta rotação.	Und.	50	100	200	R\$ 14,62	R\$ 2.923,20	X	
<b>SUBTOTAL PERIODONTIA</b>								<b>R\$ 16.094,24</b>		
<b>ITENS DIVERSOS</b>										
82	407961	Algodão em roletes.	Pacote 100 und.	52	105	210	R\$ 4,14	R\$ 869,82	X	
83	406292	Sugador.	Und.	28	58	115	R\$ 11,29	R\$ 1.298,12	X	
84	268178	Babador odontológico descartável.	Pacote 100 und.	28	58	115	R\$ 17,45	R\$ 2.006,98	X	
85	234327	Óculos de proteção.	Und.	5	12	23	R\$ 67,92	R\$ 1.562,16	X	
86	345220	Protetor facial.	Und.	4	10	19	R\$ 241,56	R\$ 4.589,60	X	
87	246952	Lubrificante para canetas de alta-rotação e baixa-rotação.	Frasco 200ml.	5	12	23	R\$ 79,58	R\$ 1.830,29	X	
88	475874	Pó para profilaxia.	Frasco 160g.	9	18	36	R\$ 335,41	R\$ 12.074,83	X	
89	390505	Resina composta para levante de mordida.	Seringa 4g	5	10	20	R\$ 107,33	R\$ 2.146,56	X	
<b>SUBTOTAL ITENS DIVERSOS</b>								<b>R\$ 26.378,37</b>		
<b>TOTAL GERAL</b>								<b>R\$ 524.089,01</b>		

**2. JUSTIFICATIVA PARA A AQUISIÇÃO**

2.1. A aquisição dos bens acima elencados atenderá às necessidades da Clínica Odontológica do Hospital Militar de Área de Recife no que concerne ao atendimento odontológico dos usuários SAMMED/FUSEX/PASS pelo período de 12 (meses).

  
MAGNO VERGÍLIO FÁRIA - MAJ  
Chefe da Clínica Odontológica





Pag. 2730  
 Fl. 04  
 M

MINISTÉRIO DA DEFESA  
 EXÉRCITO BRASILEIRO  
 HOSPITAL MILITAR DE ÁREA DE RECIFE  
 (Hospital Militar de Pernambuco/1817)

Quartel Recife-PE, 13 de outubro de 2022  
 (quinta-feira)

BOLETIM INTERNO Nº 192/2022

Para conhecimento deste aquartelamento e devida execução, publico o seguinte:

1ª Parte  
 SERVIÇOS DIÁRIOS

MINISTÉRIO DA DEFESA  
 EXÉRCITO BRASILEIRO  
 HOSPITAL MILITAR DE ÁREA DO RECIFE  
 AUTENTICAÇÃO  
 Confere com o original  
 Em, 04 de dezembro de 2022

Victor Villaca Cardoso de Mello  
 1º Tenente  
 CRO-PE 8190  
 Idt. 041585097-6 MD/EB

ESCALA DE SERVIÇO

1. Serviço Externo - Sem Alteração
2. Serviço Interno

14 de outubro de 2022 (SEXTA-FEIRA)

Parada Diária	06:50h
Supervisor de Dia	1º Ten ALINE BAHÉ
Oficial de Dia	1º Ten RODOLFO
Adj Of Dia	3º Sgt ROCHA FALCÃO
Cb da Guarda do HMAR / Brigadista	Cb NASCIMENTO
Guarda do HMAR	Sd MOISES - Sd DE PAULA - Sd RENAN - Sd RYAN - Sd AMARAL - Sd DA HORA - Sd BRYAN - Sd TRINDADE - Sd ELIONALDO
Chefe de Viatura	3º Sgt PAULA
Motorista de Dia	Sd ALVES
Permanência ao Serviços Gerais	Sd DOUGLAS
Padioleiro	Sd IVSON
Operador do SIRE	Sd PAULO (14º BI Mtz)
Posto Médico - Médico (7:00 às 19:00)	1º Ten MACIEL - 1º Ten MARQUES - 1º Ten DAVID - 2º Ten ALBERNAZ (4º BPE)
Posto Médico - Médico (19:00 às 07:00)	1º Ten MACIEL - 1º Ten MARQUES - 1º Ten DAVID
Sobreaviso ao Posto Médico	2º Ten LEAL - 2º Ten WALDER (CMR) (DIURNO) - 1º Ten FERREIRA - 2º Ten MARTINS (NOTURNO)
Dentista de Dia	2º Ten IGREJAS (10ª Bda Inf Mtz)
Plantão à Farmácia	1º Ten BRENA
Plantão ao LAC	1º Ten BRENO

Em consequência, os interessados tomem conhecimento e providências.

(Nota nº 2788-Sect/S Div Pes/HMAR, de 7 de outubro de 2022).

f. EQUIPE DE PLANEJAMENTO DA CONTRATAÇÃO

Designação

Designo, conforme Instrução Normativa nº 65, de 7 de Julho de 2021, para compor a Equipe de Planejamento da Contratação, para aquisição de insumos/serviços destinados a Clínica Odontológica, com a finalidade de proceder a elaboração dos Estudos Técnicos Preliminares, Gerenciamento de Riscos, Projeto Básico/Termo de Referência, Pesquisa de Preços e Mapa Comparativo, os seguintes membros:

MINISTÉRIO DA DEFESA  
EXÉRCITO BRASILEIRO  
HOSPITAL MILITAR DE ÁREA DO RECIFE  
AUTENTICAÇÃO  
Em, 21 de dezembro de 2022.  
Victor Villaca Cardoso de Melo  
1º Ten DENT  
CRO 8190  
Idt. 011585097-6 MD/

- Maj MAGNO VERGILIO FARIA (Chefe da Clinica Odontologica)
- Maj IGOR BATISTA CAMARGO (Adjunto da Subdivisao de Odontologia)
- Maj GUSTAVO COMES DE MELO (Adjunto da Subdivisao de Odontologia)
- Cap EDUARDO REGO BARROS MELO (Adjunto da Subdivisao de Odontologia)
- Cap GUSTAVO DOURADO MAIA GOMES (Adjunto da Subdivisao de Odontologia)
- 1º Ten DIEGO DE OLIVEIRA GOMES (Adjunto da Subdivisao de Odontologia)
- 1º Ten MÁRIO ARAUJO SANTOS ALVES DA COSTA (Adjunto da Subdivisao de Odontologia)
- 1º Ten LUCIANO CRUZ DE BARROS CALDAS (Adjunto da Subdivisao de Odontologia)
- 1º Ten NORMANDA DA NÓBREGA LIMA DE SÁ (Adjunta da Subdivisao de Odontologia)
- 1º Ten RODRIGO MARINHO FALCÃO BATISTA (Adjunto da Subdivisao de Odontologia)
- 2º Ten MANOELA MOURA DE BORTOLI (Adjunto da Subdivisao de Odontologia)
- Asp ERICKA PAZ DE MELO CAVALCANTI (Adjunta da Subdivisao de Odontologia)
- Asp EDLA LAYANNE FLORÊNCIO DE CARVALHO (Adjunta da Subdivisao de Odontologia)

Em consequência:

- tornar sem efeito o item 1) e 2), da letra b. do número 2. (ASSUNTOS ADMINISTRATIVOS), publicado no BI/HMAR nº 46, de 9 de março de 2022; e
- os interessados tomem conhecimento e providências.

(Nota nº 11-S D Odon/HMAR, de 11 de outubro de 2022).

g. RELAÇÃO DE PRETENDENTES A OCUPAÇÃO DE PNR

Atualização

Atualizo a lista de pretendentes à ocupação de PNR, desta Organização Militar de Saúde, administrados pelo Comando da 7ª Região Militar, conforme Portaria nº 277, de 30 ABR 08.

1. Oficiais Superiores.

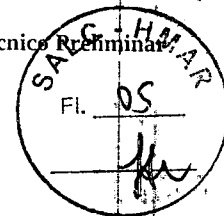

# Estudo Técnico Preliminar

## 1. Informações Básicas

Número do processo: 64583.014811/2022-81

## 2. Descrição da necessidade

2.1 Aquisição de MATERIAL DE CONSUMO ODONTOLÓGICO destinado ao Hospital Militar de Área do Recife.

2.2 As quantidades informadas no Documento de Formalização da Demanda, anexo a este Estudo Preliminar, serão suficientes para atender as demandas deste Hospital Militar de Área.

## 3. Área requisitante

<b>Área Requisitante</b>	<b>Responsável</b>
CLÍNICA ODONTOLÓGICA DO HOSPITAL MILITAR DE ÁREA DE RECIFE	MAGNO VERGILIO FARIA - MAJOR

## 4. Descrição dos Requisitos da Contratação

4.1 A contratação de empresas para a aquisição do material de LIMPEZA deverá obedecer o disposto na Lei nº 8.666, de 21 de junho de 1993 e suas alterações, bem como no Decreto nº 10.024 de 20 de setembro de 2019. Serão descritos no Termo de Referência e no Edital os requisitos e especificações técnicas do material, de modo que facilite a escolha das propostas que atendam tais especificações, visando a economicidade na aquisição.

4.2 A escolha da modalidade licitatória recai sobre o Pregão Eletrônico, conforme a Lei nº 10.520/02.

4.3 Os itens a serem licitados, deverão sempre que possível conter soluções de sustentabilidade e cuidados com o meio ambiente. Quanto a sustentabilidade, serão mantidos as seguintes medidas: proteção à segurança à saúde dos trabalhadores dos serviços de saúde, dos pacientes e daqueles que exercem atividades de promoção e assistência à saúde em geral, consubstanciada na Norma Regulamentadora NR32JABNT. Entende-se por serviços de saúde qualquer edificação destinada à prestação de assistência à saúde da população e todas as ações de promoção, recuperação, assistência, pesquisa e ensino em saúde em qualquer nível de complexidade, obedecendo às disposições do Plano de Gerenciamento de Resíduos de Serviços de Saúde - PGRSS, a Política Nacional de Resíduos Sólidos, que dispõe sobre seus princípios, objetivos e instrumentos, bem como sobre as diretrizes relativas à gestão integrada e ao gerenciamento de resíduos sólidos, incluídos os perigosos, às responsabilidades dos geradores e do poder público e aos instrumentos econômicos. Serão observados os procedimentos exigíveis para coleta interna e externa dos resíduos de serviços de saúde, sob condições de higiene e

segurança, de acordo com as normas da ABNT - NBR 12810 e a inspeção dos coletores transportadores de resíduos de serviço de saúde.

4.4 Deverão ser priorizados os itens sustentáveis disponíveis no CATÁLOGO DE MATERIAL (CATMAT).

## 5. Levantamento de Mercado

5.1 Para o levantamento dos Preços de Referência, deverão ser utilizados os parâmetros dispostos na **Instrução Normativa nº 65**, de 07 de julho de 2021, que dispõe sobre o procedimento administrativo para a realização de pesquisa de preços para a aquisição de bens e contratação de serviços em geral, no âmbito da administração pública federal direta, observando principalmente o **Art. 4** que trata dos **Critérios**, **Art. 5** que trata dos **parâmetros** e **Art. 6** que trata de **Metodologia**. Na formação dos preços de referência deverão ser pesquisados os valores contidos no endereço eletrônico <http://paineldepreços.planejamento.gov.br>., devendo ser observadas as atas das **contratações similares e cotações dos fornecedores**, analisando possíveis discrepâncias e exageros, desconsiderando os valores inexecutáveis e os excessivamente elevados, tudo a cargo do órgão gerenciador.

## 6. Descrição da solução como um todo

Consiste na realização de um processo licitatório com **Ata de Registro de Preços (Pregão)** para possível aquisição de **MATERIAIS DE CONSUMO ODONTOLÓGICO**, classificados como bens comuns, por um período de 12 meses, sendo prorrogável na forma do art. 57, § 1º, da Lei nº 8.666/93.

## 7. Estimativa das Quantidades a serem Contratadas

7.1 A estimativa dos quantitativos a serem contratados, serão concebidos em função do consumo e provável utilização, obtido a partir da **série histórica do consumo de material odontológico de anos anteriores**, além de redimensionamento das quantidades de alguns itens, **fornecidos pela CLÍNICA ODONTOLÓGICA**, devido à chegada/saída de novos profissionais aumentando/diminuindo a demanda e aquisição de novos equipamentos no âmbito deste nosocômio.

7.3 Foram definidas previamente a estimativa das quantidades, conforme Documento de Formalização da Demanda em anexo.

## 8. Estimativa do Valor da Contratação

8.1 O valor estimado da contratação é de R\$ 524.089,01 (quinhentos e vinte e quatro mil, oitenta e nove reais e um centavo).

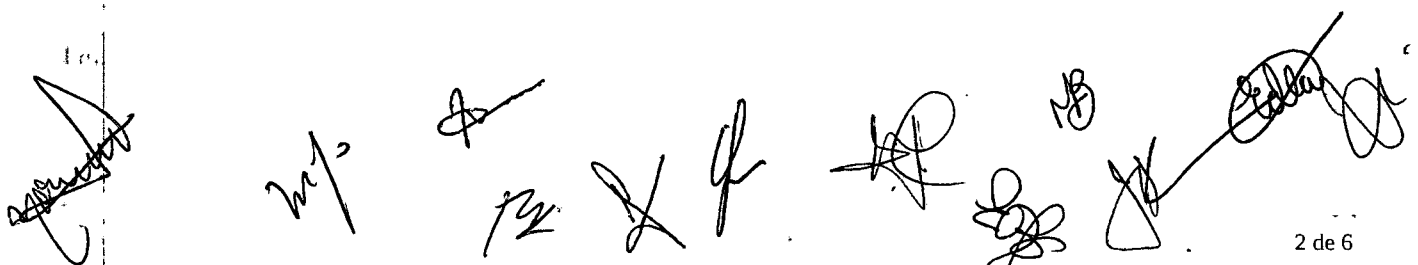

Handwritten signatures and initials at the bottom of the page, including a large signature on the left, several initials in the center, and a signature on the right.

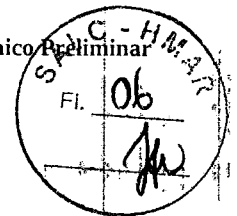

## 9. Justificativa para o Parcelamento ou não da Solução

9.1 Deverá ocorrer o parcelamento do Objeto, tendo em vista a aquisição ocorrerá de acordo com a demanda de atendimento aos usuários do SAMMED/FUSEX/PASS da clínica odontológica do hospital.

9.2 O material de consumo odontológico, deverá ser adquiridos através de Empenhos Ordinários, com a utilização dos preços contratados através dos **Registros de Preços** adjudicados junto às Empresas que vencerem o Pregão.

## 10. Contratações Correlatas e/ou Interdependentes

10.1 Não será admitida a subcontratação do objeto licitatório.

## 11. Alinhamento entre a Contratação e o Planejamento

11.1 Por se tratar de **material de consumo odontológico**, o planejamento das aquisições foi baseado nas demandas históricas dos anos anteriores e nos relatórios do SISCOFIS inerentes às entradas e saídas registradas no mesmo. O estudo das demandas anteriores crescem de importância na medida em que se deseja evitar, no processo de aquisição, o exagero dos quantitativos na composição do Pregão.

11.2 Segundo o Plano Anual de Contratação, regido pela Instrução Normativa nº 1 da SECRETARIA DE GESTÃO (SEGES) / 2019, as Forças Armadas poderão aplicar, no que couber, a Instrução Normativa acima referenciada.

## 12. Resultados Pretendidos

12.1 Obtendo-se êxito nas diversas etapas do processo, almeja-se segurança jurídica, com o cumprimento de normas de gestão pública, para a aquisição pelo menor preço e disponibilização dos insumos necessários o pelo desempenho das atividades dos cirurgiões-dentistas da Clínica Odontológica do HMAR nos cuidados prestado aos usuários do SAMMED/FUSEX/PASS. Essa contratação é necessária e essencial, e a falta do material acarretará na paralisação de diversas atividades, prejudicando o atendimento ao usuário, atividade finalística desta organização militar de saúde. Destarte, evita-se o encaminhamento dos pacientes para Organizações Civas de Saúde (OCS) ou Profissionais de Saúde Autônomos (PSA) a custos muito superiores aos praticados pelo SAMMED/FUSEX/PASS, beneficiando não só o sistema de saúde do Exército Brasileiro, como também o usuário, que arcará com valores muito menores quando da utilização dos serviços de saúde neste nosocômio.

12.2 Pretendemos obter como resultado dos trabalhos realizados, a contratação de empresas, no período de 01 (um) ano, fornecer, mediante compra por Registro de Preço.

### 13. Providências a serem Adotadas

13.1 Não haverá necessidade de capacitação de servidores ou de empregados para fiscalização e gestão contratual ou adequação do ambiente da organização, uma vez que possuímos profissionais capacitados, bem como a Seção de Aquisições, Licitações e Contratos (SALC), direcionada inteiramente para a contratação e acompanhamento de todo o processo administrativo.

### 14. Possíveis Impactos Ambientais

14.1 Deverão ser seguidas as orientações contidas no Guia Nacional de Licitações Sustentáveis, elaborado pelo Núcleo Especializado em Sustentabilidade, Licitações e Contratos, integrantes da CGU/AGU.

14.2 Com a finalidade de evitar quaisquer impactos ambientais ou danos à saúde dos pacientes e /ou profissionais da área hospitalar, executamos os procedimentos exigíveis para coleta interna dos possíveis resíduos dos serviços de saúde, sob condições de higiene e segurança, de acordo com as normas da Associação Brasileira de Normas Técnicas (ABNT), bem como, os requisitos mínimos de inspeção dos coletores transportadores de resíduos dos serviços de saúde.

### 15. Declaração de Viabilidade

Esta equipe de planejamento declara viável esta contratação.

#### 15.1. Justificativa da Viabilidade

Ao considerar as informações do conjunto de pesquisas realizadas, baseadas nas soluções concebidas, aspectos econômicos e qualitativos registrados ao longo do Estudo Técnico Preliminar, declaramos que é viável prosseguirmos com o Processo Licitatório.



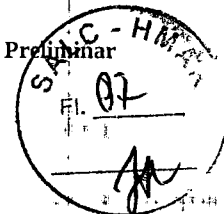

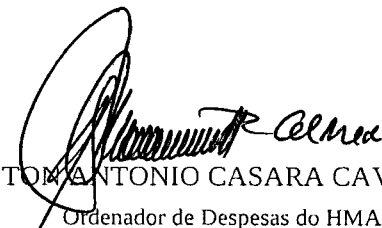

16. Responsáveis

  
 HAILTON ANTONIO CASARA CAVALCANTE  
 Ordenador de Despesas do HMAR

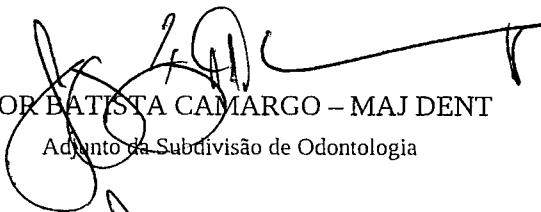
  
 MAGNO VERGILIO FÁRIA - MAJ DENT  
 Chefe da Clínica Odontológica

  
 IGOR BATISTA CAMARGO - MAJ DENT  
 Adjunto da Subdivisão de Odontologia

  
 GUSTAVO GOMES DE MELO - MAJ DENT  
 Adjunto da Subdivisão de Odontologia

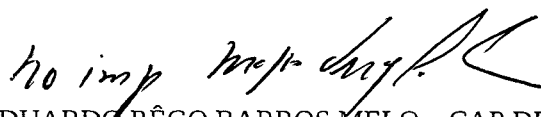
  
 EDUARDO RÊGO BARROS MELO - CAP DENT  
 Adjunto da Subdivisão de Odontologia

Magno Vergilio Faria  
 MAJ Dent  
 IDT 013063604-6 MD/EB  
 CRO - PE: 7037

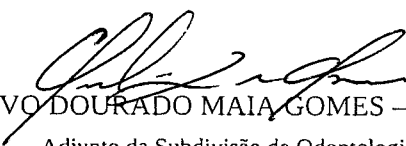
  
 GUSTAVO DOURADO MAIA GOMES - CAP DENT  
 Adjunto da Subdivisão de Odontologia

  
 DIEGO DE OLIVEIRA GOMES - 1º TEN DENT  
 Adjunto da Subdivisão de Odontologia

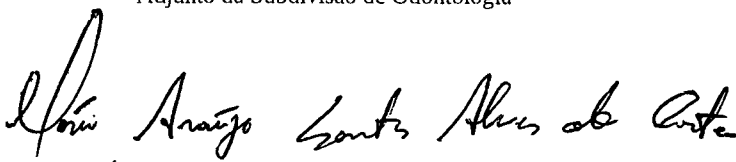
  
 MÁRIO ARAÚJO SANTOS ALVES DA COSTA - 1º TEN ODT  
 Adjunto da Subdivisão de Odontologia

LUCIANO CRUZ DE BARROS CALDAS – 1º TEN DENT

Adjunto da Subdivisão de Odontologia

NORMANDA DA NOBREGA L. SÁ – 1º TEN ODT

Adjunta da Subdivisão de Odontologia

RODRIGO MARINHO FALCÃO BATISTA – 1º TEN ODT

Adjunto da Subdivisão de Odontologia

MANOELA MOURA DE BORTOLI – 2º TEN ODT

Adjunta da Subdivisão de Odontologia

ERICKA PAZ DE MELO CAVALCANTI – ASP ODT

Adjunta da Subdivisão de Odontologia

EDLA LAYANNE FLORÊNCIO DE CARVALHO – ASP ODT

Adjunta da Subdivisão de Odontologia

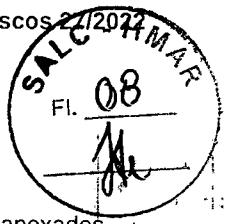

# Lista de Anexos

Atenção: Apenas arquivos nos formatos ".pdf", ".txt", ".jpg", ".jpeg", ".gif" e ".png" enumerados abaixo são anexados diretamente a este documento.

- Anexo I - 9. DOCUMENTO DE FORMALIZAÇÃO DA DEMANDA .xlsx (420.51 KB)

EM BRANCO

~~HA~~

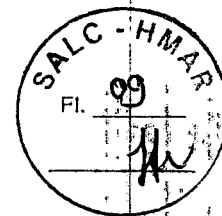

**MINISTÉRIO DA DEFESA  
EXÉRCITO BRASILEIRO  
HOSPITAL MILITAR DE ÁREA DE RECIFE  
(Hospital Militar de Pernambuco / 1817)**

**MAPA DE RISCO**

<b>RISCO 01 - ATRASO NA CONFECCÃO DO TERMO DE REFERÊNCIA</b>	
<b>PROBABILIDADE</b>	<input checked="" type="checkbox"/> Baixa <input type="checkbox"/> Média <input type="checkbox"/> Alta
<b>IMPACTO</b>	<input type="checkbox"/> Baixa <input type="checkbox"/> Média <input checked="" type="checkbox"/> Alta
<b>DANO</b>	
Atraso no processo licitatório com a consequente descontinuidade da Ata de SRP e possível desabastecimento de algum item, levando a não execução de procedimentos odontológicos e consequente atraso de tratamento e formação de demanda reprimida.	
<b>AÇÃO PREVENTIVA</b>	<b>RESPONSÁVEL</b>
Planejamento para a realização da pesquisa de preços.	Depósito da Clínica Odontológica
Planejamento para confecção de documentos necessários para abertura do processo licitatório.	Depósito da Clínica Odontológica
Facilidade de acesso à Pesquisa de Preços.	Setor de informática.  Vale salientar que o sitio: <a href="https://paineldeprecos.planejamento.gov.br/">https://paineldeprecos.planejamento.gov.br/</a> apresenta problemas com frequência, de lentidão e ou distorção dos relatórios de pesquisas, sendo essas situações incontroláveis por parte da equipe de pesquisa e do setor de informática. É um problema crítico para todos que utilizam o site, o qual é o parâmetro preferencial e essencial de pesquisa para definição de valor de aquisições conforme IN65/2021.
<b>AÇÃO DE CONTINGÊNCIA</b>	<b>RESPONSÁVEL</b>
Formação de equipe multidisciplinar de pronto-emprego para agilidade nas respostas	Chefes das Especialidades e Depósito da Clínica Odontológica
<b>RISCO 02 – ITENS FRACASSADOS E DESERTOS NO PROCESSO LICITATÓRIO</b>	
<b>PROBABILIDADE</b>	<input checked="" type="checkbox"/> Baixa <input type="checkbox"/> Média <input type="checkbox"/> Alta
<b>IMPACTO</b>	<input type="checkbox"/> Baixa <input type="checkbox"/> Média <input checked="" type="checkbox"/> Alta
<b>DANO</b>	
Processos de adesões e/ou carona. Reinscrição do item em novo processo licitatório.	
<b>AÇÃO PREVENTIVA</b>	<b>RESPONSÁVEL</b>

*M. J.*

Elaborar uma sólida e ampla pesquisa de preços de mercado, contemplando o maior número possível de informações para o dimensionamento dos valores.	Chefe de especialidade e adjuntos a especialidade
Divulgação do processo licitatório	SALC
<b>AÇÃO DE CONTINGÊNCIA</b>	<b>RESPONSÁVEL</b>
Monitorar processo licitatório para indicar preços inexequíveis.	Depósito da Clínica Odontológica
Elaborar estudo preliminar e Termo de Referência que preveja apenas os requisitos técnicos estritamente necessários para o cumprimento das obrigações editalícias, sem nenhuma exigência ilegal, impertinente ou excessiva.	Depósito da Clínica Odontológica
<b>RISCO 03 - ATRASO NA LICITAÇÃO</b>	
<b>PROBABILIDADE</b>	( ) Baixa (x) Média ( ) Alta
<b>IMPACTO</b>	( ) Baixa ( ) Média (x) Alta
<b>DANO</b>	
Atraso no processo licitatório com a consequente descontinuidade de ata de SRP	
<b>AÇÃO PREVENTIVA</b>	<b>RESPONSÁVEL</b>
Organização para a revisão do processo.	SALC
Organização para montagem do processo e envio à AGU.	SALC
Organização para abertura e finalização do processo licitatório.	SALC
Planejamento e acompanhamento das fases do processo licitatório.	Depósito da Clínica Odontológica, SALC e equipe técnica responsável pelo parecer.
<b>AÇÃO DE CONTINGÊNCIA</b>	<b>RESPONSÁVEL</b>
Planejamento das atividades internas do que dependem do setor demandante, se antecipando dos prazos de validade das atas vigentes.	Depósito da Clínica Odontológica
<b>RISCO 04 - CANCELAMENTO/DESISTÊNCIA DE EMPRESAS VENCEDORAS</b>	
<b>PROBABILIDADE</b>	(x) Baixa ( ) Média ( ) Alta
<b>IMPACTO</b>	( ) Baixa ( ) Média (x) Alta
<b>DANO</b>	
Abertura de processo administrativo para cancelamento/punição da empresa. Retorno a fase de propostas no processo licitatório. Processos de adesões e/ou carona.	
<b>AÇÃO PREVENTIVA</b>	<b>RESPONSÁVEL</b>
Agilidade na confecção da ATA do processo licitatório.	SALC
Negociação justa na análise das propostas.	SALC
<b>AÇÃO DE CONTINGÊNCIA</b>	<b>RESPONSÁVEL</b>
Formação de equipe multidisciplinar de pronto-emprego para agilidade nas respostas	Depósito da Clínica Odontológica SALC SAJ
<b>RISCO 05 - NÃO HAVER DISPONIBILIDADE ORÇAMENTÁRIA</b>	
<b>PROBABILIDADE</b>	(x) Baixa ( ) Média ( ) Alta



<b>IMPACTO</b>	( ) Baixa ( ) Média (x) Alta
<b>DANO</b>	
Paralisação do atendimento odontológico.	
<b>AÇÃO PREVENTIVA</b>	<b>RESPONSÁVEL</b>
Buscar base no Planejamento Estratégico da Instituição.	SALC TESOURARIA
<b>AÇÃO DE CONTINGÊNCIA</b>	<b>RESPONSÁVEL</b>
Buscar remanejamento de valores previstos no orçamento anual, juntamente com revisão da necessidade imediata dos itens demandados.	SALC Depósito da Clínica Odontológica
<b>RISCO 06 – ATRASO NA ENTREGA DOS MATERIAIS SOLICITADOS</b>	
<b>PROBABILIDADE</b>	( ) Baixa ( ) Média (x) Alta
<b>IMPACTO</b>	( ) Baixa ( ) Média (x) Alta
<b>DANO</b>	
Interrupção do atendimento levando a não execução de procedimentos odontológicos e consequente atraso de tratamento e formação de demanda reprimida.	
<b>AÇÃO PREVENTIVA</b>	<b>RESPONSÁVEL</b>
Estabelecer prazo de entrega no edital.	Depósito da Clínica Odontológica
Monitorar o processo de entrega	Depósito da Clínica Odontológica
<b>AÇÃO DE CONTINGÊNCIA</b>	<b>RESPONSÁVEL</b>
Realizar solicitação de esclarecimentos e providências imediatamente após a verificação da irregularidade.	Depósito da Clínica Odontológica

Recife-PE, 23 de setembro de 2022!

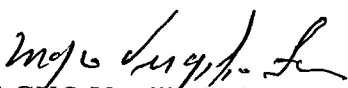
  
**MAGNO Vergílio Faria - Maj dENT**  
 Chefe da Clínica Odontológica

EM BRANCO



MINISTÉRIO DA DEFESA  
EXÉRCITO BRASILEIRO  
HOSPITAL MILITAR DE ÁREA DO RECIFE  
(Hospital Militar de Pernambuco / 1817)

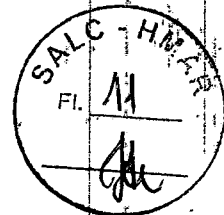

PREGÃO SRP Nº ...../2022  
(Processo Administrativo n.º 64583.014811/2022-81)

**DOCUMENTO DE FORMALIZAÇÃO DA DEMANDA**

ÓRGÃO: Hospital Militar de Área de Recife	
SETOR REQUISITANTE (UNIDADE/SETOR/DEPTO): Clínica Odontológica	
Responsável pela Demanda: MAGNO VERGILIO FARIA - MAJ Chefe da Clínica Odontológica	Matrícula SIAPE:
E-mail: depodontohmar@gmail.com	Telefone: (81) 2123-4859

**1. OBJETIVO DA CONTRATAÇÃO**

1.1. Trata do Registro de Preços para Aquisição de Materiais de Consumo Odontológico para as Especialidades de Ortodontia, Periodontia, Implantodontia e Cirurgia, necessários ao atendimento dos usuários dos sistemas SAMMED/FUSEX/PASS em proveito do Hospital Militar de Área do Recife e Órgãos Participantes de acordo com Portaria nº 001-SEF, de 27 Jan 2014.

**2. JUSTIFICATIVA DA NECESSIDADE DA CONTRATAÇÃO**

2.1. A aquisição desses insumos tem como objetivo atender as necessidades da clínica odontológica no que concerne ao atendimento das especialidade de endodontia, prótese e prótese sobre implante (Insumos para o sistema CAD/CAN CEREC), para atender aos usuários do sistema FuSEx dentro do Hospital Militar de Área do Recife. A falta destes, pode significar interrupções no tratamento dos usuários, o que comprometeria o atendimento dos pacientes e do sistema de saúde como um todo.

**3. QUANTIDADE DE ITENS A SER ADQUIRIDOS**

N.º DO ITEM	E S P E C I F I C A Ç Õ E S	U N I D I D A D E D E	Q U A N T . H M A R
LOTE 1 - EXCLUSIVIDADE ME/EPP			

*(Assinaturas manuscritas)*

1	Bráquete ortodôntico metálico prescrição roth standard, base e aletas soldadas, slot 22", com gancho. As bases são polidas e jateadas, o que elimina rebarbas, dá acabamento e cria microrugosidades aumentando a retenção mecânica. Validade: 10 anos. Tipos: 13; 13 Especial; 23; 23 Especial; 14/15; 24/25; 33; 43; 34; 44; 35; 45. Padrão Morelli OU SIMILAR, OU EQUIVALENTE, OU DE MELHOR QUALIDADE.	Embalagem 10 und.	150
2	Bráquete ortodôntico metálico prescrição roth standard, base e aletas soldadas, slot 22", sem gancho. As bases são polidas e jateadas, o que elimina rebarbas, dá acabamento e cria microrugosidades aumentando a retenção mecânica. Validade: 10 anos. Tipos: 11; 12; 21; 22; 13; 13 Especial; 23; 23 Especial; 14/15/24/25; 33; 43; 31/32/41/42; 34/44; 35/45. Padrão Morelli OU SIMILAR, OU EQUIVALENTE, OU DE MELHOR QUALIDADE.	Embalagem 10 und.	120
3	Banda ortodôntica, composição aço inoxidável, universal para molar inferior e para superior. Cx com no mínimo 10 und. Tamanhos: do 29 ao 42. Padrão Morelli OU SIMILAR, OU EQUIVALENTE, OU DE MELHOR QUALIDADE.	Embalagem 10 und.	30
4	Arco ortodôntico pré-formado intraoral superelástico NiTi redondo. Tamanhos variados: pequeno, médio ou grande. Podendo ser de .010" (.25mm), .012" (.30mm), .014" (.35mm), .016" (.40mm), .018" (.45mm) e .020" (.50mm). Pacote com no mínimo 10 und. Padrão Morelli OU SIMILAR, OU EQUIVALENTE, OU DE MELHOR QUALIDADE.	Pacote 10 und.	180
5	Arco ortodôntico pré-formado intraoral superelástico NiTi. Formato: retangular e quadrado. Tamanhos variados: pequeno, médio ou grande. Podendo ser .016"x.016" (.40mmx.40mm), .016"x.022" (.40mmx.55mm), .017"x.025" (.43mmx.63mm), .018"x.025" (.45mmx.63mm), .019"x.025" (.48mmx.63mm) e .021"x.025" (.53mmx.63mm). Pacote com no mínimo 10 und. Padrão Morelli OU SIMILAR, OU EQUIVALENTE, OU DE MELHOR QUALIDADE.	Pacote 10 und.	80
6	Arco ortodôntico pré-formado intraoral CrNi redondo. Para arco superior ou inferior. Podendo ser de .012" (.30mm), .014" (.35mm), .016" (.40mm), .018" (.45mm) e .020" (.50mm). Pacote com no mínimo 10 und. Padrão Morelli OU SIMILAR, OU EQUIVALENTE, OU DE MELHOR QUALIDADE.	Pacote 10 und.	60
7	Arco ortodôntico pré-formado intraoral CrNi retangular ou quadrado. Para arco superior ou inferior. Podendo ser .016"x.016" (.40mmx.40mm), .016"x.022" (.40mmx.55mm), .017"x.025" (.43mmx.63mm), .018"x.025" (.45mmx.63mm), .019"x.025" (.48mmx.63mm) e .021"x.025" (.53mmx.63mm). Pacote com no mínimo 10 und. Padrão Morelli OU SIMILAR, OU EQUIVALENTE, OU DE MELHOR QUALIDADE.	Pacote 10 und.	60
8	Fio de aço (CrNi) para amarrilho ortodôntico redondo em rolo acondicionada em recipiente plástico. Rolo com no mínimo 50g. Podendo ser de: .008" (.20mm), .010" (.25mm) ou .012" (.30mm). Padrão Morelli OU SIMILAR, OU EQUIVALENTE, OU DE MELHOR QUALIDADE.	Rolo 50g.	6
9	Fio em vareta de aço CrNi Morest Standard, retangular. Podendo ser de .016"x.022" (.40mmx.55mm), .017"x.022" (.43mmx.55mm), .017"x.025" (.43mmx.63mm), .018"x.025" (.45mmx.63mm), .019"x.025" (.48mmx.63mm) e .021"x.025" (.53mmx.63mm). Cada tubo deve conter 10 fios de aço em vareta. Padrão Morelli OU SIMILAR, OU EQUIVALENTE, OU DE MELHOR QUALIDADE.	Und.	20
10	Tubo ortodôntico simples para colagem com gancho para 1° e 2° molar superior e inferior, direito e esquerdo, gan. dist., slot 022", comprimento 3,5mm, torque -14°, angulação +14° (16/17 e 26/27) e torque -30°, angulação +4° (36/37 e 46/47), straight-wire, prescrição roth. Cx com no mínimo 10 und. Padrão Morelli OU SIMILAR, OU EQUIVALENTE, OU DE MELHOR QUALIDADE.	Embalagem 10 und.	100



11	11	Tubo ortodôntico simples para soldagem com gancho para 1º e 2º molar superior e inferior, direito e esquerdo, gan. dist., slot .022", comprimento 3,5mm, torque -14°, angulação +14° (16/17 e 26/27) e torque -30°, angulação +4° (36/37 e 46/47), straight-wire, prescrição roth. Cx com no mínimo 10 unid. Padrão Morelli OU SIMILAR, OU EQUIVALENTE, OU DE MELHOR QUALIDADE.	Embalagem 10 und.	20	
12	12	Tubo ortodôntico duplo conversível para colagem com gancho para 1º e 2º molar superior e inferior, direito e esquerdo, gan. dist., slot .022", comprimento 3,5mm, torque -14°, angulação +14° (16 e 26) e torque -30°, angulação +4° (36 e 46), straight-wire, prescrição roth. Cx com no mínimo 10 unid. Padrão Morelli OU SIMILAR, OU EQUIVALENTE, OU DE MELHOR QUALIDADE.	Embalagem 10 und.	100	
13	13	Gancho ortodôntico ponta bola reto, slot .022", para arcos até .021"x.025" (.53mmx.63mm). Embalagem com 10 unidades. Padrão Morelli OU SIMILAR, OU EQUIVALENTE, OU DE MELHOR QUALIDADE.	Und.	40	
14	14	Botão ortodôntico lingual para colagem. Bases: Reta, Convexa e Côncava de 3,5mm diâmetro. Cx com no mínimo 10 unid. Padrão Morelli OU SIMILAR, OU EQUIVALENTE, OU DE MELHOR QUALIDADE.	Und.	30	
15	15	Mola ortodôntica aberta niti-178 mm. Diâmetro interno: .030! (.76mm). Cx com no mínimo 3 unid. Padrão Morelli OU SIMILAR, OU EQUIVALENTE, OU DE MELHOR QUALIDADE.	Und.	10	
16	16	Elástico intraoral para ortodontia, medida 1/8 polegadas x 3,20 mm. Podendo ser leve, médio ou pesado. Cor natural. Látex natural e atóxico. Que mantenha a elasticidade quando estirado até 3 vezes o seu tamanho e que preserve o seu tamanho original sem deformação. Validade de 04 anos. Pacote com no mínimo 1000 unid. Padrão Morelli OU SIMILAR, OU EQUIVALENTE, OU DE MELHOR QUALIDADE.	Pacote 1000 und.	15	
17	17	Elástico intraoral para ortodontia, medida 5/16 polegadas x 7,94 mm. Podendo ser leve, médio ou pesado. Cor natural. Látex natural e atóxico. Que mantenha a elasticidade quando estirado até 3 vezes o seu tamanho e que preserve o seu tamanho original sem deformação. Pacote com no mínimo 1000 unid. Validade de 04 anos. Padrão Morelli OU SIMILAR, OU EQUIVALENTE, OU DE MELHOR QUALIDADE.	Pacote 1000 und.	15	
18	18	Elástico intraoral para ortodontia, medida 1/4 polegadas x 6,35 mm. Podendo ser leve, médio ou pesado. Cor natural. Látex natural e atóxico. Que mantenha a elasticidade quando estirado até 3 vezes o seu tamanho e que preserve o seu tamanho original sem deformação. Pacote com no mínimo 1000 unid. Validade de 04 anos. Padrão Morelli OU SIMILAR, OU EQUIVALENTE, OU DE MELHOR QUALIDADE.	Pacote 1000 und.	15	
19	19	Elástico intraoral para ortodontia, medida 3/16 polegadas x 4,80 mm. Podendo ser leve, médio ou pesado. Cor natural. Látex natural e atóxico. Que mantenha a elasticidade quando estirado até 3 vezes o seu tamanho e que preserve o seu tamanho original sem deformação. Pacote com no mínimo 1000 unid. Validade de 04 anos. Padrão Morelli OU SIMILAR, OU EQUIVALENTE, OU DE MELHOR QUALIDADE.	Pacote 1000 und.	15	
20	20	Elástico ortodôntico em látex natural e atóxico, extraoral, int 1/2" (12,7mm) x 1,0 mm larg. Força: leve. Validade de 04 anos. Padrão Morelli OU SIMILAR, OU EQUIVALENTE, OU DE MELHOR QUALIDADE.	Pacote 100 und.	2	
21	21	Elástico ortodôntico em látex natural e atóxico, extraoral, int 1/2" (12,7mm) x 1,5 mm larg. Força: médio. Validade de 04 anos. Padrão Morelli OU SIMILAR, OU EQUIVALENTE, OU DE MELHOR QUALIDADE.	Pacote 100 und.	2	
22	22	Elástico ortodôntico em látex natural e atóxico, extraoral, int 1/2" (12,7mm) x 2,0 mm larg. Força: pesado. Validade de 04 anos. Padrão Morelli OU SIMILAR, OU EQUIVALENTE, OU DE MELHOR QUALIDADE.	Pacote 100 und.	2	

*[Handwritten signatures and initials at the bottom of the page]*

23	Elástico de poliuretano para ligadura tipo bengalinha. Cores diversas: cinza, cristal, amarelo, azul, rosa, marfim, prateado, preto, roxo, verde, vermelho, vinho, lilás, branco, sortido, laranja, uva. Pacote com no mínimo 10 bengalas ou 1000 unid. Padrão Morelli OU SIMILAR, OU EQUIVALENTE, OU DE MELHOR QUALIDADE.	Pacote 1000 und.	100
24	Elástico em corrente com comprimento mínimo de 4,5 m. Tamanhos: curto (2,5mm), médio (3,3mm) ou longo (4mm). Cor cinza ou cristal. Padrão Morelli OU SIMILAR, OU EQUIVALENTE, OU DE MELHOR QUALIDADE.	Und.	12
25	Elástico separador anel. Podendo ser azul de 5/32" (4,0mm) ou verde de 3/16" (4,8mm). Pacote com no mínimo 1000 unid. Padrão Morelli OU SIMILAR, OU EQUIVALENTE, OU DE MELHOR QUALIDADE.	Pacote 1000 und.	2
<b>ORTODONTIA</b>			
26	Embalagem Para Elásticos Ortodônticos Zip Bag, Indicada para armazenagem de elásticos. Tamanho: 97 x 78mm. Padrão Morelli OU SIMILAR, OU EQUIVALENTE, OU DE MELHOR QUALIDADE.	Und.	100
27	Alginato Tipo I, presa rápida, com elevada estabilidade dimensional (5 dias se mantido em umidificador), livre de poeira. Fácil mistura e absorção de água em 5s. Tempo de presa: 1min e 50s. Recuperação elástica de 98%. Resistência a compressão de 1,2Mpa. Deformação permanente de 13%. Composto por Diatomita, Alginato de Potássio, Sulfato de Cálcio, Óxido de Magnésio, Óxido de Ferro, Tetrasódio Pirofosfato e Óleo de Spearmint, embalado em envelope contendo 453 gramas. Validade de 5 anos. Cor lilás. Aroma de mangostão. Modelo Hydrogum 5 da Zhermack OU SIMILAR, OU EQUIVALENTE, OU DE MELHOR QUALIDADE.	Gramas.	50
28	Moldeiras plásticas coloridas totais perfuradas a base de nylon p/ ortodontia, resistente a esterilização em autoclave (134C). As cores e as numerações em relevo facilitam a rápida identificação das moldeiras. Tamanhos - 01 (cinza), 02 (amarela), 03 (rosa), 04 (laranja), 05 (verde), 06 (vermelho), 07 (azul), 08 (roxa). Embalagem com 02 unidades (par - superior e inferior). Padrão Morelli OU SIMILAR, OU EQUIVALENTE, OU DE MELHOR QUALIDADE.	Conjunto.	30
29	Gesso pedra - tipo III para fabricação de modelos e trabalhos de base para prótese dentária. Composição: alfa-Sulfato de cálcio, Quartzo e aditivos. Proporção de 30 ml de água para cada 100 g de gesso. Tempo de espatulamento 1 min. Endurecimento inicial 8 a 10 minutos. Tempo de presa: 8 a 16 minutos. Expansão: 2h - máx. 0,20%. Resistência a compressão: 1h - mín. 20 Mpa. Reprodução de detalhes: ranhura de 75mm. Tempo de remoção 45 min. Alta resistência à compressão. Testados pela norma ISO 6873. Cor amarelo. Embalado em envelopes herméticos de 1 Kg. Validade de 60 meses. Modelo Herodent da Coltene OU SIMILAR, OU EQUIVALENTE, OU DE MELHOR QUALIDADE.	Embalagem 1Kg.	30
30	Cera ortodôntica protetora de cor branca com 10 cartelas contendo 20 porções individualizadas cada para cada utilização, com sensação refrescante de menta. Formato anatômico. Não é bastão. Cx com no mínimo 200 unid. Padrão Morelli OU SIMILAR, OU EQUIVALENTE, OU DE MELHOR QUALIDADE.	Und.	50
31	Caixas em polipropileno para aparelhos ortodônticos removíveis com alça, com tampa articulada, com orifício para circulação de ar no interior do estojo, cores sortidas. Acompanha dispositivo para colocar e extrair elásticos. Pacote com 10 unidades. Padrão Morelli OU SIMILAR, OU EQUIVALENTE, OU DE MELHOR QUALIDADE.	Pacote 10 und.	60

AA



32	Ácido fosfórico 37% gel, tamponada com óxido de zinco para um pH de 0,2, espessado na sílica coloidal, e com tensoativo solúvel em água, na cor azul, para condicionamento de dentina e/ou esmalte, proporcionando melhor retenção de materiais resinosos utilizados em restaurações, fixação, cimentação e selamento, excelente consistência gel. Composição: ácido fosfórico, surfactante, aerosil 200, água deionizada e pigmento. Pacote c/ 3 seringas de 3 ml cada + 3 pontas. Validade 36 meses. Padrão dentsply OU SIMILAR, OU EQUIVALENTE, OU DE MELHOR QUALIDADE.	Seringa 2,5ml.	
33	Adesivo ortodôntico fotopolimerizável indicado para colagem de braquetes metálicos e cerâmicos à estrutura dental. Kit contendo 2 seringas de pasta adesiva de 4g cada, 1 frasco de primer de 6ml e 1 cabo de pincel, 60 pontas de pincel. Modelo Transbond XT da 3M OU SIMILAR, OU EQUIVALENTE, OU DE MELHOR QUALIDADE.	Und.	10
34	Adesivo fotopolimerizável em única pasta, com tempo de secagem rápida de 20s, com cor diferenciada azul, para colagem de bandas ortodônticas. Seringa com 4 gramas mais 10 pontas aplicadoras. Modelo Transbond Plus Light Cure da 3M OU SIMILAR, OU EQUIVALENTE, OU DE MELHOR QUALIDADE.	Und.	7
35	Pasta para solda prata. Embalagem com 20ml. Padrão Morelli OU SIMILAR, OU EQUIVALENTE, OU DE MELHOR QUALIDADE.	Und.	1
36	Lâmina para destacador de tubos conversíveis. Tamanho: 33mm. Embalagem com 05 unidades. Padrão Morelli OU SIMILAR, OU EQUIVALENTE, OU DE MELHOR QUALIDADE.	Und.	10
37	Cimento de ionômero de vidro utilizado nas adesões ortodônticas. Libera flúor continuamente; fase elástica prolongada; auto-adesivo; biocompatível; ótima fluidez; não necessita de condicionamento prévio, nem adesivos; não contém metacrilatos; espessura de película 15 micrometros; à base de poliacrílico (não irrita a polpa); baixo aquecimento durante a polimerização, Kit contendo um frasco de vidro com 35g de pó e 1 frasco de vidro com 15ml de líquido, uma colher medidora e bloco de espatulação. Modelo meron da Vocco OU SIMILAR, OU EQUIVALENTE, OU DE MELHOR QUALIDADE.	Und.	6
38	Sistema de acabamento e polimento de compósitos composto por pontas de silicone flexíveis impregnadas com óxido de alumínio que não produzem calor excessivo. No formato de taça, disco, chama de vela ou sortido, adaptando-se facilmente a todas as superfícies dentárias. Composição: Tripolímero (Estireno-Butadieno-Metacrilato de Metila), Sílica Pirofítica Silanizada, Uretano Dimetacrilato, Canforoquinona, N-Metil Dietanolamina e Óxido de Alumínio. Mandril não metálico para não riscar a restauração e cada ponta com seu mandril não intercambiável. Caixa com 7 unidades. Validade: 03 anos. Modelo Enhance da Dentsply OU SIMILAR, OU EQUIVALENTE, OU DE MELHOR QUALIDADE.	Und.	34

**CIRURGIA E TRAUMATOLOGIA BUCOMAXILOFACIAL**

39	Kit Cirúrgico Estéril 100% polipropileno (TNT) branco, gramatura 40 g/m <sup>2</sup> com 2 Toalhas de Mão, 3 Toucas Sanfonadas, 2 Aventais Cirúrgicos AZUL M/L com punho de malha PP40gm/m <sup>2</sup> , 3 Máscara Tripla Elástico, 4 Propé - Sapatilhas PP30grs/m <sup>2</sup> , 2 Campos Mesa 0,70 x 0,90 impermeável, 2 Protetor de Refletor PP40grs/m <sup>2</sup> , 2 Protetor de Sugador/Mangueira 1,20 x 0,08 TNT PP40grs/m <sup>2</sup> , 1 Campo Cirúrgico Fenestrado 1,80 x 0,90 (ø11cm) PP40grs/m <sup>2</sup> . Validade 2 anos.	Und.	4.170
40	Kit Cirúrgico Estéril 100% polipropileno (TNT) branco, gramatura 40 g/m <sup>2</sup> com 2 Toalhas de Mão, 3 Toucas Sanfonadas, 2 Aventais Cirúrgicos AZUL M/L com punho de malha PP40gm/m <sup>2</sup> , 3 Máscara Tripla Elástico, 4 Propé - Sapatilhas PP30grs/m <sup>2</sup> , 2 Campos Mesa 0,70 x 0,90 impermeável, 2 Protetor de Refletor PP40grs/m <sup>2</sup> , 2 Protetor de Sugador/Mangueira 1,20 x 0,08 TNT PP40grs/m <sup>2</sup> , 1 Campo Cirúrgico Fenestrado 1,80 x 0,90 (ø11cm) PP40grs/m <sup>2</sup> . Validade 2 anos.	Und.	417

*[Handwritten signatures and marks at the bottom of the page]*

41	Solução bucal a base de gluconato de clorexidina a 0,12% sem álcool para bochecho 2,2 litros + bomba tipo Pump + 100 copos. Padrão: Periogard da Colgate OU SIMILAR, OU EQUIVALENTE, OU DE MELHOR QUALIDADE.	Bombona 2000ml.	94
42	Solução de Digluconato de Clorexidina 2% com tensoativos, indicada como antisséptico tópico, antisepsia da pele no pré-operatório. Frasco com pump e 1000 ml. Validade 36 meses.	Frasco 1000ml.	72
43	Anestésico tópico gel contendo 200mg/g de benzocaína de rápido início, sabor agradável, não deixa gosto amargo na boca, não provoque absorção sistêmica, sabores: menta, pina-colada e tutti-frutti. Pote com 12 g. Validade de 24 meses. Modelo benzotop da DFL OU SIMILAR, OU EQUIVALENTE, OU DE MELHOR QUALIDADE.	Pote 12g.	15
44	Agulha gengival descartável p/ anestesia odontológica, confeccionada em aço especial inoxidável de alto grau cirúrgico que reduz risco de quebra e ruptura da agulha, esterilizada por óxido de etileno, siliconizada (suavidade na penetração da agulha), tribiselada com indicação da face do bisel, diâmetro interno 43% maior, 30o graus de flexibilidade mínima, pré-rosqueada (melhor encaixe na carpule), bisel interno. Menos esforço e menos pressão durante a aplicação. Caixa com 100 unidades. Calibres: 30g extra-curta, 30g curta e 27g longa. Validade 60 meses. Modelo septoject XL da Septodont OU SIMILAR, OU EQUIVALENTE, OU DE MELHOR QUALIDADE.	Caixa 100 und.	76
45	Lidocaína spray a 10% (100mg/mL) é um anestésico local em solução estéril, destinada ao uso em mucosas e promove anestesia de superfície eficiente, que dura por, aproximadamente, 10-15 minutos. Indicada na prevenção da dor associada a Odontologia: antes de injeções, impressões dentárias, radiografias e remoção de tártaro. Spray frasco com 50 ml. Modelo Xylestesin da Cristália OU SIMILAR, OU EQUIVALENTE, OU DE MELHOR QUALIDADE.	Frasco 50ml.	19
46	Prilocaína 3% com vasoconstritor felipressina. Anestésico local injetável, cada mL contém 30mg de Cloridrato de Prilocaína (54mg/carpule), 0,03 U.I. de Felipressina (0,054 U.I./carpule); isento de sulfitos; envasado em tubete de vidro com 1,8mL e êmbolo siliconizado. Cada tubete é envolvido por um rótulo de segurança, que protege a cavidade oral em caso de quebra e que contém todas as especificações sobre o anestésico. O produto é embalado em blisteres lacrados com 10 tubetes cada. Apresentação: caixas com 50 tubetes. Padrão DFL OU SIMILAR, OU EQUIVALENTE, OU DE MELHOR QUALIDADE.	Tubete 1,8ml.	47
47	Articaína 4% com vasoconstritor epinefrina 1:200.000. Anestésico local injetável, cada mL contém 40mg de Cloridrato de Articaína (72mg/carpule), 5 microgramas de epinefrina (9µg/carpule), também conhecida como adrenalina; isento de metilparabeno; envasado em tubete de vidro com 1,8mL e êmbolo siliconizado. Cada tubete é envolvido por um rótulo de segurança, que protege a cavidade oral em caso de quebra e que contém todas as especificações sobre o anestésico. O produto é embalado em blisteres lacrados com 10 tubetes cada. Apresentação: caixas com 50 tubetes. Modelo Articaína 200 Padrão DFL OU SIMILAR, OU EQUIVALENTE, OU DE MELHOR QUALIDADE.	Tubete 1,8ml.	147
48	Mepivacaína 2% com vasoconstritor epinefrina 1:100.000. Anestésico local injetável, cada mL contém 20mg de Cloridrato de Mepivacaína (36mg/carpule), 10 microgramas de epinefrina (18µg/carpule), também conhecida como adrenalina; isento de metilparabeno; envasado em tubete de vidro com 1,8mL e êmbolo siliconizado. Cada tubete é envolvido por um rótulo de segurança, que protege a cavidade oral em caso de quebra e que contém todas as especificações sobre o anestésico. O produto é embalado em blisteres lacrados com 10 tubetes cada. Apresentação: caixas com 50 tubetes. Padrão DFL OU SIMILAR, OU EQUIVALENTE, OU DE MELHOR QUALIDADE.	Tubete 1,8ml.	85

#

*[Handwritten signatures and marks at the bottom of the page]*



49	Sugador cirúrgico descartável estéril para uso em cirurgias odontológicas, possui dois diâmetros de pontas, para diversas situações cirúrgicas, tubo com curvatura confeccionado em pvc rígido, diâmetro do tubo de 5mm, ponteiros e porta-filtro feito de polipropileno de alta densidade, design angulado, diâmetro das ponteiros: 2,5mm e 3,0mm. Caixa com 20 unidades. Validade: 02 anos. Padrão Indusbello OU SIMILAR, OU EQUIVALENTE, OU DE MELHOR QUALIDADE.	Und.	
50	Lâmina de bisturi, estéril, confeccionada em aço carbono, lâmina soldada por ultrassom, embaladas individualmente em blister com proteção VCI (contra corrosão) e esterilizadas por raios gama, numeração 12, 15, 15C. Marcação do tamanho na lâmina. Caixa com 100 unidades. Validade de 5 anos após fabricação. Padrão SWANN MORTON OU SIMILAR, OU EQUIVALENTE, OU DE MELHOR QUALIDADE.	Caixa 100 und.	55
51	Broca cirúrgica para alta rotação, haste longa, modelo tronco cônica de corte Zekrya de 28mm. Comprimento da ponta ativa de 11mm e diâmetro de 1,6mm na base e 1,0mm na ponta. Ponta ativa em carbide de tungstênio e haste (sem ser dourada) em aço inoxidável. Padrão Maillefer/ dentsply OU SIMILAR, OU EQUIVALENTE, OU DE MELHOR QUALIDADE.	Und.	80
52	Cera para osso. Caixa com 12 em envelopes de 2,5g cada duplamente esterilizados. Não possui atuação bioquímica e é minimamente absorvível. Caixa. Validade 05 anos. Padrão Ethicon OU SIMILAR, OU EQUIVALENTE, OU DE MELHOR QUALIDADE.	Envelope 2,5g.	3
53	Broca de alta rotação cirúrgica FGOS com ponta ativa de carbide de tungstênio e haste em aço inoxidável, diâmetro: 1,6mm, comprimento: 25mm, ISO 316. n06: diâmetro da parte ativa de 1,8mm. n701: comprimento da ponta ativa: 3,7mm e diâmetro da parte ativa de 1,2mm. n702: comprimento da ponta ativa: 4,1mm e diâmetro da parte ativa de 1,6mm. n703: comprimento da ponta ativa: 4,5mm e diâmetro da parte ativa de 2,1mm. Padrão Jet Carbide OU SIMILAR, OU EQUIVALENTE, OU DE MELHOR QUALIDADE.	Und.	310
54	Broca cirúrgica para peça de mão de baixa rotação PMOS com ponta ativa de carbide de tungstênio e haste em aço inoxidável, diâmetro: 2,35mm, comprimento: 65mm, ISO 105, comprimento da ponta ativa: 4,1mm e diâmetro da parte ativa de 1,6mm. n702. Padrão Jet Carbide OU SIMILAR, OU EQUIVALENTE, OU DE MELHOR QUALIDADE.	Und.	50
55	Broca para peça de mão de baixa rotação haste longa PML com ponta ativa de carbide de tungstênio e haste em aço inoxidável, diâmetro: 2,35mm, comprimento: 46,5mm, ISO 104, comprimento da ponta ativa: 4,9mm e diâmetro da parte ativa de 1,2mm. n701L. Padrão Jet Carbide OU SIMILAR, OU EQUIVALENTE, OU DE MELHOR QUALIDADE.	Und.	50
56	Broca/Ponta diamantada para peça de mão (baixa rotação), produzida em aço inoxidável, diamantada através de processo eletroquímico, esterilizada através de radiação ionizante, embalada individualmente em invólucro transparente vedado com alumínio prateado contendo etiqueta com informações técnicas. Número 08, granulação média (tarja azul), Diâmetro Parte Ativa: 3,2 mm. Permite rastreabilidade devido a gravação do lote na haste. Validade 5 anos. Padrão KG Sorensen OU SIMILAR, OU EQUIVALENTE, OU DE MELHOR QUALIDADE.	Und.	30

57	Broca de tungstênio de formato e diâmetro diversos. Embalada individualmente. Com código e marca impressos a laser no mandril, facilitando a identificação da broca. Hélice na haste que preserva o motor, não deixando poeira e resíduos entrarem na caneta. Tarja colorida na haste que determina o corte. Soldagem especial entre o mandril e cabeça da broca, garantido durabilidade da broca. Aplicação em metais, gesso, acrílicos e zircônia pré-sinterizada. Autoclavável a 134oC/12 minutos. Tipo Maxicut e Minicut. Tipo de Cortes: cruzado e liso. Tamanho de Cortes: extra fino (tarja amarela), fino (tarja vermelha), grosso (tarja verde), extra grosso (tarja preta). Rotação de 15-30000 rpm. Padrão DFS OU SIMILAR, OU EQUIVALENTE, OU DE MELHOR QUALIDADE.	Und.	30
58	Esponja Hemostática de Colágeno Hidrolizado (gelatina) Liofilizada. Cx com no mínimo 10 unidades.	Caixa 10 und.	16
59	Fio de sutura vicryl à base de poliglactina 910 (30% glicolida e 70% L-lactida) com Estearato de cálcio, incolor, trançado, absorvível, corte reverso com agulha ATRALOC. Com agulha CT 1/2 de 1,6 cm de comprimento (4-0 e 5-0), ponta triangular (E-15); e agulha CT 3/8 de 1,7cm de comprimento (3-0), ponta triangular e meia volta (V-4). Embalado em caixa de papel contendo 12 envelopes duplamente esterilizados por óxido de etileno (4-0 e 5-0) e por irradiação gama (3-0). Caixa com no mínimo 12 unidades. Números: 3-0, 4-0 e 5-0. Validade 05 anos. Solução conservante do catgut: 86% (p/p) de álcool isopropílico; 0,5% (p/p) de dietiletanolamina; 0,5% (p/p) de benzoato de sódio e 12,5% de água purificada. Padrão Ethicon OU SIMILAR, OU EQUIVALENTE, OU DE MELHOR QUALIDADE.	Und.	250
60	Fio de sutura vicryl à base de poliglactina 910 (30% glicolida e 70% L-lactida) com Estearato de cálcio, incolor, trançado, absorvível, corte reverso com agulha ATRALOC. Com agulha CT 1/2 de 1,6 cm de comprimento (4-0 e 5-0), ponta triangular (E-15); e agulha CT 3/8 de 1,7cm de comprimento (3-0), ponta triangular e meia volta (V-4). Embalado em caixa de papel contendo 12 envelopes duplamente esterilizados por óxido de etileno (4-0 e 5-0) e por irradiação gama (3-0). Caixa com no mínimo 12 unidades. Números: 3-0, 4-0 e 5-0. Validade 05 anos. Solução conservante do catgut: 86% (p/p) de álcool isopropílico; 0,5% (p/p) de dietiletanolamina; 0,5% (p/p) de benzoato de sódio e 12,5% de água purificada. Padrão Ethicon OU SIMILAR, OU EQUIVALENTE, OU DE MELHOR QUALIDADE.	Und.	25
61	Fio de sutura em nylon preto, monofilamento, estéril por irradiação gama, 45 cm com agulha CT 1/2 de 1,7cm. Ponta J-15. Triangular. Caixa com no mínimo 24 unidades. Numeração: 3-0, 4-0, 5-0 e 6-0. Validade 05 anos. Solução conservante do catgut: 86% (p/p) de álcool isopropílico; 0,5% (p/p) de dietiletanolamina; 0,5% (p/p) de benzoato de sódio e 12,5% de água purificada. Padrão Ethicon OU SIMILAR, OU EQUIVALENTE, OU DE MELHOR QUALIDADE.	Und.	16
62	Fio de sutura de seda preta trançada, comprimento 45cm, odontologia, encapsulamento gradual com tecido conectivo fibroso, estrias longitudinais; com agulha cirúrgica ATRALOC com corte reverso em aço inoxidável e qualidade Premium, com agulha CT 1/2, 1,7cm, ponta triangular (X-17). É isento de capilaridade, através dos processos de produção ISENCAP*, proporcionando segurança e evitando o transporte de microorganismos pelo corpo da sutura. Trançado de origem animal. Multifilamentar. Caixa com 24 unidades. Número: 3-0 ou 4-0. Validade de 05 anos. Solução conservante do catgut: 86% (p/p) de álcool isopropílico; 0,5% (p/p) de dietiletanolamina; 0,5% (p/p) de benzoato de sódio e 12,5% de água purificada. Padrão Ethicon OU SIMILAR, OU EQUIVALENTE, OU DE MELHOR QUALIDADE.	Und.	26

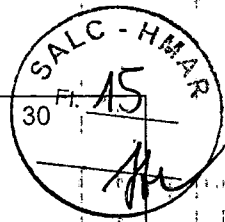

63	Alavanca odontológica Apexo. Produzida em aço inoxidável martensítico série 400/aço inoxidável austenítico série 300. Possui parte ativa serrilhada, por isso oferece maior retenção durante a extração. Tamanhos: nº 1, nº 2 e nº 3. Autoclavável. Com lote gravado no instrumental para efeito de rastreabilidade. Padrão Quinelato OU SIMILAR, OU EQUIVALENTE, OU DE MELHOR QUALIDADE.	Und.	
64	Alavanca odontológica Apical. Produzida em aço inoxidável martensítico série 400/aço inoxidável austenítico série 300. Características adicionais: reta ou esquerda ou direita, referência: nº 301, nº 302 e nº 303. Com lote gravado no instrumental para efeito de rastreabilidade. Padrão Quinelato OU SIMILAR, OU EQUIVALENTE, OU DE MELHOR QUALIDADE.	Und.	15
65	Alavanca odontológica Potts. Produzida em aço inoxidável martensítico série 400/aço inoxidável austenítico série 300. Direita ou esquerda. Com lote gravado no instrumental para efeito de rastreabilidade. Padrão Quinelato OU SIMILAR, OU EQUIVALENTE, OU DE MELHOR QUALIDADE.	Und.	30
66	Alavanca odontológica Seldin. Produzida em aço inoxidável martensítico série 400/aço inoxidável austenítico série 300. características adicionais: reta ou curva, referência: nº1R, nº1L e nº 2. Autoclavável. Com lote gravado no instrumental para efeito de rastreabilidade. Padrão Quinelato OU SIMILAR, OU EQUIVALENTE, OU DE MELHOR QUALIDADE.	Und.	60
67	Alavanca odontológica Heidbrink. Produzida em aço inoxidável martensítico série 400/aço inoxidável austenítico série 300. características adicionais: raízes. Tamanhos: nº 1, nº 2 e nº 3. Com lote gravado no instrumental para efeito de rastreabilidade. Padrão Quinelato OU SIMILAR, OU EQUIVALENTE, OU DE MELHOR QUALIDADE.	Und.	15
68	Afastador odontológico fabricados com matérias-primas bastante flexíveis (poliacetal), que possibilitam um encaixe perfeito na boca do paciente, colocando em evidência os dentes, afastando lábios, língua e bochechas. Tipo labial lateral, modelo expandex. Autoclavável até 134°. Tamanho: adulto.	Und.	33
69	Tesoura Joseph Curva 15cm. Produzida em aço inoxidável martensítico série 400/aço inoxidável austenítico série 300. Com lote gravado no instrumental para efeito de rastreabilidade. Padrão Quinelato OU SIMILAR, OU EQUIVALENTE, OU DE MELHOR QUALIDADE.	Und.	32
70	Porta Agulha Mayo Hegar com Vídea 14cm. Ponta Reta ou Ponta Curva. Produzida em aço inoxidável martensítico série 400/aço inoxidável austenítico série 300. Com lote gravado no instrumental para efeito de rastreabilidade. Padrão Quinelato OU SIMILAR, OU EQUIVALENTE, OU DE MELHOR QUALIDADE.	Und.	40
71	Tesoura Boyd Curva 15cm. Produzida em aço inoxidável martensítico série 400/aço inoxidável austenítico série 300. Com lote gravado no instrumental para efeito de rastreabilidade. Padrão Quinelato OU SIMILAR, OU EQUIVALENTE, OU DE MELHOR QUALIDADE.	Und.	10
72	Cubeta. Redonda. Tamanho: 10x5cm. Volume: 340ml. Produzida em aço inoxidável. Com lote gravado no instrumental para efeito de rastreabilidade. Padrão Golgran OU SIMILAR, OU EQUIVALENTE, OU DE MELHOR QUALIDADE.	Und.	22
73	Cubeta. Redonda. Tamanho: 13,5x4,5cm. Volume: 530ml. Produzida em aço inoxidável. Com lote gravado no instrumental para efeito de rastreabilidade. Padrão Golgran OU SIMILAR, OU EQUIVALENTE, OU DE MELHOR QUALIDADE.	Und.	7
74	Estojo. Liso. Tamanho: 28x14x6cm. Produzida em aço inoxidável. Com lote gravado no instrumental para efeito de rastreabilidade. Padrão Golgran OU SIMILAR, OU EQUIVALENTE, OU DE MELHOR QUALIDADE.	Und.	30

75	Fôrceps. Produzida em aço inoxidável martensítico série 400/aço inoxidável austenítico série 300. Com lote gravado no instrumental para efeito de rastreabilidade. Modelos: diversos. Padrão Quinelato OU SIMILAR, OU EQUIVALENTE, OU DE MELHOR QUALIDADE.	Und.	60
76	Extrator dentário feito em Aço Inox e Radel autoclavável. Kit com: 1 Bioextractor; 1 Apoio Silicone Pequeno Esquerdo para Bioextractor; 1 Apoio Silicone Pequeno Direito para Bioextractor; 1 Apoio Silicone Grande Esquerdo para Bioextractor; 1 Apoio Silicone Grande Direito para Bioextractor; 2 Parafusos extrator padrão (2,3mm) para Bioextractor; 1 Parafuso extrator de emergência (3,0mm) para Bioextractor; 1 FG 6 SURG; 1 TALON 14 SURG (1159S). Padrão Quinelato OU SIMILAR, OU EQUIVALENTE, OU DE MELHOR QUALIDADE.	Und.	5
<b>IMPLANTODONTIA</b>			
77	Escova embebida em solução degermante com 22mL de digluconato de clorexidina 2% e tensoativo, dupla face, descartável.	Und.	50
78	Moldeiras para implante superior e inferior rígidas, confeccionadas em policarbonato especial, resistente a esterilização por autoclave, com borda tipo meia cana, cabo anatômico e marcadores de inserção, 2 moldeiras totais (1 superior e 1 inferior) ou 2 moldeiras parciais (anterior e posterior). Par dos tamanhos grande, médio e pequeno. Padrão angelus OU SIMILAR, OU EQUIVALENTE, OU DE MELHOR QUALIDADE.	Conjunto.	80
79	Agente de preenchimento e antisséptico utilizado para o preencher os espaços vazios entre os componentes dos implantes dentais e das próteses temporárias e definitivas. Seringa com no mínimo 1g. Validade 02 anos. Modelo Proheal da BiomacMed OU SIMILAR, OU EQUIVALENTE, OU DE MELHOR QUALIDADE.	Seringa 2,5g.	25
<b>PERIODONTIA</b>			
80	Ponteira ultrassom odontológico, com lote gravado no instrumental para rastreabilidade do instrumento, material: aço inoxidável, modelo: ponta lisa c/ refrigeração, aplicação: raspagem/ remoção de tártaro, compatibilidade: encaixe específico (GNATUS), características adicionais: para região subgingival. Modelo Subgingival P10, P2 - Calculus e P4 - Sensitive da HELSE OU SIMILAR, OU EQUIVALENTE, OU DE MELHOR QUALIDADE.	Und.	80
81	Broca/Ponta diamantada de 1ª, 2ª, 3ª e 4ª séries para alta rotação (rotação máxima 450000 RPM), produzida em aço inoxidável, diamantada através de processo eletroquímico, esterilizada através de radiação ionizante, embalada individualmente em invólucro transparente vedado com alumínio prateado contendo etiqueta com informações técnicas. Granulação grossa (151 micrômetro, tarja verde), granulação média (90-120 micrômetro, tarja cinza), granulação fina (46 micrômetro, tarja vermelha), granulação extrafina (30 micrômetro, tarja amarela). Permite rastreabilidade devido a gravação do lote na haste; haste regular ou longa. Validade 5 anos. Padrão KG Sorensen OU SIMILAR, OU EQUIVALENTE, OU DE MELHOR QUALIDADE.	Und.	200
<b>ITENS DIVERSOS</b>			
82	Algodão em roletes para uso odontológico, hidrófilo, boa absorção, macio, inodoro, compacto, 100% fibras de algodão, cor branca. Apresentação: pacote com 100 roletes em plástico atóxico, com aproximadamente 4 cm de comprimento x 1 cm de diâmetro. Pacote com 100 unidades. Padrão SS Plus OU SIMILAR, OU EQUIVALENTE, OU DE MELHOR QUALIDADE.	Pacote 100 und.	210

Handwritten signatures and initials are present at the bottom of the page, including a large signature on the left, several smaller initials in the center, and a signature on the right with a checkmark.

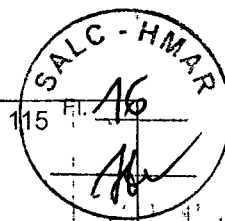

83	Sugador odontológico descartável atóxico. Fio de cobre interno que evita o efeito memória. Fabricado e embalado automaticamente sem contato manual. Tubo colorido e ponteira transparente. Pacote c/ 40. Padrão: Euronada OU SIMILAR, OU EQUIVALENTE, OU DE MELHOR QUALIDADE.	Und.	115
84	Babador odontológico descartável impermeável e absorvente com duas camadas na cor branca, laminado em polietileno sem fita adesiva, marca de referência ss plus ou de melhor qualidade. Caixa com 100 unidades. Dimensão: 32x47cm. Padrão Biodinâmica OU SIMILAR, OU EQUIVALENTE, OU DE MELHOR QUALIDADE.	Pacote 100 und.	115
85	Óculos de proteção, lente única em policarbonato transparente de alto impacto, sem rebargas, lente panorâmica estendida para maior proteção lateral e das bochechas e mais de 180 graus de cobertura periférica. Armação MMT - multi-material technology, com garantia vitalícia. Apoios nasais flexíveis que se ajustam a vários tipos de nariz. Hastes e inclinação da lente ajustáveis. Tratamento antiembaçante uvex supremo, tratamento anti-risco, proteção contra raios UVA e UVB (filtra 99,9% de todos os raios ultravioleta). Índice de transmissão de Luz Visível de 90%. Com adaptação regulável de haste, haste tipo espátula em nylon, acolchoadas para conforto mais duradouro. Testado e aprovado pelas normas ANSI Z87+, ANSI.Z.87.1/1989, CA 19.072, CA 18819 e CSA z94.3. Modelo S3300HS-BR, Genesis XC da Honeywell/UVEX OU SIMILAR, OU EQUIVALENTE, OU DE MELHOR QUALIDADE.	Und.	23
86	Protetor Facial. Visor moldado em policarbonato de excelente qualidade. Ajuste por meio de uma suspensão com catraca. Certificado de Aprovação CA 18995. tende aos requisitos de alto impacto segundo a norma ANSI Z87.1. Usada em ambientes onde exista o risco de impactos de partículas e respingos na face do usuário. Tamanho de aproximadamente 228mm x 368mm e 2mm de espessura. Cor transparente com tratamento antirisco na parte externa e tratamento anti-embaçante na parte interna. Modelo WP96 da 3M OU SIMILAR, OU EQUIVALENTE, OU DE MELHOR QUALIDADE.	Und.	19
87	Lubrificante para uso comum em canetas de alta-rotação e baixa-rotação, fabricado com óleo mineral atóxico de baixa viscosidade, possui ação detergente e bactericida, apresentação em spray com adaptador, sem CFC, atóxico, contém em sua composição um agente bactericida e detergente. Não possui solvente (lubrificação efetiva). Lubrificante especial com LPG. Ponteira adaptável aos acoplamentos MULTIflex, Borden e INTRAmatic®. Embalado em caixa individual de papel contendo informações técnicas e descritivo do produto. Contém 01 Frasco com 200 ml (143g) e 1 bico aplicador para 2 encaixes (Sistema Borden e INTRA). Padrão: PANA SPRAY da NSK OU SIMILAR, OU EQUIVALENTE, OU DE MELHOR QUALIDADE.	Frasco 200ml.	23
88	Pó para profilaxia supra e subgingival, composto 99% pelo aminoácido hidrossolúvel glicina, o que lhe confere partículas finas que, com muita tecnologia, limpam muito bem sem agredir o esmalte dentário e a gengiva do paciente; com sabor levemente adocicado e baixa abrasividade; seguro para uso sobre materiais restauradores (exemplo: resinas compostas), em brackets ortodônticos e implantes; uso em qualquer equipamento de profilaxia comum; aplicações sugeridas: remoção de biofilme supra e subgingival, brackets ortodônticos, superfície periimplantar, Odontopediatria e Periodontia (em bolsas periodontais de até 5mm de profundidade). Embalagem com 160 gramas. Modelo Clinpro Prophy Powder da 3M ESPE OU SIMILAR, OU EQUIVALENTE, OU DE MELHOR QUALIDADE.	Frasco 160g.	36

89	Compósito para Levante de Mordida. * Oferece maior versatilidade através da sua viscosidade equilibrada. * Autonivelante para proporcionar maior precisão na confecção dos levantes oclusais. * Resistência na cimentação de bandas e maior resistência adesiva ao dente quando comparado ao ionômero de vidro. * Sistema autoadesivo para dispensar a utilização prévia de adesivo. Em casos de desafio adesivo grandes em função da carga oclusal, pode-se utilizar adesivos de última geração para aumentar a adesão. * Alto nível de lisura na superfície para oferecer maior conforto ao paciente. * Corante azul para facilitar a aplicação e remoção. * Fotopolimerizável para auxiliar no controle do tempo de trabalho. * Validade: 2 anos a partir da data de fabricação. Embalagem com 1 seringa de 4g. Modelo Ortho Bite da FGM OU SIMILAR, OU EQUIVALENTE, OU DE MELHOR QUALIDADE.	Seringa 4g	20
----	---	------------	----

#### 4. PREVISÃO DE DATA EM QUE DEVE SER ADQUIRIDO O MATERIAL

4.1. O pregão tem validade da ata até 12 meses após homologada, com previsão de aquisição imediata, porém o quantitativo será solicitado com base no estoque atual de cada item em questão na ocasião e de acordo com a necessidade/demanda.

#### 5. ENTREGA E CRITÉRIOS DE ACEITAÇÃO DO OBJETO

5.1. O prazo de entrega dos bens é de 30 dias, contados do recebimento da Nota de Empenho, em remessa parcelada, no seguinte endereço: Rua do Hospício nº 563, Bairro Boa Vista, Recife/PE, no Depósito da Clínica Odontológica, no horário das 08:00h às 12:00 horas.

5.2. No caso de produtos perecíveis, o prazo de validade na data da entrega não poderá ser inferior a 80% do prazo total recomendado pelo fabricante.

5.3. Os bens serão recebidos provisoriamente no prazo de 15(quinze) dias, pelo(a) responsável pelo acompanhamento e fiscalização do contrato, para efeito de posterior verificação de sua conformidade com as especificações constantes neste Termo de Referência e na proposta.

5.4. Os bens poderão ser rejeitados, no todo ou em parte, quando em desacordo com as especificações constantes neste Termo de Referência e na proposta, devendo ser substituídos no prazo de 15(quinze) dias, a contar da notificação da contratada, às suas custas, sem prejuízo da aplicação das penalidades.

5.5. Os bens serão recebidos definitivamente no prazo de 15(quinze) dias, contados do recebimento provisório, após a verificação da qualidade e quantidade do material e consequente aceitação mediante termo circunstanciado.

5.5.1. Na hipótese de a verificação a que se refere o subitem anterior não ser procedida dentro do prazo fixado, reputar-se-á como realizada, consumando-se o recebimento definitivo no dia do esgotamento do prazo.

5.6. O recebimento provisório ou definitivo do objeto não exclui a responsabilidade da contratada pelos prejuízos resultantes da incorreta execução do contrato.



#### 5. INDICAÇÃO DOS MEMBROS DA EQUIPE DE PLANEJAMENTO DA CONTRATAÇÃO

  
**MAGNO Vergílio Faria – MAJ DENT**  
 Chefe da Clínica Odontológica

  
**IGOR Batista CAMARGO – MAJ DENT**  
 Adjunto da Clínica Odontológica

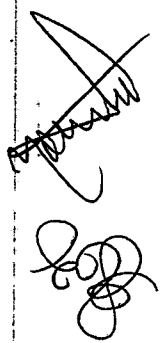
  
**Gustavo GOMES de Mello – MAJ DENT**



Adjunto da Clínica Odontológica

*No imp base Vergil*  
**EDUARDO Rêgo Barros MELO - CAP DENT**  
Adjunto da Clínica Odontológica

*[Signature]*  
**GUSTAVO DOURADO Maia Gomes - CAP DENT**  
Adjunto da Clínica Odontológica

*[Signature]*  
**DIEGO de Oliveira GOMES - 1º TEN DENT**  
Adjunto da Clínica Odontológica

*Mário Araújo Santos Alves da Costa*  
**MÁRIO Araújo Santos Alves da COSTA - 1º TEN ODT**  
Adjunto da Clínica Odontológica

*Normanda da Nobrega Lima Sá*  
**NORMANDA da Nobrega L. Sá - 1º TEN ODT**  
Adjunta da Clínica Odontológica

*Rodrigo Marinho F. Batista*  
**Rodrigo MARINHO Falcão Batista - 1º TEN ODT**  
Adjunto da Clínica Odontológica

*Erica Paz de Melo Cavalcanti*  
**ERICKA Paz de Melo Cavalcanti - ASP ODT**  
Adjunta da Clínica Odontológica

*Edla Layanne Florêncio de Carvalho*  
**EDLA Layanne Florêncio de Carvalho - ASP ODT**  
Adjunto da Clínica Odontológica

**6. RESPONSABILIDADE PELA FORMALIZAÇÃO DA DEMANDA**

Recife, 23 de setembro de 2022

*[Signature]*  
*[Signature]*  
**HAILTON ANTONIO CASARA CAVALCANTE - CEL MED**  
Ordenador de Despesas do HMAR



Magno Vergílio Faria  
MAJ Dent  
IDT 0:3063604-6 MDIEB  
CRO - PE: 7037

*[Signature]*  
*[Signature]*

EM BRANCO



MINISTÉRIO DA DEFESA  
EXÉRCITO BRASILEIRO  
HOSPITAL MILITAR DE ÁREA DO RECIFE  
(Hospital Militar de Pernambuco / 1817)

TERMO DE REFERÊNCIA  
Sistema de Registro de Preços  
PREGÃO PRESENCIAL, ELETRÔNICO  
(COMPRAS)

HOSPITAL MILITAR DE ÁREA DE RECIFE  
PREGÃO SRP Nº \_\_\_\_/2022  
(Processo Administrativo n.º 64583.014811/2022-81)



**PREGÃO DE MATERIAIS DE CONSUMO ODONTOLÓGICOS - ORTODONTIA, PERIODONTIA, IMPLANTODONTIA E CIRURGIA**

**1. DO OBJETO**

1.1. O objeto da presente licitação é o registro de preços para aquisição de materiais de consumo de uso odontológico, conforme condições, quantidades, exigências e estimativas, inclusive as encaminhadas pelos órgãos e entidades participantes (quando for o caso), estabelecidas neste instrumento:

N.º DO ITEM	C A T E G O R I A	E S P E C I F I C A Ç Õ E S	U N I D A D E D E M E D I D A	R E Q. M I N.	R E Q. M Á X.	Q U A N T. H M A R	V A L O R M Á X I M O A C C E I T Á V E L ( R \$ )	C U S T O M É D I O T O T A L ( R \$ )	E X C L U S I V I D A D E M E / E P P
<b>LOTE 1 - EXCLUSIVIDADE ME/EPP</b>									
1	432201	Bráquete ortodôntico metálico prescrição roth standard, base e aletas soldadas, slot 22", com gancho. As bases são polidas e jateadas, o que elimina rebarbas, dá acabamento e cria microrugosidades aumentando a retenção mecânica. Validade: 10 anos. Tipos: 13; 13 Especial; 23; 23 Especial; 14/15; 24/25; 33; 43; 34; 44; 35; 45. Padrão Morelli OU SIMILAR, OU EQUIVALENTE, OU DE MELHOR QUALIDADE.	Embalagem 10 und.	37	75	150	R\$ 15,31	R\$ 2.295,90	X
2	431661	Bráquete ortodôntico metálico prescrição roth standard, base e aletas soldadas, slot 22", sem gancho. As bases são polidas e jateadas, o que elimina rebarbas, dá acabamento e cria microrugosidades aumentando a retenção mecânica. Validade: 10 anos. Tipos: 11; 12; 21; 22; 13; 13 Especial; 23; 23 Especial; 14/15/24/25; 33; 43; 31/32/41/42; 34/44; 35/45. Padrão Morelli OU SIMILAR, OU EQUIVALENTE, OU DE MELHOR QUALIDADE.	Embalagem 10 und.	30	60	120	R\$ 14,86	R\$ 1.783,68	X
3	432579	Banda ortodôntica, composição aço inoxidável, universal para molar inferior e para superior. Cx com no mínimo 10 und. Tamanhos: do 29 ao 42. Padrão Morelli OU SIMILAR, OU EQUIVALENTE, OU DE MELHOR QUALIDADE.	Embalagem 10 und.	7	15	30	R\$ 9,18	R\$ 275,34	X
4	433353	Arco ortodôntico pré-formado intraoral superelástico NiTi redondo. Tamanhos variados: pequeno, médio ou grande. Podendo ser de .010" (.25mm), .012" (.30mm), .014" (.35mm), .016" (.40mm), .018" (.45mm) e .020" (.50mm). Pacote com no mínimo 10 und. Padrão Morelli OU SIMILAR, OU EQUIVALENTE, OU DE MELHOR QUALIDADE.	Pacote 10 und.	45	90	180	R\$ 11,80	R\$ 2.123,64	X
5	433348	Arco ortodôntico pré-formado intraoral superelástico NiTi. Formato: retangular e quadrado. Tamanhos variados: pequeno, médio ou grande. Podendo ser .016"x.016" (.40mmx.40mm), .016"x.022" (.40mmx.55mm), .017"x.025" (.43mmx.63mm), .018"x.025" (.45mmx.63mm), .019"x.025" (.48mmx.63mm) e .021"x.025" (.53mmx.63mm). Pacote com no mínimo 10 und. Padrão Morelli OU SIMILAR, OU EQUIVALENTE, OU DE MELHOR QUALIDADE.	Pacote 10 und.	20	40	80	R\$ 19,99	R\$ 1.599,52	X
6	433342	Arco ortodôntico pré-formado intraoral CrNi redondo. Para arco superior ou inferior. Podendo ser de .012" (.30mm), .014" (.35mm), .016" (.40mm), .018" (.45mm) e .020" (.50mm). Pacote com no mínimo 10 und. Padrão Morelli OU SIMILAR, OU EQUIVALENTE, OU DE MELHOR QUALIDADE.	Pacote 10 und.	15	30	60	R\$ 7,99	R\$ 479,28	X
7	433348	Arco ortodôntico pré-formado intraoral CrNi retangular ou quadrado. Para arco superior ou inferior. Podendo ser .016"x.016" (.40mmx.40mm), .016"x.022" (.40mmx.55mm), .017"x.025" (.43mmx.63mm), .018"x.025" (.45mmx.63mm), .019"x.025" (.48mmx.63mm) e .021"x.025" (.53mmx.63mm). Pacote com no mínimo 10 und. Padrão Morelli OU SIMILAR, OU EQUIVALENTE, OU DE MELHOR QUALIDADE.	Pacote 10 und.	15	30	60	R\$ 9,30	R\$ 558,24	X

*[Assinaturas manuscritas]*

8	228750	Fio de aço (CrNi) para amarrilho ortodôntico redondo em rolo acondicionada em recipiente plástico. Rolo com no mínimo 50g. Podendo ser de: .008" (.20mm), .010" (.25mm) ou .012" (.30mm). Padrão Morelli OU SIMILAR, OU EQUIVALENTE, OU DE MELHOR QUALIDADE.	Rolo 50g.	1	3	6	R\$ 17,23	R\$ 103,37	X
9	344145	Fio em varela de aço CrNi Morest Standard, retangular. Podendo ser de .016"x.022" (.40mmx.55mm), .017"x.022" (.43mmx.55mm), .017"x.025" (.43mmx.63mm), .018"x.025" (.45mmx.63mm), .019"x.025" (.48mmx.63mm) e .021"x.025" (.53mmx.63mm). Cada tubo deve conter 10 fios de aço em varela. Padrão Morelli OU SIMILAR, OU EQUIVALENTE, OU DE MELHOR QUALIDADE.	Und.	5	10	20	R\$ 14,36	R\$ 287,12	X
10	432341	Tubo ortodôntico simples para colagem com gancho para 1º e 2º molar superior e inferior, direito e esquerdo, gan. dist., slot 022", comprimento 3,5mm, torque -14°, angulação +14° (16/17 e 26/27) e torque -30°, angulação +4° (36/37 e 46/47), straight-wire, prescrição roth. Cx com no mínimo 10 unid. Padrão Morelli OU SIMILAR, OU EQUIVALENTE, OU DE MELHOR QUALIDADE.	Embalagem 10 und.	25	50	100	R\$ 26,62	R\$ 2.661,60	X
11	432330	Tubo ortodôntico simples para soldagem com gancho para 1º e 2º molar superior e inferior, direito e esquerdo, gan. dist., slot 022", comprimento 3,5mm, torque -14°, angulação +14° (16/17 e 26/27) e torque -30°, angulação +4° (36/37 e 46/47), straight-wire, prescrição roth. Cx com no mínimo 10 unid. Padrão Morelli OU SIMILAR, OU EQUIVALENTE, OU DE MELHOR QUALIDADE.	Embalagem 10 und.	5	10	20	R\$ 25,92	R\$ 518,36	X
12	419223	Tubo ortodôntico duplo conversível para colagem com gancho para 1º e 2º molar superior e inferior, direito e esquerdo, gan. dist., slot 022", comprimento 3,5mm, torque -14°, angulação +14° (16 e 26) e torque -30°, angulação +4° (36 e 46), straight-wire, prescrição roth. Cx com no mínimo 10 unid. Padrão Morelli OU SIMILAR, OU EQUIVALENTE, OU DE MELHOR QUALIDADE.	Embalagem 10 und.	25	50	100	R\$ 29,40	R\$ 2.940,00	X
13	431767	Gancho ortodôntico ponta bola reto, slot .022", para arcos até .021"x.025" (.53mmx.63mm). Embalagem com 10 unidades. Padrão Morelli OU SIMILAR, OU EQUIVALENTE, OU DE MELHOR QUALIDADE.	Und.	10	20	40	R\$ 14,71	R\$ 588,48	X
14	430763	Botão ortodôntico lingual para colagem. Bases: Reta, Convexa e Côncava de 3,5mm diâmetro. Cx com no mínimo 10 unid. Padrão Morelli OU SIMILAR, OU EQUIVALENTE, OU DE MELHOR QUALIDADE.	Und.	7	15	30	R\$ 10,51	R\$ 315,36	X
15	431841	Mola ortodôntica aberta niti-178 mm. Diâmetro interno: .030" (.76mm). Cx com no mínimo 3 unid. Padrão Morelli OU SIMILAR, OU EQUIVALENTE, OU DE MELHOR QUALIDADE.	Und.	2	5	10	R\$ 30,55	R\$ 305,52	X
16	431954	Elástico intraoral para ortodontia, medida 1/8 polegadas x 3,20 mm. Podendo ser leve, médio ou pesado. Cor natural. Látex natural e atóxico. Que mantenha a elasticidade quando estirado até 3 vezes o seu tamanho e que preserve o seu tamanho original sem deformação. Validade de 04 anos. Pacote com no mínimo 1000 unid. Padrão Morelli OU SIMILAR, OU EQUIVALENTE, OU DE MELHOR QUALIDADE.	Pacote 1000 und.	3	8	15	R\$ 7,71	R\$ 115,62	X
17	431957	Elástico intraoral para ortodontia, medida 5/16 polegadas x 7,94 mm. Podendo ser leve, médio ou pesado. Cor natural. Látex natural e atóxico. Que mantenha a elasticidade quando estirado até 3 vezes o seu tamanho e que preserve o seu tamanho original sem deformação. Pacote com no mínimo 1000 unid. Validade de 04 anos. Padrão Morelli OU SIMILAR, OU EQUIVALENTE, OU DE MELHOR QUALIDADE.	Pacote 1000 und.	3	8	15	R\$ 10,76	R\$ 161,43	X
18	431951	Elástico intraoral para ortodontia, medida 1/4 polegadas x 6,35 mm. Podendo ser leve, médio ou pesado. Cor natural. Látex natural e atóxico. Que mantenha a elasticidade quando estirado até 3 vezes o seu tamanho e que preserve o seu tamanho original sem deformação. Pacote com no mínimo 1000 unid. Validade de 04 anos. Padrão Morelli OU SIMILAR, OU EQUIVALENTE, OU DE MELHOR QUALIDADE.	Pacote 1000 und.	3	8	15	R\$ 8,85	R\$ 132,81	X
19	431945	Elástico intraoral para ortodontia, medida 3/16 polegadas x 4,80 mm. Podendo ser leve, médio ou pesado. Cor natural. Látex natural e atóxico. Que mantenha a elasticidade quando estirado até 3 vezes o seu tamanho e que preserve o seu tamanho original sem deformação. Pacote com no mínimo 1000 unid. Validade de 04 anos. Padrão Morelli OU SIMILAR, OU EQUIVALENTE, OU DE MELHOR QUALIDADE.	Pacote 1000 und.	3	8	15	R\$ 8,98	R\$ 134,76	X
20	431960	Elástico ortodôntico em látex natural e atóxico, extraoral, int 1/2" (12,7mm) x 1,0 mm larg. Força: leve. Validade de 04 anos. Padrão Morelli OU SIMILAR, OU EQUIVALENTE, OU DE MELHOR QUALIDADE.	Pacote 100 und.	1	1	2	R\$ 7,37	R\$ 14,74	X
21	431961	Elástico ortodôntico em látex natural e atóxico, extraoral, int 1/2" (12,7mm) x 1,5 mm larg. Força: médio. Validade de 04 anos. Padrão Morelli OU SIMILAR, OU EQUIVALENTE, OU DE MELHOR QUALIDADE.	Pacote 100 und.	1	1	2	R\$ 8,30	R\$ 16,60	X
22	431962	Elástico ortodôntico em látex natural e atóxico, extraoral, int 1/2" (12,7mm) x 2,0 mm larg. Força: pesado. Validade de 04 anos. Padrão Morelli OU SIMILAR, OU EQUIVALENTE, OU DE MELHOR QUALIDADE.	Pacote 100 und.	1	1	2	R\$ 9,23	R\$ 18,47	X
23	431944	Elástico de poliuretano para ligadura tipo bengalinha. Cores diversas: cinza, cristal, amarelo, azul, rosa, marfim, prateado, preto, roxo, verde, vermelho, vinho, lilás, branco, sortido, laranja, uva. Pacote com no mínimo 10 bengalas ou 1000 unid. Padrão Morelli OU SIMILAR, OU EQUIVALENTE, OU DE MELHOR QUALIDADE.	Pacote 1000 und.	25	50	100	R\$ 6,71	R\$ 670,60	X
24	431941	Elástico em corrente com comprimento mínimo de 4,5 m. Tamanhos: curto (2,5mm), médio (3,3mm) ou longo (4mm). Cor cinza ou cristal. Padrão Morelli OU SIMILAR, OU EQUIVALENTE, OU DE MELHOR QUALIDADE.	Und.	3	6	12	R\$ 25,16	R\$ 301,92	X
25	431967	Elástico separador anel. Podendo ser azul de 5/32" (4,0mm) ou verde de 3/16" (4,8mm). Pacote com no mínimo 1000 unid. Padrão Morelli OU SIMILAR, OU EQUIVALENTE, OU DE MELHOR QUALIDADE.	Pacote 1000 und.	1	1	2	R\$ 8,94	R\$ 17,88	X
SUBTOTAL LOTE 1 - EXCLUSIVIDADE ME/EPP							R\$ 18.420,24		
ORTODONTIA									
26	422785	Embalagem Para Elásticos Ortodônticos Zip Bag, Indicada para armazenagem de elásticos. Tamanho: 97 x 78mm. Padrão Morelli OU SIMILAR, OU EQUIVALENTE, OU DE MELHOR QUALIDADE.	Und.	25	50	100	R\$ 18,07	R\$ 1.806,80	X
27	428490	Alginato Tipo I, presa rápida, com elevada estabilidade dimensional (5 dias se mantido em umidificador), livre de poeira. Fácil mistura e absorção de água em 5s. Tempo de presa: 1min e 50s. Recuperação elástica de 98%. Resistência a compressão de 1,2Mpa. Deformação permanente de 13%. Composto por Diatomita, Alginato de Potássio, Sulfato de Cálcio, Óxido de Magnésio, Óxido de Ferro, Tetrasódio Pirofosfato e Óleo de Spearmint, embalado em envelope contendo 453 gramas. Validade de 5 anos. Cor lilás. Aroma de mangostão. Modelo Hydrogum 5 da Zhermack OU SIMILAR, OU EQUIVALENTE, OU DE MELHOR QUALIDADE.	Grama.	12	25	50	R\$ 86,55	R\$ 4.327,30	X

*M/p*

*P*

*X*

*P*

*AA*

CALC - MAR  
FL. 19

28	427683	Moldeiras plásticas coloridas totais perfuradas a base de nylon p/ ortodontia, resistente a esterilização em autoclave (134C). As cores e as numerações em relevo facilitam a rápida identificação das moldeiras. Tamanhos - 01 (cinza), 02 (amarela), 03 (rosa), 04 (laranja), 05 (verde), 06 (vermelho), 07 (azul), 08 (roxa). Embalagem com 02 unidades (par - superior e inferior). Padrão Morelli OU SIMILAR, OU EQUIVALENTE, OU DE MELHOR QUALIDADE.	Conjunto.	7	15	30	R\$ 10,85	R\$ 325,38	X	
29	428415	Gesso pedra - tipo III para fabricação de modelos e trabalhos de base para prótese dentária. Composição: alfa-Sulfato de cálcio, Quartzo e aditivos. Proporção de 30 ml de água para cada 100 g de gesso. Tempo de espaturamento 1 min. Endurecimento inicial 8 a 10 minutos. Tempo de presa: 8 a 16 minutos. Expansão: 2h - máx. 0,20%. Resistência a compressão: 1h - mín. 20 Mpa. Reprodução de detalhes: ranhura de 75mm. Tempo de remoção 45 min. Alta resistência à compressão. Testados pela norma ISO 6873. Cor amarelo. Embalado em envelopes herméticos de 1 Kg. Validade de 60 meses. Modelo Herodent da Coltene OU SIMILAR, OU EQUIVALENTE, OU DE MELHOR QUALIDADE.	Embalagem 1Kg.	7	15	30	R\$ 15,53	R\$ 465,78	X	
30	406794	Cera ortodôntica protetora de cor branca com 10 cartelas contendo 20 porções individualizadas cada para cada utilização, com sensação refrescante de menta. Formato anatômico. Não é bastão. Cx com no mínimo 200 unid. Padrão Morelli OU SIMILAR, OU EQUIVALENTE, OU DE MELHOR QUALIDADE.	Und.	12	25	50	R\$ 29,37	R\$ 1.468,60	X	
31	422781	Caixas em polipropileno para aparelhos ortodônticos removíveis com alça, com tampa articulada, com orifício para circulação de ar no interior do estojo, cores sortidas. Acompanha dispositivo para colocar e extrair elásticos. Pacote com 10 unidades. Padrão Morelli OU SIMILAR, OU EQUIVALENTE, OU DE MELHOR QUALIDADE.	Pacote 10 und.	15	30	60	R\$ 29,69	R\$ 1.781,52	X	
32	391582	Ácido fosfórico 37% gel, tamponada com óxido de zinco para um pH de 0,2, espessado na sílica coloidal, e com tensoativo solúvel em água, na cor azul, para condicionamento de dentina e/ou esmalte, proporcionando melhor retenção de materiais resinosos utilizados em restaurações, fixação, cimentação e selamento, excelente consistência gel. Composição: ácido fosfórico, surfactante, aerosil 200, água deionizada e pigmento. Pacote c/ 3 seringas de 3 ml cada + 3 pontas. Validade 36 meses. Padrão dentsply OU SIMILAR, OU EQUIVALENTE, OU DE MELHOR QUALIDADE.	Seringa 2,5ml.	8	16	32	R\$ 14,12	R\$ 451,84	X	
33	390505	Adesivo ortodôntico fotopolimerizável indicado para colagem de braquetes metálicos e cerâmicos à estrutura dental. Kit contendo 2 seringas de pasta adesiva de 4g cada, 1 frasco de primer de 6ml e 1 cabo de pincel. 60 pontas de pincel. Modelo Transbond XT da 3M OU SIMILAR, OU EQUIVALENTE, OU DE MELHOR QUALIDADE.	Und.	2	5	10	R\$ 598,08	R\$ 5.980,80	X	
34	390505	Adesivo fotopolimerizável em única pasta, com tempo de secagem rápida de 20s, com cor diferenciada azul, para colagem de bandas ortodônticas. Seringa com 4 gramas mais 10 pontas aplicadoras. Modelo Transbond Plus Light Cure da 3M OU SIMILAR, OU EQUIVALENTE, OU DE MELHOR QUALIDADE.	Und.	1	4	7	R\$ 330,98	R\$ 2.316,86	X	
35	229104	Pasta para solda prata. Embalagem com 20ml. Padrão Morelli OU SIMILAR, OU EQUIVALENTE, OU DE MELHOR QUALIDADE.	Und.	1	1	1	R\$ 10,49	R\$ 10,49	X	
36	284205	Lâmina para destacador de tubos conversíveis. Tamanho: 33mm. Embalagem com 05 unidades. Padrão Morelli OU SIMILAR, OU EQUIVALENTE, OU DE MELHOR QUALIDADE.	Und.	2	5	10	R\$ 33,88	R\$ 338,80	X	
37	432780	Cimento de ionômero de vidro utilizado nas adesões ortodônticas. Libera flúor continuamente; fase elástica prolongada; auto-adesivo; biocompatível; ótima fluidez; não necessita de condicionamento prévio, nem adesivos; não contém metacrilatos; espessura de película 15 micrometros; à base de poliacrílico (não irrita a polpa); baixo aquecimento durante a polimerização. Kit contendo um frasco de vidro com 35g de pó e 1 frasco de vidro com 15ml de líquido, uma colher medidora e bloco de espaturação. Modelo meron da Vocco OU SIMILAR, OU EQUIVALENTE, OU DE MELHOR QUALIDADE.	Und.	1	3	6	R\$ 207,68	R\$ 1.246,06	X	
38	439281	Sistema de acabamento e polimento de compósitos composto por pontas de silicone flexíveis impregnadas com óxido de alumínio que não produzem calor excessivo. No formato de taça, disco, chama de vela ou sortido, adaptando-se facilmente a todas as superfícies dentárias. Composição: Tripolimero (Estireno-Butadieno-Metacrilato de Metila), Sílica Piroclítica Silanizada, Uretano Dimetacrilato, Canforoquinona, N-Metil Dietanolamina e Óxido de Alumínio. Mandril não metálico para não riscar a restauração e cada ponta com seu mandril não intercambiável. Caixa com 7 unidades. Validade: 03 anos. Modelo Enhance da Dentsply OU SIMILAR, OU EQUIVALENTE, OU DE MELHOR QUALIDADE.	Und.	8	17	34	R\$ 129,09	R\$ 4.389,43	X	
<b>SUBTOTAL ORTODONTIA</b>							<b>R\$ 24.909,35</b>			
<b>CIRURGIA E TRAUMATOLOGIA BUCOMAXILOFACIAL</b>										
39	460057	Kit Cirúrgico Estéril 100% polipropileno (TNT) branco, gramatura 40 g/m² com 2 Toalhas de Mão, 3 Toucas Sanfonadas, 2 Aventais Cirúrgicos AZUL M/L com punho de malha PP40gr/m², 3 Máscara Tripla Elástico, 4 Propé - Sapatilhas PP30gr/m², 2 Campos Mesa 0,70 x 0,90 impermeável, 2 Protetor de Refletor PP40gr/m², 2 Protetor de Sugador/Mangureira 1,20 x 0,08 TNT PP40gr/m², 1 Campo Cirúrgico Fenestrado 1,80 x 0,90 (ø11cm) PP40gr/m². Validade 2 anos.	Und.	521	2085	4170	R\$ 36,54	R\$ 152.380,14		
40	460057	Kit Cirúrgico Estéril 100% polipropileno (TNT) branco, gramatura 40 g/m² com 2 Toalhas de Mão, 3 Toucas Sanfonadas, 2 Aventais Cirúrgicos AZUL M/L com punho de malha PP40gr/m², 3 Máscara Tripla Elástico, 4 Propé - Sapatilhas PP30gr/m², 2 Campos Mesa 0,70 x 0,90 impermeável, 2 Protetor de Refletor PP40gr/m², 2 Protetor de Sugador/Mangureira 1,20 x 0,08 TNT PP40gr/m², 1 Campo Cirúrgico Fenestrado 1,80 x 0,90 (ø11cm) PP40gr/m². Validade 2 anos.	Und.	53	209	417	R\$ 36,54	R\$ 15.238,01	X	
41	341174	Solução bucal a base de gluconato de clorexidina a 0,12% sem álcool para bochecho 2,2 litros + bomba tipo Pump + 100 copos. Padrão: Periogard da Colgate OU SIMILAR, OU EQUIVALENTE, OU DE MELHOR QUALIDADE.	Bombona 2000ml.	23	47	94	R\$ 70,26	R\$ 6.604,25	X	
42	269880	Solução de Digluconato de Clorexidina 2% com tensoativos, indicada como antisséptico tópico, antissepsia da pele no pré-operatório. Frasco com pump e 1000 ml. Validade 36 meses.	Frasco 1000ml.	18	36	72	R\$ 32,50	R\$ 2.339,86	X	
43	272913	Anestésico tópico gel contendo 200mg/g de benzocaina de rápido início, sabor agradável, não deixa gosto amargo na boca, não provoque absorção sistêmica, sabores: menta, pina-colada e tutti-frutti. Pote com 12 g. Validade de 24 meses. Modelo beztop da DFL OU SIMILAR, OU EQUIVALENTE, OU DE MELHOR QUALIDADE.	Pote 12g.	3	8	15	R\$ 9,63	R\$ 144,51	X	

*[Handwritten signatures and initials]*

44	442145	Agulha gengival descartável p/ anestesia odontológica, confeccionada em aço especial inoxidável de alto grau cirúrgico que reduz risco de quebra e ruptura da agulha, esterilizada por óxido de etileno, silicizada (suavidade na penetração da agulha), tribiselada com indicação da face do bisel, diâmetro interno 43% maior, 300 graus de flexibilidade mínima, pré-rosqueada (melhor encaixe na carpule), bisel interno. Menos esforço e menos pressão durante a aplicação. Caixa com 100 unidades. Calibres: 30g extra-curta, 30g curta e 27g longa. Validade 60 meses. Modelo septoject XL da Septodont OU SIMILAR, OU EQUIVALENTE, OU DE MELHOR QUALIDADE.	Caixa 100 und.	19	38	76	R\$ 65,34	R\$ 4.965,69	X
45	269845	Lidocaína spray a 10% (100mg/mL) é um anestésico local em solução estéril, destinada ao uso em mucosas e promove anestesia de superfície eficiente, que dura por, aproximadamente, 10-15 minutos. Indicada na prevenção da dor associada a Odontologia: antes de injeções, impressões dentárias, radiografias e remoção de tártaro Spray frasco com 50 ml. Modelo Xylestesin da Cristália OU SIMILAR, OU EQUIVALENTE, OU DE MELHOR QUALIDADE	Frasco 50ml.	4	10	19	R\$ 112,99	R\$ 2.146,77	X
46	269833	Prilocaina 3% com vasoconstritor felipressina. Anestésico local injetável, cada mL contém 30mg de Cloridrato de Prilocaina (54mg/carpule), 0,03 U.I. de Felipressina (0,054 U.I./carpule); isento de sulfitos; envasado em tubete de vidro com 1,8mL e êmbolo silicizado. Cada tubete é envolvido por um rótulo de segurança, que protege a cavidade oral em caso de quebra e que contém todas as especificações sobre o anestésico. O produto é embalado em blisteres lacrados com 10 tubetes cada. Apresentação: caixas com 50 tubetes. Padrão DFL OU SIMILAR, OU EQUIVALENTE, OU DE MELHOR QUALIDADE.	Tubete 1,8ml.	11	24	47	R\$ 130,36	R\$ 6.127,01	X
47	297697	Articaine 4% com vasoconstritor epinefrina 1:200.000. Anestésico local injetável, cada mL contém 40mg de Cloridrato de Articaine (72mg/carpule), 5 microgramas de epinefrina (9µg/carpule), também conhecida como adrenalina; isento de metilparabeno; envasado em tubete de vidro com 1,8mL e êmbolo silicizado. Cada tubete é envolvido por um rótulo de segurança, que protege a cavidade oral em caso de quebra e que contém todas as especificações sobre o anestésico. O produto é embalado em blisteres lacrados com 10 tubetes cada. Apresentação. caixas com 50 tubetes. Modelo Articaine 200 Padrão DFL OU SIMILAR, OU EQUIVALENTE, OU DE MELHOR QUALIDADE.	Tubete 1,8ml.	36	74	147	R\$ 164,02	R\$ 24.110,65	X
48	269888	Mepivacaína 2% com vasoconstritor epinefrina 1:100.000. Anestésico local injetável, cada mL contém 20mg de Cloridrato de Mepivacaína (36mg/carpule), 10 microgramas de epinefrina (18µg/carpule), também conhecida como adrenalina; isento de metilparabeno; envasado em tubete de vidro com 1,8mL e êmbolo silicizado. Cada tubete é envolvido por um rótulo de segurança, que protege a cavidade oral em caso de quebra e que contém todas as especificações sobre o anestésico. O produto é embalado em blisteres lacrados com 10 tubetes cada. Apresentação. caixas com 50 tubetes. Padrão DFL OU SIMILAR, OU EQUIVALENTE, OU DE MELHOR QUALIDADE.	Tubete 1,8ml.	21	43	85	R\$ 156,50	R\$ 13.302,84	X
49	406293	Sugador cirúrgico descartável estéril para uso em cirurgias odontológicas, possui dois diâmetros de pontas, para diversas situações cirúrgicas, tubo com curvatura confeccionado em pvc rígido, diâmetro do tubo de 5mm, ponteiras e porta-filtro feito de polipropileno de alta densidade, design angulado, diâmetro das ponteiras: 2,5mm e 3,0mm. Caixa com 20 unidades. Validade: 02 anos. Padrão Indusbello OU SIMILAR, OU EQUIVALENTE, OU DE MELHOR QUALIDADE.	Und.	55	110	220	R\$ 42,38	R\$ 9.324,04	X
50	366903	Lâmina de bisturi, estéril, confeccionada em aço carbono, lâmina soldada por ultrassom, embaladas individualmente em blister com proteção VCI (contra corrosão) e esterilizadas por raios gama, numeração 12, 15, 15C. Marcação do tamanho na lâmina. Caixa com 100 unidades. Validade de 5 anos após fabricação. Padrão SWANN MORTON OU SIMILAR, OU EQUIVALENTE, OU DE MELHOR QUALIDADE.	Caixa 100 und.	13	28	55	R\$ 351,42	R\$ 19.327,88	X
51	403873	Broca cirúrgica para alta rotação, haste longa, modelo tronco cônica de corte Zekrya de 28mm. Comprimento da ponta ativa de 11mm e diâmetro de 1,6mm na base e 1,0mm na ponta. Ponta ativa em carbide de tungstênio e haste (sem ser dourada) em aço inoxidável. Padrão Maillefer/ dentsply OU SIMILAR, OU EQUIVALENTE, OU DE MELHOR QUALIDADE.	Und.	20	40	80	R\$ 60,77	R\$ 4.861,76	X
52	273052	Cera para osso. Caixa com 12 em envelopes de 2,5g cada duplamente esterilizados. Não possui atuação bioquímica e é minimamente absorvível. Caixa. Validade 05 anos. Padrão Ethicon OU SIMILAR, OU EQUIVALENTE, OU DE MELHOR QUALIDADE	Envelope 2,5g.	1	2	3	R\$ 269,18	R\$ 807,55	X
53	403205	Broca de alta rotação cirúrgica FGOS com ponta ativa de carbide de tungstênio e haste em aço inoxidável, diâmetro: 1,6mm, comprimento 25mm, ISO 316. n06: diâmetro da parte ativa de 1,8mm. n701: comprimento da ponta ativa: 3,7mm e diâmetro da parte ativa de 1,2mm. n702: comprimento da ponta ativa: 4,1mm e diâmetro da parte ativa de 1,6mm. n703: comprimento da ponta ativa: 4,5mm e diâmetro da parte ativa de 2,1mm. Padrão Jet Carbide OU SIMILAR, OU EQUIVALENTE, OU DE MELHOR QUALIDADE.	Und.	77	155	310	R\$ 26,25	R\$ 8.137,50	X
54	403563	Broca cirúrgica para peça de mão de baixa rotação PMOS com ponta ativa de carbide de tungstênio e haste em aço inoxidável, diâmetro: 2,35mm, comprimento: 65mm, ISO 105, comprimento da ponta ativa: 4,1mm e diâmetro da parte ativa de 1,6mm. n702. Padrão Jet Carbide OU SIMILAR, OU EQUIVALENTE, OU DE MELHOR QUALIDADE.	Und.	12	25	50	R\$ 21,37	R\$ 1.068,60	X
55	403562	Broca para peça de mão de baixa rotação haste longa PML com ponta ativa de carbide de tungstênio e haste em aço inoxidável, diâmetro: 2,35mm, comprimento: 46,5mm, ISO 104, comprimento da ponta ativa: 4,9mm e diâmetro da parte ativa de 1,2mm. n701L. Padrão Jet Carbide OU SIMILAR, OU EQUIVALENTE, OU DE MELHOR QUALIDADE.	Und.	12	25	50	R\$ 23,92	R\$ 1.195,80	X
56	427886	Broca/Ponta diamantada para peça de mão (baixa rotação), produzida em aço inoxidável, diamantada através de processo eletroquímico, esterilizada através de radiação ionizante, embalada individualmente em invólucro transparente vedado com alumínio prateado contendo etiqueta com informações técnicas. Número 08, granulação média (tarja azul), Diâmetro Parte Ativa: 3,2 mm. Permite rastreabilidade devido a gravação do lote na haste. Validade 5 anos. Padrão KG Sorensen OU SIMILAR, OU EQUIVALENTE, OU DE MELHOR QUALIDADE.	Und.	7	15	30	R\$ 19,09	R\$ 572,64	X

*mp*

*[Handwritten mark]*

*[Handwritten mark]*

*[Handwritten mark]*

*[Handwritten mark]*

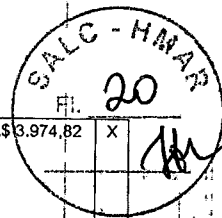

57	427511	Broca de tungstênio de formato e diâmetro diversos. Embalada individualmente. Com código e marca impressos a laser no mandril, facilitando a identificação da broca. Hélice na haste que preserva o motor, não deixando poeira e resíduos entrarem na caneta. Tarja colorida na haste que determina o corte. Soldagem especial entre o mandril e cabeça da broca, garantido durabilidade da broca. Aplicação em metais, gesso, acrílicos e zircônia pré-sinterizada. Autoclavável a 134oC/12 minutos. Tipo Maxicut e Minicut. Tipo de Cortes: cruzado e liso. Tamanho de Cortes: extra fino (tarja amarela), fino (tarja vermelha), grosso (tarja verde), extra grosso (tarja preta). Rotação de 15-30000 rpm. Padrão DFS OU SIMILAR, OU EQUIVALENTE, OU DE MELHOR QUALIDADE.	Und.	7	15	30	R\$ 132,49	R\$ 3.974,82	X
58	417242	Esponja Hemostática de Colágeno Hidrolizado (gelatina) Liofilizada. Cx com no mínimo 10 unidades.	Caixa 10 und.	4	8	16	R\$ 47,88	R\$ 766,02	X
59	355939	Fio de sutura vicryl à base de poliglactina 910 (30% glicolida e 70% L-lactida) com Estearato de cálcio, incolor, trançado, absorvível, corte reverso com agulha ATRALOC. Com agulha CT 1/2 de 1,6 cm de comprimento (4-0 e 5-0), ponta triangular (E-15); e agulha CT 3/8 de 1,7cm de comprimento (3-0), ponta triangular e meia volta (V-4). Embalado em caixa de papel contendo 12 envelopes duplamente esterilizados por óxido de etileno (4-0 e 5-0) e por irradiação gama (3-0). Caixa com no mínimo 12 unidades. Números: 3-0, 4-0 e 5-0. Validade 05 anos. Solução conservante do catgut: 86% (p/p) de álcool isopropílico; 0,5% (p/p) de dietilanolamina; 0,5% (p/p) de benzoato de sódio e 12,5% de água purificada. Padrão Ethicon OU SIMILAR, OU EQUIVALENTE, OU DE MELHOR QUALIDADE.	Und.	62	125	250	R\$ 350,71	R\$ 87.678,00	
60	355939	Fio de sutura vicryl à base de poliglactina 910 (30% glicolida e 70% L-lactida) com Estearato de cálcio, incolor, trançado, absorvível, corte reverso com agulha ATRALOC. Com agulha CT 1/2 de 1,6 cm de comprimento (4-0 e 5-0), ponta triangular (E-15); e agulha CT 3/8 de 1,7cm de comprimento (3-0), ponta triangular e meia volta (V-4). Embalado em caixa de papel contendo 12 envelopes duplamente esterilizados por óxido de etileno (4-0 e 5-0) e por irradiação gama (3-0). Caixa com no mínimo 12 unidades. Números: 3-0, 4-0 e 5-0. Validade 05 anos. Solução conservante do catgut: 86% (p/p) de álcool isopropílico; 0,5% (p/p) de dietilanolamina; 0,5% (p/p) de benzoato de sódio e 12,5% de água purificada. Padrão Ethicon OU SIMILAR, OU EQUIVALENTE, OU DE MELHOR QUALIDADE.	Und.	7	13	25	R\$ 350,71	R\$ 8.767,80	X
61	372633	Fio de sutura em nylon preto, monofilamento, estéril por irradiação gama, 45 cm com agulha CT 1/2 de 1,7cm. Ponta J-15. Triangular. Caixa com no mínimo 24 unidades. Numeração: 3-0, 4-0, 5-0 e 6-0. Validade 05 anos. Solução conservante do catgut: 86% (p/p) de álcool isopropílico; 0,5% (p/p) de dietilanolamina; 0,5% (p/p) de benzoato de sódio e 12,5% de água purificada. Padrão Ethicon OU SIMILAR, OU EQUIVALENTE, OU DE MELHOR QUALIDADE.	Und.	4	8	16	R\$ 185,25	R\$ 2.964,00	X
62	281555	Fio de sutura de seda preta trançada, comprimento 45cm, odontologia, encapsulamento gradual com tecido conectivo fibroso, estrias longitudinais; com agulha cirúrgica ATRALOC com corte reverso em aço inoxidável e qualidade Premium, com agulha CT 1/2, 1,7cm, ponta triangular (X-17). É isento de capilaridade, através dos processos de produção ISENCAP*, proporcionando segurança e evitando o transporte de microorganismos pelo corpo da sutura. Trançado de origem animal. Multifilamentar. Caixa com 24 unidades. Número: 3-0 ou 4-0. Validade de 05 anos. Solução conservante do catgut: 86% (p/p) de álcool isopropílico; 0,5% (p/p) de dietilanolamina; 0,5% (p/p) de benzoato de sódio e 12,5% de água purificada. Padrão Ethicon OU SIMILAR, OU EQUIVALENTE, OU DE MELHOR QUALIDADE.	Und.	6	13	26	R\$ 103,58	R\$ 2.693,03	X
63	426061	Alavanca odontológica Apexo. Produzida em aço inoxidável martensítico série 400/aço inoxidável austenítico série 300. Possui parte ativa serrilhada, por isso oferece maior retenção durante a extração. Tamanhos: nº 1, nº 2 e nº 3. Autoclavável. Com lote gravado no instrumental para efeito de rastreabilidade. Padrão Quinelato OU SIMILAR, OU EQUIVALENTE, OU DE MELHOR QUALIDADE.	Und.	7	15	30	R\$ 54,36	R\$ 1.630,68	X
64	431736	Alavanca odontológica Apicat. Produzida em aço inoxidável martensítico série 400/aço inoxidável austenítico série 300. Características adicionais: reta ou esquerda ou direita, referência: nº 301, nº 302 e nº 303. Com lote gravado no instrumental para efeito de rastreabilidade. Padrão Quinelato OU SIMILAR, OU EQUIVALENTE, OU DE MELHOR QUALIDADE.	Und.	3	8	15	R\$ 54,53	R\$ 817,95	X
65	432646	Alavanca odontológica Potts. Produzida em aço inoxidável martensítico série 400/aço inoxidável austenítico série 300. Direita ou esquerda. Com lote gravado no instrumental para efeito de rastreabilidade. Padrão Quinelato OU SIMILAR, OU EQUIVALENTE, OU DE MELHOR QUALIDADE.	Und.	7	15	30	R\$ 74,60	R\$ 2.237,88	X
66	413388	Alavanca odontológica Seldin. Produzida em aço inoxidável martensítico série 400/aço inoxidável austenítico série 300. características adicionais: reta ou curva, referência: nº1R, nº1L, nº2 e nº3. Autoclavável. Com lote gravado no instrumental para efeito de rastreabilidade. Padrão Quinelato OU SIMILAR, OU EQUIVALENTE, OU DE MELHOR QUALIDADE.	Und.	15	30	60	R\$ 56,46	R\$ 3.387,60	X
67	363774	Alavanca odontológica Heidbrink. Produzida em aço inoxidável martensítico série 400/aço inoxidável austenítico série 300. características adicionais: raízes. Tamanhos. nº 1, nº 2 e nº 3. Com lote gravado no instrumental para efeito de rastreabilidade. Padrão Quinelato OU SIMILAR, OU EQUIVALENTE, OU DE MELHOR QUALIDADE.	Und.	3	8	15	R\$ 58,54	R\$ 878,07	X
68	417616	Afastador odontológico fabricados com matérias-primas bastante flexíveis (poliacetal), que possibilitam um encaixe perfeito na boca do paciente, colocando em evidência os dentes, afastando lábios, língua e bochechas. Tipo labial lateral, modelo expandex. Autoclavável até 134°. Tamanho: adulto.	Und.	8	17	33	R\$ 13,17	R\$ 434,54	X
69	471584	Tesoura Joseph Curva 15cm. Produzida em aço inoxidável martensítico série 400/aço inoxidável austenítico série 300. Com lote gravado no instrumental para efeito de rastreabilidade. Padrão Quinelato OU SIMILAR, OU EQUIVALENTE, OU DE MELHOR QUALIDADE.	Und.	8	16	32	R\$ 43,29	R\$ 1.385,22	X
70	471152	Porta Agulha Mayo Hegar com Videa 14cm. Ponta Reta ou Ponta Curva. Produzida em aço inoxidável martensítico série 400/aço inoxidável austenítico série 300. Com lote gravado no instrumental para efeito de rastreabilidade. Padrão Quinelato OU SIMILAR, OU EQUIVALENTE, OU DE MELHOR QUALIDADE.	Und.	10	20	40	R\$ 276,94	R\$ 11.077,60	X
71	471578	Tesoura Boyd Curva 15cm. Produzida em aço inoxidável martensítico série 400/aço inoxidável austenítico série 300. Com lote gravado no instrumental para efeito de rastreabilidade. Padrão Quinelato OU SIMILAR, OU EQUIVALENTE, OU DE MELHOR QUALIDADE.	Und.	2	5	10	R\$ 139,20	R\$ 1.392,00	X
72	478661	Cubeta. Redonda. Tamanho: 10x5cm. Volume: 340ml. Produzida em aço inoxidável. Com lote gravado no instrumental para efeito de rastreabilidade. Padrão Golgran OU SIMILAR, OU EQUIVALENTE, OU DE MELHOR QUALIDADE.	Und.	5	11	22	R\$ 29,84	R\$ 656,57	X

*[Handwritten signatures and initials at the bottom of the page]*

73	439207	Cubeta. Redonda. Tamanho: 13,5x4,5cm. Volume: 530ml. Produzida em aço inoxidável. Com lote gravado no instrumental para efeito de rastreabilidade. Padrão Golgran OU SIMILAR, OU EQUIVALENTE, OU DE MELHOR QUALIDADE.	Und.	1	4	7	R\$ 51,47	R\$ 360,30	X
74	480793	Estojo. Liso. Tamanho: 28x14x6cm. Produzida em aço inoxidável. Com lote gravado no instrumental para efeito de rastreabilidade. Padrão Golgran OU SIMILAR, OU EQUIVALENTE, OU DE MELHOR QUALIDADE.	Und.	7	15	30	R\$ 201,55	R\$ 6.046,62	X
75	413514	Fórceps. Produzida em aço inoxidável martensítico série 400/aço inoxidável austenítico série 300. Com lote gravado no instrumental para efeito de rastreabilidade. Modelos: diversos. Padrão Quinelato OU SIMILAR, OU EQUIVALENTE, OU DE MELHOR QUALIDADE.	Und.	15	30	60	R\$ 125,36	R\$ 7.521,60	X
76	430182	Extrator dentário feito em Aço Inox e Radel autoclavável. Kit com: 1 Bioextrator; 1 Apoio Silicone Pequeno Esquerdo para Bioextrator; 1 Apoio Silicone Grande Esquerdo para Bioextrator; 1 Apoio Silicone Grande Direito para Bioextrator; 2 Parafusos extrator padrão (2,3mm) para Bioextrator; 1 Parafuso extrator de emergência (3,0mm) para Bioextrator; 1 FG 6 SURG; 1 TALON 14 SURG (1159S). Padrão Quinelato OU SIMILAR, OU EQUIVALENTE, OU DE MELHOR QUALIDADE.	Und.	1	3	5	R\$ 3.075,58	R\$ 15.377,88	X
SUBTOTAL CIRURGIA E TRAUMATOLOGIA BUCOMAXILOFACIAL							R\$ 432.703,68		
IMPLANTODONTIA									
77	276877	Escova embebida em solução degermante com 22mL de digluconato de clorexidina 2% e tensoativo, dupla face, descartável.	Und.	12	25	50	R\$ 3,49	R\$ 174,30	X
78	427683	Moldeiras para implante superior e inferior rígidas, confeccionadas em policarbonato especial, resistente a esterilização por autoclave, com borda tipo meia cana, cabo anatômico e marcadores de inserção, 2 moldeiras totais (1 superior e 1 inferior) ou 2 moldeiras parciais (anterior e posterior). Par dos tamanhos grande, médio e pequeno. Padrão angelus OU SIMILAR, OU EQUIVALENTE, OU DE MELHOR QUALIDADE.	Conjunto.	20	40	80	R\$ 19,62	R\$ 1.569,33	X
79	471661	Agente de preenchimento e antisséptico utilizado para o preencher os espaços vazios entre os componentes dos implantes dentais e das próteses temporárias e definitivas. Seringa com no mínimo 1g. Validade 02 anos. Modelo Proheal da BiomacMed OU SIMILAR, OU EQUIVALENTE, OU DE MELHOR QUALIDADE.	Seringa 2,5g.	6	13	25	R\$ 153,58	R\$ 3.839,50	X
SUBTOTAL IMPLANTODONTIA							R\$ 5.583,13		
PERIODONTIA									
80	420040	Ponteira ultrassom odontológico, com lote gravado no instrumental para rastreabilidade do instrumento, material: aço inoxidável, modelo: ponta lisa c/ refrigeração, aplicação: raspagem/ remoção de tártaro, compatibilidade: encaixe específico (GNATUS), características adicionais: para região subgingival. Modelo Subgingival P10, P2 - Calculus e P4 - Sensitive da HELSE OU SIMILAR, OU EQUIVALENTE, OU DE MELHOR QUALIDADE.	Und.	20	40	80	R\$ 164,64	R\$ 13.171,04	X
81	403372	Broca/Ponta diamantada de 1ª, 2ª, 3ª e 4ª séries para alta rotação (rotação máxima 450000 RPM), produzida em aço inoxidável, diamantada através de processo eletroquímico, esterilizada através de radiação ionizante, embalada individualmente em invólucro transparente vedado com alumínio prateado contendo etiqueta com informações técnicas. Granulação grossa (151 micrômetro, tarja verde), granulação média (90-120 micrômetro, tarja cinza), granulação fina (46 micrômetro, tarja vermelha), granulação extrafina (30 micrômetro, tarja amarela). Permite rastreabilidade devido a gravação do lote na haste, haste regular ou longa. Validade 5 anos. Padrão KG Sorensen OU SIMILAR, OU EQUIVALENTE, OU DE MELHOR QUALIDADE.	Und.	50	100	200	R\$ 14,62	R\$ 2.923,20	X
SUBTOTAL PERIODONTIA							R\$ 16.094,24		
ITENS DIVERSOS									
82	407961	Algodão em roletes para uso odontológico, hidrófilo, boa absorção, macio, inodoro, compacto, 100% fibras de algodão, cor branca. Apresentação: pacote com 100 roletes em plástico atóxico, com aproximadamente 4 cm de comprimento x 1 cm de diâmetro. Pacote com 100 unidades. Padrão SS Plus OU SIMILAR, OU EQUIVALENTE, OU DE MELHOR QUALIDADE.	Pacote 100 und.	52	105	210	R\$ 4,14	R\$ 869,82	X
83	406292	Sugador odontológico descartável atóxico. Fio de cobre interno que evita o efeito memória. Fabricado e embalado automaticamente sem contato manual. Tubo colorido e ponteira transparente. Pacote c/ 40. Padrão: Euronda OU SIMILAR, OU EQUIVALENTE, OU DE MELHOR QUALIDADE.	Und.	28	58	115	R\$ 11,29	R\$ 1.298,12	X
84	268178	Babador odontológico descartável impermeável e absorvente com duas camadas na cor branca, laminado em polietileno sem fita adesiva, marca de referência ss plus ou de melhor qualidade. Caixa com 100 unidades. Dimensão: 32x47cm. Padrão Biodinâmica OU SIMILAR, OU EQUIVALENTE, OU DE MELHOR QUALIDADE.	Pacote 100 und.	28	58	115	R\$ 17,45	R\$ 2.006,98	X
85	234327	Óculos de proteção, lente única em policarbonato transparente de alto impacto, sem rebarbas, lente panorâmica estendida para maior proteção lateral e das bochechas e mais de 180 graus de cobertura periférica. Armação MMT - multi-material technology, com garantia vitalícia. Apólos nasais flexíveis que se ajustam a vários tipos de nariz. Hastes e inclinação da lente ajustáveis. Tratamento antilembaçante uvex supremo, tratamento anti-risco, proteção contra raios UVA e UVB (filtra 99,9% de todos os raios ultravioleta). Índice de transmissão de Luz Visível de 90%. Com adaptação regulável de haste, haste tipo espátula em nylon, acolchoadas para conforto mais duradouro. Testado e aprovado pelas normas ANSI Z87+, ANSI.Z.87.1/1989, CA 19.072, CA 18819 e CSA z94.3. Modelo S3300HS-BR, Genesis XC da Honeywell/UVEX OU SIMILAR, OU EQUIVALENTE, OU DE MELHOR QUALIDADE.	Und.	5	12	23	R\$ 67,92	R\$ 1.562,16	X
86	345220	Protetor Facial. Visor moldado em policarbonato de excelente qualidade. Ajuste por meio de uma suspensão com catraca. Certificado de Aprovação CA 18995. tende aos requisitos de alto impacto segundo a norma ANSI Z87.1. Usada em ambientes onde exista o risco de impactos de partículas e respingos na face do usuário. Tamanho de aproximadamente 228mm x 368mm e 2mm de espessura. Cor transparente com tratamento antirrisco na parte externa e tratamento anti-embaçante na parte interna. Modelo WP96 da 3M OU SIMILAR, OU EQUIVALENTE, OU DE MELHOR QUALIDADE.	Und.	4	10	19	R\$ 241,56	R\$ 4.589,60	X

*[Handwritten signature]*

*[Handwritten signature]*

*[Handwritten signature]*

*[Handwritten signature]*

*[Handwritten signature]*

BALC - HMAP  
21  
*[Handwritten Signature]*

87	246952	Lubrificante para uso comum em canetas de alta-rotação e baixa-rotação, fabricado com óleo mineral atóxico de baixa viscosidade, possui ação detergente e bactericida, apresentação em spray com adaptador, sem CFC, atóxico, contém em sua composição um agente bactericida e detergente. Não possui solvente (lubrificação efetiva). Lubrificante especial com LPG. Ponteira adaptável aos acoplamentos MULTIflex, Borden e INTRAmatic®. Embalado em caixa individual de papel contendo informações técnicas e descritivo do produto. Contém 01 Frasco com 200 ml (143g) e 1 bico aplicador para 2 encaixes (Sistema Borden e INTRA) Padrão: PANA SPRAY da NSK OU SIMILAR, OU EQUIVALENTE, OU DE MELHOR QUALIDADE.	Frasco 200ml.	5	12	23	R\$ 79,58	R\$ 1.830,29	X
88	475874	Pó para profilaxia supra e subgingival, composto 99% pelo aminoácido hidrossolúvel glicina, o que lhe confere partículas finas que, com muita tecnologia, limpam muito bem sem agredir o esmalte dentário e a gengiva do paciente; com sabor levemente adocicado e baixa abrasividade; seguro para uso sobre materiais restauradores (exemplo: resinas compostas), em brackets ortodônticos e implantes; uso em qualquer equipamento de profilaxia comum; aplicações sugeridas: remoção de biofilme supra e subgingival, brackets ortodônticos, superfície perimplantar, Odontopediatria e Periodontia (em bolsas periodontais de até 5mm de profundidade). Embalagem com 160 gramas. Modelo Clínpro Prophy Powder da 3M ESPE OU SIMILAR, OU EQUIVALENTE, OU DE MELHOR QUALIDADE.	Frasco 160g.	9	18	36	R\$ 335,41	R\$ 12.074,83	X
89	390505	Compósito para Levante de Mordida. * Oferece maior versatilidade através da sua viscosidade equilibrada. * Autonivelante para proporcionar maior precisão na confecção dos levantamentos oclusais. * Resistência na cimentação de bandas e maior resistência adesiva ao dente quando comparado ao ionômero de vidro. * Sistema autoadesivo para dispensar a utilização prévia de adesivo. Em casos de desafio adesivo grandes em função da carga oclusal, pode-se utilizar adesivos de última geração para aumentar a adesão. * Alto nível de lisura na superfície para oferecer maior conforto ao paciente. * Corante azul para facilitar a aplicação e remoção. * Fotopolimerizável para auxiliar no controle do tempo de trabalho. * Validade. 2 anos a partir da data de fabricação. Embalagem com 1 seringa de 4g. Modelo Ortho Bite da FGM OU SIMILAR, OU EQUIVALENTE, OU DE MELHOR QUALIDADE.	Seringa 4g	5	10	20	R\$ 107,33	R\$ 2.146,56	X
<b>SUBTOTAL ITENS DIVERSOS</b>								<b>R\$ 26.378,37</b>	
<b>TOTAL GERAL</b>								<b>R\$ 524.089,01</b>	

1.1.1. Estimativas de consumo individualizadas, de órgão gerenciador e órgão(s) e entidade(s) participante(s):

Órgão- Gerenciador:					
Item	Descritivo/Especificação	Unidade-de-Medida	Requisição-Mínima	Requisição-Máxima	Quantidade-Total

Órgão-Participante:					
Item	Descritivo/Especificação	Unidade-de-Medida	Requisição-Mínima	Requisição-Máxima	Quantidade-Total

Órgão-Participante:					
Item	Descritivo/Especificação	Unidade-de-Medida	Requisição-Mínima	Requisição-Máxima	Quantidade-Total

Órgão-Participante:					
Item	Descritivo/Especificação	Unidade-de-Medida	Requisição-Mínima	Requisição-Máxima	Quantidade-Total

- 1.2. Na hipótese de não haver vencedor para a cota reservada, esta poderá ser adjudicada ao vencedor da cota principal ou, diante de sua recusa, aos licitantes remanescentes, desde que pratiquem o preço do primeiro colocado da cota principal.
- 1.3. Se a mesma empresa vencer a cota reservada e a cota principal, a contratação das cotas deverá ocorrer pelo menor preço.
- 1.4. Será dada a prioridade de aquisição aos produtos das cotas reservadas quando forem adjudicados aos licitantes qualificados como microempresas ou empresas de pequeno porte, ressalvados os casos em que a cota reservada for inadequada para atender as quantidades ou as condições do pedido, conforme vier a ser decidido pela Administração, nos termos do art. 8º, §4º do Decreto n. 8.538, de 2015.
- 1.5. O prazo de vigência da contratação é de 12 meses contados da assinatura da Ata prorrogável na forma do art. 57, § 1º, da Lei nº 8.666/93.
- 1.6. Este órgão atenta para a orientação emitida pela Secretaria de Gestão do Ministério do Planejamento, Desenvolvimento e Gestão (SEGES/MP), em atenção aos Acórdãos 2.977/2012-TCU-Plenário, 2.695/2013-TCU-Plenário 343/2014-TCU-Plenário, 4.205/2014-TCU-1ª Câmara, 757/2015-TCU-Plenário, 588/2016-TCU-Plenário, 2.901/2016-TCU-Plenário e 3.081/2016-TCU-Plenário, quanto à aquisição por preço global de grupos de itens. Portanto só será admitida a aquisição de item isolado para o qual o preço unitário adjudicado ao vencedor seja o menor preço válido ofertado para o mesmo item na fase de lances.

**2. JUSTIFICATIVA E OBJETIVO DA CONTRATAÇÃO**

2.1. A justificativa e objetivo da contratação encontra-se pormenorizada em tópico específico dos Estudos Técnicos Preliminares, apêndice deste Termo de Referência.

**3. DESCRIÇÃO DA SOLUÇÃO**

3.1. A descrição da solução como um todo, encontra-se pormenorizada em tópico específico dos Estudos Técnicos Preliminares, apêndice deste Termo de Referência.

**4. CLASSIFICAÇÃO DOS BENS COMUNS**

4.1. Trata-se de aquisição de bem comum, a ser contratada mediante licitação, na modalidade pregão, em sua forma eletrônica. Os bens a serem adquiridos enquadram-se na classificação de bens comuns, nos termos da Lei nº 10.520, de 2002, do Decreto nº 3.555, de 2000, e do Decreto 5.450, de 2005.

**5. CRITÉRIOS DE SUSTENTABILIDADE**

5.1. Os critérios de sustentabilidade são aqueles previstos nas especificações do objeto e/ou obrigações da contratada e /ou no edital como requisito previsto em lei especial.

ou

5.2. Não incidem critérios de sustentabilidade no presente licitação, conforme justificativa abaixo/anexo: (...)

**6. ENTREGA E CRITÉRIOS DE ACEITAÇÃO DO OBJETO**

6.1. O prazo de entrega dos bens é de 30 dias, contados do recebimento da Nota de Empenho, em remessa parcelada, no seguinte endereço: Rua do Hospício nº 563, Bairro Boa Vista, Recife/PE, no Depósito da Clínica Odontológica, no horário das 08:00h às 12:00 horas.

6.2. No caso de produtos perecíveis, o prazo de validade na data da entrega não poderá ser inferior a :.....(.....) (dias ou meses ou anos), ou o (metado, um terço, dois terços, etc.) 80% do prazo total recomendado pelo fabricante.

6.3. Os bens serão recebidos provisoriamente no prazo de 15 (quinze) dias, pelo(a) responsável pelo acompanhamento e fiscalização do contrato, para efeito de posterior verificação de sua conformidade com as especificações constantes neste Termo de Referência e na proposta.

*[Handwritten Signatures]*

6.4. Os bens poderão ser rejeitados, no todo ou em parte, quando em desacordo com as especificações constantes neste Termo de Referência e na proposta, devendo ser substituídos no prazo de 15(quinze) dias, a contar da notificação da contratada, às suas custas, sem prejuízo da aplicação das penalidades.

6.5. Os bens serão recebidos definitivamente no prazo de 15(quinze) dias, contados do recebimento provisório, após a verificação da qualidade e quantidade do material e consequente aceitação mediante termo circunstanciado.

6.5.1. Na hipótese de a verificação a que se refere o subitem anterior não ser procedida dentro do prazo fixado, reputar-se-á como realizada, consumando-se o recebimento definitivo no dia do esgotamento do prazo.

6.6. O recebimento provisório ou definitivo do objeto não exclui a responsabilidade da contratada pelos prejuízos resultantes da incorreta execução do contrato.

## 7. OBRIGAÇÕES DA CONTRATANTE

7.1. São obrigações da Contratante:

7.1.1. receber o objeto no prazo e condições estabelecidas no Edital e seus anexos;

7.1.2. verificar minuciosamente, no prazo fixado, a conformidade dos bens recebidos provisoriamente com as especificações constantes do Edital e da proposta, para fins de aceitação e recebimento definitivo;

7.1.3. comunicar à Contratada, por escrito, sobre imperfeições, falhas ou irregularidades verificadas no objeto fornecido, para que seja substituído, reparado ou corrigido;

7.1.4. acompanhar e fiscalizar o cumprimento das obrigações da Contratada, através de comissão/servidor especialmente designado;

7.1.5. efetuar o pagamento à Contratada no valor correspondente ao fornecimento do objeto, no prazo e forma estabelecidos no Edital e seus anexos;

7.2. A Administração não responderá por quaisquer compromissos assumidos pela Contratada com terceiros, ainda que vinculados à execução do presente Termo de Contrato, bem como por qualquer dano causado a terceiros em decorrência de ato da Contratada, de seus empregados, prepostos ou subordinados.

## 8. OBRIGAÇÕES DA CONTRATADA

8.1. A Contratada deve cumprir todas as obrigações constantes no Edital, seus anexos e sua proposta, assumindo como exclusivamente seus os riscos e as despesas decorrentes da boa e perfeita execução do objeto e, ainda:

8.1.1. efetuar a entrega do objeto em perfeitas condições, conforme especificações, prazo e local constantes no Termo de Referência e seus anexos, acompanhado de respectiva nota fiscal, na qual constarão as indicações referentes a: marca, fabricante, modelo, procedência e prazo de garantia ou validade;

8.1.1.1. O objeto deve estar acompanhado do manual do usuário, com uma versão em português e da relação da rede de assistência técnica autorizada;

8.1.2. responsabilizar-se pelos vícios e danos decorrentes do objeto, de acordo com os artigos 12, 13 e 17 a 27, do Código de Defesa do Consumidor (Lei nº 8.078, de 1990);

8.1.3. substituir, reparar ou corrigir, às suas expensas, no prazo fixado neste Termo de Referência, o objeto com avarias ou defeitos;

8.1.4. comunicar à Contratante, no prazo máximo de 24 (vinte e quatro) horas que antecede a data da entrega, os motivos que impossibilitem o cumprimento do prazo previsto, com a devida comprovação;

8.1.5. manter, durante toda a execução do contrato, em compatibilidade com as obrigações assumidas, todas as condições de habilitação e qualificação exigidas na licitação;

8.1.6. indicar preposto para representá-la durante a execução do contrato.

8.1.7. Responsabilizar-se pelas despesas dos tributos, encargos trabalhistas, previdenciários, fiscais, comerciais, taxas, fretes, seguros, deslocamento de pessoal, prestação de garantia e qualquer outras que incidam ou venham a incidir na execução do contrato.

8.1.8. A empresa contratada deverá atender para os seguintes critérios e diretrizes de sustentabilidade e de proteção ambiental, na qual o couber:

8.1.8.1. que os bens sejam constituídos, no todo ou em parte, por material reciclado, atóxico, biodegradável, conforme normas da ABNT;

8.1.8.2. que sejam observados os requisitos ambientais para a obtenção de certificação como produtos sustentáveis ou de menor impacto ambiental em relação aos seus similares;

8.1.8.3. que os bens sejam, preferencialmente, acondicionados em embalagem individual adequada, com o menor volume possível, que utilize materiais recicláveis, de forma a garantir a máxima proteção durante o transporte e o armazenamento;

8.1.8.4. que os bens não contenham substâncias perigosas em concentração acima da recomendada na diretiva RoHS (Restriction of Certain Hazardous Substances, tais como mercúrio (Hg), chumbo (Pb), cromo hexavalente (Cr(VI)), cádmio (Cd), bifenil-polibromados (PBBs), éteres difenil-polibromados (PBDEs);

8.1.8.5. menor impacto sobre recursos naturais como flora, fauna, ar, solo e água;

8.1.8.6. preferência para materiais, tecnologias e matérias-primas de origem local;

8.1.8.7. maior eficiência na utilização de recursos naturais como água e energia;

8.1.8.8. maior geração de empregos, preferencialmente com mão de obra local;

8.1.8.9. maior vida útil e menor custo de manutenção do bem e da obra;

8.1.8.10. uso de inovações que reduzam a pressão sobre recursos naturais;

8.1.8.11. origem ambientalmente regular dos recursos naturais utilizados nos bens, serviços e obras;

8.1.8.12. destinação ambiental adequada das embalagens e resíduos, que decorrerem da aquisição, após sua utilização, considerando sua qualificação: recicláveis, não recicláveis, orgânicos, perigosos, eletroeletrônicos, resíduos de saúde e rejeitos;

8.1.8.13. a responsabilidade por eventual dano ambiental decorrente da inadequada destinação ou orientação dos resíduos desta contratação é do licitante,

8.1.8.14. destinação ambiental adequada dos resíduos de saúde em acordo com a Resolução da Diretoria Colegiada RDC 306/2004 – ANVISA;

8.1.8.15. os resíduos de serviços de saúde deverão ser acondicionados atendendo às exigências legais referentes ao meio ambiente, à saúde e à limpeza urbana, conforme as normas da Associação Brasileira de Normas Técnicas – ABNT /NBR 7.500;

8.1.8.16. respeito aos art. 225 e 170 da Constituição Federal que dispõem sobre o direito e a proteção ao meio ambiente,

8.1.9. Responsabilizar-se pela entrega, conforme especificado neste Termo, ressaltando que todas as despesas de transporte e outras necessárias ao cumprimento de suas obrigações serão de responsabilidade da contratada.

8.2. Quando não for possível a verificação da regularidade no Sistema de Cadastro de Fornecedores – SICAF, a empresa contratada deverá entregar ao setor responsável pela fiscalização do contrato, até o dia trinta do mês seguinte ao da prestação dos serviços, os seguintes documentos: 1) prova de regularidade relativa à Seguridade Social; 2) certidão conjunta relativa aos tributos federais e à Dívida Ativa da União; 3) certidões que comprovem a regularidade perante a Fazenda Municipal ou Distrital do domicílio ou sede do contratado; 4) Certidão de Regularidade do FGTS – CRF; e 5) Certidão Negativa de Débitos Trabalhistas – CNDT, conforme alínea "c" do item 10.2 do Anexo VIII-B da IN SEGES/MP n. 5/2017;

## 9. DA SUBCONTRATAÇÃO

9.1. Não será admitida a subcontratação do objeto licitatório.

ou:

9.1. É permitida a subcontratação parcial do objeto, até o limite de .....% (..... por cento) de valor total do contrato, nas seguintes condições:

9.1.1. é vedada a sub-rogação completa ou da parcela principal da obrigação;

9.2. A subcontratação depende de autorização prévia da Contratante, a quem incumbe avaliar se o subcontratado cumpre os requisitos de qualificação técnica necessários para a execução do objeto;

9.3. Em qualquer hipótese de subcontratação, permanece a responsabilidade integral da Contratada pela perfeita execução contratual, cabendo-lhe realizar a supervisão e coordenação das atividades da subcontratada, bem como responder perante a Contratante pelo rigoroso cumprimento das obrigações contratuais correspondentes ao objeto da subcontratação;

9.3.4. Os empenhos e pagamentos referentes às parcelas subcontratadas serão destinados diretamente às microempresas e empresas de pequeno porte subcontratadas

## 10. DA ALTERAÇÃO SUBJETIVA



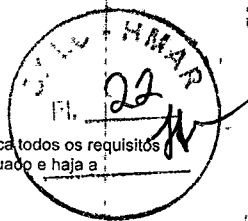

10.1. É admissível a fusão, cisão ou incorporação da contratada com/em outra pessoa jurídica, desde que sejam observados pela nova pessoa jurídica todos os requisitos de habilitação exigidos na licitação original; sejam mantidas as demais cláusulas e condições do contrato; não haja prejuízo à execução do objeto pactuado e haja a anuência expressa da Administração à continuidade do contrato.

**11. DO CONTROLE E FISCALIZAÇÃO DA EXECUÇÃO**

11.1. Nos termos do art. 67 Lei nº 8.666, de 1993, será designado representante para acompanhar e fiscalizar a entrega dos bens, anotando em registro próprio todas as ocorrências relacionadas com a execução e determinando o que for necessário à regularização de falhas ou defeitos observados.

11.1.1. O recebimento de material de valor superior a R\$ 176.000,00 (cento e setenta e seis mil reais) será confiado a uma comissão de, no mínimo, 3 (três) membros, designados pela autoridade competente.

11.2. A fiscalização de que trata este item não exclui nem reduz a responsabilidade da Contratada, inclusive perante terceiros, por qualquer irregularidade, ainda que resultante de imperfeições técnicas ou vícios redibitórios, e, na ocorrência desta, não implica em corresponsabilidade da Administração ou de seus agentes e prepostos, de conformidade com o art. 70 da Lei nº 8.666, de 1993.

11.3. O representante da Administração anotará em registro próprio todas as ocorrências relacionadas com a execução do contrato, indicando dia, mês e ano, bem como o nome dos funcionários eventualmente envolvidos, determinando o que for necessário à regularização das falhas ou defeitos observados e encaminhando os apontamentos à autoridade competente para as providências cabíveis.

**12. DO PAGAMENTO**

12.1. O pagamento será realizado no prazo máximo de até 30 (trinta) dias, contados a partir do recebimento da Nota Fiscal ou Fatura, através de ordem bancária, para crédito em banco, agência e conta corrente indicados pelo contratado.

12.1.1. Os pagamentos decorrentes de despesas cujos valores não ultrapassem o limite de que trata o inciso II do art. 24 da Lei 8.666, de 1993, deverão ser efetuados no prazo de até 5 (cinco) dias úteis, contados da data da apresentação da Nota Fiscal, nos termos do art. 5º, § 3º, da Lei nº 8.666, de 1993.

12.2. Considera-se ocorrido o recebimento da nota fiscal ou fatura no momento em que o órgão contratante atestar a execução do objeto do contrato.

12.3. A Nota Fiscal ou Fatura deverá ser obrigatoriamente acompanhada da comprovação da regularidade fiscal, constatada por meio de consulta on-line ao SICAF ou, na impossibilidade de acesso ao referido Sistema, mediante consulta aos sítios eletrônicos oficiais ou à documentação mencionada no art. 29 da Lei nº 8.666, de 1993.

12.3.1. Constatando-se, junto ao SICAF, a situação de irregularidade do fornecedor contratado, deverão ser tomadas as providências previstas no do art. 31 da Instrução Normativa nº 3, de 26 de abril de 2018.

12.4. Havendo erro na apresentação da Nota Fiscal ou dos documentos pertinentes à contratação, ou, ainda, circunstância que impeça a liquidação da despesa, como, por exemplo, obrigação financeira pendente, decorrente de penalidade imposta ou inadimplência, o pagamento ficará sobrestado até que a Contratada providencie as medidas saneadoras. Nesta hipótese, o prazo para pagamento iniciar-se-á após a comprovação da regularização da situação, não acarretando qualquer ônus para a Contratante.

12.5. Será considerada data do pagamento o dia em que constar como emitida a ordem bancária para pagamento.

12.6. Antes de cada pagamento à contratada, será realizada consulta ao SICAF para verificar a manutenção das condições de habilitação exigidas no edital.

12.7. Constatando-se, junto ao SICAF, a situação de irregularidade da contratada, será providenciada sua notificação, por escrito, para que, no prazo de 5 (cinco) dias úteis, regularize sua situação ou, no mesmo prazo, apresente sua defesa. O prazo poderá ser prorrogado uma vez, por igual período, a critério da contratante.

12.8. Previamente à emissão de nota de empenho e a cada pagamento, a Administração deverá realizar consulta ao SICAF para identificar possível suspensão temporária de participação em licitação, no âmbito do órgão ou entidade, proibição de contratar com o Poder Público, bem como ocorrências impeditivas indiretas, observado o disposto no art. 29, da Instrução Normativa nº 3, de 26 de abril de 2018.

12.9. Não havendo regularização ou sendo a defesa considerada improcedente, a contratante deverá comunicar aos órgãos responsáveis pela fiscalização da regularidade fiscal quanto à inadimplência da contratada, bem como quanto à existência de pagamento a ser efetuado, para que sejam acionados os meios pertinentes e necessários para garantir o recebimento de seus créditos.

12.10. Persistindo a irregularidade, a contratante deverá adotar as medidas necessárias à rescisão contratual nos autos do processo administrativo correspondente, assegurada à contratada a ampla defesa.

12.11. Havendo a efetiva execução do objeto, os pagamentos serão realizados normalmente, até que se decida pela rescisão do contrato, caso a contratada não regularize sua situação junto ao SICAF.

12.11.1. Será rescindido o contrato em execução com a contratada inadimplente no SICAF, salvo por motivo de economicidade, segurança nacional ou outro de interesse público de alta relevância, devidamente justificado, em qualquer caso, pela máxima autoridade da contratante.

12.12. Quando do pagamento, será efetuada a retenção tributária prevista na legislação aplicável.

12.12.1. A Contratada regularmente optante pelo Simples Nacional, nos termos da Lei Complementar nº 123, de 2006, não sofrerá a retenção tributária quanto aos impostos e contribuições abrangidos por aquele regime. No entanto, o pagamento ficará condicionado à apresentação de comprovação, por meio de documento oficial, de que faz jus ao tratamento tributário favorecido previsto na referida Lei Complementar.

12.13. Nos casos de eventuais atrasos de pagamento, desde que a Contratada não tenha concorrido, de alguma forma, para tanto, fica convencionado que a taxa de compensação financeira devida pela Contratante, entre a data do vencimento e o efetivo adimplemento da parcela, é calculada mediante a aplicação das seguintes fórmulas:

- EM = I x N x VP, sendo:
- EM = Encargos moratórios;
- N = Número de dias entre a data prevista para o pagamento e a do efetivo pagamento;
- VP = Valor da parcela a ser paga.
- I = Índice de compensação financeira = 0,00016438, assim apurado

I=(TX)  

$$I = \frac{(6/100) \cdot I}{365} \quad TX = \text{Percentual da taxa anual} = 6\%$$

**13. DO REAJUSTE**

13.1. Os preços inicialmente contratados são fixos e irajustáveis no prazo de um ano contado da data limite para a apresentação das propostas.

13.2. Após o interregno de um ano, e independentemente do pedido da CONTRATADA, os preços iniciais serão reajustados, mediante a aplicação, pela CONTRATANTE, do índice \_\_\_\_\_ (indicar o índice a ser adotado), exclusivamente para as obrigações iniciadas e concluídas após a ocorrência da anualidade, com base na seguinte fórmula (art. 5º do Decreto n.º 1.054, de 1994):

$$R = V \cdot (I - I^0) / I^0$$
 onde:  
 V = Valor contratual a ser reajustado;  
 I<sup>0</sup> = índice inicial - refere-se ao índice de custos ou de preços correspondente à data fixada para entrega da proposta na licitação;  
 I = índice relativo ao mês do reajustamento;

13.3. Nos reajustes subsequentes ao primeiro, o interregno mínimo de um ano será contado a partir dos efeitos financeiros do último reajuste

13.4. No caso de atraso ou não divulgação do índice de reajustamento, a CONTRATANTE pagará à CONTRATADA a importância calculada pela última variação conhecida, liquidando a diferença correspondente tão logo seja divulgado o índice definitivo. Fica a CONTRATADA obrigada a apresentar memória de cálculo referente ao reajustamento de preços do valor remanescente, sempre que este ocorrer.

13.5. Nas aferições finais, o índice utilizado para reajuste será, obrigatoriamente, o definitivo.

13.6. Caso o índice estabelecido para reajustamento venha a ser extinto ou de qualquer forma não possa mais ser utilizado, será adotado, em substituição, o que vier a ser determinado pela legislação então em vigor.

13.7. Na ausência de previsão legal quanto ao índice substituto, as partes elegerão novo índice oficial, para reajustamento do preço de valor remanescente, por meio de termo editivo.

13.8. O reajuste será realizado por apostilamento.

**14. DA GARANTIA DE EXECUÇÃO**

14.1. Não haverá exigência de garantia contratual da execução, pelas razões abaixo justificadas:

Handwritten signatures and initials at the bottom of the page, including a large signature on the right and several smaller ones below.

14.1.1. Em razão da natureza dos bens licitados (materiais de consumo), o valor dos mesmos, individualmente considerados, é baixo e, desse modo, o limite máximo de 5% (cinco por cento) de garantia de execução contratual não propiciaria a necessária segurança à Administração. Ademais, o pagamento somente será efetuado após o recebimento definitivo dos bens, o que reduz os riscos de inadimplência.

ou

14.1. O adjudicatário, no prazo de ..... (..... dias) após a assinatura do Termo de Contrato ou aceite do instrumento equivalente, prestará garantia no valor correspondente a ..... (.....) do valor do Contrato, que será liberada de acordo com as condições previstas neste Edital, conforme disposto no art. 56 da Lei nº 8.666, de 1993, desde que cumpridas as obrigações contratuais:

14.2. Caberá ao contratado optar por uma das seguintes modalidades de garantia:

14.2.1. caução em dinheiro ou em títulos de dívida pública, devendo estes ter sido emitidos sob a forma escritural, mediante registro em sistema centralizado de liquidação e de custódia autorizado pelo Banco Central do Brasil e avaliados pelos seus valores econômicos, conforme definido pelo Ministério da Fazenda;

14.2.2. seguro garantia;

14.2.3. fiança bancária;

14.3. A garantia em dinheiro deverá ser efetuada em favor do Contratante, na Caixa Econômica Federal, com correção monetária, em favor do contratante.

14.4. No caso de alteração do valor do contrato ou prorrogação de sua vigência, a garantia deverá ser readequada ou renovada nas mesmas condições;

14.5. Se o valor da garantia for utilizado total ou parcialmente em pagamento de qualquer obrigação, a Contratada obriga-se a fazer a respectiva reposição no prazo máximo de ..... (.....) dias úteis, contados da data em que for notificada;

14.6. A Contratante executará a garantia na forma prevista na legislação que rege a matéria;

14.7. A garantia prestada pelo contratado será liberada ou restituída após a execução do contrato e, quando em dinheiro, atualizada monetariamente. (artigo 56, §4º da Lei nº 8666/93);

## 15. GARANTIA CONTRATUAL DOS BENS

(Sugere-se a redação abaixo para material de consumo):

15.1. O prazo de garantia contratual dos bens, complementar à garantia legal, será de, no mínimo, ..... (.....) meses, contado a partir do primeiro dia útil subsequente à data de recebimento definitivo do objeto. (Justificar a exigência de garantia e o prazo estabelecido);

15.2. Caso o prazo da garantia oferecida pelo fabricante seja inferior ao estabelecido nesta cláusula, o licitante deverá complementar a garantia do bem ofertado pelo período restante;

(Sugere-se a redação abaixo para material permanente):

15.1. O prazo de garantia contratual dos bens, complementar à garantia legal, é de, no mínimo, ..... (.....) meses, ou pelo prazo fornecido pelo fabricante, se superior, contado a partir do primeiro dia útil subsequente à data de recebimento definitivo do objeto. (Justificar a exigência de garantia e o prazo estabelecido);

15.2. A garantia será prestada com vistas a manter os equipamentos fornecidos em perfeitas condições de uso, sem qualquer ônus ou custo adicional para o Contratante;

15.3. A garantia abrange a realização da manutenção corretiva dos bens pela própria Contratada, ou, se for o caso, por meio de assistência técnica autorizada, de acordo com as normas técnicas específicas;

15.4. Entende-se por manutenção corretiva aquela destinada a corrigir os defeitos apresentados pelos bens, compreendendo a substituição de peças, a realização de ajustes, reparos e correções necessários;

15.5. As peças que apresentarem vício ou defeito no período de vigência da garantia deverão ser substituídas por outras novas, de primeiro uso, e originais, que apresentem padrões de qualidade e desempenho iguais ou superiores aos das peças utilizadas na fabricação do equipamento;

15.6. Uma vez notificada, a Contratada realizará a reparação ou substituição dos bens que apresentarem vício ou defeito no prazo de até ..... (.....) dias úteis, contados a partir da data de retirada do equipamento das dependências da Administração pela Contratada ou pela assistência técnica autorizada;

15.7. O prazo indicado no subitem anterior, durante seu transcurso, poderá ser prorrogado uma única vez, por igual período, mediante solicitação escrita e justificada da Contratada, aceita pelo Contratante;

15.8. Na hipótese do subitem acima, a Contratada deverá disponibilizar equipamento equivalente, de especificação igual ou superior ao anteriormente fornecido, para utilização em caráter provisório pelo Contratante, de modo a garantir a continuidade dos trabalhos administrativos durante a execução dos reparos;

15.9. Decorrido o prazo para reparos e substituições sem o atendimento da solicitação do Contratante ou a apresentação de justificativas pela Contratada, fica o Contratante autorizado a contratar empresa diversa para executar os reparos, ajustes ou a substituição do bem ou de seus componentes, bem como a exigir da Contratada o reembolso pelos custos respectivos, sem que tal fato acarrete a perda da garantia dos equipamentos;

15.10. O custo referente ao transporte dos equipamentos cobertos pela garantia será de responsabilidade da Contratada;

15.11. A garantia legal ou contratual do objeto tem prazo de vigência próprio e desvinculado daquele fixado no contrato, permitindo eventual aplicação de penalidades em caso de descumprimento de alguma de suas condições, mesmo depois de expirada a vigência contratual.

## 15. DAS SANÇÕES ADMINISTRATIVAS

15.1. Comete infração administrativa nos termos da Lei nº 10.520, de 2002, a Contratada que:

- falhar na execução do contrato, pela inexecução, total ou parcial, de quaisquer das obrigações assumidas na contratação;
- ensejar o retardamento da execução do objeto;
- fraudar na execução do contrato;
- comportar-se de modo inidôneo;
- cometer fraude fiscal.

15.2. Pela inexecução total ou parcial do objeto deste contrato, a Administração pode aplicar à CONTRATADA as seguintes sanções:

i) advertência por escrito, quando do não cumprimento de quaisquer das obrigações contratuais consideradas faltas leves, assim entendidas aquelas que não acarretam prejuízos significativos para o serviço contratado;

ii) multa:

(1) moratória de 0,3% (três décimos por cento) por dia de atraso injustificado sobre o valor da parcela inadimplida, até o limite de 30\* (trigéssimo) dia e de 0,5% (cinco décimos por cento) por dia de atraso injustificado, a partir do 31\* (trigéssimo primeiro) dia até o 60\* (sexagéssimo) dia; sendo que a partir do 61\* (sexagéssimo primeiro) dia, a contratação poderá ser rescindida unilateralmente pela Administração;

(2) compensatória de 10% (dez por cento) sobre o valor total do contrato, no caso de inexecução total do objeto;

iii) suspensão de licitar e impedimento de contratar com o órgão, entidade ou unidade administrativa pela qual a Administração Pública opera e atua concretamente, pelo prazo de até dois anos;

iv) sanção de impedimento de licitar e contratar com órgãos e entidades da União, com o consequente descredenciamento no SICAF pelo prazo de até cinco anos;

v) declaração de inidoneidade para licitar ou contratar com a Administração Pública, enquanto perdurarem os motivos determinantes da punição ou até que seja promovida a reabilitação perante a própria autoridade que aplicou a penalidade, que será concedida sempre que a Contratada ressarcir a Contratante pelos prejuízos causados;

15.3. A Sanção de impedimento de licitar e contratar prevista no subitem "iv" também é aplicável em quaisquer das hipóteses previstas como infração administrativa neste Termo de Referência.

15.4. As sanções previstas nos subitens "i", "iii", "iv" e "v" poderão ser aplicadas à CONTRATADA juntamente com as de multa, descontando-a dos pagamentos a serem efetuados.

15.5. Também ficam sujeitas às penalidades do art. 87, III e IV da Lei nº 8.666, de 1993, as empresas ou profissionais que:

15.5.1. tenham sofrido condenação definitiva por praticar, por meio dolosos, fraude fiscal no recolhimento de quaisquer tributos;

15.5.2. tenham praticado atos ilícitos visando a frustrar os objetivos da licitação;

15.5.3. demonstrem não possuir idoneidade para contratar com a Administração em virtude de atos ilícitos praticados.

15.6. A aplicação de qualquer das penalidades previstas realizar-se-á em processo administrativo que assegurará o contraditório e a ampla defesa à Contratada, observando-se o procedimento previsto na Lei nº 8.666, de 1993, e subsidiariamente a Lei nº 9.784, de 1999.

15.7. As multas devidas e/ou prejuízos causados à Contratante serão deduzidos dos valores a serem pagos, ou recolhidos em favor da União, ou deduzidos da garantia, ou ainda, quando for o caso, serão inscritos na Dívida Ativa da União e cobrados judicialmente.



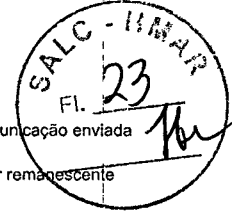

15.7.1. Caso a Contratante determine, a multa deverá ser recolhida no prazo máximo de 30 (trinta) dias, a contar da data do recebimento da comunicação enviada pela autoridade competente.

15.8. Caso o valor da multa não seja suficiente para cobrir os prejuízos causados pela conduta do licitante, a União ou Entidade poderá cobrar o valor remanescente judicialmente, conforme artigo 419 do Código Civil.

15.9. A autoridade competente, na aplicação das sanções, levará em consideração a gravidade da conduta do infrator, o caráter educativo da pena, bem como o dano causado à Administração, observado o princípio da proporcionalidade.

15.10. Se, durante o processo de aplicação de penalidade, se houver indícios de prática de infração administrativa tipificada pela Lei nº 12.846, de 1º de agosto de 2013, como ato lesivo à administração pública nacional ou estrangeira, cópias do processo administrativo necessárias à apuração da responsabilidade da empresa deverão ser remetidas à autoridade competente, com despacho fundamentado, para ciência e decisão sobre a eventual instauração de investigação preliminar ou Processo Administrativo de Responsabilização - PAR.

15.11. A apuração e o julgamento das demais infrações administrativas não consideradas como ato lesivo à Administração Pública nacional ou estrangeira nos termos da Lei nº 12.846, de 1º de agosto de 2013, seguirão seu rito normal na unidade administrativa.

15.12. O processamento do PAR não interfere no seguimento regular dos processos administrativos específicos para apuração da ocorrência de danos e prejuízos à Administração Pública Federal resultantes de ato lesivo cometido por pessoa jurídica, com ou sem a participação de agente público.

15.13. As penalidades serão obrigatoriamente registradas no SICAF.

**16. CRITÉRIOS DE SELEÇÃO DO FORNECEDOR.**

16.1. As exigências de habilitação jurídica e de regularidade fiscal e trabalhista são as usuais para a generalidade dos objetos, conforme disciplinado no edital.

16.2. Os critérios de qualificação econômico-financeira a serem atendidos pelo fornecedor estão previstos no edital.

16.3. Os critérios de qualificação técnica a serem atendidos pelo fornecedor serão.

16.3.1. Comprovação de aptidão para o fornecimento de bens em características, quantidades e prazos compatíveis com o objeto desta licitação, ou com o item pertinente, por meio da apresentação de atestados fornecidos por pessoas jurídicas de direito público ou privado.

16.3.1.1. Para fins da comprovação de que trata este subitem, os atestados deverão dizer respeito a contratos executados com as seguintes características mínimas:

16.3.1.1.1. de acordo com o termo de referência.

17.3.1.1.2. ....;

17.3.1.1.3. ....;

17.3.1.1.4. ....;

16.3.1.2. Prova de atendimento aos requisitos de acordo com o termo de referência, previstos na lei 8.666 de 1993.

16.4. O critério de aceitabilidade de preços é sigiloso, nos termos do art. 15 do Decreto nº 10.024, de 2019, do art. 7º, §3º da Lei nº 12.527, de 2011, e do art. 20 do Decreto nº 7.724, de 2012.

ou

17.4. Os critérios de aceitabilidade de preços serão:

17.4.1. Valor Global: R\$ ~~xxx~~,000 (indicar por extenso)

17.4.2. Valores unitários: conforme planilha de composição de preços anexa ao edital.

16.5. O critério de julgamento da proposta é o menor preço global.

16.6. As regras de desempate entre propostas são as discriminadas no edital.

**17. ESTIMATIVA DE PREÇOS E PREÇOS REFERENCIAIS**

17.1. O custo estimado da contratação será tornado público apenas imediatamente após o encerramento do envio de lances;

ou

17.1. O custo estimado da contratação é de R\$ 524.089,01 (quinhentos e vinte e quatro mil, oitenta e nove reais e um centavo).

ou

17.1. O (valor de referência ou valor máximo aceitável) para a contratação, para fins de aplicação do maior desconto, será ...

**18. DOS RECURSOS ORÇAMENTÁRIOS.**

18.1. As despesas decorrentes da presente contratação correrão à conta de recursos específicos consignados no Orçamento Geral da União deste exercício, na dotação abaixo discriminada:

Gestão/Unidade: (preencher conforme indicado na Declaração Orçamentária);

Fonte de Recursos: (preencher conforme indicado na Declaração Orçamentária);

Programa de Trabalho: (preencher conforme indicado na Declaração Orçamentária);

Elemento de Despesa: (preencher conforme indicado na Declaração Orçamentária);

Plano Interno: (preencher conforme indicado na Declaração Orçamentária);

Nota de Empenho: (preencher com o número da nota de empenho);

ou

18.1. A indicação da dotação orçamentária fica postergada para o momento da assinatura do contrato ou instrumento equivalente, adotando o Sistema de Registro de Preço - SRP.

Recife, 23 de setembro de 2022

Conforme preceitua o inciso II, art. 14º, do Decreto 10.024 de 20 de setembro de 2019, justifico a necessidade da contratação do objeto do presente termo de referência para atender as demandas hospitalares do Hospital Militar de Área do Recife. Para tal, esta Unidade gestora vem recebendo regularmente provisões orçamentárias específicas, objeto da presente licitação, demandando fiel observância aos preceitos legais que regem as compras governamentais na Administração Pública.

MILTON ANTONIO CASARA CAVALCANTE - CEL MED  
Ordenador de Despesas do HMAR

Requisitante.

MAGNO Vergilio Faria - MAJ DENT  
Chefe da Clínica Odontológica

Responsáveis pela pesquisa de preço:

IGOR Batista CAMARGO - MAJ DENT

Adjunto da Subdivisão de Odontologia

~~Gustavo GOMES de Melo – MAJ DENT  
Adjunto da Subdivisão de Odontologia~~

*no imp [signature]*  
EDUARDO Rêgo Barros MELO – CAP DENT  
Adjunto da Subdivisão de Odontologia

*Mário Araújo Santos Alves da Costa*  
MÁRIO Araújo Santos Alves da COSTA – 1º TEN ODT  
Adjunto da Subdivisão de Odontologia

Magno Vergilio Faria  
MAJ Dent  
IDT 013063604-6 MD/EB  
CRO - PE: 7037

~~HA~~

*[signature]*

*[signature]*



MINISTÉRIO DA DEFESA  
COMANDO DO EXÉRCITO  
COMANDO MILITAR DO NORDESTE  
HOSPITAL MILITAR DE ÁREA DE RECIFE  
(Hospital Militar de Pernambuco / 1817)

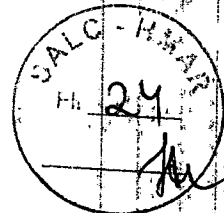

PARECER TÉCNICO DE INSUMOS

PREGÃO ELETRÔNICO - SRP Nº \_\_\_\_\_/20\_\_\_\_\_  
(Processo Administrativo nº 64583.014811/2022-81)

Avaliar o produto considerando os requisitos básicos, abaixo discriminados, como critérios a serem observados para julgamento durante o teste.

1-ESPECIFICAÇÃO:

2 -MARCA:

3 - FABRICANTE:

REFERÊNCIA DO PRODUTO:

4 - REGISTRO ANVISA:

5 - APRESENTAÇÃO (o produto atende a especificação apresentada acima):

( ) Sim ( ) Não

6 - EMBALAGEM (Quanto ao manuseio):

6.1 - Identificação do material (nome completo, indicação de uso, lote, data de validade e de esterilização): ( ) Completa ( ) Incompleta

6.2 - Visualização do produto (permite visualização adequada do produto antes de abrir):

( ) Sim ( ) Não

6.3 - Selagem / Integridade: ( ) Uniforme ( ) Com falhas

6.4- Quanto a abertura: ( ) Facilidade (aba apropriada)

( ) Dificuldade (aba insuficiente ou inadequada favorecendo contaminação)

7 - Utilização do produto (descrever como o produto se apresentou de acordo com cada item abaixo):

7.1 EXEMPLO PARA A CONSTRUÇÃO DOS ITENS ESPECÍFICOS

( ) Sim ( ) Não ( ) Não se aplica

7.2 O insumo/equipamento apresentado está de acordo com os itens de segurança relativos aos pacientes e ou usuários, baseados na RDC-36 e NR-32

Sim \_\_\_\_\_ Não \_\_\_\_\_

7.3 Em caso de comodato o fornecedor oferece manutenção e ou substituição do insumo/produto em caso de defeito e ou mau funcionamento.

Sim \_\_\_\_\_ Não \_\_\_\_\_

8 - AMOSTRAS PARA O TESTE (quantidade suficiente para garantir uma adequada avaliação de no mínimo 72 horas): ( ) Sim ( ) Não

9 - OBSERVAÇÕES COMPLEMENTARES:

10 - CONCLUSÃO DO PARECER:

- ( ) Favorável  
( ) Desfavorável

11 - JUSTIFICAR O PARECER:

Setor do teste: \_\_\_\_\_

Data: \_\_\_\_/\_\_\_\_/\_\_\_\_

Responsável pelo parecer: \_\_\_\_\_

(assinar e carimbar)



MINISTÉRIO DA DEFESA  
EXÉRCITO BRASILEIRO  
HOSPITAL MILITAR DE ÁREA DE RECIFE  
(Hospital Militar de Pernambuco / 1817)

FORMULÁRIO DE JUSTIFICATIVA PARA AS ALTERAÇÕES REALIZADAS  
NAS MINUTAS PADRONIZADAS DO PROJETO EDITAL EFICIENTE

PROCESSO ADMINISTRATIVO Nº 64583.014811/2022-81

PREGÃO ELETRÔNICO SRP Nº \_\_\_\_\_/20\_\_\_\_\_

*mf*

Minuta adotada: PREGÃO ELETRÔNICO COMPRA – SRP HABILITAÇÃO COMPLETA E HÍBRIDO (Art. 8º, II, III, IV, V E VI da IN SLTI/MPOG nº 2, de 11.10.10, atualizada); Lei Complementar nº 123, de 2006: itens exclusivos para ME/EPP/COO e itens para ampla participação. Atualizada pela CJU-PE em janeiro/2016.

Item/Subitem alterado	Minuta alterada (Edital/Contrato/Ata)	Tipo de modificação (alteração/ supressão)	Razões que motivaram a alteração
Item 1.1. (quadro alternativo)	Termo de Referência	Acréscimo	Adotar a primeira sugestão de apresentação das especificações do objeto licitado.
1.1.1.	Termo de Referência	Supressão	Não se aplica.
1.5.	Termo de Referência	Acréscimo	Incluir prazo de vigência da contratação a partir da assinatura do documento especificado.
1.6.	Termo de Referência	Acréscimo	Incluir orientação da Secretaria de Gestão do Ministério do Planejamento.
4.1.	Termo de Referência	Acréscimo	Classificar o bem comum.
5.1.	Termo de Referência	Supressão	Indicar onde os critérios de sustentabilidade foram inseridos.
5.2	Termo de Referência	Supressão	Incluir critérios de sustentabilidade.

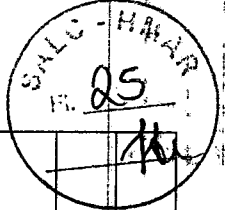

6.1.	Termo de Referência	Acréscimo	Incluir endereço e prazo de entrega a partir da entrega do documento especificado.
6.2.	Termo de Referência	Supressão e Acréscimo	Incluir prazo de validade dos itens.
6.3. / 6.4. / 6.5.	Termo de Referência	Acréscimo	Incluir prazos de recebimento provisório, de substituição e de recebimento definitivo do material, respectivamente.
8.1.7.	Termo de Referência	Acréscimo	Incluir responsabilidades da licitante contratada.
8.1.8.	Termo de Referência	Acréscimo	Definir os critérios de sustentabilidade e da proteção ambiental que devem ser obedecidos pela licitante contratada.
8.1.9.	Termo de Referência	Acréscimo	Referir responsabilidade sobre a entrega.
9.1. ao 9.3.	Termo de Referência	Supressão	Não permitir subcontratação.
12.1	Termo de Referência	Acréscimo	Incluir prazo para pagamento da nota fiscal.
13.2. ao 13.8.	Termo de Referência	Supressão	Não permitir reajuste de preço, pois os pregões têm validade máxima de 01 ano.
14.1.1.	Termo de Referência	Acréscimo	Não aplicar garantia de execução.
14.1. ao 14.7.	Termo de Referência	Supressão	Não aplicar garantia de execução.
15.	Termo de Referência	Supressão	Não aplicar garantia contratual.
15.2. - ii) - (1) e (2) (16.2. - ii) - (1) E (2))	Termo de Referência	Acréscimo	Incluir percentual de multa.
15.7.1. (16.7.1.)	Termo de Referência	Acréscimo	Incluir prazo máximo para recolhimento de multa.
16.3.1.1.1. (17.3.1.1.1.)	Termo de Referência	Acréscimo	Especificar características mínimas de acordo com o termo de referência.
17.3.1.1.2. - 17.3.1.1.4.	Termo de Referência	Supressão	Só uma especificação.
16.3.1.2. (17.3.1.2.)	Termo de Referência	Acréscimo	Especificar requisitos de acordo com o termo de referência e em qual lei é previsto.
16.4.	Termo de Referência	Supressão	Escolher a sigiliosidade do orçamento.

*M/*

(17.4.)			
17.1. (18.1.)	Termo de Referência	Acréscimo	Incluir o valor (R\$) do custo total estimado da contratação.
18.1.	Termo de Referência	Supressão	Escolher o tipo de opção sobre o método de informação do custo estimado.
18.1. (19.1.)	Termo de Referência	Supressão/Acréscimo	Incluir o tipo de dotação orçamentária da contratação, exceto se SRP.

Recife-PE, 23 de setembro de 2022.

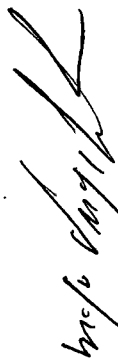

MAGNO VERGILIO FARIA – MAJ DENT  
Chefe da Clínica Odontológica do HMAR



EM BRANCO



# PROCESSO DE LICITAÇÃO

CONSUMO ORTODONTIA, PERIODONTIA  
IMPLANTODONTIA E CIRURGIA

NOVEMBRO 2022

# PESQUISA DE PREÇOS

**01**



Este pregão possui 1 Ata Complementar  
Ver Ata Posterior

160199.412021.76413.4282.114140299



MINISTÉRIO DA DEFESA  
Comando do Exército  
Comando Militar do Nordeste  
7ª Região Militar/7ª Divisão de Exército  
Hospital Militar de Área de Recife

ATA A

**Ata de Realização do Pregão Eletrônico**  
Nº 00041/2021 (SRP)

Itens: 1, 2, 3, 4, 5, 6, 7, 8, 9, 10, 11, 12, 13, 14, 15, 16, 17, 18, 19, 20, 21, 22, 23, 24, 25, 26, 27, 28, 29, 30, 31, 32, 33, 34, 35, 36, 37, 38, 39, 40, 41, 42, 43, 44, 45, 46, 47, 48, 49, 50, 51, 52, 53, 54, 55, 56, 57, 58, 59, 60, 61, 62, 63, 64, 65, 66, 67, 68, 69, 70, 71, 72, 73, 74, 75, 76, 77, 78, 79, 80, 81, 82, 83, 84, 85, 86, 87, 88, 89, 90, 91, 92, 93, 94, 95, 96, 97, 98, 99, 100

Às 09:10 horas do dia 06 de dezembro de 2021, reuniram-se o Pregoeiro Oficial deste Órgão e respectivos membros da Equipe de Apoio, designados pelo instrumento legal BI Nº 226 de 06/12/2021, em atendimento às disposições contidas na Lei nº 10.520 de 17 de julho de 2002 e no Decreto nº 10.024 de 20 de setembro de 2019, referente ao Processo nº 83016401202193, para realizar os procedimentos relativos ao Pregão nº 00041/2021. Modo de disputa: Aberto. Objeto: Registro de preço para aquisição de materiais de consumo de uso ODONTOLÓGICO.. O Pregoeiro abriu a Sessão Pública em atendimento às disposições contidas no edital, divulgando as propostas recebidas. Abriu-se em seguida a fase de lances para classificação dos licitantes relativamente aos lances ofertados.

**Item: 1) Grupo 1**

**Descrição:** Bráquete  
**Descrição Complementar:** Bráquete Material: Aço Inoxidável, Característica Adicional: Com Gancho, Aplicação\*: Pré-Molar Superior, Apresentação\*: Reposição, Tipo Encaixe Para Fio: Slot 0,022" X 0,030", Tipo: Prescrição Roth,  
**Tratamento Diferenciado:** Tipo I - Participação Exclusiva de ME/EPP/Equiparada  
**Quantidade:** 200  
**Valor Máximo Aceitável:** R\$ 15,5400 **IOI**  
**Intervalo mínimo entre lances:** 1,00 %  
**Unidade de fornecimento:** Unidade  
**Situação:** Aceito e Habilitado

**Aceito para:** ROFEMAX IMPORTADORA DE EMBALAGENS EIRELI, pelo melhor lance de R\$ 16,3700 e com valor negociado a R\$ 15,5400 e a quantidade de 200 Unidade.

**Item: 2) Grupo 1**

**Descrição:** Bráquete  
**Descrição Complementar:** Bráquete Material: Aço Inoxidável, Aplicação\*: Incisivo Central Superior Direito, Apresentação\*: Reposição, Tipo Encaixe Para Fio: Slot 0,022" X 0,030", Tipo: Prescrição Roth Padrão,  
**Tratamento Diferenciado:** Tipo I - Participação Exclusiva de ME/EPP/Equiparada  
**Quantidade:** 200  
**Valor Máximo Aceitável:** R\$ 13,1600 **1.02**  
**Intervalo mínimo entre lances:** 1,00 %  
**Unidade de fornecimento:** Unidade  
**Situação:** Aceito e Habilitado

**Aceito para:** ROFEMAX IMPORTADORA DE EMBALAGENS EIRELI, pelo melhor lance de R\$ 13,1800 e com valor negociado a R\$ 13,1600 e a quantidade de 200 Unidade.

**Item: 3) Grupo 1**

**Descrição:** Banda ortodôntica  
**Descrição Complementar:** Banda Ortodôntica Material: Aço Inoxidável, Posição: Para Molar, Tipo: Universal,  
**Tratamento Diferenciado:** Tipo I - Participação Exclusiva de ME/EPP/Equiparada  
**Quantidade:** 40  
**Valor Máximo Aceitável:** R\$ 9,3300 **1.03**  
**Intervalo mínimo entre lances:** 1,00 %  
**Unidade de fornecimento:** Embalagem 10 UN  
**Situação:** Aceito e Habilitado

UNIVERSIDADE FEDERAL DO RIO DE JANEIRO  
2020  
17/12/2021  
Id: 00000000000000000000000000000000

**Aceito para:** ROFEMAX IMPORTADORA DE EMBALAGENS EIRELI, pelo melhor lance de R\$ 8,9700 e a quantidade de 40 Embalagem 10 UN.

**Item: 4) Grupo 1**

**Descrição:** Arco Ortodôntico Intraoral  
**Descrição Complementar:** Arco Ortodôntico Intraoral Material: Níquel / Titânio, Tamanho Arcada: Pequeno, Formato: Redondo,  
**Tratamento Diferenciado:** Tipo I - Participação Exclusiva de ME/EPP/Equiparada  
**Quantidade:** 150  
**Valor Máximo Aceitável:** R\$ 11,0900 **1.04**  
**Intervalo mínimo entre lances:** 1,00 %  
**Unidade de fornecimento:** Pacote 10 UN  
**Situação:** Aceito e Habilitado

**Aceito para:** ROFEMAX IMPORTADORA DE EMBALAGENS EIRELI, pelo melhor lance de R\$ 11,9700 e com valor

negociado a R\$ 11,0900 e a quantidade de 150 Pacote 10 UN .

Item: ~~5~~ - Grupo 1

Descrição: ~~Arco~~ ortodôntico intraoral

Descrição Complementar: Arco Ortodôntico Intraoral Material: ~~Níquel / Titânio~~, Tamanho Arcada: Grande , Formato: ~~Retangular~~

Tratamento Diferenciado: Tipo I - Participação Exclusiva de ME/EPP/Equiparada

Quantidade: 70

Valor Máximo Aceitável: R\$ 18,9900

Intervalo mínimo entre lances: 1,00 %

I.05

Unidade de fornecimento: Pacote 10 UN

Situação: Aceito e Habilitado

Aceito para: ROFEMAX IMPORTADORA DE EMBALAGENS EIRELI, pelo melhor lance de R\$ 22,9200 e com valor negociado a R\$ 18,9900 e a quantidade de 70 Pacote 10 UN .

Item: ~~6~~ - Grupo 1

Descrição: ~~Arco~~ Ortodôntico Intraoral

Descrição Complementar: Arco Ortodôntico Intraoral Material: ~~Cromo / Níquel~~, Arcada: Superior , Formato: ~~Redondo~~,

Tratamento Diferenciado: Tipo I - Participação Exclusiva de ME/EPP/Equiparada

Quantidade: 60

Valor Máximo Aceitável: R\$ 7,7900

Intervalo mínimo entre lances: 1,00 %

I.06

Unidade de fornecimento: Pacote 10 UN

Situação: Aceito e Habilitado

Aceito para: ROFEMAX IMPORTADORA DE EMBALAGENS EIRELI, pelo melhor lance de R\$ 7,0000 e a quantidade de 60 Pacote 10 UN .

Item: ~~7~~ - Grupo 1

Descrição: ~~Arco~~ ortodôntico intraoral

Descrição Complementar: Arco Ortodôntico Intraoral Material: ~~Níquel / Titânio~~, Tamanho Arcada: Grande , Formato: ~~Retangular~~ ,

Tratamento Diferenciado: Tipo I - Participação Exclusiva de ME/EPP/Equiparada

Quantidade: 60

Valor Máximo Aceitável: R\$ 9,2700

Intervalo mínimo entre lances: 1,00 %

X 07

Unidade de fornecimento: Pacote 10 UN

Situação: Aceito e Habilitado

Aceito para: ROFEMAX IMPORTADORA DE EMBALAGENS EIRELI, pelo melhor lance de R\$ 8,6800 e a quantidade de 60 Pacote 10 UN .

Item: ~~8~~ - Grupo 1

Descrição: ~~Fio~~ Ortodôntico

Descrição Complementar: ~~Fio~~ Ortodôntico Material: Cromo Níquel , Diâmetro: 0,25 MM, Dimensões: Não Aplicável MM, Tipo: Amarrilho , Formato: Redondo ,

Tratamento Diferenciado: Tipo I - Participação Exclusiva de ME/EPP/Equiparada

Quantidade: 4

Valor Máximo Aceitável: R\$ 15,6400

Intervalo mínimo entre lances: 1,00 %

I.08

Unidade de fornecimento: Rolo 50 G

Situação: Aceito e Habilitado

Aceito para: ROFEMAX IMPORTADORA DE EMBALAGENS EIRELI, pelo melhor lance de R\$ 18,0000 e com valor negociado a R\$ 15,6400 e a quantidade de 4 Rolo 50 G .

Item: 9 - Grupo 1

Descrição: Fio Ortodôntico

Descrição Complementar: ~~Fio~~ Ortodôntico Material: Cromo Níquel , Dimensões: 0,43 X 0,55 MM, Tipo: Standard , Formato: Vareta ,

Tratamento Diferenciado: Tipo I - Participação Exclusiva de ME/EPP/Equiparada

Quantidade: 20

Valor Máximo Aceitável: R\$ 13,3900

Intervalo mínimo entre lances: 1,00 %

I.09

Unidade de fornecimento: Unidade

Situação: Aceito e Habilitado

Aceito para: ROFEMAX IMPORTADORA DE EMBALAGENS EIRELI, pelo melhor lance de R\$ 19,1300 e com valor negociado a R\$ 13,3900 e a quantidade de 20 Unidade .

Item: ~~10~~ - Grupo 1

Descrição: Tubo Ortodôntico

Descrição Complementar: ~~Tubo~~ Ortodôntico Material: Aço Inoxidável , Modelo: Simples , Aplicação: Cefagem , Comprimento: 3,50 MM, Indicação: 1º E 2º Molares , Tipo: Prescrição Roth , Características Adicionais: Com Gancho ,

Tratamento Diferenciado: Tipo I - Participação Exclusiva de ME/EPP/Equiparada

Quantidade: 120

Valor Máximo Aceitável: R\$ 25,0700

Intervalo mínimo entre lances: 1,00 %

I.10

Unidade de fornecimento: Embalagem 10 UN

Situação: Aceito e Habilitado

Aceito para: ROFEMAX IMPORTADORA DE EMBALAGENS EIRELI, pelo melhor lance de R\$ 24,8500 e a quantidade de 120 Embalagem 10 UN .

Descrição Complementar: ~~Tubo~~ Ortodôntico Material: Aço Inoxidável , Modelo: Simples , Aplicação: Soldagem , Comprimento: 3,50 MM, Indicação: Molares Superiores Direito , Tipo: Prescrição Roth , Características Adicionais: Com

Gancho ,

**Tratamento Diferenciado:** Tipo I - Participação Exclusiva de ME/EPP/Equiparada

**Quantidade:** 16

**Valor Máximo Aceitável:** R\$ 23,8600

**Intervalo mínimo entre lances:** 1,00 %

**Unidade de fornecimento:** Embalagem 10 UN

**Situação:** Aceito e Habilitado



**Aceito para:** ROFEMAX IMPORTADORA DE EMBALAGENS EIRELI, pelo melhor lance de R\$ 30,7300 e com valor negociado a R\$ 23,8600 e a quantidade de 16 Embalagem 10 UN .

**Item: 12 - Grupo 1**

**Descrição:** ~~Tubo~~ Ortodôntico

**Descrição Complementar:** Tubo Ortodôntico Material: Aço Inoxidável , Modelo: Conversível , Aplicação: Colagem Em Dentes Molares Inferiores Esquerdos , Comprimento: 3,50 MM, Tipo: Duplo Com Gancho , Características Adicionais: Prescrição Roth ,

**Tratamento Diferenciado:** Tipo I - Participação Exclusiva de ME/EPP/Equiparada

**Quantidade:** 40

**Valor Máximo Aceitável:** R\$ 27,4500

**Intervalo mínimo entre lances:** 1,00 %

**Unidade de fornecimento:** Embalagem 10 UN

**Situação:** Aceito e Habilitado

**Aceito para:** ROFEMAX IMPORTADORA DE EMBALAGENS EIRELI, pelo melhor lance de R\$ 26,7300 e a quantidade de 40 Embalagem 10 UN .

**Item: 13 - Grupo 1**

**Descrição:** ~~Gancho~~ ortodôntico

**Descrição Complementar:** Gancho Ortodôntico Material: Aço Inoxidável , Tipo Encaixe Para Fio: Slot 0,022" , Tipo: Para Arco , Características Adicionais: Tipo Ponta Bola Reto ,

**Tratamento Diferenciado:** Tipo I - Participação Exclusiva de ME/EPP/Equiparada

**Quantidade:** 30

**Valor Máximo Aceitável:** R\$ 14,2800

**Intervalo mínimo entre lances:** 1,00 %

**Unidade de fornecimento:** Unidade

**Situação:** Aceito e Habilitado

**Aceito para:** ROFEMAX IMPORTADORA DE EMBALAGENS EIRELI, pelo melhor lance de R\$ 19,5900 e com valor negociado a R\$ 14,2800 e a quantidade de 30 Unidade .

**Item: 14 - Grupo 1**

**Descrição:** Acessório Ortodôntico

**Descrição Complementar:** Acessório Ortodôntico Material: Aço Inoxidável , Tipo Superfície: Plano , Tipo: ~~Botão~~ Lingual , Tipo Fixação: Para Colagem ,

**Tratamento Diferenciado:** Tipo I - Participação Exclusiva de ME/EPP/Equiparada

**Quantidade:** 30

**Valor Máximo Aceitável:** R\$ 10,1700

**Intervalo mínimo entre lances:** 1,00 %

**Unidade de fornecimento:** Unidade

**Situação:** Aceito e Habilitado

**Aceito para:** ROFEMAX IMPORTADORA DE EMBALAGENS EIRELI, pelo melhor lance de R\$ 9,8600 e a quantidade de 30 Unidade .

**Item: 15 - Grupo 1**

**Descrição:** ~~Mola~~ ortodôntica

**Descrição Complementar:** Mola Ortodôntica Material: Níquel Titânio , Comprimento: Cerca De 180 Mm, Tipo: Aberta ,

**Tratamento Diferenciado:** Tipo I - Participação Exclusiva de ME/EPP/Equiparada

**Quantidade:** 6

**Valor Máximo Aceitável:** R\$ 29,8800

**Intervalo mínimo entre lances:** 1,00 %

**Unidade de fornecimento:** Unidade

**Situação:** Aceito e Habilitado

**Aceito para:** ROFEMAX IMPORTADORA DE EMBALAGENS EIRELI, pelo melhor lance de R\$ 30,1300 e com valor negociado a R\$ 29,8800 e a quantidade de 6 Unidade .

**Item: 16**

**Descrição:** ~~Elastico~~ ortodôntico

**Descrição Complementar:** Elástico Ortodôntico Material: Látex Natural , Tipo Força: Força Leve , Diâmetro: 1/8 POL , Tipo: Intraoral , Características Adicionais: Anel ,

**Tratamento Diferenciado:** Tipo I - Participação Exclusiva de ME/EPP/Equiparada

**Quantidade:** 15

**Valor Máximo Aceitável:** R\$ 6,8200

**Aplicabilidade Decreto 7174:** Não

**Intervalo mínimo entre lances:** 1,00 %

**Unidade de fornecimento:** Pacote 1000 UN

**Situação:** Aceito e Habilitado

**Aplicabilidade Margem de Preferência:** Não

**Aceito para:** ATHENA COMERCIO DE PRODUTOS ODONTOLOGICOS MEDICOS E HOS, pelo melhor lance de R\$ 6,5300 e a quantidade de 15 Pacote 1000 UN .

**Item: 17**

**Descrição:** ~~Elastico~~ ortodôntico

**Descrição Complementar:** Elástico Ortodôntico Material: Látex Natural , Tipo Força: Força Leve , Diâmetro: 5/16 POL , Tipo: Intraoral , Características Adicionais: Anel ,

**Tratamento Diferenciado:** Tipo I - Participação Exclusiva de ME/EPP/Equiparada

**Quantidade:** 15

**Valor Máximo Aceitável:** R\$ 10,6200

**Aplicabilidade Decreto 7174:** Não

**Unidade de fornecimento:** Pacote 1000 UN

**Situação:** Aceito e Habilitado

**Aplicabilidade Margem de Preferência:** Não

Intervalo mínimo entre lances: 1,00 %

Aceito para: ROFEMAX IMPORTADORA DE EMBALAGENS EIRELI, pelo melhor lance de R\$ 10,7000 e com valor negociado a R\$ 10,6200 a quantidade de 15 Pacote 1000 UN .

Item: 18

Descrição: ~~Elástico ortodôntico~~

Descrição Complementar: Elástico Ortodôntico Material: Látex Natural , Tipo Força: Força Leve , Diâmetro: 1/4 POL, Tipo: Intraoral , Características Adicionais: Anel ,

Tratamento Diferenciado: Tipo I - Participação Exclusiva de ME/EPP/Equiparada

Quantidade: 15

Valor Máximo Aceitável: R\$ 8,6300

Aplicabilidade Decreto 7174: Não

Intervalo mínimo entre lances: 1,00 %

Unidade de fornecimento: Pacote 1000 UN

Situação: Aceito e Habilitado

Aplicabilidade Margem de Preferência: Não

I 28

Aceito para: ROFEMAX IMPORTADORA DE EMBALAGENS EIRELI, pelo melhor lance de R\$ 8,4700 e a quantidade de 15 Pacote 1000 UN .

Item: 19

Descrição: ~~Elástico ortodôntico~~

Descrição Complementar: Elástico Ortodôntico Material: Látex Natural , Tipo Força: Força Leve , Diâmetro: 3/16 POL, Tipo: Intraoral , Características Adicionais: Anel ,

Tratamento Diferenciado: Tipo I - Participação Exclusiva de ME/EPP/Equiparada

Quantidade: 15

Valor Máximo Aceitável: R\$ 7,8600

Aplicabilidade Decreto 7174: Não

Intervalo mínimo entre lances: 1,00 %

Unidade de fornecimento: Pacote 1000 UN

Situação: Aceito e Habilitado

Aplicabilidade Margem de Preferência: Não

I 29

Aceito para: ATHENA COMERCIO DE PRODUTOS ODONTOLOGICOS MEDICOS E HOS, pelo melhor lance de R\$ 7,4900 e a quantidade de 15 Pacote 1000 UN .

Item: 20

Descrição: ~~Elástico ortodôntico~~

Descrição Complementar: Elástico Ortodôntico Material: Látex Natural , Tipo Força: Força Leve , Diâmetro: 1/2 POL, Tipo: Extraoral , Características Adicionais: Anel ,

Tratamento Diferenciado: Tipo I - Participação Exclusiva de ME/EPP/Equiparada

Quantidade: 7

Valor Máximo Aceitável: R\$ 6,4600

Aplicabilidade Decreto 7174: Não

Intervalo mínimo entre lances: 1,00 %

Unidade de fornecimento: Pacote 100 UN

Situação: Cancelado no julgamento

Aplicabilidade Margem de Preferência: Não

N TEM

Item: 21

Descrição: ~~Elástico ortodôntico~~

Descrição Complementar: Elástico Ortodôntico Material: Látex Natural , Tipo Força: Força Média , Diâmetro: 1/2 POL, Tipo: Extraoral , Características Adicionais: Anel ,

Tratamento Diferenciado: Tipo I - Participação Exclusiva de ME/EPP/Equiparada

Quantidade: 7

Valor Máximo Aceitável: R\$ 7,5200

Aplicabilidade Decreto 7174: Não

Intervalo mínimo entre lances: 1,00 %

Unidade de fornecimento: Pacote 100 UN

Situação: Cancelado no julgamento

Aplicabilidade Margem de Preferência: Não

N TEM

Item: 22

Descrição: ~~Elástico ortodôntico~~

Descrição Complementar: Elástico Ortodôntico Material: Látex Natural , Tipo Força: Força Pesada , Diâmetro: 1/2 POL, Tipo: Extraoral , Características Adicionais: Anel ,

Tratamento Diferenciado: Tipo I - Participação Exclusiva de ME/EPP/Equiparada

Quantidade: 7

Valor Máximo Aceitável: R\$ 8,5000

Aplicabilidade Decreto 7174: Não

Intervalo mínimo entre lances: 1,00 %

Unidade de fornecimento: Pacote 100 UN

Situação: Cancelado no julgamento

Aplicabilidade Margem de Preferência: Não

N TEM

Item: 23

Descrição: ~~Elástico ortodôntico~~

Descrição Complementar: Elástico Ortodôntico Material: Elastômero , Tipo: P/ Ligadura

Tratamento Diferenciado: Tipo I - Participação Exclusiva de ME/EPP/Equiparada

Quantidade: 20

Valor Máximo Aceitável: R\$ 6,6400

Aplicabilidade Decreto 7174: Não

Intervalo mínimo entre lances: 1,00 %

Unidade de fornecimento: Pacote 1000 UN

Situação: Aceito e Habilitado

Aplicabilidade Margem de Preferência: Não

I 23

Aceito para: ROFEMAX IMPORTADORA DE EMBALAGENS EIRELI, pelo melhor lance de R\$ 5,9300 e a quantidade de 20. Pacote 1000 UN .

Item: 24

Descrição: ~~Elástico ortodôntico~~

Descrição Complementar: ~~Elástico~~ Ortodôntico Material: Elastômero , Tipo: Em Corrente , Características Adicionais: Espaço Entre Os Elos Curto

I 24

MANEJADO  
20-10-2015  
CRO-15  
Id: 6103.3211

Tratamento Diferenciado: Tipo I - Participação Exclusiva de ME/EPP/Equiparada

Quantidade: 3

Valor Máximo Aceitável: R\$ 26,2900

Aplicabilidade Decreto 7174: Não

Intervalo mínimo entre lances: 1,00 %

Unidade de fornecimento: Unidade

Situação: Aceito e Habilitado

Aplicabilidade Margem de Preferência: Não



**Aceito para:** DENTAL FREIRE & GOULART LTDA, pelo melhor lance de R\$ 27,5000 e com valor negociado a R\$ 26,2900 e a quantidade de 3 Unidade .

Item: 25

Descrição: ~~Elastico Ortodôntico~~

Descrição Complementar: Elástico Ortodôntico Material: Elastômero , Diâmetro: 5/32 POL, Tipo: ~~Separador~~

Tratamento Diferenciado: Tipo I - Participação Exclusiva de ME/EPP/Equiparada

Quantidade: 2

Valor Máximo Aceitável: R\$ 8,2300

Aplicabilidade Decreto 7174: Não

Intervalo mínimo entre lances: 1,00 %

Unidade de fornecimento: Pacote 1000 UN

Situação: Aceito e Habilitado

Aplicabilidade Margem de Preferência: Não

**Aceito para:** DENTAL FREIRE & GOULART LTDA, pelo melhor lance de R\$ 7,8500 e a quantidade de 2 Pacote 1000 UN .

Item: 26

Descrição: ~~Alginato~~

Descrição Complementar: Alginato Tipo: Tipo I , Características Adicionais: Presa Rápida , Apresentação: Pó ,

Tratamento Diferenciado: Tipo I - Participação Exclusiva de ME/EPP/Equiparada

Quantidade: 18

Valor Máximo Aceitável: R\$ 79,4600

Aplicabilidade Decreto 7174: Não

Intervalo mínimo entre lances: 1,00 %

Unidade de fornecimento: Grama

Situação: Aceito e Habilitado

Aplicabilidade Margem de Preferência: Não

**Aceito para:** MEGA DENTAL IMPORTACAO, EXPORTACAO E COMERCIO DE PRODUT, pelo melhor lance de R\$ 72,7600 e a quantidade de 18 Grama .

Item: 27

Descrição: ~~Moldeira Odontológica~~

Descrição Complementar: Moldeira Odontológica Material: Plástico , Modelo: Dentados Total , Aplicação: Superior, Adulto , Tipo: P/ Moldagem , Tamanho: Nº 1 , Características Adicionais: Perfurada , Tipo Uso: Autoclavável ,

Tratamento Diferenciado: Tipo I - Participação Exclusiva de ME/EPP/Equiparada

Quantidade: 20

Valor Máximo Aceitável: R\$ 10,5100

Aplicabilidade Decreto 7174: Não

Intervalo mínimo entre lances: 1,00 %

Unidade de fornecimento: Conjunto

Situação: Aceito e Habilitado

Aplicabilidade Margem de Preferência: Não

**Aceito para:** ROFEMAX IMPORTADORA DE EMBALAGENS EIRELI, pelo melhor lance de R\$ 11,4800 e com valor negociado a R\$ 10,5100 e a quantidade de 20 Conjunto .

Item: 28

Descrição: ~~Gesso - Uso Odontológico~~

Descrição Complementar: ~~Gesso - Uso Odontológico Tipo: Pedra Tipo Iii~~

Tratamento Diferenciado: Tipo I - Participação Exclusiva de ME/EPP/Equiparada

Quantidade: 18

Valor Máximo Aceitável: R\$ 12,8500

Aplicabilidade Decreto 7174: Não

Intervalo mínimo entre lances: 1,00 %

Unidade de fornecimento: Embalagem 1 KG

Situação: ~~Cancelado no julgamento~~

Aplicabilidade Margem de Preferência: Não

Item: 29

Descrição: ~~Cera Odontológica~~

Descrição Complementar: ~~Cera Odontológica Cor: Natural , Tipo: Ortodontia , Apresentação: Caixa 5 Bastões ,~~

Tratamento Diferenciado: Tipo I - Participação Exclusiva de ME/EPP/Equiparada

Quantidade: 30

Valor Máximo Aceitável: R\$ 28,4300

Aplicabilidade Decreto 7174: Não

Intervalo mínimo entre lances: 1,00 %

Unidade de fornecimento: Unidade

Situação: Aceito e Habilitado

Aplicabilidade Margem de Preferência: Não

**Aceito para:** ROFEMAX IMPORTADORA DE EMBALAGENS EIRELI, pelo melhor lance de R\$ 29,6500 e com valor negociado a R\$ 28,4300 e a quantidade de 30 Unidade .

Item: 30

Descrição: ~~Embalagem Ortodontia~~

Descrição Complementar: ~~Embalagem Ortodontia Material: Plástico , Tipo: Caixa P/ Aparelho Com Tampa E Alça ,~~

Tratamento Diferenciado: Tipo I - Participação Exclusiva de ME/EPP/Equiparada

Quantidade: 10

Valor Máximo Aceitável: R\$ 15,6500

Aplicabilidade Decreto 7174: Não

Intervalo mínimo entre lances: 1,00 %

Unidade de fornecimento: Pacote 10 UN

Situação: ~~Cancelado no julgamento~~

Aplicabilidade Margem de Preferência: Não

Item: 31

Handwritten notes and stamps on the right side of the page, including a signature and some illegible text.

32 Descrição: Condicionador dental  
Descrição Complementar: Condicionador Dental Aspecto Físico: Gel , Tipo: Ácido Fosfórico , Concentração: 37% ,  
Tratamento Diferenciado: Tipo I - Participação Exclusiva de ME/EPP/Equiparada  
Quantidade: 22  
Valor Máximo Aceitável: R\$ 9,7300  
Aplicabilidade Decreto 7174: Não  
Intervalo mínimo entre lances: 1,00 %  
Unidade de fornecimento: Seringa 2.5 ML  
Situação: Aceito e Habilitado  
Aplicabilidade Margem de Preferência: Não

Aceito para: ROFEMAX IMPORTADORA DE EMBALAGENS EIRELI, pelo melhor lance de R\$ 10,2600 e com valor negociado a R\$ 9,7300 e a quantidade de 22 Seringa 2.5 ML .

Item: 32

33 Descrição: Resina composta  
Descrição Complementar: Resina Composta Aspecto Físico: Pastosa , Tamanho Partículas: Híbrida , Tipo: Fotopolimerizável ,  
Tratamento Diferenciado: Tipo I - Participação Exclusiva de ME/EPP/Equiparada  
Quantidade: 8  
Valor Máximo Aceitável: R\$ 546,6400  
Aplicabilidade Decreto 7174: Não  
Intervalo mínimo entre lances: 1,00 %  
Unidade de fornecimento: Unidade  
Situação: Aceito e Habilitado  
Aplicabilidade Margem de Preferência: Não

Aceito para: ROFEMAX IMPORTADORA DE EMBALAGENS EIRELI, pelo melhor lance de R\$ 371,7000 e a quantidade de 8 Unidade .

Item: 33

34 Descrição: Resina composta  
Descrição Complementar: Resina Composta Aspecto Físico: Pastosa , Tamanho Partículas: Híbrida , Tipo: Fotopolimerizável ,  
Tratamento Diferenciado: Tipo I - Participação Exclusiva de ME/EPP/Equiparada  
Quantidade: 6  
Valor Máximo Aceitável: R\$ 311,9200  
Aplicabilidade Decreto 7174: Não  
Intervalo mínimo entre lances: 1,00 %  
Unidade de fornecimento: Unidade  
Situação: Aceito e Habilitado  
Aplicabilidade Margem de Preferência: Não

Aceito para: MEGA DENTAL IMPORTACAO, EXPORTACAO E COMERCIO DE PRODUT, pelo melhor lance de R\$ 239,2000 e a quantidade de 6 Unidade .

Item: 34

35 Descrição: Pasta Odontológica  
Descrição Complementar: Pasta Odontológica Aspecto Físico: Pastoso , Princípio Ativo: Ácido , Aplicação: Solda Prata,  
Cor: Branca , Composição: Boro E Flúor ,  
Tratamento Diferenciado: Tipo I - Participação Exclusiva de ME/EPP/Equiparada  
Quantidade: 1  
Valor Máximo Aceitável: R\$ 9,9300  
Aplicabilidade Decreto 7174: Não  
Intervalo mínimo entre lances: 1,00 %  
Unidade de fornecimento: Unidade  
Situação: Aceito e Habilitado  
Aplicabilidade Margem de Preferência: Não

Aceito para: DENTAL FREIRE & GOULART LTDA, pelo melhor lance de R\$ 10,0000 e com valor negociado a R\$ 9,9300 e a quantidade de 1 Unidade .

Item: 35

36 Descrição: Lâmina  
Descrição Complementar: Lâmina Material: Aço Inoxidável , Aplicação: Destacar Tampa De Tubos Odontológicos ,  
Comprimento: 33 MM,  
Tratamento Diferenciado: Tipo I - Participação Exclusiva de ME/EPP/Equiparada  
Quantidade: 10  
Valor Máximo Aceitável: R\$ 32,2200  
Aplicabilidade Decreto 7174: Não  
Intervalo mínimo entre lances: 1,00 %  
Unidade de fornecimento: Unidade  
Situação: Aceito e Habilitado  
Aplicabilidade Margem de Preferência: Não

Aceito para: ROFEMAX IMPORTADORA DE EMBALAGENS EIRELI, pelo melhor lance de R\$ 29,2000 e a quantidade de 10 Unidade .

Item: 36

37 Descrição: Cimento De Ionômero De Vidro  
Descrição Complementar: Cimento De Ionômero De Vidro Aspecto Físico: Pó + Líquido , Ativação: Dual , Tipo: Cimentação De Banda Ortodôntica , Apresentação: Conjunto Completo ,  
Tratamento Diferenciado: Tipo I - Participação Exclusiva de ME/EPP/Equiparada  
Quantidade: 3  
Valor Máximo Aceitável: R\$ 217,9300  
Aplicabilidade Decreto 7174: Não  
Intervalo mínimo entre lances: 1,00 %  
Unidade de fornecimento: Unidade  
Situação: Aceito e Habilitado  
Aplicabilidade Margem de Preferência: Não

Aceito para: ROFEMAX IMPORTADORA DE EMBALAGENS EIRELI, pelo melhor lance de R\$ 160,0000 e a quantidade de 3 Unidade .

Item: 37

38 Descrição: Ponta Montada Uso Odontológico

**Descrição Complementar:** Ponta Montada Uso Odontológico Material: Silício C/ Óxido De Alumínio, Aplicação: Resinas, Cor: Branca, Características Adicionais: Conjunto Completo, Compatibilidade: Contra Ângulo, Formato: 07 Pontas Sortidas,  
**Tratamento Diferenciado:** Tipo I - Participação Exclusiva de ME/EPP/Equiparada  
**Quantidade:** 25  
**Valor Máximo Aceitável:** R\$ 113,9200  
**Aplicabilidade Decreto 7174:** Não  
**Intervalo mínimo entre lances:** 1,00 %  
**Unidade de fornecimento:** Unidade  
**Situação:** Aceito e Habilitado  
**Aplicabilidade Margem de Preferência:** Não

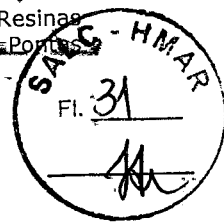

**Aceito para:** ROFEMAX IMPORTADORA DE EMBALAGENS EIRELI, pelo melhor lance de R\$ 56,0000 e a quantidade de 25 Unidade .

**Item: 38**  
**Descrição:** Campo Cirúrgico  
**Descrição Complementar:** Campo Cirúrgico Componentes: Campo Fenestrado, Avental, Toalha E Protetores , Embalagem: Embalagem Individual, Tipo: Conjunto Com No Mínimo 1 Campo P/ Mesa , Esterilidade: Estéril, Uso Único ,  
**Tratamento Diferenciado:** -  
**Quantidade:** 5.040  
**Valor Máximo Aceitável:** R\$ 37,0800  
**Aplicabilidade Decreto 7174:** Não  
**Intervalo mínimo entre lances:** 1,00 %  
**Unidade de fornecimento:** Unidade  
**Situação:** Aceito e Habilitado  
**Aplicabilidade Margem de Preferência:** Não

**Aceito para:** ODONTOMED INDUSTRIA E COMERCIO LTDA, pelo melhor lance de R\$ 26,0000 e a quantidade de 5.040 Unidade .

**Item: 39**  
**Descrição:** Campo Cirúrgico  
**Descrição Complementar:** Campo Cirúrgico Componentes: Campo Fenestrado, Avental, Toalha E Protetores , Embalagem: Embalagem Individual, Tipo: Conjunto Com No Mínimo 1 Campo P/ Mesa , Esterilidade: Estéril, Uso Único ,  
**Tratamento Diferenciado:** Tipo I - Participação Exclusiva de ME/EPP/Equiparada  
**Quantidade:** 504  
**Valor Máximo Aceitável:** R\$ 37,0800  
**Aplicabilidade Decreto 7174:** Não  
**Intervalo mínimo entre lances:** 1,00 %  
**Unidade de fornecimento:** Unidade  
**Situação:** Aceito e Habilitado  
**Aplicabilidade Margem de Preferência:** Não

**Aceito para:** ODONTOMED INDUSTRIA E COMERCIO LTDA, pelo melhor lance de R\$ 27,0000 e a quantidade de 504 Unidade .

**Item: 40**  
**Descrição:** Clorexidina Digluconato  
**Descrição Complementar:** Clorexidina Digluconato Forma Farmacêutica: Colutório , Concentração: 0,12% ,  
**Tratamento Diferenciado:** Tipo I - Participação Exclusiva de ME/EPP/Equiparada  
**Quantidade:** 107  
**Valor Máximo Aceitável:** R\$ 74,4100  
**Aplicabilidade Decreto 7174:** Não  
**Intervalo mínimo entre lances:** 1,00 %  
**Unidade de fornecimento:** Bombona 2000 ML  
**Situação:** Aceito e Habilitado  
**Aplicabilidade Margem de Preferência:** Não

**Aceito para:** DENTAL BONSUCESSO PRODUTOS ODONTOLOGICOS LTDA, pelo melhor lance de R\$ 71,2800 e a quantidade de 107 Bombona 2000 ML .

**Item: 41**  
**Descrição:** Clorexidina Digluconato  
**Descrição Complementar:** Clorexidina Digluconato Aplicação: Solução Tópica , Dosagem: 2% ,  
**Tratamento Diferenciado:** Tipo I - Participação Exclusiva de ME/EPP/Equiparada  
**Quantidade:** 64  
**Valor Máximo Aceitável:** R\$ 25,7500  
**Aplicabilidade Decreto 7174:** Não  
**Intervalo mínimo entre lances:** 1,00 %  
**Unidade de fornecimento:** Frasco 1000 ML  
**Situação:** Cancelado no julgamento  
**Aplicabilidade Margem de Preferência:** Não

**Item: 42**  
**Descrição:** Benzocaína  
**Descrição Complementar:** Benzocaína Uso: Gel Tópico , Concentração: 20% ,  
**Tratamento Diferenciado:** Tipo I - Participação Exclusiva de ME/EPP/Equiparada  
**Quantidade:** 14  
**Valor Máximo Aceitável:** R\$ 6,5400  
**Aplicabilidade Decreto 7174:** Não  
**Intervalo mínimo entre lances:** 1,00 %  
**Unidade de fornecimento:** Pote 12 G  
**Situação:** Cancelado no julgamento  
**Aplicabilidade Margem de Preferência:** Não

**Item: 43**  
**Descrição:** Agulha odontológica  
**Descrição Complementar:** Agulha Odontológica Material: Aço Inoxidável Siliconizado , Aplicação: Gengival / Anestesia , Dimensão: 30 G Curta , Tipo Ponta\*: Com Bisel Trifacetado , Apresentação: C/ Protetor Plástico E Lacre , Tipo Uso: Estéril, Descartável, Tipo Conexão: Conector P/ Seringa Carpule ,  
**Tratamento Diferenciado:** Tipo I - Participação Exclusiva de ME/EPP/Equiparada  
**Quantidade:** 52  
**Valor Máximo Aceitável:** R\$ 60,6300  
**Aplicabilidade Decreto 7174:** Não  
**Intervalo mínimo entre lances:** 1,00 %  
**Unidade de fornecimento:** Caixa 100 UN  
**Situação:** Cancelado no julgamento  
**Aplicabilidade Margem de Preferência:** Não

Item: 44c

Descrição: Lidocaína cloridrato

N TEM

Descrição Complementar: Lidocaína Cloridrato Apresentação: Spray, Dosagem: 10%,

Tratamento Diferenciado: Tipo I - Participação Exclusiva de ME/EPP/Equiparada

Quantidade: 6

Valor Máximo Aceitável: R\$ 92,0000

Aplicabilidade Decreto 7174: Não

Intervalo mínimo entre lances: 1,00 %

Unidade de fornecimento: Frasco 50 ML

Situação: ~~Cancelado por inexistência de proposta~~

Aplicabilidade Margem de Preferência: Não

Item: 45

Descrição: Prilocaína

Descrição Complementar: Prilocaína Apresentação: Injetável, Composição: Associada Com Felipressina, Dosagem: 30% + 0,03ui/ML,

Tratamento Diferenciado: Tipo I - Participação Exclusiva de ME/EPP/Equiparada

Quantidade: 24

Valor Máximo Aceitável: R\$ 114,5500

Aplicabilidade Decreto 7174: Não

Intervalo mínimo entre lances: 1,00 %

Unidade de fornecimento: Tubete 1.8 ML

Situação: Aceito e Habilitado

Aplicabilidade Margem de Preferência: Não

Aceito para: MEGA DENTAL IMPORTACAO, EXPORTACAO E COMERCIO DE PRODUT, pelo melhor lance de R\$ 91,0000 e a quantidade de 24 Tubete 1.8 ML .

Item: 46

Descrição: Articaína

Descrição Complementar: Articaína Forma Farmacêutica: Solução Injetável, Composição: Associada Com Epinefrina, Concentração: 4% + 1/100.000,

Tratamento Diferenciado: Tipo I - Participação Exclusiva de ME/EPP/Equiparada

Quantidade: 121

Valor Máximo Aceitável: R\$ 149,3400

Aplicabilidade Decreto 7174: Não

Intervalo mínimo entre lances: 1,00 %

Unidade de fornecimento: Tubete 1.8 ML

Situação: Aceito e Habilitado

Aplicabilidade Margem de Preferência: Não

Aceito para: MEGA DENTAL IMPORTACAO, EXPORTACAO E COMERCIO DE PRODUT, pelo melhor lance de R\$ 135,7400 e a quantidade de 121 Tubete 1.8 ML .

Item: 47

Descrição: Mepivacaína Cloridrato

Descrição Complementar: Mepivacaína Cloridrato Apresentação: Associada Com Epinefrina, Dosagem: 2% + 1:100.000,

Tratamento Diferenciado: Tipo I - Participação Exclusiva de ME/EPP/Equiparada

Quantidade: 65

Valor Máximo Aceitável: R\$ 134,0600

Aplicabilidade Decreto 7174: Não

Intervalo mínimo entre lances: 1,00 %

Unidade de fornecimento: Tubete 1.8 ML

Situação: Aceito e Habilitado

Aplicabilidade Margem de Preferência: Não

Aceito para: MEGA DENTAL IMPORTACAO, EXPORTACAO E COMERCIO DE PRODUT, pelo melhor lance de R\$ 124,7200 e a quantidade de 65 Tubete 1.8 ML .

Item: 48

Descrição: Sugador

OBS.: TEM NA RTA COMPLEMENTAR (43/2023)

Descrição Complementar: Sugador Material: Resina Abs/Polipropileno/Pvc, Tipo: Sangue, Apresentação: Embalagem Individual, Tipo Uso: Estéril, Descartável,

Tratamento Diferenciado: Tipo I - Participação Exclusiva de ME/EPP/Equiparada

Quantidade: 191

Valor Máximo Aceitável: R\$ 32,9600

Aplicabilidade Decreto 7174: Não

Intervalo mínimo entre lances: 1,00 %

Unidade de fornecimento: Unidade

Situação: ~~Cancelado no julgamento~~

Aplicabilidade Margem de Preferência: Não

Item: 49

Descrição: Lâmina Bisturi

Descrição Complementar: Lâmina Bisturi Material: Aço Inoxidável, Tipo: Descartável, Tamanho: Nº 15, Características Adicionais: Embalada Individualmente, Esterilidade: Estéril,

Tratamento Diferenciado: Tipo I - Participação Exclusiva de ME/EPP/Equiparada

Quantidade: 38

Valor Máximo Aceitável: R\$ 76,3700

Aplicabilidade Decreto 7174: Não

Intervalo mínimo entre lances: 1,00 %

Unidade de fornecimento: Caixa 100 UN

Situação: Aceito e Habilitado

Aplicabilidade Margem de Preferência: Não

Aceito para: DENTAL BONSUCESSO PRODUTOS ODONTOLÓGICOS LTDA, pelo melhor lance de R\$ 34,3000 e a quantidade de 38 Caixa 100 UN .

Item: 50

Descrição: Broca Alta Rotação

Descrição Complementar: Broca Alta Rotação Referência: Ref. 151, Tipo Corte: Zekrya, Material: Carbide, Característica Adicional: Topo Arredondado, Tipo Haste: Haste Longa, Formato: Cônica Longa,

Tratamento Diferenciado: Tipo I - Participação Exclusiva de ME/EPP/Equiparada

Quantidade: 30  
Valor Máximo Aceitável: R\$ 56,4600  
Aplicabilidade Decreto 7174: Não  
Intervalo mínimo entre lances: 1,00 %

Unidade de fornecimento: Unidade  
Situação: Aceito e Habilitado  
Aplicabilidade Margem de Preferência: Não



Aceito para: DENTAL UNIVERSO EIRELI, pelo melhor lance de R\$ 74,0900 e com valor negociado a R\$ 56,4600 e a quantidade de 30 Unidade .

Item: 51

Descrição: Cera Para Osso

Descrição Complementar: Cera Para Osso Tipo Uso: Hemostático, Estéril, Descartável , Composição: Cera De Abelhas E Palmitato Isopropílico ,

Tratamento Diferenciado: Tipo I - Participação Exclusiva de ME/EPP/Equiparada

Quantidade: 2

Valor Máximo Aceitável: R\$ 288,8300

Aplicabilidade Decreto 7174: Não

Intervalo mínimo entre lances: 1,00 %

Unidade de fornecimento: Envelope 2.5 G

Situação: ~~Cancelado por inexistência de proposta~~

Aplicabilidade Margem de Preferência: Não

Item: 52

Descrição: Broca Alta Rotação

Descrição Complementar: Broca Alta Rotação Tipo Corte: Picotada , Material: Carbide , Numeração Americana 1: Ref. 703 , Tipo Haste: Haste Regular , Formato: Tronco Cônica ,

Tratamento Diferenciado: Tipo I - Participação Exclusiva de ME/EPP/Equiparada

Quantidade: 200

Valor Máximo Aceitável: R\$ 20,5300

Aplicabilidade Decreto 7174: Não

Intervalo mínimo entre lances: 1,00 %

Unidade de fornecimento: Unidade

Situação: Aceito e Habilitado

Aplicabilidade Margem de Preferência: Não

Aceito para: DENTAL OESTE EIRELI, pelo melhor lance de R\$ 7,8400 e a quantidade de 200 Unidade .

Item: 53

Descrição: Broca baixa rotação

Descrição Complementar: Broca Baixa Rotação Referência: Ref. 702 , Tipo Corte: Corte Regular , Material: Aço Inoxidável , Característica Adicional: Cirúrgica , Formato Adicional: Picotada , Tipo: Peça Reta , Tipo Haste: Haste Longa , Formato: Cônica ,

Tratamento Diferenciado: Tipo I - Participação Exclusiva de ME/EPP/Equiparada

Quantidade: 40

Valor Máximo Aceitável: R\$ 21,7600

Aplicabilidade Decreto 7174: Não

Intervalo mínimo entre lances: 1,00 %

Unidade de fornecimento: Unidade

Situação: Aceito e Habilitado

Aplicabilidade Margem de Preferência: Não

Aceito para: DENTAL BONSUCESSO PRODUTOS ODONTOLOGICOS LTDA, pelo melhor lance de R\$ 21,5600 e a quantidade de 40 Unidade .

Item: 54

Descrição: Broca baixa rotação

Descrição Complementar: Broca Baixa Rotação Referência: Ref. 701 , Tipo Corte: Corte Regular , Material: Aço Inoxidável , Característica Adicional: Cirúrgica , Formato Adicional: Picotada , Tipo: Peça Reta , Tipo Haste: Haste Longa , Formato: Cônica ,

Tratamento Diferenciado: Tipo I - Participação Exclusiva de ME/EPP/Equiparada

Quantidade: 40

Valor Máximo Aceitável: R\$ 12,8200

Aplicabilidade Decreto 7174: Não

Intervalo mínimo entre lances: 1,00 %

Unidade de fornecimento: Unidade

Situação: Aceito e Habilitado

Aplicabilidade Margem de Preferência: Não

Aceito para: DENTAL BONSUCESSO PRODUTOS ODONTOLOGICOS LTDA, pelo melhor lance de R\$ 9,4800 e a quantidade de 40 Unidade .

Item: 55

Descrição: Broca Baixa Rotação

Descrição Complementar: Broca Baixa Rotação Referência: Ref. 707 , Tipo Corte: Corte Grosso , Material: Aço Inoxidável Diamantada , Formato Adicional: Topo Plano , Tipo: Peça Reta , Tipo Haste: Haste Curta , Formato: Cônica ,

Tratamento Diferenciado: Tipo I - Participação Exclusiva de ME/EPP/Equiparada

Quantidade: 20

Valor Máximo Aceitável: R\$ 14,3700

Aplicabilidade Decreto 7174: Não

Intervalo mínimo entre lances: 1,00 %

Unidade de fornecimento: Unidade

Situação: Aceito e Habilitado

Aplicabilidade Margem de Preferência: Não

Aceito para: DENTAL UNIVERSO EIRELI, pelo melhor lance de R\$ 9,4200 e com valor negociado a R\$ 9,3200 e a quantidade de 20 Unidade .

Item: 56

Descrição: Broca Baixa Rotação

Descrição Complementar: Broca Baixa Rotação Referência: Ref. Iso 500 104 194 190 045 , Tipo Corte: Corte Cruzado , Material: Carboneto De Tungstênio , Formato Adicional: Topo Arredondado , Tipo: Peça Reta , Formato: Cônica ,

Tratamento Diferenciado: Tipo I - Participação Exclusiva de ME/EPP/Equiparada

Quantidade: 20

Valor Máximo Aceitável: R\$ 122,7100

Unidade de fornecimento: Unidade

Situação: Aceito e Habilitado

Aplicabilidade Decreto 7174: Não  
Intervalo mínimo entre lances: 1,00 %

Aplicabilidade Margem de Preferência: Não

Aceito para: DENTAL BONSUCESSO PRODUTOS ODONTOLÓGICOS LTDA, pelo melhor lance de R\$ 67,3000 e a quantidade de 20 Unidade .

Item: 57

Descrição: Hemostático Absorvível

Descrição Complementar: Hemostático Absorvível Material: Esponja De Gelatina Liofilizada , Características Adicionais: Em Cubo, 1 Cm , Esterilidade: Estéril ,

Tratamento Diferenciado: Tipo I - Participação Exclusiva de ME/EPP/Equiparada

Quantidade: 17

Valor Máximo Aceitável: R\$ 53,0000

Aplicabilidade Decreto 7174: Não

Intervalo mínimo entre lances: 1,00 %

Unidade de fornecimento: Caixa 10 UN

Situação: Aceito e Habilitado

Aplicabilidade Margem de Preferência: Não

Aceito para: MEGA DENTAL IMPORTACAO, EXPORTACAO E COMERCIO DE PRODUT, pelo melhor lance de R\$ 39,6800 e a quantidade de 17 Caixa 10 UN .

Item: 58

Descrição: Fio De Sutura

Descrição Complementar: Fio De Sutura Material: Poliglactina Tipo Fio: 3-0 Comprimento: 45 CM, Cor: Violeta , Características Adicionais: Com Agulha , Tipo Agulha: 1/2 Círculo Cilíndrica , Comprimento Agulha: 1,65 CM, Esterilidade: Estéril ,

Tratamento Diferenciado: -

Quantidade: 266

Valor Máximo Aceitável: R\$ 368,3300

Aplicabilidade Decreto 7174: Não

Intervalo mínimo entre lances: 1,00 %

Unidade de fornecimento: Unidade

Situação: Aceito e Habilitado

Aplicabilidade Margem de Preferência: Não

Aceito para: DENTAL BONSUCESSO PRODUTOS ODONTOLÓGICOS LTDA, pelo melhor lance de R\$ 346,5000 e a quantidade de 266 Unidade .

Item: 59

Descrição: Fio De Sutura

Descrição Complementar: Fio De Sutura Material: Poliglactina Tipo Fio: 3-0 Comprimento: 45 CM, Cor: Violeta , Características Adicionais: Com Agulha , Tipo Agulha: 1/2 Círculo Cilíndrica , Comprimento Agulha: 1,65 CM, Esterilidade: Estéril ,

Tratamento Diferenciado: Tipo I - Participação Exclusiva de ME/EPP/Equiparada

Quantidade: 29

Valor Máximo Aceitável: R\$ 368,3300

Aplicabilidade Decreto 7174: Não

Intervalo mínimo entre lances: 1,00 %

Unidade de fornecimento: Unidade

Situação: Aceito e Habilitado

Aplicabilidade Margem de Preferência: Não

Aceito para: DENTAL BONSUCESSO PRODUTOS ODONTOLÓGICOS LTDA, pelo melhor lance de R\$ 346,5000 e a quantidade de 29 Unidade .

Item: 60

Descrição: Fio De Sutura

Descrição Complementar: Fio De Sutura Material: Nylon Monofilamento , Tipo Fio: 3-0 , Comprimento: 45 CM, Cor: Preta , Características Adicionais: Com Agulha , Tipo Agulha: 1/2 Círculo Cortante, Corte Reverso , Comprimento Agulha: 1,70 CM, Esterilidade: Estéril ,

Tratamento Diferenciado: Tipo I - Participação Exclusiva de ME/EPP/Equiparada

Quantidade: 38

Valor Máximo Aceitável: R\$ 193,0600

Aplicabilidade Decreto 7174: Não

Intervalo mínimo entre lances: 1,00 %

Unidade de fornecimento: Unidade

Situação: Aceito e Habilitado

Aplicabilidade Margem de Preferência: Não

Aceito para: DENTAL BONSUCESSO PRODUTOS ODONTOLÓGICOS LTDA, pelo melhor lance de R\$ 42,5700 e a quantidade de 38 Unidade .

Item: 61

Descrição: Fio De Sutura

Descrição Complementar: Fio De Sutura Material: Seda , Tipo Fio: 4-0 , Comprimento: 45 CM, Cor: Preto Trançado , Características Adicionais: Com Agulha , Tipo Agulha: 1/2 Círculo Cortante , Comprimento Agulha: 1,70 CM, Esterilidade: Estéril ,

Tratamento Diferenciado: Tipo I - Participação Exclusiva de ME/EPP/Equiparada

Quantidade: 15

Valor Máximo Aceitável: R\$ 110,0500

Aplicabilidade Decreto 7174: Não

Intervalo mínimo entre lances: 1,00 %

Unidade de fornecimento: Unidade

Situação: Cancelado no julgamento

Aplicabilidade Margem de Preferência: Não

Item: 62

Descrição: Alavanca odontológica

Descrição Complementar: Referência: Nº 1 0, Material: Aço Inoxidável 0, Tipo: Apico 0, Características Adicionais: Pontas Serrilhadas 0, Esterilidade: Autoclavável 0,

Tratamento Diferenciado: Tipo I - Participação Exclusiva de ME/EPP/Equiparada

Quantidade: 30

Unidade de fornecimento: Unidade

Idt: C. 13.320

Valor Máximo Aceitável: R\$ 55,9400  
Aplicabilidade Decreto 7174: Não  
Intervalo mínimo entre lances: 1,00 %

Situação: Aceito e Habilitado  
Aplicabilidade Margem de Preferência: Não.



Aceito para: DENTAL OESTE EIRELI, pelo melhor lance de R\$ 49,7900 e a quantidade de 30 Unidade

Item: 63

Descrição: ~~Alavanca Odontológica~~

Descrição Complementar: Alavanca Odontológica Referência: Nº 301 , Material: Aço Inoxidável , Tipo: Apical

Características Adicionais: Reta ,

Tratamento Diferenciado: Tipo I - Participação Exclusiva de ME/EPP/Equiparada

Quantidade: 30

Unidade de fornecimento: Unidade

Valor Máximo Aceitável: R\$ 51,1900

Situação: Aceito e Habilitado

Aplicabilidade Decreto 7174: Não

Aplicabilidade Margem de Preferência: Não

Intervalo mínimo entre lances: 1,00 %

Aceito para: DENTAL OESTE EIRELI, pelo melhor lance de R\$ 50,3200 e a quantidade de 30 Unidade .

Item: 64

Descrição: Alavanca Odontológica

Descrição Complementar: Alavanca Odontológica Material: Aço Inoxidável , Tipo: Alavanca Potts , Características

Adicionais: Direita ,

Tratamento Diferenciado: Tipo I - Participação Exclusiva de ME/EPP/Equiparada

Quantidade: 30

Unidade de fornecimento: Unidade

Valor Máximo Aceitável: R\$ 79,8000

Situação: Aceito e Habilitado

Aplicabilidade Decreto 7174: Não

Aplicabilidade Margem de Preferência: Não

Intervalo mínimo entre lances: 1,00 %

Aceito para: DENTAL OESTE EIRELI, pelo melhor lance de R\$ 69,9300 e a quantidade de 30 Unidade .

Item: 65

Descrição: ~~Alavanca Odontológica~~

Descrição Complementar: Alavanca Odontológica Referência: Nº 2 , Material: Aço Inoxidável , Tipo: ~~Scidit~~

Características Adicionais: Reta , Esterilidade: Autoclavável ,

Tratamento Diferenciado: Tipo I - Participação Exclusiva de ME/EPP/Equiparada

Quantidade: 15

Unidade de fornecimento: Unidade

Valor Máximo Aceitável: R\$ 54,4500

Situação: Aceito e Habilitado

Aplicabilidade Decreto 7174: Não

Aplicabilidade Margem de Preferência: Não

Intervalo mínimo entre lances: 1,00 %

Aceito para: DENTAL OESTE EIRELI, pelo melhor lance de R\$ 50,2900 e a quantidade de 15 Unidade .

Item: 66

Descrição: ~~Alavanca Odontológica~~

Descrição Complementar: Alavanca Odontológica Material: Aço Inoxidável , Tipo: Heidbrink , Tamanho: Nº 1 ,

Características Adicionais: Raízes ,

Tratamento Diferenciado: Tipo I - Participação Exclusiva de ME/EPP/Equiparada

Quantidade: 15

Unidade de fornecimento: Unidade

Valor Máximo Aceitável: R\$ 52,1700

Situação: Aceito e Habilitado

Aplicabilidade Decreto 7174: Não

Aplicabilidade Margem de Preferência: Não

Intervalo mínimo entre lances: 1,00 %

Aceito para: DENTAL OESTE EIRELI, pelo melhor lance de R\$ 50,0500 e a quantidade de 15 Unidade .

Item: 67

Descrição: Afastador Odontológico

Descrição Complementar: Afastador Odontológico Material: Plástico , Modelo: Expandex , Tipo: Labial Lateral ,

Tamanho: Adulto , Esterilidade: Esterilização Química ,

Tratamento Diferenciado: Tipo I - Participação Exclusiva de ME/EPP/Equiparada

Quantidade: 35

Unidade de fornecimento: Unidade

Valor Máximo Aceitável: R\$ 26,4800

Situação: Aceito e Habilitado

Aplicabilidade Decreto 7174: Não

Aplicabilidade Margem de Preferência: Não

Intervalo mínimo entre lances: 1,00 %

Aceito para: MEGA DENTAL IMPORTACAO, EXPORTACAO E COMERCIO DE PRODUT, pelo melhor lance de R\$ 9,5200 e a quantidade de 35 Unidade .

Item: 68

Descrição: Escova Degermação

Descrição Complementar: Escova Degermação Aplicação: Com Clorexidina À 2%, Estéril , Características Adicionais:

Embalada Individualmente ,

Tratamento Diferenciado: Tipo I - Participação Exclusiva de ME/EPP/Equiparada

Quantidade: 250

Unidade de fornecimento: Unidade

Valor Máximo Aceitável: R\$ 2,5100

Situação: ~~Cancelado no julgamento~~

Aplicabilidade Decreto 7174: Não

Aplicabilidade Margem de Preferência: Não

Intervalo mínimo entre lances: 1,00 %

N TEM

14/07/2013 09:00:00

Item: 69

Descrição: Moldeira Odontológica

Descrição Complementar: Moldeira Odontológica Material: Plástico, Modelo: Dentados Total, Aplicação: Superior, Adulto, Tipo: P/ Moldagem, Tamanho: Nº 1, Características Adicionais: Perfurada, Tipo Uso: Autoclavável, Tratamento Diferenciado: Tipo I - Participação Exclusiva de ME/EPP/Equiparada

Quantidade: 20

Valor Máximo Aceitável: R\$ 16,7100

Aplicabilidade Decreto 7174: Não

Intervalo mínimo entre lances: 1,00 %

Unidade de fornecimento: Conjunto

Situação: Cancelado no julgamento

Aplicabilidade Margem de Preferência: Não

Item: 70

Descrição: Cimento odontológico

Descrição Complementar: Cimento Odontológico Aspecto Físico: Pasta, Apresentação: Conjunto Completo, Composição: À Base De Iodofórmio E Óleo De Calêndula, Tratamento Diferenciado: Tipo I - Participação Exclusiva de ME/EPP/Equiparada

Quantidade: 20

Valor Máximo Aceitável: R\$ 133,9800

Aplicabilidade Decreto 7174: Não

Intervalo mínimo entre lances: 1,00 %

Unidade de fornecimento: Seringa 2.5 G

Situação: Cancelado por inexistência de proposta

Aplicabilidade Margem de Preferência: Não

Item: 71

Descrição: Ponteira Ultrassom Odontológico

Descrição Complementar: Ponteira Ultrassom Odontológico Material: Aço Inoxidável, Modelo: Ponta Curva, Fina, C/ Refrigeração, Aplicação: Raspagem / Remoção De Tártaro, Características Adicionais: P/ Região Subgingival, Compatibilidade: Encaixe Específico, Tratamento Diferenciado: Tipo I - Participação Exclusiva de ME/EPP/Equiparada

Quantidade: 72

Valor Máximo Aceitável: R\$ 206,3600

Aplicabilidade Decreto 7174: Não

Intervalo mínimo entre lances: 1,00 %

Unidade de fornecimento: Unidade

Situação: Aceito e Habilitado

Aplicabilidade Margem de Preferência: Não

Aceito para: DENTAL OESTE EIRELI, pelo melhor lance de R\$ 137,4600 e a quantidade de 72 Unidade.

Item: 72

Descrição: Broca Alta Rotação

Descrição Complementar: Broca Alta Rotação Tipo Corte: Cirúrgica, Material: Aço Inoxidável Diamantada, Numeração Americana: 1012, Tipo Haste: Haste Longa, Formato: Esférica, Tratamento Diferenciado: Tipo I - Participação Exclusiva de ME/EPP/Equiparada

Quantidade: 30

Valor Máximo Aceitável: R\$ 11,6700

Aplicabilidade Decreto 7174: Não

Intervalo mínimo entre lances: 1,00 %

Unidade de fornecimento: Unidade

Situação: Cancelado no julgamento

Aplicabilidade Margem de Preferência: Não

Aceito para: ATHENA COMERCIO DE PRODUTOS ODONTOLOGICOS MEDICOS E HOS, pelo melhor lance de R\$ 2,2800 e a quantidade de 140 Pacote 100 UN.

Item: 73

Descrição: Algodão

Descrição Complementar: Algodão Material: Alvejado, Purificado, Isento De Impurezas, Tipo: Hidrófilo, Apresentação: Em Rolete, Esterilidade: Não Estéril, Tratamento Diferenciado: Tipo I - Participação Exclusiva de ME/EPP/Equiparada

Quantidade: 140

Valor Máximo Aceitável: R\$ 2,4300

Aplicabilidade Decreto 7174: Não

Intervalo mínimo entre lances: 1,00 %

Unidade de fornecimento: Pacote 100 UN

Situação: Aceito e Habilitado

Aplicabilidade Margem de Preferência: Não

Aceito para: ATHENA COMERCIO DE PRODUTOS ODONTOLOGICOS MEDICOS E HOS, pelo melhor lance de R\$ 2,2800 e a quantidade de 140 Pacote 100 UN.

Item: 74

Descrição: Sugador

Descrição Complementar: Sugador Material: Pvc, Tipo: Saliva, Características Adicionais: C/ Arame, Apresentação: Pacote C/ 40 Unidades, Tipo Uso: Estéril, Descartável, Tratamento Diferenciado: Tipo I - Participação Exclusiva de ME/EPP/Equiparada

Quantidade: 132

Valor Máximo Aceitável: R\$ 8,0100

Aplicabilidade Decreto 7174: Não

Intervalo mínimo entre lances: 1,00 %

Unidade de fornecimento: Unidade

Situação: Aceito e Habilitado

Aplicabilidade Margem de Preferência: Não

Aceito para: MEDIC PRODUTOS PARA SAUDE EIRELI, pelo melhor lance de R\$ 8,0000 e a quantidade de 132 Unidade.

Item: 75

Descrição: Babador

Descrição Complementar: Babador Material: Papel Absorvente E Plástico, Comprimento: 33 CM, Cor: Branca, Largura: 48 CM, Características Adicionais: 2 Camadas Papel/1 Camada Plástico, Tipo Uso: Descartável, Tratamento Diferenciado: Tipo I - Participação Exclusiva de ME/EPP/Equiparada

Quantidade: 78

Valor Máximo Aceitável: R\$ 17,5800

Aplicabilidade Decreto 7174: Não

Intervalo mínimo entre lances: 1,00 %

Unidade de fornecimento: Caixa 100 UN

Situação: Aceito e Habilitado

Aplicabilidade Margem de Preferência: Não

Aceito para: DENTAL BONSUCESSO PRODUTOS ODONTOLOGICOS LTDA, pelo melhor lance de R\$ 13,860,00 e a quantidade de 78 Caixa 100 UN .

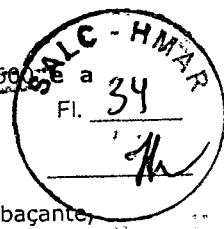

85

Item: 76  
Descrição: Óculos De Proteção Individual  
Descrição Complementar: Óculos De Proteção Individual Material Lente: Policarbonato , Tipo Lente: Anti-Embaçante, Infradura, Extra Anti-Risco , Modelo Lentes: Com Portação Lateral , Material Armação: Policarbonato ,  
Tratamento Diferenciado: Tipo I - Participação Exclusiva de ME/EPP/Equiparada  
Quantidade: 18  
Valor Máximo Aceitável: R\$ 76,0800  
Aplicabilidade Decreto 7174: Não  
Intervalo mínimo entre lances: 1,00 %  
TEM no 43/2021 (R\$ 79,58)  
Unidade de fornecimento: Unidade  
Situação: Cancelado no julgamento  
Aplicabilidade Margem de Preferência: Não

86

Item: 77  
Descrição: Protetor facial  
Descrição Complementar: Protetor Facial Material: Policarbonato , Material Coroa: Plástico , Comprimento: 250 MM, Cor: Incolor , Características Adicionais: Coroa Ajustável E Articulada , Tipo Fixação: Carneria Regulável Por Catraca ,  
Tratamento Diferenciado: Tipo I - Participação Exclusiva de ME/EPP/Equiparada  
Quantidade: 40  
Valor Máximo Aceitável: R\$ 213,4700  
Aplicabilidade Decreto 7174: Não  
Intervalo mínimo entre lances: 1,00 %  
N TEM  
Unidade de fornecimento: Unidade  
Situação: Cancelado no julgamento  
Aplicabilidade Margem de Preferência: Não

Relação de Grupos

Grupo 1

atamento Diferenciado: Tipo I - Participação Exclusiva de ME/EPP/Equiparada  
Aplicabilidade Margem de Preferência: Não  
Critério de Valor: R\$ 15.860,9000 Situação: Aceito e Habilitado  
Aceito para: ROFEMAX IMPORTADORA DE EMBALAGENS EIRELI, pelo melhor lance de R\$ 16.671,2600 e com valor negociado a R\$ 15.699,2000 .

Itens do grupo:

- 1 - Bráquete
- 2 - Bráquete
- 3 - Banda ortodôntica
- 4 - Arco Ortodôntico Intraoral
- 5 - Arco ortodôntico intraoral
- 6 - Arco Ortodôntico Intraoral
- 7 - Arco ortodôntico intraoral
- 8 - Fio Ortodôntico
- 9 - Fio Ortodôntico
- 10 - Tubo Ortodôntico
- 11 - Tubo Ortodôntico
- 12 - Tubo Ortodôntico
- 13 - Gancho ortodôntico
- 14 - Acessório Ortodôntico
- 15 - Mola ortodôntica

Histórico

Item: 1 - Grupo 1 - Bráquete

Propostas Participaram deste item as empresas abaixo relacionadas, com suas respectivas propostas. (As propostas com \* na frente foram desclassificadas)

CNPJ/CPF	Fornecedor	ME/EPP Equiparada	Declaração ME/EPP	Quantidade	Valor Unit.	Valor Global	Data/Hora Registro
08.886.401/0001-00	DENTAL FREIRE & GOULART LTDA	Sim	Sim	200	R\$ 16,0000	R\$ 3.200,0000	03/12/2021 16:57:39

Marca: MORELLI  
Fabricante: MORELLI  
Modelo / Versão: MORELLI  
Descrição Detalhada do Objeto Ofertado: "Bráquete ortodôntico metálico prescrição roth standard, base e aletas soldadas, slot 22", com gancho. As bases são polidas e jateadas, o que elimina rebarbas, dá acabamento e cria microrrugosidades aumentando a retenção mecânica. Validade: 10 anos. Tipos: 13; 13 Especial; 23; 23 Especial; 14/15; 24/25; 33; 43; 34; 44; 35; 45. Padrão Morelli OU SIMILAR, OU EQUIVALENTE, OU DE MELHOR



Este pregão possui 1 Ata Complementar  
Ver Ata Original

160199.412021 .69079 .4288 .229361



MINISTÉRIO DA DEFESA  
 Comando do Exército  
 Comando Militar do Nordeste  
 7ª Região Militar/7ª Divisão de Exército  
 Hospital Militar de Área de Recife

ATA Complementar  
 Item: 49

**Ata de Realização do Pregão Eletrônico - Complementar Nº 1**  
 Nº 00041/2021 (SRP)

Às 08:10 horas do dia 28 de janeiro de 2022, reuniram-se o Pregoeiro Oficial deste Órgão e respectivos membros da Equipe de Apoio, designados pelo instrumento legal BI Nº 226 de 06/12/2021, em atendimento às disposições contidas na Lei nº 10.520 de 17 de julho de 2002 e no Decreto nº 10.024 de 20 de setembro de 2019, referente ao Processo nº 160199.412021.69079.4288.229361, para realizar os procedimentos relativos ao Pregão nº 00041/2021. Modo de disputa: Aberto. Objeto: Registro de preço para aquisição de materiais de consumo de uso ODONTOLÓGICO., tendo em vista Volta a Fase para julgamento..

**Item: 48**  
**Descrição:** Sugador  
**Descrição Complementar:** Sugador Material: Resina Abs/Polipropileno/Pvc , Tipo: Sangue , Apresentação: Embalagem Individual , Tipo Uso: Estéril, Descartável ,  
**Tratamento Diferenciado:** Tipo I - Participação Exclusiva de ME/EPP/Equiparada  
**Quantidade:** 191 **Unidade de fornecimento:** Unidade  
**Valor Máximo Aceitável:** R\$ 32,9600 **Situação:** Aceito e Habilitado  
**Aplicabilidade Decreto 7174:** Não **Aplicabilidade Margem de Preferência:** Não  
**Intervalo mínimo entre lances:** 1,00 %

**Aceito para:** ATHENA COMERCIO DE PRODUTOS ODONTOLOGICOS MEDICOS E HOS, pelo melhor lance de R\$ 45,1000 e com valor negociado a R\$ 32,9600 e a quantidade de 191 Unidade .

**Histórico**

**Item: 48 - Sugador**

**Não existem lances de desempate ME/EPP para o item**

Eventos do Item		Observações
Evento	Data	
Volta de fase	27/01/2022 08:10:12	Volta de Fase para Julgamento
Recusa de proposta	28/01/2022 11:42:31	Recusa da proposta. Fornecedor: FAROMED COMERCIO DE MATERIAIS HOSPITALARES LTDA, CNPJ/CPF: 39.500.536/0001-01, pelo melhor lance de R\$ 14,5600. Motivo: Após parecer técnico, produto ofertado só vem com 01 ponteira, e não com duas como solicitado no TR (Maquira)
Recusa de proposta	28/01/2022 11:43:09	Recusa da proposta. Fornecedor: MEGA DENTAL IMPORTACAO, EXPORTACAO E COMERCIO DE PRODUT, CNPJ/CPF: 25.341.162/0001-14, pelo melhor lance de R\$ 14,8400. Motivo: Após Parecer técnico, ponteira de tamanho diferente do TR (2i).
Recusa de proposta	28/01/2022 11:43:29	Recusa da proposta. Fornecedor: MEDIC PRODUTOS PARA SAUDE EIRELI, CNPJ/CPF: 31.131.938/0001-74, pelo melhor lance de R\$ 19,6000. Motivo: Após parecer técnico, marca ofertada não possui sugador cirúrgico em seu catálogo (SS Plus).
Recusa de proposta	28/01/2022 11:43:42	Recusa da proposta. Fornecedor: DENTAL BONSUCESSO PRODUTOS ODONTOLOGICOS LTDA, CNPJ/CPF: 02.482.141/0001-13, pelo melhor lance de R\$ 26,5100. Motivo: Após parecer técnico, produto ofertado só vem com 01 ponteira, e não com duas como solicitado no TR (Maquira).
Recusa de proposta	28/01/2022 11:44:10	Recusa da proposta. Fornecedor: DENTAL UNIVERSO EIRELI, CNPJ/CPF: 26.395.502/0001-52, pelo melhor lance de R\$ 26,7800. Motivo: Após parecer técnico, ponteira de tamanho diferente do TR (2i).
Aceite de proposta	28/01/2022 11:45:57	Aceite individual da proposta. Fornecedor: ATHENA COMERCIO DE PRODUTOS ODONTOLOGICOS MEDICOS E HOS, CNPJ/CPF: 34.412.925/0001-61, pelo melhor lance de R\$ 45,1000 e com valor negociado a R\$ 32,9600. Motivo: Negociado atendendo recomendações do TCU.
Habilitação de fornecedor	31/01/2022 09:53:56	Habilitação em grupo de propostas. Fornecedor: ATHENA COMERCIO DE PRODUTOS ODONTOLOGICOS MEDICOS E HOS - CNPJ/CPF: 34.412.925/0001-61

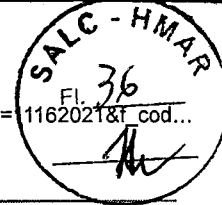

# PREGÃO ELETRÔNICO

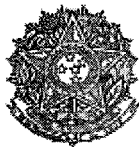

GOVERNO DO ESTADO DO CEARÁ

Pregão Eletrônico Nº 01116/2021(SRP)

## RESULTADO POR FORNECEDOR

19.231.616/0001-00 - R. DE F. TORRES MOLITERNO EIRELI

Item	Descrição	Unidade de Fornecimento	Quantidade	Critério de Valor (*)	Valor Unitário	Valor Global
1	<u>Elástico ortodôntico</u>	Pacote 1000,00 UN	80	R\$ 11,9700	R\$ 9,8600	R\$ 788,8000

Marca: MORELLI

Fabricante: MORELLI

Modelo / Versão: NAC

**Descrição Detalhada do Objeto Ofertado:** ELÁSTICO, INTRA - ORAL FORÇA LEVE 70G, FABRICADO COM MATERIAL DE ALTA QUALIDADE OFERECENDO ELASTICIDADE E MEMÓRIA, 5/16 = 5,94MM, COR NATURAL. EMBALAGEM COLETIVA, QUE PERMITA O ACONDICIONAMENTO DO PRODUTO GARANTINDO SUAS CARACTERÍSTICAS DE FABRICAÇÃO E INTEGRIDADE (PRODUTO ÍNTEGRO, SEM VINCO OU DEFORMIDADES), SEM RISCO DE VIOLAÇÃO/ CONTAMINAÇÃO (EMBALAGEM ÍNTEGRA), COM RÓTULO QUE ATENDA A RDC 185 DE 22 DE OUTUBRO DE 2001/ANVISA. EMBALAGEM PACOTE COM 1000 UNIDADES.

2	<u>Elástico ortodôntico</u>	Pacote 1000,00 UN	150	R\$ 10,3650	R\$ 7,9800	R\$ 1.197,0000
---	-----------------------------	-------------------	-----	-------------	------------	----------------

Marca: MORELLI

Fabricante: MORELLI

Modelo / Versão: NAC

**Descrição Detalhada do Objeto Ofertado:** ELÁSTICO, INTRA - ORAL FORÇA LEVE 70G, MATERIAL DE ALTA QUALIDADE OFERECENDO ELASTICIDADE E MEMÓRIA, 1/4 = 6,35MM, COR NATURAL. EMBALAGEM COLETIVA, QUE PERMITA O ACONDICIONAMENTO DO PRODUTO GARANTINDO SUAS CARACTERÍSTICAS DE FABRICAÇÃO E INTEGRIDADE (PRODUTO ÍNTEGRO, SEM VINCO OU DEFORMIDADES), SEM RISCO DE VIOLAÇÃO/ CONTAMINAÇÃO (EMBALAGEM ÍNTEGRA), COM RÓTULO QUE ATENDA A RDC 185 DE 22 DE OUTUBRO DE 2001/ANVISA. EMBALAGEM PACOTE COM 1000 UNIDADES.

3	<u>Elástico ortodôntico</u>	Pacote 1000,00 UN	200	R\$ 8,0000	R\$ 6,0900	R\$ 1.218,0000
---	-----------------------------	-------------------	-----	------------	------------	----------------

Marca: MORELLI

Fabricante: MORELLI

Modelo / Versão: NAC

**Descrição Detalhada do Objeto Ofertado:** ELÁSTICO INTRA - ORAL FORÇA LEVE 70G FABRICADO COM MATERIAL DE ALTA QUALIDADE OFERECENDO ELASTICIDADE E MEMÓRIA. MEDIDA 1/8 = 3,20MM COR NATURAL. EMBALAGEM COLETIVA, QUE PERMITA O ACONDICIONAMENTO DO PRODUTO GARANTINDO SUAS CARACTERÍSTICAS DE FABRICAÇÃO E INTEGRIDADE (PRODUTO ÍNTEGRO, SEM VINCO OU DEFORMIDADES), SEM RISCO DE VIOLAÇÃO/ CONTAMINAÇÃO (EMBALAGEM ÍNTEGRA), COM RÓTULO QUE ATENDA A RDC 185 DE 22 DE OUTUBRO DE 2001/ANVISA. EMBALAGEM PACOTE COM 1000 UNIDADES.

4	<u>Elástico ortodôntico</u>	Pacote 1000,00 UN	200	R\$ 10,0050	R\$ 7,0600	R\$ 1.412,0000
---	-----------------------------	-------------------	-----	-------------	------------	----------------

Marca: MORELLI

Fabricante: MORELLI

Modelo / Versão: NAC

**Descrição Detalhada do Objeto Ofertado:** ELÁSTICO INTRA-ORAL FORÇA LEVE 70G FABRICADO COM MATERIAL DE ALTA QUALIDADE OFERECENDO ELASTICIDADE E MEMÓRIA. MEDIDA 3/16=4,80MM COR NATURAL. EMBALAGEM COLETIVA, QUE PERMITA O ACONDICIONAMENTO DO PRODUTO GARANTINDO SUAS CARACTERÍSTICAS DE FABRICAÇÃO E INTEGRIDADE (PRODUTO ÍNTEGRO, SEM VINCO OU DEFORMIDADES), SEM RISCO DE VIOLAÇÃO/ CONTAMINAÇÃO (EMBALAGEM ÍNTEGRA), COM RÓTULO QUE ATENDA A RDC 185 DE 22 DE OUTUBRO DE 2001/ANVISA. EMBALAGEM PACOTE COM 1000 UNIDADES

5	<u>Elástico ortodôntico</u>	Pacote 1000,00 UN	200	R\$ 14,9150	R\$ 12,2700	R\$ 2.454,0000
---	-----------------------------	-------------------	-----	-------------	-------------	----------------

Marca: MORELLI

Fabricante: MORELLI

Modelo / Versão: NAC

**Descrição Detalhada do Objeto Ofertado:** "ELÁSTICO INTRA-ORAL FORÇA LEVE 70G FABRICADO COM MATERIAL DE ALTA QUALIDADE OFERECENDO ALTA ELASTICIDADE E MEMÓRIA. MEDIDA 3/8=9,53MM COR NATURAL. EMBALAGEM COLETIVA, QUE PERMITA O ACONDICIONAMENTO DO PRODUTO GARANTINDO SUAS CARACTERÍSTICAS DE FABRICAÇÃO E INTEGRIDADE (PRODUTO ÍNTEGRO, SEM VINCO OU DEFORMIDADES), SEM RISCO DE VIOLAÇÃO/ CONTAMINAÇÃO (EMBALAGEM ÍNTEGRA), COM RÓTULO QUE ATENDA A RDC 185 DE 22 DE OUTUBRO DE 2001/ANVISA. EMBALAGEM PACOTE COM 1000 UNIDADES. "

6	<u>Elástico ortodôntico</u>	Pacote 1000,00 UN	225	R\$ 10,3650	R\$ 8,0400	R\$ 1.809,0000
---	-----------------------------	-------------------	-----	-------------	------------	----------------

Marca: MORELLI

Fabricante: MORELLI

Modelo / Versão: NAC

**Descrição Detalhada do Objeto Ofertado:** ELÁSTICO, INTRA - ORAL FORÇA 1/4 LEVE, EM LATEX INDICADO NO TRATAMENTO DE INTERCUSPIDAÇÃO DENTÁRIA DE VÁRIOS NÍVEIS, CORREÇÃO DENTÁRIA DAS CLASSE I E CLASSE II, PACOTE 1000.0 UNIDADES EMBALAGEM COLETIVA, QUE PERMITA O ACONDICIONAMENTO DO PRODUTO GARANTINDO SUAS CARACTERÍSTICAS DE FABRICAÇÃO E INTEGRIDADE (PRODUTO ÍNTEGRO, SEM VINCO OU DEFORMIDADES), SEM RISCO DE VIOLAÇÃO/ CONTAMINAÇÃO (EMBALAGEM ÍNTEGRA), COM RÓTULO QUE ATENDA A RDC 185 DE 22 DE OUTUBRO DE 2001/ANVISA. EMBALAGEM PACOTE COM 1000 UNIDADES.

7	<u>Elástico ortodôntico</u>	Pacote 1000,00 UN	225	R\$ 8,0000	R\$ 6,1000	R\$ 1.372,5000
---	-----------------------------	-------------------	-----	------------	------------	----------------

Marca: MORELLI

Fabricante: MORELLI

Modelo / Versão: NAC

**Descrição Detalhada do Objeto Ofertado:** ELÁSTICO, INTRA ORAL FORÇA MÉDIA, 1/8, CONFECCIONADO EM LATEX INDICADO NO TRATAMENTO DE INTERCUSPIDAÇÃO DENTÁRIA DE VÁRIOS NÍVEIS CORREÇÃO DENTÁRIA DAS CLASSE I E CLASSE II, EMBALAGEM

EDLA Jovanne F. de Carvalho  
 EM LATEX INDICADO NO  
 Tratamento de Intercuspidação Dentária de Vários Níveis Correção Dentária das Classe I e Classe II, Embalagem

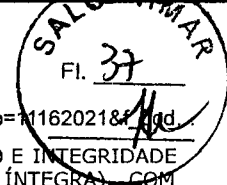

COLETIVA, QUE PERMITA O ACONDICIONAMENTO DO PRODUTO GARANTINDO SUAS CARACTERÍSTICAS DE FABRICAÇÃO E INTEGRIDADE (PRODUTO ÍNTEGRO, SEM VINCO OU DEFORMIDADES), SEM RISCO DE VIOLAÇÃO/CONTAMINAÇÃO (EMBALAGEM ÍNTEGRA), COM RÓTULO QUE ATENDA A RDC 185 DE 22 DE OUTUBRO DE 2001/ANVISA. EMBALAGEM PACOTE COM 1000 UNIDADES.

8 Elástico ortodôntico Pacote 1000,00 UN 225 R\$ 10,3775 R\$ 10,1300 R\$ 2.279,2500

Marca: MORELLI

Fabricante: MO

Modelo / Versão: NAC

**Descrição Detalhada do Objeto Ofertado:** ELÁSTICO, ORTODÔNTICO INTRA ORAL, FORÇA MÉDIA 130G MEDIDA "5/16" =7,94MM, COR NATURAL, CONFECCIONADO EM LÁTEX INDICADO NO TRATAMENTO DE INTERCUSPIDAÇÃO DENTÁRIA DE VÁRIOS NÍVEIS. EMBALAGEM COLETIVA, QUE PERMITA O ACONDICIONAMENTO DO PRODUTO GARANTINDO SUAS CARACTERÍSTICAS DE FABRICAÇÃO E INTEGRIDADE (PRODUTO ÍNTEGRO, SEM VINCO OU DEFORMIDADES), SEM RISCO DE VIOLAÇÃO/CONTAMINAÇÃO (EMBALAGEM ÍNTEGRA), COM RÓTULO QUE ATENDA A RDC 185 DE 22 DE OUTUBRO DE 2001/ANVISA. EMBALAGEM PACOTE COM 1000 UNIDADES.

9 Elástico ortodôntico Pacote 1000,00 UN 200 R\$ 14,8400 R\$ 12,2700 R\$ 2.454,0000

Marca: MORELLI

Fabricante: MORELLI

Modelo / Versão: NAC

**Descrição Detalhada do Objeto Ofertado:** ELÁSTICO INTRA-ORAL FORÇA MÉDIA 130G FABRICADO COM MATERIAL DE ALTA QUALIDADE OFERECENDO ELASTICIDADE E MEMÓRIA. MEDIDA 3/8=9,53 COR NATURAL. EMBALAGEM COLETIVA, QUE PERMITA O ACONDICIONAMENTO DO PRODUTO GARANTINDO SUAS CARACTERÍSTICAS DE FABRICAÇÃO E INTEGRIDADE (PRODUTO ÍNTEGRO, SEM VINCO OU DEFORMIDADES), SEM RISCO DE VIOLAÇÃO/CONTAMINAÇÃO (EMBALAGEM ÍNTEGRA), COM RÓTULO QUE ATENDA A RDC 185 DE 22 DE OUTUBRO DE 2001/ANVISA. EMBALAGEM PACOTE COM 1000 UNIDADES.

10 Elástico ortodôntico Pacote 1000,00 UN 200 R\$ 8,0000 R\$ 6,0900 R\$ 1.218,0000

Marca: MORELLI

Fabricante: MORELLI

Modelo / Versão: NAC

**Descrição Detalhada do Objeto Ofertado:** ELÁSTICO INTRA-ORAL FORÇA PESADO 180G FABRICADO COM MATERIAL DE ALTA QUALIDADE OFERECENDO ELASTICIDADE E MEMÓRIA. MEDIDA 1/8=3,20MM COR NATURAL. EMBALAGEM COLETIVA, QUE PERMITA O ACONDICIONAMENTO DO PRODUTO GARANTINDO SUAS CARACTERÍSTICAS DE FABRICAÇÃO E INTEGRIDADE (PRODUTO ÍNTEGRO, SEM VINCO OU DEFORMIDADES), SEM RISCO DE VIOLAÇÃO/CONTAMINAÇÃO (EMBALAGEM ÍNTEGRA), COM RÓTULO QUE ATENDA A RDC 185 DE 22 DE OUTUBRO DE 2001/ANVISA. EMBALAGEM PACOTE COM 1000 UNIDADES.

11 Elástico ortodôntico Pacote 1000,00 UN 200 R\$ 10,3650 R\$ 7,9700 R\$ 1.594,0000

Marca: MORELLI

Fabricante: MORELLI

Modelo / Versão: NAC

**Descrição Detalhada do Objeto Ofertado:** ELÁSTICO INTRA-ORAL FORÇA PESADO 180G FABRICADO COM MATERIAL DE ALTA QUALIDADE OFERECENDO ELASTICIDADE E MEMÓRIA. MEDIDA 1/8=3,20MM COR NATURAL. EMBALAGEM COLETIVA, QUE PERMITA O ACONDICIONAMENTO DO PRODUTO GARANTINDO SUAS CARACTERÍSTICAS DE FABRICAÇÃO E INTEGRIDADE (PRODUTO ÍNTEGRO, SEM VINCO OU DEFORMIDADES), SEM RISCO DE VIOLAÇÃO/CONTAMINAÇÃO (EMBALAGEM ÍNTEGRA), COM RÓTULO QUE ATENDA A RDC 185 DE 22 DE OUTUBRO DE 2001/ANVISA. EMBALAGEM PACOTE COM 1000 UNIDADES.

12 Elástico ortodôntico Pacote 1000,00 UN 80 R\$ 12,9550 R\$ 9,8500 R\$ 788,0000

Marca: MORELLI

Fabricante: MORELLI

Modelo / Versão: NAC

**Descrição Detalhada do Objeto Ofertado:** ELÁSTICO INTRA-ORAL FORÇA PESADO 180G FABRICADO COM MATERIAL DE ALTA QUALIDADE OFERECENDO ELASTICIDADE E MEMÓRIA. MEDIDA 5/16=7,94MM, COR NATURAL. EMBALAGEM COLETIVA, QUE PERMITA O ACONDICIONAMENTO DO PRODUTO GARANTINDO SUAS CARACTERÍSTICAS DE FABRICAÇÃO E INTEGRIDADE (PRODUTO ÍNTEGRO, SEM VINCO OU DEFORMIDADES), SEM RISCO DE VIOLAÇÃO/CONTAMINAÇÃO (EMBALAGEM ÍNTEGRA), COM RÓTULO QUE ATENDA A RDC 185 DE 22 DE OUTUBRO DE 2001/ANVISA. EMBALAGEM PACOTE COM 1000 UNIDADES.

13 Elástico ortodôntico Pacote 1000,00 UN 200 R\$ 9,5000 R\$ 7,0800 R\$ 1.416,0000

Marca: MORELLI

Fabricante: MORELLI

Modelo / Versão: NAC

**Descrição Detalhada do Objeto Ofertado:** ELÁSTICO INTRA-ORAL FORÇA PESADO 180G FABRICADO COM MATERIAL DE ALTA QUALIDADE OFERECENDO ELASTICIDADE E MEMÓRIA. MEDIDA 3/16=4,80MM COR NATURAL. EMBALAGEM COLETIVA, QUE PERMITA O ACONDICIONAMENTO DO PRODUTO GARANTINDO SUAS CARACTERÍSTICAS DE FABRICAÇÃO E INTEGRIDADE (PRODUTO ÍNTEGRO, SEM VINCO OU DEFORMIDADES), SEM RISCO DE VIOLAÇÃO/CONTAMINAÇÃO (EMBALAGEM ÍNTEGRA), COM RÓTULO QUE ATENDA A RDC 185 DE 22 DE OUTUBRO DE 2001/ANVISA. EMBALAGEM PACOTE COM 1000 UNIDADES.

14 Elástico ortodôntico Pacote 1000,00 UN 200 R\$ 14,8050 R\$ 12,2700 R\$ 2.454,0000

Marca: MORELLI

Fabricante: MORELLI

Modelo / Versão: NAC

**Descrição Detalhada do Objeto Ofertado:** ELÁSTICO INTRA-ORAL FORÇA PESADO 180G FABRICADO COM MATERIAL DE ALTA QUALIDADE OFERECENDO ELASTICIDADE E MEMÓRIA. MEDIDA 3/8=9,53MM COR NATURAL. EMBALAGEM COLETIVA, QUE PERMITA O ACONDICIONAMENTO DO PRODUTO GARANTINDO SUAS CARACTERÍSTICAS DE FABRICAÇÃO E INTEGRIDADE (PRODUTO ÍNTEGRO, SEM VINCO OU DEFORMIDADES), SEM RISCO DE VIOLAÇÃO/CONTAMINAÇÃO (EMBALAGEM ÍNTEGRA), COM RÓTULO QUE ATENDA A RDC 185 DE 22 DE OUTUBRO DE 2001/ANVISA. EMBALAGEM PACOTE COM 1000 UNIDADES.

15 Elástico ortodôntico Pacote 100,00 UN 100 R\$ ~~7,1000~~ R\$ ~~6,0900~~ R\$ 609,0000

Marca: MORELLI

Fabricante: MORELLI

Modelo / Versão: NAC

**Descrição Detalhada do Objeto Ofertado:** ELÁSTICO, EXTRA ORAL FORÇA LEVE, 1/2, CONFECCIONADO EM LÁTEX INDICADO NO TRATAMENTO DE INTERCUSPIDAÇÃO DENTÁRIA DE VÁRIOS NÍVEIS CORREÇÃO DENTÁRIA DAS CLASSE I E CLASSE II. EMBALAGEM COLETIVA, QUE PERMITA O ACONDICIONAMENTO DO PRODUTO GARANTINDO SUAS CARACTERÍSTICAS DE FABRICAÇÃO E INTEGRIDADE (PRODUTO ÍNTEGRO, SEM VINCO OU DEFORMIDADES), SEM RISCO DE VIOLAÇÃO/CONTAMINAÇÃO (EMBALAGEM ÍNTEGRA), COM RÓTULO QUE ATENDA A RDC 185 DE 22 DE OUTUBRO DE 2001/ANVISA. EMBALAGEM PACOTE COM 100 UNIDADES.

16 Elástico ortodôntico Pacote 100,00 UN 150 R\$ 11,0000 R\$ 7,1400 R\$ 1.071,0000

Marca: MORELLI

Fabricante: MORELLI

Modelo / Versão: NAC

EDLA Layanne F de Carvalho  
Asp Dentista / CRO-PE 11732  
Idt. 071159327-7 MD/EB

## PREGÃO ELETRÔNICO

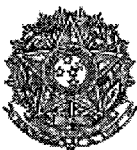

MINISTÉRIO DA DEFESA  
Comando do Exército  
Comando Militar do Planalto  
Comando da 11ª Região Militar  
Hospital Militar de Área de Brasília

Pregão Eletrônico Nº 00018/2021(SRP)

## RESULTADO POR FORNECEDOR

ATA e

Item: 21

EDLA LAYANNE F. de Carvalho  
Asp Dentista - CRM-PE 11732  
Idt. (71156327-7 MD/EB)

## 05.412.147/0001-02 - DENTAL OESTE EIRELI

Item	Descrição	Unidade de Fornecimento	Quantidade	Critério de Valor (*)	Valor Unitário	Valor Global
2	<u>Aguilha odontológica</u>	Unidade	200	R\$ 18,6300	R\$ 10,0300	R\$ 2.006,0000
<b>Marca:</b> Ultradent <b>Fabricante:</b> Ultradent <b>Modelo / Versão:</b> ENDO-EZE IRRIGATOR TIPS C/5 <b>Descrição Detalhada do Objeto Ofertado:</b> Agulha intracanal - Agulha fina, metálica e arredondada (27 ga, 0,40 mm) com extremidade anti-obturação única; -A ponta apresenta ventilação de um dos lados para irrigação lateral, evitando o perigo da extrusão de fluidos através do ápice; -Comprimento da agulha 25 mm. -Utilizar com: EDTA 18%, Ácido Cítrico 20%, outros irrigantes. Similar ou superior à Agulha Endo-Eze Tips - Ultradent. Apresentação: Embalagem com 5 unidades ANVISA 80279910004						
32	<u>Aguilha odontológica</u>	Unidade	250	R\$ 40,2500	R\$ 15,4400	R\$ 3.860,0000
<b>Marca:</b> Ultradent <b>Fabricante:</b> Ultradent <b>Modelo / Versão:</b> NAVITIP 29GA 27MM C/5 <b>Descrição Detalhada do Objeto Ofertado:</b> Cânulas de aplicação de pastas, líquidos e géis Características: Proporciona aplicação controlada no ápice; Cânulas flexíveis de aço inoxidável; Corpo de plástico com pescoço angulado e uma cânula de metal pescoço angulado e uma cânula de metal muito fina. Ponta Esterilizada. A extremidade apical da ponta é macia e flexível, enquanto o comprimento restante do é rígido, permitindo uma introdução suave e fácil no canal radicular sem dobrar. ANVISA 80279910004						
34	<u>Cimento odontológico</u>	Seringa 2,00 G	400	R\$ 53,7600	R\$ 31,3000	R\$ 12.520,0000
<b>Marca:</b> Biodinamica <b>Fabricante:</b> Biodinamica <b>Modelo / Versão:</b> BIOPLIC 2X2G <b>Descrição Detalhada do Objeto Ofertado:</b> Cimento obturador provisório fotopolimerizável. Composto por um material resinoso, por grupos dimetacrilatos, carga orgânica, dióxido de silício, fluoreto de sódio e catalisadores, que após ativação por luz visível (aparelho fotopolimerizador), endurece adquirindo uma consistência borrachóide, utilizado para vedar temporariamente as cavidades. Proporciona selamento hermético; Pronto para Uso; Fotopolimerizável; Fácil remoção; Possui cor próxima do dente; Compatível com restaurações de resinas por não conter Eugenol; Não há necessidade de condicionamento ácido antes de sua aplicação na cavidade; Não adere ao instrumento. Similar ou superior ao Bioplic. ANVISA 10298550053						
35	<u>Cone endodôntico</u>	Unidade	50	R\$ 39,5400	R\$ 28,8000	R\$ 1.440,0000
<b>Marca:</b> MK-Life <b>Fabricante:</b> MK-Life <b>Modelo / Versão:</b> Gutapercha F1 c/60 <b>Descrição Detalhada do Objeto Ofertado:</b> Cone de guta percha, cone de guta-percha acessória 28mm, similar a Protaper F1 e compatível com lima po. Permite obturação rápida usando a técnica do cone único. Características: Conicidades iguais às dos instrumentos de acabamento série F das limas rotatórias ProTaper Universal. Apresentação: Embalagem c/ 60 unidades. ANVISA 10392990076						
36	<u>Cone endodôntico</u>	Unidade	50	R\$ 55,1700	R\$ 28,8000	R\$ 1.440,0000
<b>Marca:</b> MK-Life <b>Fabricante:</b> MK-Life <b>Modelo / Versão:</b> Gutapercha F2 c/60 <b>Descrição Detalhada do Objeto Ofertado:</b> Cone de guta percha, cone de gutapercha acessória 28mm, similar Protaper F2. Permite obturação rápida usando a técnica do cone único. Características: Conicidades iguais às dos instrumentos de acabamento série F das limas rotatórias ProTaper Universal. Apresentação: Embalagem c/ 60 unidades. ANVISA 10392990076						
37	<u>Cone endodôntico</u>	Unidade	50	R\$ 58,1800	R\$ 28,8000	R\$ 1.440,0000
<b>Marca:</b> MK-Life <b>Fabricante:</b> MK-Life <b>Modelo / Versão:</b> Gutapercha F3 c/60 <b>Descrição Detalhada do Objeto Ofertado:</b> Cone de guta percha, cone de gutapercha acessória 28mm, similar a Protaper F3. Permite obturação rápida usando a técnica do cone único. Características: Conicidades iguais às dos instrumentos de acabamento série F das limas rotatórias ProTaper Universal. Apresentação: Embalagem c/ 60 unidades. ANVISA 10392990076						
65	<u>Hemostático absorvível</u>	Caixa 10,00 UN	80	R\$ 50,6700	R\$ 36,8000	R\$ 2.944,0000
<b>Marca:</b> Maquira <b>Fabricante:</b> Maquira <b>Modelo / Versão:</b> Hemospon c/10 <b>Descrição Detalhada do Objeto Ofertado:</b> Hemostático absorvível biocompatível, Matriz Orgânica de Colágeno Tipo I Polimerizado e Purificado na sua forma Fibrilar. Apresentação: embalagem contendo 10 unidade. Tamanhos: 1x1x1 cm ANVISA 80322400100						

**Marca:** MORELLI**Fabricante:** MORELLI**Modelo / Versão:** MORELLI**Descrição Detalhada do Objeto Ofertado:** Elástico corrente médio, rolo, comprimento 1,5m, cores sortidas. Características adicionais: espaço entre os elos médio. Os pigmentos das cores são formulados para resistir às influências da acidez dos alimentos e da corrente galvânica presente no aparelho ortodôntico. Embalagem com 1 rolo 1,5m. ANVISA: 1039683001542 Elástico ortodôntico Unidade 0,00 30 R\$ 10,0000 R\$ 8,6500 R\$ 259,5000**Marca:** MORELLI**Fabricante:** MORELLI**Modelo / Versão:** MORELLI**Descrição Detalhada do Objeto Ofertado:** Elástico corrente longo, rolo, comprimento 1,5m, cores sortidas. Características adicionais: espaço entre os elos longo. Os pigmentos das cores são formulados para resistir às influências da acidez dos alimentos e da corrente galvânica presente no aparelho ortodôntico. Embalagem com 1 rolo 1,5m. ANVISA: 1039683001543 Elástico ortodôntico Pacote 100,00 UN 10 R\$ ~~7,2200~~ R\$ 7,2200 R\$ 72,2000**Marca:** MORELLI**Fabricante:** MORELLI**Modelo / Versão:** MORELLI**Descrição Detalhada do Objeto Ofertado:** Elástico ortodôntico extraoral médio látex tamanho 1/2. Força Média. Cor Natural. Tamanho: 1/2" ou 12,7mm. Os elásticos extraorais utiliza o látex como matéria prima. Embalagem com 100 unidades. ANVISA: 1039683000644 Elástico ortodôntico Pacote 100,00 UN 10 R\$ 8,0900 R\$ 8,0900 R\$ 80,9000**Marca:** MORELLI**Fabricante:** MORELLI**Modelo / Versão:** MORELLI**Descrição Detalhada do Objeto Ofertado:** Elástico ortodôntico extraoral pesado natural tamanho 1/2 (6,35mm). Elástico à base de látex em cor natural. Com diâmetro interno de 1/2". Embalagem com 100 unidades. ANVISA: 1039683000645 Elástico ortodôntico Pacote 1000,00 UN 150 R\$ 6,2900 R\$ 5,6000 R\$ 840,0000**Marca:** MORELLI**Fabricante:** MORELLI**Modelo / Versão:** MORELLI**Descrição Detalhada do Objeto Ofertado:** Elástico ortodôntico intraoral médio natural tamanho 1/8 (3,20mm). Elástico à base de látex em cor natural. Com diâmetro interno de 1/8". Embalagem com 1.000 unidades. ANVISA: 1039683000646 Elástico ortodôntico Pacote 1000,00 UN 80 R\$ 6,3500 R\$ 5,6000 R\$ 448,0000**Marca:** MORELLI**Fabricante:** MORELLI**Modelo / Versão:** MORELLI**Descrição Detalhada do Objeto Ofertado:** Elástico ortodôntico intraoral pesado natural tamanho 1/8 (3,20mm). Elástico à base de látex em cor natural. Com diâmetro interno de 1/8". Embalagem com 1.000 unidades. ANVISA: 1039683000647 Elástico ortodôntico Pacote 1000,00 UN 130 R\$ 7,0100 R\$ 7,0100 R\$ 911,3000**Marca:** MORELLI**Fabricante:** MORELLI**Modelo / Versão:** MORELLI**Descrição Detalhada do Objeto Ofertado:** Elástico ortodôntico intraoral médio natural tamanho 3/16 (4,8mm). Elástico à base de látex em cor natural. Com diâmetro interno de 3/16". Embalagem com 1.000 unidades. ANVISA: 1039683000648 Elástico ortodôntico Pacote 1000,00 UN 50 R\$ 7,0100 R\$ 7,0100 R\$ 350,5000**Marca:** MORELLI**Fabricante:** MORELLI**Modelo / Versão:** MORELLI**Descrição Detalhada do Objeto Ofertado:** Elástico ortodôntico intraoral pesado natural tamanho 3/16 (9,53mm). Elástico à base de látex em cor natural. Com diâmetro interno de 3/16". Embalagem com 1.000 unidades. ANVISA: 1039683000649 Elástico ortodôntico Unidade 0,00 50 R\$ 6,0900 R\$ 5,6000 R\$ 280,0000**Marca:** MORELLI**Fabricante:** MORELLI**Modelo / Versão:** MORELLI**Descrição Detalhada do Objeto Ofertado:** Elástico ortodôntico para ligadura, tipo bengalinha, cor PRETA. Fabricados em poliuretano e pigmentação atóxica. Devem manter eficientes níveis de memória e baixos índices de deformação no ambiente bucal. Os pigmentos das cores são formulados para resistir às influências da acidez dos alimentos e da corrente galvânica presente no aparelho ortodôntico. Menos perda da força ao final de 25 dias. Isento de metais pesados. Apresentação: Embalagem com 10 bengalinhas com 100 anéis elásticos cada, totalizando 1000 anéis. ANVISA: 1039683001550 Elástico ortodôntico Unidade 0,00 80 R\$ 5,6600 R\$ 5,6600 R\$ 452,8000**Marca:** MORELLI**Fabricante:** MORELLI**Modelo / Versão:** MORELLI**Descrição Detalhada do Objeto Ofertado:** Elástico ortodôntico para ligadura, tipo bengalinha, cores sortidas. Fabricados em poliuretano e pigmentação atóxica. Devem manter eficientes níveis de memória e baixos índices de deformação no ambiente bucal. Os pigmentos das cores são formulados para resistir às influências da acidez dos alimentos e da corrente galvânica presente no aparelho ortodôntico. Menos perda da força ao final de 25 dias. Isento de metais pesados. Embalagem com 10 bengalinhas com 100 anéis elásticos cada, totalizando 1000 anéis. ANVISA: 1039683001553 Arco ortodôntico intraoral Pacote 10,00 UN 30 R\$ 8,1000 R\$ 6,6700 R\$ 200,1000**Marca:** MORELLI**Fabricante:** MORELLI**Modelo / Versão:** MORELLI**Descrição Detalhada do Objeto Ofertado:** Fio Ortodôntico Redondo .016 (aço) NiCr- pré- contornado. Fios de aço inoxidável, com secção transversal redonda. Diâmetro de 016". Embalagem com 10 unidades. ANVISA: 1039683003954 Arco ortodôntico intraoral Pacote 10,00 UN 30 R\$ 8,1000 R\$ 6,6700 R\$ 200,1000**Marca:** MORELLI**Fabricante:** MORELLI**Modelo / Versão:** MORELLI

EDLA Layanne F de Carvalho  
 Asp Dentista / CRO-PE 11782  
 Idt. 071159327-7 MORELLI

## PREGÃO ELETRÔNICO

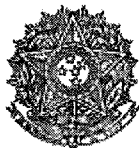

MINISTÉRIO DA DEFESA  
Comando da Aeronáutica  
Academia da Força Aérea

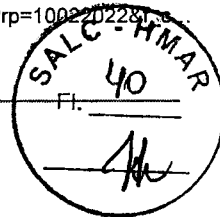

ATA D

Item : 22

Pregão Eletrônico Nº 01002/2022(SRP)

## RESULTADO POR FORNECEDOR

08.886.401/0001-00 - DENTAL FREIRE &amp; GOULART LTDA

Item Descrição	Unidade de Fornecimento	Quantidade	Critério de Valor (*)	Valor Unitário	Valor Global
1 <u>Acalçador De Bandas - Uso Odontológico</u> Marca: MORELLI Fabricante: MORELLI Modelo / Versão: MORELLI Descrição Detalhada do Objeto Ofertado: "ACALÇADOR DE BANDAS TIPO TRIANGULAR. MATERIAL: PLÁSTICO BRANCO COM PONTA DE INOX NO FORMATO TRIANGULAR, CABO COM 160MM E PONTA ATIVA COM 4MM. TIPO MORELLI REF: 75.01.011, OU SIMILAR COM A MESMA EQUIVALÊNCIA TÉCNICA."	Unidade	15	R\$ 8,9800	R\$ 8,9800	R\$ 134,7000
3 <u>Afastador odontológico</u> Marca: MORELLI Fabricante: MORELLI Modelo / Versão: MORELLI Descrição Detalhada do Objeto Ofertado: AFASTADOR LABIAL COM HASTE METÁLICA. FLEXÍVEL E RESISTENTE À AUTOCLAVE, COR FOSCA E ACETINADA, CURVATURA PARA ENCAIXE DOS LÁBIOS. TAMANHO GRANDE. EMBALAGEM COM 2 UNIDADES. TIPO MORELLI (REF 75.01.043) OU SIMILAR COM A MESMA EQUIVALÊNCIA TÉCNICA.	Unidade	2	R\$ 28,3500	R\$ 28,3500	R\$ 56,7000
4 <u>Afastador odontológico</u> Marca: MORELLI Fabricante: MORELLI Modelo / Versão: MORELLI Descrição Detalhada do Objeto Ofertado: AFASTADOR LABIAL COM HASTE METÁLICA. FLEXÍVEL E RESISTENTE À AUTOCLAVE, COR FOSCA E ACETINADA, CURVATURA PARA ENCAIXE DOS LÁBIOS. TAMANHO PEQUENO. EMBALAGEM COM 2 UNIDADES. TIPO MORELLI (REF 75.01.033) OU SIMILAR COM A MESMA EQUIVALÊNCIA TÉCNICA.	Unidade	2	R\$ 28,3500	R\$ 28,3500	R\$ 56,7000
70 <u>Bráquete</u> Marca: MORELLI Fabricante: MORELLI Modelo / Versão: MORELLI Descrição Detalhada do Objeto Ofertado: "BRAQUETE PRESCRIÇÃO ROTH LIGHT .022"" INCISIVO LATERAL SUPERIOR ESQUERDO (22), COLAGEM. EMBALAGEM COM 10 UNIDADES. REF:10.10.403"	Unidade	10	R\$ 13,7000	R\$ 11,9700	R\$ 119,7000
112 <u>Destacador ortodôntico</u> Marca: MORELLI Fabricante: MORELLI Modelo / Versão: MORELLI Descrição Detalhada do Objeto Ofertado: "LÂMINA PARA DESTACADOR, 33 MM DE COMPRIMENTO, FABRICADA EM AÇO INOXIDÁVEL, AUTOCLAVÁVEL. COMPATÍVEL COM CABO DE BISTURI. EMBALAGEM COM 5 UNIDADES. REF: 75.01.025"	Unidade	3	R\$ 34,3800	R\$ 34,3800	R\$ 103,1400
140 <u>Tubo ortodôntico</u> Marca: MORELLI Fabricante: MORELLI Modelo / Versão: MORELLI Descrição Detalhada do Objeto Ofertado: TUBO LINGUAL 2 X .036" SOLDAGEM 16,26,36,46 COM GANCHO CENTRAL. EMBALAGEM COM 10 UNIDADES. REF: 20.61.206	Unidade	5	R\$ 10,5300	R\$ 10,5300	R\$ 52,6500

Total do Fornecedor: R\$ 523,5900

12.416.810/0001-02 - ROFEMAX IMPORTADORA DE EMBALAGENS EIRELI

Item Descrição	Unidade de Fornecimento	Quantidade	Critério de Valor (*)	Valor Unitário	Valor Global
14 <u>Instrumento ortodôntico</u> Marca: MORELLI Fabricante: MORELLI Modelo / Versão: MORELLI Descrição Detalhada do Objeto Ofertado: APLICADOR DE AMARRILHO ELÁSTICO COM PONTA ATIVA DE 3,8 MM, COM PONTA APLICADORA E EXTRATORA, EM AÇO INOX REF: 75.01.002 ANVISA: 10396830037	Unidade	20	R\$ 23,6300	R\$ 14,9200	R\$ 298,4000
15 <u>Arco ortodôntico extrabuca</u> Marca: MORELLI Fabricante: MORELLI Modelo / Versão: MORELLI	Unidade	10	R\$ 14,8900	R\$ 13,9700	R\$ 139,7000

EDLA Lyanne F de Carvalho  
Asp Dentista / CRO-PE 11732  
Idt. 071159327-7 MDJEF

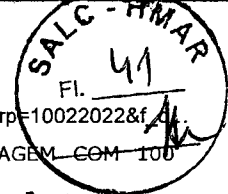

**Descrição Detalhada do Objeto Ofertado:** ELÁSTICO ORTODÔNTICO EXTRAORAL NATURAL MÉDIO . EMBALAGEM COM 100 UNIDADES. REF: 60.01.211 ANVISA: 10396830006

99 Elástico Ortodôntico Pacote 100,00 UN 10 R\$ 8,4600 R\$ 77,6000 R\$ 77,6000

Marca: MORELLI

Fabricante: MORELLI

Modelo / Versão: MORELLI

**Descrição Detalhada do Objeto Ofertado:** ELÁSTICO ORTODÔNTICO EXTRAORAL NATURAL PESADO . EMBALAGEM COM 100 UNIDADES. REF: 60.01.212 ANVISA: 10396830006

100 Elástico Ortodôntico Pacote 1000,00 UN 10 R\$ 6,5100 R\$ 5,9300 R\$ 59,3000

Marca: MORELLI

Fabricante: MORELLI

Modelo / Versão: MORELLI

**Descrição Detalhada do Objeto Ofertado:** ELÁSTICO P/ LIGADURA TIPO BENGALINHA COM DIÂMETRO INTERNO 1.30MM , EMBALAGEM C/ 1000 UNIDADES, COR AZUL MARINHO. ANVISA: 10396830015

101 Elástico Ortodôntico Pacote 1000,00 UN 30 R\$ 6,5100 R\$ 5,9300 R\$ 177,9000

Marca: MORELLI

Fabricante: MORELLI

Modelo / Versão: MORELLI

**Descrição Detalhada do Objeto Ofertado:** ELÁSTICO P/ LIGADURA TIPO BENGALINHA COM DIÂMETRO INTERNO 1.30MM , EMBALAGEM C/ 1000 UNIDADES, COR CINZA. ANVISA: 10396830015

102 Elástico Ortodôntico Pacote 1000,00 UN 5 R\$ 6,5100 R\$ 5,9300 R\$ 29,6500

Marca: MORELLI

Fabricante: MORELLI

Modelo / Versão: MORELLI

**Descrição Detalhada do Objeto Ofertado:** ELÁSTICO P/ LIGADURA TIPO BENGALINHA COM DIÂMETRO INTERNO 1.30MM , EMBALAGEM C/ 1000 UNIDADES, COR PRETA. ANVISA: 10396830015

103 Elástico Ortodôntico Pacote 1000,00 UN 4 R\$ 8,3500 R\$ 7,7600 R\$ 31,0400

Marca: MORELLI

Fabricante: MORELLI

Modelo / Versão: MORELLI

**Descrição Detalhada do Objeto Ofertado:** ELÁSTICO SEPARADOR AZUL, MEDIDA 5/32 = 4,0MM, EMBALAGEM C/ 1000 UNIDADES REF 60.04.200 ANVISA: 10396830015

105 Acessório ortodôntico Unidade 10 R\$ 11,0000 R\$ 9,6000 R\$ 96,0000

Marca: MORELLI

Fabricante: MORELLI

Modelo / Versão: MORELLI

**Descrição Detalhada do Objeto Ofertado:** ESPORÃO EDUCADOR LINGUAL. EMBALAGEM COM 10 UNIDADES. REF: 30.60.002 ANVISA: 10396830037

106 Fio Ortodôntico Rolo 50,00 G 2 R\$ 17,0700 R\$ 15,3700 R\$ 30,7400

Marca: MORELLI

Fabricante: MORELLI

Modelo / Versão: MORELLI

**Descrição Detalhada do Objeto Ofertado:** FIO ORTODÔNTICO PARA AMARRILHO CRNI - REDONDO 0,20MM (.008") EM ROLO 50G. REF: 55.01.208 ANVISA: 10396830039

107 Fio Ortodôntico Rolo 50,00 G 2 R\$ 16,0000 R\$ 14,4100 R\$ 28,8200

Marca: MORELLI

Fabricante: MORELLI

Modelo / Versão: MORELLI

**Descrição Detalhada do Objeto Ofertado:** FIO ORTODÔNTICO PARA AMARRILHO CRNI - REDONDO 0,25MM (.010") EM ROLO 50G. REF: 55.01.210 ANVISA: 10396830039

109 Gancho ortodôntico Unidade 8 R\$ 15,0000 R\$ 11,8800 R\$ 95,0400

Marca: MORELLI

Fabricante: MORELLI

Modelo / Versão: MORELLI

**Descrição Detalhada do Objeto Ofertado:** GANCHO PONTA BOLA RETO, UTILIZADO EM ARCOS ATÉ .021" X .025". EMBALAGEM COM 10 UNIDADES. REF: 30.40.005 ANVISA: 10396830037

111 Conjunto uso odontológico Unidade 2 R\$ 460,0000 R\$ 803,9800 401,9900

Marca: MORELLI

Fabricante: MORELLI

Modelo / Versão: MORELLI

**Descrição Detalhada do Objeto Ofertado:** KIT DE FERRAMENTAS PARA INSTALAÇÃO DE MINIPARAFUSO ORTODÔNTICO, CONTENDO CHAVE COM REFERENCIADOR DE TORQUE CABO DUPLO, FRESA LANÇA 1,0 X 5MM, FRESA HELICOIDAL 1,0MM, CHAVE ADAPT ORTO BRACKET CURTA, CHAVE ADAPT ORTO BRACKET LONGA, CHAVE ADAPTADORA DIGITAL ORTO, CAIXA ORGANIZADORA. REF: 37.20.001 ANVISA: 10396830042

114 Instrumento ortodôntico Unidade 3 R\$ 32,6700 R\$ 30,5700 R\$ 91,7100

Marca: MORELLI

Fabricante: MORELLI

Modelo / Versão: MORELLI

**Descrição Detalhada do Objeto Ofertado:** MARCADOR DE BANDAS TIPO ESTRELA (2.0MM 3.5MM) REF: 75.01.029 ANVISA: 10396830037

115 Instrumento ortodôntico Unidade 3 R\$ 32,6700 R\$ 30,5700 R\$ 91,7100

Marca: MORELLI

Fabricante: MORELLI

Modelo / Versão: MORELLI

**Descrição Detalhada do Objeto Ofertado:** MARCADOR DE BANDAS TIPO ESTRELA (3.5MM 5.0MM) REF: 75.01.023 ANVISA: 10396830037

117 Implante odontológico Unidade 10 R\$ 52,0000 R\$ 495,2000 R\$ 495,2000

Marca: MORELLI

Fabricante: MORELLI

Modelo / Versão: MORELLI

8/14  
 [Handwritten signature]

## PREGÃO ELETRÔNICO



MINISTÉRIO DA EDUCAÇÃO  
Empresa Brasileira de Serviços Hospitalares/Sede  
Hospital Universitário Lauro Wanderley

Pregão Eletrônico Nº 00072/2021(SRP)

## RESULTADO POR FORNECEDOR

19.231.616/0001-00 - R. DE F. TORRES MOLITERNO EIRELI

Item	Descrição	Unidade de Fornecimento	Quantidade	Critério de Valor (*)	Valor Unitário	Valor Global
1	<u>Acessório Ortodôntico</u> Marca: MORELLI Fabricante: MORELLI Modelo / Versão: NAC Descrição Detalhada do Objeto Ofertado: " ACESSÓRIO ORTODÔNTICO, MATERIAL AÇO INOXIDÁVEL, TIPO BOTÃO LINGUAL, TIPO FIXAÇÃO PARA COLAGEM, TIPO SUPERFÍCIE PLANO"	Unidade	15	R\$ 12,6300	R\$ 9,9200	R\$ 148,8000
2	<u>Aparelho Ortodôntico</u> Marca: MORELLI Fabricante: MORELLI Modelo / Versão: NAC Descrição Detalhada do Objeto Ofertado: " APARELHO ORTODÔNTICO, TIPO MÁSCARA FACIAL TIPO PETIT, COMPONENTES CORPO, MENTONEIRA, APOIO DA FRENTE, APOIO DA CINTA, COMPONENTE 1 SUPORTE DO ELÁSTICO"	Unidade	100	R\$ 43,0000	R\$ 39,7000	R\$ 3,970,0000
3	<u>Arco Ortodôntico Intraoral</u> Marca: MORELLI Fabricante: MORELLI Modelo / Versão: NAC Descrição Detalhada do Objeto Ofertado: " ARCO ORTODÔNTICO INTRAORAL, MATERIAL: CROMO NÍQUEL, FORMATO: REDONDO, ARCADE: INFERIOR TIPO ARCO, FORMATO REDONDO, DIÂMETRO FIO 0,35, POSIÇÃO INFERIOR"	Pacote 10,00 UN	30	R\$ 8,9200	R\$ 7,0000	R\$ 210,0000
4	<u>Arco Ortodôntico Intraoral</u> Marca: MORELLI Fabricante: MORELLI Modelo / Versão: NAC Descrição Detalhada do Objeto Ofertado: " ARCO ORTODÔNTICO INTRAORAL, MATERIAL: CROMO NÍQUEL, FORMATO: REDONDO, ARCADE: INFERIOR TIPO ARCO, FORMATO REDONDO, DIÂMETRO FIO 0,40, POSIÇÃO INFERIOR"	Pacote 10,00 UN	30	R\$ 8,9200	R\$ 8,9200	R\$ 267,6000
5	<u>Arco Ortodôntico Intraoral</u> Marca: MORELLI Fabricante: MORELLI Modelo / Versão: NAC Descrição Detalhada do Objeto Ofertado: " ARCO ORTODÔNTICO INTRAORAL, MATERIAL: CROMO NÍQUEL, FORMATO: REDONDO, ARCADE: INFERIOR TIPO ARCO, FORMATO REDONDO, DIÂMETRO FIO 0,45, POSIÇÃO INFERIOR"	Pacote 10,00 UN	20	R\$ 8,9200	R\$ 7,0000	R\$ 140,0000
6	<u>Arco Ortodôntico Intraoral</u> Marca: MORELLI Fabricante: MORELLI Modelo / Versão: NAC Descrição Detalhada do Objeto Ofertado: " ARCO ORTODÔNTICO INTRAORAL, MATERIAL: CROMO NÍQUEL, FORMATO: RETANGULAR, ARCADE: INFERIOR TIPO ARCO, FORMATO RETANGULAR, DIÂMETRO FIO 0,40, LARGURA 0,55, POSIÇÃO INFERIOR"	Pacote 10,00 UN	20	R\$ 8,4600	R\$ 8,1800	R\$ 163,6000
7	<u>Arco Ortodôntico Intraoral</u> Marca: MORELLI Fabricante: MORELLI Modelo / Versão: NAC Descrição Detalhada do Objeto Ofertado: " ARCO ORTODÔNTICO INTRAORAL, MATERIAL: CROMO NÍQUEL, FORMATO: RETANGULAR, ARCADE: INFERIOR TIPO ARCO, FORMATO RETANGULAR, DIÂMETRO FIO 0,43, LARGURA 0,63, POSIÇÃO INFERIOR"	Pacote 10,00 UN	30	R\$ 8,8100	R\$ 8,1800	R\$ 245,4000
8	<u>Arco Ortodôntico Intraoral</u> Marca: MORELLI Fabricante: MORELLI Modelo / Versão: NAC Descrição Detalhada do Objeto Ofertado: " ARCO ORTODÔNTICO INTRAORAL, MATERIAL NÍQUEL, TITÂNIO, COBRE, CARACTERÍSTICA ADICIONAL: TERMOATIVADO, FORMATO REDONDO, ARCADE SUPERIOR, TAMANHO ARCADE: PADRÃO DIÂMETRO FIO 0,45, POSIÇÃO SUPERIOR"	Pacote 10,00 UN	30	R\$ 26,2000	R\$ 22,0000	R\$ 660,0000
9	<u>Arco Ortodôntico Intraoral</u> Marca: MORELLI Fabricante: MORELLI Modelo / Versão: NAC Descrição Detalhada do Objeto Ofertado: " ARCO ORTODÔNTICO INTRAORAL, MATERIAL NÍQUEL, TITÂNIO, COBRE, CARACTERÍSTICA ADICIONAL: TERMOATIVADO, FORMATO REDONDO, ARCADE SUPERIOR, TAMANHO ARCADE: PADRÃO DIÂMETRO FIO 0,45, POSIÇÃO SUPERIOR"	Pacote 10,00 UN	10	R\$ 25,2900	R\$ 25,2900	R\$ 252,9000

EDLA Laviana F. de Carvalho  
Ass. Jurídica / PRO-PE 11732  
Id. 87.18327-7 MD/EB

ATA E

Itens: 26, 31

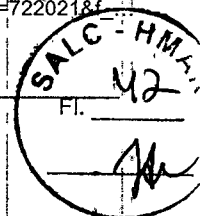

CARACTERÍSTICA ADICIONAL: TERMOATIVADO, FORMATO QUADRADO, ARCADA SUPERIOR, TAMANHO ARCADA: PADRÃO LARGURA 0,40, ESPESSURA 0,40"

10 Arco Ortodôntico Pacote 10,00 UN 20 R\$ 31,0300 R\$ 30,0000 R\$ 600,0000  
Intraoral

Marca: MORELLI

Fabricante: MORELLI

Modelo / Versão: NAC

Descrição Detalhada do Objeto Ofertado: " ARCO ORTODÔNTICO INTRAORAL, MATERIAL NÍQUEL, TITÂNIO, COBRE, CARACTERÍSTICA ADICIONAL: TERMOATIVADO, FORMATO REDONDO, ARCADA SUPERIOR, TAMANHO ARCADA: PADRÃO DIÂMETRO FIO 0,40"

11 Arco Ortodôntico Pacote 10,00 UN 20 R\$ 42,5000 R\$ 30,0000 R\$ 600,0000  
Intraoral

Marca: MORELLI

Fabricante: MORELLI

Modelo / Versão: NAC

Descrição Detalhada do Objeto Ofertado: " ARCO ORTODÔNTICO INTRAORAL, MATERIAL NÍQUEL, TITÂNIO, COBRE, CARACTERÍSTICA ADICIONAL TERMOATIVO, FORMATO RETANGULAR, ARCADA: SUPERIOR, TAMANHO DA ARCADA: PADRÃO LARGURA 0,55, ESPESSURA 0,40,"

12 Arco Ortodôntico Pacote 10,00 UN 30 R\$ 33,1000 R\$ 29,7000 R\$ 891,0000  
Intraoral

Marca: MORELLI

Fabricante: MORELLI

Modelo / Versão: NAC

Descrição Detalhada do Objeto Ofertado: " ARCO ORTODÔNTICO INTRAORAL, MATERIAL NÍQUEL, TITÂNIO, COBRE, CARACTERÍSTICA ADICIONAL: TERMOATIVADO, FORMATO REDONDO, ARCADA SUPERIOR, TAMANHO ARCADA: PADRÃO DIÂMETRO FIO 0,30 "

13 Arco Ortodôntico Pacote 10,00 UN 30 R\$ 33,1000 R\$ 30,0000 R\$ 900,0000  
Intraoral

Marca: MORELLI

Fabricante: MORELLI

Modelo / Versão: NAC

Descrição Detalhada do Objeto Ofertado: " ARCO ORTODÔNTICO INTRAORAL, MATERIAL NÍQUEL, TITÂNIO, COBRE, CARACTERÍSTICA ADICIONAL: TERMOATIVADO, FORMATO REDONDO, ARCADA SUPERIOR, TAMANHO ARCADA: PADRÃO DIÂMETRO FIO 0,35"

14 Carbono Para Articular Rolo 20,00 M 5 R\$ 229,4700 R\$ 229,4700 R\$ 1.147,3500

Marca: BAUSH BK 1028

Fabricante: BAUSCHER

Modelo / Versão: NAC

Descrição Detalhada do Objeto Ofertado: " CARBONO P/ ARTICULAÇÃO, EM PAPEL, FORMATO DE FITA, DUPLA FACE - 2 CORES, DESCARTÁVEL, EXTRA FINA, ESPESSURA DE 8 A 20µm."

15 Elástico Ortodôntico Pacote 100,00 UN 20 R\$ 11,7100 R\$ 11,7100 R\$ 234,2000

Marca: MORELLI

Fabricante: MORELLI

Modelo / Versão: NAC

Descrição Detalhada do Objeto Ofertado: " ELÁSTICO ORTODÔNTICO, MATERIAL LÁTEX NATURAL, TIPO EXTRAORAL, DIÂMETRO 1/2, CARACTERÍSTICAS ADICIONAIS ANEL, TIPO FORÇA FORÇA MÉDIA"

16 Embalagem Ortodontia Pacote 10,00 UN 30 R\$ 31,2300 R\$ 30,0000 R\$ 900,0000

Marca: MORELLI

Fabricante: MORELLI

Modelo / Versão: NAC

Descrição Detalhada do Objeto Ofertado: " EMBALAGEM ORTODONTIA, NOME CAIXA PARA APARELHOS REMOVÍVEIS - USO ORTODONTIA"

17 Embalagem Ortodontia Unidade 1000 R\$ 19,5000 R\$ 16,8000 R\$ 16.800,0000

Marca: MORELLI

Fabricante: MORELLI

Modelo / Versão: NAC

Descrição Detalhada do Objeto Ofertado: " EMBALAGEM ORTODONTIA, TIPO SAO PLASTICO COM FECHO HERMÉTICO P/ ELÁSTICO, CARACTERÍSTICA ADICIONAL C/ ORIENTAÇÕES DE USO IMPRESSAS"

18 Fio Ortodôntico Rolo 1,00 M 10 R\$ 11,1400 R\$ 11,1400 R\$ 111,4000

Marca: ORTOCENTRAL DIA 0,05

Fabricante: ORTOCENTRAL

Modelo / Versão: NAC

Descrição Detalhada do Objeto Ofertado: " FIO ORTODÔNTICO, MATERIAL COBRE ZINCO (LATÃO), TIPO LATÃO, FORMATO REDONDO, DIÂMETRO 0,40"

19 Fio Ortodôntico Rolo 50,00 G 10 R\$ 14,3000 R\$ 12,4000 R\$ 124,0000

Marca: MORELLI

Fabricante: MORELLI

Modelo / Versão: NAC

Descrição Detalhada do Objeto Ofertado: " FIO ORTODÔNTICO, MATERIAL CROMO NÍQUEL, TIPO AMARRADO, FORMATO REDONDO, DIÂMETRO 0,30"

20 Fio Ortodôntico Rolo 50,00 G 10 R\$ 13,8700 R\$ 12,4000 R\$ 124,0000

Marca: MORELLI

Fabricante: MORELLI

Modelo / Versão: NAC

Descrição Detalhada do Objeto Ofertado: " FIO ORTODÔNTICO, MATERIAL CROMO NÍQUEL, TIPO STANDARD, FORMATO REDONDO, DIÂMETRO 0,36 (.014")"

21 Tubo Ortodôntico Embalagem 10,00 UN 20 R\$ 33,0700 R\$ 24,8000 R\$ 496,0000

Marca: MORELLI

Fabricante: MORELLI

Modelo / Versão: NAC

Descrição Detalhada do Objeto Ofertado: " TUBO ORTODÔNTICO, MATERIAL AÇO INOXIDÁVEL, TIPO DUPLQ. COM GANCHO, COMPRIMENTO 3,50, MODELO CONVERSÍVEL, APLICAÇÃO COLAGEM EM DENTES MOLARES INFERIORES ESQUERDOS, CARACTERÍSTICAS ADICIONAIS PRESCRIÇÃO ROTH"

## PREGÃO ELETRÔNICO



MINISTÉRIO DA DEFESA  
Comando do Exército  
Comando Militar do Nordeste  
7ª Região Militar/7ª Divisão de Exército  
Hospital Militar de Área de Recife

Pregão Eletrônico Nº 00031/2021(SRP)

## RESULTADO POR FORNECEDOR

## 02.482.141/0001-13 - DENTAL BONSUCESSO PRODUTOS ODONTOLÓGICOS LTDA

Item	Descrição	Unidade de Fornecimento	Quantidade	Critério de Valor (*)	Valor Unitário	Valor Global
	<u>Grupo 1</u>	-	-	R\$ 357,7800	-	R\$ 297,0000

Marca:

Descrição Detalhada do Objeto Ofertado:

23 Condicionador de porcelana Seringa 2,50 ML 68 R\$ 34,4600 R\$ 22,7900 R\$ 1.549,7200

Marca: dentsply

Fabricante: dentsply

Modelo / Versão: dentsply

Descrição Detalhada do Objeto Ofertado: Ác. fluorídrico a 10%. Gel de baixa viscosidade, indicado para condicionamento superficial de porcelanas dentais. Composição: Ácido fluorídrico, água, espessante e corante. Cor laranja. Em seringa plástica transparente contendo 2,5 ml. Embalado individualmente em blister plástico. Seringa com 2,5 ml. Validade 2 anos. Padrão Dentsply OU SIMILAR, OU EQUIVALENTE, OU DE MELHOR QUALIDADE.

30 Petrolato Bisnaga 30,00 G 16 R\$ 8,1900 R\$ 8,1900 R\$ 131,0400

Marca: QUIMIDROL

Fabricante: QUIMIDROL

Modelo / Versão: QUIMIDROL

Descrição Detalhada do Objeto Ofertado: Vaselina sólida, efeito emoliente, melhor elasticidade, bisnaga com 30 g.

35 Acessórios moldagem Unidade 27 R\$ 28,5500 R\$ 24,2500 R\$ 654,7500

Marca: ANGELUS

Fabricante: ANGELUS

Modelo / Versão: ANGELUS

Descrição Detalhada do Objeto Ofertado: Kit composto por 12 pontas intraorais amarelas, compostas de polietileno de alta densidade, para a automistura de materiais, tipo ponteira para silicone, utilizadas no dispensador com cartuchos na proporção 1:1. Kit. Padrão ANGELUS OU SIMILAR, OU EQUIVALENTE, OU DE MELHOR QUALIDADE.

36 Acessórios moldagem Unidade 29 R\$ 217,5500 R\$ 217,5500 R\$ 6.308,9500

Marca: DMG

Fabricante: DMG

Modelo / Versão: DMG

Descrição Detalhada do Objeto Ofertado: Kit composto por 50 pontas misturadoras amarelas, compostas de polietileno de alta densidade, para automistura de materiais, tipo ponteira para silicone, utilizadas no dispensador com cartuchos na proporção 1:1. Kit. Padrão DMG OU SIMILAR, OU EQUIVALENTE, OU DE MELHOR QUALIDADE.

45 Carbono para articular Unidade 12 R\$ 338,3900 R\$ 1.663,0800 R\$ 138,5900

Marca: ANGELUS

Fabricante: ANGELUS

Modelo / Versão: ANGELUS

Descrição Detalhada do Objeto Ofertado: Carbono para articulação com espessura de 21 micras, e 3 1/2"X7/8" (88,9mmX22,22mm) de comprimento X largura por folha, com coloração progressiva, com maior deformação plástica (se estica, mas não quebra), flexível, não causa retrocessos na marcação e não borra. Caixa com 280 folhas. Dupla cor: Azul e Vermelho. Padrão AccuFilm da Parkell OU SIMILAR, OU EQUIVALENTE, OU DE MELHOR QUALIDADE.

46 Resina acrílica uso odontológico Unidade 14 R\$ 484,4600 R\$ 2.380,0000 R\$ 170,0000

Marca: Bosworth 40g

Fabricante: Bosworth 40g

Modelo / Versão: Bosworth 40g

Descrição Detalhada do Objeto Ofertado: Material para reembasamento temporário resiliente e macio de boa aderência.

49 Pote odontológico Unidade 14 R\$ 12,7900 R\$ 2,9200 R\$ 40,8800

Marca: indusbello

Fabricante: indusbello

Modelo / Versão: indusbello

Descrição Detalhada do Objeto Ofertado: Pote (frasco ou copo) dappen, feito em material a base de silicone atóxico, para materiais de uso odontológico, tamanho 26mm, peso 70g. Com ventosa na parte inferior que permite fixação na mesa. Autoclavável, antiaderente, inquebrável, não deforma. Padrão Indusbello OU SIMILAR, OU EQUIVALENTE, OU DE MELHOR QUALIDADE.

60 Broca baixa rotação Unidade 42 R\$ 56,9700 R\$ 56,9700 R\$ 2.392,7400



ATA F

Item: 29, 43 e 44

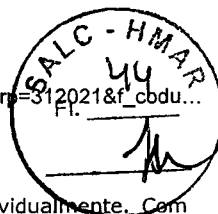

**Marca:** american burs  
**Fabricante:** american burs  
**Modelo / Versão:** american burs

**Descrição Detalhada do Objeto Ofertado:** Broca de tungstênio de formato e diâmetro diversos. Embalada individualmente. Com código e marca impressos a laser no mandril, facilitando a identificação da broca. Hélice na haste que preserva o motor, não deixando poeira e resíduos entrarem na caneta. Tarja colorida na haste que determina o corte. Soldagem especial entre o mandril e cabeça da broca, garantido durabilidade da broca. Aplicação em metais, gesso, acrílicos e zircônia pré-sinterizada. Autoclavável a 134oC/12 minutos. Tipo de Cortes: cruzado ou liso. Tamanho de Cortes: extra fino (tarja amarela) ou fino (tarja vermelha) ou grosso (tarja verde) ou extra grosso (tarja preta). Rotação de 15-30000rpm. Padrão DFS OU SIMILAR, OU EQUIVALENTE, OU DE MELHOR QUALIDADE.

80 Gesso - uso odontológico Embalagem 1,00 KG 65 R\$ 13,1100 R\$ 13,1100 R\$ 852,1500

**Marca:** HERODENT  
**Fabricante:** HERODENT  
**Modelo / Versão:** HERODENT

**Descrição Detalhada do Objeto Ofertado:** Gesso pedra - tipo III para fabricação de modelos e trabalhos de base para prótese dentária. Composição: alfa-Sulfato de cálcio, Quartzo e aditivos. Proporção de 30 ml de água para cada 100 g de gesso. Tempo de spatulamento 1 min. Endurecimento inicial 8 a 10 minutos. Tempo de remoção 45 min. Minutos. Alta resistência à compressão. Cor amarelo. Embalado em envelopes herméticos de 1 Kg. Validade de 60 meses. Modelo Herodent da Coltene OU SIMILAR, OU EQUIVALENTE, OU DE MELHOR QUALIDADE.

84 Cera odontológica Unidade 12 R\$ 20,2700 R\$ 20,2700 R\$ 243,2400

**Marca:** NEWWAX  
**Fabricante:** NEWWAX  
**Modelo / Versão:** NEWWAX

**Descrição Detalhada do Objeto Ofertado:** Cera utilidade, auxilia na elaboração de próteses dentárias, ajuste de moldeiras de estoque e ajuste de modelos em articulador, entre outros. Apresentação na cor vermelha, pode ser refundida sem perder suas propriedades. Embalagem contendo informações técnicas do produto e c/ 5 lâminas.

104 Conjunto uso odontológico Unidade 60 R\$ 44,5500 R\$ 40,7300 R\$ 2.443,8000

**Marca:** KONNEN  
**Fabricante:** KONNEN  
**Modelo / Versão:** KONNEN

**Descrição Detalhada do Objeto Ofertado:** Conjunto de uso odontológico para aspiração, material aço inoxidável. Autoclavável. Kit com 01 cânula e 03 agulhas. Medidas: Agulha 4010 - 32,4mm x Ø1,0mm; Agulha 4015 - 32mm x Ø1,5mm; Agulha 5020 - 40,9mm x Ø2,0mm; Cânula - 100mm x Ø3,2mm (interno) x Ø6,35mm (externo).

108 Edta Seringa 3,00 G 40 R\$ 33,9400 R\$ 22,4900 R\$ 899,6000

**Marca:** BIODINAMICA  
**Fabricante:** BIODINAMICA  
**Modelo / Versão:** BIODINAMICA

**Descrição Detalhada do Objeto Ofertado:** Ácido etileno diamino tetracético (EDTA) em gel trissódico a 24%. Quelante indicado para facilitar a instrumentação dos canais radiculares. Gel acondicionado em seringa plástica de 1,2ml com validade de dois anos após a fabricação. Caixa com 2 seringas de 3 gr.

114 Hidróxido de cálcio Unidade 30 R\$ 73,1700 R\$ 57,9300 R\$ 1.737,9000

**Marca:** CALEN PMCC  
**Fabricante:** CALEN PMCC  
**Modelo / Versão:** CALEN PMCC

**Descrição Detalhada do Objeto Ofertado:** Pasta de hidróxido de cálcio. Modelo: com paramonoclorofenol canforado (pmcc) e sem pmcc. Para uso endodôntico, caixa contendo 2 tubos com 2,7 gramas de pasta de hidróxido de cálcio sem pmcc / com pmcc e 2 tubo com 2,2 gramas de glicerina. Kit. Modelos: Calen e Calen PMCC da ss white OU SIMILAR, OU EQUIVALENTE, OU DE MELHOR QUALIDADE.

115 Hidróxido de cálcio Unidade 12 R\$ 186,5900 R\$ 1.620,0000  
135,0000

**Marca:** ULTRACAL  
**Fabricante:** ULTRACAL  
**Modelo / Versão:** ULTRACAL

**Descrição Detalhada do Objeto Ofertado:** Pasta de hidróxido de cálcio a 35% numa solução aquosa para uso endodôntico, efeito bactericida, estimula formação de dentina secundária, flui através da ponta NaviTip, aplicado com precisão até o ápice, elevado pH de 12,5, radiopaco, Kit com 4 unidades de 1,2ml (1,76g) cada + 20 unidades de pontas Navitip (5 - 29g 21mm, 5 - 29g 25mm, 5 - 29g 17mm e 5 - 29g 27mm). Modelo UltraCal XS da Ultradent OU SIMILAR, OU EQUIVALENTE, OU DE MELHOR QUALIDADE.

132 Cimento odontológico Seringa 4,00 G 36 R\$ 145,1000 R\$ R\$ 3.782,1600  
105,0600

**Marca:** CLIP F  
**Fabricante:** CLIP F  
**Modelo / Versão:** CLIP F

**Descrição Detalhada do Objeto Ofertado:** Restaurador temporário a base de resina composta semi-translúcida com flúor para incrementos de até 5 mm que não necessite de adesivo, apenas condicionamento ácido, que não necessite de uso de broca para remoção, que não adere a espátula, que tenha excelente selamento marginal, que não tenha eugenol, que renda aproximadamente 50 aplicações. Caixa com 02 seringas com 4 gramas cada. Modelo Clip F da Voco OU SIMILAR, OU EQUIVALENTE, OU DE MELHOR QUALIDADE.

136 Broca baixa rotação Unidade 42 R\$ 165,6000 R\$ R\$ 6.290,3400  
149,7700

**Marca:** DENTSPLY  
**Fabricante:** DENTSPLY  
**Modelo / Versão:** DENTSPLY

**Descrição Detalhada do Objeto Ofertado:** Broca long neck para CA 28mm de aço inoxidável ? para baixa rotação de uso endodôntico. Caixa com 06 unidades. Padrão maillefer OU SIMILAR, OU EQUIVALENTE, OU DE MELHOR QUALIDADE.

141 Placa de vidro Unidade 9 R\$ 9,1000 R\$ 7,9700 R\$ 71,7300

**Marca:** PREVEN  
**Fabricante:** PREVEN  
**Modelo / Versão:** PREVEN

**Descrição Detalhada do Objeto Ofertado:** Placa de vidro lisa, polido para manipulação de cimentos de uso odontológico 150x80x6mm, espessura 6mm. Embaladas individualmente com papel contendo informações técnicas e descritivo do produto. Padrão Daufenbach OU SIMILAR, OU EQUIVALENTE, OU DE MELHOR QUALIDADE.

142 Lâmina bisturi Caixa 100,00 UN 12 R\$ 74,0000 R\$ 61,7400 R\$ 740,8800



especial inoxidável de alto grau cirúrgico que reduz risco de quebra e ruptura da agulha, esterilizada por óxido de etileno, siliconizada (suavidade na penetração da agulha), tribiselada com indicação da face do bisel, diâmetro interno 43% maior, 30o graus de flexibilidade mínima, pré-rosqueada (melhor encaixe na carpule), bisel interno. Menos esforço e menos pressão durante a aplicação. Caixa com 100 unidades. Modelo: 30g extra-curta, 30g curta e 27g longa. Validade 60 meses. Modelo Septoject XL da Septodont OU SIMILAR, OU EQUIVALENTE, OU DE MELHOR QUALIDADE. ANVISA 10291220080

100	<u>Isolante - uso odontológico</u>	Unidade	100	R\$ 91,2600	R\$ R\$ 7.936,0000
					79,3600

**Marca:** Ultradent

**Fabricante:** Ultradent

**Modelo / Versão:** OPALDAM GREEN KIT 4 SERINGAS/20 TIPS

**Descrição Detalhada do Objeto Ofertado:** Barreira gengival fotopolimerizável à base de metacrilato, reflete a luz para proteger os tecidos contra o calor e que não irrita os tecidos gengivais para auxílio ao isolamento relativo do tecido gengival para clareamento e outras situações clínicas. Polimerização entre 10-20 segundos. Com viscosidade e tixotropia adequados para permitir fácil e perfeita cobertura dos tecidos moles, sem escorrer para regiões indesejáveis, com excelente poder de vedação, aderência mínima e excelente sobre a gengiva, com certificação da comunidade européia, tipo opaldam green ultradent. kit com 4 unidades de 1,2ml (1,3g) cada, 10 unidades de micro 20g Tip e 10 unidades black mini. Validade 24 meses. Modelo Opaldam da ultradent OU SIMILAR, OU EQUIVALENTE, OU DE MELHOR QUALIDADE. ANVISA 80279910015

101	<u>Broca baixa rotação</u>	Unidade	270	R\$ 53,8700	R\$ R\$ 48,6800
					13.143,6000

**Marca:** DENTSPLY

**Fabricante:** DENTSPLY

**Modelo / Versão:** ENDO Z 21MM OU 25MM

**Descrição Detalhada do Objeto Ofertado:** Broca endo z para endodontia de 21 mm e 25mm de comprimento para alta rotação, tendo a sua parte ativa fabricada em Carboneto de Tungstênio (K20) e a parte inativa fabricada em aço inoxidável contendo 13% de cromo e 0,9mm de diâmetro, haste em cor dourada. Embalada individualmente em blíster transparente vedado com alumínio prateado contendo etiqueta com informações técnicas.. Padrão maillefer OU SIMILAR, OU EQUIVALENTE, OU DE MELHOR QUALIDADE. ANVISA 80196880201

103	<u>Agulha odontológica</u>	Unidade	50	R\$ 87,3200	R\$ R\$ 3.451,0000
					69,0200

**Marca:** Ultradent

**Fabricante:** Ultradent

**Modelo / Versão:** NAVITIP 29GA DIVERSOS C/20

**Descrição Detalhada do Objeto Ofertado:** Pontas de irrigação navitip. Indicada para levar soluções irrigadoras no terço apical. Corpo de plástico com pescoço angulado e uma cânula em aço inoxidável muito fina. A extremidade apical da ponta é macia e flexível enquanto o restante do comprimento é rígido, permitindo uma introdução suave e fácil no canal radicular sem dobrar. Ponta esterilizada. Tamanho 29ga e 30ga de 21mm (amarela) ou 25mm (azul) ou 27mm (verde) ou sortido. Embalagem com 20 unidades. Padrão ultradent OU SIMILAR, OU EQUIVALENTE, OU DE MELHOR QUALIDADE. ANVISA 80279910004

121	<u>Lima uso odontológico</u>	Caixa 6,00 UN	50	R\$ 233,6500	R\$ R\$ 9.149,0000
					182,9800

**Marca:** DENTSPLY

**Fabricante:** DENTSPLY

**Modelo / Versão:** PROTAPER UNIVERSAL RETRATAMENTO SORTIDO 25MM C/6

**Descrição Detalhada do Objeto Ofertado:** Lima endodôntica rotatória de níquel-titânio, indicada para retratamento endodôntico e desobturação dos canais radiculares, para remoção de gutapercha nos terços coronário, médio e apical, caixa composta com 06 unidades, 02 unidades d1 (um anel), 02 unidades d2 (dois anéis) e 02 unidades d3 (três anéis), com diâmetro de 0,30 mm, 0,25mm e 0,20mm respectivamente e medindo, 16 mm, 18mm e 22 mm de comprimento respectivamente, apresentando taper de 9%, 8% e 7%. Caixa com 06 und. Padrão Protaper Maillefer - Dentsply OU SIMILAR, OU EQUIVALENTE, OU DE MELHOR QUALIDADE. ANVISA 80196880195

128	<u>Cimento odontológico</u>	Unidade		R\$ 227,8000	R\$ R\$ 681,4500
					136,2900

**Marca:** Angelus

**Fabricante:** Angelus

**Modelo / Versão:** MTA ANGELUS BRANCO 2 DOSES

**Descrição Detalhada do Objeto Ofertado:** Cimento reparador para complicações endodônticas, contendo de trióxido mineral ( com alta radiopacidade, baixa solubilidade, alta alcalinidade, hidrofílico, cor branca, tempo de presa de 15 minutos. Kit contendo 2 doses de MTA branco de 0,14g cada (0,28g). Padrão angelus OU SIMILAR, OU EQUIVALENTE, OU DE MELHOR QUALIDADE. ANVISA 10349450023

134	<u>Ponta p, seringa materiais viscosos</u>	Unidade	112	R\$ 68,0000	R\$ R\$ 7.616,0000
					68,0000

**Marca:** MK-Life

**Fabricante:** Maquira

**Modelo / Versão:** PRECISION N3 OU N4

**Descrição Detalhada do Objeto Ofertado:** Ponta accudose. Utilizada para materiais de baixa viscosidade, compósitos menos densos, ionômero de vidro, cimentos. Modelos: anterior LV e posterior HV. Cor da ponteira: cinza (anterior) e preta (posterior). Caixa com 20 pontas. Padrão DFL OU SIMILAR, OU EQUIVALENTE, OU DE MELHOR QUALIDADE. ANVISA 80322409002

147	<u>Pinça odontológica</u>	Unidade	30	R\$ 113,0000	R\$ R\$ 2.217,0000
					73,9000

**Marca:** Quinelato

**Fabricante:** Quinelato

**Modelo / Versão:** PINÇA PORTA GRAMPO PALMER

**Descrição Detalhada do Objeto Ofertado:** Pinça porta grampo, modelo Palmer. Aço inoxidável martensítico série 400/aço inoxidável austenítico série 300, indicado para levar o grampo ao dente no isolamento absoluto. Autoclavável. Com lote gravado no instrumental para efeito de rastreabilidade. Padrão quinelato OU SIMILAR, OU EQUIVALENTE, OU DE MELHOR QUALIDADE. ANVISA 10301950026

148	<u>Material p, isolamento dental, dique de borracha</u>	Unidade	30	R\$ 171,8900	R\$ R\$ 4.439,4000
					147,9800

**Marca:** Quinelato

**Fabricante:** Quinelato

**Modelo / Versão:** ALICATE PERFURADOR AINSWORTH

**Descrição Detalhada do Objeto Ofertado:** Alicate perfurador ainsworth em aço inoxidável martensítico série 400/aço inoxidável austenítico série 300, indicado para perfurar lençol de borracha (diqe de borracha) para isolamento absoluto. apresenta roldana com 5 perfurações em diâmetros diferentes. Autoclavável. Com lote gravado no instrumental para efeito de rastreabilidade. Padrão quinelato OU SIMILAR, OU EQUIVALENTE, OU DE MELHOR QUALIDADE. ANVISA 10301950025

**Total do Fornecedor:**

**R\$**

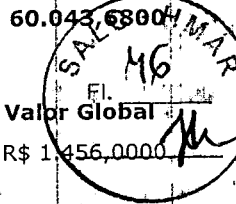

## 07.010.532/0001-59 - J.PINHEIRO-MATERIAIS MEDICOS E ODONTOLOGICOS LTDA

Item	Descrição	Unidade de Fornecimento	Quantidade	Critério de Valor (*)	Valor Unitário	Valor Global
26	<u>Adesivo dental</u>	Frasco 6,00 G	20	R\$ 125,3200	R\$ 72,8000	R\$ 1.456,0000

Marca: SINGLE BOND

Fabricante: 3M

Modelo / Versão: esmalte e dentina

**Descrição Detalhada do Objeto Ofertado:** "Sistema adesivo de esmalte e dentina com carga fotopolimerizável de 5nm (nanotecnologia). Frasco com 6g e rendimento de até 280 gotas, (em média 1 gota por restauração). Primer e adesivo em um só frasco; solvente à base de água e álcool. Composição: bis-GMA, HEMA, monômeros dimetacrilatos, copolímeros do ácido polialquenoico, iniciadores, água e etanol. Adesivo Com 10% de sílica coloidal de peso em carga nanoparticulada, não sendo necessário agitar o frasco antes do uso. Tampa de cor laranja "flip top": evita desperdício e pode ser manuseada apenas com uma mão. Menor sensibilidade pós-operatória. Frasco com 6g. Validade: 36 meses. Modelo Single Bond 2 da 3M OU SIMILAR, OU EQUIVALENTE, OU DE MELHOR QUALIDADE." \_ 20 \_ MARCA: SINGLE BOND \_ FABRICANTE: 3M \_ MODELO: esmalte e dentina \_ PRAZO DE GARANTIA DO PRODUTO: 12 MESES \_ PRAZO DE VALIDADE DA PROPOSTA: 180 DIAS Nº DO REGISTRO NA ANVISA: 80284930213

28	<u>Silano - agente de adesão</u>	Frasco 4,00 ML	32	R\$ 55,4100	R\$ 1.772,8000	R\$ 1.008,0000
----	----------------------------------	----------------	----	-------------	----------------	----------------

Marca: PROSIL

Fabricante: FGM

Modelo / Versão: união

**Descrição Detalhada do Objeto Ofertado:** "Agente de união silano, usado em processos de adesão e cimentação de peças em cerâmica, cerômero, resina laboratorial e pinos de fibra de vidro. Embalagem com 4g. Modelo Prosil da FGM OU SIMILAR, OU EQUIVALENTE, OU DE MELHOR QUALIDADE." \_ 32 \_ MARCA: PROSIL \_ FABRICANTE: FGM \_ MODELO: união \_ PRAZO DE GARANTIA DO PRODUTO: 12 MESES \_ PRAZO DE VALIDADE DA PROPOSTA: 180 DIAS Nº DO REGISTRO NA ANVISA: 80172310031

42	<u>Resina composta</u>	Seringa 4,00 G	195	R\$ 163,2900	R\$ 77,1500	R\$ 15.044,2500
----	------------------------	----------------	-----	--------------	-------------	-----------------

Marca: FILTEK Z350 XT

Fabricante: 3M

Modelo / Versão: fotoativada

**Descrição Detalhada do Objeto Ofertado:** "Resina composta fotoativada desenvolvida para ser usada em restaurações anteriores e posteriores, construções de núcleos, espiantagens e restaurações indiretas. Todas as cores são radiopacas, inclusive as translúcidas. Com 100% de nanopartículas. Apresenta facilidade e retenção de polimento, resistência e durabilidade aprimoradas. Excelente manipulação: não gruda na espátula e possui ótima consistência. Tempo de polimerização: 20 segundos. Possui na sua composição da resina matriz orgânica de bis-gma, udma, tegdma, bis-ema e uma combinação de sílica com tamanho de 20nm nãoaglomeradas/não agregadas, zircônia com tamanho de 4-11nm nãoaglomeradas / não-agregadas e aglomerados, clusters, de partículas agregadas de zircônia/sílica. Opacidades: esmalte, dentina, corpo e translúcida. Possuem tamanho médio de partícula do aglomerado com cerca de 0,6 - 10 microns. A carga de partícula inorgânica representa cerca de 78,5% em peso (63,3% por volume) nas opacidades esmalte, corpo e dentina; e cerca de 72,5% em peso (55,6% por volume) na translúcida. Seringa com 4 gramas. Cores: A3D, C4D, A1B, A2B, A3B, A3,5B, A4B, A6B, B2B, C2B, D3B. Modelo Z350 xt da 3M OU SIMILAR, OU EQUIVALENTE, OU DE MELHOR QUALIDADE." \_ 195 \_ MARCA: FILTEK Z350 XT \_ FABRICANTE: 3M \_ MODELO: fotoativada \_ PRAZO DE GARANTIA DO PRODUTO: 12 MESES \_ PRAZO DE VALIDADE DA PROPOSTA: 180 DIAS Nº DO REGISTRO NA ANVISA: 80284930233

43	<u>Resina composta</u>	Seringa 2,00 G	39	R\$ 148,3300	R\$ 94,0000	R\$ 3.666,0000
----	------------------------	----------------	----	--------------	-------------	----------------

Marca: FILTEK BULK FILL FLO

Fabricante: 3M

Modelo / Versão: Kit

**Descrição Detalhada do Objeto Ofertado:** "Resina de auto-nivelamento para base de dentes posteriores. Substituto de dentina resinosa para inserção em grandes incrementos como base em restaurações dentárias. Possui radiopacidade, cor A1, universal e A3. Maior fluidez, alta resistência e baixa tensão (stress) de contração de polimerização. Elevadas propriedades mecânicas: resistência à flexão, à compressão, ao desgaste, à tração diametral. Menor deflexão de cúspides. É projetado para ser usado como base de restaurações de classe I e II, selamento de fôssulas e fissuras e tem características de manuseio comuns a uma resina de consistência fluida, mas pode ser colocado em incrementos de 4 mm gerando uma mínima tensão pela contração durante o processo de polimerização. Permite a adaptação às paredes da cavidade preparada. Composição: cerâmica silanizada tratada, UDMA, BISEMA, BisGMA, benzotriazol, dimetacrilato substituída, TEGDMA e fluoreto de itérbio. Apresentação: Kit com 1 seringa de 2 gramas + 10 pontas aplicadoras. Modelo Filtek bulk fill flow da 3M OU SIMILAR, OU EQUIVALENTE, OU DE MELHOR QUALIDADE." \_ 39 \_ MARCA: FILTEK BULK FILL FLOW \_ FABRICANTE: 3M \_ MODELO: Kit \_ PRAZO DE GARANTIA DO PRODUTO: 12 MESES \_ PRAZO DE VALIDADE DA PROPOSTA: 180 DIAS Nº DO REGISTRO NA ANVISA: 80284930313

58	<u>Broca baixa rotação</u>	Unidade	494	R\$ 16,0800	R\$ 16,0800	R\$ 7.943,5200
----	----------------------------	---------	-----	-------------	-------------	----------------

Marca: ANGELUS

Fabricante: ANGELUS

Modelo / Versão: 32 mm

**Descrição Detalhada do Objeto Ofertado:** "Broca de largo nº 1, 2, 3, 4, 5 e 6 fabricada em aço inoxidável, com comprimento de 32 mm. Caixa autoclavável com 01 unidade. Padrão angelus OU SIMILAR, OU EQUIVALENTE, OU DE MELHOR QUALIDADE." \_ 494 \_ MARCA: ANGELUS \_ FABRICANTE: ANGELUS \_ MODELO: 32 mm \_ PRAZO DE GARANTIA DO PRODUTO: 12 MESES \_ PRAZO DE VALIDADE DA PROPOSTA: 180 DIAS Nº DO REGISTRO NA ANVISA: 10349450055

92	<u>Benzocaina</u>	Pote 12,00 G	10	R\$ 7,4500	R\$ 6,7000	R\$ 67,0000
----	-------------------	--------------	----	------------	------------	-------------

Marca: BENZOTOP

Fabricante: DFL

Modelo / Versão: tópico

**Descrição Detalhada do Objeto Ofertado:** "Anestésico tópico gel contendo 200mg/g de benzocaina de rápido início, sabor agradável, não deixa gosto amargo na boca, não provoque absorção sistêmica, sabores: menta, pina-colada e tutti-frutti. Pote com 12 g. Validade de 24 meses. Modelo benzotop da DFL OU SIMILAR, OU EQUIVALENTE, OU DE MELHOR QUALIDADE" \_ 10 \_ MARCA: BENZOTOP \_ FABRICANTE: DFL \_ MODELO: tópico \_ PRAZO DE GARANTIA DO PRODUTO: 12 MESES \_ PRAZO DE VALIDADE DA PROPOSTA: 180 DIAS Nº DO REGISTRO NA ANVISA: 10349450086

94	<u>Lidocaína cloridrato</u>	Tubete 1,80 ML	27	R\$ 98,0200	R\$ 80,7600	R\$ 2.180,5200
----	-----------------------------	----------------	----	-------------	-------------	----------------

Marca: ALPHACAINE

Fabricante: DFL

Modelo / Versão: tubete de vidro com 1,8ml

EM BRANCO

## Resultado por Fornecedor



MINISTÉRIO DA EDUCAÇÃO  
Universidade Federal da Bahia  
Complexo Hospitalar e de Saúde da UFBA

Pregão N° 00048/2021(SRP) - (Decreto N° 10.024/2019)

## RESULTADO POR FORNECEDOR

## 05.783.974/0001-02 - FLAMAGEL INDUSTRIA E COMERCIO LTDA

Item Descrição	Unidade de Fornecimento	Quantidade	Critério de Valor (*)	Valor Unitário	Valor Global
94 <u>Álcool etílico</u> Marca: FLAMAGEL Fabricante: FLAMAGEL INDUSTRIA E COMERCIO LTDA Modelo / Versão: 1L Descrição Detalhada do Objeto Ofertado: ÁLCOOL ETÍLICO, ASPECTO FÍSICO: LÍQUIDO LÍMPIDO, INCOLOR, VOLÁTIL, TEOR ALCÓOLICO: 95,1 A 96%GL, FÓRMULA QUÍMICA: C2H5OH, PESO MOLECULAR: 46,07 G/MOL, GRAU DE PUREZA: 92,6% A 93,8% P,P INPM, CARACTERÍSTICA ADICIONAL: HIDRATADO, NÚMERO DE REFERÊNCIA QUÍMICA: CAS 64-17-5.	Litro	520	R\$ 7,1100	R\$ 7,1100	R\$ 3.697,2000

Total do Fornecedor: R\$ 3.697,2000

## 07.010.532/0001-59 - J.PINHEIRO-MATERIAIS MEDICOS E ODONTOLOGICOS LTDA

Item Descrição	Unidade de Fornecimento	Quantidade	Critério de Valor (*)	Valor Unitário	Valor Global
64 <u>Articaína</u> Marca: ARTICAINE Fabricante: DFL Modelo / Versão: tubetes de cristal com 1,8ml Descrição Detalhada do Objeto Ofertado: ARTICAÍNA, COMPOSIÇÃO: ASSOCIADA COM EPINEFRINA, CONCENTRAÇÃO: 4% + 1,100.000, FORMA FARMACÊUTICA: SOLUÇÃO INJETÁVEL. *DESCRIÇÃO COMPLEMENTAR: Anestésico odontológico local, injetável, articaína 4% com vaso constritor epinefrina 1: 100.000 com cada ml contendo 40 mg de Cloridrato de Articaína, 10 microgramas de Epinefrina, também conhecida como Adrenalina, isento de Metilparabeno, envasado em tubetes de cristal com 1,8ml e êmbolos siliconizados. Cada tubete deverá estar envolvido por adesivo de segurança, que proteja a cavidade oral em caso se quebra. O produto deverá estar alojado em blisters lacrados com 10 tubetes cada; _ 1.250 _ MARCA: ARTICAINE _ FABRICANTE: DFL _ MODELO: tubetes de cristal com 1,8ml _ PRAZO DE GARANTIA DO PRODUTO: 12 MESES _ PRAZO DE VALIDADE DA PROPOSTA: 60 DIAS N° DO REGISTRO NA ANVISA: 101770025	Tubete 1,80 ML	1250	R\$ 3,5100	R\$ 3,5100	R\$ 4.387,5000

65 <u>Benzocaína</u> Marca: BENZOTOP Fabricante: DFL Modelo / Versão: TÓPICO Descrição Detalhada do Objeto Ofertado: BENZOCAÍNA, CONCENTRAÇÃO: 20%, USO: GEL TÓPICO _ 150 _ MARCA: BENZOTOP _ FABRICANTE: DFL _ MODELO: TÓPICO _ PRAZO DE GARANTIA DO PRODUTO: 12 MESES _ PRAZO DE VALIDADE DA PROPOSTA: 60 DIAS N° DO REGISTRO NA ANVISA: 101770027	Pote 12,00 G	150	R\$ 5,4400	R\$ 5,4400	R\$ 816,0000
--	--------------	-----	------------	------------	--------------

69 <u>Lidocaína cloridrato</u> Marca: ALPHACAINE Fabricante: DFL Modelo / Versão: tubetes de cristal com 1,8ml Descrição Detalhada do Objeto Ofertado: LIDOCAÍNA CLORIDRATO, COMPOSIÇÃO: ASSOCIADA COM EPINEFRINA, DOSAGEM: 2% + 1:100.000, APRESENTAÇÃO: INJETÁVEL. *DESCRIÇÃO COMPLEMENTAR: Anestésico odontológico local, injetável, lidocaína 2% com vaso constritor epinefrina 1: 100.000 com cada ml contendo 20 mg de Cloridrato de Lidocaína, 10 microgramas de Epinefrina, também conhecida como Adrenalina, isento de Metilparabeno, envasado em tubetes de cristal com 1,8ml e êmbolos siliconizados. Cada tubete deverá estar envolvido por adesivo de segurança, que proteja a cavidade oral em caso se quebra. O produto deverá estar alojado em blisters lacrados com 10 tubetes cada; _ 25.000 _ MARCA: ALPHACAINE _ FABRICANTE: DFL _ MODELO: tubetes de cristal com 1,8ml _ PRAZO DE GARANTIA DO PRODUTO: 12 MESES _ PRAZO DE VALIDADE DA PROPOSTA: 60 DIAS N° DO REGISTRO NA ANVISA: 101770016	Tubete 1,80 ML	25000	R\$ 1,9400	R\$ 1,9400	R\$ 48.500,0000
---	----------------	-------	------------	------------	-----------------

70 <u>Mepivacaína cloridrato</u> Marca: MEPIADRE Fabricante: DFL Modelo / Versão: tubetes de cristal com 1,8ml Descrição Detalhada do Objeto Ofertado: MEPIVACAÍNA CLORIDRATO, APRESENTAÇÃO: ASSOCIADA COM EPINEFRINA, DOSAGEM: 2% + 1:100.000. *DESCRIÇÃO COMPLEMENTAR: Anestésico odontológico local, injetável, mepivacaína 2% com vaso constritor epinefrina 1: 100.000 com cada ml contendo 20 mg de Cloridrato de Mepecrina, 10 microgramas de Epinefrina, também conhecida como Adrenalina, isento de Metilparabeno, envasado em tubetes de cristal com 1,8ml e êmbolos siliconizados. Cada tubete deverá estar envolvido por adesivo de segurança, que proteja a cavidade oral em caso se quebra. O produto deverá estar alojado em blisters lacrados com 10 tubetes cada _ 1.250 _ MARCA: MEPIADRE _ FABRICANTE: DFL _ MODELO: tubetes de cristal com 1,8ml _ PRAZO DE GARANTIA DO PRODUTO: 12 MESES _ PRAZO DE VALIDADE DA PROPOSTA: 60 DIAS N° DO REGISTRO NA ANVISA: 101770022	Tubete 1,80 ML	1250	R\$ 2,9500	R\$ 2,9500	R\$ 3.687,5000
--	----------------	------	------------	------------	----------------

Total do Fornecedor: R\$ 57.391,0000

## 07.094.705/0001-64 - HOSPSHOP PRODUTOS HOSPITALARES EIRELI

Item Descrição	Unidade de Fornecimento	Quantidade	Critério de Valor (*)	Valor Unitário	Valor Global
7 <u>Luva cirúrgica</u> Marca: LATEXBR Fabricante: LATEXBR Modelo / Versão: NEWHAND Descrição Detalhada do Objeto Ofertado: "LUA CIRÚRGICA, LÁTEX NATURAL, 6,50, ESTÉRIL, COMPRIMENTO MÍNIMO DE 28CM, LUBRIFICADA C/ PÓ BIOABSORVÍVEL, ATÓXICA, DESCARTÁVEL, ANATÔMICO, CONFORME NORMA ABNT C/ ABERTURA ASSÉPTICA. MARCA LATEXBR MODELO NEWHAND. REG ANVISA 10182420004 "	Par	12100	R\$ 1,4100	R\$ 1,3200	R\$ 15.972,0000

8 <u>Luva cirúrgica</u> Marca: LATEXBR Fabricante: LATEXBR Modelo / Versão: NEWHAND Descrição Detalhada do Objeto Ofertado: LUVA CIRÚRGICA, LÁTEX NATURAL, 7, ESTÉRIL, COMPRIMENTO MÍNIMO DE 28CM, LUBRIFICADA C/	Par	14500	R\$ 1,4000	R\$ 1,3200	R\$ 19.140,0000
---	-----	-------	------------	------------	-----------------

comprasnet.gov.br/livre/pregao/FornecedorResultadoDecreto.asp?prgcod=976090&f\_lstSrp=&f\_Uf=&f\_numPrp=482021&f\_coduasg=150247&f\_c...

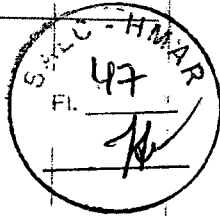

ATA 6

Item 77

Marca: ACCUMED  
Fabricante: ACCUMED

Modelo / Versão: GARROTE PREMIUM

Descrição Detalhada do Objeto Ofertado: Faixa Elastica (garrote), para procedimentos médico-hospitalares ambulatoriais que requeiram imobilização ou garroteamento do membro superior e inferior. - Fecho em PVC que permite um ajuste fácil e confortável. - Tamanho Adulto. - Especificações e Características Técnicas. - Faixa de flexibilidade: 1:1.5 - 1:2.0. - Reversão da flexibilidade:

Total do Fornecedor: R\$ 922,8000

36.521.392/0001-81 - GO VENDAS ELETRONICAS EIRELI

Item Descrição

124 Caixa térmica

Marca: COLEMAN

Fabricante: COLEMAN

Modelo / Versão: 4,7 Litros com Termômetro

Descrição Detalhada do Objeto Ofertado: CAIXA TÉRMICA, MATERIAL POLITIETILENO E POLIPROPILENO, CAPACIDADE 4,70L, CARACTERÍSTICAS ADICIONAIS: MODELO COMPACTO; OBS: TEMPA ESCANOTEÁVEL, ALÇA CENTRAL, PARA TRANSPORTE DE MEDICAMENTOS, TERMOMETRO INTEGRADO

Total do Fornecedor: R\$ 1.421,7600

36.590.911/0001-63 - ELEUTERIO RIBEIRO DA SILVA JUNIOR

Item Descrição

78 Escova degermação

Marca: RIOQUIMICA

Fabricante: RIOQUIMICA

Modelo / Versão: RIOQUIMICA

Descrição Detalhada do Objeto Ofertado: Escova degermação, aplicação: com clorexidina à 2%, estéril, características adicionais: embalagem individualmente

Total do Fornecedor: R\$ 5.054,

36.757.380/0001-50 - MEDSANTA COMERCIO DE MEDICAMENTOS E MATERIAIS MEDICOS L

Item Descrição

18 Luva para procedimento não cirúrgico

Marca: SUPERMAX

Fabricante: SUPERMAX

Modelo / Versão: CAIXA COM 100 UND

Descrição Detalhada do Objeto Ofertado: LUVA PARA PROCEDIMENTO NÃO CIRÚRGICO, LÁTEX NATURAL ÍNTEGRO E UNIFORME, PEQUENO, SEM PÔ, AMBIDESTRA. \*DESCRIÇÃO COMPLEMENTAR: Na caixa não deve conter texto "Não destinada para área de saúde", ou informação semelhante

Total do Fornecedor: R\$ 21.600,0000

20 Luva de proteção

Marca: medix

Fabricante: medix

Modelo / Versão: CAIXA COM 100 UND

Descrição Detalhada do Objeto Ofertado: LUVA DE PROTEÇÃO, NITRÍLICA, PRODUTOS QUÍMICOS E BIOLÓGICOS, PEQUENO, HIPOALÉRGICA, REUTILIZÁVEL, TEXTURIZADA. \*DESCRIÇÃO COMPLEMENTAR: LUVAS DE SEGURANÇA EM BORRACHA NITRÍLICA (LUVAS NITRÍLICAS FINAS), GRAU ALIMENTÍCIO E INDÚSTRIA QUÍMICA, SEM REVESTIMENTO INTERNO, INTERIOR LISO, SEM AMIDO, AMBIDESTRAS, DESCARTÁVEIS, TAMANHO P, PROTEGE CONTRA AGENTES QUÍMICOS, TAIS COMO (NORMA MT-11) CLASSE A: TIPO 2: AGRESSIVOS BÁSICOS; CLASSE B: DETERGENTES, SABÕES, AMONÍACO E SIMILARES. CLASSE C: TIPO 1: HIDROCARBONETOS ALIFÁTICOS; TIPO 2: HIDROCARBONETOS AROMÁTICOS; TIPO 3: ALCOÓIS; TIPO 4: ÉTERES; TIPO 6: ÁCIDOS ORGÂNICOS. C.A. (CERTIFICADO DE APROVAÇÃO) DO MINISTÉRIO DO TRABALHO VÁLIDO. MODELO DE REFERÊNCIA: LUVA NITRÍLICA DESCARTÁVEL SENSIFLEX ULTRA - EXTRA RESISTENTE DA DANNY. Conforme Acórdão 2300/2007

Total do Fornecedor: R\$ 327.619,9200

48 Lâmina bisturi

Marca: medix

Fabricante: medix

Modelo / Versão: CAIXA COM 100 UND

Descrição Detalhada do Objeto Ofertado: LÂMINA BISTURI, AÇO CARBONO, Nº 11, DESCARTÁVEL, ESTÉRIL, EMBALADA INDIVIDUALMENTE

Total do Fornecedor: R\$ 3.074,0000

49 Lâmina bisturi

Marca: medix

Fabricante: medix

Modelo / Versão: CAIXA COM 100 UND

Descrição Detalhada do Objeto Ofertado: LÂMINA BISTURI, AÇO CARBONO, Nº 15C, DESCARTÁVEL, ESTÉRIL, EMBALADA INDIVIDUALMENTE

Total do Fornecedor: R\$ 138.839,8000

50 Lâmina bisturi

Marca: medix

Fabricante: medix

Modelo / Versão: CAIXA COM 100 UND

Descrição Detalhada do Objeto Ofertado: LÂMINA BISTURI, AÇO INOXIDÁVEL, Nº 15, DESCARTÁVEL, ESTÉRIL, EMBALADA INDIVIDUALMENTE

Total do Fornecedor: R\$ 494.283,7200

36.813.448/0001-71 - MDL SOUZA COMERCIO EIRELI

Item Descrição

90 Ácido crômico

Marca: PERFYLTECH

Fabricante: PERFYLTECH

Modelo / Versão: PERFYLTECH

Descrição Detalhada do Objeto Ofertado: ÁCIDO CRÔMICO, ASPECTO FÍSICO: CRISTAIS VERMELHO ESCUROS, FÓRMULA QUÍMICA: H2CRO4, MASSA MOLECULAR: 116,95 G,MOL, GRAU DE PUREZA: PUREZA MÍNIMA DE 99,5%, NÚMERO DE REFERÊNCIA QUÍMICA: CAS 7738-94-5

93 Ácido periódico

Marca: PERFYLTECH

Fabricante: PERFYLTECH

Modelo / Versão: PERFYLTECH

Descrição Detalhada do Objeto Ofertado: ÁCIDO PERIÓDICO, ASPECTO FÍSICO: PÓ OU CRISTAL BRANCO, INODORO, PESO MOLECULAR: 227,94 G,MOL, FÓRMULA QUÍMICA: HIO6, GRAU DE PUREZA: PUREZA MÍNIMA DE 99%, CARACTERÍSTICA ADICIONAL: REAGENTE P.A., NÚMERO DE REFERÊNCIA QUÍMICA: CAS 10450-60-9

98 Bissulfito de sódio

Marca: PERFYLTECH

Fabricante: PERFYLTECH

Modelo / Versão: PERFYLTECH

Descrição Detalhada do Objeto Ofertado: BISSULFITO DE SÓDIO, ASPECTO FÍSICO: PÓ BRANCO CRISTALINO, FÓRMULA QUÍMICA: NAHSO3,

Total do Fornecedor: R\$ 23,0000

## Resultado por Fornecedor



MINISTÉRIO DA DEFESA  
Comando do Exército  
Comando Militar do Planalto  
Comando da 11ª Região Militar  
Hospital Militar de Área de Brasília

ORDENADA de Defesa L. 34  
1º Ten. ODT  
CRO/AM 3533  
IDL 110350977-2 MD/EB

ATA H  
Item: 78



Pregão Nº.00018/2021(SRP) - (Decreto Nº 10.024/2019)

## RESULTADO POR FORNECEDOR

## 05.412.147/0001-02 - DENTAL OESTE EIRELI

Item Descrição	Unidade de Fornecimento	Quantidade	Critério de Valor (*)	Valor Unitário	Valor Global
2 <u>Agulha odontológica</u> Marca: Ultradent Fabricante: Ultradent Modelo / Versão: ENDO-EZE IRRIGATOR TIPS C/5 Descrição Detalhada do Objeto Ofertado: Agulha intracanal - Agulha fina, metálica e arredondada (27 ga, 0,40 mm) com extremidade anti-obturação única; -A ponta apresenta ventilação de um dos lados para irrigação lateral, evitando o perigo da extrusão de fluidos através do ápice; - Comprimento da agulha 25 mm. -Utilizar com: EDTA 18%, Ácido Cítrico 20%, outros irrigantes. Similar ou superior à Agulha Endo-Eze Tips - Ultradent. Apresentação: Embalagem com 5 unidades ANVISA 80279910004	Unidade	200	R\$ 18,6300	R\$ 10,0300	R\$ 2.006,0000
32 <u>Agulha odontológica</u> Marca: Ultradent Fabricante: Ultradent Modelo / Versão: NAVITIP 29GA 27MM C/5 Descrição Detalhada do Objeto Ofertado: Cânulas de aplicação de pastas, líquidos e géis Características: Proporciona aplicação controlada no ápice; Cânulas flexíveis de aço inoxidável; Corpo de plástico com pescoço angulado e uma cânula de metal pescoço angulado e uma cânula de metal muito fina. Ponta Esterilizada. A extremidade apical da ponta é macia e flexível, enquanto o comprimento restante do é rígido, permitindo uma introdução suave e fácil no canal radicular sem dobrar. ANVISA 80279910004	Unidade	250	R\$ 40,2500	R\$ 15,4400	R\$ 3.860,0000
34 <u>Cimento odontológico</u> Marca: Biodinamica Fabricante: Biodinamica Modelo / Versão: BIOPLIC 2X2G Descrição Detalhada do Objeto Ofertado: Cimento obturador provisório fotopolimerizável. Composto por um material resinoso, por grupos dimetacrilatos, carga orgânica, dióxido de silício, fluoreto de sódio e catalisadores, que após ativação por luz visível (aparelho fotopolimerizador), endurece adquirindo uma consistência borrachóide, utilizado para vedar temporariamente as cavidades. Proporciona selamento hermético; Pronto para Uso; Fotopolimerizável; Fácil remoção; Possuir cor próxima do dente; Compatível com restaurações de resinas por não conter Eugenol; Não há necessidade de condicionamento ácido antes de sua aplicação na cavidade; Não adere ao instrumento. Similar ou superior ao Bioplic. ANVISA 10298550053	Seringa 2,00 G	400	R\$ 53,7600	R\$ 31,3000	R\$ 12.520,0000
35 <u>Cone endodôntico</u> Marca: MK-Life Fabricante: MK-Life Modelo / Versão: Gutapercha F1 c/60 Descrição Detalhada do Objeto Ofertado: Cone de guta percha, cone de guta-percha acessória 28mm, similar a Protaper F1 e compatível com lima po. Permite obturação rápida usando a técnica do cone único. Características: Conicidades iguais às dos instrumentos de acabamento série F das limas rotatórias ProTaper Universal. Apresentação: Embalagem c/ 60 unidades. ANVISA 10392990076	Unidade	50	R\$ 39,5400	R\$ 28,8000	R\$ 1.440,0000
36 <u>Cone endodôntico</u> Marca: MK-Life Fabricante: MK-Life Modelo / Versão: Gutapercha F2 c/60 Descrição Detalhada do Objeto Ofertado: Cone de guta percha, cone de gutapercha acessória 28mm, similar Protaper F2. Permite obturação rápida usando a técnica do cone único. Características: Conicidades iguais às dos instrumentos de acabamento série F das limas rotatórias ProTaper Universal. Apresentação: Embalagem c/ 60 unidades. ANVISA 10392990076	Unidade	50	R\$ 55,1700	R\$ 28,8000	R\$ 1.440,0000
37 <u>Cone endodôntico</u> Marca: MK-Life Fabricante: MK-Life Modelo / Versão: Gutapercha F3 c/60 Descrição Detalhada do Objeto Ofertado: Cone de guta percha, cone de gutapercha acessória 28mm, similar a Protaper F3. Permite obturação rápida usando a técnica do cone único. Características: Conicidades iguais às dos instrumentos de acabamento série F das limas rotatórias ProTaper Universal. Apresentação: Embalagem c/ 60 unidades. ANVISA 10392990076	Unidade	50	R\$ 58,1800	R\$ 28,8000	R\$ 1.440,0000
65 <u>Hemostático absorvível</u> Marca: Maquira Fabricante: Maquira Modelo / Versão: Hemospon c/10 Descrição Detalhada do Objeto Ofertado: Hemostático absorvível biocompatível, Matriz Orgânica de Colágeno Tipo I Polimerizado e Purificado na sua forma Fibrilar. Apresentação: embalagem contendo 10 unidade. Tamanhos: 1x1x1 cm ANVISA 80322400100	Caixa 10,00 UN	80	R\$ 50,6700	R\$ 36,8000	R\$ 2.944,0000
68 <u>Cimento de ionômero de vidro</u> Marca: SDI Fabricante: SDI Modelo / Versão: RIVA LIGHT CURE KIT Descrição Detalhada do Objeto Ofertado: Ionômero de Vidro Fotopolimerizável para Base e Forramento - Ionômero de Vidro modificado por resina, fotopolimerizável para base e forramento, pó (vidro de fluoralumínio-silicato e canforoquinona) e líquido (copolímero do ácido poliacenônico, água, HEMA) e fotoativador. Combina as características de um ionômero de vidro com a facilidade de uso dos materiais fotopolimerizáveis; não necessita de condicionamento ácido da dentina; Permite o condicionamento com ácido fosfórico de sua superfície; Bom tempo de trabalho; Liberação inicial e contínua de flúor: redução de cárie e restaurações mais duráveis; Excelente adesão à dentina: reduz o risco de infiltração e sensibilidade pós-operatória; Radiopaco; Presa química e por luz; Rende em média 150 aplicações. Apresentação: 1 frasco com 9 g de pó e 1 frasco com 5,5 mL de líquido. Similar ou superior ao Vitrebond. ANVISA 10282490025	Unidade	130	R\$ 192,4000	R\$ 110,4900	R\$ 14.363,7000
80 <u>Ponteira ultrassom odontológico</u> Marca: HELSE Fabricante: HELSE Modelo / Versão: PONTEIRA E1 IRRISONIC Descrição Detalhada do Objeto Ofertado: Ponta de ultrassom similar à marca HELSE E1 - Irrisonic: ativação Ultrassônica da solução irrigadora	Unidade	10	R\$ 144,2400	R\$ 134,8100	R\$ 1.348,1000

**Modelo / Versão:** pacote**Descrição Detalhada do Objeto Ofertado:** Espátula de Madeira. Abaixador de língua (espátula de madeira); Descartável; Formato convencional liso; Superfície e bordas perfeitamente acabadas; Espessura e largura uniforme em toda a sua extensão; Medição aproximadamente 14 cm de comprimento; 1,5 cm de largura; 2 mm de espessura; Embaladas em pacote com 100 unidades. - MARCA THEOTO - MS: 8000236900352 Papel filme Rolo 120,00 M 200 R\$ 20,2100 R\$ 20,2000 R\$ 4.040,0000**Marca:** Metrapark**Fabricante:** Metrapack**Modelo / Versão:** rolo**Descrição Detalhada do Objeto Ofertado:** Filme de PVC esticável, rolo cm 12 cm de largura e 120 m de comprimento, uso odontológico e hospitalar, acompanha aplicador giratório que facilita e simplifica o manuseio. Rolo c/ 120 m - MARCA METRAPACK - ISENTO DE REGISTRO58 Indicador químico Unidade 340 R\$ 5,1800 R\$ 5,1000 R\$ 1.734,0000**Marca:** Ciex**Fabricante:** Ciex**Modelo / Versão:** rolo**Descrição Detalhada do Objeto Ofertado:** Fita adesiva para autoclave para identificação de pacotes esterilizados a vapor. Tamanho: 19mm x 30m. Confeccionada com dorso de papel crepado à base de celulose. Em uma de suas faces, recebe uma massa adesiva à base de borracha natural, óxido de zinco e resinas e, na outra face, uma fina camada impermeabilizante de resina acrílica. Similar ou superior à 3M. Validade: 24 meses. Apresentação: Rolo de 19mm x 30m - MARCA CIEX - MS: 1033282901670 Campo cirúrgico Unidade 950 R\$ 28,2700 R\$ 22,4000 R\$ 21.280,0000**Marca:** ProtDESC**Fabricante:** ProtDESC**Modelo / Versão:** kit**Descrição Detalhada do Objeto Ofertado:** Kit descartável estéril para cirurgia Apresentação: Kit c/ 2 aventais manga longa, punho, 2 campos 0,7x0,7m, 1 protetor refletor, 2 protetores de sugador, 1 campo fenestrado 1,2x0,7m, 1 campo 1,2x0,5m e 2 toalhas absorventes. Gramatura 20. - MARCA PRODESC - MS: 8040444001976 Moldeira odontológica Conjunto 10 R\$ 65,2700 ~~R\$ 57,4000~~ R\$ 574,0000**Marca:** Maquira**Fabricante:** Maquira**Modelo / Versão:** conjunto**Descrição Detalhada do Objeto Ofertado:** Moldeira para impressão, material plástico, resistente, ortodôntica, perfurada. Apresentação - Embalagem contendo: 01 Jogo com 16 peças, sendo, 08 Superiores e 08 Inferiores. Tamanhos: Nº1 ao Nº8. Produto Autoclavável: esterilização em Autoclave até 134°C. Apresentar bordas arredondadas e lisas, canaletas de retenção internas extras e perfurações verticais que aumentam a retenção do material. Apresentação: Kit com 16 moldieras - MARCA MAQUIRA - MS: 8032240002481 Ponteira ultrassom odontológico Unidade 10 R\$ 190,9400 R\$ 168,0000 R\$ 1.680,0000**Marca:** HELSE**Fabricante:** HELSE**Modelo / Versão:** unidade**Descrição Detalhada do Objeto Ofertado:** Ponta de ultrassom similar à marca HELSE E3D - Esférica diamantada: Utilizado para localizar canais, remover obstruções coronárias, cimentos temporários e permanentes, pinos etc. Este Inserto fornece controle de corte fino. Cria um sulco limpo, liso e plano, que facilita a localização de canais. Pode ser usado para remover cáries e refinar as margens e caixas de preparação para restaurações. \* Câmara Pulpar. - MARCA HELSE - ISENTO DE REGISTRO82 Ponteira ultrassom odontológico Unidade 10 R\$ 196,3100 R\$ 165,0000 R\$ 1.650,0000**Marca:** HELSE**Fabricante:** HELSE**Modelo / Versão:** unidade**Descrição Detalhada do Objeto Ofertado:** Ponta produzida com aço inoxidável grau cirúrgico fino, que possui alto índice de resistência à corrosão. Com função de localizar canais, remover obstruções coronárias, materiais restauradores, calcificações, cimentos temporários e permanentes. Com encaixe para ultrassom Dabi Atlante Profi Neo. MARCAS SIMILARES: E6D - BALA DIAMANTADA (HELSE) - MARCA HELSE - ISENTO DE REGISTRO83 Ponteira ultrassom odontológico Unidade 10 R\$ 240,9500 R\$ 217,4500 R\$ 2.174,5000**Marca:** HELSE**Fabricante:** HELSE**Modelo / Versão:** unidade**Descrição Detalhada do Objeto Ofertado:** Ponta produzida com aço inoxidável grau cirúrgico fino, que possui alto índice de resistência à corrosão. Com função para retrepreparo em cirurgias parendodônticas. Com encaixe para ultrassom Dabi Atlante Profi Neo. MARCAS SIMILARES: P1 CIRURGICA (HELSE) - MARCA HELSE - ISENTO DE REGISTRO85 Ponteira ultrassom odontológico Unidade 10 R\$ 167,7700 R\$ 139,0000 R\$ 1.390,0000**Marca:** HELSE**Fabricante:** HELSE**Modelo / Versão:** unidade**Descrição Detalhada do Objeto Ofertado:** Ponta produzida com aço inoxidável grau cirúrgico fino, que possui alto índice de resistência à corrosão. Com função de remoção de Guta-Percha, especialmente em canais muito achatados, onde a R1 Clearsonic Black não é capaz de entrar. Além de promover limpeza seletiva de áreas que permaneceram intocadas pelas limas tradicionais, especialmente em canais achatados. Com encaixe para ultrassom Dabi Atlante Profi Neo. MARCAS SIMILARES: R2 - CLEARSONIC (HELSE) - MARCA HELSE - ISENTO DE REGISTRO86 Ponteira ultrassom odontológico Unidade 10 R\$ 195,3300 R\$ 164,0000 R\$ 1.640,0000**Marca:** HELSE**Fabricante:** HELSE**Modelo / Versão:** unidade**Descrição Detalhada do Objeto Ofertado:** Ponta produzida com aço inoxidável grau cirúrgico fino, que possui alto índice de resistência à corrosão. Ponta ultrassônica revestida de diamante. Projetado inicialmente para localizar canais MV2, além de promover eficiência para localizar canais calcificados, localizar Isthmus e preparar o orifício do canal radicular. Com encaixe para ultrassom Dabi Atlante Profi Neo. MARCAS SIMILARES: E15 - THE FINDER (HELSE) - MARCA HELSE - ISENTO DE REGISTRO87 Ponteira ultrassom odontológico Unidade 10 R\$ 147,2800 R\$ 127,0000 R\$ 1.270,0000**Marca:** HELSE**Fabricante:** HELSE**Modelo / Versão:** unidade**Descrição Detalhada do Objeto Ofertado:** Ponta de ultrassom similar à marca HELSE E 5 Cônica longa - Indicado para a remoção de instrumentos separados, cones de prata, pinos e Thermafil. - MARCA HELSE - ISENTO DE REGISTRO88 Ponteira ultrassom odontológico Unidade 10 R\$ 153,3300 R\$ 126,4500 R\$ 1.264,5000**Marca:** HELSE**Fabricante:** HELSE**Modelo / Versão:** unidade**Descrição Detalhada do Objeto Ofertado:** Ponta de ultrassom similar à marca HELSE E18 ISTMO - especialmente para trabalhar áreas de istmos ou de difícil acesso. - MARCA HELSE - ISENTO DE REGISTRO89 Instrumental cirurgico Unidade 5 R\$ 66,1700 R\$ 49,9000 R\$ 249,5000**Marca:** Prisma**Fabricante:** Prisma**Modelo / Versão:** unidade**Descrição Detalhada do Objeto Ofertado:** Raspador Óssea Descartável, dispositivo manual, para a coleta óssea autógena, com caixa coletora transparente e visível, ângulo de raspagem: RETO. Apresentação: embalagem com 4 unidades. - MARCA PRISMA - MS: 8024352900595 Acessório para radiologia Unidade 10 R\$ 703,0000 R\$ 679,0000 R\$ 6.790,0000**Marca:** Dürr Dental**Fabricante:** Dürr Dental AG

I 78

NORMANDA da Nóbrega L. S. B.  
P. Patr. - ODT  
CROIAN 1333  
Id 110350877-2 MDI/EB

## CONSULTA ATA DE PREGÃO

Este pregão possui 1 Ata Complementar

Ver Ata Posterior

980162.72022.120486.4622.4167723

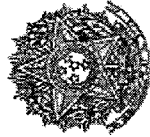

Governo do Estado do Maranhão  
PREFEITURA MUNICIPAL DE GOVERNADOR EDISON LOBÃO



Às 14:00 horas do dia 13 de abril de 2022, reuniram-se o Pregoeiro Oficial deste Órgão e respectivos membros da Equipe de Apoio, designados pelo instrumento legal PORTARIA de 20/07/2021, em atendimento às disposições contidas na Lei nº 10.520 de 17 de julho de 2002 e no Decreto nº 10.024 de 20 de setembro de 2019, referente ao Processo nº 005, para realizar os procedimentos relativos ao Pregão nº 00007/2022. Modo de disputa: Aberto. Objeto: Contratação de empresa(s) especializada(s) em fornecimento de materiais de consumo odontológico, com a finalidade de abastecer o Setor de odontologia do Município, pelo regime de menor preço por item, conforme especificações e quantidades estabelecidas no Termo de Referência, do Município Edison Lobão/MA. O Pregoeiro abriu a Sessão Pública em atendimento às disposições contidas no edital, divulgando as propostas recebidas. Abriu-se em seguida a fase de lances para classificação dos licitantes relativamente aos lances ofertados.

### Item: 1

**Descrição:** Abridor boca  
**Descrição Complementar:** Abridor Boca Material: Aço Inoxidável, Tipo: Mcivor Com Laminas Sem Sucção, Tamanho: Adulto  
**Tratamento Diferenciado:** Tipo I - Participação Exclusiva de ME/EPP/Equiparada  
**Quantidade:** 100  
**Valor Estimado:** R\$ 9,5600  
**Aplicabilidade Decreto 7174:** Não  
**Intervalo mínimo entre lances:** R\$ 0,01

**Unidade de fornecimento:** Unidade  
**Situação:** Aceito e Habilitado  
**Aplicabilidade Margem de Preferência:** Não

**Aceito para:** COSTA ASSUNCAO DISTRIBUIDORA LTDA, pelo melhor lance de R\$ 8,0000 e a quantidade de 100 Unidade .

### Item: 2

**Descrição:** Abridor boca  
**Descrição Complementar:** Abridor Boca Material: Aço Inoxidável, Tipo: Mcivor Com Laminas Sem Sucção, Tamanho: Infantil  
**Tratamento Diferenciado:** Tipo I - Participação Exclusiva de ME/EPP/Equiparada  
**Quantidade:** 100  
**Valor Estimado:** R\$ 9,8500  
**Aplicabilidade Decreto 7174:** Não  
**Intervalo mínimo entre lances:** R\$ 0,01

**Unidade de fornecimento:** Unidade  
**Situação:** Aceito e Habilitado  
**Aplicabilidade Margem de Preferência:** Não

**Aceito para:** DENTAL BH BRASIL COMERCIO DE PRODUTOS ODONTO-MEDICO-HOS, pelo melhor lance de R\$ 6,9600 e a quantidade de 100 Unidade .

### Item: 3

**Descrição:** Ácido fosfórico

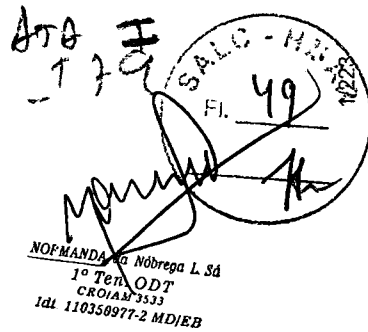
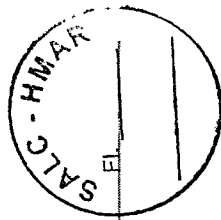

**Intervalo mínimo entre lances:** R\$ 0,01

**Item: 46**

**Descrição:** Papel carbono

**Descrição Complementar:** Material: Papel, Aplicação: Escrita Manual, Tipo: Monoface, Comprimento: 210 MM, Largura: 148 MM, Cor: Preta, Tratamento Diferenciado: Tipo I - Participação Exclusiva de ME/EPP/Equiparada

**Quantidade:** 10

**Valor Estimado:** R\$ 32,6300

**Aplicabilidade Decreto 7174:** Não

**Intervalo mínimo entre lances:** R\$ 0,01

**Unidade de fornecimento:** Caixa 60,00 UN

**Situação:** Aceito e Habilitado

**Aplicabilidade Margem de Preferência:** Não

**Aceito para:** COSTA ASSUNCAO DISTRIBUIDORA LTDA, pelo melhor lance de R\$ 32,6300 e com valor negociado a R\$ 30,0000 e a quantidade de 10 Caixa 60,00 UN .

**Item: 47**

**Descrição:** Cimento odontológico

**Descrição Complementar:** Composição: À Base De Iodoformio E Óleo De Calêndula, Aspecto Físico: Pasta, Apresentação: Conjunto Completo, Tratamento Diferenciado: Tipo I - Participação Exclusiva de ME/EPP/Equiparada

**Quantidade:** 10

**Valor Estimado:** R\$ 179,2400

**Aplicabilidade Decreto 7174:** Não

**Intervalo mínimo entre lances:** R\$ 0,01

**Unidade de fornecimento:** Frasco 50,00 G

**Situação:** Aceito e Habilitado

**Aplicabilidade Margem de Preferência:** Não

**Aceito para:** COSTA ASSUNCAO DISTRIBUIDORA LTDA, pelo melhor lance de R\$ 179,2400 e com valor negociado a R\$ 170,0000 e a quantidade de 10 Frasco 50,00 G .

**Item: 48**

**Descrição:** Clorexidina digliconato

**Descrição Complementar:** Aspecto Físico: Líquido, Concentração: Em Solução Aquosa À 20%,

**Tratamento Diferenciado:** Tipo I - Participação Exclusiva de ME/EPP/Equiparada

**Quantidade:** 20

**Valor Máximo Aceitável:** R\$ 15,5500

**Aplicabilidade Decreto 7174:** Não

**Intervalo mínimo entre lances:** R\$ 0,01

**Unidade de fornecimento:** Mililitro

**Situação:** Aceito e Habilitado

**Aplicabilidade Margem de Preferência:** Não

**Aceito para:** JOSE DANTAS DINIZ FILHO, pelo melhor lance de R\$ 15,5500 e com valor negociado a R\$ 14,0000 e a quantidade de 20 Mililitro .

**Item: 49**

**Descrição:** Cimento odontológico

**Descrição Complementar:** Composição: À Base De Iodoformio E Óleo De Calêndula, Aspecto Físico: Pasta, Apresentação: Conjunto Completo, Tratamento Diferenciado: Tipo I - Participação Exclusiva de ME/EPP/Equiparada

**Quantidade:** 24

**Valor Máximo Aceitável:** R\$ 23,3600

**Aplicabilidade Decreto 7174:** Não

**Intervalo mínimo entre lances:** R\$ 0,01

**Unidade de fornecimento:** Frasco 20,00 ML

**Situação:** Aceito e Habilitado

**Aplicabilidade Margem de Preferência:** Não

**Aceito para:** COSTA ASSUNCAO DISTRIBUIDORA LTDA, pelo melhor lance de R\$ 8,0000 e a quantidade de 24 Frasco 20,00 ML .

**Item: 50**

**Descrição:** Dentífrico

**Descrição Complementar:** Composição Básica: Fluoreto De Sódio - 1000 Ppm, Capacidade: 90 G,

**Tratamento Diferenciado:** Tipo I - Participação Exclusiva de ME/EPP/Equiparada

**Quantidade:** 100

**Valor Estimado:** R\$ 2,9000

**Aplicabilidade Decreto 7174:** Não

**Unidade de fornecimento:** Unidade

**Situação:** Aceito e Habilitado

**Aplicabilidade Margem de Preferência:** Não

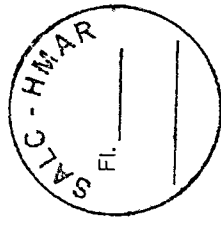

NORMANDA da Nóbrega da Sá  
1º Ten. ODT  
CROIAM 3333  
1al 110350977-2 MD/EB

*[Handwritten signature]*



## Resultado por Fornecedor



PREFEITURA MUNICIPAL DE NOVA TIMBOTEUA

Pregão Nº 00016/2021(SRP) - (Decreto Nº 10.024/2019)

## RESULTADO POR FORNECEDOR

NORMANDA da Nobrega Sd  
1º Ten. OD  
CROIAM 35  
10358977-2  
NDI/B

Ata 3

Item : 87

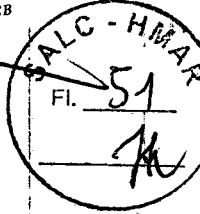

63.848.345/0001-10 - POLYMEDH. EIRELI

Item	Descrição	Unidade de Fornecimento	Quantidade	Critério de Valor (*)	Valor Unitário	Valor Global
1	<u>Ácido fosfórico</u> Marca: MAQUIRA Fabricante: MAQUIRA INDÚSTRIA DE PRODUTOS ODONTOLÓGICOS S.A. Modelo / Versão: PACOTE Descrição Detalhada do Objeto Ofertado: ÁCIDO FOSFÓRICO 37% COM 2,5ML SERINGA PC C/3 MARCA: MAQUIRA; FABRICANTE: MAQUIRA INDÚSTRIA DE PRODUTOS ODONTOLÓGICOS S.A.; REGISTRO ANVISA: 80322400001	Litro 0,00	150	R\$ 8,0200	R\$ 7,8400	R\$ 1.176,0000
2	<u>Bandagem</u> Marca: MAQUIRA Fabricante: MAQUIRA INDÚSTRIA DE PRODUTOS ODONTOLÓGICOS S.A. Modelo / Versão: FRASCO Descrição Detalhada do Objeto Ofertado: ADESIVO DENTINÁRIO 5ML. MARCA: MAQUIRA; FABRICANTE: MAQUIRA INDÚSTRIA DE PRODUTOS ODONTOLÓGICOS S.A.; REGISTRO ANVISA: 80322400085.	Unidade 0,00	300	R\$ 87,5200	R\$ 87,4500	R\$ 26.235,0000
3	<u>Peróxido de hidrogênio (água oxigenada)</u> Marca: VIC PHARMA Fabricante: VIC PHARMA Modelo / Versão: FRASCO Descrição Detalhada do Objeto Ofertado: ÁGUA OXIGENADA - 10 VOLUMES COM 1.000ML MARCA: VIC PHARMA; FABRICANTE: VIC PHARMA; REGISTRO: Medicamentos de Notificação Simplificada	Frasco 100,00 ML	80	R\$ 8,2400	R\$ 8,2300	R\$ 658,4000
4	<u>Aguilha odontológica</u> Marca: PROCARE Fabricante: JIANGSU WEBEST MEDICAL PRODUCT CO., LTD Modelo / Versão: CAIXA Descrição Detalhada do Objeto Ofertado: AGULHA DESCARTÁVEL - CURTA 30G C/100UNID MARCA: PROCARE; FABRICANTE: JIANGSU WEBEST MEDICAL PRODUCT CO., LTD; REGISTRO ANVISA: 10369460161.	Caixa 100,00 UN	500	R\$ 87,2500	R\$ 87,2300	R\$ 43.615,0000
5	<u>Aguilha</u> Marca: PROCARE Fabricante: JIANGSU WEBEST MEDICAL PRODUCT CO., LTD Modelo / Versão: CAIXA Descrição Detalhada do Objeto Ofertado: AGULHA DESCARTÁVEL - LONGA 27G C/100UNID MARCA: PROCARE; FABRICANTE: JIANGSU WEBEST MEDICAL PRODUCT CO., LTD; REGISTRO ANVISA: 10369460161.	Unidade	200	R\$ 87,2500	R\$ 87,2300	R\$ 17.446,0000
6	<u>Alavanca odontológica</u> Marca: GOLGRAN Fabricante: GOLGRAN INDÚSTRIA E COMÉRCIO DE INSTRUMENTAL ODONT Modelo / Versão: UNIDADE Descrição Detalhada do Objeto Ofertado: ALAVANCA RETA. MARCA: GOLGRAN ; FABRICANTE: GOLGRAN INDÚSTRIA E COMÉRCIO DE INSTRUMENTAL ODONTOLÓGICO LTDA ; REGISTRO ANVISA: 10401310108.	Unidade	20	R\$ 80,7700	R\$ 80,7000	R\$ 1.614,0000
7	<u>Alavanca odontológica</u> Marca: GOLGRAN Fabricante: GOLGRAN INDÚSTRIA E COMÉRCIO DE INSTRUMENTAL ODONT Modelo / Versão: UNIDADE Descrição Detalhada do Objeto Ofertado: ALAVANCA APEXO. MARCA: GOLGRAN ; FABRICANTE: GOLGRAN INDÚSTRIA E COMÉRCIO DE INSTRUMENTAL ODONTOLÓGICO LTDA ; REGISTRO ANVISA: 10401310108.	Unidade	30	R\$ 75,7600	R\$ 75,7000	R\$ 2.271,0000
8	<u>Alavanca odontológica</u> Marca: GOLGRAN Fabricante: GOLGRAN INDÚSTRIA E COMÉRCIO DE INSTRUMENTAL ODONT Modelo / Versão: UNIDADE Descrição Detalhada do Objeto Ofertado: ALAVANCA SELDIN 1 L. MARCA: GOLGRAN ; FABRICANTE: GOLGRAN INDÚSTRIA E COMÉRCIO DE INSTRUMENTAL ODONTOLÓGICO LTDA ; REGISTRO ANVISA: 10401310108.	Unidade	20	R\$ 69,2200	R\$ 69,0000	R\$ 1.380,0000
9	<u>Alavanca odontológica</u> Marca: GOLGRAN Fabricante: GOLGRAN INDÚSTRIA E COMÉRCIO DE INSTRUMENTAL ODONT Modelo / Versão: UNIDADE Descrição Detalhada do Objeto Ofertado: ALAVANCA SELDIN 1R. MARCA: GOLGRAN ; FABRICANTE: GOLGRAN INDÚSTRIA E COMÉRCIO DE INSTRUMENTAL ODONTOLÓGICO LTDA ; REGISTRO ANVISA: 10401310108.	Unidade	20	R\$ 57,5000	R\$ 57,4500	R\$ 1.149,0000
10	<u>Algodão</u> Marca: NATHY Fabricante: ERS INDUSTRIA E COMERCIO DE PRODUTOS DE HIGIENE EL Modelo / Versão: PACOTE Descrição Detalhada do Objeto Ofertado: ALGODÃO HIDROFILO(100%ALGODÃO) MARCA: NATHY; FABRICANTE: ERS INDUSTRIA E COMERCIO DE PRODUTOS DE HIGIENE ELIMPEZA LTDA; REGISTRO ANVISA: 81400090001	Pacote 100,00 UN	600	R\$ 26,9100	R\$ 26,9100	R\$ 16.146,0000
11	<u>Curativo</u> Marca: BIODINAMICA Fabricante: BIODINAMICA QUIMICA E FARMACEUTICA LTDA Modelo / Versão: FRASCO Descrição Detalhada do Objeto Ofertado: ALVEOLEX C/10G MARCA: BIODINAMICA ; FABRICANTE: BIODINAMICA QUIMICA E FARMACEUTICA LTDA; REGISTRO ANVISA: 10298550052.	Unidade	50	R\$ 121,0700	R\$ 121,0500	R\$ 6.052,5000
13	<u>Acessório para equipamento médico</u> Marca: LIDOSTESIM Fabricante: DLAPHARMACEUTICALLTDA Modelo / Versão: CAIXA Descrição Detalhada do Objeto Ofertado: ANESTÉSICO LIDOSTESIN 3% C/50 TUBETES - 1,8ML MARCA: LIDOSTESIM; FABRICANTE: DLAPHARMACEUTICALLTDA; REGISTRO ANVISA: 109930003.	Unidade	300	R\$ 156,5900	R\$ 156,3600	R\$ 46.908,0000

**Marca:** MICRODONT

**Fabricante:** 3R - INDUSTRIA E COMERCIO EIRELI

**Modelo / Versão:** UNIDADE

**Descrição Detalhada do Objeto Ofertado:** PONTAS DIAMANTADAS 3118f c/10 unid. MARCA: MICRODONT; FABRICANTE: 3R - INDUSTRIA E COMERCIO EIRELI; REGISTRO ANVISA: 80676920015.

82 <u>Pinça laboratório</u>	Unidade	100	R\$ 3,7500	R\$ 3,7300	R\$ 373,0000
-----------------------------	---------	-----	------------	------------	--------------

**Marca:** MICRODONT

**Fabricante:** 3R - INDUSTRIA E COMERCIO EIRELI

**Modelo / Versão:** UNIDADE

**Descrição Detalhada do Objeto Ofertado:** PONTAS DIAMANTADAS 3118ff c/10 unid. MARCA: MICRODONT; FABRICANTE: 3R - INDUSTRIA E COMERCIO EIRELI; REGISTRO ANVISA: 80676920015.

83 <u>Pinça laboratório</u>	Unidade	100	R\$ 3,7500	R\$ 3,7300	R\$ 373,0000
-----------------------------	---------	-----	------------	------------	--------------

**Marca:** MICRODONT

**Fabricante:** 3R - INDUSTRIA E COMERCIO EIRELI

**Modelo / Versão:** UNIDADE

**Descrição Detalhada do Objeto Ofertado:** PONTAS DIAMANTADAS 3168f c/10unid. MARCA: MICRODONT; FABRICANTE: 3R - INDUSTRIA E COMERCIO EIRELI; REGISTRO ANVISA: 80676920015.

84 <u>Pinça laboratório</u>	Unidade	100	R\$ 3,7500	R\$ 3,7400	R\$ 374,0000
-----------------------------	---------	-----	------------	------------	--------------

**Marca:** MICRODONT

**Fabricante:** 3R - INDUSTRIA E COMERCIO EIRELI

**Modelo / Versão:** UNIDADE

**Descrição Detalhada do Objeto Ofertado:** PONTAS DIAMANTADAS 3168ff c/10 unid. MARCA: MICRODONT; FABRICANTE: 3R - INDUSTRIA E COMERCIO EIRELI; REGISTRO ANVISA: 80676920015.

85 <u>Pinça laboratório</u>	Unidade	100	R\$ 3,7500	R\$ 3,7400	R\$ 374,0000
-----------------------------	---------	-----	------------	------------	--------------

**Marca:** MICRODONT

**Fabricante:** 3R - INDUSTRIA E COMERCIO EIRELI

**Modelo / Versão:** UNIDADE

**Descrição Detalhada do Objeto Ofertado:** PONTAS DIAMANTADAS 3195 f c/ 10 unid. MARCA: MICRODONT; FABRICANTE: 3R - INDUSTRIA E COMERCIO EIRELI; REGISTRO ANVISA: 80676920015.

86 <u>Pinça laboratório</u>	Unidade	100	R\$ 3,7500	R\$ 3,7300	R\$ 373,0000
-----------------------------	---------	-----	------------	------------	--------------

**Marca:** MICRODONT

**Fabricante:** 3R - INDUSTRIA E COMERCIO EIRELI

**Modelo / Versão:** UNIDADE

**Descrição Detalhada do Objeto Ofertado:** PONTAS DIAMANTADAS 3195 ff c/ 10 unid. MARCA: MICRODONT; FABRICANTE: 3R - INDUSTRIA E COMERCIO EIRELI; REGISTRO ANVISA: 80676920015.

87 <u>Pote odontológico</u>	Unidade	100	R\$ 8,8700	R\$ 8,8500	R\$ 885,0000
-----------------------------	---------	-----	------------	------------	--------------

**Marca:** GOLGRAN

**Fabricante:** GOLGRAN INDÚSTRIA E COMÉRCIO DE INSTRUMENTAL ODONT

**Modelo / Versão:** UNIDADE

**Descrição Detalhada do Objeto Ofertado:** POTE DAPPEN DE SILICONE. MARCA: GOLGRAN ; FABRICANTE: GOLGRAN INDÚSTRIA E COMÉRCIO DE INSTRUMENTAL ODONTOLÓGICO LTDA ; REGISTRO ANVISA: ISENTO.

88 <u>Pinça laboratório</u>	Unidade	10	R\$ 31,8800	R\$ 31,8600	R\$ 318,6000
-----------------------------	---------	----	-------------	-------------	--------------

**Marca:** MICRODONT

**Fabricante:** 3R - INDUSTRIA E COMERCIO EIRELI

**Modelo / Versão:** CAIXA

**Descrição Detalhada do Objeto Ofertado:** PONTAS DIAMANTADAS 4138 C/10 unid. MARCA: MICRODONT; FABRICANTE: 3R - INDUSTRIA E COMERCIO EIRELI; REGISTRO ANVISA: 80676920015.

89 <u>Fabricante odontológico</u>	Frasco 200,00 ML	300	R\$ 70,0100	<del>R\$ 70,0000</del>	R\$ 21.000,0000
-----------------------------------	------------------	-----	-------------	------------------------	-----------------

**Marca:** VIC PHARMA

**Fabricante:** VIC PHARMA

**Modelo / Versão:** FRASCO

**Descrição Detalhada do Objeto Ofertado:** POVIDINE COM 1.000ML MARCA: VIC PHARMA; FABRICANTE: VIC PHARMA; REGISTRO: Medicamentos de Notificação Simplificada.

90 <u>Placa de vidro</u>	Unidade	40	R\$ 30,6400	R\$ 30,6000	R\$ 1.224,0000
--------------------------	---------	----	-------------	-------------	----------------

**Marca:** GOLGRAN

**Fabricante:** GOLGRAN INDÚSTRIA E COMÉRCIO DE INSTRUMENTAL ODONT

**Modelo / Versão:** UNIDADE

**Descrição Detalhada do Objeto Ofertado:** PLACA DE VIDRO FINA 6MM. MARCA: GOLGRAN ; FABRICANTE: GOLGRAN INDÚSTRIA E COMÉRCIO DE INSTRUMENTAL ODONTOLÓGICO LTDA ; REGISTRO ANVISA: ISENTO.

91 <u>Resina composta</u>	Unidade	80	R\$ 53,2600	R\$ 53,2000	R\$ 4.256,000
---------------------------	---------	----	-------------	-------------	---------------

**Marca:** VIGODENT

**Fabricante:** VIGODENT INDUSTRIA E COMERCIO LTDA

**Modelo / Versão:** BISNAGA

**Descrição Detalhada do Objeto Ofertado:** RESINA COMPOSTA -a1 com 4 GRAMAS. MARCA: VIGODENT; FABRICANTE: VIGODENT INDUSTRIA E COMERCIO LTDA; REGISTRO ANVISA: 10068870128.

92 <u>Resina composta</u>	Unidade	80	R\$ 53,2600	R\$ 53,2000	R\$ 4.256,0000
---------------------------	---------	----	-------------	-------------	----------------

**Marca:** VIGODENT

**Fabricante:** VIGODENT INDUSTRIA E COMERCIO LTDA

**Modelo / Versão:** BISNAGA

**Descrição Detalhada do Objeto Ofertado:** RESINA COMPOSTA - a2 com 4 GRAMAS. MARCA: VIGODENT; FABRICANTE: VIGODENT INDUSTRIA E COMERCIO LTDA; REGISTRO ANVISA: 10068870128.

93 <u>Resina composta</u>	Unidade	80	R\$ 53,2600	R\$ 53,2000	R\$ 4.256,0000
---------------------------	---------	----	-------------	-------------	----------------

**Marca:** VIGODENT

**Fabricante:** VIGODENT INDUSTRIA E COMERCIO LTDA

**Modelo / Versão:** BISNAGA

**Descrição Detalhada do Objeto Ofertado:** RESINA COMPOSTA -a3 com 4 GRAMAS. MARCA: VIGODENT; FABRICANTE: VIGODENT INDUSTRIA E COMERCIO LTDA; REGISTRO ANVISA: 10068870128.

94 <u>Resina composta</u>	Unidade	100	R\$ 53,2600	R\$ 53,2000	R\$ 5.320,0000
---------------------------	---------	-----	-------------	-------------	----------------

**Marca:** VIGODENT

**Fabricante:** VIGODENT INDUSTRIA E COMERCIO LTDA

**Modelo / Versão:** BISNAGA

**Descrição Detalhada do Objeto Ofertado:** RESINA COMPOSTA A 3,5 com 4 GRAMAS. MARCA: VIGODENT; FABRICANTE: VIGODENT INDUSTRIA E COMERCIO LTDA; REGISTRO ANVISA: 10068870128.

95 <u>Resina composta</u>	Unidade	60	R\$ 53,2600	R\$ 53,2000	R\$ 3.192,0000
---------------------------	---------	----	-------------	-------------	----------------

**Marca:** VIGODENT

**Fabricante:** VIGODENT INDUSTRIA E COMERCIO LTDA

**Modelo / Versão:** BISNAGA

**Descrição Detalhada do Objeto Ofertado:** RESINA COMPOSTA -B1 com 4 GRAMAS. MARCA: VIGODENT; FABRICANTE: VIGODENT INDUSTRIA E COMERCIO LTDA; REGISTRO ANVISA: 10068870128.

96 <u>Resina composta</u>	Unidade	60	R\$ 53,2600	R\$ 53,2000	R\$ 3.192,0000
---------------------------	---------	----	-------------	-------------	----------------

**Marca:** VIGODENT

**Fabricante:** VIGODENT INDUSTRIA E COMERCIO LTDA

**Modelo / Versão:** BISNAGA

NORMANDA da Nobrega L. Sá  
 J.º Ten. ODT  
 -CROAM-3334/EB  
 Id. 1103589742 MD/EB

5.87



## CONSULTA ATA DE PREGÃO

160199.432021 .118102 .4618 .160544696



MINISTÉRIO DA DEFESA  
Comando do Exército  
Comando Militar do Nordeste  
7ª Região Militar/7ª Divisão de Exército  
Hospital Militar de Área de Recife

**Ata de Realização do Pregão Eletrônico**  
Nº 00043/2021 (SRP)

Ass K

Item 81

GUSTAVO DOURADO Gomes  
Capitão - Defesa  
CRO-PE 581  
Idt. 070021805-0 ND/EB

Às 09:00 horas do dia 11 de novembro de 2021, reuniram-se o Pregoeiro Oficial deste Órgão e respectivos membros da Equipe de Apoio, designados pelo instrumento legal BI Nº 209 de 05/11/2021, em atendimento às disposições contidas na Lei nº 10.520 de 17 de julho de 2002 e no Decreto nº 10.024 de 20 de setembro de 2019, referente ao Processo nº 64583018323202161, para realizar os procedimentos relativos ao Pregão nº 00043/2021. Modo de disputa: Aberto. Objeto: Registro de preços para aquisição de Materiais de consumo de uso Odontológico para o Hospital Militar de Área de Recife e órgãos participantes.. O Pregoeiro abriu a Sessão Pública em atendimento às disposições contidas no edital, divulgando as propostas recebidas. Abriu-se em seguida a fase de lances para classificação dos licitantes relativamente aos lances ofertados.

**Item: 1****Descrição:** Broca alta rotação**Descrição Complementar:** Broca alta rotação, material: aço inoxidável diamantada, formato: esférica, tipo haste: haste regular, tipo corte: corte médio, numeração americana: 1012**Tratamento Diferenciado:** Tipo I - Participação Exclusiva de ME/EPP/Equiparada**Quantidade:** 3.311**Valor Máximo Aceitável:** R\$ 12,0900**Aplicabilidade Decreto 7174:** Não**Intervalo mínimo entre lances:** 1,00 %**Unidade de fornecimento:** Unidade**Situação:** Aceito e Habilitado**Aplicabilidade Margem de Preferência:** Não

**Aceito para:** ATHENA COMERCIO DE PRODUTOS ODONTOLOGICOS MEDICOS E HOS, pelo melhor lance de R\$ 14,2800 e com valor negociado a R\$ 12,0900 e a quantidade de 3.311 Unidade .

**Item: 2****Descrição:** Broca baixa rotação**Descrição Complementar:** Broca baixa rotação, tipo: contra ângulo, material: aço comum, formato: esférica, tipo corte: corte médio, tipo haste: haste regular, referência: ref. 4**Tratamento Diferenciado:** Tipo I - Participação Exclusiva de ME/EPP/Equiparada**Quantidade:** 825**Valor Máximo Aceitável:** R\$ 13,7500**Aplicabilidade Decreto 7174:** Não**Intervalo mínimo entre lances:** 1,00 %**Unidade de fornecimento:** Unidade**Situação:** Aceito e Habilitado**Aplicabilidade Margem de Preferência:** Não

**Aceito para:** DENTAL UNIVERSO EIRELI, pelo melhor lance de R\$ 5,9700 e a quantidade de 825 Unidade .

**Item: 3****Descrição:** Água destilada**Descrição Complementar:** Água destilada, aspecto físico: líquido incolor, inodoro, insípido, características adicionais: conforme farmacopéia brasileira**Tratamento Diferenciado:** Tipo I - Participação Exclusiva de ME/EPP/Equiparada**Quantidade:** 730**Valor Máximo Aceitável:** R\$ 15,3800**Aplicabilidade Decreto 7174:** Não**Intervalo mínimo entre lances:** 1,00 %**Unidade de fornecimento:** Galão 5,00 L**Situação:** Aceito e Habilitado**Aplicabilidade Margem de Preferência:** Não

**Aceito para:** ELISVANDIA MATOS DONINI EIRELI, pelo melhor lance de R\$ 40,0000 e com valor negociado a R\$ 15,3800 e a quantidade de 730 Galão 5,00 L .

**Item: 4****Descrição:** Clorexidina digluconato**Descrição Complementar:** Clorexidina digluconato, concentração: 0,12%, forma farmacêutica: colutório**Tratamento Diferenciado:** Tipo I - Participação Exclusiva de ME/EPP/Equiparada**Quantidade:** 560**Valor Máximo Aceitável:** R\$ 65,7400**Aplicabilidade Decreto 7174:** Não**Intervalo mínimo entre lances:** 1,00 %**Unidade de fornecimento:** Bombona 2000,00 ML**Situação:** Aceito e Habilitado**Aplicabilidade Margem de Preferência:** Não

**Aceito para:** ELISVANDIA MATOS DONINI EIRELI, pelo melhor lance de R\$ 80,0000 e com valor negociado a R\$ 65,7400 e a quantidade de 560 Bombona 2000,00 ML .

## PREGÃO ELETRÔNICO



MINISTÉRIO DA DEFESA  
Comando do Exército  
Comando Militar do Nordeste  
7ª Região Militar/7ª Divisão de Exército  
Hospital Militar de Área de Recife

NOTARIA DO  
1.º T.º J.º ODJ  
1.º C.º J.º 353  
Id. 11036972-MD/EB

*ATA K*  
*Item 85*



Pregão Eletrônico Nº 00043/2021(SRP)

## RESULTADO POR FORNECEDOR

## 05.412.147/0001-02 - DENTAL OESTE EIRELI

Item Descrição	Unidade de Fornecimento	Quantidade	Critério de Valor (*)	Valor Unitário	Valor Global
14 Verniz dentário Marca: Ultradent Fabricante: Ultradent Modelo / Versão: ENAMELAST FLUORIDADE VARNISH Descrição Detalhada do Objeto Ofertado: Verniz de fluoreto de sódio a 5% (22.600 ppm de fluoreto de sódio) com xylitol, para obturação dos túbulos dentinários, utilizado no tratamento da hipersensibilidade dentinária. Composição: 1 ml do produto contém 50 mg de fluoreto de sódio. Outros ingredientes: colofônia, álcool, goma laca, mástica, sacarina, aroma e cera branca de abelha. Apresentação: Caixa contendo 02 seringas de 1,2ml de verniz e 04 pontas SoftEZ. Tipo Enamelast da Ultradent OU SIMILAR, OU EQUIVALENTE, OU DE MELHOR QUALIDADE. ANVISA 80279910067	Conjunto	206	R\$ 55,5700	R\$ 50,3900	R\$ 10.380,3400
16 Selante Marca: Ultradent Fabricante: Ultradent Modelo / Versão: ULTRASEAL XT PLUS SHADE A2 SINGLE Descrição Detalhada do Objeto Ofertado: Selante de fósforos e fissuras fotopolimerizável contendo 58% em peso e cargas inorgânicas com liberador de flúor. Radiopaco. Cor: A2. Embalagem com 01 seringa de 1,2ml e 05 pontas Inspiral Brush Tip. Validade. Padrão: UltraSeal XT Plus da Ultradent OU SIMILAR, OU EQUIVALENTE, OU DE MELHOR QUALIDADE. ANVISA 80279910020	Unidade	185	R\$ 81,6500	R\$ 58,4000	R\$ 10.804,0000
19 Agulha odontológica Marca: SEPTODONT Fabricante: SEPTODONT Modelo / Versão: AGULHAS SEPTOJECT XL DIVERSAS Descrição Detalhada do Objeto Ofertado: Agulha gengival descartável p/ anestesia odontológica, confeccionada em aço especial inoxidável de alto grau cirúrgico que reduz risco de quebra e ruptura da agulha, esterilizada por óxido de etileno, siliconizada (suavidade na penetração da agulha), tribiselada com indicação da face do bisel, diâmetro interno 43% maior, 30º graus de flexibilidade mínima, pré-rosqueada (melhor encaixe na carpule), bisel interno. Menos esforço e menos pressão durante a aplicação. Caixa com 100 unidades. Modelo: 30g extra-curta, 30g curta e 27g longa. Validade 60 meses. Marca referência: Septodont OU SIMILAR, OU EQUIVALENTE, OU DE MELHOR QUALIDADE. ANVISA 10291220080	Caixa 100,00 UN	10304	R\$ 55,4400	R\$ 53,5200	R\$ 551.470,0800
21 Broca baixa rotação Marca: DENTSPLY Fabricante: DENTSPLY Modelo / Versão: ENDO Z 21MM OU 25MM Descrição Detalhada do Objeto Ofertado: Broca endo z para endodontia de 21 mm e 25mm de comprimento para alta rotação, tendo a sua parte ativa fabricada em Carboneto de Tungstênio (K20) e a parte inativa fabricada em aço inoxidável contendo 13% de cromo e 0,9mm de diâmetro, haste em cor dourada. Padrão maillefer OU SIMILAR, OU EQUIVALENTE, OU DE MELHOR QUALIDADE. ANVISA 80196880201	Unidade	417	R\$ 52,2000	R\$ 46,9458	R\$ 19.576,3986
49 Ponteira ultrassom odontológico Marca: HELSE Fabricante: HELSE Modelo / Versão: PONTEIRA P2-CALCULOS Descrição Detalhada do Objeto Ofertado: Ponta compatível com ultrassom DABI ATLANTE, ponta universal para remoção de tártaros supra e subgengivais, com lote gravado no instrumental para rastreabilidade do instrumento. Características adicionais: metálica, angulada, rosqueável com rosca externa, modelos: Perio Supra, Perio Sub e Perio E OU SIMILAR, OU EQUIVALENTE, OU DE MELHOR QUALIDADE. ANVISA 80806490002	Unidade	249	R\$ 141,5700	R\$ 137,2900	R\$ 34.185,2100
51 Cabo espelho bucal Marca: Quinelato Fabricante: Quinelato Modelo / Versão: CABO PARA ESPELHO Descrição Detalhada do Objeto Ofertado: Cabo para espelho bucal produzido em aço inoxidável martensítico série 400/aço inoxidável austenítico série 300. Isento de rebarbas e/ou sinais de oxidação; resistente a desinfecção física e química e à esterilização química e calor (autoclavável). Com lote gravado no instrumental para efeito de rastreabilidade. Padrão: Quinelato OU SIMILAR, OU EQUIVALENTE, OU DE MELHOR QUALIDADE. ANVISA 10301950027	Unidade	502	R\$ 28,3300	R\$ 28,3300	R\$ 14.221,6600
52 Pinça odontológica Marca: Quinelato Fabricante: Quinelato Modelo / Versão: PINÇA CLINICA Descrição Detalhada do Objeto Ofertado: Pinça Clínica - ou universal, lisa, produzida em aço inoxidável martensítico série 400/aço inoxidável austenítico série 300. Com pontas anguladas, com serrilhado universal nas pontas internas, com guias entre os ramos para minimizar a distorção no fechamento; com comprimento aproximado de 16cm. Isenta de rebarbas e/ou sinais de oxidação; resistente a desinfecção física e química e à esterilização química e calor (autoclavável). Com lote gravado no instrumental para efeito de rastreabilidade. Padrão: Quinelato OU SIMILAR, OU EQUIVALENTE, OU DE MELHOR QUALIDADE. ANVISA 10301950027	Unidade	288	R\$ 28,9300	R\$ 28,9300	R\$ 8.331,8400
53 Esculpidor - odontológico Marca: Quinelato Fabricante: Quinelato Modelo / Versão: ESCULPIDOR HOLLENBACK N.3S Descrição Detalhada do Objeto Ofertado: Esculpidor Holleback n.3S, duplo, produzido em aço inoxidável martensítico série 400/aço inoxidável austenítico série 300. Isento de rebarbas e/ou sinais de oxidação; resistente a desinfecção física e química e à esterilização química e calor (autoclavável). Com lote gravado no instrumental para efeito de rastreabilidade. Padrão: Quinelato OU SIMILAR, OU EQUIVALENTE, OU DE MELHOR QUALIDADE. ANVISA 10301950024	Unidade	271	R\$ 32,4800	R\$ 29,5200	R\$ 7.999,9200
54 Tesoura instrumental Marca: Quinelato Fabricante: Quinelato Modelo / Versão: TESOURA QUINELATO IRIS F F RETA 11,5CM OU CURVA Descrição Detalhada do Objeto Ofertado: Tesoura Iris em aço inoxidável, produzida em aço inoxidável martensítico série 400/aço inoxidável	Unidade 0,00	232	R\$ 33,7000	R\$ 28,3000	R\$ 6.565,6000

**Fabricante:** 3M**Modelo / Versão:** SOF LEX ESPIRAL

**Descrição Detalhada do Objeto Ofertado:** Discos Espirais emborrachados para acabamento e polimento em restaurações diretas e indiretas. Seu formato se adapta a superfícies irregulares, tanto em dentes posteriores como anteriores. Suas cerdas emborrachadas flexíveis possuem partículas abrasivas que possibilitam a aplicação em qualquer área do dente. Disco bege elimina riscos criados durante a remoção de excessos e contorno da restauração preparando a superfície para o polimento. Disco rosa complementa o procedimento resultando em uma superfície lisa, regular com brilho semelhante ao dente natural. Kit com 06 Unids (03 discos para pré polimento, 03 discos para polimento). Tipo Soflex espiral da 3M OU SIMILAR, OU EQUIVALENTE, OU DE MELHOR QUALIDADE. ANVISA: 80284930301

91 <u>Cimento odontológico</u>	Frasco 50,00 G	191	R\$ 9,8500	R\$ 3,8200	R\$ 729,6200
--------------------------------	----------------	-----	------------	------------	--------------

**Marca:** LYSANDA**Fabricante:** LYSANDA**Modelo / Versão:** LYSANDA

**Descrição Detalhada do Objeto Ofertado:** Óxido de zinco pó, 50 gramas, material restaurador temporário. ANVISA: 10052220025

92 <u>Fluoreto de sódio</u>	Frasco 100,00 G	270	R\$ 39,6800	R\$ 28,0000	R\$ 7.560,0000
-----------------------------	-----------------	-----	-------------	-------------	----------------

**Marca:** FLUOR CARE**Fabricante:** FGM**Modelo / Versão:** FLUOR CARE

**Descrição Detalhada do Objeto Ofertado:** Flúor em espuma para aplicação tópica, sem propelente (menor risco de ingestão), tixotrópico, acidulado, para uso profissional. Sabores: morango, uva, tutti-frutti, chocolate e fresh. Validade: 2 anos. Frasco contendo com no mínimo 100g. Tipo FluorCare da FGM OU SIMILAR, OU EQUIVALENTE, OU DE MELHOR QUALIDADE. ANVISA: 80172310006

**Total do Fornecedor: R\$ 342.794,4800****13.547.970/0001-53 - ELISVANDIA MATOS DONINI EIRELI**

Item	Descrição	Unidade de Fornecimento	Quantidade	Critério de Valor (*)	Valor Unitário	Valor Global
3	<u>Água destilada</u>	Gaíão 5,00 L	730	R\$ 15,3800	R\$ 15,3800	R\$ 11.227,4000

**Marca:** IODONTOSUL**Fabricante:** IODONTOSUL**Modelo / Versão:** IODONTOSUL

**Descrição Detalhada do Objeto Ofertado:** Água deionizada. Processo de esterilização ultra-violeta. Nos aparelhos atua na prevenção da formação de depósitos de sais contidos na água potável, pois os sais contidos na água comum, irão formar crostas sobre as resistências dos aparelhos, provocando corrosão, escurecimento, diminuindo a eficiência do aparelho, e causando danos que poderão ser irreversíveis. Gaíão 5 L.

4 <u>Clorexidina digluconato</u>	Bombona 2000,00 ML	560	R\$ 65,7400	R\$ 65,7400	R\$ 36.814,40
----------------------------------	--------------------	-----	-------------	-------------	---------------

**Marca:** REYMER**Fabricante:** REYMER**Modelo / Versão:** REYMER

**Descrição Detalhada do Objeto Ofertado:** Solução bucal a base de gluconato de clorexidina a 0,12% sem álcool para bochecho 2 litros + bomba tipo Pump + 100 copos. Padrão: Periogard da Colgate OU SIMILAR, OU EQUIVALENTE, OU DE MELHOR QUALIDADE.

8 <u>Fio dental</u>	Unidade	1319	R\$ 2,7900	R\$ 1,8800	R\$ 2.479,7200
---------------------	---------	------	------------	------------	----------------

**Marca:** HIGIX**Fabricante:** HIGIX**Modelo / Versão:** HIGIX

**Descrição Detalhada do Objeto Ofertado:** Fio dental de monofilamento de politetrafluoretileno. Sabor menta. Tubo com 100 metros.

43 <u>Óculos de proteção individual</u>	Unidade	266	R\$ 70,5800	<del>R\$ 70,5800</del>	R\$ 18.774,2800
---	---------	-----	-------------	------------------------	-----------------

**Marca:** UVEX**Fabricante:** UVEX**Modelo / Versão:** UVEX

**Descrição Detalhada do Objeto Ofertado:** Óculos de proteção, lente única em policarbonato transparente de alto impacto, sem rebarbas, lente panorâmica estendida para maior proteção lateral e das bochechas e mais de 180 graus de cobertura periférica. Armação MMT - multimaterial technology, com garantia vitalícia. Apólios nasais flexíveis que se ajustam a vários tipos de nariz. Hastes e inclinação da lente ajustáveis. Tratamento antiembaçante uvex supremo, tratamento anti-risco, proteção contra raios UVA e UVB (filtra 99,9% de todos os raios ultravioleta). Índice de transmissão de Luz Visível de 90%. Com adaptação regulável de haste, haste tipo espátula em nylon, acolchoadas para conforto mais duradouro. Testado e aprovado pelas normas ANSI Z87+, ANSI.Z.87.1/1989, CA 19.072, CA 18819 e CSA z94.3. Tipo modelo S3300HS-BR, Genesis XC da Honeywell/UVEX OU SIMILAR, OU EQUIVALENTE, OU DE MELHOR QUALIDADE.

48 <u>Peças - equipamento odontológico</u>	Unidade	72	R\$ 44,9000	R\$ 44,9000	R\$ 3.232,8000
--	---------	----	-------------	-------------	----------------

**Marca:** D-700**Fabricante:** D-700**Modelo / Versão:** D-700

**Descrição Detalhada do Objeto Ofertado:** Chave para remoção/inserção de ponteiros de ultrassom em termoplástico com anel central em a inoxidável. Padrão Dabi Atlante OU SIMILAR, OU EQUIVALENTE, OU DE MELHOR QUALIDADE.

63 <u>Dessensibilizante dentinário</u>	Seringa 1,20 ML	139	R\$ 46,0200	R\$ 45,6300	R\$ 6.342,5700
--	-----------------	-----	-------------	-------------	----------------

**Marca:** ULTRADENT**Fabricante:** ULTRADENT**Modelo / Versão:** ULTRADENT

**Descrição Detalhada do Objeto Ofertado:** Gel dessensibilizante dentário composto de nitrato de potássio a 3% com flúor 0,25%. Embalagem com 01 seringa OU COM KIT DE 04 SERINGAS de 1,2ml (1,48g). Padrão: UltraEZ da Ultradent OU SIMILAR, OU EQUIVALENTE, OU DE MELHOR QUALIDADE.

85 <u>Óculos de proteção individual</u>	Unidade	251	R\$ 43,2400	R\$ 43,2400	R\$ 10.853,2400
---	---------	-----	-------------	-------------	-----------------

**Marca:** UVEX**Fabricante:** UVEX**Modelo / Versão:** UVEX

**Descrição Detalhada do Objeto Ofertado:** Óculos de proteção individual, material armação: policarbonato, material lente: policarbonato, tipo lente: anti-embaçante, infradura, extra anti-risco, modelo lentes: sobreposição (p, ser usado sobre óculos graduados)

**Total do Fornecedor: R\$ 89.724,4100****22.654.814/0001-82 - RAPHAEL GONCALVES NICESIO**

Item	Descrição	Unidade de Fornecimento	Quantidade	Critério de Valor (*)	Valor Unitário	Valor Global
50	<u>Espelho bucal</u>	Unidade	1083	R\$ 13,5800	R\$ 9,9000	R\$ 10.721,7000

**Marca:** Golgran**Fabricante:** Golgran**Modelo / Versão:** odonto primeiro plano

**Descrição Detalhada do Objeto Ofertado:** Espelho para odontoscópio nº 5, imagem refletida única (reflexão de cores reais), nítida (20% a mais de nitidez), sem fantasmas, distorções ou sombras, sem cobertura de ródio. Maior resistência à corrosão e riscos. Resistente a temperaturas acima de 200 graus. Diâmetro 25mm. O espelho primeiro plano (front surface) tem camada de material refletivo colocada no plano superior frontal do espelho e não no plano traseiro do espelho. Embalado individualmente Marca: Golgran Fabricante: Golgran Modelo: odonto primeiro plano Procedência: Nacional Anvisa: 10401310084

**Total do Fornecedor: R\$ 10.721,7000****26.395.502/0001-52 - DENTAL UNIVERSO EIRELI**

Item	Descrição	Unidade de	Quantidade	Critério de Valor	Valor	Valor Global
------	-----------	------------	------------	-------------------	-------	--------------

## Resultado por Fornecedor

NORMANDA da Norma L. Sá  
1º Ten. ORT  
CROIAM 3533  
Id. 110350977-2 MDEE



MINISTÉRIO DA DEFESA  
Comando da Aeronáutica  
Base Aérea de Santa Cruz

NORMANDA da Norma L. Sá  
1º Ten. ORT  
CROIAM 3533  
Id. 110350977-2 MDEE

Pregão Nº 00019/2021(SRP) - (Decreto Nº 10.024/2019)

ATA L

Item - 86

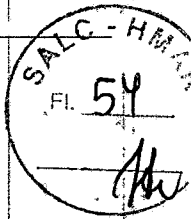

## RESULTADO POR FORNECEDOR

## 01.424.128/0001-45 - LUIZ TADEO DAMASCHI

Item Descrição	Unidade de Fornecimento	Quantidade	Critério de Valor (*)	Valor Unitário	Valor Global
30 <u>Protetor facial</u> Marca: NAKASHI Fabricante: NAKASHI Modelo / Versão: UNIDADE Descrição Detalhada do Objeto Ofertado: VISEIRA DE TELA - STIHL. CATMAT 466182	Unidade	16	R\$ 367,9000	R\$ 200,0000	R\$ 3.200,0000
<b>Total do Fornecedor:</b>					<b>R\$ 3.200,0000</b>

## 07.665.456/0001-10 - SANTANA COMERCIO DE UTILIDADES DOMESTICAS LTDA

Item Descrição	Unidade de Fornecimento	Quantidade	Critério de Valor (*)	Valor Unitário	Valor Global
8 <u>Cola</u> Marca: Vipal Fabricante: Vipal Modelo / Versão: Vipal Descrição Detalhada do Objeto Ofertado: Ofertamos: Cola preta para remendos a quente 685g 900ml.	Caixa 6,00 UN	10	R\$ 60,0500	R\$ 55,9900	R\$ 559,9000
10 <u>Remendo camara de ar</u> Marca: Vipal Fabricante: Vipal Modelo / Versão: Vipal Descrição Detalhada do Objeto Ofertado: Ofertamos: Caixa de remendo para câmara de ar a frio 30mm c/100un.	Unidade	10	R\$ 31,1900	R\$ 24,9900	R\$ 249,9000
<b>Total do Fornecedor:</b>					<b>R\$ 809,8000</b>

## 14.968.227/0001-30 - FERGAVI COMERCIAL LTDA

Item Descrição	Unidade de Fornecimento	Quantidade	Critério de Valor (*)	Valor Unitário	Valor Global
1 <u>Jogo chave</u> Marca: MTX Fabricante: MTX Modelo / Versão: MTX Descrição Detalhada do Objeto Ofertado: CHAVE COMBINADA 19 mm	Unidade	3	R\$ 26,5500	R\$ 18,8000	R\$ 56,4000
2 <u>Chave fixa</u> Marca: STELS Fabricante: STELS Modelo / Versão: STELS Descrição Detalhada do Objeto Ofertado: CHAVE DE BOCA 10mmX11mm	Unidade	3	R\$ 8,8700	R\$ 8,0300	R\$ 24,0900
3 <u>Chave fixa</u> Marca: STELS Fabricante: STELS Modelo / Versão: STELS Descrição Detalhada do Objeto Ofertado: CHAVE DE BOCA 12mmX13mm	Unidade	3	R\$ 12,5700	R\$ 9,8000	R\$ 29,4000
4 <u>Alicate de pressão</u> Marca: MTX Fabricante: MTX Modelo / Versão: MTX Descrição Detalhada do Objeto Ofertado: ALICATE DE PRESSÃO 10"	Unidade	3	R\$ 53,6300	R\$ 30,1800	R\$ 90,5400
6 <u>Alicate bico meia cana</u> Marca: EXCELLENT Fabricante: EXCELLENT Modelo / Versão: EXCELLENT Descrição Detalhada do Objeto Ofertado: ALICATE DE BICO MEIA CANA 6"	Unidade	3	R\$ 26,7500	R\$ 13,0300	R\$ 39,0900
9 <u>Remendo para pneu</u> Marca: ROTTA Fabricante: ROTTA Modelo / Versão: ROTTA Descrição Detalhada do Objeto Ofertado: "CAIXA DE REMENDO PARA PNEUS 6MM (MACARRÃO Manchão Diagonal) C/ 60 UM"	Unidade	20	R\$ 194,8500	R\$ 61,0300	R\$ 1,220,6000
13 <u>Cola</u> Marca: VIPAL Fabricante: VIPAL Modelo / Versão: VIPAL Descrição Detalhada do Objeto Ofertado: "COLA CIMENTO VULCANIZANTE A FRIJO (LATA 225ML)"	Caixa 6,00 UN	10	R\$ 32,1700	R\$ 32,1300	R\$ 321,3000
15 <u>Martelo</u> Marca: THOMPSON Fabricante: THOMPSON Modelo / Versão: THOMPSON Descrição Detalhada do Objeto Ofertado: MARTELO DE BORRACHA 80MM	Unidade	2	R\$ 29,3500	R\$ 25,7800	R\$ 51,5600
16 <u>Abafador ruído auricular</u> Marca: BRASFORT Fabricante: BRASFORT	Unidade	50	R\$ 51,3500	R\$ 18,4800	R\$ 924,0000



CONSULTA ATA DE PREGÃO

170394.72022.23992.4515.42431424

GUSTAVO DOURADO M. Gomes  
Capitão - Dentista  
CRO-PE 5812  
Idt. 070021805-0 MD/EB



GOVERNO DO DISTRITO FEDERAL - GDF  
CORPO DE BOMBEIROS MILITAR DO DISTRITO FEDERAL

ATA M

Ata de Realização do Pregão Eletrônico  
Nº 00007/2022

I. 80

Às 13:30 horas do dia 19 de abril de 2022, reuniram-se o Pregoeiro Oficial deste Órgão e respectivos membros da Equipe de Apoio, designados pelo instrumento legal Portaria de 29/12/2021 de 05/01/2022, em atendimento às disposições contidas na Lei nº 10.520 de 17 de julho de 2002 e no Decreto nº 10.024 de 20 de setembro de 2019, referente ao Processo nº 05300092396/21-85, para realizar os procedimentos relativos ao Pregão nº 00007/2022. Modo de disputa: Aberto. Objeto: Aquisição de insumos diversos para atividade de cirurgia e periodontia, em atendimento às demandas da Policlínica Odontológica do CBMDF. Conforme especificações contidas no Termo de Referência/Edital em anexo. O Pregoeiro abriu a Sessão Pública em atendimento às disposições contidas no edital, divulgando as propostas recebidas. Abriu-se em seguida a fase de lances para classificação dos licitantes relativamente aos lances ofertados.

**Item: 1 - Grupo 1****Descrição:** Cabo bisturi**Descrição Complementar:** Cabo bisturi, material: aço inoxidável, tamanho: nº 5, aplicação: cirurgia, características adicionais: arredondado com corpo corrugado**Tratamento Diferenciado:** Tipo I - Participação Exclusiva de ME/EPP/Equiparada**Quantidade:** 7**Unidade de fornecimento:** Unidade**Valor Máximo Aceitável:** R\$ 465,9600**Situação:** Cancelado por inexistência de proposta**Intervalo mínimo entre lances:** R\$ 1,00**Item: 2 - Grupo 1****Descrição:** Cabo bisturi**Descrição Complementar:** Cabo bisturi, material: aço inoxidável, tamanho: nº 4, aplicação: cirurgia**Tratamento Diferenciado:** Tipo I - Participação Exclusiva de ME/EPP/Equiparada**Quantidade:** 7**Unidade de fornecimento:** Unidade**Valor Máximo Aceitável:** R\$ 539,0000**Situação:** Cancelado por inexistência de proposta**Intervalo mínimo entre lances:** R\$ 1,00**Item: 3 - Grupo 1****Descrição:** Cabo bisturi**Descrição Complementar:** Cabo bisturi, material: aço inoxidável, tamanho: nº 4, aplicação: cirurgia**Tratamento Diferenciado:** Tipo I - Participação Exclusiva de ME/EPP/Equiparada**Quantidade:** 7**Unidade de fornecimento:** Unidade**Valor Máximo Aceitável:** R\$ 539,0000**Situação:** Cancelado por inexistência de proposta**Intervalo mínimo entre lances:** R\$ 1,00**Item: 4 - Grupo 1****Descrição:** Descolador cirúrgico**Descrição Complementar:** Descolador cirúrgico, material: aço inoxidável, tipo: tipo buser**Tratamento Diferenciado:** Tipo I - Participação Exclusiva de ME/EPP/Equiparada**Quantidade:** 7**Unidade de fornecimento:** Unidade**Valor Máximo Aceitável:** R\$ 485,9800**Situação:** Cancelado por inexistência de proposta**Intervalo mínimo entre lances:** R\$ 1,00**Item: 5 - Grupo 1****Descrição:** Descolador**Descrição Complementar:** Descolador, material: aço inoxidável, tipo formato: destaca periosteio, modelo: sindesmótomo**Tratamento Diferenciado:** Tipo I - Participação Exclusiva de ME/EPP/Equiparada**Quantidade:** 7**Unidade de fornecimento:** Unidade**Valor Máximo Aceitável:** R\$ 462,0000**Situação:** Cancelado por inexistência de proposta**Intervalo mínimo entre lances:** R\$ 1,00**Item: 6 - Grupo 1****Descrição:** Pinça cirúrgica 1**Descrição Complementar:** Pinça cirúrgica 1, material: titânio, modelo: debakey, comprimento: 21 cm, comprimento ponta: 1,5 x 15 mm, tipo: micro, características adicionais 1: balanceada c,sistema anti cruzamento, autoclavável, tipo ponta 1: ponta plataforma curva com vídea**Tratamento Diferenciado:** Tipo I - Participação Exclusiva de ME/EPP/Equiparada

**Aceito para:** ARTUR ARENQUE DA SILVA, pelo melhor lance de R\$ 1.185,0000 e com valor negociado a R\$ 1.149,6000 .

**Item: 15 - Grupo 2****Descrição:** Broca alta rotação**Descrição Complementar:** Broca alta rotação, material: aço inoxidável diamantada, formato: esférica, tipo haste: haste longa, tipo corte: cirúrgica, numeração americana: 1014**Tratamento Diferenciado:** Tipo I - Participação Exclusiva de ME/EPP/Equiparada**Quantidade:** 120**Valor Máximo Aceitável:** R\$ 1.354,8000**Intervalo mínimo entre lances:** R\$ 1,00**Unidade de fornecimento:** Unidade**Situação:** Aceito e Habilitado

**Aceito para:** ARTUR ARENQUE DA SILVA, pelo melhor lance de R\$ 1.185,0000 e com valor negociado a R\$ 1.149,6000 .

**Item: 16 - Grupo 2****Descrição:** Broca alta rotação**Descrição Complementar:** Broca alta rotação, material: aço inoxidável diamantada, formato: esférica, tipo haste: haste longa, tipo corte: cirúrgica, numeração americana: 1016**Tratamento Diferenciado:** Tipo I - Participação Exclusiva de ME/EPP/Equiparada**Quantidade:** 60**Valor Máximo Aceitável:** R\$ 651,6000**Intervalo mínimo entre lances:** R\$ 1,00**Unidade de fornecimento:** Unidade**Situação:** Aceito e Habilitado

**Aceito para:** ARTUR ARENQUE DA SILVA, pelo melhor lance de R\$ 350,0000 e com valor negociado a R\$ 349,8000 .

**Item: 17 - Grupo 2****Descrição:** Broca alta rotação**Descrição Complementar:** Broca alta rotação, material: aço inoxidável diamantada, formato: cilíndrica, característica adicional: só topo ativo, tipo haste: haste longa, tipo corte: corte médio, numeração americana: 2173**Tratamento Diferenciado:** Tipo I - Participação Exclusiva de ME/EPP/Equiparada**Quantidade:** 20**Valor Máximo Aceitável:** R\$ 280,8000**Intervalo mínimo entre lances:** R\$ 1,00**Unidade de fornecimento:** Unidade**Situação:** Aceito e Habilitado

**Aceito para:** ARTUR ARENQUE DA SILVA, pelo melhor lance de R\$ 150,0000 .

**Item: 18 - Grupo 3****Descrição:** Ponteira ultrassom odontológico**Descrição Complementar:** Ponteira ultrassom odontológico, material: aço inoxidável, modelo: ponta curva, fina, c, refrigeração, aplicação: raspagem, remoção de tártaro, compatibilidade: encaixe específico, características adicionais: p, região subgingival**Tratamento Diferenciado:** Tipo I - Participação Exclusiva de ME/EPP/Equiparada**Quantidade:** 10**Valor Máximo Aceitável:** R\$ 1.572,4000**Intervalo mínimo entre lances:** R\$ 1,00**Unidade de fornecimento:** Unidade**Situação:** Aceito e Habilitado

**Aceito para:** DENTAL FREIRE & GOULART LTDA, pelo melhor lance de R\$ 1.572,4000 e com valor negociado a R\$ ~~1.520,0000~~ 1.572,00

**Item: 19 - Grupo 3****Descrição:** Ponteira ultrassom odontológico**Descrição Complementar:** Ponteira ultrassom odontológico, material: aço inoxidável, modelo: ponta curva, fina, c, refrigeração, aplicação: raspagem, remoção de tártaro, compatibilidade: encaixe específico, características adicionais: p, região subgingival**Tratamento Diferenciado:** Tipo I - Participação Exclusiva de ME/EPP/Equiparada**Quantidade:** 10**Valor Máximo Aceitável:** R\$ 1.677,7000**Intervalo mínimo entre lances:** R\$ 1,00**Unidade de fornecimento:** Unidade**Situação:** Aceito e Habilitado

**Aceito para:** DENTAL FREIRE & GOULART LTDA, pelo melhor lance de R\$ 1.677,7000 e com valor negociado a R\$ 1.520,0000 .

**Item: 20 - Grupo 3****Descrição:** Ponteira ultrassom odontológico**Descrição Complementar:** Ponteira ultrassom odontológico, material: aço inoxidável, modelo: ponta curva, fina, c, refrigeração, aplicação: raspagem, remoção de tártaro, compatibilidade: encaixe específico, características adicionais: p, região subgingival**Tratamento Diferenciado:** Tipo I - Participação Exclusiva de ME/EPP/Equiparada**Quantidade:** 15**Valor Máximo Aceitável:** R\$ 2.358,6000**Intervalo mínimo entre lances:** R\$ 1,00**Unidade de fornecimento:** Unidade**Situação:** Aceito e Habilitado

**Aceito para:** DENTAL FREIRE & GOULART LTDA, pelo melhor lance de R\$ 2.358,6000 e com valor negociado a R\$ 2.280,0000 .

**Item: 21 - Grupo 3**



➤ CONSULTA ATA DE PREGÃO

80022.132021.64655.4777.18453512

GUSTAVO DOURADO M. Gomes  
Capitão - Dentista  
CRO-PE 581  
Idt. 070021805-0 MD/EB



PODER JUDICIÁRIO  
Tribunal Superior do Trabalho  
19ª Região/AL

ATA N

F. 28

**Ata de Realização do Pregão Eletrônico**  
Nº 00013/2021 (SRP)

Às 10:00 horas do dia 24 de maio de 2021, reuniram-se o Pregoeiro Oficial deste Órgão e respectivos membros da Equipe de Apoio, designados pelo instrumento legal Portaria TRT19 GP nº 306/2020 de 17/08/2020, em atendimento às disposições contidas na Lei nº 10.520 de 17 de julho de 2002 e no Decreto nº 10.024 de 20 de setembro de 2019, referente ao Processo nº 3888/2020, para realizar os procedimentos relativos ao Pregão nº 00013/2021. Modo de disputa: Aberto. Objeto: Futura e eventual aquisição de materiais odontológicos de consumo para atender às necessidades do gabinete odontológico do Setor de Saúde do Tribunal Regional do Trabalho da 19ª Região. O Pregoeiro abriu a Sessão Pública em atendimento às disposições contidas no edital, divulgando as propostas recebidas. Abriu-se em seguida a fase de lances para classificação dos licitantes relativamente aos lances ofertados.

**Item: 1 - Grupo 1**

Descrição: Álcool etílico

Descrição Complementar: Álcool etílico, tipo: hidratado, teor alcoólico: 70%\_(70°gl), apresentação: líquido

Tratamento Diferenciado: -

Quantidade: 48

Unidade de fornecimento: Litro 0,00

Valor Estimado: R\$ 22,3300

Situação: Aceito e Habilitado

Intervalo mínimo entre lances: 1,00 %

**Aceito para: RCM COMERCIO DE MATERIAIS MEDICOS ODONTOLOGICOS EIRELI, pelo melhor lance de R\$ 10,0000 e a quantidade de 48 Litro 0,00 .**

**Item: 2 - Grupo 1**

Descrição: Água destilada

Descrição Complementar: Água destilada, aspecto físico: estéril e apirogênica

Tratamento Diferenciado: -

Quantidade: 20

Unidade de fornecimento: Frasco 1000,00 ML

Valor Estimado: R\$ 19,6100

Situação: Aceito e Habilitado

Intervalo mínimo entre lances: 1,00 %

**Aceito para: RCM COMERCIO DE MATERIAIS MEDICOS ODONTOLOGICOS EIRELI, pelo melhor lance de R\$ 10,0000 e a quantidade de 20 Frasco 1000,00 ML .**

**Item: 3 - Grupo 1**

Descrição: Peróxido de hidrogênio (água oxigenada)

Descrição Complementar: Peróxido de hidrogênio (água oxigenada), tipo: 10 volumes

Tratamento Diferenciado: -

Quantidade: 2

Unidade de fornecimento: Frasco 1000,00 ML

Valor Estimado: R\$ 15,6000

Situação: Aceito e Habilitado

Intervalo mínimo entre lances: 1,00 %

**Aceito para: RCM COMERCIO DE MATERIAIS MEDICOS ODONTOLOGICOS EIRELI, pelo melhor lance de R\$ 7,3000 e a quantidade de 2 Frasco 1000,00 ML .**

**Item: 4 - Grupo 1**

Descrição: Coletor material pérfuro-cortante

Descrição Complementar: Coletor material pérfuro-cortante, material: papelão, capacidade total: 1,5 l, acessórios: alças rígidas e tampa, componentes adicionais: revestimento interno em polietileno alta densidade, tipo uso: descartável

Tratamento Diferenciado: -

Quantidade: 10

Unidade de fornecimento: Unidade

Valor Estimado: R\$ 20,1900

Situação: Aceito e Habilitado

Intervalo mínimo entre lances: 1,00 %

**Aceito para: RCM COMERCIO DE MATERIAIS MEDICOS ODONTOLOGICOS EIRELI, pelo melhor lance de R\$ 6,7500 e a quantidade de 10 Unidade .**

**Item: 5 - Grupo 2**

Descrição: Algodão

**Aceito para:** RCM COMERCIO DE MATERIAIS MEDICOS ODONTOLOGICOS EIRELI, pelo melhor lance de R\$ 40,0000 e a quantidade de 4 Frasco 200,00 ML .

**Item: 85****Descrição:** Desincrostante**Descrição Complementar:** Desincrostante, desincrustante**Tratamento Diferenciado:** -**Quantidade:** 5**Valor Estimado:** R\$ 57,3900**Aplicabilidade Decreto 7174:** Não**Intervalo mínimo entre lances:** 1,00 %**Unidade de fornecimento:** Litro**Situação:** Aceito e Habilitado**Aplicabilidade Margem de Preferência:** Não

**Aceito para:** RCM COMERCIO DE MATERIAIS MEDICOS ODONTOLOGICOS EIRELI, pelo melhor lance de R\$ 33,0000 e a quantidade de 5 Litro .

**Item: 86****Descrição:** Glicina**Descrição Complementar:** Glicina, aspecto físico: cristal branco, inodoro, peso molecular: 75,07 g/mol, fórmula química: c2h5no2, grau de pureza: pureza mínima de 98,5%, característica adicional: reagente acs, número de referência química: cas 56-40-6**Tratamento Diferenciado:** -**Quantidade:** 2**Valor Estimado:** R\$ 223,8300**Aplicabilidade Decreto 7174:** Não**Intervalo mínimo entre lances:** 1,00 %**Unidade de fornecimento:** Miligrama**Situação:** Aceito e Habilitado**Aplicabilidade Margem de Preferência:** Não

**Aceito para:** RCM COMERCIO DE MATERIAIS MEDICOS ODONTOLOGICOS EIRELI, pelo melhor lance de R\$ 200,0000 e a quantidade de 2 Miligrama .

**Item: 87****Descrição:** Glicina**Descrição Complementar:** Glicina, aspecto físico: cristal branco, inodoro, peso molecular: 75,07 g/mol, fórmula química: c2h5no2, grau de pureza: pureza mínima de 98,5%, característica adicional: reagente acs, número de referência química: cas 56-40-6**Tratamento Diferenciado:** -**Quantidade:** 15**Valor Estimado:** R\$ 345,0000**Aplicabilidade Decreto 7174:** Não**Intervalo mínimo entre lances:** 1,00 %**Unidade de fornecimento:** Grama**Situação:** Aceito e Habilitado**Aplicabilidade Margem de Preferência:** Não

**Aceito para:** DENTAL FREIRE & GOULART LTDA, pelo melhor lance de R\$ 345,0000 e a quantidade de 15 Grama .

**Item: 88****Descrição:** Fita adesiva**Descrição Complementar:** Fita adesiva, material: teflon, largura: 20 mm, comprimento: 15 m, aplicação: máquina seladora**Tratamento Diferenciado:** -**Quantidade:** 6**Valor Estimado:** R\$ 36,5900**Aplicabilidade Decreto 7174:** Não**Intervalo mínimo entre lances:** 1,00 %**Unidade de fornecimento:** Rolo 15,00 M**Situação:** Aceito e Habilitado**Aplicabilidade Margem de Preferência:** Não

**Aceito para:** RCM COMERCIO DE MATERIAIS MEDICOS ODONTOLOGICOS EIRELI, pelo melhor lance de R\$ 5,7000 e a quantidade de 6 Rolo 15,00 M .

**Item: 89****Descrição:** Reagente para diagnóstico clínico 7**Descrição Complementar:** Reagente para diagnóstico clínico 7, tipo: conjunto completo, tipo de análise : qualitativo anti coronavírus covid-19 igg e igm, apresentação : teste, método : elisa**Tratamento Diferenciado:** -**Quantidade:** 4**Valor Estimado:** R\$ 3.649,6900**Aplicabilidade Decreto 7174:** Não**Intervalo mínimo entre lances:** 1,00 %**Unidade de fornecimento:** Unidade**Situação:** Aceito e Habilitado**Aplicabilidade Margem de Preferência:** Não

**Aceito para:** MEDIC PRODUTOS PARA SAUDE EIRELI, pelo melhor lance de R\$ 3.649,0000 e a quantidade de 4 Unidade .

**Grupo 1****Tratamento Diferenciado:** -**Aplicabilidade Margem de Preferência:** Não**Critério de Valor:** R\$ 1.697,1400**Situação:** Aceito e Habilitado

**Aceito para:** RCM COMERCIO DE MATERIAIS MEDICOS ODONTOLOGICOS EIRELI, pelo melhor lance de R\$ 762,1000 .

**Relação de Grupos**

## CONSULTA ATA DE PREGÃO



160447.182021.243037.4932.1751964240

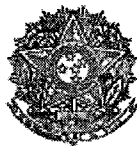

MINISTÉRIO DA DEFESA  
Comando do Exército  
Comando Militar do Sul  
1º Batalhão Ferroviário

ERICKA Paz de M. Cavalcanti  
Asp Dentista / CRO-PE 9089  
lot. 071159337-6 MD/EB  
ATA 0

**Ata de Realização do Pregão Eletrônico**  
Nº 00018/2021 (SRP)

I. 89

Às 09:00 horas do dia 12 de novembro de 2021, reuniram-se o Pregoeiro Oficial deste Órgão e respectivos membros da Equipe de Apoio, designados pelo instrumento legal BI nº 149/2021 de 05/08/2021, em atendimento às disposições contidas na Lei nº 10.520 de 17 de julho de 2002 e no Decreto nº 10.024 de 20 de setembro de 2019, referente ao Processo nº 65307010932202102, para realizar os procedimentos relativos ao Pregão nº 00018/2021. Modo de disputa: Aberto. Objeto: Eventual Aquisição de Materiais de Consumo para Gabinete Odontológico. O Pregoeiro abriu a Sessão Pública em atendimento às disposições contidas no edital, divulgando as propostas recebidas. Abriu-se em seguida a fase de lances para classificação dos licitantes relativamente aos lances ofertados.

**Item: 1****Descrição:** Resina composta**Descrição Complementar:** Resina Composta Tipo: Fotopolimerizável, Tipo " Bulk Fill ", Aspecto Físico: Fluída, Baixa Viscosidade,**Tratamento Diferenciado:** Tipo I - Participação Exclusiva de ME/EPP/Equiparada**Quantidade:** 100**Valor Máximo Aceitável:** R\$ 225,8700**Aplicabilidade Decreto 7174:** Não**Intervalo mínimo entre lances:** R\$ 0,01**Unidade de fornecimento:** Unidade**Situação:** Aceito e Habilitado**Aplicabilidade Margem de Preferência:** Não

**Aceito para:** ODONTO TCHE - COMERCIO DE PRODUTOS E EQUIPAMENTOS ODONT, **pelo melhor lance de R\$ 145,0000 e a quantidade de 100 Unidade .**

**Item: 2****Descrição:** Equipamento , acessórios desporto**Descrição Complementar:** Equipamento , acessórios desporto, material: silicone, tipo: protetor bucal duplo, uso: proteção maxilar, características adicionais: atóxico**Tratamento Diferenciado:** Tipo I - Participação Exclusiva de ME/EPP/Equiparada**Quantidade:** 100**Valor Máximo Aceitável:** R\$ 272,0000**Aplicabilidade Decreto 7174:** Não**Intervalo mínimo entre lances:** R\$ 0,01**Unidade de fornecimento:** Unidade**Situação:** Aceito e Habilitado**Aplicabilidade Margem de Preferência:** Não

**Aceito para:** DENTAL OESTE EIRELI, **pelo melhor lance de R\$ 229,4800 e a quantidade de 100 Unidade .**

**Item: 3****Descrição:** Cimento odontológico**Descrição Complementar:** Cimento odontológico, tipo: adesivo resinoso, ativação: fotopolimerizável, aspecto físico: monocomponente, apresentação: conjunto completo**Tratamento Diferenciado:** Tipo I - Participação Exclusiva de ME/EPP/Equiparada**Quantidade:** 100**Valor Máximo Aceitável:** R\$ 426,2500**Aplicabilidade Decreto 7174:** Não**Intervalo mínimo entre lances:** R\$ 0,01**Unidade de fornecimento:** Unidade**Situação:** Aceito e Habilitado**Aplicabilidade Margem de Preferência:** Não

**Aceito para:** ODONTO TCHE - COMERCIO DE PRODUTOS E EQUIPAMENTOS ODONT, **pelo melhor lance de R\$ 298,0000 e a quantidade de 100 Unidade .**

**Item: 4****Descrição:** Abridor boca**Descrição Complementar:** Abridor boca, material: aço inoxidável, tipo: roser-koenig, características adicionais: c, cremalheira, tamanho: cerca de 19 cm**Tratamento Diferenciado:** Tipo I - Participação Exclusiva de ME/EPP/Equiparada**Quantidade:** 200**Valor Máximo Aceitável:** R\$ 10,6900**Aplicabilidade Decreto 7174:** Não**Intervalo mínimo entre lances:** R\$ 0,01**Unidade de fornecimento:** Unidade**Situação:** Aceito e Habilitado**Aplicabilidade Margem de Preferência:** Não

**Aceito para:** ATHENA COMERCIO DE PRODUTOS ODONTOLOGICOS MEDICOS E HOS, **pelo melhor lance de R\$ 10,5000 e**

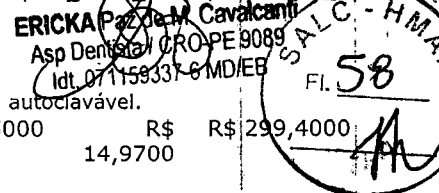

Marca: IMPLA  
Fabricante: IMPLA  
Modelo / Versão: IMPLA

Descrição Detalhada do Objeto Ofertado: Gengivótomo de Kirkland N°15-16 em aço inoxidável, autoclavável.

212 <u>Bisturi - uso odontológico</u>	Unidade	20	R\$ 53,5000	R\$ 14,9700	R\$ 299,4000
---------------------------------------	---------	----	-------------	-------------	--------------

Marca: IMPLA  
Fabricante: IMPLA  
Modelo / Versão: IMPLA

Descrição Detalhada do Objeto Ofertado: Gengivótomo de Orban N°1-2 em aço inoxidável, autoclavável.

213 <u>Cinzel - uso odontológico</u>	Unidade	20	R\$ 68,3100	R\$ 23,5500	R\$ 471,0000
--------------------------------------	---------	----	-------------	-------------	--------------

Marca: IMPLA  
Fabricante: IMPLA  
Modelo / Versão: IMPLA

Descrição Detalhada do Objeto Ofertado: Cinzel Mini Ochsenein, numeração variada, em aço inoxidável, autoclavável.

215 <u>Pedra - pomes</u>	Unidade	50	R\$ 9,9000	R\$ 3,2700	R\$ 163,5000
--------------------------	---------	----	------------	------------	--------------

Marca: MAQUIRA  
Fabricante: MAQUIRA  
Modelo / Versão: MAQUIRA

Descrição Detalhada do Objeto Ofertado: Pedra pomes, material rocha magnética, cor: branca, aspecto físico: pó, aplicação: limpeza dental, uso: odontológico, características adicionais: extrafino 100gr.

216 <u>Resina composta</u>	Unidade	15	R\$ 78,6300	R\$ 7,8500	R\$ 1.077,7500
----------------------------	---------	----	-------------	------------	----------------

Marca: FGM  
Fabricante: FGM  
Modelo / Versão: FGM

Descrição Detalhada do Objeto Ofertado: Resina fotopolimerizável nanoparticulada. Ingredientes ativos: matriz monomérica contendo monômeros tipo UDMA (Uretano Dimetacrilato) e TEGDMA (Trietileno Glicol Dimetacrilato), composição fotoiniciadora (APS), co-iniciadores, estabilizante e silano. Ingredientes inativos: carga de zircônia, sílica e pigmentos. Vitra APS, FGM ou similar. Cores variadas.

217 <u>Espátula odontológica</u>	Unidade	300	R\$ 263,7300	R\$ 203,9800	R\$ 61.194,0000
----------------------------------	---------	-----	--------------	--------------	-----------------

Marca: IMPLA  
Fabricante: IMPLA  
Modelo / Versão: IMPLA

Descrição Detalhada do Objeto Ofertado: Kit espátula cerâmica Almora com 3 espátulas. Almora 1, Almora 2 e Almora 3.

222 <u>Alavanca odontológica</u>	Unidade	100	R\$ 108,3600	R\$ 55,1100	R\$ 5.511,0000
----------------------------------	---------	-----	--------------	-------------	----------------

Marca: IMPLA  
Fabricante: IMPLA  
Modelo / Versão: IMPLA

Descrição Detalhada do Objeto Ofertado: Kit alavancas Seldin. Jogo com 3 unidades. Uma alavanca reta, uma alavanca curva direita e uma alavanca curva esquerda. Aço inoxidável.

229 <u>Silano</u>	Mililitro	100	R\$ 65,9800	R\$ 8,9600	R\$ 896,0000
-------------------	-----------	-----	-------------	------------	--------------

Marca: MICRODONT  
Fabricante: MICRODONT  
Modelo / Versão: MICRODONT

Descrição Detalhada do Objeto Ofertado: Silano. Composição silano e etanol. Agente de união para cerâmicas e fibras de vidro. Para tratamento de superfícies internas de restaurações de porcelana e pinos de fibra de vidro para cimentação com cimentos resinosos. Tratamento de superfícies de porcelana em reparos com resinas compostas Tratamento de superfícies de porcelana na colagem de fragmentos. Embalagem com 5ml.

235 <u>Broca alta rotação</u>	Unidade	50	R\$ 13,0700	R\$ 1,6200	R\$ 81,0000
-------------------------------	---------	----	-------------	------------	-------------

Marca: 3R  
Fabricante: 3R  
Modelo / Versão: 3R

Descrição Detalhada do Objeto Ofertado: Broca alta rotação 1019, material aço inoxidável diamantada, haste regular, tipo corte grosso, numeração americana na 1019. Embalada individualmente

236 <u>Broca alta rotação</u>	Unidade	50	R\$ 14,2300	R\$ 1,6100	R\$ 80,5000
-------------------------------	---------	----	-------------	------------	-------------

Marca: 3R  
Fabricante: 3R  
Modelo / Versão: 3R

Descrição Detalhada do Objeto Ofertado: Broca alta rotação 1033, material aço inoxidável diamantada, haste regular, tipo corte grosso, numeração americana na 1033. Embalada individualmente

237 <u>Broca alta rotação</u>	Unidade	50	R\$ 13,4000	R\$ 1,6200	R\$ 81,0000
-------------------------------	---------	----	-------------	------------	-------------

Marca: 3R  
Fabricante: 3R  
Modelo / Versão: 3R

Descrição Detalhada do Objeto Ofertado: Broca alta rotação 1066, material aço inoxidável diamantada, haste regular, tipo corte grosso, numeração americana na 1066. Embalada individualmente

238 <u>Broca alta rotação</u>	Unidade	50	R\$ 14,5700	R\$ 1,6100	R\$ 80,5000
-------------------------------	---------	----	-------------	------------	-------------

Marca: 3R  
Fabricante: 3R  
Modelo / Versão: 3R

Descrição Detalhada do Objeto Ofertado: Broca alta rotação 1065, material aço inoxidável diamantada, haste regular, tipo corte grosso, numeração americana na 1065. Embalada individualmente

239 <u>Broca alta rotação</u>	Unidade	50	R\$ 14,5700	R\$ 1,6100	R\$ 80,5000
-------------------------------	---------	----	-------------	------------	-------------

Marca: 3R  
Fabricante: 3R  
Modelo / Versão: 3R

Descrição Detalhada do Objeto Ofertado: Broca alta rotação 2068, material aço inoxidável diamantada, haste regular, tipo corte grosso, numeração americana na 2068. Embalada individualmente.

263 <u>Pino - uso odontológico</u>	Embalagem 50,00 UN	50	R\$ 30,1600	R\$ 1.149,5000	
------------------------------------	--------------------	----	-------------	----------------	--

## CONSULTA ATA DE PREGÃO

985915.552021.119637.4954.213200640



PREFEITURA MUNICIPAL DE TERESÓPOLIS

Ata de Realização do Pregão Eletrônico  
Nº 00055/2021 (SRP)ATA P  
Item 42

Às 10:00 horas do dia 27 de agosto de 2021, reuniram-se o Pregoeiro Oficial deste Órgão e respectivos membros da Equipe de Apoio, designados pelo instrumento legal Portaria nº 105/2021 de 22/01/2021, em atendimento às disposições contidas na Lei nº 10.520 de 17 de julho de 2002 e no Decreto nº 10.024 de 20 de setembro de 2019, referente ao Processo nº 19.449/2020, para realizar os procedimentos relativos ao Pregão nº 00055/2021. Modo de disputa: Aberto/Fechado. Objeto: Pregão Eletrônico Do Tipo Menor Preço Para Registro De Preços Por 12 (Doze) Meses Para Futura Aquisição De Material Odontológico, Exclusivo Para Pequenos Negócios.. O Pregoeiro abriu a Sessão Pública em atendimento às disposições contidas no edital, divulgando as propostas recebidas. Abriu-se em seguida a fase de lances para classificação dos licitantes relativamente aos lances ofertados.

## Item: 1

Descrição: Condicionador dental

Descrição Complementar: Condicionador dental, tipo: ácido fosfórico, concentração: 37 % + clorexidina 2%, aspecto físico: gel

Tratamento Diferenciado: Tipo I - Participação Exclusiva de ME/EPP/Equiparada

Quantidade: 100

Valor Estimado: R\$ 9,6000

Aplicabilidade Decreto 7174: Não

Intervalo mínimo entre lances: -

Unidade de fornecimento: Frasco 10,00 ML

Situação: Aceito e Habilitado

Aplicabilidade Margem de Preferência: Não

Aceito para: HEPRO COMERCIO LTDA., pelo melhor lance de R\$ 3,3600 e a quantidade de 100 Frasco 10,00 ML .

## Item: 2

Descrição: Cimento odontológico

Descrição Complementar: Cimento odontológico, tipo: adesivo resinoso + primer, ativação: fotopolimerizável, aspecto físico: pasta + líquido, apresentação: conjunto completo

Tratamento Diferenciado: Tipo I - Participação Exclusiva de ME/EPP/Equiparada

Quantidade: 100

Valor Estimado: R\$ 57,0000

Aplicabilidade Decreto 7174: Não

Intervalo mínimo entre lances: -

Unidade de fornecimento: Unidade

Situação: Aceito e Habilitado

Aplicabilidade Margem de Preferência: Não

Aceito para: DENTAL BONSUCESSO PRODUTOS ODONTOLOGICOS LTDA, pelo melhor lance de R\$ 9,4300 e a quantidade de 100 Unidade .

## Item: 3

Descrição: Agulha odontológica

Descrição Complementar: Agulha odontológica, material: aço inoxidável siliconizado, aplicação: gengival , anestesia, dimensão: 30 g longa, tipo ponta . com bisel trifacetado, tipo conexão: conector p, seringa carpule, tipo uso: estéril, descartável, apresentação: c, protetor plástico e lacre

Tratamento Diferenciado: Tipo I - Participação Exclusiva de ME/EPP/Equiparada

Quantidade: 200

Valor Estimado: R\$ 61,1800

Aplicabilidade Decreto 7174: Não

Intervalo mínimo entre lances: -

Unidade de fornecimento: Caixa 100,00 UN

Situação: Aceito e Habilitado

Aplicabilidade Margem de Preferência: Não

Aceito para: DENTAL OESTE EIRELI, pelo melhor lance de R\$ 30,1100 e a quantidade de 200 Caixa 100,00 UN .

## Item: 4

Descrição: Agulha odontológica

Descrição Complementar: Agulha odontológica, material: aço inoxidável siliconizado, aplicação: gengival , anestesia, dimensão: 27 g longa, tipo ponta . com bisel trifacetado, tipo conexão: conector p, seringa carpule, tipo uso: estéril, descartável, apresentação: c, protetor plástico e lacre

Tratamento Diferenciado: Tipo I - Participação Exclusiva de ME/EPP/Equiparada

Quantidade: 100

Valor Estimado: R\$ 55,0000

Aplicabilidade Decreto 7174: Não

Intervalo mínimo entre lances: -

Unidade de fornecimento: Caixa 100,00 UN

Situação: Aceito e Habilitado

Aplicabilidade Margem de Preferência: Não

Aceito para: DENTAL HIGIX PRODUTOS ODONTOLOGICOS MEDICOS HOSPITALARE, pelo melhor lance de R\$ 34,8000 e a quantidade de 100 Caixa 100,00 UN .

## Item: 5

Descrição: Mepivacaína cloridrato

Descrição Complementar: Mepivacaína cloridrato, apresentação: associada com epinefrina, dosagem: 2% + 1:100.000

Tratamento Diferenciado: Tipo I - Participação Exclusiva de ME/EPP/Equiparada

Quantidade: 100

Valor Estimado: R\$ 135,4800

Aplicabilidade Decreto 7174: Não

Intervalo mínimo entre lances: -

Unidade de fornecimento: Tubete 1,80 ML

Situação: Aceito e Habilitado

Aplicabilidade Margem de Preferência: Não

Aceito para: DENTAL OESTE EIRELI, pelo melhor lance de R\$ 120,9000 e a quantidade de 100 Tubete 1,80 ML .

## Item: 6

Descrição: Mepivacaína cloridrato

Descrição Complementar: Mepivacaína cloridrato, concentração: 3%, forma farmacêutica: solução injetável

Tratamento Diferenciado: Tipo I - Participação Exclusiva de ME/EPP/Equiparada

Quantidade: 20

Valor Estimado: R\$ 149,0000

Aplicabilidade Decreto 7174: Não

Intervalo mínimo entre lances: -

Unidade de fornecimento: Tubete 1,80 ML

Situação: Aceito e Habilitado

Aplicabilidade Margem de Preferência: Não

Aceito para: DENTAL OESTE EIRELI, pelo melhor lance de R\$ 120,9000 e a quantidade de 20 Tubete 1,80 ML .

## Item: 7



NOELA De Bortoli  
2º Ten. Dentista  
CRD 110027  
Idt: 070873257-3 - MD/EB

**Item: 73****Descrição:** Algodão**Descrição Complementar:** Algodão, tipo: hidrófilo, apresentação: em rolete, material: alvejado, purificado, isento de impurezas, esterilidade: não estéril**Tratamento Diferenciado:** Tipo I - Participação Exclusiva de ME/EPP/Equiparada**Quantidade:** 1.000**Valor Estimado:** R\$ 5,0000**Aplicabilidade Decreto 7174:** Não**Intervalo mínimo entre lances:** -**Unidade de fornecimento:** Pacote 100,00 UN**Situação:** Aceito e Habilitado**Aplicabilidade Margem de Preferência:** Não

**Aceito para:** DENTAL HIGIX PRODUTOS ODONTOLOGICOS MEDICOS HOSPITALARE, pelo melhor lance de R\$ 2,5900 e a quantidade de 1.000 Pacote 100,00 UN .

**Item: 74****Descrição:** Selante**Descrição Complementar:** Selante, tipo: para fósulas e fissuras, característica adicional: fotopolimerizável**Tratamento Diferenciado:** Tipo I - Participação Exclusiva de ME/EPP/Equiparada**Quantidade:** 20**Valor Estimado:** R\$ 45,8200**Aplicabilidade Decreto 7174:** Não**Intervalo mínimo entre lances:** -**Unidade de fornecimento:** Unidade**Situação:** Cancelado no julgamento**Aplicabilidade Margem de Preferência:** Não**Item: 75****Descrição:** Hipoclorito de sódio**Descrição Complementar:** Hipoclorito de sódio, aspecto físico: solução aquosa, concentração: teor 5% de cloro ativo**Tratamento Diferenciado:** Tipo I - Participação Exclusiva de ME/EPP/Equiparada**Quantidade:** 50**Valor Estimado:** R\$ 7,9000**Aplicabilidade Decreto 7174:** Não**Intervalo mínimo entre lances:** -**Unidade de fornecimento:** Litro**Situação:** Cancelado no julgamento**Aplicabilidade Margem de Preferência:** Não**Item: 76****Descrição:** Clorexidina digluconato**Descrição Complementar:** Clorexidina digluconato, concentração: 0,12%, forma farmacêutica: colutório**Tratamento Diferenciado:** Tipo I - Participação Exclusiva de ME/EPP/Equiparada**Quantidade:** 50**Valor Estimado:** R\$ 19,0200**Aplicabilidade Decreto 7174:** Não**Intervalo mínimo entre lances:** -**Unidade de fornecimento:** Frasco 500,00 ML**Situação:** Aceito e Habilitado**Aplicabilidade Margem de Preferência:** Não

**Aceito para:** DENTAL HIGIX PRODUTOS ODONTOLOGICOS MEDICOS HOSPITALARE, pelo melhor lance de R\$ 10,7000 e a quantidade de 50 Frasco 500,00 ML .

**Item: 77****Descrição:** Clorexidina digluconato**Descrição Complementar:** Clorexidina digluconato, dosagem: 2%, aplicação: solução tópica**Tratamento Diferenciado:** Tipo I - Participação Exclusiva de ME/EPP/Equiparada**Quantidade:** 10**Valor Estimado:** R\$ 27,4500**Aplicabilidade Decreto 7174:** Não**Intervalo mínimo entre lances:** -**Unidade de fornecimento:** Frasco 1000,00 ML**Situação:** Aceito e Habilitado**Aplicabilidade Margem de Preferência:** Não

**Aceito para:** DENTAL HIGIX PRODUTOS ODONTOLOGICOS MEDICOS HOSPITALARE, pelo melhor lance de R\$ 27,4500 e a quantidade de 10 Frasco 1000,00 ML .

**Item: 78****Descrição:** Sugador**Descrição Complementar:** Sugador, material: pvc, tipo: saliva, características adicionais: c, arame, apresentação: pacote c, 40 unidades, tipo uso: estéril, descartável**Tratamento Diferenciado:** Tipo I - Participação Exclusiva de ME/EPP/Equiparada**Quantidade:** 100**Valor Estimado:** R\$ 11,6800**Aplicabilidade Decreto 7174:** Não**Intervalo mínimo entre lances:** -**Unidade de fornecimento:** Unidade**Situação:** Aceito e Habilitado**Aplicabilidade Margem de Preferência:** Não

**Aceito para:** HEPRO COMERCIO LTDA., pelo melhor lance de R\$ 8,0000 e a quantidade de 100 Unidade .

**Item: 79****Descrição:** Ponta montada uso odontológico**Descrição Complementar:** Ponta montada uso odontológico, material: silicone, formato: taça, cor: branca, aplicação: profilaxia, características adicionais: flexível, compatibilidade: contra ângulo**Tratamento Diferenciado:** Tipo I - Participação Exclusiva de ME/EPP/Equiparada**Quantidade:** 100**Valor Estimado:** R\$ 2,4700**Aplicabilidade Decreto 7174:** Não**Intervalo mínimo entre lances:** -**Unidade de fornecimento:** Unidade**Situação:** Aceito e Habilitado**Aplicabilidade Margem de Preferência:** Não

**Aceito para:** RIO MEIER COMERCIO DE MATERIAIS ODONTO-HOSPITALARES LTD, pelo melhor lance de R\$ 1,1600 e a quantidade de 100 Unidade

**Item: 80****Descrição:** Indicador químico**Descrição Complementar:** Indicador químico, classe: classe v, tipo: integrador, apresentação: pacote pronto para teste, uso único, características adicionais: para esterilização a vapor, componentes adicionais: indicador químico externo para controle exposição**Tratamento Diferenciado:** Tipo I - Participação Exclusiva de ME/EPP/Equiparada**Quantidade:** 5.000**Valor Estimado:** R\$ 1,0100**Aplicabilidade Decreto 7174:** Não**Intervalo mínimo entre lances:** -**Unidade de fornecimento:** Unidade**Situação:** Aceito e Habilitado**Aplicabilidade Margem de Preferência:** Não

**Aceito para:** DENTAL HIGIX PRODUTOS ODONTOLOGICOS MEDICOS HOSPITALARE, pelo melhor lance de R\$ 1,0100 e a quantidade de 5.000 Unidade .

**Item: 81****Descrição:** Tira abrasiva - uso odontológico**Descrição Complementar:** Tira abrasiva - uso odontológico, material: poliéster + óxido de alumínio, tipo centro: centro neutro, comprimento: cerca de 170 mm, largura: cerca de 4 mm, tipo uso: descartável

ANOELA De Botoli  
2º Ten. Dentista  
CRO 140027  
dt: 070873257-3 - MD/EB

## Resultado por Fornecedor



MINISTÉRIO DA DEFESA  
Comando da Aeronáutica  
GRUPAMENTO DE APOIO DE SÃO JOSÉ DOS CAMPOS

Pregão Nº 00044/2021(SRP) - (Decreto Nº 10.024/2019)

### RESULTADO POR FORNECEDOR

02.482.141/0001-13 - DENTAL BONSUCESSO PRODUTOS ODONTOLÓGICOS LTDA

Item	Descrição	Unidade de Fornecimento	Quantidade	Critério de Valor (*)	Valor Unitário	Valor Global
4	<u>Adesivo dental</u> Marca: AMBAR 6GR Fabricante: FGM Modelo / Versão: FGM <b>Descrição Detalhada do Objeto Ofertado:</b> 391137 ADESIVO FOTOPOLIMERIZÁVEL. Sistema adesivo indicado para união de resinas compostas à estrutura dental e cimentação de restaurações. Primer e adesivo no mesmo frasco. Solvente à base de água e etanol (NÃO CONTÉM ACETONA, que evapora e diminui performance do adesivo). Com tampa flip top? que evita desperdício. Referência Single Bond. Apresentação: frasco com 6g.	Frasco 6,00 G	40	R\$ 114,3300	R\$ 34,4700	R\$ 1.378,8000
30	<u>Cera para osso</u> Marca: ETHICON Fabricante: J&J Modelo / Versão: J&J <b>Descrição Detalhada do Objeto Ofertado:</b> 273052 CERA PARA OSSO, esterilizada em óxido de etileno. Apresentação: envelopes de 2,5g.	Envelope 2,50 G	40	R\$ 26,3800	R\$ 24,4000	R\$ 976,0000
37	<u>Cimento odontológico</u> Marca: SS WHITE Fabricante: SS WHITE Modelo / Versão: SS WHITE <b>Descrição Detalhada do Objeto Ofertado:</b> 404543 CIMENTO FOSFATO DE ZINCO. FRASCO COM PÓ com 28g. COR 01 CLARO. Possuir registro M.S./ ANVISA Nº 80149710180. TIPO SSWHITE com partículas uniformes ultrafinas que assegura uma reduzida espessura de película. Frasco transparente para permitir visualizar produto. Apresentação: 01 frasco TRANSPARENTE DE PÓ 28g. Por serem usados juntos e para não apresentar problemas nas características principais do cimento, precisa ser da mesma marca comercial do item 288.	Unidade	40	R\$ 17,2700	R\$ 13,5000	R\$ 540,0000
38	<u>Cimento odontológico</u> Marca: SS WHITE Fabricante: SS WHITE Modelo / Versão: SS WHITE <b>Descrição Detalhada do Objeto Ofertado:</b> 404559 CIMENTO FOSFATO DE ZINCO. LÍQUIDO com 10ml. Possuir registro M.S./ ANVISA Nº 80149710180. TIPO SSWHITE com partículas uniformes ultrafinas que assegura uma reduzida espessura de película. Frasco transparente para permitir visualizar produto. Apresentação: 01 frasco TRANSPARENTE DE LÍQUIDO 10ml. Por serem usados juntos e para não apresentar problemas nas características principais do cimento, precisa ser da mesma marca comercial do item 287.	Unidade	40	R\$ 17,8000	R\$ 13,5000	R\$ 540,0000
68	<u>Papel filme</u> Marca: DISPAFILM Fabricante: DISPAFILM Modelo / Versão: DISPAFILM <b>Descrição Detalhada do Objeto Ofertado:</b> 394199 FILME DE PVC TRANSPARENTE PARA USO ODONTOLÓGICO. Apresentação: rolo de 12 cm por 140 m	Unidade	50	R\$ 20,7200	R\$ 20,7000	R\$ 1.035,0000
77	<u>Fixador radiológico</u> Marca: DPC BRASIL Fabricante: DPC BRASIL Modelo / Versão: DPC BRASIL <b>Descrição Detalhada do Objeto Ofertado:</b> 405632 FIXADOR DENTAL. Fixador de radiografias intra-orais. Frasco com lacre de segurança e embalagem transparente para visualização do líquido. Composição: água, tiosulfato de amônio e tiocianato de amônio. Apresentação: Frasco plástico contendo 475ml.	Frasco 475,00 ML	100	R\$ 22,4700	R\$ 9,3200	R\$ 932,0000
93	<u>Indicador biológico</u> Marca: MAQUIRA 24H Fabricante: MAQUIRA Modelo / Versão: MAQUIRA <b>Descrição Detalhada do Objeto Ofertado:</b> 339648 INDICADOR BIOLÓGICO AUTOCONTIDO DE TERCEIRA GERAÇÃO PARA ESTERILIZAÇÃO A VAPOR (AMPOLA), TIPO 3M ATTEST. Com tempo de resposta de no máximo 1 hora, por método de fluorescência, indicado para o controle de qualidade biológica de ciclos de esterilização a vapor. Composto de uma tira de papel contendo uma população microbiana mínima de 100.000. Acondicionada em uma ampola plástica, contendo uma ampola de vidro com caldo nutriente, fechada por uma tampa azul com aberturas e protegida por papel hidrofóbico. Cada ampola possui um rótulo externo que informa o lote e a data de fabricação do produto, contendo campos para identificação da ampola e um indicador químico externo que diferencia as ampolas processadas das não processadas. Apresentação: Embalagem com 10 ampolas.	Unidade	50	R\$ 235,0000	R\$ 39,0000	R\$ 1.950,0000
104	<u>Lâmina bisturi</u> Marca: MEDIX Fabricante: MEDIX Modelo / Versão: MEDIX <b>Descrição Detalhada do Objeto Ofertado:</b> 313571 LÂMINA BISTURI Nº11. Material Aço Carbono. Embalado individualmente, descartável e estéril. Apresentação: Cx contendo 100 unid.	Caixa 100,00 UN	5	R\$ 78,7200	R\$ 29,7000	R\$ 148,5000

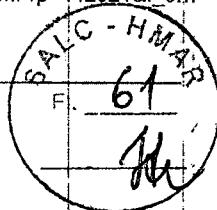

ATA 2

Item 95, 61 e 62

MANOEL DE BORTOLI  
2º C. A. M. Antista 7

DIMETACRILATO URETANO MODIFICADA; BISFENOL A DIMETACRILATO ETOXILADO (EBPADMA); TRIETILENOGLICOL DIMETACRILATO (TEGDMA); CANFOROQUINONA (CQ) COMO FOTOINICIADOR; BUTIL HIDROXI TOLUENO; ESTABILIZANTES UV; DIÓXIDO DE TITÂNIO; PIGMENTOS DE ÓXIDO DE FERRO. APRESENTAÇÃO 2 SERINGAS DE 1G CADA 15 PONTAS APLICADORAS M SUREFIL SDR BULK.FIL SERINGA F DENTSPLY P NAC RMS: 80196880241|FINAL

184 Luva para procedimento não cirúrgico Caixa 100,00 UN 500 R\$ 2,9700 R\$ 2,8000 R\$ 1.400,0000

Marca: DESCARPACK

Fabricante: DESCARPACK

Modelo / Versão: DESCARPACK

Descrição Detalhada do Objeto Ofertado: 0590401 - LUVA PLASTICA NAO ESTERIL C 100 DESCARPACK - LUVA PLASTICA FABRICADA EM POLIETILENO TAM UNICO NÃO ESTERIL PACOTE 100UNID M DESCARPACK F DESCARPACK P NAC RMS 10330669134|FINAL

Total do Fornecedor: R\$ 8.036,5600

27.105.456/0001-72 - MEDICENTRO COMERCIO DE MEDICAMENTOS - EIRELI

Item	Descrição	Unidade de Fornecimento	Quantidade	Critério de Valor (*)	Valor Unitário	Valor Global
8	Peróxido de hidrogênio (água oxigenada)	Frasco 1000,00 ML	30	R\$ 6,5200	R\$ 6,0200	R\$ 180,6000

Marca: FARMAX

Fabricante: FARMAX

Modelo / Versão: FRASCO

Descrição Detalhada do Objeto Ofertado: ÁGUA OXIGENADA 10 VOLUMES. APRESENTAÇÃO: EMBALAGEM PLÁSTICA COM TAMPA ROSQUEÁVEL E LACRE INVOLÁVEL, COM 1L. RÓTULO CONTENDO DADOS DE IDENTIFICAÇÃO DO PRODUTO, VALIDADE E PROCEDÊNCIA. POSSUIR REGISTRO M.S./ANVISA

15 Algodão Embalagem 500,00 G 5 R\$ 18,3400 R\$ 12,0000 R\$ 60,0000

Marca: TECELAGEM

Fabricante: TECELAGEM

Modelo / Versão: EMBALAGEM

Descrição Detalhada do Objeto Ofertado: ALGODÃO HIDRÓFILO. APRESENTAÇÃO: PCT CONTENDO 500G.

18 Lidocaína cloridrato Frasco 50,00 ML 20 R\$ 116,0700 R\$ 2.280,0000

Marca: HYPOLABOR

Fabricante: HYPOLABOR

Modelo / Versão: FRASCO

Descrição Detalhada do Objeto Ofertado: ANESTÉSICO LIDOCAÍNA 10% SPRAY. ANESTÉSICO TÓPICO NA CONCENTRAÇÃO DE 10%. APRESENTAÇÃO: FRASCO CONTENDO 50 ML

48 Clorexidina digluconato Frasco 1000,00 ML 30 R\$ 110,0000 R\$ 333,0000

Marca: FARMAX

Fabricante: FARMAX

Modelo / Versão: FRASCO

Descrição Detalhada do Objeto Ofertado: CLOREXIDINA 0,5%, SOLUÇÃO ALCOOLICA. ANTISSEPTICO DE AMPLO ESPECTRO, AÇÃO RÁPIDA EFEITO RESIDUAL PROLONGADO. APRESENTAÇÃO: FRASCO CONTENDO 1000ML

49 Clorexidina digluconato Frasco 1000,00 ML 30 R\$ 22,3400 R\$ 21,2400 R\$ 637,2000

Marca: VIC FARMA

Fabricante: VIC FARMA

Modelo / Versão: FRASCO

Descrição Detalhada do Objeto Ofertado: CLOREXIDINA 2%. SOLUÇÃO ANTISSEPTICA TÓPICA DEGERMANTE COM TENSOATIVOS. APRESENTAÇÃO: FRASCO PLÁSTICO COM LACRE CONTENDO 1000ML

91 Hipoclorito de sódio Unidade 200 R\$ 7,5700 R\$ 3,5700 R\$ 714,0000

Marca: CICLOFARMA

Fabricante: CICLOFARMA

Modelo / Versão: UNIDADE

Descrição Detalhada do Objeto Ofertado: HIPOCLORITO DE SÓDIO 1%. APRESENTAÇÃO: FRASCO DE 1000 ML.

105 Lâmina bisturi Caixa 100,00 UN 5 R\$ 78,7200 R\$ 28,0800 R\$ 140,4000

Marca: MEDIX

Fabricante: MEDIX

Modelo / Versão: CAIXA

Descrição Detalhada do Objeto Ofertado: LÂMINA BISTURI Nº 12. Material Aço Carbono. Embalado individualmente, descartável e estéril. Apresentação: Cx contendo 100 unid.

Total do Fornecedor: R\$ 4.345,2000

27.205.945/0001-04 - ODONTOMED T/A LTDA

Item	Descrição	Unidade de Fornecimento	Quantidade	Critério de Valor (*)	Valor Unitário	Valor Global
69	Filme radiológico	Caixa 100,00 UN	20	R\$ 284,5000	R\$ 198,0000	R\$ 3.960,0000

Marca: CARESTREAM

Fabricante: CARESTREAM

Modelo / Versão: INFANTIL IP-01

Descrição Detalhada do Objeto Ofertado: Filme radiográfico periapical infantil (22x35mm), compatível com processamento manual, caixa com 100 unidades - Filme Insight Infantil Periapical. \* Cor Roxa. \* Alta- velocidade F. \* Validade: 2 anos após sua fabricação. \* Registro na Anvisa 80378750016. Caixa contendo 100 unidades.

71 Filme radiológico Unidade 80 R\$ 217,8500 R\$ 126,0000 R\$ 10.080,0000

Marca: CARESTREAM

Fabricante: CARESTREAM

Modelo / Versão: E-SPEED

Descrição Detalhada do Objeto Ofertado: Filme p/ RX periapical, adulto, comprimento 4cm e largura 3cm, com velocidade intermediária (E-Speed), na cor azul, caixa c/ 150 películas, E, tipo kodak. Filme Radiológico 3 x 4; \* Indicado para tomadas

29 Carbônio para articular

Unidade 10 De Bortoi R\$ 261,0700 R\$ R\$ 2.381,3000  
 238,1300 Fl. 62

Marca: BK 01

Fabricante: BAUSCH

Modelo / Versão: BK 01

**Descrição Detalhada do Objeto Ofertado:** 406149 CARBONO PARA ARTICULAÇÃO 200 MICRAS. Referência Bausch BK 01. Cor AZUL. Apresentação: caixa com 300 unidades. MARCA E/OU MODELO: BK 01 FABRICANTE: BAUSCH

73 Fio de sutura

Unidade 60 R\$ 112,4500 R\$ 36.2000 R\$ 5.172,0000

Marca: ETHICON

Fabricante: ETHICON

Modelo / Versão: ETHICON

**Descrição Detalhada do Objeto Ofertado:** 281555 FIO AGULHADO ETHICON 4-0 = Fio de sutura de seda preta trançada, não absorvível orgânica, biodegradável em 02 anos, isento de capilaridade através do processo de produção ISENCAP. Apresentação: Caixa de papel contendo 24 envelopes. MARCA E/OU MODELO: ETHICON FABRICANTE: ETHICON

74 Fio de sutura

Unidade 50 R\$ 225,4300 R\$ R\$ 7.925,0000  
 158,5000

Marca: ETHICON

Fabricante: ETHICON

Modelo / Versão: ETHICON

**Descrição Detalhada do Objeto Ofertado:** 334139 FIO AGULHADO MONONYLON 5-0, não absorvível, uso odontológico, com agulha atraumática Atraloc de corte reverso em aço inoxidável temperado e estrias longitudinais, esterilizados. Caixa de papel contendo 24 envelopes. MARCA E/OU MODELO: ETHICON FABRICANTE: ETHICON

124 Cimento odontológico

Unidade 10 R\$ 178,4000 R\$ 12,9300 R\$ 129,3000

Marca: INTERIM KIT

Fabricante: BIODINAMICA

Modelo / Versão: INTERIM KIT

**Descrição Detalhada do Objeto Ofertado:** 422120 MATERIAL RESTAURADOR INTERMEDIÁRIO IRM. Composição reforçada à base de óxido de zinco e eugenol. Apresentação: Kit contendo 01 frasco de pó com 38g na cor marfim e 01 frasco de líquido com 15ml na cor âmbar. MARCA E/OU MODELO: INTERIM KIT FABRICANTE: BIODINAMICA

143 Resina acrílica uso odontológico

Unidade 25 R\$ 60,2600 R\$ 30,3800 R\$ 759,5000

Marca: BLUEDENT

Fabricante: BLUEDENT

Modelo / Versão: BLUEDENT

**Descrição Detalhada do Objeto Ofertado:** 390460 RESINA ACRÍLICA INCOLOR PÓ AUTO POLIMERIZÁVEL (RÁPIDA). Resina acrílica pó auto-polimerizável. Apresentação: Caixa de papel contendo 01 frasco plástico de 220g. MARCA E/OU MODELO: BLUEDENT FABRICANTE: BLUEDENT

144 Resina acrílica uso odontológico

Unidade 85 R\$ 27,8500 R\$ 17,6900 R\$ 1.503,6500

Marca: BLUEDENT

Fabricante: BLUEDENT

Modelo / Versão: BLUEDENT

**Descrição Detalhada do Objeto Ofertado:** 390456 RESINA ACRÍLICA JET LÍQUIDO DE RÁPIDA (CLÁSSICO). Apresentação: Acondicionada em caixa de papel contendo 01 frasco de vidro de 120ml. MARCA E/OU MODELO: BLUEDENT FABRICANTE: BLUEDENT

145 Resina acrílica uso odontológico

Unidade 10 R\$ 57,8900 R\$ 30,3800 R\$ 303,8000

Marca: BLUEDENT

Fabricante: BLUEDENT

Modelo / Versão: BLUEDENT

**Descrição Detalhada do Objeto Ofertado:** 390460 RESINA ACRÍLICA ROSA PÓ AUTO POLIMERIZÁVEL (RÁPIDA). Resina acrílica pó auto-polimerizável. Apresentação: Caixa de papel contendo 01 frasco plástico de 220g. MARCA E/OU MODELO: BLUEDENT FABRICANTE: BLUEDENT

**Total do Fornecedor: R\$ 27.005,1100**

## 34.440.014/0001-48 - DEFERTEX INDUSTRIA E COMERCIO LTDA

Item Descrição	Unidade de Fornecimento	Quantidade	Critério de Valor (*)	Valor Unitário	Valor Global
50 <u>Compressa gaze</u>	Pacote 500,00 UN	1000	R\$ 24,3500	R\$ 13,7500	R\$ 13.750,0000

Marca: MARCA PRÓPRIA

Fabricante: FABRICAÇÃO PRÓPRIA

Modelo / Versão: COMPRESSA 13 FIOS

**Descrição Detalhada do Objeto Ofertado:** Compressa gaze, material: tecido 100% algodão, tipo: 9 fios,cm2, modelo: cor branca, isenta de impurezas, camadas: 8 camadas, largura: 7,50 cm, comprimento: 7,50 cm, dobras: 5 dobras, características adicionais: descartável

**Total do Fornecedor: R\$ 13.750,0000**

## 38.398.257/0001-16 - PGSA COMERCIAL LTDA

Item Descrição	Unidade de Fornecimento	Quantidade	Critério de Valor (*)	Valor Unitário	Valor Global
101 <u>Jaleco</u>	Pacote 10,00 UN	1200	R\$ 56,6300	R\$ 33,5000	R\$ 40.200,0000

Marca: ProtectMe

Fabricante: ProtectMe

Modelo / Versão: Avental TNT 30 g/m

**Descrição Detalhada do Objeto Ofertado:** Jaleco, material: tnt, tipo: descartável, tipo manga: manga longa, tamanho: g, características adicionais: aberto na frente Tipo não tecido com abertura frontal, com fio para amarrar na cintura e na região do pescoço, gola padre, manga longa e Gramatura 30. Apresentação: Pacote com 10 unidades. - Marca ProtectMe - Anvisa: 82060340003

102 Jaleco

Pacote 10,00 UN 200 R\$ 56,6300 R\$ 33,5000 R\$ 6.700,0000

Marca: ProtectMe

Fabricante: ProtectMe

Modelo / Versão: Avental TNT 30 g/m

**Descrição Detalhada do Objeto Ofertado:** Jaleco, material: tnt, tipo: descartável, tipo manga: manga longa, tamanho: m,

## Resultado por Fornecedor



MINISTÉRIO DA DEFESA  
Comando do Exército  
Comando Militar do Sul  
3ª Região Militar  
Hospital de Guarnição de Alegrete

Pregão Nº 00007/2020(SRP) - Licitação abandonada - (Decreto Nº 10.024/2019)

## RESULTADO POR FORNECEDOR

## 05.412.147/0001-02 - DENTAL OESTE EIRELI

Item	Descrição	Unidade de Fornecimento	Quantidade	Critério de Valor (*)	Valor Unitário	Valor Global
7	<u>Cimento odontológico</u>	Unidade	23	R\$ 349,9900	R\$ 48,7900	R\$ 1.122,1700

Marca: Kerr

Fabricante: Kerr

Modelo / Versão: Temp Bond NE

Descrição Detalhada do Objeto Ofertado: Cimento para cimentação provisória de restaurações indiretas, livre de eugenol. Kit contendo 1 pasta-base com 30g e 1 pasta catalisadora com 13g.

18	<u>Disco abrasivo</u>	Unidade	37	R\$ 364,2000	R\$ 193,6400	R\$ 7.164,6800
----	-----------------------	---------	----	--------------	--------------	----------------

Marca: Kerr

Fabricante: Kerr

Modelo / Versão: Optidisc kit c/120und

Descrição Detalhada do Objeto Ofertado: Kit polimento com 120 discos pop on - 30 discos grossos, 30 médios, 30 finos, 30 super finos

50	<u>Acessórios - uso odontológico</u>	Unidade	23	R\$ 49,9200	R\$ 48,1700	R\$ 1.107,9100
----	--------------------------------------	---------	----	-------------	-------------	----------------

Marca: TDV

Fabricante: TDV

Modelo / Versão: Microcut Refil 5 serras

Descrição Detalhada do Objeto Ofertado: Acessórios - uso odontológico, aplicação: inter dental, bucal, tipo: lâmina p, micro arco de serra, material: aço inoxidável

51	<u>Acessórios - uso odontológico</u>	Unidade	9	R\$ 159,9900	R\$ 156,8000	R\$ 1.411,2000
----	--------------------------------------	---------	---	--------------	--------------	----------------

Marca: TDV

Fabricante: TDV

Modelo / Versão: Microcut - 1 arco com serra + 1 lixa diamantada

Descrição Detalhada do Objeto Ofertado: Acessórios - uso odontológico, aplicação: inter dental, bucal, tipo: micro arco de serra, material: aço inoxidável

58	<u>Disco - uso odontologia</u>	Unidade	12	R\$ 155,0000	R\$ 67,1900	R\$ 806,2800
----	--------------------------------	---------	----	--------------	-------------	--------------

Marca: TDV

Fabricante: TDV

Modelo / Versão: Praxis refil 3/8" - 30 discos de lixa média

Descrição Detalhada do Objeto Ofertado: Disco - uso odontologia, tipo: p, acabamento e polimento de cerâmica, material: polisiloxano, granulação: granulação média, diâmetro: cerca de 3,8 pol, tipo do encaixe: encaixe p, mandril c, parafuso

77	<u>Benzocaína</u>	Pote 12,00 G	58	R\$ 6,2500	R\$ 6,2500	R\$ 362,5000
----	-------------------	--------------	----	------------	------------	--------------

Marca: DFL

Fabricante: DFL

Modelo / Versão: Benzotop 12g

Descrição Detalhada do Objeto Ofertado: Anestésico Tópico 12gr

128	<u>Cimento odontológico</u>	Unidade	34	R\$ 145,0000	R\$ 145,0000	R\$ 4.930,0000
-----	-----------------------------	---------	----	--------------	--------------	----------------

Marca: Kerr

Fabricante: Kerr

Modelo / Versão: Optibond Universal 5ml

Descrição Detalhada do Objeto Ofertado: Adesivo universal a base de álcool autocondicionante . Ácido e adesivo com Exclusiva "VMS Technology". Presentes na composição: Vitrebond Copolímero; MDP; Silano.

130	<u>Broca alta rotação</u>	Unidade	29	R\$ 8,0800	R\$ 7,7800	R\$ 225,6200
-----	---------------------------	---------	----	------------	------------	--------------

Marca: Kavo

Fabricante: Kavo

Modelo / Versão: FG 1C

Descrição Detalhada do Objeto Ofertado: BROCA CARBIDE FG CIRURGICA 01

131	<u>Broca alta rotação</u>	Unidade	28	R\$ 8,0800	R\$ 7,8400	R\$ 219,5200
-----	---------------------------	---------	----	------------	------------	--------------

Marca: Kavo

Fabricante: Kavo

Modelo / Versão: FG 2 C

Descrição Detalhada do Objeto Ofertado: BROCA CARBIDE FG CIRURGICA 02

132	<u>Broca alta rotação</u>	Unidade	28	R\$ 8,0800	R\$ 7,8700	R\$ 220,3600
-----	---------------------------	---------	----	------------	------------	--------------

Marca: Kavo

Fabricante: Kavo

Modelo / Versão: FG 3C

Descrição Detalhada do Objeto Ofertado: BROCA CARBIDE FG CIRURGICA 03



ATA R  
Seu 50

MANOELA De Bortoli  
2º Ten. Dentista  
CRO 10027  
Idt: 070873257-3 - MD/EB

**Descrição Detalhada do Objeto Ofertado:** PONTA DIAMANTADA 1014 Marca/modelo: MICRODONT Fabr.: 3R Prazo de validade ou garantia: Conforme Edital.

138 Broca alta rotação Unidade 60 R\$ 5,9900 R\$ 1,7500 R\$ 105,0000

Marca: MICRODONT

Fabricante: 3R

Modelo / Versão: MICRODONT

**Descrição Detalhada do Objeto Ofertado:** PONTA DIAMANTADA 1014 HG Marca/modelo: MICRODONT Fabr.: 3R Prazo de validade ou garantia: Conforme Edital.

139 Cimento de ionômero de vidro Unidade 29 R\$ 848,0000 R\$ 455,5400 R\$ 13.210,6600

Marca: VITREMER

Fabricante: 3M ESPE

Modelo / Versão: VITREMER (Cores A3 ou PEDO)

**Descrição Detalhada do Objeto Ofertado:** "Cimento de ionômero de vidro modificado por resina para restauração e construção de núcleo, de tripla presa, radiopaco, fotopolimerizável. Sistema composto por PRIMER (copolímero do ácido polialcenoico modificado, grupos metacrilatos, etanol e canforquinona); PÓ (cristais de fluorossilicato, persulfato de potássio, ácido ascórbico e pigmentos); LÍQUIDO (ácido polialcenoico, grupos metacrilatos, água, HEMA, canforquinona); FINISHING GLOSS (Glaze) com Bis-GMA, TEGDMA e fotoiniciador canforquinona. Kit contendo: 01 pó com 5 gramas cor A2, 01 líquido de 2,5 ml, 01 primer de 2 ml, 01 glaze de 2 ml 01 colher dosadora de pó, 01 bloco de espátula. Dimensão do Produto (Altura X Largura X Profundidade): 6,0 x 11,0 x 10,0 cm Peso: 0.1 kg kit 258 388,10 100.129,80 92." Marca/modelo: VITREMER (Cores A3 ou PEDO) Fabr.: 3M ESPE Prazo de validade ou garantia: Conforme Edital.

145 Espelho bucal Unidade 100 R\$ 5,9400 R\$ 3,0600 R\$ 306,0000

Marca: MIRAGE

Fabricante: BARASCH

Modelo / Versão: MIRAGE

**Descrição Detalhada do Objeto Ofertado:** Espelho Plano nº 3 Marca/modelo: MIRAGE Fabr.: BARASCH Prazo de validade ou garantia: Conforme Edital.

146 Escova de robson Unidade 73 R\$ 1,8000 R\$ 1,4500 R\$ 105,8500

Marca: PREVEN

Fabricante: PREVEN

Modelo / Versão: PREVEN

**Descrição Detalhada do Objeto Ofertado:** Escova Robson Reta Branca/preta Marca/modelo: PREVEN Fabr.: PREVEN Prazo de validade ou garantia: Conforme Edital.

150 Cimento odontológico Unidade 7 R\$ 24,2400 R\$ 20,9500 R\$ 146,6500

Marca: HYDRO PAST C/ IODOFOR

Fabricante: BIODINAMICA

Modelo / Versão: HYDRO PAST C/ IODOFORMIO

**Descrição Detalhada do Objeto Ofertado:** Cimento Provisório Hydropast com Iodofórmio - Hydropast c/ Iodofórmio 2,5g Marca/modelo: HYDRO PAST C/ IODOFORMIO Fabr.: BIODINAMICA Prazo de validade ou garantia: Conforme Edital.

180 Lima uso odontológico Unidade 12 R\$ 48,5200 R\$ 48,5200 R\$ 582,2400

Marca: 6B INVENT

Fabricante: 6B INVENT

Modelo / Versão: 6B INVENT

**Descrição Detalhada do Objeto Ofertado:** LIMA USO ODONTOLÓGICO, MATERIAL AÇO INOXIDÁVEL, MODELO DUNLOP, CARACTERÍSTICAS ADICIONAIS CABO OCO C/ 8 MM, TAMANHO Nº 1-2 Marca/modelo: 6B INVENT Fabr.: 6B INVENT Prazo de validade ou garantia: Conforme Edital.

181 Lima uso odontológico Unidade 12 R\$ 48,5200 R\$ 48,3200 R\$ 579,8400

Marca: 6B INVENT

Fabricante: 6B INVENT

Modelo / Versão: 6B INVENT

**Descrição Detalhada do Objeto Ofertado:** "LIMA USO ODONTOLÓGICO, MATERIAL AÇO INOXIDÁVEL, MODELO DUNLOP, CARACTERÍSTICAS ADICIONAIS CABO OCO C/ 8 MM, TAMANHO Nº 3-7" Marca/modelo: 6B INVENT Fabr.: 6B INVENT Prazo de validade ou garantia: Conforme Edital.

182 Descolador cirúrgico Unidade 19 R\$ 46,3600 R\$ 46,1600 R\$ 877,04

Marca: COOPERFLEX

Fabricante: COOPERFLEX

Modelo / Versão: COOPERFLEX

**Descrição Detalhada do Objeto Ofertado:** "Descolador de Periosteó tipo Molt 2-4 - Utilizado em Periodontia. Aço inox, Auto-lavável" Marca/modelo: COOPERFLEX Fabr.: COOPERFLEX Prazo de validade ou garantia: Conforme Edital.

184 Porta-agulha instrumental Unidade 0,00 33 R\$ 410,6600 R\$ 290,0000 R\$ 9.570,0000

Marca: 6B INVENT

Fabricante: 6B INVENT

Modelo / Versão: 6B INVENT

**Descrição Detalhada do Objeto Ofertado:** PORTA-AGULHA, MATERIAL AÇO INOXIDÁVEL, TIPO CASTROVIEJO, COMPRIMENTO 14, CARACTERÍSTICAS ADICIONAIS COM PONTAS ATIVAS REVESTIDAS EM VÍDEA, Marca/modelo: 6B INVENT Fabr.: 6B INVENT Prazo de validade ou garantia: Conforme Edital.

185 Periôtomo - uso odontológico Unidade 20 R\$ 73,4100 R\$ 73,2000 R\$ 1.464,0000

Marca: COOPERFLEX

Fabricante: COOPERFLEX

Modelo / Versão: COOPERFLEX

**Descrição Detalhada do Objeto Ofertado:** "PERIÔTOMO - USO ODONTOLÓGICO, MATERIAL AÇO INOXIDÁVEL, TIPO PONTA DUPLO, TIPO CABO CILÍNDRICO OCO" Marca/modelo: COOPERFLEX Fabr.: COOPERFLEX Prazo de validade ou garantia: Conforme Edital.

191 Lâmina bisturi Caixa 100,00 UN 10 R\$ 282,1800 R\$ 275,0000 R\$ 2.750,0000

Marca: SOLIDOR

Fabricante: SOLIDOR

Modelo / Versão: SOLIDOR

**Descrição Detalhada do Objeto Ofertado:** Lâmina de bisturi Aço Inox número 15C. Cx com 100 unid. Marca/modelo: SOLIDOR Fabr.: LAMEDID Prazo de validade ou garantia: Conforme Edital.

192 Broca alta rotação Unidade 16 R\$ 282,1800 R\$ 275,0000 R\$ 4.400,0000

## Resultado por Fornecedor



PREFEITURA MUNICIPAL DE BALNEARIO CAMBORIU SC

Pregão Nº 00132/2021(SRP) - (Decreto Nº 10.024/2019)

## RESULTADO POR FORNECEDOR



ATA S

J+ 52  
 MANOELA De Bortoli  
 2º Ten. Dentista  
 CRC 10027  
 Idt: 070873257-3 - MD/EP

## 05.412.147/0001-02 - DENTAL OESTE EIRELI

Item	Descrição	Unidade de Fornecimento	Quantidade	Critério de Valor (*)	Valor Unitário	Valor Global
19	Cone endodôntico	Unidade	1	R\$ 18.057,6000	R\$ 10.988,0000	R\$ 10.988,0000

Marca: MK Life

Fabricante: MK Life

Modelo / Versão: Vide descrição detalhada

**Descrição Detalhada do Objeto Ofertado:** ITEM: 188 - MARCA: MK-Life ; MODELO: Gutapercha B7 c/120 ; DESCRIÇÃO: 127980 - Cone guta percha B7 XF Cone guta percha acessório XF (extra fine) ,comprimento 28mm Composição: guta percha,oxido de zinco,corante orgânico. Caixa com 120 pontas. ITEM: 189 - MARCA: MK-Life ; MODELO: Gutapercha B8 c/120 ; DESCRIÇÃO: 127983 - Cone guta percha B8 XF Cone guta percha acessório XF (extra fine) ,comprimento 28mm Composição: guta percha,oxido de zinco,corante orgânico. Caixa com 120 pontas ITEM: 190 - MARCA: MK-Life ; MODELO: Gutapercha n.20 c/120 ; DESCRIÇÃO: 127986 - Cone guta percha principal nº20 Composição: guta percha,oxido de zinco,corante orgânico. Caixa com 120 pontas, ITEM: 191 - MARCA: MK-Life ; MODELO: Gutapercha n.25 c/120 ; DESCRIÇÃO: 127987 - Cone guta percha principal nº25 Composição: guta percha,oxido de zinco,corante orgânico. Caixa com 120 pontas ITEM: 192 - MARCA: MK-Life ; MODELO: Gutapercha n.30 c/120 ; DESCRIÇÃO: 127988 - Cone guta percha principal nº30 Composição: guta percha,oxido de zinco,corante orgânico. Caixa com 120 pontas ITEM: 193 - MARCA: MK-Life ; MODELO: Gutapercha n.35 c/120 ; DESCRIÇÃO: 127989 - Cone guta percha principal nº35 Composição: guta percha,oxido de zinco,corante orgânico. Caixa com 120 pontas, ITEM: 194 - MARCA: MK-Life ; MODELO: Gutapercha n.40 c/120 ; DESCRIÇÃO: 127990 - Cone guta percha principal nº40 Composição: guta percha,oxido de zinco,corante orgânico. Caixa com 120 pontas, ITEM: 195 - MARCA: MK-Life ; MODELO: Gutapercha n.45 c/120 ; DESCRIÇÃO: 127991 - Cone guta percha principal nº45 Composição: guta percha,oxido de zinco,corante orgânico. Caixa com 120 pontas, ITEM: 196 - MARCA: MK-Life ; MODELO: Gutapercha n.50 c/120 ; DESCRIÇÃO: 127992 - Cone guta percha principal nº50 Composição: guta percha,oxido de zinco,corante orgânico. Caixa com 120 pontas, orgânico. ITEM: 197 - MARCA: MK-Life ; MODELO: Gutapercha n.60 c/120 ; DESCRIÇÃO: 127993 - Cone guta percha principal nº60 Composição: guta percha,oxido de zinco,corante orgânico. Caixa com 120 pontas, ITEM: 198 - MARCA: MK-Life ; MODELO: Gutapercha n.70 c/120 ; DESCRIÇÃO: 127994 - Cone guta percha principal nº70 Composição: guta percha,oxido de zinco,corante orgânico. Caixa com 120 pontas ITEM: 199 - MARCA: MK-Life ; MODELO: Gutapercha n.80 c/120 ; DESCRIÇÃO: 127995 - Cone guta percha principal nº80 Composição: guta percha,oxido de zinco,corante orgânico. Caixa com 120 pontas ITEM: 200 - MARCA: MK-Life ; MODELO: Pontas Papel 15-40 c/200 ; DESCRIÇÃO: 128040 - Cone de papel 1ª serie Cone de papel seqüencial 1ª serie para endodontia. Caixa com 120 pontas ITEM: 201 - MARCA: MK-Life ; MODELO: Pontas Papel 45-80 c/200 ; DESCRIÇÃO: 128041 - Cone de papel 2ª serie Cone de papel seqüencial 2ª serie para endodontia. Caixa com 120 pontas

**Total do Fornecedor:** R\$ 10.988,0000

## 06.194.440/0001-03 - ODONTOMEDI - PRODUTOS ODONTOLÓGICOS E HOSPITALARES LTDA

Item	Descrição	Unidade de Fornecimento	Quantidade	Critério de Valor (*)	Valor Unitário	Valor Global
3	Mepivacaina cloridrato	Tube 1,80 ML	1	R\$ 151.502,8500	R\$ 113.349,9500	R\$ 113.349,9500

Marca: DFL

Fabricante: DFL

Modelo / Versão: DFL

**Descrição Detalhada do Objeto Ofertado:** Mepivacaina cloridrato, concentração: 3%, forma farmacêutica: solução injetável

8	Dentifricio	Unidade	1	R\$ 32.549,4000	R\$ 13.599,0000	R\$ 13.599,0000
---	-------------	---------	---	-----------------	-----------------	-----------------

Marca: IODONTOSUL

Fabricante: IODONTOSUL

Modelo / Versão: IODONTOSUL

**Descrição Detalhada do Objeto Ofertado:** Dentifricio, composição básica: creme dental com fluor ativo (1500 ppm), capacidade: 90 g, aplicação: higiene dental

16	Broca baixa rotação	Unidade	1	R\$ 3.606,7000	R\$ 3.199,0000	R\$ 3.199,0000
----	---------------------	---------	---	----------------	----------------	----------------

Marca: MAILLEFER

Fabricante: MAILLEFER

Modelo / Versão: MAILLEFER

**Descrição Detalhada do Objeto Ofertado:** Broca baixa rotação, tipo: contra ângulo, material: aço inoxidável, formato: espiral, característica adicional: lento, comprimento: cerca de 17 mm, diâmetro: 0,25 mm

18	Lima uso odontológico	Caixa 8,00 UN	1	R\$ 3.682,8000	R\$ 2.269,2000	R\$ 2.269,2000
----	-----------------------	---------------	---	----------------	----------------	----------------

Marca: MK LIFE

Fabricante: MK LIFE

Modelo / Versão: MK LIFE

**Descrição Detalhada do Objeto Ofertado:** Lima uso odontológico, material: aço inoxidável, modelo: extirpa polpa, comprimento: 21 mm, aplicação: digital, tamanho: nº 40, componentes: c, cursor

22	Fio dental	Unidade	1	R\$ 24.186,1000	R\$ 24.185,1000	R\$ 24.185,1000
----	------------	---------	---	-----------------	-----------------	-----------------

**Marca:** MED FIO**Fabricante:** MED FIO**Modelo / Versão:** MED FIO**Descrição Detalhada do Objeto Ofertado:** Fio dental, material: fio resina termoplástica, comprimento: cerca 2 cm, tipo: c, cabo plástico ponta tipo palito, cerca 8 cm

25	Organizador clínico uso odontológico	Unidade	1	R\$ 2.750,0000	R\$ 1.820,0000	R\$ 1.820,0000
----	--------------------------------------	---------	---	----------------	----------------	----------------

**Marca:** SS PLUS**Fabricante:** SS PLUS**Modelo / Versão:** SS PLUS**Descrição Detalhada do Objeto Ofertado:** Organizador clínico uso odontológico, material: aço inoxidável, tipo: porta algodão em rolete, características adicionais: cilíndrico, com tampa

27	Cunha	Unidade	1	R\$ 5.290,0000	R\$ 1.634,0000	R\$ 1.634,0000
----	-------	---------	---	----------------	----------------	----------------

**Marca:** IODONTOSUL**Fabricante:** IODONTOSUL**Modelo / Versão:** IODONTOSUL**Descrição Detalhada do Objeto Ofertado:** Cunha, material: galvanizada, dimensões: 120 mm, aplicação: vedar instalação de cabos, tubos, módulos e placas, tipo: compressão de molduras

**Total do Fornecedor:** R\$ 160.056,2500

**07.947.536/0001-68 - ODONTOMED CANAA LTDA**

Item	Descrição	Unidade de Fornecimento	Quantidade	Critério de Valor (*)	Valor Unitário	Valor Global
.21	Gesso - uso odontológico	Embalagem 1,00 KG	1	R\$ 60.114,2000	R\$ 30.555,5000	R\$ 30.555,5000

**Marca:** Diversas**Fabricante:** Diversos**Modelo / Versão:** Diversos**Descrição Detalhada do Objeto Ofertado:** Produtos cotados conforme modelos e marcas descritos na proposta anexada em sistema

23	Espelho bucal	Unidade	1	R\$ 4.641,0000	R\$ 3.100,0000	R\$ 3.100,0000
----	---------------	---------	---	----------------	----------------	----------------

**Marca:** Diversas**Fabricante:** Diversos**Modelo / Versão:** Diversos**Descrição Detalhada do Objeto Ofertado:** Produtos cotados conforme modelos e marcas descritos na proposta anexada em sistema

**Total do Fornecedor:** R\$ 33.655,5000

**08.849.206/0001-00 - DENTAL OPEN - COMERCIO DE PRODUTOS ODONTOLOGICOS LTDA.**

Item	Descrição	Unidade de Fornecimento	Quantidade	Critério de Valor (*)	Valor Unitário	Valor Global
5	Cera para osso	Envelope 2,50 G	1	R\$ 1.331,5000	R\$ 300,0000	R\$ 300,0000

**Marca:** TECHNEW**Fabricante:** TECHNEW**Modelo / Versão:** TECHNEW**Descrição Detalhada do Objeto Ofertado:** " - CERA UTILIDADE 5 LAMINAS - TECHNEW Cera utilidade Cera utilidade caixa com 5 lamínas"

10	Pincel	Unidade	1	R\$ 6.252,0000	R\$ 2.924,0000	R\$ 2.924,0000
----	--------	---------	---	----------------	----------------	----------------

**Marca:** FGM**Fabricante:** FGM**Modelo / Versão:** CAVIBRUSH**Descrição Detalhada do Objeto Ofertado:** " - PINCEL APLICADOR DESCARTAVEL REGULAR COM 100 UN - CAVIBRUSH - FGM Pincel aplicador descartável. Aplicador com ponta regular 2,0mm cabo dobrável, cerdas não absorventes tubos com 100 unidades. Composição: plipropileno e fibras de poliamida." " - PINCEL APLICADOR DESCARTAVEL FINO COM 100 UN - CAVIBRUSH - FGM Pincel aplicador descartável. Aplicador com ponta fina 1,5mm cabo dobrável, cerdas não absorventes tubos com 100 unidades. Composição: plipropileno e fibras de poliamida." " - PINCEL APLICADOR DESCARTAVEL EXTRA FINO COM 100 UN - CAVIBRUSH - FGM Pincel aplicador descartável. Aplicador com ponta extrafina 1,0mm ,cabo dobrável, cerdas não absorventes tubos com 100 unidades Composição: plipropileno e fibras de poliamida."

14	Peças - equipamento odontológico	Unidade	1	R\$ 16.414,5000	R\$ 11.500,5000	R\$ 11.500,5000
----	----------------------------------	---------	---	-----------------	-----------------	-----------------

**Marca:** VÁRIAS**Fabricante:** VÁRIAS**Modelo / Versão:** VÁRIOS**Descrição Detalhada do Objeto Ofertado:** " - SUGADOR CIRURGICO ESTERIL COM 2 PONTAS CX COM 20UN - 2I Sugador cirúrgico descartável. Sugador cirúrgico descartável caixa com 20 unidades embaladas e esterilizadas individualmente." " - SUGADOR DESCARTAVEL EM PVC ATOXICO PACOTE COM 40UN - MAX CLEAN Sugador odontológico Sugador em PVC atóxico descartável com tubo transparente com fio de aço desenvolvido para fixação imediata na posição desejada. Possui ponteira em PVC colorido. Macio, vazado e aromatizado artificialmente. Comprimento: 10cm Pacote contendo 40 unidades"

20	Reagente analítico:	Unidade	1	R\$ 25.838,0000	R\$ 18.547,9000	R\$ 18.547,9000
----	---------------------	---------	---	-----------------	-----------------	-----------------

**Marca:** VÁRIAS**Fabricante:** VÁRIAS**Modelo / Versão:** VÁRIOS**Descrição Detalhada do Objeto Ofertado:** " - PASTA ALVEOLAR 10G - ALVEOLEX - BIODINAMICA Alveolex. Composição: iodofórmio paramonoclorofenol e excipientes,frasco com 10 gramas" " - ALGINATO TIPO II PRESA NORMAL COM CLOREXIDINA 410G SABOR TUTTI FRUTTI - AVAGEL - DENTSPLY Alginato Material de moldagem a base de alginato de potássio composto por: dióxido de silício, sulfato de cálcio, óxido de magnésio, pirofosfato de sódio, fluortitanato de potássio, polietileno glicol, clorexidina e

**Resultado por Fornecedor**

Prefeitura Municipal de Acará

Pregão Nº 00028/2022(SRP) - (Decreto Nº 10.024 de 2019)

**RESULTADO POR FORNECEDOR****03.959.575/0004-77 - VISAN ASSESSORIA E PRODUTOS HOSPITALARES EIRELI**

Item Descrição	Unidade de Fornecimento	Quantidade	Critério de Valor (*)	Valor Unitário	Valor Global
6 <u>Agulha Odontológica</u>	Caixa 100,00 UN	170	R\$ 101,6600	R\$ 57,6000	R\$ 9.792,0000

Marca: PROCARE

Fabricante: PROCARE

Modelo / Versão: AGULHA GENGIVAL LONDA

Descrição Detalhada do Objeto Ofertado: Material: Aço Inoxidável Silicônizado, Aplicação: Gengival / Anestesia, Dimensão: 27 G Longa, Tipo Ponta\*: Com Bisel Trifacetado, Tipo Conexão: Conector P/ Seringa Carpule, Tipo Uso: Estéril, Descartável, Apresentação: C/ Protetor Plástico E Lacre, AGULHA GENGIVAL LONGA (27G) - CX 100 UND

Total do Fornecedor: R\$ 9.792,0000

**04.949.905/0001-63 - F CARDOSO E CIA LTDA**

Item Descrição	Unidade de Fornecimento	Quantidade	Critério de Valor (*)	Valor Unitário	Valor Global
20 <u>Cursor odontológico</u>	Unidade	15	R\$ 6.090,3900	R\$ 3.948,0000	R\$ 59.220,0000

Marca: STERMAX

Fabricante: STERMAX

Modelo / Versão: STERMAX

Descrição Detalhada do Objeto Ofertado: "AUTOCLAVE 21 LITROS Especificação : Bivolt automático - 127/220V que permite ser utilizado em rede elétricas com variações entre 95 até 254V."

84 <u>Lâmina Bisturi</u>	Caixa 100,00 UN	3000	R\$ 70,3500	R\$ 40,0000	R\$ 120.000,0000
--------------------------	-----------------	------	-------------	-------------	------------------

Marca: ADVANTIVE

Fabricante: ADVANTIVE

Modelo / Versão: ADVANTIVE

Descrição Detalhada do Objeto Ofertado: "LAMINA DE BISTURI DESCARTÁVEL EM AÇO CARBONO Nº15 Especificação : Embalagem com 100 unidades."

Total do Fornecedor: R\$ 179.220,0000

**05.021.932/0001-34 - MF DE ALMEIDA & CIA. LTDA**

Item Descrição	Unidade de Fornecimento	Quantidade	Critério de Valor (*)	Valor Unitário	Valor Global
21 <u>Protetor radiológico</u>	Unidade	10	R\$ 1.300,3100	R\$ 635,0000	R\$ 6.350,0000

Marca: NMARTINS

Fabricante: NMARTINS

Modelo / Versão: NMARTINS

Descrição Detalhada do Objeto Ofertado: AVENTAL DE CHUMBO ADULTO

22 <u>Protetor radiológico</u>	Unidade	10	R\$ 1.169,6000	R\$ 533,0000	R\$ 5.330,0000
--------------------------------	---------	----	----------------	--------------	----------------

Marca: NMARTINS

Fabricante: NMARTINS

Modelo / Versão: NMARTINS

Descrição Detalhada do Objeto Ofertado: AVENTAL DE CHUMBO INFANTIL

Total do Fornecedor: R\$ 11.680,0000

**05.323.167/0001-07 - CIRUBEL COMERCIO E REPRESENTACOES DE PRODUTOS MEDICOS E HOSPITALAR EIRELI**

Item Descrição	Unidade de Fornecimento	Quantidade	Critério de Valor (*)	Valor Unitário	Valor Global
72 <u>Fórceps odontológico</u>	Unidade	200	R\$ 218,8100	R\$ 130,0000	R\$ 26.000,0000

Marca: PRATA/BRASIL

Fabricante: PRATA

Modelo / Versão: N. 150

Descrição Detalhada do Objeto Ofertado: FORCEPS AÇO INOX N. 150

Total do Fornecedor: R\$ 26.000,0000

**34.055.837/0001-50 - CIRURGICAS MULLET IMPORTADORA E EXPORTADORA DE EQUIPAMENTOS HOSPITALARES E**

MANOELA De Bor. C. U  
2º Ten. Dentista  
CRD 110027  
1070873257-3 - MD/EB  
ATA J

7.53

**Fabricante:** LDA**Modelo / Versão:** PRILOCAÍNA**Descrição Detalhada do Objeto Ofertado:** Composição: Associada Com Felipressina, Dosagem: 3% + 0,03ui/MI, Apresentação: Injetável,18 Aplicador odontológico Unidade 100 R\$ 47,3000 R\$ 47,3000 R\$ 4.730,0000**Marca:** GOLGRAN**Fabricante:** GOLGRAN**Modelo / Versão:** APLICADOR**Descrição Detalhada do Objeto Ofertado:** Aplicação: P/ Cimento Hidróxido De Cálcio, Material: Aço Inoxidável, Características Adicionais: Cabo Longo, Duplo, Tipo Ponta: Ponta Angulada,19 Aplicador odontológico Pacote 100,00 UN 200 R\$ 76,1500 R\$ 76,1500 R\$ 15.230,0000**Marca:** MICRODONT**Fabricante:** MICRODONT**Modelo / Versão:** APLICADOR**Descrição Detalhada do Objeto Ofertado:** Tipo Haste: Dobrável, Tipo Uso: Descartável, Material: Plástico, Características Adicionais: Pontas Fibras Não Absorventes, Tipo Ponta: Longa,23 Babador Pacote 100,00 UN 300 R\$ 34,5300 R\$ 30,0000 R\$ 9.000,0000**Marca:** BIONÂMICA**Fabricante:** BIONÂMICA**Modelo / Versão:** BABADOR**Descrição Detalhada do Objeto Ofertado:** Material: Brim, Tamanho: Normal, Tipo Uso: Reutilizável, Cor: Verde,24 Bandeja de aço Unidade 200 R\$ 71,3400 R\$ 50,0000 R\$ 10.000,0000**Marca:** FAMI**Fabricante:** FAMI**Modelo / Versão:** BANDEJA**Descrição Detalhada do Objeto Ofertado:** BANDEJA EM AÇO INOXIDÁVEL MEDINDO 22X9X1,5 CM - EM UNIDADE25 Bicarbonato de sódio Grama 20 R\$ 106,5200 R\$ 100,0000 R\$ 2.000,00**Marca:** AAF**Fabricante:** AAF**Modelo / Versão:** BICARBONATO**Descrição Detalhada do Objeto Ofertado:** Aspecto Físico: Pó Branco, Fino, Composição: Nahco3, Pureza Mínima: Teor De Pureza Mínima 99,5%, Peso Molecular: 84,01 G/MOL, Número De Referência Química: Cas 144-55-8,26 Broca alta rotação Unidade 200 R\$ 38,3800 R\$ 30,0000 R\$ 6.000,0000**Marca:** ANGELUS**Fabricante:** ANGELUS**Modelo / Versão:** BROCA ALTA ROTAÇÃO**Descrição Detalhada do Objeto Ofertado:** Material: Carbide, Formato: Cônica, Característica Adicional: Multilaminada, Numeração 2: 24 Lâminas,27 Broca alta rotação Unidade 200 R\$ 38,3800 R\$ 30,0000 R\$ 6.000,0000**Marca:** ANGELUS**Fabricante:** ANGELUS**Modelo / Versão:** BROCA**Descrição Detalhada do Objeto Ofertado:** Material: Carbide, Formato: Pêra, Característica Adicional: Curta, Tipo Haste: Haste Regular, Tipo Corte: Corte Médio, Numeração Americana 1: Ref. 331,28 Broca alta rotação Unidade 200 R\$ 38,3800 R\$ 30,0000 R\$ 6.000,0000**Marca:** ANGELUS**Fabricante:** ANGELUS**Modelo / Versão:** BROCA**Descrição Detalhada do Objeto Ofertado:** Material: Carbide, Formato: Pêra, Característica Adicional: Curta, Tipo Haste: Haste Regular, Tipo Corte: Corte Médio, Numeração Americana 1: Ref. 332,29 Broca alta rotação Unidade 200 R\$ 38,3800 R\$ 30,0000 R\$ 6.000,0000**Marca:** ANGELUS**Fabricante:** ANGELUS**Modelo / Versão:** BROCA**Descrição Detalhada do Objeto Ofertado:** Material: Carbide, Formato: Tronco Cônica, Característica Adicional: Picotada, Tipo Haste: Haste Longa, Tipo Corte: Cirúrgica, Numeração Americana 1: Ref. 701,30 Broca alta rotação Unidade 200 R\$ 38,3800 R\$ 30,0000 R\$ 6.000,0000**Marca:** ANGELUS**Fabricante:** ANGELUS**Modelo / Versão:** BROCA ALTA**Descrição Detalhada do Objeto Ofertado:** Material: Carbide, Formato: Tronco Cônica, Característica Adicional: Picotada, Tipo Haste: Haste Longa, Tipo Corte: Cirúrgica, Numeração Americana 1: Ref. 702,31 Broca alta rotação Unidade 200 R\$ 38,3800 R\$ 30,0000 R\$ 6.000,0000**Marca:** ANGELUS**Fabricante:** ANGELUS**Modelo / Versão:** BROCA**Descrição Detalhada do Objeto Ofertado:** Material: Carbide, Formato: Tronco Cônica, Tipo Haste: Haste Regular, Tipo Corte: Picotada, Numeração Americana 1: Ref. 703,32 Broca alta rotação Unidade 200 R\$ 38,3800 R\$ 30,0000 R\$ 6.000,0000**Marca:** FAVA**Fabricante:** FAVA**Modelo / Versão:** BROCA DE ROTAÇÃO**Descrição Detalhada do Objeto Ofertado:** Material: Aço Inoxidável Diamantada, Característica Adicional: Conjunto, Tipo Corte: Corte Fino, Referência: Ref.: 1093, 1112, 1190, 2135, 3118, 3168 E 3195,33 Broca alta rotação Unidade 200 R\$ 38,3800 R\$ 30,0000 R\$ 6.000,0000**Marca:** FAVA**Fabricante:** FAVA**Modelo / Versão:** BROCA**Descrição Detalhada do Objeto Ofertado:** Material: Aço Inoxidável Diamantada, Característica Adicional: Conjunto, Tipo Corte: Corte Fino, Referência: Ref.: 1093, 1112, 1190, 2135, 3118, 3168 E 3195,

**Resultado por Fornecedor**

MINISTÉRIO DA DEFESA  
COMANDO DA MARINHA  
Secretaria Geral da Marinha  
Diretoria de Abastecimento  
Centro de Obtenção da Marinha no Rio de Janeiro

ATA U  
A. 55 e 56

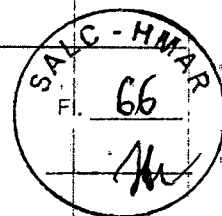

Pregão Nº 00065/2021(SRP) - (Decreto Nº 10.024/2019)

MANOELA De Bortoni  
2º Ten. Dentista  
CRO - 10027  
Idt: 070873257-3 - MD/EB

**RESULTADO POR FORNECEDOR**

02.136.854/0001-25 - E.C. DOS SANTOS COMERCIAL EIRELI

Item	Descrição	Unidade de Fornecimento	Quantidade	Critério de Valor (*)	Valor Unitário	Valor Global
1	<u>LIMA USO ODONTOLÓGICO</u>	CAIXA 8,00 UN	180	R\$ 20,4200	R\$ 11,4000	R\$ 2.052,0000
<p>Marca: D PERFECT Fabricante: PERFECT Modelo / Versão: D PERFECT Descrição Detalhada do Objeto Ofertado: "LIMA KERR CANAL 21MM CX 6UN NR 30 LIMA KERR CANAL 21MM CX 6UN NR 30 " Marca e/ou modelo: D PERFECT Fabricante: PERFECT Prazo de validade e/ou garantia: mínimo de 12 meses.</p>						
2	<u>LIMA USO ODONTOLÓGICO</u>	CAIXA 8,00 UN	180	R\$ 16,2700	R\$ 12,0000	R\$ 2.160,0000
<p>Marca: D PERFECT Fabricante: PERFECT Modelo / Versão: D PERFECT Descrição Detalhada do Objeto Ofertado: "LIMA KERR CANAL 21MM CX 6UN NR 35 LIMA KERR CANAL 21MM CX 6UN NR 35 " Marca e/ou modelo: D PERFECT Fabricante: PERFECT Prazo de validade e/ou garantia: mínimo de 12 meses.</p>						
3	<u>LIMA USO ODONTOLÓGICO</u>	CAIXA 8,00 UN	170	R\$ 19,6600	R\$ 11,0000	R\$ 1.870,0000
<p>Marca: D PERFECT Fabricante: PERFECT Modelo / Versão: D PERFECT Descrição Detalhada do Objeto Ofertado: "LIMA KERR CANAL 21MM CX 6UN NR 40 LIMA KERR CANAL 21MM CX 6UN NR 40 " Marca e/ou modelo: D PERFECT Fabricante: PERFECT Prazo de validade e/ou garantia: mínimo de 12 meses.</p>						
4	<u>LIMA USO ODONTOLÓGICO</u>	CAIXA 8,00 UN	120	R\$ 16,2700	R\$ 12,0000	R\$ 1.440,0000
<p>Marca: D PERFECT Fabricante: PERFECT Modelo / Versão: D PERFECT Descrição Detalhada do Objeto Ofertado: "LIMA KERR CANAL 21MM CX 6UN NR 45 LIMA KERR CANAL 21MM CX 6UN NR 45 " Marca e/ou modelo: D PERFECT Fabricante: PERFECT Prazo de validade e/ou garantia: mínimo de 12 meses.</p>						
5	<u>LIMA USO ODONTOLÓGICO</u>	CAIXA 8,00 UN	125	R\$ 16,2700	R\$ 12,0000	R\$ 1.500,0000
<p>Marca: D PERFECT Fabricante: PERFECT Modelo / Versão: D PERFECT Descrição Detalhada do Objeto Ofertado: "LIMA KERR CANAL 21MM CX 6UN NR 50 LIMA KERR CANAL 21MM CX 6UN NR 50 " Marca e/ou modelo: D PERFECT Fabricante: PERFECT Prazo de validade e/ou garantia: mínimo de 12 meses.</p>						
6	<u>APARELHO _____, _____ ACESSÓRIO _____ - ACONDICIONAMENTO FÍSICO</u>	ROLO 100,00 M	120	R\$ 16,2700	R\$ 11,4000	R\$ 1.368,0000
<p>Marca: D PERFECT Fabricante: PERFECT Modelo / Versão: D PERFECT Descrição Detalhada do Objeto Ofertado: "LIMA KERR CANAL 21MM CX 6UN NR 55 LIMA KERR CANAL 21MM CX 6UN NR 55 " Marca e/ou modelo: D PERFECT Fabricante: PERFECT Prazo de validade e/ou garantia: mínimo de 12 meses.</p>						
7	<u>LIMA USO ODONTOLÓGICO</u>	CAIXA 8,00 UN	160	R\$ 20,1600	R\$ 12,0000	R\$ 1.920,0000
<p>Marca: D PERFECT Fabricante: PERFECT Modelo / Versão: D PERFECT Descrição Detalhada do Objeto Ofertado: "LIMA KERR CANAL 21MM CX 6UN NR 60 LIMA KERR CANAL 21MM CX 6UN NR 60 " Marca e/ou modelo: D PERFECT Fabricante: PERFECT Prazo de validade e/ou garantia: mínimo de 12 meses.</p>						
8	<u>LIMA USO ODONTOLÓGICO</u>	CAIXA 8,00 UN	100	R\$ 20,1600	R\$ 12,0000	R\$ 1.200,0000
<p>Marca: D PERFECT Fabricante: PERFECT Modelo / Versão: D PERFECT Descrição Detalhada do Objeto Ofertado: "LIMA KERR CANAL 21MM CX 6UN NR 70 LIMA KERR CANAL 21MM CX 6UN NR 70 " Marca e/ou modelo: D PERFECT Fabricante: PERFECT Prazo de validade e/ou garantia: mínimo de 12 meses.</p>						
9	<u>LIMA USO ODONTOLÓGICO</u>	CAIXA 8,00 UN	150	R\$ 20,1600	R\$ 12,0000	R\$ 1.800,0000

**Fabricante:** DPC BRASIL**Modelo / Versão:** DPC BRASIL**Descrição Detalhada do Objeto Ofertado:** REVELADOR P/ FILME ODONTOLÓGICO RAIOS X FC C/ 475 ML394: Fixador radiológico MILILITRO 1414 R\$ 24,7600 R\$ 8,4000 R\$ 11.877,6000**Marca:** DPC BRASIL**Fabricante:** DPC BRASIL**Modelo / Versão:** DPC BRASIL**Descrição Detalhada do Objeto Ofertado:** FIXADOR RADIOLÓGICO DENTAL COM 475 ML, COMPOSIÇÃO TIOSSULFATO AMÔNIO, TAMPÃO PH ÁCIDO, \_x000D\_ ANTI-OXIDANTE, APLICAÇÃO MANUAL, ASPECTO FÍSICO SOLUÇÃO AQUOSA, PRONTO PARA USO. \_x000D\_403: ISOLANTE - USO ODONTOLÓGICO FRASCO 500,00 ML 167 R\$ 220,9100 R\$ 16,9000 R\$ 2.822,3000**Marca:** OPALLIS FLOW**Fabricante:** FGM**Modelo / Versão:** OPALLIS FLOW**Descrição Detalhada do Objeto Ofertado:** COMPÓSITO HÍBRIDO FOTOATIVADO DE BAIXA VISCOSIDADE E ALTO BRILHO, P/ PREENCHIMENTO DE \_x000D\_ ÁREAS SOCAVADAS, SELAMENTO, CIMENTAÇÃO, COLAGEM E PEQUENAS RESTAURAÇÕES CLASSES III E V. \_x000D\_ TIXOTRÓPICA C/ 04 SERINGAS DE 1,2 GR NAS CORES A2, A3,5, B2 E OPACO, E PONTAS APLICADORAS \_x000D\_ ( OBS. DEVERÁ SER PEDIDO POR UNIDADE ).426: Ponta montada uso odontológico UNIDADE 1292 R\$ 91,2700 R\$ 36,4000 R\$ 47.028,8000**Marca:** MICRODONT**Fabricante:** MICRODONT**Modelo / Versão:** MICRODONT**Descrição Detalhada do Objeto Ofertado:** PONTAS SORTIDAS DE SILICONE P/ ACABAMENTO DE RESINAS E COMPÔMEROS CX C/ 7UN \_x000D\_ SOB MANDRIL PLÁSTICO NO FORMATO DE TAÇA, DISCO E CHAMA DE VELA.428: Broca baixa rotação UNIDADE 123 R\$ 19,8600 R\$ 19,3800 R\$ 2.383,7400**Marca:** MAILLEFER**Fabricante:** DENTSPLY**Modelo / Versão:** MAILLEFER**Descrição Detalhada do Objeto Ofertado:** \_x000D\_ BROCA ESFERICA DE BAIXA ROTACAO 28 MM Nº 2 CAIXA COM 6 UNIDADES \_x000D\_430: Afastador odontológico UNIDADE 300 R\$ 21,3900 R\$ 8,9700 R\$ 2.691,0000**Marca:** MAQUIRA**Fabricante:** MAQUIRA**Modelo / Versão:** MAQUIRA**Descrição Detalhada do Objeto Ofertado:** EXPANSOR LABIAL ADULTO \_x000D\_442: RESINA COMPOSTA SERINGA 1,20 G 32 R\$ 36,6700 R\$ 11,7000 R\$ 374,4000**Marca:** MASTERBOND**Fabricante:** BIODINAMICA**Modelo / Versão:** MASTERBOND**Descrição Detalhada do Objeto Ofertado:** SISTEMA DE UNIÃO MULTIUSO PARA RESINA COMPOSTA C/ ADESIVO 56% DE RESINA \_x000D\_ UDMA + PRIMER C/ 75% DE ACETONA. \_x000D\_443: Hidróxido de cálcio UNIDADE 780 R\$ 17,1800 R\$ 7,8000 R\$ 6.084,0000**Marca:** AIRON**Fabricante:** MAQUIRA**Modelo / Versão:** AIRON**Descrição Detalhada do Objeto Ofertado:** PÓ PARA PROFILAXIA ODONTOLÓGICA, A BASE DE CARBONATO HIDROGENADO DE SÓDIO, ANIDRIDO SILÍCIO \_x000D\_ COLOIDAL ALIMENTÍCIO, AROMA. POTE / FRASCO COM 200G.447: Gabinete UNIDADE 135 R\$ 51,2900 R\$ 17,4100 R\$ 2.350,3500**Marca:** PULPFILL**Fabricante:** BIODINAMICA**Modelo / Versão:** PULPFILL**Descrição Detalhada do Objeto Ofertado:** CIMENTO ENDODONTICO BASE PROTÓXIDO ZN, RESINA HIDROGENADA, SUBCARBONETO DE BISMUTO, \_x000D\_ SULFATO DE BÁRIO E BORETO DE SÓDIO, CONTENDO NO LIQUIDO EUGENOL E OLEO AMENDOAS, \_x000D\_ LIQUIDO 10ML E PÓ 12 GR.456: Acessório para radiologia UNIDADE 1150 R\$ 14,2100 R\$ 3,9000 R\$ 4.485,0000**Marca:** MAC DENTAL**Fabricante:** MAC DENTAL**Modelo / Versão:** MAC DENTAL**Descrição Detalhada do Objeto Ofertado:** GRAMPO AVULSO PARA RADIOGRAFIA - REVELAÇÃO MANUAL (PACOTE COM 10 UNIDADES) \_x000D\_461: Broca baixa rotação UNIDADE 100 R\$ 81,0400 R\$ 24,3500 R\$ 243,5000**Marca:** MAILLEFER**Fabricante:** DENTSPLY**Modelo / Versão:** MAILLEFER**Descrição Detalhada do Objeto Ofertado:** BROCA Nº 701 DE AÇO PISSEIRA P/ PEÇA DE MÃO BR-CAIXA C/6UN \_x000D\_474: Clorexidina digluconato UNIDADE 2215 R\$ 35,6000 R\$ 7,8900 R\$ 17.476,3500**Marca:** PERIOLAK 100ML**Fabricante:** REYMER**Modelo / Versão:** PERIOLAK 100ML**Descrição Detalhada do Objeto Ofertado:** DIGLUCONATO DE CLOREXIDINA - ENXAGUATÓRIO BUCAL COM CLOREXIDINA 0,12% SEM ÁLCOOL + XILITOL482: Óculos de proteção individual UNIDADE 100 R\$ 49,9300 R\$ 3,9000 R\$ 390,0000**Marca:** POLIFERR**Fabricante:** POLIFERR**Modelo / Versão:** POLIFERR**Descrição Detalhada do Objeto Ofertado:** OCULOS DE PROTEÇÃO PARA LUMINOSIDADE DE APARELHO FOTOPOLIMERIZADOR \_x000D\_

DE CANAL RADICULAR, BROCA GATES Nº 1 PARA BAIXA ROTAÇÃO, COM 06 UNIDADES" 275 \_ MARCA: INJECTA \_ FABRICANTE: INJECTA \_ MODELO: Nº 1 \_ PRAZO DE GARANTIA DO PRODUTO: 12 MESES \_ PRAZO DE VALIDADE DA PROPOSTA: 120 DIAS

180 <u>Broca baixa rotação</u>	UNIDADE	735	R\$ 38,4400	R\$	R\$ 28,15,0000
					29,0000

**Marca:** INJECTA

**Fabricante:** INJECTA

**Modelo / Versão:** Nº 4

**Descrição Detalhada do Objeto Ofertado:** "BROCA ODONTOLÓGICA, AÇO INOXIDÁVEL, CORTE ESPIRAL, 32 MM, ALARGAMENTO DE CANAL RADICULAR, BROCA GATES Nº 4 PARA BAIXA ROTAÇÃO, COM 06 UNIDADES" 735 \_ MARCA: INJECTA \_ FABRICANTE: INJECTA \_ MODELO: Nº 4 \_ PRAZO DE GARANTIA DO PRODUTO: 12 MESES \_ PRAZO DE VALIDADE DA PROPOSTA: 120 DIAS

182 <u>Broca alta rotação</u>	UNIDADE	1480	R\$ 38,4400	R\$ 1,6000	R\$ 2.368,0000
-------------------------------	---------	------	-------------	------------	----------------

**Marca:** CHAMPION

**Fabricante:** MICRODONT

**Modelo / Versão:** Nº 2067

**Descrição Detalhada do Objeto Ofertado:** "BROCA DIAMANTADA ODONTOLÓGICA, TIPO CÔNICA TOPO PLANO Nº 2067 EMBALADA INDIVIDUALMENTE." 1.480 \_ MARCA: CHAMPION \_ FABRICANTE: MICRODONT \_ MODELO: Nº 2067 \_ PRAZO DE GARANTIA DO PRODUTO: 12 MESES \_ PRAZO DE VALIDADE DA PROPOSTA: 120 DIAS

183 <u>Broca alta rotação</u>	UNIDADE	1390	R\$ 20,8400	R\$ 1,5500	R\$ 2.154,5000
-------------------------------	---------	------	-------------	------------	----------------

**Marca:** CHAMPION

**Fabricante:** MICRODONT

**Modelo / Versão:** Nº 2082

**Descrição Detalhada do Objeto Ofertado:** "BROCA DIAMANTADA ODONTOLÓGICA, ALTA ROTAÇÃO, CÔNICA TOPO INATIVO Nº 2082 EMBALADA INDIVIDUALMENTE." 1.390 \_ MARCA: CHAMPION \_ FABRICANTE: MICRODONT \_ MODELO: Nº 2082 \_ PRAZO DE GARANTIA DO PRODUTO: 12 MESES \_ PRAZO DE VALIDADE DA PROPOSTA: 120 DIAS

191 <u>Broca alta rotação</u>	UNIDADE	3200	R\$ 19,8600	R\$ 1,5000	R\$ 4.800,0000
-------------------------------	---------	------	-------------	------------	----------------

**Marca:** CHAMPION

**Fabricante:** MICRODONT

**Modelo / Versão:** Nº 2135

**Descrição Detalhada do Objeto Ofertado:** "BROCA DIAMANTADA ODONTOLÓGICA, ALTA ROTAÇÃO TIPO CÔNICA TOPO ARREDONDADO Nº 2135 EMBALADA INDIVIDUALMENTE." 3.200 \_ MARCA: CHAMPION \_ FABRICANTE: MICRODONT \_ MODELO: Nº 2135 \_ PRAZO DE GARANTIA DO PRODUTO: 12 MESES \_ PRAZO DE VALIDADE DA PROPOSTA: 120 DIAS

202 <u>BROCA BAIXA ROTAÇÃO</u>	UNIDADE	0,00	844	R\$ 20,8400	R\$ 3,7800	R\$ 3.190,3200
--------------------------------	---------	------	-----	-------------	------------	----------------

**Marca:** MICRODONT

**Fabricante:** MICRODONT

**Modelo / Versão:** Nº 5

**Descrição Detalhada do Objeto Ofertado:** BROCA CARBIDE, CONTRA ÂNGULO, ESFÉRICA, DESGASTE DENTÁRIO, Nº 5 844 \_ MARCA: MICRODONT \_ FABRICANTE: MICRODONT \_ MODELO: Nº 5 \_ PRAZO DE GARANTIA DO PRODUTO: 12 MESES \_ PRAZO DE VALIDADE DA PROPOSTA: 120 DIAS

222 <u>Broca alta rotação</u>	UNIDADE	1210	R\$ 17,5400	R\$ 1,5000	R\$ 1.815,0000
-------------------------------	---------	------	-------------	------------	----------------

**Marca:** CHAMPION

**Fabricante:** MICRODONT

**Modelo / Versão:** Nº 1042

**Descrição Detalhada do Objeto Ofertado:** BROCA DIAMANTADA ODONTOLÓGICA, ALTA ROTAÇÃO, TIPO CÔNICA INVERTIDA COM COLAR Nº 1042 EMBALADA INDIVIDUALMENTE. 1.210 \_ MARCA: CHAMPION \_ FABRICANTE: MICRODONT \_ MODELO: Nº 1042 \_ PRAZO DE GARANTIA DO PRODUTO: 12 MESES \_ PRAZO DE VALIDADE DA PROPOSTA: 120 DIAS

228 <u>Broca alta rotação</u>	UNIDADE	1200	R\$ 17,5400	R\$ 1,5000	R\$ 1.800,0000
-------------------------------	---------	------	-------------	------------	----------------

**Marca:** CHAMPION

**Fabricante:** MICRODONT

**Modelo / Versão:** Nº 1066

**Descrição Detalhada do Objeto Ofertado:** BROCA DIAMANTADA ODONTOLÓGICA, ALTA ROTAÇÃO, TIPO CÔNICA TOPO PLANO Nº 1066 EMBALADA INDIVIDUALMENTE. 1.200 \_ MARCA: CHAMPION \_ FABRICANTE: MICRODONT \_ MODELO: Nº 1066 \_ PRAZO DE GARANTIA DO PRODUTO: 12 MESES \_ PRAZO DE VALIDADE DA PROPOSTA: 120 DIAS

234 <u>Broca especial</u>	UNIDADE	205	R\$ 32,2200	R\$ 15,0000	R\$ 3.075,0000
---------------------------	---------	-----	-------------	-------------	----------------

**Marca:** MAILLEFER

**Fabricante:** MAILLEFER

**Modelo / Versão:** Nº 06

**Descrição Detalhada do Objeto Ofertado:** BROCA ESFÉRICA DE AÇO PARA PEÇA DE MÃO Nº 06 CX C/ 6 UN 205 \_ MARCA: MAILLEFER \_ FABRICANTE: MAILLEFER \_ MODELO: Nº 06 \_ PRAZO DE GARANTIA DO PRODUTO: 12 MESES \_ PRAZO DE VALIDADE DA PROPOSTA: 120 DIAS

<del>246 <u>Broca baixa rotação</u></del>	UNIDADE	151	R\$ 20,3100	R\$ 16,9000	R\$ 2.551,9000
---	---------	-----	-------------	-------------	----------------

**Marca:** MAILLEFER

**Fabricante:** MAILLEFER

**Modelo / Versão:** Nº 05

**Descrição Detalhada do Objeto Ofertado:** BROCA ESFÉRICA DE AÇO PARA PEÇA DE MÃO Nº 05 CX C/ 6 UN 151 \_ MARCA: MAILLEFER \_ FABRICANTE: MAILLEFER \_ MODELO: Nº 05 \_ PRAZO DE GARANTIA DO PRODUTO: 12 MESES \_ PRAZO DE VALIDADE DA PROPOSTA: 120 DIAS

247 <u>Broca baixa rotação</u>	UNIDADE	155	R\$ 19,9600	R\$ 16,0000	R\$ 2.480,0000
--------------------------------	---------	-----	-------------	-------------	----------------

**Marca:** MAILLEFER

**Fabricante:** MAILLEFER

**Modelo / Versão:** Nº 03

**Descrição Detalhada do Objeto Ofertado:** BROCA ESFÉRICA DE AÇO PARA PEÇA DE MÃO Nº 03 CX C/ 6 UN 155 \_ MARCA: MAILLEFER \_ FABRICANTE: MAILLEFER \_ MODELO: Nº 03 \_ PRAZO DE GARANTIA DO PRODUTO: 12 MESES \_ PRAZO DE VALIDADE DA PROPOSTA: 120 DIAS

249 <u>Broca baixa rotação</u>	UNIDADE	170	R\$ 81,0400	R\$ 27,5400	R\$ 4.681,8000
--------------------------------	---------	-----	-------------	-------------	----------------

**Marca:** INJECTA

**Fabricante:** INJECTA

**Modelo / Versão:** Nº 3

**Descrição Detalhada do Objeto Ofertado:** "BROCA DE PEEZO Nº 3 P/CONTRA ÂNGULO-CAIXA C/6UN " 170 \_ MARCA: INJECTA \_ FABRICANTE: INJECTA \_ MODELO: Nº 3 \_ PRAZO DE GARANTIA DO PRODUTO: 12 MESES \_ PRAZO DE VALIDADE DA PROPOSTA: 120 DIAS

## Resultado por Fornecedor



MINISTÉRIO DA DEFESA  
Comando do Exército  
Comando Militar do Sudeste  
2ª Região Militar  
Hospital Geral de São Paulo



Atos V  
I. 57

Pregão Nº 00045/2021(SRP) - Licitação abandonada - (Decreto Nº 10.024/2019)

## RESULTADO POR FORNECEDOR

## 00.174.282/0001-43 - ODONTO TCHE - COMERCIO DE PRODUTOS E EQUIPAMENTOS ODONT

Item	Descrição	Unidade de Fornecimento	Quantidade	Critério de Valor (*)	Valor Unitário	Valor Global
35	<u>Ponta p, seringa materiais viscosos</u>	Embalagem UN	12,00	R\$ 141,0900	R\$ 29,9800	R\$ 17088,6000

Marca: Yller

Fabricante: Yller

Modelo / Versão: Unidade

Descrição Detalhada do Objeto Ofertado: Pontas misturadoras - Amarela -pacote c/ 12 - Pontas misturadoras para silicoes - baixa viscosidade (leves) aprox. 4,2mm diâmetro.

56	<u>Cimento odontológico</u>	Unidade	20	R\$ 4.057,6800	R\$ 1.982,0000	R\$ 39640,0000
----	-----------------------------	---------	----	----------------	----------------	----------------

Marca: Variolink Estetic LC

Fabricante: Ivoclar Vivadent

Modelo / Versão: kit

Descrição Detalhada do Objeto Ofertado: Cimento resinoso dual, para cimentação de facetas, kit contendo 7 cores em seringas de 1,5ml cada +7 seringas de pasta de prova de cimentação de 1,5ml cada + 1 tubo de adesivo monobond de 5g + 1 seringa de gel de glicerina inibidora de oxigênio com 2,5g + 1 frasco de condicionador de esmalte e dentina de 2,0g + 12 aplicadores de dose única, de 0,1g cada, de Adesivo monocomponente, fotopolimerizável, fluoretado.

59	<u>Resina composta</u>	Unidade	480	R\$ 144,9000	R\$ 111,9800	R\$ 53.750,4000
----	------------------------	---------	-----	--------------	--------------	-----------------

Marca: Opus Bulk Fill

Fabricante: FGM Dentscare

Modelo / Versão: Seringa

Descrição Detalhada do Objeto Ofertado: Resina Composta Bulk de baixa contração, resistente ao desgaste. Composição: UretanoDimAromatico, Dimetacrilato AFM, Dodecano, Dimetacrilato, Silica 20NM, Zirconia 4-11 NM e Trifluoreto de Iterbio 100NM. Apresentação seringas 4g cores - A1, A2 e A3.

167	<u>Cimento odontológico</u>	Unidade	5	R\$ 4.057,6800	R\$ 1.982,0000	R\$ 9:910,0000
-----	-----------------------------	---------	---	----------------	----------------	----------------

Marca: Variolink Estetic LC

Fabricante: Ivoclar Vivadent

Modelo / Versão: kit

Descrição Detalhada do Objeto Ofertado: Cimento resinoso dual, para cimentação de facetas, kit contendo 7 cores em seringas de 1,5ml cada +7 seringas de pasta de prova de cimentação de 1,5ml cada + 1 tubo de adesivo monobond de 5g + 1 seringa de gel de glicerina inibidora de oxigênio com 2,5g + 1 frasco de condicionador de esmalte e dentina de 2,0g + 12 aplicadores de dose única, de 0,1g cada, de Adesivo monocomponente, fotopolimerizável, fluoretado.

Total do Fornecedor: R\$ 120.389,0000

## 05.412.147/0001-02 - DENTAL OESTE EIRELI

Item	Descrição	Unidade de Fornecimento	Quantidade	Critério de Valor (*)	Valor Unitário	Valor Global
33	<u>Cimento odontológico</u>	Unidade	300	R\$ 61,5700	R\$ 30,5900	R\$ 9:177,0000

Marca: Biodinâmica

Fabricante: Biodinâmica

Modelo / Versão: Bioplic 2 x 2g

Descrição Detalhada do Objeto Ofertado: Material restaurador provisório fotopolimerizável sem eugenol, caixas com duas seringas de 2 gramas de material (Marca comercial de referência Biodinâmica Bioplic, ou de qualidade similar, equivalente ou superior) Itens de Participação Exclusiva para ME e EPP (LC 123/2006) 10298550053

94	<u>Fio retrator gengival</u>	Unidade	50	R\$ 90,8600	R\$ 55,7700	R\$ 2:788,5000
----	------------------------------	---------	----	-------------	-------------	----------------

Marca: Ultradent

Fabricante: Ultradent

Modelo / Versão: 137-P2 Ultrapak Fio #000

Descrição Detalhada do Objeto Ofertado: Fio retrator gengival, confeccionado com 100 % de fibras de algodão, de diâmetro ultra-fino, em frasco contendo aproximadamente 250cm de fio. Cor preto e roxo. (Marca comercial de referência Ultradent - Ultrapak, ou de qualidade similar, equivalente ou superior). Itens de Participação Exclusiva para ME e EPP (LC 123/2006) 80279910006

95	<u>Fio retrator gengival</u>	Unidade	50	R\$ 95,4700	R\$ 56,4500	R\$ 2:822,5000
----	------------------------------	---------	----	-------------	-------------	----------------

Marca: Ultradent

**Marca:** Bio-Gide**Fabricante:** Geistlich**Modelo / Versão:** Bio-Gide

**Descrição Detalhada do Objeto Ofertado:** Membrana reabsorvível de colágeno suíno natural com dupla camada, sendo uma face lisa e a outra porosa. Apresentação caixa contendo uma membrana estéril na seguinte dimensão: 25x25mm (Marca comercial de referência Biogide- Geistlich, ou de qualidade similar, equivalente ou superior). Itens destinados à ampla concorrência. Marca/modelo: Bio-Gide Fabr.: Geistlich Prazo de validade ou garantia: Conforme Edital.

8	<u>Biomaterial implantável</u>	Unidade	75	R\$ 1.670,7000	R\$ R\$ 119.250,0000
					1.590,0000

**Marca:** Bio-Gide**Fabricante:** Geistlich**Modelo / Versão:** Bio-Gide

**Descrição Detalhada do Objeto Ofertado:** Membrana reabsorvível de colágeno suíno natural com dupla camada, sendo uma face lisa e a outra porosa. Apresentação caixa contendo uma membrana estéril na seguinte dimensão: 30x40mm (Marca comercial de referência Biogide- Geistlich, ou de qualidade similar, equivalente ou superior). Itens destinados à ampla concorrência. Marca/modelo: Bio-Gide Fabr.: Geistlich Prazo de validade ou garantia: Conforme Edital.

9	<u>Biomaterial implantável</u>	Unidade	75	R\$ 1.382,5900	R\$ R\$ 66.675,0000
					889,0000

**Marca:** Bio-Gide**Fabricante:** Geistlich**Modelo / Versão:** Bio-Gide

**Descrição Detalhada do Objeto Ofertado:** Membrana reabsorvível de colágeno suíno natural com dupla camada, sendo uma face lisa e a outra porosa. Apresentação caixa contendo uma membrana estéril na seguinte dimensão: 16x22mm (Marca comercial de referência Biogide- Geistlich, ou de qualidade similar, equivalente ou superior). Itens destinados à ampla concorrência. Marca/modelo: Bio-Gide Fabr.: Geistlich Prazo de validade ou garantia: Conforme Edital.

10	<u>Matriz regeneração dérmica</u>	Unidade	60	R\$ 2.441,1500	R\$ R\$ 116.400,0000
					1.940,0000

**Marca:** Mucograft**Fabricante:** Geistlich**Modelo / Versão:** Mucograft

**Descrição Detalhada do Objeto Ofertado:** Matriz tridimensional (estrutura) de colágeno suíno utilizada em cirurgia oral para regeneração de tecido mole. Apresentação: caixa contendo matriz na seguinte dimensão 20x30mm (Marca comercial de referência Mucograft Geistlich, ou de qualidade similar, equivalente ou superior). Itens destinados à ampla concorrência. Marca/modelo: Mucograft Fabr.: Geistlich Prazo de validade ou garantia: Conforme Edital.

11	<u>Matriz regeneração dérmica</u>	Unidade	121	R\$ 663,6800	R\$ R\$ 57.475,0000
					475,0000

**Marca:** Mucograft Seal**Fabricante:** Geistlich**Modelo / Versão:** Mucograft Seal

**Descrição Detalhada do Objeto Ofertado:** Matriz tridimensional (estrutura) de colágeno suíno utilizada em cirurgia oral para regeneração de tecido mole. Apresentação: caixa contendo matriz na seguinte dimensão entre 5mm a 10mm de diâmetro (Marca comercial de referência Mucograftseal- Geistlich, ou de qualidade similar, equivalente ou superior). Itens destinados à ampla concorrência. Marca/modelo: Mucograft Seal Fabr.: Geistlich Prazo de validade ou garantia: Conforme Edital.

12	<u>Enxerto ósseo</u>	Unidade	150	R\$ 546,1000	R\$ R\$ 34.500,0000
					230,0000

**Marca:** Bone Ceramic**Fabricante:** Straumann**Modelo / Versão:** Bone Ceramic

**Descrição Detalhada do Objeto Ofertado:** Caixa de 0,25g≈0,5cc de substituto ósseo à base de fosfato de cálcio bifásico (60% hidroxiapatita e 40% fosfato tricálcio), totalmente sintético, com grânulos que variam de 400-700µm (Marca comercial de referência Straumann- Bonocerâmico, ou de qualidade similar, equivalente ou superior). Itens destinados à ampla concorrência. Marca/modelo: Bone Ceramic Fabr.: Straumann Prazo de validade ou garantia: Conforme Edital.

13	<u>Enxerto ósseo</u>	Unidade	120	R\$ 681,3800	R\$ R\$ 25.800,0000
					215,0000

**Marca:** Bone Ceramic**Fabricante:** Straumann**Modelo / Versão:** Bone Ceramic

**Descrição Detalhada do Objeto Ofertado:** Caixa de 0,5g≈1cc de substituto ósseo à base de fosfato de cálcio bifásico (60% hidroxiapatita e 40% fosfato tricálcio), totalmente sintético, com grânulos que variam de 500-1000µm (Marca comercial de referência Straumann- Bonocerâmico, ou de qualidade similar, equivalente ou superior). Itens destinados à ampla concorrência. Marca/modelo: Bone Ceramic Fabr.: Straumann Prazo de validade ou garantia: Conforme Edital.

14	<u>Enxerto ósseo</u>	Unidade	75	R\$ 1.308,8900	R\$ R\$ 42.930,0000
					572,4000

**Marca:** Bone Ceramic**Fabricante:** Straumann**Modelo / Versão:** Bone Ceramic

**Descrição Detalhada do Objeto Ofertado:** Caixa de 1,0g≈2cc de substituto ósseo à base de fosfato de cálcio bifásico (60% hidroxiapatita e 40% fosfato tricálcio), totalmente sintético, com grânulos que variam de 500-1000µm (Marca comercial de referência Straumann- Bonocerâmico, ou de qualidade similar, equivalente ou superior). Itens destinados à ampla concorrência. Marca/modelo: Bone Ceramic Fabr.: Straumann Prazo de validade ou garantia: Conforme Edital.

17	<u>Broca baixa rotação</u>	Unidade	40	R\$ 235,9100	R\$ R\$ 4.600,0000
					115,0000

**Marca:** EDENTA**Fabricante:** LABORONTAL**Modelo / Versão:** EDENTA

**Descrição Detalhada do Objeto Ofertado:** Broca tungstênio corte espiral superfino, indicada para desgaste em metais não preciosos e titânio, com anel de identificação na cor lilás duplo, diâmetro 008 referência 1325.008 PM Itens de Participação Exclusiva para ME e EPP (LC 123/2006) Marca/modelo: EDENTA Fabr.: LABORONTAL Prazo de validade ou garantia: Conforme Edital.

19	<u>Broca alta rotação</u>	Unidade	40	R\$ 65,2800	R\$ R\$ 480,0000
					12,0000

**Marca:** D PERFECT**Fabricante:** PERFECT**Modelo / Versão:** D PERFECT

**Descrição Detalhada do Objeto Ofertado:** Broca transmetal FG 19 mm cilíndrica apresentando as seguintes características: parte

## Resultado por Fornecedor



HOSPITAL UNIVERSITÁRIO GAFFREE E GUINLE

Pregão Nº 01022/2022(SRP) - (Decreto Nº 10.024/2019)

### RESULTADO POR FORNECEDOR

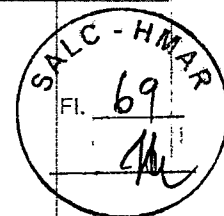

ATA X  
569  
MANOELA De Borja  
2º Ten. Dentista  
CROMADO27  
Id: 07087325-3 - MD/EB

18.836.913/0001-08 - CIRURTECH COMERCIO E MANUTENCAO DE MATERIAIS CIRURGICOS LTDA

Item	Descrição	Unidade de Fornecimento	Quantidade	Critério de Valor (*)	Valor Unitário	Valor Global
6	<u>Tesoura instrumental</u> Marca: 6B INVENT GERMANY PM Fabricante: 6B INVENT GERMANY PM119.125.00 Modelo / Versão: 6B INVENT GERMANY PM119.125.00 Descrição Detalhada do Objeto Ofertado: tesoura cirúrgica, tipo metzenbaum, ponta curva, comprimento cerca de 20 cm. material aço inoxidável aisi 420, autoclavável até 135°C. com compatibilidade para sistema de rastreabilidade. garantia de 10 anos. lote, logomarca do fabricante e as iniciais do hospital, utilizando método a laser.	Unidade	20	R\$ 111,6900	R\$ 60,1900	R\$ 1.203,8000
7	<u>Tesoura instrumental</u> Marca: 6B INVENT GERMANY PM Fabricante: 6B INVENT GERMANY PM119.126.200 Modelo / Versão: 6B INVENT GERMANY PM119.126.200 Descrição Detalhada do Objeto Ofertado: Tesoura cirúrgica, tipo metzenbaum, ponta reta, delicada, comprimento cerca de 20 cm. material aço inoxidável aisi 420, autoclavável até 135°C. com compatibilidade para sistema de rastreabilidade. garantia de 10 anos. lote, logomarca do fabricante e as iniciais do hospital, utilizando método a laser.	Unidade	20	R\$ 131,3600	R\$ 60,1900	R\$ 1.203,8000
13	<u>Tesoura instrumental</u> Marca: BSZ CIRURGICA BSZ-72 Fabricante: BSZ CIRURGICA BSZ-7252 Modelo / Versão: BSZ CIRURGICA BSZ-7252 Descrição Detalhada do Objeto Ofertado: Tesoura cirúrgica, tipo mayo stille, ponta reta romba\ romba, comprimento cerca de 18 cm. material aço inoxidável aisi 420, autoclavável até 135°C. com compatibilidade para sistema de rastreabilidade. garantia de 10 anos. lote, logomarca do fabricante e as iniciais do hospital, utilizando método a laser.	Unidade	30	R\$ 105,7200	R\$ 61,2700	R\$ 1.838,1000
14	<u>Pinça cirúrgica</u> Marca: 6B INVENT GERMANY 6b Fabricante: 6B INVENT GERMANY 6b-19-005 Modelo / Versão: 6B INVENT GERMANY 6b-19-005 Descrição Detalhada do Objeto Ofertado: Pinça cirúrgica, tipo kelly, ponta curva, serrilhada, comprimento cerca de 14 cm, com cremalheira. material aço inoxidável aisi 420, autoclavável até 135°C. com compatibilidade para sistema de rastreabilidade. garantia de 10 anos. lote, logomarca do fabricante e as iniciais do hospital, utilizando método a laser.	Unidade	50	R\$ 38,9600	R\$ 35,5600	R\$ 1.778,0000
15	<u>Pinça cirúrgica</u> Marca: 6B INVENT GERMANY 6b Fabricante: 6B INVENT GERMANY 6b-19-006 Modelo / Versão: 6B INVENT GERMANY 6b-19-006 Descrição Detalhada do Objeto Ofertado: Pinça cirúrgica, tipo kelly, ponta reta, serrilhada, comprimento cerca de 14 cm, com cremalheira. material aço inoxidável aisi 420, autoclavável até 135°C. com compatibilidade para sistema de rastreabilidade. garantia de 10 anos. lote, logomarca do fabricante e as iniciais do hospital, utilizando método a laser.	Unidade	50	R\$ 39,3300	R\$ 35,5600	R\$ 1.778,0000
16	<u>Pinça cirúrgica</u> Marca: 6B INVENT GERMANY 6b Fabricante: 6B INVENT GERMANY 6b-04M-596 Modelo / Versão: 6B INVENT GERMANY 6b-04M-596 Descrição Detalhada do Objeto Ofertado: Pinça cirúrgica, tipo kelly, ponta reta, serrilhada, comprimento cerca de 18 cm, com cremalheira. material aço 467835 403052 EBS04803 JANELA DE ADEQUAÇÃO UNIDADE MATERIAL NOVO 50 inoxidável aisi 420, autoclavável até 135°C. com compatibilidade para sistema de rastreabilidade. garantia de 10 anos. lote, logomarca do fabricante e as iniciais do hospital, utilizando método a laser.	Unidade	50	R\$ 49,0800	R\$ 48,0600	R\$ 2.403,0000
17	<u>Pinça cirúrgica</u> Marca: 6B INVENT GERMANY 6b Fabricante: 6B INVENT GERMANY 6b-04M-595 Modelo / Versão: 6B INVENT GERMANY 6b-04M-595 Descrição Detalhada do Objeto Ofertado: pinça cirúrgica, tipo kelly, ponta curva, serrilhada, comprimento cerca de 18 cm, com cremalheira. material aço inoxidável aisi 420, autoclavável até 135°C. com compatibilidade para sistema de rastreabilidade. garantia de 10 anos. lote, logomarca do fabricante e as iniciais do hospital, utilizando método a laser.	Unidade	50	R\$ 55,1900	R\$ 48,0600	R\$ 2.403,0000
18	<u>Pinça cirúrgica</u> Marca: 6B INVENT GERMANY 6b Fabricante: 6B INVENT GERMANY 6b-19-002 Modelo / Versão: 6B INVENT GERMANY 6b-19-002 Descrição Detalhada do Objeto Ofertado: Pinça cirúrgica, tipo halstead mosquito, ponta reta, serrilhada, comprimento cerca de 12 cm, com cremalheira. material aço inoxidável aisi 420, autoclavável até 135°C. com compatibilidade para sistema de rastreabilidade. garantia de 10 anos. lote, logomarca do fabricante e as iniciais do hospital, utilizando método a laser.	Unidade	30	R\$ 38,2700	R\$ 29,0100	R\$ 870,3000
19	<u>Pinça cirúrgica</u> Marca: 6B INVENT GERMANY 6b Fabricante: 6B INVENT GERMANY 6b-19-001 Modelo / Versão: 6B INVENT GERMANY 6b-19-001 Descrição Detalhada do Objeto Ofertado: pinça cirúrgica, tipo halstead mosquito, ponta curva, serrilhada, comprimento cerca de 12 cm, com cremalheira. material aço inoxidável aisi 420, autoclavável até 135°C. com compatibilidade para sistema de	Unidade	30	R\$ 36,7600	R\$ 27,4300	R\$ 822,9000

cm, com cremalheira. material aço inoxidável aisi 420, autoclavável até 135°C. com compatibilidade para sistema de rastreabilidade. garantia de 10 anos. lote, logomarca do fabricante e as iniciais do hospital, utilizando método a laser.

55 Pinça cirúrgica Unidade 20 R\$ 145,8900 R\$ 70,4000 R\$ 1.408,0000

Marca: 6B INVENT GERMANY PM

Fabricante: 6B INVENT GERMANY PM095.387.200

Modelo / Versão: 6B INVENT GERMANY PM095.387.200

Descrição Detalhada do Objeto Ofertado: pinça cirúrgica, tipo kocher, ponta curva, 1 x 2 dente, comprimento cerca de 20 cm, com cremalheira. material aço inoxidável aisi 420, autoclavável até 135°C. com compatibilidade para sistema de rastreabilidade. garantia de 10 anos. lote, logomarca do fabricante e as iniciais do hospital, utilizando método a laser.

Total do Fornecedor: R\$ 32.550,4000

26.043.097/0001-03 - FATO IMPORTADORA E EXPORTADORA DE INSTRUMENTOS CIRURGIC

Item	Descrição	Unidade de Fornecimento	Quantidade	Critério de Valor (*)	Valor Unitário	Valor Global
1	<u>Tesoura Instrumental</u>	Unidade	30	R\$ 86,9100	R\$ 37,0000	R\$ 1.110,0000
<p>Marca: FATO INSTRUMENTOS            Fabricante: QAYUM AND ELAHISONS            Modelo / Versão: Tesoura cirúrgica, tipo metzenbaum, ponta curva, c            Descrição Detalhada do Objeto Ofertado: Tesoura cirúrgica, tipo metzenbaum, ponta curva, comprimento cerca de 16 cm.</p>						
2	<u>Tesoura instrumental</u>	Unidade	30	R\$ 86,3100	R\$ 38,5000	R\$ 1.155,0000
<p>Marca: FATO INSTRUMENTOS            Fabricante: QAYUM AND ELAHISONS            Modelo / Versão: Tesoura cirúrgica, tipo metzenbaum, ponta reta            Descrição Detalhada do Objeto Ofertado: Tesoura cirúrgica, tipo metzenbaum, ponta reta, comprimento cerca de 16 cm. material aço inoxidável</p>						
3	<u>Tesoura Instrumental</u>	Unidade	10	R\$ 73,5300	R\$ 36,0000	R\$ 360,0000
<p>Marca: FATO INSTRUMENTOS            Fabricante: QAYUM AND ELAHISONS            Modelo / Versão: Tesoura cirúrgica, tipo metzenbaum, ponta reta            Descrição Detalhada do Objeto Ofertado: Tesoura cirúrgica, tipo metzenbaum, ponta reta, comprimento cerca de 12 cm. material aço inoxidável</p>						
4	<u>Tesoura Instrumental</u>	Unidade	10	R\$ 71,6200	R\$ 32,0000	R\$ 320,0000
<p>Marca: FATO INSTRUMENTOS            Fabricante: QAYUM AND ELAHISONS            Modelo / Versão: tesoura cirúrgica, tipo metzenbaum, ponta curva            Descrição Detalhada do Objeto Ofertado: tesoura cirúrgica, tipo metzenbaum, ponta curva, comprimento cerca de 12 cm.</p>						
5	<u>Tesoura instrumental</u>	Unidade	20	R\$ 100,2700	R\$ 44,0000	R\$ 880,0000
<p>Marca: FATO INSTRUMENTOS            Fabricante: QAYUM AND ELAHISONS            Modelo / Versão: Tesoura cirúrgica, tipo metzenbaum, ponta curva            Descrição Detalhada do Objeto Ofertado: Tesoura cirúrgica, tipo metzenbaum, ponta curva, delicada, comprimento cerca de 18 cm.</p>						
9	<u>Tesoura Instrumental</u>	Unidade	10	R\$ 33,6800	R\$ 33,0000	R\$ 330,0000
<p>Marca: FATO INSTRUMENTOS            Fabricante: QAYUM AND ELAHISONS            Modelo / Versão: tesoura cirúrgica, tipo iris, ponta reta            Descrição Detalhada do Objeto Ofertado: tesoura cirúrgica, tipo iris, ponta reta, comprimento cerca de 10 cm.</p>						
10	<u>Tesoura Instrumental</u>	Unidade	20	R\$ 65,9100	R\$ 42,0000	R\$ 840,0000
<p>Marca: FATO INSTRUMENTOS            Fabricante: QAYUM AND ELAHISONS            Modelo / Versão: Tesoura instrumental, modelo 1: mayo stille            Descrição Detalhada do Objeto Ofertado: Tesoura instrumental, modelo 1: mayo stille, tipo ponta: ponta curva, haste: hast reta, comprimento total: cerca de 14 cm</p>						
12	<u>Tesoura Instrumental</u>	Unidade	20	R\$ 57,6700	R\$ 42,0000	R\$ 840,0000
<p>Marca: FATO INSTRUMENTOS            Fabricante: QAYUM AND ELAHISONS            Modelo / Versão: Tesoura cirúrgica, tipo mayo stille, ponta curva            Descrição Detalhada do Objeto Ofertado: Tesoura cirúrgica, tipo mayo stille, ponta curva rombaV romba, comprimento cerca de 16 cm</p>						
21	<u>Pinça anatômica</u>	Unidade	10	R\$ 143,9100	R\$ 85,0000	R\$ 850,0000
<p>Marca: FATO INSTRUMENTOS            Fabricante: QAYUM AND ELAHISONS            Modelo / Versão: Pinça anatômica, modelo 1: debakey            Descrição Detalhada do Objeto Ofertado: Pinça anatômica, modelo 1: debakey, formato ponta: ponta reta, diâmetro ponta: cerca de 1,5 mm</p>						
22	<u>Tesoura Instrumental</u>	Unidade	10	R\$ 108,2400	R\$ 34,0000	R\$ 340,0000
<p>Marca: FATO INSTRUMENTOS            Fabricante: QAYUM AND ELAHISONS            Modelo / Versão: Tesoura cirúrgica, tipo joseph, ponta reta fina            Descrição Detalhada do Objeto Ofertado: Tesoura cirúrgica, tipo joseph, ponta reta finaV fina, comprimento cerca de 14 cm</p>						
23	<u>Tesoura Instrumental</u>	Unidade	10	R\$ 118,0000	R\$ 37,0000	R\$ 370,0000
<p>Marca: FATO INSTRUMENTOS            Fabricante: QAYUM AND ELAHISONS            Modelo / Versão: Tesoura cirúrgica, tipo joseph, ponta curva fina            Descrição Detalhada do Objeto Ofertado: Tesoura cirúrgica, tipo joseph, ponta curva finaV fina, comprimento cerca de 14 cm</p>						
24	<u>Pinça cirúrgica</u>	Unidade	40	R\$ 52,5400	R\$ 52,0000	R\$ 2.080,0000
<p>Marca: FATO INSTRUMENTOS            Fabricante: QAYUM AND ELAHISONS            Modelo / Versão: Pinça cirúrgica, tipo allis, ponta reta, com 4 x 5            Descrição Detalhada do Objeto Ofertado: Pinça cirúrgica, tipo allis, ponta reta, com 4 x 5 dentes, comprimento cerca de 14 cm</p>						
25	<u>Pinça cirúrgica</u>	Unidade	40	R\$ 139,2600	R\$ 75,0000	R\$ 3.000,0000

## Resultado por Fornecedor



Universidade Estadual do Oeste do Parana - Hospital Universitario do Oeste  
do Parana

Pregão Nº 00004/2022(SRP) - (Decreto Nº 10.024/2019)

### RESULTADO POR FORNECEDOR

#### 08.697.852/0001-91 - ENDOGERAIS EQUIPAMENTOS MEDICOS LTDA

Item	Descrição	Unidade de Fornecimento	Quantidade	Critério de Valor (*)	Valor Unitário	Valor Global
4	<u>Cânula Instrumental</u> Marca: ABC Fabricante: ABC INSTRUMENTOS CIRÚRGICOS LTDA Modelo / Versão: 0028 Descrição Detalhada do Objeto Ofertado: CÂNULA FRAZIER, REUTILIZÁVEL E ALTOCLAVÁVEL. PRODUTO CONFECCIONADO EM AÇO INOXIDÁVEL, ANGULADA COM MEDIDAS DE 3 MM E DE COMPRIMENTO 19 CM (+ 1 CM). REGISTRO NA ANVISA: 10304850085	Unidade	1	R\$ 149,4500	R\$ 145,5000	R\$ 145,5000
5	<u>Caixa</u> Marca: FORTINOX Fabricante: MARCATTO FORTINOX INDUSTRIAL LTDA Modelo / Versão: 44308 Descrição Detalhada do Objeto Ofertado: ESTOJO/CAIXA PARA INSTRUMENTAL, CONFECCIONADO EM AÇO INOXIDÁVEL, COM MEDIDA DE 15 X 30 CM (+ 2 CM), AUTOCLAVÁVEL. REGISTRO NA ANVISA: ISENT0	Unidade	1	R\$ 400,4900	R\$ 396,0000	R\$ 396,0000
17	<u>Gancho Uso Médico</u> Marca: ABC Fabricante: ABC INSTRUMENTOS CIRÚRGICOS LTDA Modelo / Versão: 1098 Descrição Detalhada do Objeto Ofertado: GANCHO GILLES SIMPLES DELICADO, REUTILIZÁVEL E AUTOCLAVÁVEL. PRODUTO CONFECCIONADO EM AÇO INOXIDÁVEL, COM 1 CM (+ 1 CM) DE COMPRIMENTO. REGISTRO NA ANVISA: 10304850054	Unidade	2	R\$ 92,8500	R\$ 50,0000	R\$ 100,0000
30	<u>Porta Agulha Instrumental</u> Marca: ABC Fabricante: ABC INSTRUMENTOS CIRÚRGICOS LTDA Modelo / Versão: 0360 Descrição Detalhada do Objeto Ofertado: PORTA GULHA MAYO HEGAR COM VÍDEA, CONFECCIONADO EM AÇO INOXIDÁVEL, COM 14 CM, PRODUTO REPROCESSÁVEL E AUTOCLAVÁVEL. REGISTRO NA ANVISA: 10304850055	Unidade	1	R\$ 284,5700	R\$ 275,0000	R\$ 275,0000
43	<u>Tesoura Instrumental</u> Marca: ABC Fabricante: ABC INSTRUMENTOS CIRÚRGICOS LTDA Modelo / Versão: 0337 Descrição Detalhada do Objeto Ofertado: TESOURA CIRÚRGICA METZEMBAUM CURVA 20 CM (+ 1 CM), AUTOCLAVÁVEL. PRODUTO CONFECCIONADO EM AÇO INOXIDÁVEL, COM EMPUNHADURA ERGONÔMICA. REGISTRO NA ANVISA: 10304850053	Unidade	1	R\$ 82,4800	R\$ 79,0000	R\$ 79,0000
<b>Total do Fornecedor:</b>						<b>R\$ 995,5000</b>

#### 26.043.097/0001-03 - FATO IMPORTADORA E EXPORTADORA DE INSTRUMENTOS CIRURGIC

Item	Descrição	Unidade de Fornecimento	Quantidade	Critério de Valor (*)	Valor Unitário	Valor Global
2	<u>Cabo Bisturi</u> Marca: FATO INSTRUMENTOS Fabricante: QAYUM AND ELAHISONS Modelo / Versão: Cabo Bisturi Material: Aço Inoxidável Descrição Detalhada do Objeto Ofertado: Cabo Bisturi Material: Aço Inoxidável , Tamanho: Nº 7	Unidade	1	R\$ 53,7900	R\$ 50,0000	R\$ 50,0000
8	<u>Descolador Cirúrgico</u> Marca: FATO INSTRUMENTOS Fabricante: QAYUM AND ELAHISONS Modelo / Versão: Descolador Cirúrgico Material: Aço Inoxidável , Descrição Detalhada do Objeto Ofertado: Descolador Cirúrgico Material: Aço Inoxidável , Comprimento: 18 CM, Tipo: Freer	Unidade	2	R\$ 130,3900	R\$ 130,0000	R\$ 260,0000
9	<u>Descolador Cirúrgico</u> Marca: FATO INSTRUMENTOS Fabricante: QAYUM AND ELAHISONS Modelo / Versão: Descolador Cirúrgico Material: Aço Inoxidável , Descrição Detalhada do Objeto Ofertado: Descolador Cirúrgico Material: Aço Inoxidável , Comprimento: 19 CM, Tipo: Freer	Unidade	2	R\$ 103,9200	R\$ 103,9000	R\$ 207,8000
10	<u>Descolador Cirúrgico</u> Marca: FATO INSTRUMENTOS Fabricante: QAYUM AND ELAHISONS Modelo / Versão: Descolador Cirúrgico Material: Aço Inoxidável , Descrição Detalhada do Objeto Ofertado: Descolador Cirúrgico Material: Aço Inoxidável , Aplicação: Septo Nasal , Comprimento: 18 CM, Tipo: Freer	Unidade	2	R\$ 117,2700	R\$ 117,2000	R\$ 234,4000
16	<u>Gancho Uso Médico</u> Marca: FATO INSTRUMENTOS Fabricante: QAYUM AND ELAHISONS	Unidade	2	R\$ 221,3900	R\$ 221,0000	R\$ 442,0000

## CONSULTA ATA DE PREGÃO

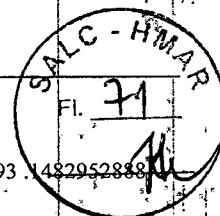

943001.19062020.34900.4593.1482952888



GOVERNO DO ESTADO DO CEARÁ

Ata de Realização do Pregão Eletrônico  
Nº 01906/2020

ATA N

Fl. 71

 MANOELA DA BOMBAI  
 2º Ten. Dentista  
 CRO - 10007  
 070873257-3 MDIER

Às 09:00 horas do dia 03 de maio de 2021, reuniram-se o Pregoeiro Oficial deste Órgão e respectivos membros da Equipe de Apoio, designados pelo instrumento legal Portaria PGE n. 04/21 de 05/01/2021, em atendimento às disposições contidas na Lei nº 10.520 de 17 de julho de 2002 e no Decreto nº 10.024 de 20 de setembro de 2019, referente ao Processo nº 086974812020, para realizar os procedimentos relativos ao Pregão nº 01906/2020. Modo de disputa: Aberto/Fechado. Objeto: Objeto: Pregão Eletrônico - Aquisição de Instrumental Cirúrgico Parte III para o Hospital Regional do Vale do Jaguaribe HRVJ, para complementar a implantação dos serviços programados para atender Unidades de Saúde do Estado, de acordo com as especificações e quantitativos previstos no Anexo I Termo de Referência, deste edital. O Pregoeiro abriu a Sessão Pública em atendimento às disposições contidas no edital, divulgando as propostas recebidas. Abriu-se em seguida a fase de lances para classificação dos licitantes relativamente aos lances ofertados.

**Item: 1 - GRUPO 1****Descrição:** PORTA-AGULHA INSTRUMENTAL**Descrição Complementar:** PORTA-AGULHA INSTRUMENTAL, MODELO DERF, TIPO PONTA PONTA RETA, HASTE HASTE RETA, ADICIONAL 1 COM TRAVA, COMPRIMENTO TOTAL CERCA DE 12 CM, MATERIAL AÇO INOXIDÁVEL, ESTERILIDADE ESTERILIZÁVEL**Tratamento Diferenciado:** -**Quantidade:** 4**Valor Máximo Aceitável:** R\$ 1.505,2400**Intervalo mínimo entre lances:** -**Unidade de fornecimento:** Unidade**Situação:** Aceito e Habilitado**Aceito para:** CIRURTECH COMERCIO E MANUTENCAO DE MATERIAIS CIRURGICOS, pelo melhor lance de R\$ 630,0000 .**Item: 2 - GRUPO 1****Descrição:** PORTA-AGULHA INSTRUMENTAL**Descrição Complementar:** PORTA-AGULHA INSTRUMENTAL, MODELO MAYO HEGAR, TIPO PONTA PONTA RETA, HASTE HASTE RETA, ADICIONAL 1 COM TRAVA, COMPRIMENTO TOTAL CERCA DE 16 CM, MATERIAL AÇO INOXIDÁVEL, ESTERILIDADE ESTERILIZÁVEL**Tratamento Diferenciado:** -**Quantidade:** 4**Valor Máximo Aceitável:** R\$ 2.146,4800**Intervalo mínimo entre lances:** -**Unidade de fornecimento:** Unidade**Situação:** Aceito e Habilitado**Aceito para:** CIRURTECH COMERCIO E MANUTENCAO DE MATERIAIS CIRURGICOS, pelo melhor lance de R\$ 1.445,0000 .**Item: 3 - GRUPO 1****Descrição:** PORTA-AGULHA INSTRUMENTAL**Descrição Complementar:** PORTA-AGULHA INSTRUMENTAL, MODELO MAYO HEGAR, TIPO PONTA PONTA RETA, HASTE HASTE RETA, ADICIONAL 1 COM TRAVA, COMPRIMENTO TOTAL CERCA DE 30 CM, MATERIAL AÇO INOXIDÁVEL, ESTERILIDADE ESTERILIZÁVEL**Tratamento Diferenciado:** -**Quantidade:** 8**Valor Máximo Aceitável:** R\$ 6.578,1200**Intervalo mínimo entre lances:** -**Unidade de fornecimento:** Unidade**Situação:** Aceito e Habilitado**Aceito para:** CIRURTECH COMERCIO E MANUTENCAO DE MATERIAIS CIRURGICOS, pelo melhor lance de R\$ 4.235,0000 .**Item: 4 - GRUPO 1****Descrição:** PORTA-AGULHA INSTRUMENTAL**Descrição Complementar:** PORTA-AGULHA INSTRUMENTAL, MODELO RAYDER, TIPO PONTA PONTA RETA, COMPRIMENTO PONTA CERCA DE 1 MM, CARACTERÍSTICA PONTA C/ VÍDEA, HASTE HASTE RETA, ADICIONAL 1 COM TRAVA, COMPRIMENTO TOTAL CERCA DE 14 CM, MATERIAL AÇO INOXIDÁVEL, ESTERILIDADE ESTERILIZÁVEL**Tratamento Diferenciado:** -**Quantidade:** 4**Valor Máximo Aceitável:** R\$ 1.944,2800**Intervalo mínimo entre lances:** -**Unidade de fornecimento:** Unidade**Situação:** Aceito e Habilitado**Aceito para:** CIRURTECH COMERCIO E MANUTENCAO DE MATERIAIS CIRURGICOS, pelo melhor lance de R\$ 938,0000 .**Item: 5 - GRUPO 1****Descrição:** PORTA-AGULHA INSTRUMENTAL**Descrição Complementar:** PORTA-AGULHA INSTRUMENTAL, MODELO RAYDER, TIPO PONTA PONTA RETA, COMPRIMENTO PONTA CERCA DE 1 MM, CARACTERÍSTICA PONTA C/ VÍDEA, HASTE HASTE RETA, ADICIONAL 1 COM TRAVA, COMPRIMENTO TOTAL CERCA DE 20 CM, MATERIAL AÇO INOXIDÁVEL, ESTERILIDADE ESTERILIZÁVEL**Tratamento Diferenciado:** -**Quantidade:** 8**Valor Máximo Aceitável:** R\$ 5.416,6800**Intervalo mínimo entre lances:** -**Unidade de fornecimento:** Unidade**Situação:** Aceito e Habilitado**Aceito para:** CIRURTECH COMERCIO E MANUTENCAO DE MATERIAIS CIRURGICOS, pelo melhor lance de R\$ 2.552,0000 .**Item: 6 - GRUPO 1**

**Descrição:** PORTA-AGULHA INSTRUMENTAL**Descrição Complementar:** PORTA-AGULHA INSTRUMENTAL, MODELO DERF, TIPO PONTA PONTA RETA, HASTE HASTE RETA, ADICIONAL 1 COM TRAVA, COMPRIMENTO TOTAL CERCA DE 12 CM, MATERIAL AÇO INOXIDÁVEL, ESTERILIDADE ESTERILIZÁVEL**Tratamento Diferenciado:** -**Quantidade:** 58**Valor Máximo Aceitável:** R\$ 25.100,0800**Intervalo mínimo entre lances:** -**Unidade de fornecimento:** Unidade**Situação:** Aceito e Habilitado**Aceito para:** CIRURTECH COMERCIO E MANUTENCAO DE MATERIAIS CIRURGICOS, pelo melhor lance de R\$ 9.123,0000 e com valor negociado a R\$ 9.122,8200 .**Item: 7 - GRUPO 1****Descrição:** PORTA-AGULHA INSTRUMENTAL**Descrição Complementar:** PORTA-AGULHA INSTRUMENTAL, MODELO BAUMGARTNER, TIPO PONTA PONTA RETA, HASTE HASTE RETA, ADICIONAL 1 COM TRAVA, COMPRIMENTO TOTAL CERCA DE 14 CM, MATERIAL AÇO INOXIDÁVEL, ESTERILIDADE ESTERILIZÁVEL**Tratamento Diferenciado:** -**Quantidade:** 2**Valor Máximo Aceitável:** R\$ 238,2400**Intervalo mínimo entre lances:** -**Unidade de fornecimento:** Unidade**Situação:** Aceito e Habilitado**Aceito para:** CIRURTECH COMERCIO E MANUTENCAO DE MATERIAIS CIRURGICOS, pelo melhor lance de R\$ 781,0000 .**Item: 8 - GRUPO 1****Descrição:** PORTA-AGULHA INSTRUMENTAL**Descrição Complementar:** PORTA-AGULHA INSTRUMENTAL, MODELO DERF, TIPO PONTA PONTA RETA, CARACTERÍSTICA PONTA C/ VÍDEA, HASTE HASTE RETA, ADICIONAL 1 COM TRAVA, COMPRIMENTO TOTAL CERCA DE 16 CM, MATERIAL AÇO INOXIDÁVEL, ESTERILIDADE ESTERILIZÁVEL**Tratamento Diferenciado:** -**Quantidade:** 6**Valor Máximo Aceitável:** R\$ 3.675,4800**Intervalo mínimo entre lances:** -**Unidade de fornecimento:** Unidade**Situação:** Aceito e Habilitado**Aceito para:** CIRURTECH COMERCIO E MANUTENCAO DE MATERIAIS CIRURGICOS, pelo melhor lance de R\$ 2.601,0000 .**Item: 9 - GRUPO 1****Descrição:** PORTA-AGULHA INSTRUMENTAL**Descrição Complementar:** PORTA-AGULHA INSTRUMENTAL, MODELO DERF, TIPO PONTA PONTA RETA, CARACTERÍSTICA PONTA C/ VÍDEA, HASTE HASTE RETA, ADICIONAL 1 COM TRAVA, COMPRIMENTO TOTAL CERCA DE 16 CM, MATERIAL AÇO INOXIDÁVEL, ESTERILIDADE ESTERILIZÁVEL**Tratamento Diferenciado:** -**Quantidade:** 4**Valor Máximo Aceitável:** R\$ 2.095,4500**Intervalo mínimo entre lances:** -**Unidade de fornecimento:** Unidade**Situação:** Aceito e Habilitado**Aceito para:** CIRURTECH COMERCIO E MANUTENCAO DE MATERIAIS CIRURGICOS, pelo melhor lance de R\$ 729,0000 .**Item: 10 - GRUPO 1****Descrição:** TESOURA INSTRUMENTAL**Descrição Complementar:** TESOURA INSTRUMENTAL, MODELO 1 BOYD, TIPO PONTA PONTA CURVA, HASTE HASTE CURVA, COMPRIMENTO TOTAL CERCA DE 14 CM, MATERIAL AÇO INOXIDÁVEL, ESTERILIDADE ESTERILIZÁVEL**Tratamento Diferenciado:** -**Quantidade:** 4**Valor Máximo Aceitável:** R\$ 1.877,4400**Intervalo mínimo entre lances:** -**Unidade de fornecimento:** Unidade**Situação:** Aceito e Habilitado**Aceito para:** CIRURTECH COMERCIO E MANUTENCAO DE MATERIAIS CIRURGICOS, pelo melhor lance de R\$ ~~1.020,0000~~ ; 4253,00**Item: 11 - GRUPO 1****Descrição:** TESOURA INSTRUMENTAL**Descrição Complementar:** TESOURA INSTRUMENTAL, MODELO 1 BOYD, TIPO PONTA PONTA CURVA, HASTE HASTE CURVA, COMPRIMENTO TOTAL CERCA DE 18 CM, MATERIAL AÇO INOXIDÁVEL, ESTERILIDADE ESTERILIZÁVEL**Tratamento Diferenciado:** -**Quantidade:** 8**Valor Máximo Aceitável:** R\$ 4.863,8400**Intervalo mínimo entre lances:** -**Unidade de fornecimento:** Unidade**Situação:** Aceito e Habilitado**Aceito para:** CIRURTECH COMERCIO E MANUTENCAO DE MATERIAIS CIRURGICOS, pelo melhor lance de R\$ 2.448,0000 .**Item: 12 - GRUPO 1****Descrição:** TESOURA INSTRUMENTAL**Descrição Complementar:** TESOURA INSTRUMENTAL, MODELO 2 MICRO TESOURA NOYES IRIS, TIPO PONTA PONTA CURVA, COMPRIMENTO TOTAL CERCA DE 12 CM, MATERIAL AÇO INOXIDÁVEL, ESTERILIDADE ESTERILIZÁVEL**Tratamento Diferenciado:** -**Quantidade:** 212**Valor Máximo Aceitável:** R\$ 15.931,8000**Intervalo mínimo entre lances:** -**Unidade de fornecimento:** Unidade**Situação:** Aceito e Habilitado**Aceito para:** CIRURTECH COMERCIO E MANUTENCAO DE MATERIAIS CIRURGICOS, pelo melhor lance de R\$ 3.865,0000 e com valor negociado a R\$ 3.864,7600 .**Item: 13 - GRUPO 1****Descrição:** TESOURA INSTRUMENTAL**Descrição Complementar:** TESOURA INSTRUMENTAL, MODELO 1 METZENBAUM, TIPO PONTA PONTA CURVA, HASTE HASTERETA, COMPRIMENTO TOTAL CERCA DE 22 CM, MATERIAL AÇO INOXIDÁVEL, ESTERILIDADE ESTERILIZÁVEL**Tratamento Diferenciado:** -**Quantidade:** 9**Unidade de fornecimento:** Unidade

## Resultado por Fornecedor



MINISTÉRIO DA EDUCAÇÃO  
Universidade Federal de Santa Catarina  
Instituto Federal de Educação, Ciência e Tecnologia de Santa Catarina

Pregão Nº 00061/2021(SRP) - (Decreto Nº 10.024/2019)

## RESULTADO POR FORNECEDOR

## 04.462.192/0001-09 - FARMACIA DE MANIPULACAO FORMULA X LTDA

Item Descrição	Unidade de Fornecimento	Quantidade	Critério de Valor (*)	Valor Unitário	Valor Global
45 <u>Clorexidina digluconato</u> Marca: Genérica Fabricante: Fórmula X Modelo / Versão: 1%, aplicação: solução tópica; Manipulado; Descrição Detalhada do Objeto Ofertado: Clorexidina digluconato, dosagem: 1%, aplicação: solução tópica; Manipulado;	Frasco 1000,00 ML	53	R\$ 13,1900	R\$ 13,1400	R\$ 696,4200
<b>Total do Fornecedor:</b>					<b>R\$ 696,4200</b>

## 11.409.175/0001-73 - PROMEDIX PRODUTOS MEDICOS E HOSPITALARES EIRELI

Item Descrição	Unidade de Fornecimento	Quantidade	Critério de Valor (*)	Valor Unitário	Valor Global
57 <u>Fita hospitalar</u> Marca: CIEX Fabricante: CIEX Modelo / Versão: FITA Descrição Detalhada do Objeto Ofertado: FITA HOSPITALAR, TIPO ESPARADRAPO, IMPERMEÁVEL, MATERIAL POLIETILENO, COMPONENTES MICROPERFURADA, DIMENSÕES CERCA DE 25 MM, COR TRANSPARENTE, TIPO USO ÚNICO	Rolo 10,00 M	411	R\$ 6,9900	R\$ 2,8800	R\$ 1.183,6800
<b>Total do Fornecedor:</b>					<b>R\$ 1.183,6800</b>

## 14.080.830/0001-80 - FARMA TOP MEDICAMENTOS EIRELI

Item Descrição	Unidade de Fornecimento	Quantidade	Critério de Valor (*)	Valor Unitário	Valor Global
1 <u>Absorvente higiênico</u> Marca: DIANA Fabricante: DIANA Modelo / Versão: ABSORVENTE HIGIÊNICO PCT C/8 UND Descrição Detalhada do Objeto Ofertado: ABSORVENTE HIGIÊNICO C/ABAS PCT C/8 UND	Pacote 10,00 UN	576	R\$ 7,2000	R\$ 7,2000	R\$ 4.147,2000
5 <u>Ácido mefenâmico</u> Marca: EMS Fabricante: EMS Modelo / Versão: ÁCIDO MEFENÂMICO 500MG Descrição Detalhada do Objeto Ofertado: ÁCIDO MEFENÂMICO 500MG	Comprimido	1024	R\$ 0,8900	R\$ 0,8900	R\$ 911,3600
12 <u>Amoxicilina</u> Marca: MULTILAB Fabricante: MULTILAB Modelo / Versão: AMOXICILINA 500MG Descrição Detalhada do Objeto Ofertado: AMOXICILINA 500MG	Comprimido	30	R\$ 54,9500	R\$ 54,9500	R\$ 1.648,5000
14 <u>Atadura</u> Marca: NEVOA Fabricante: NEVOA Modelo / Versão: ATADURA 15X180 Descrição Detalhada do Objeto Ofertado: ATADURA DE CREPOM 15X1,80	Rolo 1,80 M	119	R\$ 3,7600	R\$ 1,9000	R\$ 226,1000
15 <u>Atadura</u> Marca: NEVOA Fabricante: NEVOA Modelo / Versão: ATADURA 20X180 Descrição Detalhada do Objeto Ofertado: ATADURA DE CREPOM 20X1,80	Rolo 1,80 M	159	R\$ 5,2200	R\$ 3,0000	R\$ 477,0000
21 <u>Azitromicina</u> Marca: GEOLAB Fabricante: GEOLAB Modelo / Versão: AZITROMICINA 500MG Descrição Detalhada do Objeto Ofertado: AZITROMICINA 500MG	Comprimido	20	R\$ 7,8100	R\$ 7,8100	R\$ 156,2000
24 <u>Bolsa térmica</u> Marca: MERCUR Fabricante: MERCUR Modelo / Versão: BOLSA TÉRMICA 'P' Descrição Detalhada do Objeto Ofertado: BOLSA TÉRMICA C/GEL ATÓXICO QUENTE E FRIO TAMANHO 'P'	Unidade	52	R\$ 30,3000	R\$ 30,3000	R\$ 1.575,6000
29 <u>Orfenadrina citrato</u> Marca: PHARMASCIENCE Fabricante: PHARMASCIENCE Modelo / Versão: DORTITRELAX Descrição Detalhada do Objeto Ofertado: ORFENADRINA CITRATO ÁSSOC. DIPIRONA SÓDICA E CAFEÍNA 300MG 50MG 35MG	Comprimido	1120	R\$ 0,5900	R\$ 0,5900	R\$ 660,8000
36 <u>Compressa gaze</u> Marca: HERIKA Fabricante: HERIKA Modelo / Versão: COMPRESSA GAZE PCT C/5 UND Descrição Detalhada do Objeto Ofertado: COMPRESSA GAZE 7,5X7,5 PCT C/5 UND	Pacote 5,00 UN	640	R\$ 1,1200	R\$ 1,1200	R\$ 716,8000
38 <u>Ácido ascórbico</u> Marca: CIFARMA Fabricante: CIFARMA	Comprimido	10	R\$ 1,3800	R\$ 1,3800	R\$ 13,8000

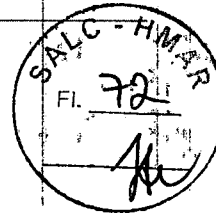

ATA 7  
In 72

MANOELA De B...  
2º Ten Dentista  
CRP 10027  
07087307-3 - MD/EP

Modelo / Versão: ÁCIDO ASCÓRBICO 1G

Descrição Detalhada do Objeto Ofertado: ÁCIDO ASCÓRBICO 1G

44 Curativo	Caixa	328	R\$ 9,8600	R\$ 9,8600	R\$ 3.234,0800
-------------	-------	-----	------------	------------	----------------

Marca: COTTON

Fabricante: COTTON

Modelo / Versão: CURATIVO TIPO BAND-AID CX C/40 UND

Descrição Detalhada do Objeto Ofertado: CURATIVO TIPO BAND-AID CX C/40 UND

47 Dipirona sódica	Comprimido	1200	R\$ 0,6500	R\$ 0,6500	R\$ 780,0000
--------------------	------------	------	------------	------------	--------------

Marca: GREENPHARMA

Fabricante: GREENPHARMA

Modelo / Versão: DIPIRONA SÓDICA 500MG

Descrição Detalhada do Objeto Ofertado: DIPIRONA SÓDICA 500MG

48 Dipirona sódica	Comprimido	100	R\$ 2,0400	R\$ 2,0400	R\$ 204,0000
--------------------	------------	-----	------------	------------	--------------

Marca: NATULAB

Fabricante: NATULAB

Modelo / Versão: DIPIRONA MONOHIDRATADA 1G

Descrição Detalhada do Objeto Ofertado: DIPIRONA MONOHIDRATADA 1G

56 Extrato medicinal	Comprimido	500	R\$ 1,0700	R\$ 1,0700	R\$ 535,0000
----------------------	------------	-----	------------	------------	--------------

Marca: NATULAB

Fabricante: NATULAB

Modelo / Versão: PASSIFLORA INCARNATA 260MG

Descrição Detalhada do Objeto Ofertado: PASSIFLORA INCARNATA 260MG

77 Loratadina	Comprimido	536	R\$ 3,5000	R\$ 3,5000	R\$ 1.876,0000
---------------	------------	-----	------------	------------	----------------

Marca: CIMED

Fabricante: CIMED

Modelo / Versão: LORATADINA 10MG

Descrição Detalhada do Objeto Ofertado: LORATADINA 10MG

89 Dipirona sódica	Comprimido	360	R\$ 0,8200	R\$ 0,8200	R\$ 295,2000
--------------------	------------	-----	------------	------------	--------------

Marca: NEOQUIMICA

Fabricante: NEOQUIMICA

Modelo / Versão: DORALGINA

Descrição Detalhada do Objeto Ofertado: DIPIRONA ÁSSOC. CAFEÍNA ISOMEPTENO

90 Nimesulida	Comprimido	300	R\$ 2,4000	R\$ 2,4000	R\$ 720,0000
---------------	------------	-----	------------	------------	--------------

Marca: CIMED

Fabricante: CIMED

Modelo / Versão: NIMESULIDA 100MG

Descrição Detalhada do Objeto Ofertado: NIMESULIDA 100MG

91 Omeprazol	Comprimido	500	R\$ 2,2200	R\$ 2,2200	R\$ 1.110,0000
--------------	------------	-----	------------	------------	----------------

Marca: GEOLAB

Fabricante: GEOLAB

Modelo / Versão: OMEPRAZOL 20MG

Descrição Detalhada do Objeto Ofertado: OMEPRAZOL 20MG

96 Paracetamol	Comprimido	2050	R\$ 0,9700	R\$ 0,9700	R\$ 1.988,5000
----------------	------------	------	------------	------------	----------------

Marca: GEOLAB

Fabricante: GEOLAB

Modelo / Versão: PARACETAMOL 750MG

Descrição Detalhada do Objeto Ofertado: PARACETAMOL 750MG

101 Rifamicina	Frasco 20,00 ML	3	R\$ 35,2700	R\$ 21,0000	R\$ 63,0000
----------------	-----------------	---	-------------	-------------	-------------

Marca: NATULAB

Fabricante: NATULAB

Modelo / Versão: RIFAMICINA SPRAY FRASCO C/20ML

Descrição Detalhada do Objeto Ofertado: RIFAMICINA SPRAY FRASCO C/20ML

109 Salicilato de metila	Frasco 60,00 ML	502	R\$ 37,9100	R\$ 21,0000	R\$ 10.542,0000
--------------------------	-----------------	-----	-------------	-------------	-----------------

Marca: NEOQUIMICA

Fabricante: NEOQUIMICA

Modelo / Versão: MASSAGEOL 120ML

Descrição Detalhada do Objeto Ofertado: SALICILATO DE METILA ÁSSOC. CÂNFORA MENTOL TEREBENTINA 120ML

115 Simeticona	Frasco 15,00 ML	105	R\$ 21,0600	R\$ 12,8000	R\$ 1.344,0000
----------------	-----------------	-----	-------------	-------------	----------------

Marca: NATULAB

Fabricante: NATULAB

Modelo / Versão: SIMETICONA GOTAS

Descrição Detalhada do Objeto Ofertado: SIMETICONA GOTAS 75MG/ML 15ML

Total do Fornecedor: R\$ 33.225,1400

14.676.091/0001-94 - AGNUS COMERCIO DE MAQUINAS E EQUIPAMENTOS EIRELI

Item	Descrição	Unidade de Fornecimento	Quantidade	Critério de Valor (*)	Valor Unitário	Valor Global
42	Cuba uso hospitalar	Unidade	28	R\$ 32,3400	R\$ 32,3400	R\$ 905,5200

Marca: Fami

Fabricante: Fami

Modelo / Versão: 231.015

Descrição Detalhada do Objeto Ofertado: Cuba Redonda para Assepsia em Aço Inox. Cuba redonda de 300 ml e 10cm de diâmetro.

Total do Fornecedor: R\$ 905,5200

21.308.808/0001-00 - A.F.H. COMERCIO E SERVICOS TECNICOS EIRELI

Item	Descrição	Unidade de Fornecimento	Quantidade	Critério de Valor (*)	Valor Unitário	Valor Global
87	Máscara Multiuso	Unidade	8340	R\$ 5,6300	R\$ 0,6500	R\$ 5.421,0000

Marca: Miralupa

Fabricante: Valenmed

Modelo / Versão: Mascara Respirador PFF-2 Sem Valvula

Descrição Detalhada do Objeto Ofertado: Mascara Respirador PFF-2 sem válvula. Peça Semifacial filtrante para proteção das vias respiratórias contra poeiras, névoa e fumos. Respirador conforme norma NBR 13698 para peça Semifacial filtrante.

Total do Fornecedor: R\$ 5.421,0000

21.589.394/0001-35 - IMPERIO INDUSTRIA E COMERCIO DE BANDEIRAS EIRELI

Item	Descrição	Unidade de Fornecimento	Quantidade	Critério de Valor (*)	Valor Unitário	Valor Global
85	Máscara cirúrgica	Unidade	20210	R\$ 22,1300	R\$ 0,1400	R\$ 2.829,4000

Marca: IMPERIO SAUDE

## Resultado por Fornecedor



MINISTÉRIO DA DEFESA  
Comando do Exército  
Comando Militar da Amazônia  
12ª Região Militar  
Hospital de Guarnição de Tabatinga

ATA AA  
5.73

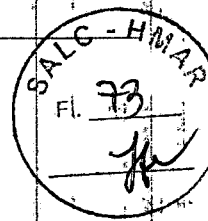

Pregão Nº 00007/2021(SRP) - (Decreto Nº 10.024/2019)

## RESULTADO POR FORNECEDOR

MANOELA De Borja  
2º Ten. Dentista  
CROD 00027  
070873257-3-MD/EE

02.605.669/0001-32 - ROSANGELA SOARES SARDINHA CORNETTA

Item	Descrição	Unidade de Fornecimento	Quantidade	Critério de Valor (*)	Valor Unitário	Valor Global
46	Lâmpada led	Unidade	7	R\$ 220,4300	R\$ 150,0000	R\$ 1.050,0000
Marca: CARCI Fabricante: CARCI Modelo / Versão: CARCI <b>Descrição Detalhada do Objeto Ofertado:</b> LÂMPADA INFRAVERMELHO - Lâmpada para aparelho com Infravermelho - lâmpada led, modelo:3xhigh power led, cool white, tensão nominal:220 v, potência nominal:5 w, tipo base:e-27, características adicionais:não emite raios ultravioleta e infravermelho, temperatura de cor:5.500 k, abertura fecho:20 para spot lighting. Igual ou superior a marca Philips.						
67	Frasco coletor	Unidade	12	R\$ 142,8800	R\$ 142,8800	R\$ 1.714,5600
Marca: FAMI Fabricante: FAMI Modelo / Versão: 140010 <b>Descrição Detalhada do Objeto Ofertado:</b> PAPAGAIO. Papagaio em Aço Inoxidável utilizado para coletar urina em pacientes do sexo masculino. Capacidade: 1000 ml						
<b>Total do Fornecedor:</b>						<b>R\$ 2.764,5600</b>

04.956.527/0001-45 - ORION COMERCIO DE ARTIGOS MEDICOS LTDA

Item	Descrição	Unidade de Fornecimento	Quantidade	Critério de Valor (*)	Valor Unitário	Valor Global
44	Conjunto cirúrgico	Unidade	2	R\$ 8.328,4000	R\$ 7.000,0000	R\$ 14.000,0000
Marca: BSZ Fabricante: BSZ Modelo / Versão: aço inox <b>Descrição Detalhada do Objeto Ofertado:</b> INSTRUMENTAL CIRURGICO HISTERECTOMIA. Contém 01 (Um) Afast. Balfour abd.c/valva 45x80 curvo haste norma, 01 (Um) Afast. Farabeuf médio 13mm largura 14cm, 01 (Uma) Espátula Reverdin abd.e torá. angulada 29cm, 02 (duas) Espátula Ribbon 40mm X 33cm maleável abdom. e torácica, 1 (Uma) Valva de Doyen 45x60mm, 01 (Uma) Valva de Doyen 45x120mm, 01 (Uma) Valva de Doyen 60x90mm, 01 (Uma) , 01 (Um) Espéculo de Collin n						
45	Osteótomo	Unidade	12	R\$ 242,8500	R\$ 134,6400	R\$ 1.615,6800
Marca: ad Fabricante: ad Modelo / Versão: aço inox <b>Descrição Detalhada do Objeto Ofertado:</b> OSTeotomO. Instrumento cirúrgico não articulado cortante osteótomo, material aço inoxidável, tipo: curvo, modelo: lambotte, tamanho:24 cm x 25 mm						
53	Martelo	Unidade	7	R\$ 402,5000	R\$ 336,6000	R\$ 2.356,2000
Marca: ad Fabricante: ad Modelo / Versão: aço inox <b>Descrição Detalhada do Objeto Ofertado:</b> MARTELO UNIVERSAL. Confeccionado em Aço Inoxidável Cirúrgicos Embalagem: Plástica individual, constando os dados de identificação, procedência e rastreabilidade. Garantia10 anos contra defeitos de fabricação; Certificações: Fabricado de acordo com Padrões Internacionais de Qualidade, Normas da ABNT, CE. Peso 530 gramas.						
61	Passador de fio	Unidade	2	R\$ 2.058,3300	R\$ 2.050,0000	R\$ 4.100,0000
Marca: ortop Fabricante: ortop Modelo / Versão: aço inox <b>Descrição Detalhada do Objeto Ofertado:</b> PASSADOR DE FIO CANULADO - Passador de fio, material: aço inoxidável, aplicação: p/ procedimentos artroscópicos 30 cm.						
62	Pinça cirúrgica	Unidade	12	R\$ 543,7000	R\$ 543,7000	R\$ 6.524,4000
Marca: MARYAN TRADING Fabricante: MARYAN TRADING Modelo / Versão: aço inox <b>Descrição Detalhada do Objeto Ofertado:</b> PINÇA TIPO CLAMP DE LOWMAN PEQUENO E GRANDE - pinça cirúrgica 1, material aço inoxidável, modelo debakey, comprimento:18 cm, comprimento ponta:ponta 1,5 mm, tipo clamp						
63	Pinça cirúrgica	Unidade	6	R\$ 242,6700	R\$ 239,9900	R\$ 1.439,9400
Marca: BSZ Fabricante: BSZ Modelo / Versão: aço inox <b>Descrição Detalhada do Objeto Ofertado:</b> PINÇA PROFESSOR MEDINA. Instrumental cirúrgico articulado cortante, tipo pinça para biópsia de colo uterino, vagina e vulva. tamanho 5mm. Aço inoxidável. Ponta coletora de 5 mm; Contém prendedor para fixar pinça fechada.						
71	Instrumental cirúrgico	Unidade	5	R\$ 542,0000	R\$ 542,0000	R\$ 2.710,0000
Marca: abc Fabricante: abc Modelo / Versão: aço inox <b>Descrição Detalhada do Objeto Ofertado:</b> SERRA PARA AMPUTAÇÃO CHARRIERE. Aço inoxidável, 30 cm comprimento						
<b>Total do Fornecedor:</b>						<b>R\$ 32.746,2200</b>

06.331.320/0001-00 - IDEALINE COMERCIAL EIRELI

Item	Descrição	Unidade de Fornecimento	Quantidade	Critério de Valor (*)	Valor Unitário	Valor Global
------	-----------	-------------------------	------------	-----------------------	----------------	--------------

**Descrição Detalhada do Objeto Ofertado:** BICICLETA HORIZONTAL: Capacidade (Kg): 120. Tamanho da Caixa (CLA): 112,5 x 54,5 x 53 cm. Peso bruto (Kg): 29,10 kg. Tamanho do produto (CLA): 144 x 59,5 x 113 cm. Peso líquido (Kg): 25,10 kg. Material: Chassis de tubos de aço e carenagens de ABS. Pintura: Chassis: eletrostática - Carenagens: líquida. Níveis de Resistência: 08. Funções Monitor: 6 funções - Cinta para os pés. Funções do Monitor: LCD: 6 Funções - Tempo, velocidade, distância, calorias, pulsação (hand grip) e rotações por minuto - RPM. Magnética.

21 Bicicleta ergométrica Unidade 2 R\$ 2.219,5900 R\$ 2.200,0000 R\$ 4.400,0000

Marca: DREAM  
Fabricante: DREAM  
Modelo / Versão: MAG 5000V

**Descrição Detalhada do Objeto Ofertado:** BICICLETA VERTICAL MAGNÉTICA: Módulo multifuncional: Capacidade (Kg): 120; Tamanho da Caixa (CLA): 91,5 x 44 x 61,5 cm; Peso bruto (Kg): 23 kg; Tamanho do produto (CLA): 91,5 x 43 x 126 cm; Peso líquido (Kg): 19,80 kg; Material: Chassis de tubos de aço e carenagens de ABS; Pintura: Chassis: eletrostática - Carenagens: líquida; Níveis de Resistência: 8 níveis; Funções Monitor: 6 funções; Funções do Monitor: (Descrição) 6 Funções - Tempo, velocidade, distância, calorias, pulsação (hand grip) e rotações por minuto - RPM. Magnética.

40 Esteira elétrica Unidade 2 R\$ 8.593,3300 R\$ 7.900,0000 R\$ 15.800,0000

Marca: Evolution  
Fabricante: Evolution  
Modelo / Versão: EVO 4000

**Descrição Detalhada do Objeto Ofertado:** ELÉTRICA ERGOMÉTRICA: Modelo: Profissional; Painel em LCD de 7", back blue light azul; Funções do painel: calorias, frequência cardíaca, tempo, velocidade e distância; Velocidade: até 20 km/h; - Peso máximo usuário: 150 kg; Motor: Weg 2CV; Placa inversora: Weg ADW 300; Sistema amortecimento de impacto: 8 amortecedores; Superfície de caminhada: 500 x 1370mm; Dimensões esteira montada: 1900 x 795 x 1400mm; Peso do equipamento: 80kg.

**Total do Fornecedor: R\$ 25.000,0000**

26.043.097/0001-03 - FATO IMPORTADORA E EXPORTADORA DE INSTRUMENTOS CIRURGIC

Item	Descrição	Unidade de Fornecimento	Quantidade	Critério de Valor (*)	Valor Unitário	Valor Global
1	<u>Alicate uso médico</u>	Unidade 0,00	5	R\$ 2.222,3000	R\$ 1.800,0000	R\$ 9.000,0000

Marca: FATO INSTRUMENTOS  
Fabricante: FATO INSTRUMENTOS

Modelo / Versão: ALICATE STEIMAN BERNADINHO 30CM C/WIDEA

**Descrição Detalhada do Objeto Ofertado:** ALICATE STEIMAN BERNADINHO 30CM C/WIDEA em AÇO INOXIDAVEL

2 Alicate uso médico Unidade 0,00 5 R\$ 3.186,1500 R\$ 2.800,0000 R\$ 14.000,00

Marca: FATO INSTRUMENTOS  
Fabricante: FATO INSTRUMENTOS

Modelo / Versão: ALICATE STEIMAN BERNADAO 60 CM C/WIDEA

**Descrição Detalhada do Objeto Ofertado:** ALICATE STEIMAN BERNADAO 60 CM C/WIDEA EM AÇO INOXIDAVEL

3 Abridor gesso Unidade 10 R\$ 296,8000 R\$ 265,0000 R\$ 2.650,0000

Marca: FATO INSTRUMENTOS  
Fabricante: FATO INSTRUMENTOS

Modelo / Versão: ABRE GESSO HENNINGS 28CM

**Descrição Detalhada do Objeto Ofertado:** ABRE GESSO HENNINGS 28CM EM AÇO INOXIDAVEL

4 Afastador cirúrgico autoestático Unidade 0,00 12 R\$ 344,4700 R\$ 275,0000 R\$ 3.300,0000

Marca: FATO INSTRUMENTOS  
Fabricante: FATO INSTRUMENTOS

Modelo / Versão: AFASTADOR GELPI 20CM

**Descrição Detalhada do Objeto Ofertado:** AFASTADOR GELPI 20CM EM AÇO INOXIDAVEL

5 Afastador cirúrgico autoestático Unidade 0,00 12 R\$ 298,6100 R\$ 220,0000 R\$ 2.640,0000

Marca: FATO INSTRUMENTOS  
Fabricante: FATO INSTRUMENTOS

Modelo / Versão: AFASTADOR GELPI 18CM

**Descrição Detalhada do Objeto Ofertado:** AFASTADOR GELPI 18CM EM AÇO INOXIDAVEL

7 Afastador cirúrgico autoestático Unidade 0,00 20 R\$ 304,1900 R\$ 220,0000 R\$ 2.640,0000

Marca: FATO INSTRUMENTOS  
Fabricante: FATO INSTRUMENTOS

Modelo / Versão: AFASTADOR WEITALANER 2X3 GARRAS ROMBO

**Descrição Detalhada do Objeto Ofertado:** AFASTADOR WEITALANER 2X3 GARRAS ROMBO 11CM EM AÇO INOXIDAVEL

30 Cuba uso hospitalar Unidade 20 R\$ 42,4700 R\$ 42,0000 R\$ 840,0000

Marca: FATO INSTRUMENTOS  
Fabricante: FATO INSTRUMENTOS

Modelo / Versão: CUBA REDONDA 13X5CM 500ML

**Descrição Detalhada do Objeto Ofertado:** CUBA REDONDA 13X5CM 500ML em AÇO INOXIDAVEL

36 Descolador cirúrgico Unidade 6 R\$ 88,4300 R\$ 65,0000 R\$ 390,0000

Marca: FATO INSTRUMENTOS  
Fabricante: FATO INSTRUMENTOS

Modelo / Versão: DESCOLADOR FREER P/ AMÍGDALAS 18CM

**Descrição Detalhada do Objeto Ofertado:** DESCOLADOR FREER P/ AMÍGDALAS 18CM EM AÇO INOXIDAVEL

52 Martelo Unidade 7 R\$ 224,6300 R\$ 220,0000 R\$ 1.540,0000

Marca: FATO INSTRUMENTOS  
Fabricante: FATO INSTRUMENTOS

Modelo / Versão: MARTELO UNIVERSAL 350 GRAMAS

**Descrição Detalhada do Objeto Ofertado:** MARTELO UNIVERSAL 350 GRAMAS EM AÇO INOXIDAVEL

54 Martelo Unidade 7 R\$ 442,7300 R\$ 442,0000 R\$ 3.094,0000

Marca: FATO INSTRUMENTOS  
Fabricante: FATO INSTRUMENTOS

Modelo / Versão: MARTELO UNIVERSAL 750 GRAMAS

**Descrição Detalhada do Objeto Ofertado:** MARTELO UNIVERSAL 750 GRAMAS EM AÇO INOXIDAVEL

**Total do Fornecedor: R\$ 40.094,0000**

26.628.908/0001-38 - URSA COMERCIAL LTDA

Item	Descrição	Unidade de Fornecimento	Quantidade	Critério de Valor (*)	Valor Unitário	Valor Global
19	<u>Banco regulável atividades em pé</u>	Unidade	20	R\$ 236,5400	R\$ 234,9900	R\$ 4.699,8000

Marca: Artmed  
Fabricante: Artmed  
Modelo / Versão: 232

**Descrição Detalhada do Objeto Ofertado:** MOCHO GIRATÓRIO INOX COM RODÍZIOS • Estrutura em tubo redondo de aço inox 1" x 1,25mm • Assento em Inox medindo aproximadamente 35 cm de diâmetro • Apoio para os pés • Rodízios de 2" • Altura mínima: 45cm • Altura máxima: 60cm

**Total do Fornecedor: R\$ 4.699,8000**

34.055.837/0001-50 - CIRURGICAS MULLET IMPORTADORA E EXPORTADORA DE EQUIPAME

## Resultado por Fornecedor



PREFEITURA MUNICIPAL DE BARCARENA PA

Pregão Nº 00092/2021 - (Decreto Nº 10.024/2019)

## RESULTADO POR FORNECEDOR

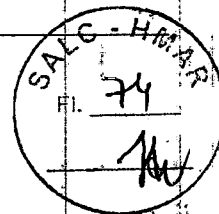

GTA AB

Fr. 74

MANOELA De B...  
2º Ten. Dentista  
CRM 10027  
Idt. 07087337-3 - MD/EB

02.525.328/0001-57 - E. DO S. MACEDO DA SILVA

Item Descrição	Unidade de Fornecimento	Quantidade	Critério de Valor (*)	Valor Unitário	Valor Global
7 Caixa plástica	Unidade	20	R\$ 699,4000	R\$ 29,7000	R\$ 594,0000

Marca: MB

Fabricante: MB

Modelo / Versão: MB

Descrição Detalhada do Objeto Ofertado: CAIXA ORGANIZADORA, TRANSPARENTE, CONFECCIONADA EM PLÁSTICO, TRANSLUCIDA, COM TRAVA E TAMP. CAPACIDADE 11 LITROS.

8 Caixa plástica	Unidade	20	R\$ 807,8000	R\$ 34,6500	R\$ 693,0000
------------------	---------	----	--------------	-------------	--------------

Marca: MB

Fabricante: MB

Modelo / Versão: MB

Descrição Detalhada do Objeto Ofertado: CAIXA ORGANIZADORA, TRANSPARENTE, CONFECCIONADA EM PLÁSTICO, TRANSLUCIDA, COM TRAVA E TAMP. CAPACIDADE 20 LITROS.

9 Caixa plástica	Unidade	20	R\$ 933,4000	R\$ 44,5500	R\$ 891,0000
------------------	---------	----	--------------	-------------	--------------

Marca: PLASVALE

Fabricante: PLASVALE

Modelo / Versão: PLASVALE

Descrição Detalhada do Objeto Ofertado: CAIXA ORGANIZADORA, TRANSPARENTE, CONFECCIONADA EM PLÁSTICO, TRANSLUCIDA COM TRAVA E TAMP. CAPACIDADE 23 LITROS.

12 Quadro avisos	Unidade	20	R\$ 542,6000	R\$ 25,7000	R\$ 514,0000
------------------	---------	----	--------------	-------------	--------------

Marca: WALEU

Fabricante: WALEU

Modelo / Versão: WALEU

Descrição Detalhada do Objeto Ofertado: DISPLAY DE PAREDE, SUPORTE PARA PAPEIS A4, MATERIAL ACRÍLICO, DIMENSÕES 30 X 21CM.

14 Pasta arquivo	Unidade	100	R\$ 393,0000	R\$ 3,9000	R\$ 390,0000
------------------	---------	-----	--------------	------------	--------------

Marca: DELLO

Fabricante: DELLO

Modelo / Versão: DELLO

Descrição Detalhada do Objeto Ofertado: PASTA SUSPensa, COLORIDA, EM CARTÃO DUPLEX, COM GRAMPO PLÁSTICO E VISOR COMPLETO, USADA PARA ARQUIVAR DOCUMENTOS. TAMANHO 23,5 X 36CM.

15 Pasta arquivo	Unidade	80	R\$ 2.108,8000	R\$ 24,7500	R\$ 1.980,0000
------------------	---------	----	----------------	-------------	----------------

Marca: DELLO

Fabricante: DELLO

Modelo / Versão: DELLO

Descrição Detalhada do Objeto Ofertado: PASTA TIPO FICHÁRIO A4, PARA PRONTUÁRIOS, COM 2 PRENDEDORES (ARGOLAS) DE PAPEL DE 4CM, MATERIAL RESISTENTE, RESVESTIDO COM CRISTAL, TAMANHO 255 X 315 X 40MM.

16 Pasta arquivo	Unidade	50	R\$ 1.587,5000	R\$ 30,3800	R\$ 1.519,0000
------------------	---------	----	----------------	-------------	----------------

Marca: ACP

Fabricante: ACP

Modelo / Versão: ACP

Descrição Detalhada do Objeto Ofertado: PASTA ORGANIZADORA, TIPO SANFONADA, COM DIVISÓRIAS DE A/Z, CONFECCIONADA EM POLIPROPILENO, IMPERMEAVEL, RESISTENTE E RECICLAVEL, COR TRANSPARENTE, TAMANHO A4.

30 Lixeira	Unidade	5	R\$ 588,9000	R\$ 91,0000	R\$ 455,0000
------------	---------	---	--------------	-------------	--------------

Marca: BELOSCH

Fabricante: BELOSCH

Modelo / Versão: BELOSCH

Descrição Detalhada do Objeto Ofertado: LIXEIRA, COM TAMP. ACIONADA POR PEDAL, CONFECCIONADA EM PLÁSTICO RESISTENTE. CAPACIDADE 25 LITROS.

37 Interfone	Unidade	10	R\$ 676,7000	R\$ 64,3000	R\$ 643,0000
--------------	---------	----	--------------	-------------	--------------

Marca: HDL

Fabricante: HDL

Modelo / Versão: HDL

Descrição Detalhada do Objeto Ofertado: APARELHO DE INTERFONE, NA COR PRETA OU BRANCA, COM 3 FUNÇÕES FLASH, REDIAL/REDISCAR E MUTE/MUDO, POSIÇÕES PARA USO EM MESA OU PAREDE.

38 Pasta arquivo	Unidade	50	R\$ 222,5000	R\$ 4,1800	R\$ 209,0000
------------------	---------	----	--------------	------------	--------------

Marca: PLASCONY

Fabricante: PLASCONY

Modelo / Versão: PLASCONY

Descrição Detalhada do Objeto Ofertado: PASTA PLÁSTICA, TAMANHO A4, MATERIAL POLIPROPILENO, RECICLÁVEL, ATÓXICA, IMPERMEÁVEL, TRANSPARENTE, FECHAMENTO COM ELÁSTICO, DIMENSÕES 31 X 22CM, ESPESSURA 3,5CM.

40 Embalagem plástica	Bobina 10000 UN	10	R\$ 1.909,9000	R\$ 186,2000	R\$ 1.862,0000
-----------------------	-----------------	----	----------------	--------------	----------------

Marca: TEMDPLAS

Fabricante: TEMDPLAS

Modelo / Versão: TEMDPLAS

Descrição Detalhada do Objeto Ofertado: BOBINA PLÁSTICA DE POLIPROPILENO, TRANSPARENTE, PICOTADA, PARA UNITARIZAÇÃO E FRACIONAMENTO DE MEDICAMENTOS, MEDIDAS APROXIMADO 4,5 X 8CM. BOBINA COM 10.000 SACOS.

41 Caixa plástica	Unidade	50	R\$ 780,5000	R\$ 15,5000	R\$ 775,0000
-------------------	---------	----	--------------	-------------	--------------

Marca: PLASTCOMP

Fabricante: PLASTCOMP

Modelo / Versão: PLASTCOMP

Descrição Detalhada do Objeto Ofertado: CAIXA ORGANIZADORA, TIPO BIN, EM PLÁSTICO RESISTENTE, MEDIDAS APROXIMADAS (A X L X C) 9,2 X 11,3 X 20CM. CORES VERDE, OU PRETO. CAPACIDADE 1KG.

42 Gaveteiro móvel	Unidade	10	R\$ 795,4000	R\$ 79,0000	R\$ 790,0000
--------------------	---------	----	--------------	-------------	--------------

Marca: SÃO BERNARDO

6	<u>Pulseira identificação</u>	Milheiro	10000	R\$ 7.400,0000	R\$ 0,1600	R\$ 1.600,0000
---	-------------------------------	----------	-------	----------------	------------	----------------

Marca: PRIME

Fabricante: PRIMESET

Modelo / Versão: TYVEK / PAPEL SINTÉTICO

Descrição Detalhada do Objeto Ofertado: PULSEIRAS PARA IDENTIFICAÇÃO DE CLASSIFICAÇÃO DE RISCO, PARA USO NO SETOR DE URGÊNCIA E EMERGÊNCIA, HOSPITALAR, TAM. ADULTO, MATERIAL SINTÉTICO, ANTIALERGICO, NA COR PRETA (IDENTIFICAÇÃO DE ALERGIA), COM A LOGO DO HOSPITAL. PROCEDÊNCIA: NACIONAL Validade da Proposta: 60 (sessenta) dias, contados da data de abertura da sessão pública estabelecida no preâmbulo deste Edital

**Total do Fornecedor: R\$ 7.200,0000**

22.654.814/0001-82 - RAPHAEL GONCALVES NICESIO

Item	Descrição	Unidade de Fornecimento	Quantidade	Critério de Valor (*)	Valor Unitário	Valor Global
19	<u>Espátula uso médico</u>	Unidade	20	R\$ 623,2000	R\$ 27,8900	R\$ 557,8000

Marca: Golgran

Fabricante: Golgran

Modelo / Versão: 175-7

Descrição Detalhada do Objeto Ofertado: PINÇA PORTA AGULHA MAYO, MATERIAL AÇO INOXIDÁVEL AUTOCLAVÁVEL, TAMANHO 14CM. Marca: Golgran Fabricante: Golgran Modelo: 175-7 Procedência: Nacional Anvisa: 10401310111

20	<u>Espátula uso médico</u>	Unidade	20	R\$ 354,0000	R\$ 17,7000	R\$ 354,0000
----	----------------------------	---------	----	--------------	-------------	--------------

Marca: Golgran

Fabricante: Golgran

Modelo / Versão: 139-12

Descrição Detalhada do Objeto Ofertado: PINÇA ANATÔMICA, MATERIAL AÇO INOXIDÁVEL, AUTOCLAVÁVEL, TAMANHO 16CM. Marca: Golgran Fabricante: Golgran Modelo: 139-12 Procedência: Nacional Anvisa: 10401319007

21	<u>Espátula uso médico</u>	Unidade	20	R\$ 210,6000	R\$ 10,0000	R\$ 200,0000
----	----------------------------	---------	----	--------------	-------------	--------------

Marca: Golgran

Fabricante: Golgran

Modelo / Versão: 181-1

Descrição Detalhada do Objeto Ofertado: TENTACÂNULA, MATERIAL AÇO INOXIDÁVEL, AUTOCLAVÁVEL, TAMANHO 16CM Marca: Golgran Fabricante: Golgran Modelo: 181-1 Procedência: Nacional Anvisa: 10401319007

22	<u>Espátula uso médico</u>	Unidade	20	R\$ 598,2000	R\$ 14,8600	R\$ 297,2000
----	----------------------------	---------	----	--------------	-------------	--------------

Marca: Golgran

Fabricante: Golgran

Modelo / Versão: 139-79

Descrição Detalhada do Objeto Ofertado: PINÇA TIPO MOSQUITO, RETA, MATERIAL AÇO INOXIDÁVEL, AUTOCLAVÁVEL, TAMANHO 12 CM Marca: Golgran Fabricante: Golgran Modelo: 139-79 Procedência: Nacional Anvisa: 10401310111

23	<u>Espátula uso médico</u>	Unidade	20	R\$ 569,4000	R\$ 25,2300	R\$ 504,6000
----	----------------------------	---------	----	--------------	-------------	--------------

Marca: Golgran

Fabricante: Golgran

Modelo / Versão: 139-73

Descrição Detalhada do Objeto Ofertado: PINÇA TIPO MOSQUITO, CURVA, MATERIAL AÇO INOXIDÁVEL, AUTOCLAVÁVEL, TAMANHO 12CM Marca: Golgran Fabricante: Golgran Modelo: 139-73 Procedência: Nacional Anvisa: 10401310111

24	<u>Espátula uso médico</u>	Unidade	20	R\$ 621,8000	R\$ 30,4600	R\$ 609,2000
----	----------------------------	---------	----	--------------	-------------	--------------

Marca: Golgran

Fabricante: Golgran

Modelo / Versão: 139-95

Descrição Detalhada do Objeto Ofertado: PINÇA KELLY, RETA, MATERIAL AÇO INOXIDÁVEL, AUTOCLAVÁVEL, TAMANHO 14CM. Marca: Golgran Fabricante: Golgran Modelo: 139-95 Procedência: Nacional Anvisa: 10401310111

25	<u>Espátula uso médico</u>	Unidade	10	R\$ 447,1000	R\$ 43,8100	R\$ 438,1000
----	----------------------------	---------	----	--------------	-------------	--------------

Marca: Golgran

Fabricante: Golgran

Modelo / Versão: 139-104

Descrição Detalhada do Objeto Ofertado: PINÇA KOCHER, RETA, 1 X 2 DENTES, RETA (HEMOSTÁTICA), MATERIAL AÇO INOXIDÁVEL, AUTOCLAVÁVEL, TAMANHO 16CM. Marca: Golgran Fabricante: Golgran Modelo: 139-104 Procedência: Nacional Anvisa: 10401310111

26	<u>Espátula uso médico</u>	Unidade	10	R\$ 467,5000	R\$ 45,8100	R\$ 458,1000
----	----------------------------	---------	----	--------------	-------------	--------------

Marca: Golgran

Fabricante: Golgran

Modelo / Versão: 139-98

Descrição Detalhada do Objeto Ofertado: PINÇA KOCHER, CURVA, 1 X 2 DENTES, RETA (HEMOSTÁTICA), MATERIAL AÇO INOXIDÁVEL, AUTOCLAVÁVEL, TAMANHO 16CM. Marca: Golgran Fabricante: Golgran Modelo: 139-98 Procedência: Nacional Anvisa: 10401310111

27	<u>Espátula uso médico</u>	Unidade	25	R\$ 974,7500	R\$ 38,2100	R\$ 955,2500
----	----------------------------	---------	----	--------------	-------------	--------------

Marca: Golgran

Fabricante: Golgran

Modelo / Versão: 182-24 Iris

Descrição Detalhada do Objeto Ofertado: TESOURA CIRURGICA, PONTA FINA, MATERIAL AÇO INOXIDÁVEL, AUTOCLAVÁVEL, TAMANHO 12CM. Marca: Golgran Fabricante: Golgran Modelo: 182-24 Iris Procedência: Nacional Anvisa: 10401310114

33	<u>Caixa de esterilização</u>	Unidade	15	R\$ 2.759,4000	R\$ 176,7100	R\$ 2.650,6500
----	-------------------------------	---------	----	----------------	--------------	----------------

Marca: Fami

Fabricante: Ita

Modelo / Versão: 211.044

Descrição Detalhada do Objeto Ofertado: CAIXA PARA PINÇA, FORMATO COM CANTOS ARENDODADOS, FABRICADO EM AÇO INOXIDÁVEL, AUTOCLAVÁVEL, TAMANHO 26 X12CM Marca: Fami Fabricante: Ita Modelo: 211.044 Procedência: Nacional Anvisa: isento

**Total do Fornecedor: R\$ 7.024,9000**

53.519.021/0001-84 - LABORIDATICA MEDICAL EIRELI

Item	Descrição	Unidade de Fornecimento	Quantidade	Critério de Valor (*)	Valor Unitário	Valor Global
39	<u>Manequim</u>	Unidade	1	R\$ 7.148,9500	R\$ 7.050,0000	R\$ 7.050,0000

Marca: L.MODEL

Fabricante: L.MODEL

Modelo / Versão: LM-2000

Descrição Detalhada do Objeto Ofertado: MANEQUIM PARA SIMULAÇÃO REALÍSTICA, PARA TREINAMENTO AVANÇADO DE ENFERMAGEM, INTUBAÇÃO, TAMANHO ADULTO, BISSEXUAL, MEDINDO APROXIMADAMENTE 1,70M, CONFECCIONADO EM PVC E POLIELASTÔMERO. OFERECEMOS: MANEQUIM BISSEXUAL ADULTO DE CORPO INTEIRO, COM 1.70 PARA TREINO DE CUIDADOS DE ENFERMAGEM 1. Cabelo e face laváveis; 2. Cuidados com ouvido e olhos; 3. Cuidado com os dentes e cavidade bucal; 4. Simular a intubação endotraqueal; 5. Sucção do escarro; 6. Praticar inalação de oxigênio; 7. Praticar alimentação oral e nasal; 8. Praticar gastrolavagem; 9. Praticar punção lombar; 10. Simular a prática de enema; 11. Praticar cuidados com a traqueostomia; 12. Cavidade Torácica abrigando estômago e pulmões; 13. Cavidade Abdominal com estoma abrigando intestinos e bexiga; 14. Órgão Genital Masculino permitindo simular o cateterismo masculino 15. Órgão Genital Feminino permitindo simular o cateterismo feminino 16. Braços articulados que permitem a prática de injeção no deltoide e injeção endovenosa na mão e antebraço 17. Pernas articuladas que permitem injeção intramuscular no vasto.

**Total do Fornecedor: R\$ 7.050,0000**

59.403.410/0001-26 - INTERJET COMERCIAL EIRELI

## CONSULTA ATA DE PREGÃO

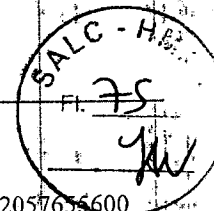

981263.32022.76603.4627.2057655600



PREFEITURA MUNICIPAL DE MIRAIMA

**Ata de Realização do Pregão Eletrônico**  
 Nº 00003/2022

ATA AC

I. 75

 MANOELA DE ECT...  
 2º Tenente Dentista  
 CROD 110027  
 Idt: 0708732573 - MD/FF

Às 09:00 horas do dia 02 de maio de 2022, reuniram-se o Pregoeiro Oficial deste Órgão e respectivos membros da Equipe de Apoio, designados pelo instrumento legal 211111-001 de 11/11/2021, em atendimento às disposições contidas na Lei nº 10.520 de 17 de julho de 2002 e no Decreto nº 10.024 de 20 de setembro de 2019, referente ao Processo nº 0422030201, para realizar os procedimentos relativos ao Pregão nº 00003/2022. Modo de disputa: Aberto. Objeto: Seleção de melhor proposta para registro de preços visando futuras e eventuais contratações para aquisição de material odontológico para suprir as necessidades das Unidades Básicas de Saúde, de interesse da Secretaria de Saúde do município de Miraima - CE. O Pregoeiro abriu a Sessão Pública em atendimento às disposições contidas no edital, divulgando as propostas recebidas. Abriu-se em seguida a fase de lances para classificação dos licitantes relativamente aos lances ofertados.

**Item: 1 - Grupo 1****Descrição:** Condicionador dental**Descrição Complementar:** Condicionador Dental Tipo: Ácido Fosfórico , Concentração: 37% , Aspecto Físico: Gel**Tratamento Diferenciado:** - (Item Participação Aberta)**Quantidade:** 180**Unidade de fornecimento:** Frasco 15 ML**Valor Máximo Aceitável:** R\$ 381,6000**Situação:** Aceito e Habilitado**Intervalo mínimo entre lances:** 0,02 %**Aceito para:** X MEDICAL & CLEAN LTDA, pelo melhor lance de R\$ 330,4500 e com valor negociado a R\$ 291,6000 .**Item: 2 - Grupo 2****Descrição:** Condicionador dental**Descrição Complementar:** Condicionador Dental Tipo: Ácido Fosfórico , Concentração: 37% , Aspecto Físico: Gel**Tratamento Diferenciado:** Tipo III - Cota para participação exclusiva de ME/EPP/Equiparada (Cota Exclusiva do item 1 do grupo G1)**Quantidade:** 60**Unidade de fornecimento:** Frasco 15 ML**Valor Máximo Aceitável:** R\$ 127,2000**Situação:** Aceito e Habilitado**Intervalo mínimo entre lances:** 0,02 %**Aceito para:** X MEDICAL & CLEAN LTDA, pelo melhor lance de R\$ 97,6900 e com valor negociado a R\$ 97,2000 .**Item: 3 - Grupo 1****Descrição:** Adesivo dental**Descrição Complementar:** Tipo: Fotopolimerizável, Componentes: Autocondicionante,**Tratamento Diferenciado:** - (Item Participação Aberta)**Quantidade:** 135**Unidade de fornecimento:** Frasco 5,00 ML**Valor Máximo Aceitável:** R\$ 8.056,8000**Situação:** Aceito e Habilitado**Intervalo mínimo entre lances:** 0,02 %**Aceito para:** X MEDICAL & CLEAN LTDA, pelo melhor lance de R\$ 6.662,5600 e com valor negociado a R\$ 6.038,5500 .**Item: 4 - Grupo 2****Descrição:** Adesivo dental**Descrição Complementar:** Tipo: Fotopolimerizável, Componentes: Autocondicionante,**Tratamento Diferenciado:** Tipo III - Cota para participação exclusiva de ME/EPP/Equiparada (Cota Exclusiva do item 3 do grupo G1)**Quantidade:** 45**Unidade de fornecimento:** Frasco 5,00 ML**Valor Máximo Aceitável:** R\$ 2.685,6000**Situação:** Aceito e Habilitado**Intervalo mínimo entre lances:** 0,02 %**Aceito para:** X MEDICAL & CLEAN LTDA, pelo melhor lance de R\$ 2.012,9000 e com valor negociado a R\$ 2.012,8500 .**Item: 5 - Grupo 1****Descrição:** Água destilada**Descrição Complementar:** Aspecto Físico: Estéril E Apirogênica, Tipo Embalagem: Em Sistema Fechado,**Tratamento Diferenciado:** - (Item Participação Aberta)**Quantidade:** 38**Unidade de fornecimento:** Frasco 1000,00 ML

Incisivos E Raízes Superiores, Tipo Uso: Autoclavável,

**Tratamento Diferenciado:** Tipo I - Participação Exclusiva de ME/EPP/Equiparada

**Quantidade:** 30

**Unidade de fornecimento:** Unidade

**Valor Máximo Aceitável:** R\$ 3.753,9000

**Situação:** Aceito e Habilitado

**Intervalo mínimo entre lances:** 0,02 %

**Aceito para:** X MEDICAL & CLEAN LTDA, pelo melhor lance de R\$ 3.753,9000 .

**Item: 135 - Grupo 3**

**Descrição:** Fórceps odontológico

**Descrição Complementar:** Material: Aço Inoxidável, Tipo: Adulto, Número: 18 L, Características Adicionais: Molares Superiores Lado Esquerdo, Tipo Uso: Autoclavável,

**Tratamento Diferenciado:** Tipo I - Participação Exclusiva de ME/EPP/Equiparada

**Quantidade:** 30

**Unidade de fornecimento:** Unidade

**Valor Máximo Aceitável:** R\$ 3.834,0000

**Situação:** Aceito e Habilitado

**Intervalo mínimo entre lances:** 0,02 %

**Aceito para:** X MEDICAL & CLEAN LTDA, pelo melhor lance de R\$ ~~3.834,0000~~ <sup>1,75</sup> = 127,80

**Item: 136 - Grupo 3**

**Descrição:** Fórceps odontológico

**Descrição Complementar:** Material: Aço Inoxidável, Tipo: Adulto, Número: 18 R, Características Adicionais: Molares Superiores Lado Direito, Tipo Uso: Autoclavável,

**Tratamento Diferenciado:** Tipo I - Participação Exclusiva de ME/EPP/Equiparada

**Quantidade:** 30

**Unidade de fornecimento:** Unidade

**Valor Máximo Aceitável:** R\$ 3.834,0000

**Situação:** Aceito e Habilitado

**Intervalo mínimo entre lances:** 0,02 %

**Aceito para:** X MEDICAL & CLEAN LTDA, pelo melhor lance de R\$ 3.834,0000 .

MANOELA DE BERICÍ  
2º Tenente Dentista  
- CRO 1007  
Id: 070873257-3 - MD/EB

**Item: 137 - Grupo 3**

**Descrição:** Fórceps odontológico

**Descrição Complementar:** Material: Aço Inoxidável, Tipo: Adulto, Número: 151, Características Adicionais: Pré-Molares, Incisivos E Raízes Inferiores, Tipo Uso: Autoclavável,

**Tratamento Diferenciado:** Tipo I - Participação Exclusiva de ME/EPP/Equiparada

**Quantidade:** 10

**Unidade de fornecimento:** Unidade

**Valor Máximo Aceitável:** R\$ 1.251,3000

**Situação:** Aceito e Habilitado

**Intervalo mínimo entre lances:** 0,02 %

**Aceito para:** X MEDICAL & CLEAN LTDA, pelo melhor lance de R\$ 1.251,3000 .

**Item: 138 - Grupo 3**

**Descrição:** Seringa

**Descrição Complementar:** Material: Aço Inoxidável, Tipo Uso: Autoclavável, Capacidade: 1,80 ML, Características Adicionais: Retrocarga, Tipo: Carpule, Aplicação: Refluxo Tradicional,

**Tratamento Diferenciado:** Tipo I - Participação Exclusiva de ME/EPP/Equiparada

**Quantidade:** 50

**Unidade de fornecimento:** Unidade

**Valor Máximo Aceitável:** R\$ 2.991,0000

**Situação:** Aceito e Habilitado

**Intervalo mínimo entre lances:** 0,02 %

**Aceito para:** X MEDICAL & CLEAN LTDA, pelo melhor lance de R\$ 2.991,0000 .

**Item: 139 - Grupo 3**

**Descrição:** Descolador odontológico

**Descrição Complementar:** Material: Aço Inoxidável, Tipo Formato: Destaca Periosteio, Modelo: Sindesmótomo,

**Tratamento Diferenciado:** Tipo I - Participação Exclusiva de ME/EPP/Equiparada

**Quantidade:** 20

**Unidade de fornecimento:** Unidade

**Valor Máximo Aceitável:** R\$ 317,8000

**Situação:** Aceito e Habilitado

**Intervalo mínimo entre lances:** 0,02 %

**Aceito para:** X MEDICAL & CLEAN LTDA, pelo melhor lance de R\$ 317,8000 .

**Item: 140 - Grupo 3**

**Descrição:** Sonda odontológica

**Descrição Complementar:** Material: Aço Inoxidável, Tipo: Exploradora, Características Adicionais: Endodontia, Modelo: Nº 16, Tipo Cabo: Cabo Maciço,

**Tratamento Diferenciado:** Tipo I - Participação Exclusiva de ME/EPP/Equiparada

**Quantidade:** 24

**Unidade de fornecimento:** Unidade

**Valor Máximo Aceitável:** R\$ 275,7600

**Situação:** Aceito e Habilitado

**Intervalo mínimo entre lances:** 0,02 %

**Aceito para:** X MEDICAL & CLEAN LTDA, pelo melhor lance de R\$ 275,7600 .

**Item: 141 - Grupo 3**

**Descrição:** Tesoura instrumental

**Descrição Complementar:** Modelo 1: Íris, Tipo Ponta: Ponta Reta, Característica Ponta: Fina, Haste: Haste Reta, Comprimento Total: Cerca De 12 CM, Material: Aço Inoxidável, Esterilidade: Esterilizável,

**Aceito para:** X MEDICAL & CLEAN LTDA, pelo melhor lance de R\$ 275,7600 .

**Resultado por Fornecedor**

Polícia Militar do Distrito Federal  
DEPARTAMENTO DE SAÚDE E ASSISTÊNCIA AO PESSOAL DA POLÍCIA MILITAR DO DISTRI  
TO FEDERAL

Pregão Nº 00010/2021(SRP) - (Decreto Nº 10.024/2019)

**RESULTADO POR FORNECEDOR**

ATAAD  
# 76

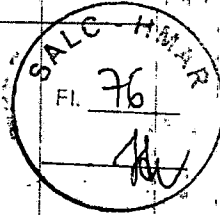

MANOELA De Borja  
2º Ten. Dentista  
CRO - 10127  
Idt: 070873257-3 - MD/EB

**05.412.147/0001-02 - DENTAL OESTE EIRELI**

Item Descrição	Unidade de Fornecimento	Quantidade	Critério de Valor (*)	Valor Unitário	Valor Global
<u>Grupo 2</u>	-	-	R\$ 52.560,0000	-	R\$ 39.084,0000
<b>Marca:</b>					
<b>Descrição Detalhada do Objeto Ofertado:</b>					
51 <u>Pedra afiar</u>	Unidade	32	R\$ 319,2350	R\$ 240,0300	R\$ 7.680,9600
<b>Marca:</b> HU-FRIEDY					
<b>Fabricante:</b> HU-FRIEDY					
<b>Modelo / Versão:</b> Pedra de Cerâmica SS3C					

**Descrição Detalhada do Objeto Ofertado:** PEDRA DE AFIAÇÃO. Características Técnicas Mínimas: em cerâmica na cor marrom e dimensões 8 x 3,2 x 6 cm. Marca de Referência: Hu-Friedy ou similar ou de melhor qualidade. Forma de apresentação: unidade; Unidade de estoque: unidade (UN); Unidade de fornecimento: unidade. Código: 3.3.90.30 - Material de Consumo - Grupo 10 CATMAT: 10030

55 <u>Extrator periodontal</u>	Unidade	60	R\$ 321,2600	R\$ 202,9500	R\$ 12.177,0000
--------------------------------	---------	----	--------------	--------------	-----------------

**Marca:** HU-FRIEDY

**Fabricante:** HU-FRIEDY

**Modelo / Versão:** Raspador Morse #0/00 SM0/006

**Descrição Detalhada do Objeto Ofertado:** RASPADOR MORSE 0/00. Características Técnicas Mínimas: instrumento com cabo interno tubular oco em aço inoxidável AISI 304, diâmetro de 9,4mm, com área externa do cabo em resina e acabamento em silicone para melhor controle rotacional e peso entre 18 e 20 gramas, no mínimo 0,8 mm de espessura, contendo no mínimo 18% de cromo (Cr) e 0,08% de carbono (C), gravação de referência, logomarca e lote de fabricação. Ponta ativa de aço inoxidável AISI 420, com tripla têmpera, contendo no mínimo 16% de cromo(Cr) e 0,6% de carbono (C), lâmina de corte com afiação permanente. Embalagem: original, hermética, constando nome do fabricante, CNPJ, inscrição no Ministério da Saúde, lote, responsável técnico, tipo do produto e validade. Marca de Referência: Hu-Friedy ou similar ou de melhor qualidade. Forma de apresentação: unidade; Unidade de estoque: unidade (UN); Unidade de fornecimento: unidade. Código: 3.3.90.30 - Material de Consumo - Grupo 10 CATMAT: 430182

**Total do Fornecedor: R\$ 58.941,9600**

**08.886.401/0001-00 - DENTAL FREIRE & GOULART LTDA**

Item Descrição	Unidade de Fornecimento	Quantidade	Critério de Valor (*)	Valor Unitário	Valor Global
<u>Grupo 7</u>	-	-	R\$ 20.814,8400	-	R\$ 20.814,8400

**Marca:**

**Descrição Detalhada do Objeto Ofertado:**

<u>Grupo 8</u>	-	-	R\$ 47.700,0000	-	R\$ 37.836,0000
----------------	---	---	-----------------	---	-----------------

**Marca:**

**Descrição Detalhada do Objeto Ofertado:**

1 <u>Broca alta rotação</u>	Unidade	36	R\$ 13,4000	R\$ 13,4000	R\$ 482,4000
-----------------------------	---------	----	-------------	-------------	--------------

**Marca:** KG SORENSEN

**Fabricante:** KG SORENSEN

**Modelo / Versão:** KG SORENSEN

**Descrição Detalhada do Objeto Ofertado:** "BROCA DIAMANTADA 1016 HL. aplicação: alta rotação, material aço inoxidável diamantada; Característica adicional: esférica, tipo haste: haste longa, tipo corte: corte médio, numeração americana 1 ref. 1016 HL. Forma de apresentação: unidade (UN). Unidade de estoque: unidade (UN). Código: 3.3.90.30 - Material de Consumo - Grupo 10 CATMAT: 403374"

2 <u>Broca alta rotação</u>	Unidade	36	R\$ 13,5000	R\$ 12,5000	R\$ 450,0000
-----------------------------	---------	----	-------------	-------------	--------------

**Marca:** KG SORENSEN

**Fabricante:** KG SORENSEN

**Modelo / Versão:** KG SORENSEN

**Descrição Detalhada do Objeto Ofertado:** "BROCA DIAMANTADA 3018 HL. aplicação: alta rotação, material aço inoxidável diamantada; Característica adicional: esférica, tipo haste: haste longa, tipo corte: corte médio, numeração americana 1 ref. 3018 HL. Forma de apresentação: unidade (UN). Unidade de estoque: unidade (UN). Código: 3.3.90.30 - Material de Consumo - Grupo 10 CATMAT: 403375"

3 <u>Broca alta rotação</u>	Unidade	36	R\$ 14,8500	R\$ 14,8500	R\$ 534,6000
-----------------------------	---------	----	-------------	-------------	--------------

**Marca:** KG SORENSEN

**Fabricante:** KG SORENSEN

**Modelo / Versão:** KG SORENSEN

**Descrição Detalhada do Objeto Ofertado:** "BROCA DIAMANTADA ESPECIAL 2S 2173. aplicação: alta rotação, material aço inoxidável diamantada. Característica adicional: cônica, broca de alta rotação, haste em aço inoxidável e parte ativa uniforme. Indicada para osteotomia em procedimentos de aumento de coroa clínica. Forma de apresentação: unidade (UN). Unidade de estoque: unidade (UN). Código: 3.3.90.30 - Material de Consumo - Grupo 10 CATMAT: 403096"

**Total do Fornecedor: R\$ 60.117,8400**



# PROCESSO DE LICITAÇÃO

CONSUMO ORTODONTIA, PERIODONTIA  
IMPLANTODONTIA E CIRURGIA

NOVEMBRO 2022

# PESQUISA DE PREÇOS

02

EM BRANCO EM BRANCO

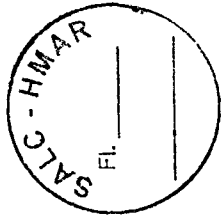

MINISTÉRIO DA ECONOMIA

1

Painel de Preços

MEDIA MEDIANA MENOR  
R\$ 13,68 R\$ 13,49 R\$ 13,49

FILTROS APLICADOS

Código Material/Serviço Identificação do Item de Compra

8 of 115063 1124080500030202100018, 1124080500030202100023, 1124080500030202100016, 1124080500030202100015, 1124080500030202100021, 1124080500030202100020

Ano da Compra  
2022, 2021

Quantidade total de registros: 3  
Registros apresentados: 1 a 3

Identificação da Compra	Número do Item	Modalidade	Código do CATMAT	Descrição do Item	Descrição Complementar	Unidade de Fornecimento	Quantidade Ofertada	Valor Unitário	Fornecedor	Órgão	UASG	Data da Compra
00030/2021	00015	Pregão	432201	BRAQUETE		UNIDADE	30	R\$13,49	ROFEMAX IMPORTADORA DE EMBALAGENS EIRELI	MINISTERIO DEFESA	112408 - HOSPITAL DAS FORCAS ARMADAS	23/08/2021
00030/2021	00021	Pregão	432202	BRÁQUETE		UNIDADE	30	R\$13,49	ROFEMAX IMPORTADORA DE EMBALAGENS EIRELI	MINISTERIO DEFESA	112408 - HOSPITAL DAS FORCAS ARMADAS	23/08/2021
00030/2021	00020	Pregão	422202	BRÁQUETE		UNIDADE	30	R\$14,05	DENTAL SUL PRODUTOS ODONTOLOGICOS LTDA	MINISTERIO DEFESA	112408 - HOSPITAL DAS FORCAS ARMADAS	23/08/2021

Fr.

ERICKA Paz de M. Cavalcanti  
Assoc Dentista / CRO-PE 9089  
Id. 071158937-6-MDIEB



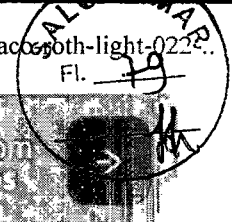

[Lovers](#) [Baixe o](#) [Estudantes](#) [Harmonização](#) [Laboratório](#) [Cadeiras](#) [Simples](#) [Soluções](#)

[App](#)

[Orofacial](#)

[Dental](#)

[Digital](#)



Home | Ortodontia | [Bráquete Reposição](#) | [Bráquete de Aço Roth Light 022 - Morelli](#)

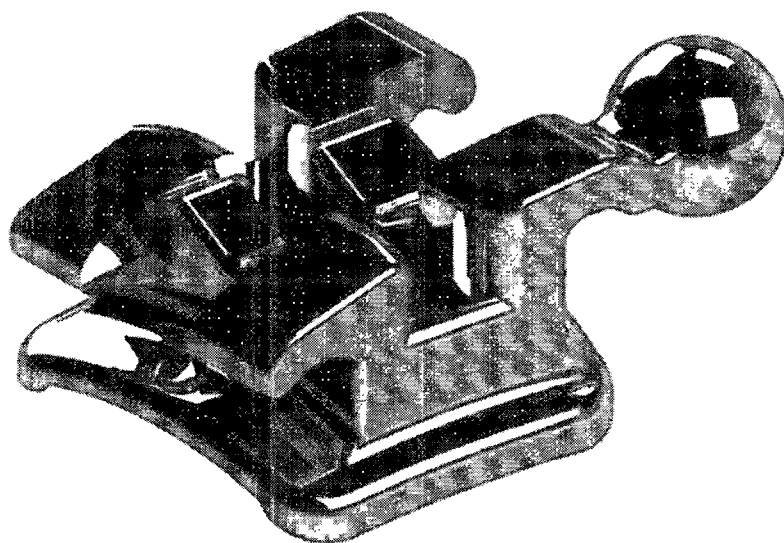

### Bráquete de Aço Roth Light 022 - Morelli

Cod. de Referência: DC15154

☆☆☆☆ (1)

Veja opiniões de quem já comprou

Embalagem com 10 unidades. Com gancho nos caninos e pré-molares.

**Frete Grátis!**

Nas compras acima de R\$ 200,00\*  
exceto para pedidos de toina botulínica.

A partir de  
**R\$16,00**

Condições de Pagamento [+]

**ERICKA** Paz de M. Cavalcanti  
Asp Dentista / CRO-PE 9089  
Idt. 071159337-6 MD/EB

Black Friday



[Lovers](#)
[Baixe o](#)
[Dental Cremer Experience](#)
[Estuques](#)
[Harmonização](#)
[Laboratório](#)
[Cadeiras](#)
[Simples](#)
[Soluções](#)

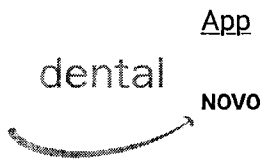

[App](#)
[Orofacial](#)
[Dental](#)
[Digital](#)

## Ajuda

[Acompanhe seu Pedido](#)

[Atualizar Boleto](#)

[Política Comercial](#)

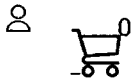

## Privacidade e Segurança de Informações

[Política de Privacidade e Cookies](#)

[Gerenciamento das Preferências de Cookies](#)

[Atendimento aos Direitos dos Titulares](#)

[Reporte de Incidentes de Privacidade](#)



## Baixe nosso App



### Cartão de Crédito

Parcele em até 12x\* sem juros

### Boleto a prazo

Parcele em até 6x\* sem juros

### Boleto à vista

Ganhe 3% de desconto

  
**ERICKA Paz de M. Cavalcanti**  
 Ac. Dentista / CRO-PE 9089  
 Idt 071159337-6 MD/EB

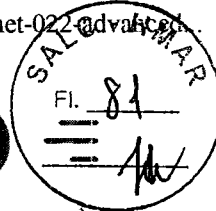

 Pesquise por produtos ou marcas

# 10102533 Braquete Metalico Advanced Series Roth 022 N° 33 com Gancho com 10 Unidades - Orthometric



Cód 278325008

(0)

## MAXILAR

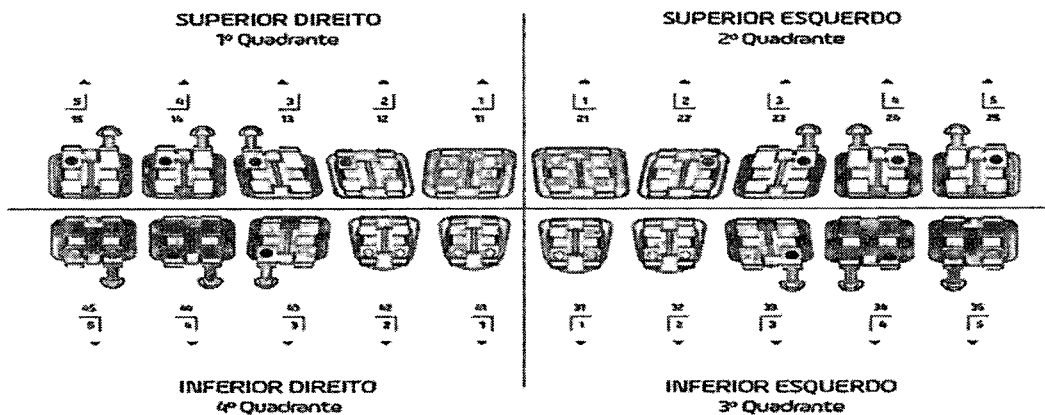

## MANDIBULAR

SLOT 0,022" x 0,028" - (0,056x0,71mm)

**R\$ 15,50**

R\$ 15,04 no boleto à vista

1 x R\$ 15,50 sem juros



Resgate por 2170 pontos no  
Surya Club

  
ERICKA Paz de M. Cavalcanti  
As - Dentista / CRO-PE 9089  
Idt 071159337-6 MDIEB

Quantidade



1

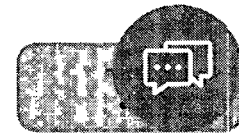

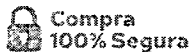

Selos de segurança



Modos de pagamento



**Cartão de Crédito**

Parcele em até 12x sem juros

**Boleto a prazo**

Parcele em até 6x sem juros

**Boleto à Vista e Pix**

Ganhe 3% de desconto

TODOS OS DIREITOS RESERVADOS, WWW.SURYADENTAL.COM.BR | FOTOS MERAMENTE ILUSTRATIVAS. SURYA DENTAL COMÉRCIO PRODUTOS ODONTOLÓGICOS E FARMACÊUTICOS LTDA | CNPJ 00.814.559/0001-55 FARMACÊUTICAS RESPONSÁVEIS NATHALIA MARIA VALERIO CRF-PR 34412 | ERIKA NODA NOGUTI CRF-PR 20491 | VANDERSON CARVALHO FENELON CRF-PR 32716 AFE'S: MEDICAMENTOS: 1.07.026-4 | PRODUTOS PARA SAÚDE: 8.03.304-6 | SANEANTES: 3.04.804-9 | AFE HIGIENE: 2.06.441-9

*ERICKA Paz de M. Cavalcanti*  
Asp Dentista / CRO-PE 9089  
Idt 071159337-6 MDIEB

Quantidade

+

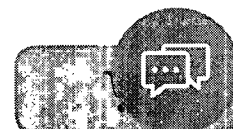

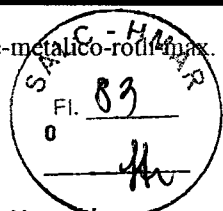

( Olá, O que você procura?

(https://www /carrinho)

# Reposição Bráquete Metálico Roth Max 0,022"

MORELLI

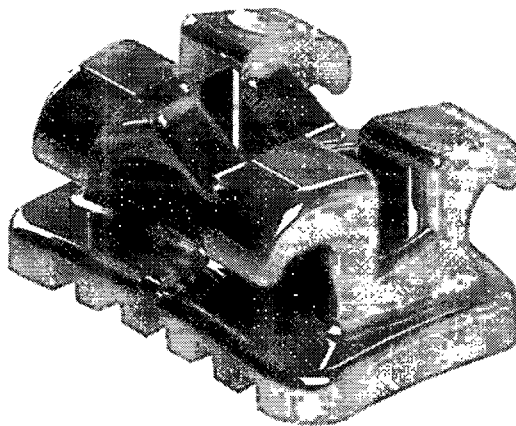

https://cdn.dentalspeed.com  
uto-  
reposicao-  
https://cdn.dentalspeed.com  
sicao-  
com-  
https://cdn.dentalspeed.com  
reposicao-  
max-0,022-  
1-e-2-pre-  
molares-  
superior-  
direito-  
1015400-  
central-  
morelli-  
superior-  
ds-6245-02.png)  
direito-  
1015400-  
morelli-  
ds-6245-03.png)

## Reposição Bráquete Metálico MAX Roth 0,022' - 1º e 2º Pré-Mol Sup Dir com Gancho Dente 14 e

15

Embalagem c/ 10 unidades. Saiba Mais (https://www.dentalspeed.com/produto/reposicao-roth-max-0022-1-e-2-pre-molares-superior-direito-c-gancho-1015413-morelli)

Por apenas  
**R\$ 16,00**

QUANTIDADE  
1

comprar

## 6245 - Reposição Bráquete Metálico MAX Roth 0,022' - 1º e 2º Pré-Molares Sup Esq com Gancho Dente 24 e 25

Embalagem c/ 10 unidades. Saiba Mais (https://www.dentalspeed.com/produto/reposicao-roth-max-0022-1-e-2-pre-molares-superior-esquerdo-c-gancho-1015415-morelli)

Por apenas  
**R\$ 16,00**

QUANTIDADE  
1

comprar

*ERICKA Paz de M. Cavalcanti*  
Asp Dentista / CRO-PE 9089  
Idt. 071159337-6 MD/EB

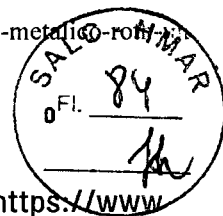

(https://www.dentalspeed.com/carrinho)



(https://www.ebit.com.br/dental-speed/selo)



(https://www.lojaconfiavel.com/dentalspeed)

Compre também pelo **0800 701 6870** (tel:08007016870)  
Segunda a Sexta-feira, das 8h às 19h, e Sábado, das 9h às 13h.



Para melhor atender nossos clientes, não vendemos por atacado e reservamo-nos o direito de limitar, por cliente, a quantidade dos produtos anunciados. Preços, ofertas e condições exclusivos para internet e televendas, válidos durante o dia de hoje, podendo sofrer alterações sem prévia notificação. Copyright © 2003-2022 https://www.dentalspeed.com/ , TODOS OS DIREITOS RESERVADOS. Algumas ilustrações por Stories by Freepik. Imagens de produtos meramente ilustrativas. Os produtos e impressos Dental Speed são para uso próprio dos cirurgiões-dentistas. Vendas exclusivas por telefone e internet. Não trabalhamos com representantes ou outros canais de venda. Revenda Proibida. Dental Speed | Serviço e Comércio de Produtos Para Saúde SA | CNPJ 13.612.214/0001-60 Rua Senador Carlos Gomes de Oliveira, 104 Distrito Industrial - CEP 88104-785 - São José-SC. Responsáveis Técnicas: Mariana Vianna Kunzler | CRF-SC 15353 | Manoela Kluppel Riekes | CRF-SC 15353 | Marielle Meireles da Silva | CRF-SC 15871 | Nº Autorização ANVISA: Medicamentos 1.09.024-0 Produtos para saúde 8.08.016-3 Saneantes 3.05.080-3 Cosméticos 2.09.568-8

  
**ERICKA Paz de M. Cavalcanti**  
Ass Dentista / CRO-PE 9089  
Idf 071159337-6 MD/EB



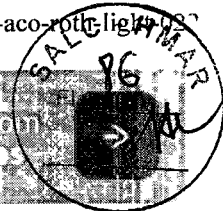

[Lovers](#) [Baixe o](#) [Estudantes](#) [Harmonização](#) [Laboratório](#) [Cadeiras](#) [Simples](#) [Soluçõ](#)

[App](#)

[Orofacial](#)

[Dental](#)

[Digital](#)



Digite o que você procura

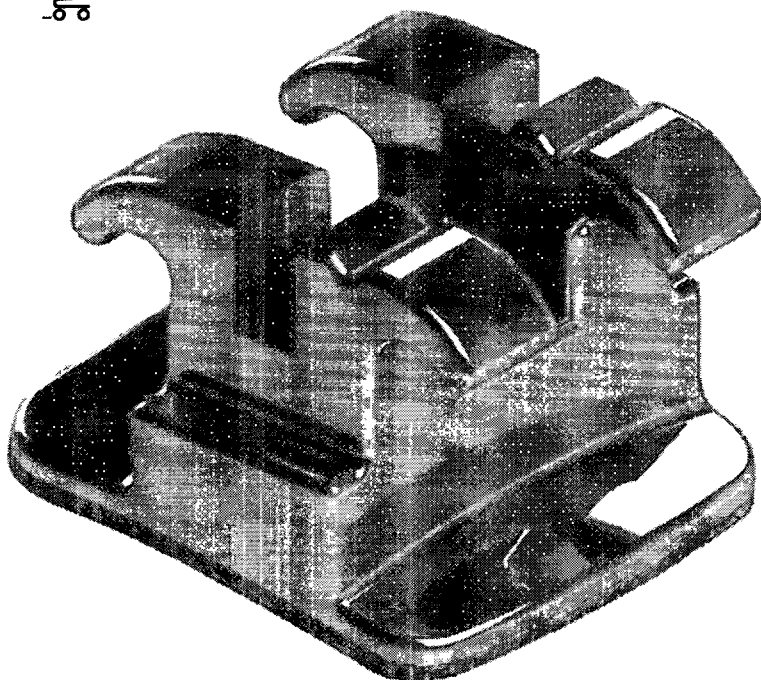

### Braquete de Aço Roth Light 022 - Morelli

Cod. de Referência: DC12042

★★★★☆ (12)

Veja opiniões de quem já comprou

Embalagem com 10 unidades. Sem gancho.

**Frete Grátis!**

Nas compras acima de R\$ 200,00\*  
exceto para pedidos de taxa na entrega.

A partir de  
**R\$16,00**

[Condições de Pagamento \[+\]](#)

**ERICKA Paz de M. Cavalcanti**  
Asso Dentista / CRO-PE 9089  
Idt. 071159337-6 MD/EB

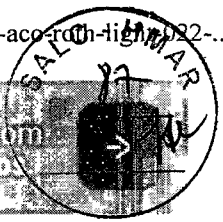

**Experiência** **Novo App** Mais agil, mais fácil, com benefícios exclusivos

Lovers, Baixo, Estudantes, Harmonização, Laboratório, Cadeiras, Simples Soluções

2º andar - Ponta Aguda - Blumenau - Santa Catarina - CEP 89051-001 | Autorizações de Funcionamento ANVISA - Medicamentos: 1.099.245-3, Produtos para Saúde (Carrinhos): 8.08.576-8, 8.10.706-3, Saneantes Domissanitários: 3.05.135-4, Perfumes/Produtos de Higiene/Cosméticos: 2.06.387-3 | CNPJ: 14.190.675/0002-36 | Av. das Indústrias Antônio Conrado de Oliveira, 90 - Galpão 03 - Distrito Industrial - Itapeva - Minas Gerais - CEP 37655-000 - Farmacêutica responsável: Shirley de Toledo Ladislau - CRF/MG nº 11.607 | CNPJ: 4.114.513/0001-17 | Av. das Indústrias Antônio Conrado de Oliveira, 90 - Galpão 04 - Distrito Industrial - Itapeva - Minas Gerais - CEP 37655-000 - Farmacêutico responsável: Diego Diônata da Rosa - CRF/MG nº 31666. Política de Privacidade e Segurança - Fotos meramente ilustrativas - Os preços e condições da loja virtual estão sujeitos a alterações. Em caso de divergência de preços no site, o valor válido é o do Carrinho de Compra.



CNPJ = 14.190.675/0002-36

  
**ERICKA Paz de M. Cavalcanti**  
 As J Dentista / CRO-PE 9089  
 Idt. 071159337-6 MD/EB

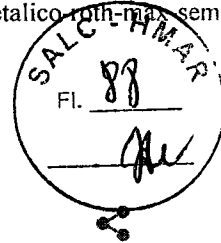

Home > Marcas > Morelli >

# Braquete Metalico Roth Max "Sem Gancho" com 10un - Morelli

C6d 040105000

(0)

[Variações](#)

[Mais informações](#)

[Avaliações](#)



**R\$ 16,00**

R\$ 15,52 no boleto à vista  
1 x R\$ 16,00 em juros

  
**ERICKA Paz de M. Cavalcanti**  
Asp Dentista / CRO-PE 9089  
Idt. 071159337-6 MDIEB

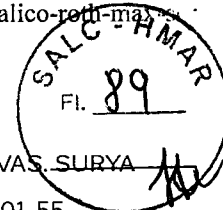

TODOS OS DIREITOS RESERVADOS, WWW.SURYADENTAL.COM.BR | FOTOS MERAMENTE ILUSTRATIVAS. SURYA  
DENTAL COMÉRCIO PRODUTOS ODONTOLÓGICOS E FARMACÊUTICOS LTDA | CNPJ 00.814.559/0001-55  
FARMACÊUTICAS RESPONSÁVEIS NATHALIA MARIA VALERIO CRF-PR 34412 | ERIKA NODA NOGUTI CRF-PR  
20491 | VANDERSON CARVALHO FENELON CRF-PR 32716 AFE'S: MEDICAMENTOS: 1.07.026-4 | PRODUTOS  
PARA SAÚDE: 8.03.304-6 | SANEANTES: 3.04.804-9 | AFE HIGIENE: 2.06.441-9

  
**ERICKA Paz de M. Cavalcanti**  
Asp Dentista / CRO-PE 9089  
Idt. 071159337-6 MD/EB



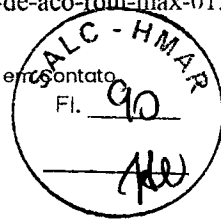

O que você está procurando?



Todas as Categorias

Ortodontia

Endodontia

Equipamentos e Periféricos

Dentística e Estética

Prótese

Ofertas FGM

FRETE GRÁTIS

Acima de R\$150, para Nordeste. R\$300 Sul, Sudeste e Centro-Oeste.



ATÉ 12X SEM JUROS parcela mínima de R\$100



+ 3% DE DESCONTO no PIX e Boletô



LOJA SEGURA mais de 14 anos de mercado



ODONTOLOGICO > ORTODONTIA > BRAQUETE REPOSIÇÃO > Bráquete de Aço Roth Max 018 12 - MORELLI

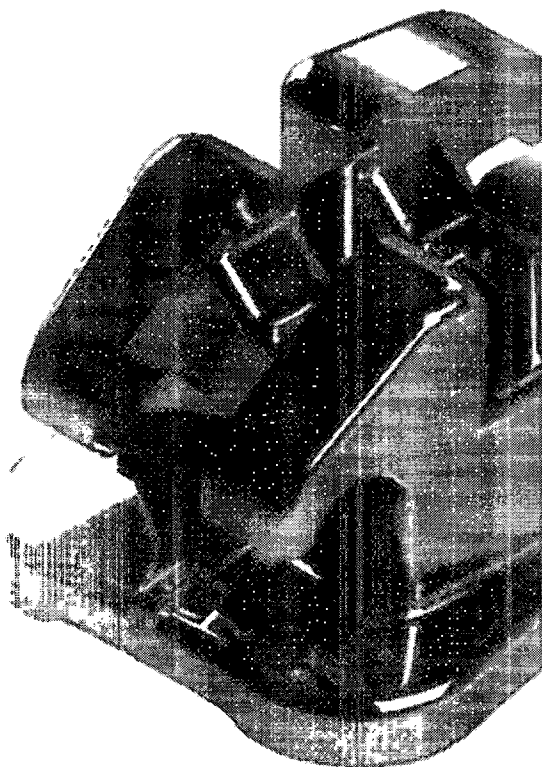

# Bráquete de Aço Roth Max 018 12 - MORELLI

MORELLI

Referência: 485

Embalagem com 10 unidades. Sem gancho.

## R\$ 13,00

1x R\$ 13,00 sem juros

- 1 +

Adicionar

Calcule o frete e o prazo de entrega estimados para sua região

CEP

Não sei meu CEP

ERICKA Paz de M. Cavalcanti  
Asp Dentista / CRO-PE 9089  
Idt. 071159337-6 MD/EB

Aplicação

Avaliações

ão

monobloco.

o perfil e gancho com superfície arredondada, promovem a acomodação da mucosa proporcionando conforto ao paciente.

\* A ausência de cantos vivos evita o atrito e resulta em deslize mais suave do fio ortodôntico.



restas arredondadas permitem a movimentação dos arcos mesmo em apinhamentos e desnivelamentos extremos.

das bases promove a adaptação dos bráquetes às curvaturas cérvico-oclusais e méσιο distais da superfície dentária.

\* Pinos redondos com superfície jateada emoldurados em contenção periférica com abertura oclusal para a saída do excesso de  
Validade: 10 anos.



CENTRAL DE ATENDIMENTO

(11) 3042-3035

(99) 3523-1961

INFORMAÇÕES

Sobre a marca  
Nossas lojas  
Contato

PAGAMENTO

Políticas de Privacidade  
Política de Envio  
Dúvidas Frequentes

MINHA CONTA

Fl. 91  
Login/Cadastro  
Minha conta  
Meus pedidos  
Meu carrinho

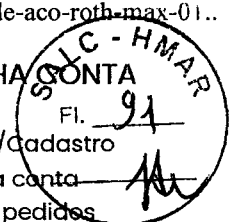

ANDE-NOS EMAIL!

amento@dentalvidafarma.com.br

DE ATENDIMENTO

Seg, Quarta, Quinta e Sexta, das 08:00h às 18:00h

Sábado, das 08:00h às 12:00h

COMO PAGAR



LOJA SEGURA



Siga Dental Vidafarma



© 2021 Costa Assunção Distribuidora Ltda. 00.270.120/0001-09, Rua Antônio de Miranda, 221, Centro, Imperatriz-MA.



### Os produtos mais vendidos



Clareador Whiteness Perfect  
R\$ 19,50  
1x de R\$ 19,50 sem juros

VER DETALHES



Clareador Whiteness Perfect  
R\$ 18,15  
1x de R\$ 18,15 sem juros

VER DETALHES



powered by perform

ERICKA Paz de M. Cavalcanti  
Aço Dentista / CRO-PE 9089  
Idt. 071159337-6 MD/EB



3

MÉDIA R\$ 8,77  
 MEDIANA R\$ 8,78  
 MENOR R\$ 8,69

FILTROS APLICADOS  
 Código Material/Serviço de identificação do Item de Compra  
 432579 1531030500028202100097, 1531030500028202100096, 1531030500028202100095 Ano da Compra 2022, 2021

Quantidade total de registros: 3  
 Registros apresentados: 1 a 3

Identificação da Compra	Número do Item	Modalidade	Código do Item CATMAT	Descrição do Item	Descrição Complementar	Unidade de Fornecimento	Quantidade Ofertada	Valor Unitário	Fornecedor	Órgão	UASG	Data da Compra
00028/2021	00095	Pregão	432579	BANDA ORTODÔNTICA		EMBALAGEM 10,00 UN	5	R\$8,69	A. M. MOLITERNO EIRELI	UNIVERSIDADE FEDERAL DO RIO GRANDE DO NORTE	153103 - UNIVERSIDADE FEDERAL DO RIO GRANDE DO NORTE	04/03/2022
00028/2021	00097	Pregão	432579	BANDA ORTODÔNTICA		EMBALAGEM 10,00 UN	5	R\$8,78	A. M. MOLITERNO EIRELI	UNIVERSIDADE FEDERAL DO RIO GRANDE DO NORTE	153103 - UNIVERSIDADE FEDERAL DO RIO GRANDE DO NORTE	04/03/2022
00028/2021	00096	Pregão	432579	BANDA ORTODÔNTICA		EMBALAGEM 10,00 UN	5	R\$8,84	A. M. MOLITERNO EIRELI	UNIVERSIDADE FEDERAL DO RIO GRANDE DO NORTE	153103 - UNIVERSIDADE FEDERAL DO RIO GRANDE DO NORTE	04/03/2022

F. 03  
 SALC - H.M.A.P.  
 FL. 92

*ERICKA Paz de M. Cavalcanti*  
 ERICKA Paz de M. Cavalcanti  
 A. Dentista / CRO-PE 9089  
 IJL 071159337-6 MD/EB

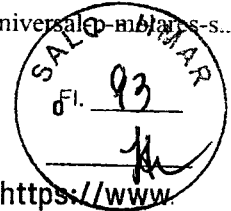

**Fique ligado!**

Receba conteúdos exclusivos para você!

(https://www...  
/carrinho)

Não, obrigado

Eba, quero!

# es Superiores

Powered by Pushnews



...cdn.dentalspeed.com

superior-  
(https://cdn.dentalspeed.com  
u325-  
/produtos  
orthometric.png)  
/550/banda-

universal-  
p-molares-  
superiores-  
36mm-  
orthometric-

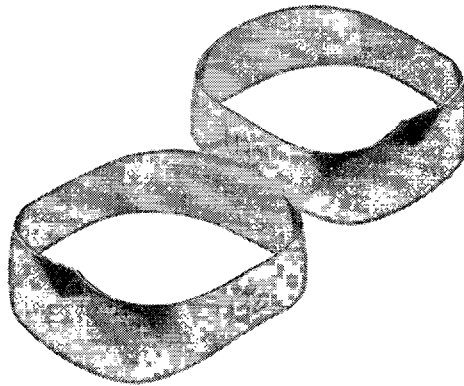

## 15111 - Banda Universal p/ Molares Superiores - 28,5mm

Embalagem c/ 10 unidades. Saiba Mais (https://www.dentalspeed.com/produto/banda-universal-p-molares-superiores-285mm-orthometric)

Por apenas  
**R\$ 9,14**

QUANTIDADE

1

comprar

## 15111 - Banda Universal p/ Molares Superiores - 28mm

Embalagem c/ 10 unidades. Saiba Mais (https://www.dentalspeed.com/produto/banda-universal-p-molares-superiores-28mm-orthometric)

Por apenas  
**R\$ 9,14**

QUANTIDADE

1

comprar

**ERICKA** Paz de M. Cavalcanti  
Ass Dentista / CRO-PE 9089  
Istf 071159337-6 MD/EB

## 15111 - Banda Universal p/ Molares Superiores - 29,5mm

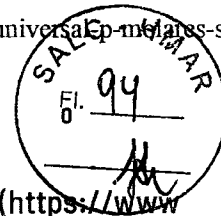

(https://www  
/carrinho)

### Fique ligado!

Receba conteúdos exclusivos para você!

Não, obrigado

Eba, quero!



ebit 200  
2022  
CLIQUE E VERIFIQUE

Powered by Pushnews

(https://www.ebit.com.br/dental-speed/selo)



(https://www.lojaconfiavel.com/dentalspeed)

Compre também pelo **0800 701 6870** (tel:08007016870)



Segunda a Sexta-feira, das 8h às 19h, e Sábado, das 9h às 13h.

Para melhor atender nossos clientes, não vendemos por atacado e reservamo-nos o direito de limitar, por cliente, a quantidade dos produtos anunciados. Preços, ofertas e condições exclusivos para internet e televendas, válidos durante o dia de hoje, podendo sofrer alterações sem prévia notificação. Copyright © 2003-2022 https://www.dentalspeed.com/ , TODOS OS DIREITOS RESERVADOS. Algumas Ilustrações por Stories by Freepik. Imagens de produtos meramente ilustrativas. Os produtos e impressos Dental Speed são para uso próprio dos cirurgiões-dentistas. Vendas exclusivas por telefone e internet. Não trabalhamos com representantes ou outros canais de venda. Revenda Proibida. Dental Speed | Quantity Serviço e Comércio de Produtos Para Saúde SA | CNPJ 13.612.214/0001-60 Rua Senador Carlos Gomes de Oliveira, 800, GP 04. Distrito Industrial - CEP 88104-785 - São José-SC. Responsáveis Técnicas: Mariana Vianna Kunzler | CRF-SC 4183 | Manoela Kluppel Riekes | CRF-SC 15353 | Marielle Meireles da Silva | CRF-SC 15871 | Nº Autorização ANVISA: 1.09.024-0 Produtos para saúde 8.08.016-3 Saneantes 3.05.080-3 Cosméticos 2.09.568-8

  
**ERICKA Paz de M. Cavalcanti**  
Aç. Dentista / CRO-PE 9089  
Idt 071159337-6 MD/EB

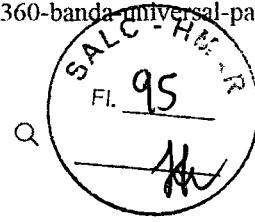

40 anos

O que você procura ..

Ortodontia > Bandas

### 40.01.360 Banda Universal Para Molares I/DE 36,0mm - Morelli

Cód: 274971006

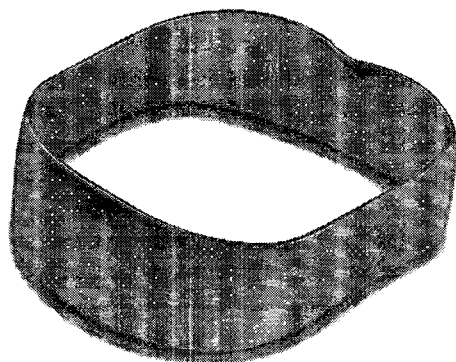

R\$ 9,50

**R\$ 8,12**

À vista no PIX com até 5% OFF

R\$ 8,55

Em até 1x de R\$ 8,55 sem juros no cartão

Economize R\$ 0,95

-10%

Tamanho

36mm

Quantidade:

1



Frete e prazo de entrega:

Não sei meu CEP



#### Indicação do Produto

40.01.360 Banda Universal Para Molares I/DE 36,0mm - Morelli

#### Especificações

Tipo	Inferior direito/esquerdo
Apresentação	Embalagem com 10 Unidades
Característica	As bandas são utilizadas como base de fixação de diversos tipos de acessórios nos dentes posteriores como Braquetes, tubos , botões e ganchos.
Indicação	-Reproduzem a morfologia dos molares  -Bandas confeccionadas em aço inoxidável  -Permite ótima adapt

*ERICKA Paz de M. Cavalcanti*  
Ar. Dentista / CRO-PE 9089  
Idt 071159337-6 MD/EB



40 un

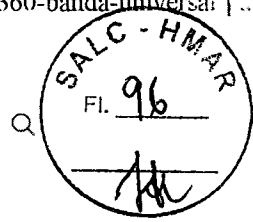

Os preços, notas e condições de pagamento são exclusivos para compras pelo site. As imagens dos produtos são meramente ilustrativas. Os estoques são limitados e os valores podem sofrer alterações sem aviso prévio. Em caso de divergência, o preço válido é o do carrinho.

AVANTI 

I ndental Prod. Odontologic. Med e Hospit Ltda  
07.788.530/0001-19

  
ERICKA Paz de M. Cavalcanti  
As? Dentista / CRO-PE 9089  
Idt. 071159337-6 MDI/B



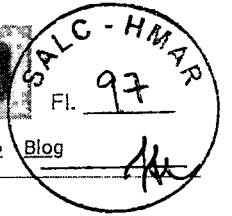

Lovers Baixe o Estudantes Harmonização Laboratório Cadeiras Simples Solução Blog

App Orofacial Dental Digital



Home Ortodontia Banda Banda Molar Universal Superior - Morelli

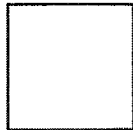
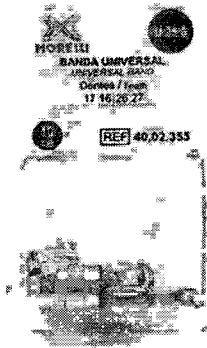

**Banda Molar Universal Superior - Morelli**

Cod. de Referência: DC11084

Embalagem com 10 unidades.

Frete Grátis!

A partir de **R\$9,50**

Condições de Pagamento [+]

Escolha uma Opção...

1



Comprar

**Calcular frete e prazo**

O prazo de entrega inicia-se após a confirmação de pagamento.

Calcular Frete

**Indicação**

**ERICKA Paz de M. Cavalcanti**  
Asp Dentista / CRO-PE 9089  
Idt. 071159337-6 MD/EB



Lovers Baixe o Estudantes Obit app Autorização Laboratório Cadeiras Simples Solução Blog

CLIQUE E VERIFIQUE

App **Baixe nosso App** Dental Digital

**Cartão de Crédito**

Parcele em até 12x\* sem juros

**Boleto a prazo**

Parcele em até 6x\* sem juros

**Boleto à vista**

Ganhe 3% de desconto

Copyright © 2022 - Copyright © 2019 - Todos os direitos reservados | www.dentalcremer.com.br | Dental Cremer Produtos Odontológicos S.A. | CNPJ: 14.190.675/0001-55 | Rua das Missões, 674 - 2º andar - Ponta Aguda - Blumenau - Santa Catarina - CEP 89051-001 | Autorizações de Funcionamento ANVISA - Medicamentos: 1.09.245-3, Produtos para Saúde (Correlatos): 8.08.576-8, 8.10.706-3, Saneantes Domissanitários: 3.05.135-4, Perfumes/Produtos de Higiene/Cosméticos: 2.06.387-3 | CNPJ: 14.190.675/0002-36 | Av. das Indústrias Antônio Conrado de Oliveira, 90 - Galpão 03 - Distrito Industrial - Itapeva - Minas Gerais - CEP 37655-000 - Farmacêutica responsável: Shirley de Toledo Ladislau - CRF/MG nº 11.607 | CNPJ: 14.190.675/0003-17 | Av. das Indústrias Antônio Conrado de Oliveira, 90 - Galpão 04 - Distrito Industrial - Itapeva - Minas Gerais - CEP 37655-000 - Farmacêutico responsável: Diego Diônata da Rosa - CRF/MG nº 31666. Política de Privacidade e Segurança - Fotos meramente ilustrativas - Os preços e condições da loja virtual estão sujeitos a alterações. Em caso de divergência de preços no site, o valor válido é o do Carrinho de Compra.

*ERICKA Paz de M. Cavalcanti*  
 Asp Dentista / CRO-PE 9089  
 Idt. 071159337-6 MDIEB

MEDIA MEDIANA MENOR  
**R\$ 12,11 R\$ 12,80 R\$ 10,59**

4

FILTROS APLICADOS

Código Material/Serviço identificação do Item de Compra

**433353, 433351, 433352 1200140500025202100026, 1601210500007202200007, 7827000500017202100224, 7827000500017202100218 2022, 2021**

Ano da Compra

Quantidade total de registros: 3

Registros apresentados: 1 a 3

Identificação da Compra	Número do Item	Modalidade	Código do CATMAT	Descrição do Item	Descrição Complementar	Unidade de Fornecimento	Quantidade Ofertada	Valor Unitário	Fornecedor	Órgão	UASG	Data da Compra
00017/2021	00224	Pregão	433352	ARCO ORTODONTICO INTRAORAL		UNIDADE	100	R\$10,59	A.M. MOLITERNO EIRELI	COMANDO DA MARINHA	782700 - HOSPITAL NAVAL DE SALVADOR	06/04/2022
00007/2022	00007	Pregão	433352	ARCO ORTODONTICO INTRAORAL		PACOTE UN	20	R\$12,80	STELIO R DA SILVA ARTIGOS DENTARIOS LTDA	COMANDO DO EXERCITO	160121 - HOSPITAL GERAL DE JUIZ DE FORA	20/05/2022
00025/2021	00026	Pregão	433352	ARCO ORTODONTICO INTRAORAL		PACOTE UN	110	R\$12,94	DENTAL UNIVERSO EIRELI	COMANDO DA AERONAUTICA	120014 - BASE AEREA DE FORTALEZA/MAER - CE	24/05/2022

F. 04



**ERICKA Paz de M. Cavalcanti**  
 Asp Dentista | CRO-PE 9089  
 Idt 071159337-6 MD/EB

Nossas Lojas

Sobre Nós

Compre pelo Whatsapp

Entre em contato

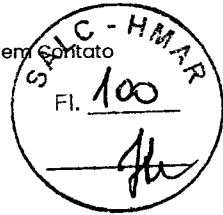

O que você está procurando?



Todas as Categorias

Ortodontia

Endodontia

Equipamentos e Periféricos

Dentística e Estética

Prótese

Ofertas FGM

FRETE GRÁTIS

Acima de R\$150, para este. R\$300 Sul, Norte e Centro-



ATÉ 12X SEM JUROS parcela mínima de R\$100



+ 3% DE DESCONTO no PIX e Boleto



LOJA SEGURA mais de 14 anos de mercado



ODONTOLOGICO > ORTODONTIA > ARCO INTRA ORAL > Arco NiTi Superelástico Ultra Leve Redondo - MORELLI

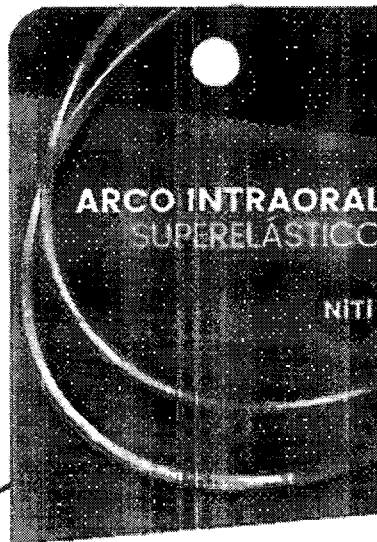

MORELLI

Arco NiTi Superelástico Ultra Leve Redondo - MORELLI

MORELLI

Referência: 2292

Embalagem com 10 unidades. 0,010.

R\$ 11,70

1x R\$ 11,70 sem juros

- 1 +



Calcule o frete e o prazo de entrega estimados para sua região

CEP

Não sei meu CEP

ERICKA Paz de M. Cavalcanti  
Ac. Dentista / CRO-PE 9089  
Idt 071159337-6 MD/EB



Aplicação

Avaliações

1200

Diâmetro: Ø0,25mm (010 polegadas)

\* Inferior Standard ou superior P.

\* O arco .010 NiTi Ultra Leve é superelástico e tem metade da força do arco .012, o que determina as forças baixas e contínuas que oferece, além de aceitar grandes deflexões.



Distal do arco na boca do paciente, assegure-se de que o alicate retém a ponta do arco.

Morelli: 5070010.



(99) 3523-1961

Nossas lojas  
Contato

Política de Envio  
Dúvidas Frequentes

Minha conta  
Meus pedidos  
Meu carrinho

OS EMAIL

ento@dentalvidafarma.com.br

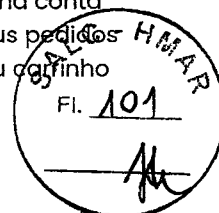

HORARIO DE ATENDIMENTO

Seg a Sex, das 08:00h às 18:00h  
Sáb, das 08:00h às 12:00h

COMO PAGAR



LOJA  
SEGURA



Siga Dental Vidafarma



© 2021 Costa Assunção Distribuidora Ltda. 00.270.120/0001-09, Rua Antônio de Miranda, 221, Centro, Imperatriz-MA.



### Os produtos mais vendidos



Clareador Whiteness Perfect

R\$ 19,50

1x de R\$ 19,50 sem juros

VER DETALHES



Clareador Whiteness Perfect

R\$ 18,15

1x de R\$ 18,15 sem juros

VER DETALHES



performance

ERICKA Paz de M. Cavalcanti  
Ass. Dentista / CRO-PE 9089  
Idt. 071159337-6 MD/EB



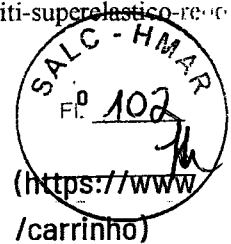

Olá, O que você procura?

# Arco Niti Superelástico Redondo - 10 Unid.

MORELLI



https://cdn.dentalspeed.com

astico-  
in.dentalspeed.com

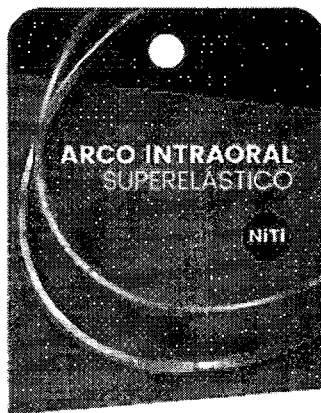

superelastico-  
(https://cdn.dentalspeed.com

niti-  
/produtos  
redondo-  
/550/arco-  
050mm-  
superelastico-  
020-  
niti-

pequeno-298 - Arco Superelástico Niti Redondo 00,20mm - (0.020') Grande - 10 Unid - 50.60.015

Embalagem c/ 10 unidades. Saiba Mais (https://www.dentalspeed.com/produto/arco-superelastico-niti-redondo-020mm-0020-superior-std-10-unid-5060015-morelli)

80015-  
-03.png)

Por apenas  
**R\$ 11,70**

unid-5080015-  
morelli-  
ds-6298-02.png)

QUANTIDADE  
1

comprar

6298 - Arco Superelástico Niti Redondo 00,30mm - (0.012') Grande - 10 Unid - 50.60.011

Embalagem c/ 10 unidades. Saiba Mais (https://www.dentalspeed.com/produto/arco-superelastico-niti-redondo-030mm-0012-superior-std-10-unid-5060011-morelli)

Por apenas  
**R\$ 11,70**

*ERICKA*  
ERICKA Paz de M. Cavalcanti  
Asp Dentista / CRO-PE 9089  
Idt. 071159337-6 MD/EB

QUANTIDADE  
1

comprar

6298 - Arco Superelástico Niti Redondo 00,30mm - (0.012') Médio - 10 Unid - 50.70.011

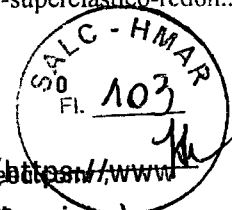

(f

aia de hoje, podendo sofrer alterações sem prévia notificação. Copyright © 2003-2022 https://www.dentalspeed.com/pt-br/

**TODOS OS DIREITOS RESERVADOS.** Algumas Ilustrações por Stories by Freepik. Imagens de produtos meramente ilustrativas. Os produtos e impressos Dental Speed são para uso próprio dos cirurgiões-dentistas. Vendas exclusivas por telefone e internet. Não trabalhamos com representantes ou outros canais de venda. Revenda Proibida. Dental Speed | Serviço e Comércio de Produtos Para Saúde SA | CNPJ 13.612.214/0001-60 Rua Senador Carlos Gomes de Oliveira, 144 Distrito Industrial - CEP 88104-785 - São José-SC. Responsáveis Técnicas: Mariana Vianna Kunzler | CRF-SC 1583 | Manoela Kluppel Riekes | CRF-SC 15353 | Marielle Meireles da Silva | CRF-SC 15871 | Nº Autorização ANVISA: Medicamentos 1.09.024-0 Produtos para saúde 8.08.016-3 Saneantes 3.05.080-3 Cosméticos 2.09.568-8

  
**ERICKA Paz de M. Cavalcanti**  
 Asp Dentista / CRO-PE 9089  
 Idt. 071159337-6 MD/EB

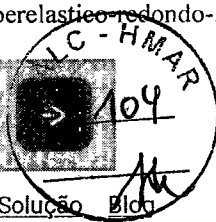

Lovers Baixe o Estudantes Harmonização Laboratório Cadeiras Simples Solução Boca

App Orofacial Dental Digital dental NOVO

Home Ortodontia | Arco Intraoral | Arco NiTi Superelástico Redondo - Morelli



Arco Intraoral Morelli CNI - Aço inoxidável

Arco Intraoral Morelli NITI Superelástico Redondo

Arco NiTi Superelástico Redondo - Morelli

Cod. de Referência: DC11778

★★★★☆ (13) Veja opiniões de quem já comprou

Embalagem com 10 unidades. Escolha o tamanho.

Frete Grátis!

Nas compras acima de R\$ 200,00\*

A partir de R\$11,70

Condições de Pagamento [+]

Escolha uma Opção...

1



Comprar

ERICKA Paz de M. Cavalcanti
As Dentista / CRO-PE 9089
Idt 071159337-6 MD/EB



[Lovers](#) [Baixe o](#) [Estudantes](#) [Harmonização](#) [Laboratório](#) [Cadeiras](#) [Simples](#) [Soluçã](#)

[App](#)

[Orofacial](#)

[Dental](#)

[Digital](#)



**Cartão de Crédito**

Parcele em até 12x\* sem juros

**Boleto a prazo**

Parcele em até 6x\* sem juros

**Boleto à vista**

Ganhe 3% de desconto

Copyright © 2022 - Copyright © 2019 - Todos os direitos reservados | www.dentalcremer.com.br | Dental Cremer Produtos Odontológicos S.A. | CNPJ: 14.190.675/0001-55 | Rua das Missões, 674 - 2º andar - Ponta Aguda - Blumenau - Santa Catarina - CEP 89051-001 | Autorizações de Funcionamento ANVISA - Medicamentos: 1.09.245-3, Produtos para Saúde (Correlatos): 8.08.576-8, 8.10.706-3, Saneantes Domissanitários: 3.05.135-4, Perfumes/Produtos de Higiene/Cosméticos: 2.06.387-3 | CNPJ: 14.190.675/0002-36 | Av. das Indústrias Antônio Conrado de Oliveira, 90 - Galpão 03 - Distrito Industrial - Itapeva - Minas Gerais - CEP 37655-000 - Farmacêutica responsável: Shirley de Toledo Ladislau - CRF/MG nº 11.607 | CNPJ: 14.190.675/0003-17 | Av. das Indústrias Antônio Conrado de Oliveira, 90 - Galpão 04 - Distrito Industrial - Itapeva - Minas Gerais - CEP 37655-000 - Farmacêutico responsável: Diego Diônata da Rosa - CRF/MG nº 31666. Política de Privacidade e Segurança - Fotos meramente ilustrativas - Os preços e condições da loja virtual estão sujeitos a alterações. Em caso de divergência de preços no site, o valor válido é o do Carrinho de Compra.

*ERICKA Paz de M. Cavalcanti*  
 As Dentista / CRO-PE 9089  
 Idt. 071159337-6 MD/EB

MEDIA MEDIANA MENOR  
**R\$ 19,89** **R\$ 20,38** **R\$ 18,90**

FILTROS APLICADOS

Cód go Material/Serviço

Identificação do Item de Compra

Ano de Compra

433349, 433348, 433350, 433355, 433354 1601990500041202100005, 12063205000222202200065, 120632050001202200169 2022, 2021

Quantidade total de registros: 3  
 Registros apresentados: 1 a 3

Identificação da Compra	Número do Item	Modalidade	Código do CAT/MAT	Descrição do Item	Descrição Complementar	Unidade de Fornecimento	Quantidade Ofertada	Valor Unitário	Fornecedor	Órgão	UASG	Data da Compra
00001/2022	00169	Pregão	433349	ARCO ORTODONTICO INTRAORAL		PACOTE 10,00 UN	10	R\$18,90	ORTHO DENTAL JF LTDA	COMANDO DO EXERCITO	160462 COMANDO 12 BRIGADA INFANTARIA LI(VVV)	29/06/2022
00022/2022	00065	Pregão	433350	ARCO ORTODONTICO INTRAORAL		PACOTE 10,00 UN	20	R\$20,38	DENTAL BH BRASIL COMERCIO DE PRODUTOS ODONTO-MEDICO-HOSPITALAR EIRELI	COMANDO DA AERONAUTICA	120632 - BASE AEREA DE RECIFE	23/05/2022
00022/2022	00067	Pregão	433348	ARCO ORTODONTICO INTRAORAL		PACOTE 10,00 UN	20	R\$20,38	DFNTAL BH BRASIL COMERCIO DE PRODUTOS ODONTO-MEDICO-HOSPITALAR EIRELI	COMANDO DA AERONAUTICA	120632 - BASE AEREA DE RECIFE	23/05/2022

1.05

  
**ERICKA Paz de M. Cavalcanti**  
 Ass Dentista / CRO-PE 9089  
 Idt. 071159337-6 MDIEB



Minhas Lojas

Sobre Nós

Compre pelo Whatsapp

Entre em Contato



O que você está procurando?



Todas as  
Categorias

Ortodontia

Endodontia

Equipamentos  
e Periféricos

Dentística  
e Estética

Prótese

Ofertas  
FGM

**FRETE GRÁTIS**

Acima de R\$150, para  
deste. R\$300 Sul,  
este e Centro-



**ATÉ 12X SEM JUROS**  
parcela mínima de  
R\$100



**+ 3% DE DESCONTO**  
no PIX e Boletô



**LOJA SEGURA**  
mais de 14 anos de  
mercado



ODONTOLOGICO > ORTODONTIA > ARCO INTRA ORAL > Arco NiTi Superelástico Retangular 021x025mm -



## Arco NiTi Superelástico Retangular 021x025mm - MORELLI

MORELLI

Referência: 1291

Embalagem com 10 unidades.

# R\$ 20,20

1x R\$ 20,20 sem juros

- 1 +



Calcule o frete e o prazo de entrega estimados para sua região

CEP

Não sei meu CEP

Aplicação

Avaliações

*802*  
**ERICKA Paz de M. Cavalcanti**  
Ar. Dentista / CRO-PE 9089  
Idt. 071159337-6 MD/EB



(11) 3042-3035  
(19) 3523-1961

Sobre a marca  
Nossas lojas  
Contato

Políticas de Privacidade  
Política de Envio  
Dúvidas Frequentes

Login/Cadastro  
Minha conta  
Meus pedidos  
Meu carrinho



IOS EMAIL!

contato@dentalvidafarma.com.br

HORÁRIO DE ATENDIMENTO

Seg a Sex, das 08:00h às 18:00h  
Sáb, das 08:00h às 12:00h

COMO PAGAR



LOJA  
SEGURA



Siga Dental Vidafarma



© 2021 Costa Assunção Distribuidora Ltda. 00.270.120/0001-09, Rua Antônio de Miranda, 221, Centro, Imperatriz-MA.



Os produtos mais vendidos



Clareador Whiteness Perfect  
R\$ 19,50  
1x de R\$ 19,50 sem juros

VER DETALHES



Clareador Whiteness Perfect  
R\$ 18,15  
1x de R\$ 18,15 sem juros

VER DETALHES



performa

*ERICKA Paz de M. Cavalcanti*  
Ass. Dentista / CRO-PE 9089  
Idt. 071159337-6 MD/EB



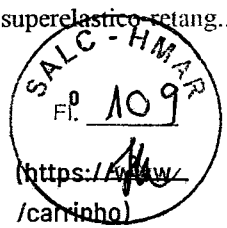

(f) Olá, O que você procura?

### Arco Niti Superelástico Retangular - 10 Unid. MORELLI



in.dentalspeed.com

elastico-  
in.dentalspeed.com

.png)

superelastico-  
in.dentalspeed.com

l-2.png)

superelastico-  
(https://cdn.dentalspeed.com

niti-  
/produtos  
mark-6267-3.png)

superelastico-

**6297 - Arco Superelástico Niti Retangular 0,40X0,55mm - (0.016"X0.022") Grande - 10 Unid - 50.62.011**

Embalagem c/ 10 unidades. Saiba Mais (https://www.dentalspeed.com/produto/arco-superelastico-niti-retangular-040x055mm-0016x-0022-superior-std-10-unid-5062011-morelli)

7-4.png)

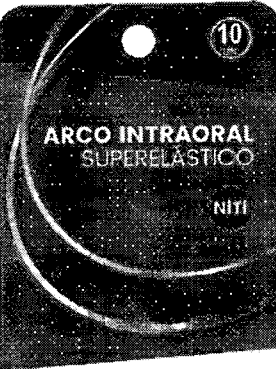

**MORELLI**

Por apenas  
**R\$ 20,20**

QUANTIDADE

1

comprar

**6297 - Arco Superelástico Niti Retangular 0,43X0,63mm (0.017"X0.025") Grande - 10 Unid - 50.62.012**

Embalagem c/ 10 unidades. Saiba Mais (https://www.dentalspeed.com/produto/arco-superelastico-niti-retangular-043x063mm-0017x0025-superior-std-10-unid-5062012-morelli)

Por apenas  
**R\$ 20,20**

QUANTIDADE

1

comprar

**6297 - Arco Superelástico Niti Retangular 0,40X0,55mm - (0.016"X0.022") Pequeno - 10 Unid - 50.82.011**

Embalagem c/ 10 unidades. Saiba Mais (https://www.dentalspeed.com/produto/arco-superelastico-niti-retangular-040x055mm-016x022-inferior-p-10-unid-5082011-morelli)

Por apenas  
**R\$ 20,20**

**ERICKA Paz de M. Cavalcanti**  
Asp Dentista / CRO-PE 9089  
Idt. 071159337-6 MD/EB



(1)

- de notificação. Copyright © 2003-2022 <https://www.dentalspeed.com/>, TODOS OS DIREITOS RESERVADOS. Algumas ilustrações  
- Esp. Imagens de produtos meramente ilustrativas. Os produtos e impressos Dental Speed são para uso próprio dos cirurgiões dentistas  
- xclusivas por telefone e internet. Não trabalhamos com representantes ou outros canais de venda. Revenda Proibida. Dental Speed |  
- y Serviço e Comércio de Produtos Para Saúde SA | CNPJ 13.612.214/0001-60 Rua Senador Carlos Gomes de Oliveira, 800, GP 04. Distrito  
dustrial - CEP 88104-785 - São José-SC. Responsáveis Técnicas: Mariana Vianna Kunzler | CRF-SC 4183 | Manoela Kluppel Riekes | CRF-SC 15353 |  
Marielle Meireles da Silva | CRF-SC 15871 | Nº Autorização ANVISA: Medicamentos 1.09.024-0 Produtos para saúde 8.08.016-3 Saneantes  
3.05.080-3 Cosméticos 2.09.568-8

  
ERICKA Paz de M. Cavalcanti  
Ass. Dentista / CRO-PE 9089  
Idf 071159337-6 MDIEB



[Lovers](#) [Baixe o](#) [Estudantes](#) [Harmonização](#) [Laboratório](#) [Cadeiras](#) [Simples](#) [Solução](#) [Blog](#)

[App](#)

[Orofacial](#)

[Dental](#)

[Digital](#)



Digite o que você procura [Home](#) | [Ortodontia](#) | [Arco Intraoral](#) | [Arco NiTi Superelástico Retangular - Morelli](#)

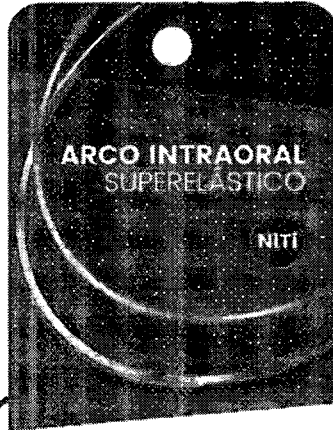

**Arco Intraoral Morelli**  
**NiTi**  
 Para uso em ortodontia

10	12	14
16	18	20

### Arco NiTi Superelástico Retangular - Morelli

Cod. de Referência: DC11781

☆☆☆☆☆ (4)

Veja opiniões de quem já comprou

Embalagem com 10 unidades. Escolha o tamanho.

**Frete Grátis!**

Nas compras acima de R\$ 200,00\*

A partir de  
**R\$20,20**

Condições de Pagamento [+]

Escolha uma Opção...

1



Comprar

*ERICKA Paz de M. Cavalcanti*  
 Asso Dentista / CRO-PE 9089  
 Idt. 071159337-6 MDIEB

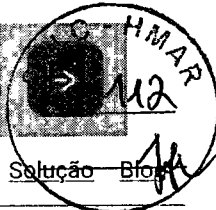
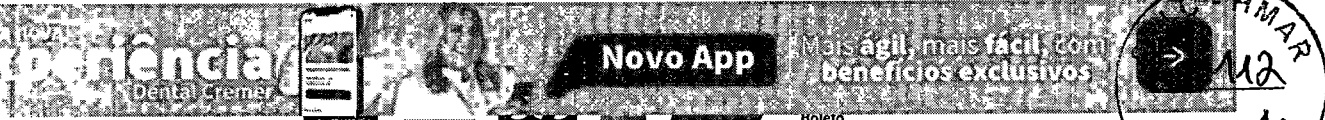

[Lovers](#) [Baixe o](#) [Estudantes](#) [Harmonização](#) [Laboratório](#) [Cadeiras](#) [Simples](#) [Solução](#) [Boleto](#)

**Cartão de Crédito**

	<a href="#">App</a>	Parcele em até 12x* sem juros <b>Orofacial</b>	<a href="#">Dental</a>	<a href="#">Digital</a>
	<b>NOVO</b>	<b>Boleto a prazo</b> Parcele em até 6x* sem juros		
		<b>Boleto à vista</b> Ganhe 3% de desconto		



Copyright © 2022 - Copyright © 2019 - Todos os direitos reservados | www.dentalcremer.com.br | Dental Cremer Produtos Odontológicos S.A. | CNPJ: 14.190.675/0001-55 | Rua das Missões, 674 - 2º andar - Ponta Aguda - Blumenau - Santa Catarina - CEP 89051-001 | Autorizações de Funcionamento ANVISA - Medicamentos: 1.09.245-3, Produtos para Saúde (Correlatos): 8.08.576-8, 8.10.706-3, Saneantes Domissanitários: 3.05.135-4, Perfumes/Produtos de Higiene/Cosméticos: 2.06.387-3 | CNPJ: 14.190.675/0002-36 | Av. das Indústrias Antônio Conrado de Oliveira, 90 - Galpão 03 - Distrito Industrial - Itapeva - Minas Gerais - CEP 37655-000 - Farmacêutica responsável: Shirley de Toledo Ladislau - CRF/MG nº 11.607 | CNPJ: 14.190.675/0003-17 | Av. das Indústrias Antônio Conrado de Oliveira, 90 - Galpão 04 - Distrito Industrial - Itapeva - Minas Gerais - CEP 37655-000 - Farmacêutico responsável: Diego Diônata da Rosa - CRF/MG nº 31666. Política de Privacidade e Segurança - Fotos meramente ilustrativas - Os preços e condições da loja virtual estão sujeitos a alterações. Em caso de divergência de preços no site, o valor válido é o do Carrinho de Compra.

*ERICKA*  
 ERICKA Páez de M. Cavalcanti  
 Asso Dentista / CRO-PE 9089  
 ldt 071159337-6 MD/EB



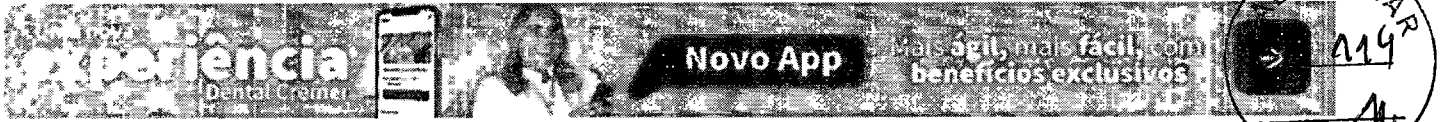
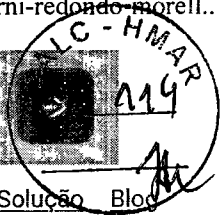

[Lovers](#) [Baixe o](#) [Estudantes](#) [Harmonização](#) [Laboratório](#) [Cadeiras](#) [Simples](#) [Solução](#) [Blog](#)

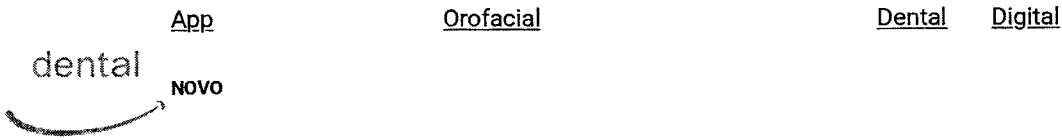

Digite o que você procura [Home](#) | [Ortodontia](#) | [Arco Intraoral](#) | [Arco de Aço CrNi Redondo - Morelli](#)



Arco Intraoral Morelli  
CrNi - Aço Inoxidável

*ERICKA Paz de M. Cavalcanti*  
At: Dentista / CRO-PE 9089  
ltd 071159337-6 MD/EB

### Arco de Aço CrNi Redondo - Morelli

Cod. de Referência: DC11719

☆☆☆☆☆ (7) [Veja opiniões de quem já comprou](#)

Embalagem com 10 unidades.

**Frete Grátis!**

Nas compras acima de R\$ 200,00\*  
exceto para pedidos de resina bott. única

A partir de  
**R\$8,10**

[Condições de Pagamento \[+\]](#)

Escolha uma Opção...

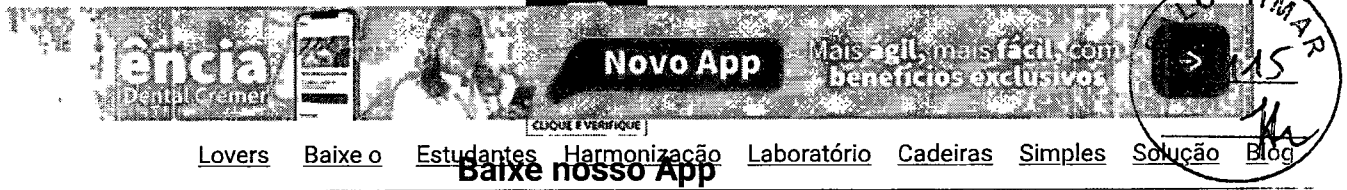

App Orofacial Dental Digital

dental **NOVO**



**Cartão de Crédito**  
 Parcele em até 12x\* sem juros

**Boleto a prazo**  
 Parcele em até 6x\* sem juros

**Boleto à vista**  
 Ganhe 3% de desconto

Copyright © 2022 - Copyright © 2019 - Todos os direitos reservados | www.dentalcremer.com.br | Dental Cremer Produtos Odontológicos S.A. | CNPJ: 14.190.675/0001-55 | Rua das Missões, 674 - 2º andar - Ponta Aguda - Blumenau - Santa Catarina - CEP 89051-001 | Autorizações de Funcionamento ANVISA - Medicamentos: 1.09.245-3, Produtos para Saúde (Correlatos): 8.08.576-8, 8.10.706-3, Saneantes Domissanitários: 3.05.135-4, Perfumes/Produtos de Higiene/Cosméticos: 2.06.387-3 | CNPJ: 14.190.675/0002-36 | Av. das Indústrias Antônio Conrado de Oliveira, 90 - Galpão 03 - Distrito Industrial - Itapeva - Minas Gerais - CEP 37655-000 - Farmacêutica responsável: Shirley de Toledo Ladislau - CRF/MG nº 11.607 | CNPJ: 14.190.675/0003-17 | Av. das Indústrias Antônio Conrado de Oliveira, 90 - Galpão 04 - Distrito Industrial - Itapeva - Minas Gerais - CEP 37655-000 - Farmacêutico responsável: Diego Diônata da Rosa - CRF/MG nº 31666. Política de Privacidade e Segurança - Fotos meramente ilustrativas - Os preços e condições da loja virtual estão sujeitos a alterações. Em caso de divergência de preços no site, o valor válido é o do Carrinho de Compra.

*[Handwritten Signature]*  
**ERICKA Paz de M. Cavalcanti**  
 Acs Dentista / CRO-PE 9089  
 luf 071159337-6 MD/EB

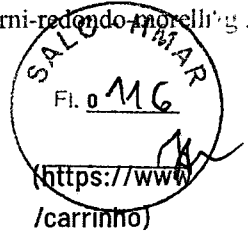

(t Olá, O que você procura?

### Arco CrNi Redondo MORELLI

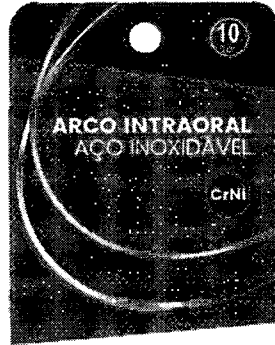

**MORELLI**



cdn.dentalspeed.com  
cdn.dentalspeed.com

cdn.dentalspeed.com  
redondo-  
35mm-0014-  
inferior-  
crni-  
10-un-  
95-2.png)

**6295 - Arco CrNi Redondo Ø0,30mm - 0.012" Inferior - 10 Unid. - 50.70.000**

Embalagem c/ 10 unidades. Saiba Mais (<https://www.dentalspeed.com/produto/arco-crni-redondo-030mm-0012-inferior-10-unid-5070000-morelli>)

U-un-  
ora-6295-3.png)

Por apenas  
**R\$ 8,10**

QUANTIDADE

1

comprar

**6295 - Arco CrNi Redondo Ø0,30mm - 0.012" Superior - 10 Unid. - 50.60.000**

Embalagem c/ 10 unidades. Saiba Mais (<https://www.dentalspeed.com/produto/arco-crni-redondo-030mm-0012-superior-10-unid-5060000-morelli>)

Por apenas  
**R\$ 8,10**

QUANTIDADE

1

comprar

**6295 - Arco CrNi Redondo Ø0,35mm - 0.014" Inferior 10 Unid. - 50.70.001**

Embalagem c/ 10 unidades. Saiba Mais (<https://www.dentalspeed.com/produto/arco-crni-redondo-035mm-0014-inferior-10-unid-5070001-morelli>)

Por apenas  
**R\$ 8,10**

**ERICKA Paz de M. Cavalcanti**  
As 3 Dentista / CRO-PE 9089  
Idt. 071159337-6 MD/EB

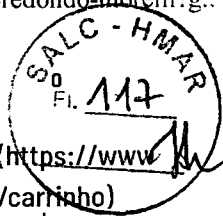

DI 2022  
VERIFIQUE

(https://www.lojaconfiavel.com/carrinho)

/dentalspeed)

Compre também pelo **0800 701 6870** (tel:08007016870)



Segunda a Sexta-feira, das 8h às 19h, e Sábado, das 9h às 13h.

Para melhor atender nossos clientes, não vendemos por atacado e reservamo-nos o direito de limitar, por cliente, a quantidade dos produtos oferecidos. Preços, ofertas e condições exclusivos para internet e televendas, válidos durante o dia de hoje, podendo sofrer alterações sem prévia notificação. Copyright © 2003-2022 https://www.dentalspeed.com/, TODOS OS DIREITOS RESERVADOS. Algumas Ilustrações por Freepik. Imagens de produtos meramente ilustrativas. Os produtos e impressos Dental Speed são para uso próprio dos cirurgiões-dentistas. Vendas exclusivas por telefone e internet. Não trabalhamos com representantes ou outros canais de venda. Revenda Proibida. Dental Speed | Quantity Serviço e Comércio de Produtos Para Saúde SA | CNPJ 13.612.214/0001-60 Rua Senador Carlos Gomes de Oliveira, 800, GP 04. Distrito Industrial - CEP 88104-785 - São José-SC. Responsáveis Técnicas: Mariana Vianna Kunzler | CRF-SC 4183 | Manoela Kluppel Riekes | CRF-SC 15353 | Marielle Meireles da Silva | CRF-SC 15871 | Nº Autorização ANVISA: Medicamentos 1.09.024-0 Produtos para saúde 8.08.016-3 Saneantes 3.05.080-3 Cosméticos 2.09.568-8

  
**ERICKA Paz de M. Cavalcanti**  
Ass. Dentista | CRO-PE 9089  
Idt. 071159337-6 MD/EB

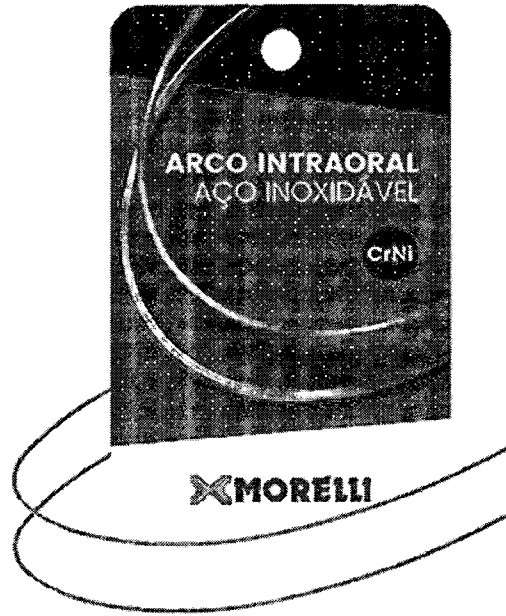

Descrição

APLICAÇÃO

Indicado para o tratamento de maloclusões dentárias.

BENEFÍCIOS

Arcos pré-contornados desenvolvidos para proporcionar alinhamento, rotação e nivelamento com segurança e conforto ao paciente. Excelente acabamento e polimento

### Arco de Aço CrNi Redondo - Morelli

Cód.: 50.60.004|001508 Morelli

Veja mais: [Conteúdo](#) [Descrição completa](#)

**EMBALAGEM COM 10 UNIDADES.**

## R\$ 8,10

ou a vista no Boleto

mais condições de pagamento no cartão

 inferior 012 - 50.70.000	R\$ 8,10 /cada	- 1 +	<input type="checkbox"/> <a href="#">Comprar</a>
 Inferior 014 - 50.70.001	R\$ 8,10 /cada	- 1 +	<input type="checkbox"/> <a href="#">Comprar</a>
 Superior 014 - 50.60.001	R\$ 8,90 /cada	- 1 +	<input type="checkbox"/> <a href="#">Comprar</a>
 Inferior 016 - 50.70.002	R\$ 8,10 /cada	- 1 +	<input type="checkbox"/> <a href="#">Comprar</a>

*ERICKA Paz de M. Cavalcanti*  
Ass Dentista | CRO-PE 9089  
Idt 071159337-6 MD/EB



© 2022 Todos os direitos reservados.



Comercio De Produtos Odonto - Medicos Ltda Epp - CNPJ: 12.936.032/0001-82 I.E. 310.280.277.118 Av. Paulo VI, 472 | Franca - SP | CEP 14403-143  
Farmacêutica Responsável: Marcelle Cristina dos Santos CRF-SP nº 90014; Autorização Funcionamento ANVISA Medicamentos: 1.16733.7; Autorização Funcionamento ANVISA Saneantes: 3.07506.9; Autorização Funcionamento ANVISA Produtos de Higiene/Cosméticos: 2.09465.1; Autorização Funcionamento ANVISA (Saúde)Correlatos; Política de Privacidade e Segurança - Fotos meramente ilustrativas - Os preços e condições da loja virtual estão sujeitos a alterações. Em caso de divergência de preços no site, o valor válido é o do Carrinho de Compras.



Siga-nos nas redes sociais e fique por dentro de sorteios, novidades e descontos!

por Tecnologia

  
ERICKA Paz de M. Cavalcanti  
Asp Dentista / CRO-PE 9089  
Idt. 071159337-6 MD/EB



SALVADOR  
12/1  
JK



[Lovers](#) [Baixe o](#) [Estudantes](#) [Harmonização](#) [Laboratório](#) [Cadeiras](#) [Simples](#) [Solução](#) [Blog](#)

[App](#) [Orofacial](#) [Dental](#) [Digital](#)  
dental **NOVO**

Digite o que você procura [Home](#) | [Ortodontia](#) | [Arco Intraoral](#) | [Arco de Aço CrNi Retangular - Morelli](#)

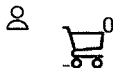

Arco Intraorais Morelli  
CrNi - Aço Inoxidável

*ERICKA Paz de M. Cavalcanti*  
Ac - Dentista / CRO-PE 9089  
Idt 071159337-6 MDIEB

### Arco de Aço CrNi Retangular - Morelli

Cod. de Referência: DC11720

☆☆☆☆☆ (4) [Veja opiniões de quem já comprou](#)

Embalagem com 10 unidades. Escolha o tamanho.

**Frete Grátis!**

Nas compras acima de R\$ 200,00\*  
EXCETO PARA PEDIDOS DE TORXINA BOM DENT

A partir de  
**R\$9,40.**

Condições de Pagamento [+]

Escolha uma Opção...

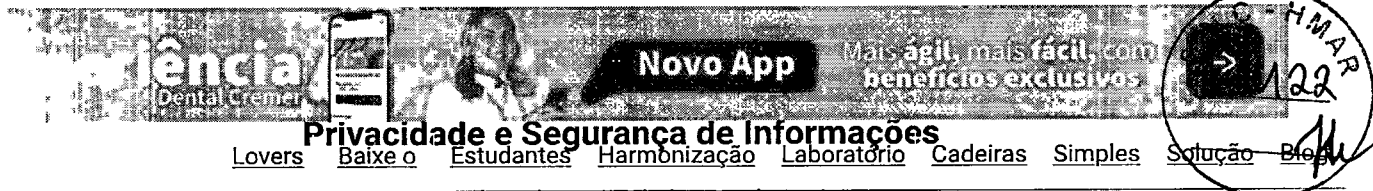

**Privacidade e Segurança de Informações**

[Lovers](#) [Baixe o](#) [Estudantes](#) [Harmônização](#) [Laboratório](#) [Cadeiras](#) [Simples](#) [Solução](#) [Bios](#)

[Política de Privacidade e Cookies](#)

[App](#) [Orofacial](#)

[Dental](#)

[Digital](#)

dental

[Gerenciamento das Preferências de Cookies](#)

**NOVO** [Atendimento aos Direitos dos Titulares](#)

[Reporte de Incidentes de Privacidade](#)



**Baixe nosso App**

**Cartão de Crédito**

Parcele em até 12x\* sem juros

**Boleto a prazo**

Parcele em até 6x\* sem juros

**Boleto à vista**

Ganhe 3% de desconto

Copyright © 2022 - Copyright © 2019 - Todos os direitos reservados | www.dentalcremer.com.br | Dental Cremer Produtos Odontológicos S.A. | CNPJ: 14.190.675/0001-55 | Rua das Missões, 674 - 2º andar - Ponta Aguda - Blumenau - Santa Catarina - CEP 89051-001 | Autorizações de Funcionamento ANVISA - Medicamentos: 1.09.245-3, Produtos para Saúde (Correlatos): 8.08.576-8, 8.10.706-3, Saneantes Domissanitários: 3.05.135-4, Perfumes/Produtos de Higiene/Cosméticos: 2.06.387-3 | CNPJ: 14.190.675/0002-36 | Av. das Indústrias Antônio Conrado de Oliveira, 90 - Galpão 03 - Distrito Industrial - Itapeva - Minas Gerais - CEP 37655-000 - Farmacêutica responsável: Shirley de Toledo Ladislau - CRF/MG nº 11.607 | CNPJ: 14.190.675/0003-17 | Av. das Indústrias Antônio Conrado de Oliveira, 90 - Galpão 04 - Distrito Industrial - Itapeva - Minas Gerais - CEP 37655-000 - Farmacêutico responsável: Diego Diônata da Rosa - CRF/MG nº 31666. Política de Privacidade e Segurança - Fotos meramente ilustrativas - Os preços e condições da loja virtual estão sujeitos a alterações. Em caso de divergência de preços no site, o valor válido é o do Carrinho de Compra.

  
**ERICKA Paz de M. Cavalcanti**  
 Asp Dentista / CRO-PE 9089  
 Idt. 071159337-6 MD/EB

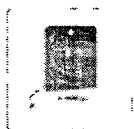
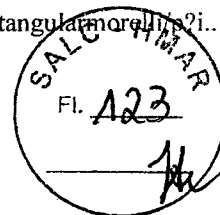

Descrição

APLICAÇÃO

Indicado para o tratamento de maloclusões dentárias.

EFÍCIOS

O acabamento e polimento garante o desempenho nas dobras e torques, além de prevenir o deslize.

### Arco de Aço CrNi Retangular - Morelli

Cód.: 50.72.002|000435 Morelli [Veja mais:](#) [Conteúdo](#) [Descrição completa](#)

**EMBALAGEM COM 10 UNIDADES. ESCOLHA O TAMANHO.**

## R\$ 9,40

R\$ 8,93 à vista no Boleto

[mais condições de pagamento no cartão](#)

	Inferior 016x022 - 50.72.001	R\$ 9,40 /cada	- 1 +	<input type="checkbox"/> Comprar
	Inferior 017x025 - 50.72.002	R\$ 10,05 /cada	- 1 +	<input type="checkbox"/> Comprar
	Superior 017x025 - 50.62.002	R\$ 9,40 /cada	- 1 +	<input type="checkbox"/> Comprar
	Inferior 018x025 - 50.72.003	R\$ 9,40 /cada	- 1 +	<input type="checkbox"/> Comprar

**ERICKA Paz de M. Cavalcanti**  
As ) Dentista / CRO-PE 9089  
Idt. 071159337-6 MD/EB



© 2022 Todos os direitos reservados.

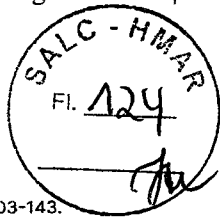

Produtos Odonto - Medicos Ltda Epp - CNPJ: 12.936.032/0001-82 I.E. 310.280.277.118 Av. Paulo VI, 472 | Franca - SP | CEP 14403-143.

Responsável: Marcelle Cristina dos Santos CRF-SP nº 90014; Autorização Funcionamento ANVISA Medicamentos: 1.16733.7; Autorização Funcionamento

Saneantes: 3.07506.9; Autorização Funcionamento ANVISA Produtos de Higiene/Cosméticos: 2.09465.1; Autorização Funcionamento ANVISA

de)Correlatos; Política de Privacidade e Segurança - Fotos meramente ilustrativas - Os preços e condições da loja virtual estão sujeitos a alterações. Em caso de emergência de preços no site, o valor válido é o do Carrinho de Compras.



Siga-nos nas redes sociais e fique por dentro de sorteios, novidades e descontos!

Feito por

Tecnologia

  
ERICKA Paz de M. Cavalcanti  
At: Dentista / CRO-PE 9089  
J. 074159337-6 MD/EB



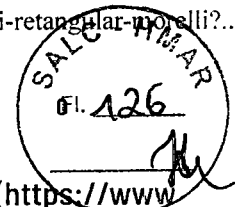

(https://www  
/carrinho)



**ebit** 300  
MEDALHA 2022  
CLIQUE E VERIFIQUE

(https://www.ebit.com.br/dental-speed/selo)



(https://www.lojaconfiavel.com/dentalspeed)

Compre também pelo **0800 701 6870** (tel:08007016870)



Segunda a Sexta-feira, das 8h às 19h, e Sábado, das 9h às 13h.

Para melhor atender nossos clientes, não vendemos por atacado e reservamo-nos o direito de limitar, por cliente, a quantidade dos produtos anunciados. Preços, ofertas e condições exclusivos para internet e tele vendas, válidos durante o dia de hoje, podendo sofrer alterações sem prévia notificação. Copyright © 2003-2022 https://www.dentalspeed.com/ , TODOS OS DIREITOS RESERVADOS. Algumas Ilustrações por Stories by Freepik. Imagens de produtos meramente ilustrativas. Os produtos e impressos Dental Speed são para uso próprio dos cirurgiões-dentistas. Vendas exclusivas por telefone e internet. Não trabalhamos com representantes ou outros canais de venda. Revenda Proibida. Dental Speed | Quantity Serviço e Comércio de Produtos Para Saúde SA | CNPJ 13.612.214/0001-60 Rua Senador Carlos Gomes de Oliveira, 800, GP 04. Distrito Industrial - CEP 88104-785 - São José-SC. Responsáveis Técnicas: Mariana Vianna Kunzler | CRF-SC 4183 | Manoela Kluppel Riekens | CRF-SC 15353 | Marielle Meireles da Silva | CRF-SC 15871 | Nº Autorização ANVISA: Medicamentos 1.09.024-0 Produtos para saúde 8.08.016-3 Saneantes 3.05.080-3 Cosméticos 2.09.568-8

  
ERICKA Paz de M. Cavalcanti  
As Dentista / CRO-PE 9089  
Idt 071159337-6 MD/EB



Use o cupom APCIO10 e ganhe 10% de desconto na sua primeira compra.

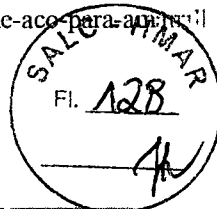

Autocomplete text: ...idade de onento, pode pesquisar ;D



MORELLI

Marca: Morelli

Fio de Aço Para Amarrilho Redondo 008" - Morelli

SKU 999104

R\$ 18,50

- 1 +

ADICIONAR AO CARRINHO

FINALIZAR COMPRA

Consulte frete e prazo de entrega



Não sabe o CEP?

INDICAÇÃO CARACTERÍSTICAS ITENS INCLUSOS

ERICKA Paz de M. Cavalcanti  
Asp Dentista / CRO-PE 9089  
Idt. 071159337-6 MD/EB



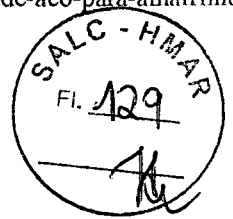

Cadastre-se para receber nossas ofertas



ATENDIMENTO

(11) 2092-3229 - Ramal 2  
comercial@apoiodental.com.br

LOJA FÍSICA  
SEGUNDA A SEXTA DAS 8h ÀS 18h  
RUA SERRA DE JURÉA, 250 - TATUAPÉ - SÃO PAULO - SP  
LOJA ONLINE  
24H POR DIA 07 DIAS POR SEMANA

PRODUTOS

1- FIO DE AÇO  
2- FIO DE AÇO  
3- FIO DE AÇO

INSTITUCIONAL

SOBRE A APOIO DENTAL  
POLÍTICA COMERCIAL  
POLÍTICA DE PRIVACIDADE

AJUDA E SUPORTE

COMO COMPRAR  
ENTREGA E FRETE  
TROCAS E DEVOLOÇÕES  
DÚVIDAS FREQUENTES

FORMAS DE PAGAMENTO

SITE 100% SEGURO



DESENVOLVIDO POR

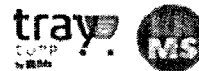

Copyright © 2020 - Todos os direitos reservados | www.apoiodental.com.br | Apoio Dental Comércio de Produtos e Equipamentos Odontológicos em Geral EIRELI | CNPJ: 10.925.214/0001-22 | Rua Serra de Juréa, 250 - Tatuapé - São Paulo - SP - CEP 03323-020 | N° de Autorização de Funcionamento ANVISA: - Medicamentos: 1.09.088-1, Produtos para Saúde (Correlatos): 8.08.058-9, Saneantes: 3.04.973-2, Perfumes/Produtos de Higiene/Cosméticos: 2.06.116-7 | CMVS 35503080146400142018 | Responsável Técnico: Marcos Vinícius Luz Miranda - CRF-SP nº 40.082. Política de Privacidade e Segurança - Fotos meramente ilustrativas - Os preços e condições da loja virtual estão sujeitos a alterações. Em caso de divergência de preços no site, o valor válido é o do Carrinho de Compra.

*ERICKA Paz de M Cavalcanti*  
Aé. Dentista / CRO-PE 9089  
Idt. 071159337-6 MD/EB



Lojas

Sobre Nós

Compre pelo Whatsapp

Entre em contato



O que você está procurando?



Todas as Categorias

Ortodontia

Endodontia

Equipamentos e Periféricos

Dentística e Estética

Prótese

Ofertas FGM

FRETE GRÁTIS

Acima de R\$150, para Nordeste. R\$300 Sul, Sudeste e Centro-Oeste



ATÉ 12X SEM JUROS parcela mínima de R\$100



+ 3% DE DESCONTO no PIX e Boletão



LOJA SEGURA mais de 14 anos de mercado



ORTODONTICO > ORTODONTIA > FIO > Fio de Aço Para Amarrilho Redondo 010" - MORELLI

# Fio de Aço Para Amarrilho Redondo 010" - MORELLI

MORELLI

Referência: 2396

Rolo de 50g.



## R\$ 17,00

1x R\$ 17,00 sem juros

- 1 +

Adicionar

Calcule o frete e o prazo de entrega estimados para sua região

CEP

Não sei meu CEP

Aplicação

Avaliações

Material: Aço Inoxidável

Diâmetro: 010" ou 0,25mm.

\* Metragem: 130m.

\* Referência: Morelli: 5501210.



ERICKA Paz de M. Cavalcanti  
Asp Dentista / CRO-PE 9089  
Idt. 071159337.5 MD/EB





MANDE-NOS EMAIL!

atendimento@dentalvidafarma.com.br

DE ATENDIMENTO

das 08:00h às 18:00h

das 08:00h às 12:00h

COMO PAGAR



LOJA SEGURA



Siga Dental Vidafarma



© 2021 Costa Assunção Distribuidora Ltda. 00.270.120/0001-09, Rua Antônio de Miranda, 221, Centro, Imperatriz-MA.



### Os produtos mais vendidos



Clareador Whiteness Perfect

R\$ 19,50

1x de R\$ 19,50 sem juros

VER DETALHES



Clareador Whiteness Perfect

R\$ 18,15

1x de R\$ 18,15 sem juros

VER DETALHES



powered by performa

ERICKA Paz de M. Cavalcanti  
As. Dentista / CRO-PE 9089  
Idt. 071159337-6 MDIEB



Novo site, navegue e confira a experiência completa.



Home > [Ortodontia](#) > [Fio](#) > Fio de Aço Para Amarrinho Redondo 010" - Morelli

### Fio de Aço Para Amarrinho Redondo 010" - Morelli

Rolo de 50g.  
Cod. de Referência: 419016  
☆☆☆☆☆

**R\$17,00**

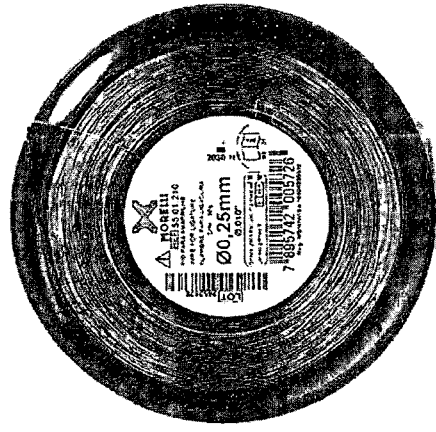

+ 1 +  
Adicionar ao Carrinho  
+ Adicionar a lista de desejos

#### Calcular frete e prazo

O prazo de entrega inicia-se após a emissão da Nota Fiscal.

Digite o CEP  
  
Calcular

- Lovers. Pontue para ganhar muitos descontos e vantagens
- Frete Grátis. Em compras acima de R\$ 200.
- Troca Grátis. Você tem 07 dias a partir da data de recebimento.
- Formas de pagamento
- Detalhes

- \* Fio de aço CrNi.
- \* Diâmetro: 010" ou 0,25mm.

12/09/2022 10:42



Muito bom!  
ótimo

Essa informação foi útil? (0) (0)



Muito bom!  
Muito prático e ótima resistência.

Essa informação foi útil? (1) (0)



Muito bom!  
excelente

Essa informação foi útil? (1) (0)

Copyright © 2022 - Copyright © 2019 - Todos os direitos reservados | [www.dentalcremer.com.br](http://www.dentalcremer.com.br) | Dental Cremer Produtos Odontológicos S.A. | CNPJ: 14.190.675/0001-55 | Rua das Missões, 674 - 2ª andar - Ponta Aguda - Blumenau - Santa Catarina - CEP 89051-001 | Autorizações de Funcionamento ANVISA - Medicamentos: 1.09.245-3, Produtos para Saúde (Correlatos): 8.08.376-8, 8.10.706-3, Saneantes Domissanitários: 3.05.135-4, Perfumes/Produtos de Higiene/Cosméticos: 2.06.387-3 | CNPJ: 14.190.675/0002-36 | Av. das Indústrias Antônio Conrado de Oliveira, 90 - Galpão 03 - Distrito Industrial - Itapeva - Minas Gerais - CEP 37655-000 - Farmacêutica responsável: Shirley de Toledo Ladislau - CRF/MG nº 11.607 | CNPJ: 14.190.675/0003-17 | Av. das Indústrias Antônio Conrado de Oliveira, 90 - Galpão 04 - Distrito Industrial - Itapeva - Minas Gerais - CEP 37655-000 - Farmacêutico responsável: Diego Diônata da Rosa - CRF/MG nº 31666. Política de Privacidade e Segurança - Fotos meramente ilustrativas - Os preços e condições da loja virtual estão sujeitos a alterações. Em caso de divergência de preços no site, o valor válido é o do Carrinho de Compra.

**ERIC ASSIS de M. Cavalcanti**  
Asp Dentista LCR/O-PE 9089  
Idt. 071159337-6 MD/EB



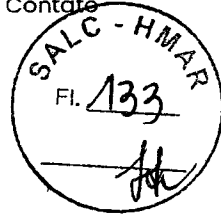

O que você está procurando?



Todas as  
Categorias

Ortodontia

Endodontia

Equipamentos  
e Periféricos

Dentística  
e Estética

Próteses

FRETE GRÁTIS

Acima de R\$150, para o Nordeste, R\$300 Sul, Sudeste e Centro-Oeste



ATÉ 12X SEM JUROS parcela mínima de R\$100



+ 3% DE DESCONTO no PIX e Boletão



LOJA SEGURA mais de 14 anos de mercado



ODONTOLOGICO > ORTODONTIA > FIO > Fio de Aço Para Amarrilho Redondo 010" - MORELLI

# Fio de Aço Para Amarrilho Redondo 010" - MORELLI

MORELLI

Referência: 2396

Rolo de 50g.

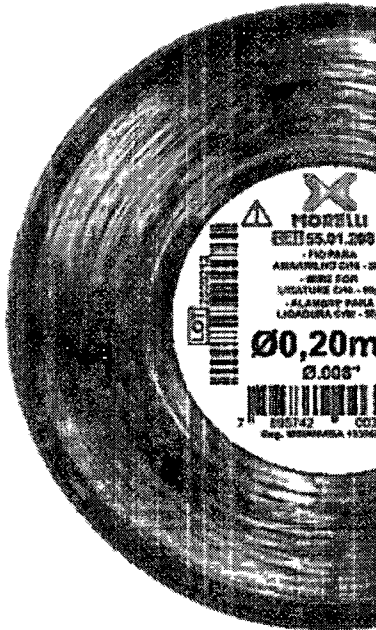

## R\$ 17,00

1x R\$ 17,00 sem juros

- 1 +

Adicionar

Calcule o frete e o prazo de entrega estimados para sua região

CEP

Não sei meu CEP



ERICKA Paz de M. Cavalcanti  
As. Dentista / CRO-PE 9089  
Idt. 071159337-6 MD/EB



Aplicação

Avaliações



MORELLI

MORELLI

MORELLI

MORELLI

CONHEÇA  
A DENTAL  
VIDAFARI



FOSSA:  
LOJAS



TODA:  
DÚVIDA



CONFIRA S  
O PEDIDO



CONTORE COM  
A GENTE

SAIBA MAIS

VER ENDEREÇOS

CLIQUE AQUI

CLIQUE AQUI

CONTATE-NOS

Fio Vareta de  
Aço CrNi Twist  
Flex Redondo

Fio de Aço  
Para Amarrilho  
Redondo

Fio de Aço CrNi  
Duro Elástico

Fio Vareta de  
Aço Morest

# SEJA O PRIMEIRO

Endereço de e-mail



Fique por dentro das novidades e promoções

R\$ 12,50

R\$ 15,00

R\$ 11,00

R\$ 14,30

ATENDIMENTO

INFORMAÇÕES

PAGAMENTO

Adicione MINHA CONTA

(11) 3042-3035  
(99) 3523-1961

Sobre a marca  
Nossas lojas  
Contato

Políticas de Privacidade  
Política de Envio  
Dúvidas Frequentes

Login/Cadastro  
Minha conta  
Meus pedidos  
Meu carrinho

MANDE-NOS EMAIL!

atendimento@dentalvidafarma.com.br

## HORÁRIO DE ATENDIMENTO

Segunda a Sexta, das 08:00h às 18:00h  
Sábados, das 08:00h às 12:00h

## COMO PAGAR



LOJA  
SEGURA



Dental Vidafarma



*ERICKA Paz de M. Cavalcanti*  
Aç. Dentista | CRO-PE 9089  
Idt. 071159337-6 MD/EB

© 2021 Costa Assunção Distribuidora Ltda. 00.270.120/0001-09, Rua Antônio de Miranda, 221, Centro, Imperatriz-MA.



## Os produtos mais vendidos



Clareador Whiteness  
R\$ 19,50  
1x de R\$ 19,50 sem juros

VER DETALHES



Clareador Whiteness  
R\$ 18,15  
1x de R\$ 18,15 sem juros

VER DETALHES

powered by performa

57

MEDIA MEDIANA MENOR  
**R\$ 13,33 R\$ 13,39 R\$ 13,15**

FILTROS APLICADOS

Código Material/Serviço Identificação do Item de Compra Ano da Compra  
**432324, 432327, 344145 1601990500041202100009, 1200160500025202200087, 1200160500025202200086 2022, 2021**

Quantidade total de registros: 3  
 Registros apresentados: 1 a 3

Identificação da Compra	Número do Item	Modalidade	Código do CATMAT	Descrição do Item	Descrição Complementar	Unidade de Fornecimento	Quantidade Ofertada	Valor Unitário	Fornecedor	Órgão	UASG	Data da Compra
00075/2022	00086	Pregão	432324	FIO ORTODÔNTICO		UNIDADE	5	R\$13,15	DENTAL FREIRE & GOULART LTDA	COMANDO DA AERONAUTICA	120016 - GRUPOAMENTO DE APOIO DE SÃO JOSE DOS CAMPOS	06/07/2022
00041/2021	00109	Pregão	344145	FIO ORTODÔNTICO		UN	20	R\$13,39	ROFEMAX IMPORTADORA DE EMBALAGENS EIRELI	COMANDO DO EXERCITO	160199 - HOSPITAL MILITAR DE AREA DE RECIFE	01/02/2022
00025/2022	00087	Pregão	432327	FIO ORTODÔNTICO		UNIDADE	5	R\$13,44	A. M. MOLITERNO EIRELI	COMANDO DA AERONAUTICA	120016 - GRUPOAMENTO DE APOIO DE SÃO JOSE DOS CAMPOS	06/07/2022

7.09

ERICKA Paz de M. Cavalcanti  
 Asp Dentista CRO-PE 9089  
 Idt. 071159337-6 MD/EB





TODOS OS PRODUTOS

Olá! Faça seu login ou cadastre-se

### ARQUÊS / VARETA

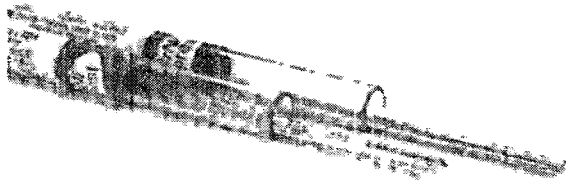

Por: **R\$ 15,00**

Valor dos Tributos R\$ 0,62 (4,13%)

Quantidade: - 1 +

Embalagem com 10 Unidades.

**ADICIONAR AO CARRINHO**

#### Formas de Pagamento :

Ampliar Imagem

Saiba mais sobre instruções de uso »



Descrição Folhetos

#### APLICAÇÃO

Indicado para o tratamento de maloclusões dentárias.

#### BENEFÍCIOS

A aplicação em varetas permite a conformação segundo a necessidade e resposta biológica dos pacientes.

#### CARACTERÍSTICAS

Confeccionado com uma liga de Cromo-Níquel.

ENCONTRE NO CATÁLOGO

INSTRUÇÕES DE USO

INDIQUE UM AMIGO

ERIKA Paz de M. Cavalcanti  
At. Dentista / CRO-PE 9089  
Jl. 071159337-6 MD/EB

#### Produtos Relacionados

Olá! Como podemos te ajudar?

GetButton

TODOS OS PRODUTOS

Procure por nome, código ...

Olá! Faça seu login ou cadastre-se



ERICKA Paz de M. Cavalcanti  
At: Dentista | CRO-PE 9089  
Rt 071159337-6 MDJEB

Central de Atendimento

- Dúvidas Frequentes Sobre a Morelli
- Conosco
- Política de Privacidade e Cookies
- Evolução
- 57 (11)
- Dentista
- par

Central de Atendimento

0800 0121455  
0800 7031455

Horário de atendimento das 8h00 às 17h48, de Segunda a Sexta (exceto feriados).

Formas de Pagamento



Segurança



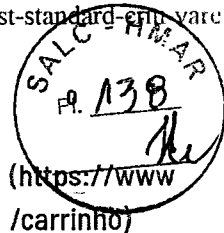

O que você procura?

# Fio Morest Standard CrNi - Vareta Retangular

## MORELLI

cdn.dentalspeed.com  
uto-  
cdn.dentalspeed.com  
morest-  
cdn.dentalspeed.com

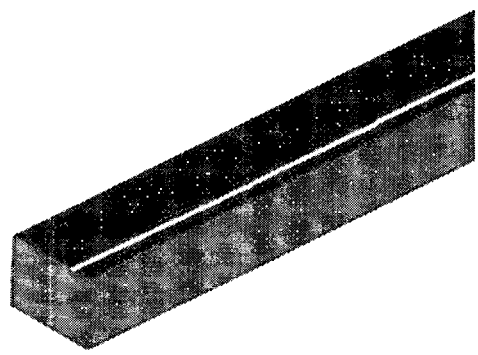

cdn.dentalspeed.com  
5503012-  
morelli-  
ds-6407-02.png)  
vareta-  
5503012-  
morelli-  
ds-6407-01.png)

### 6407 - Fio Morest Standard CrNi - Retangular - (0,017"x 0,025") Vareta - 55.03.012

Embalagem c/ 10 unidades. Saiba Mais (<https://www.dentalspeed.com/produto/fio-morest-standard-cni-retangular-0017x-0025-vareta-5503012-morelli>)

Por apenas  
**R\$ 15,00**

QUANTIDADE  
1

comprar

### 6407 - Fio Morest Standard CrNi - Retangular - (0,019"x 0,025") Vareta - 55.03.014

Embalagem c/ 10 unidades. Saiba Mais (<https://www.dentalspeed.com/produto/fio-morest-standard-cni-retangular-0019x-0025-vareta-5503014-morelli>)

Por apenas  
**R\$ 15,00**

QUANTIDADE  
1

comprar

*ERICKA Paz de M. Cavalcanti*  
At. Dentista / CRO-PE 9089  
RJT 071159337-6 MD/EB

### 6407 - Fio Morest Standard CrNi - Retangular 0,40mm x 0,55mm (0,016" x 0,022") Vareta - 55.03.011

Embalagem c/ 10 unidades. Saiba Mais (<https://www.dentalspeed.com/produto/fio-morest-standard-cni-retangular-040mm-x-055mm-0016-x-0022-vareta-5503011-morelli>)

EM BRANCO

EM DINHEIRO

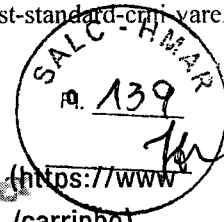

(f

1 1 003  
1 1 022

(https://www  
/carrinho)  
(https://www.lojaconfiavel.com

/dentalspeed)

Compre também pelo **0800 701 6870** (tel:08007016870)



Segunda a Sexta-feira, das 8h às 19h, e Sábado, das 9h às 13h.

Para melhor atender nossos clientes, não vendemos por atacado e reservamo-nos o direito de limitar, por cliente, a quantidade dos produtos anunciados. Preços, ofertas e condições exclusivos para internet e tele vendas, válidos durante o dia de hoje, podendo sofrer alterações sem prévia notificação. Copyright © 2003-2022 https://www.dentalspeed.com/ , TODOS OS DIREITOS RESERVADOS.

Ilustrações por Stories by Freepik. Imagens de produtos meramente ilustrativas. Os produtos e impressos Dental Speed são propriedade dos cirurgiões-dentistas. Vendas exclusivas por telefone e internet. Não trabalhamos com representantes ou outros tipos de venda. Revenda Proibida. Dental Speed | Quantity Serviço e Comércio de Produtos Para Saúde SA | CNPJ 13.612.214/0001-60 Rua Senador Carlos Gomes de Oliveira, 800, GP 04. Distrito Industrial - CEP 88104-785 - São José-SC. Responsáveis Técnicas: Mariana Vianna Kunzler | CRF-SC 4183 | Manoela Kluppel Riekes | CRF-SC 15353 | Marielle Meireles da Silva | CRF-SC 15871 | Nº Autorização ANVISA: Medicamentos 1.09.024-0 Produtos para saúde 8.08.016-3 Saneantes 3.05.080-3 Cosméticos 2.09.568-8

  
ERICKA Paz de M. Cavalcanti  
Ae J Dentista | CRO-PE 9089  
Idt 071159337-6 MD/EB

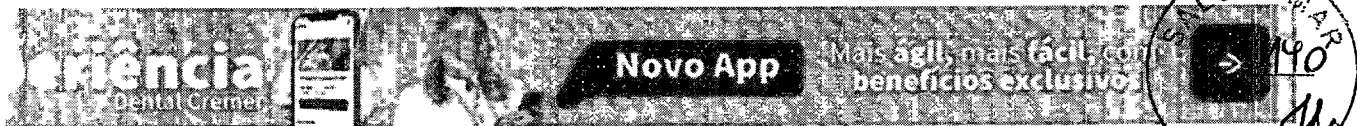

[Lovers](#) [Baixe o](#) [Estudantes](#) [Harmonização](#) [Laboratório](#) [Cadeiras](#) [Simples](#) [Solução](#) [Bio](#)

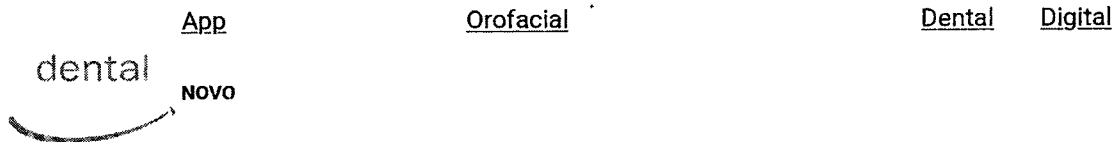

Home | [Ortodontia](#) | [Fio](#) | **Fio Vareta de Aço Morest Standard CrNi Retangular - Morelli**

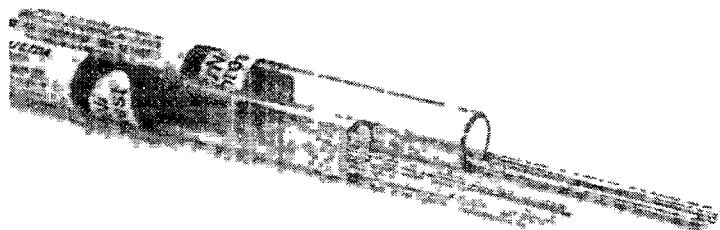
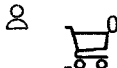

### Fio Vareta de Aço Morest Standard CrNi Retangular - Morelli

Cod. de Referência: DC12183

☆☆☆☆☆ (2) [Veja opiniões de quem já comprou](#)

Embalagem com 10 unidades.

**Frete Grátis!**

Nas compras acima de R\$ 200,00\*  
Exceção para produtos de alta fragilidade

A partir de  
**R\$15,00**

Condições de Pagamento **[+]**

**ERICKA Paz de M. Cavalcanti**  
Aç. Dentista / CRO-PE 9089  
Idt. 071159337-6 MD/EB

Escolha uma Opção...

1



**Comprar**

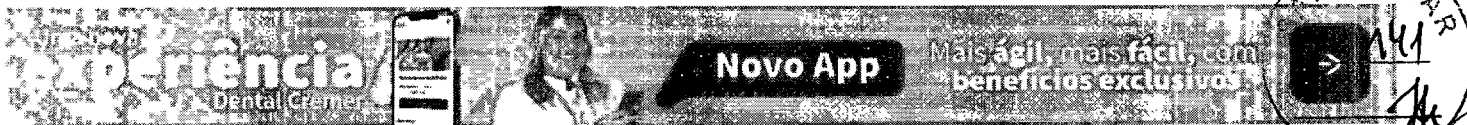

Lovers Baixe o Estudantes Harmonização Laboratório Cadeiras Simples Soluções Bio

**Baixe nosso App**

App Orofacial Dental Digital

dental NOVO

**Cartão de Crédito**

Parcele em até 12x\* sem juros

**Boleto a prazo**

Parcele em até 6x\* sem juros

**Boleto à vista**

Ganhe 3% de desconto

Copyright © 2022 - Copyright © 2019 - Todos os direitos reservados | www.dentalcremer.com.br | Dental Cremer Produtos Odontológicos S.A. | CNPJ: 14.190.675/0001-55 | Rua das Missões, 674 - 2º andar - Ponta Aguda - Blumenau - Santa Catarina - CEP 89051-001 | Autorizações de Funcionamento ANVISA - Medicamentos: 1.09.245-3, Produtos para Saúde (Correlatos): 8.08.576-8, 8.10.706-3, Saneantes Domissanitários: 3.05.135-4, Perfumes/Produtos de Higiene/Cosméticos: 2.06.387-3 | CNPJ: 14.190.675/0002-36 | Av. das Indústrias Antônio Conrado de Oliveira, 90 - Galpão 03 - Distrito Industrial - Itapeva - Minas Gerais - CEP 37655-000 - Farmacêutica responsável: Shirley de Toledo Ladislau - CRF/MG nº 11.607 | CNPJ: 14.190.675/0003-17 | Av. das Indústrias Antônio Conrado de Oliveira, 90 - Galpão 04 - Distrito Industrial - Itapeva - Minas Gerais - CEP 37655-000 - Farmacêutico responsável: Diego Diônata da Rosa - CRF/MG nº 31666. Política de Privacidade e Segurança - Fotos meramente ilustrativas - Os preços e condições da loja virtual estão sujeitos a alterações. Em caso de divergência de preços no site, o valor válido é o do Carrinho de Compra.

**ERICKA Paz de M. Cavalcanti**  
 As ) Dentista / CRO-PE 9089  
 Idt 071159337-6 MD/EB

MEDIA  
R\$ 26,29

MEDIANA  
R\$ 26,22

MENOR  
R\$ 26,20

10

FILTROS APLICADOS

Código Material/Serviço Identificação do Item de Compra Ano da Compra  
432341 8 of 1981659 2022, 2021

Quantidade total de registros: 3  
Registros apresentados: 1 a 3

Identificação da Compra	Número do Item	Modalidade	Código do CATMAT	Descrição do Item	Descrição Complementar	Unidade de Fornecimento	Quantidade Ofertada	Valor Unitário	Fornecedor	Órgão	UASG	Data da Compra
00025/2022	00127	Pregão	432341	TUBO OP ODONTICO		EMBALAGEM 10,00 UN	20	R\$26,20	A. M. MOLITERNO EIRELI	COMANDO DA AERONAUTICA	120016 - GRUPAMENTO DE APOIO DE SÃO JOSE DOS CAMPOS	06/07/2022
00025/2022	00126	Pregão	432341	TUBO ORTODONTICO		EMBALAGEM 10,00 UN	20	R\$26,22	DENTAL FREIRE & GOULART LTDA	COMANDO DA AERONAUTICA	120016 - GRUPAMENTO DE APOIO DE SÃO JOSE DOS CAMPOS	06/07/2022
00032/2021	00494	Pregão	432341	TUBO ORTODONTICO		EMBALAGEM 10,00 UN	80	R\$26,46	DENTAL UNIVERSO EIRELI	COMANDO DO EXERCITO	160482 - 1A BRIGADA DE INFANTARIA DE SELVA/RR	15/02/2022

f. 10

  
ERICKA Paz de M. Cavalcanti  
As: Dentista | CRO-PE 9089  
Idt. 071159337-6 MD/EB



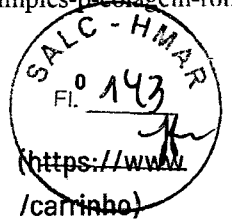

(f) Olá, O que você procura?

### Tubo Simples p/ Colagem Roth 0,022" MORELLI

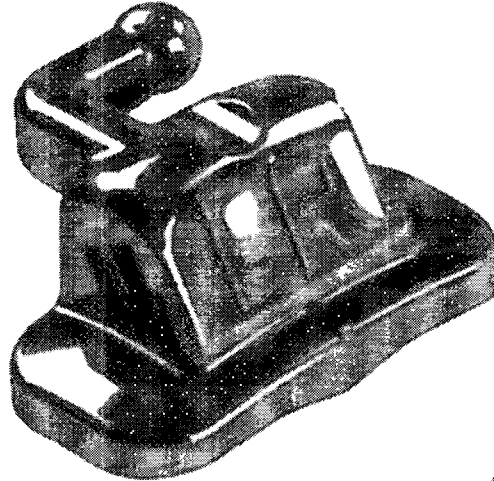

https://cdn.dentalspeed.com

uto-

tubo-  
https://cdn.dentalspeed.com

para-  
https://cdn.dentalspeed.com

colagem-  
roth-0022-  
simples-

**6264 - Tubo p/ Colagem Roth 0,018" - Simples 1/2º Molar Inferior Direito c/ Gancho No Distal - 20.11.121**

Embalagem c/ 10 unidades. Saiba Mais (<https://www.dentalspeed.com/produto/tubo-p-colagem-roth-0018-simples-12-molar-inferior-direito-c-gancho-no-distal-2011121-morelli>)

Por apenas  
**R\$ 30,00**

*ERICKA Paz de M. Cavalcanti*  
As) Dentista / CRO-PE 9089  
Idt. 071159337-6 MD/EB

esquerdo-  
le-2-  
com-  
molares-  
gancho-  
inferiores-  
distal-  
esquerdo-  
morelli-  
com-  
dentalspeed-  
gancho-  
6264d-  
distal-  
1.png)  
morelli-

QUANTIDADE  
1

comprar

**6264 - Tubo p/ Colagem Roth 0,018" - Simples 1/2º Molar Superior Esquerdo c/ Gancho No Distal - 20.11.112**

Embalagem c/ 10 unidades. Saiba Mais (<https://www.dentalspeed.com/produto/tubo-p-colagem-roth-0018-simples-12-molar-superior-esquerdo-c-gancho-no-distal-2011112-morelli>)

Por apenas  
**R\$ 30,00**

QUANTIDADE  
1

comprar

**6264 - Tubo p/ Colagem Roth 0,018" - Simples 1/2º Molar Inferior Esquerdo c/ Gancho No Distal - 20.11.122**

Embalagem c/ 10 unidades. Saiba Mais (<https://www.dentalspeed.com/produto/tubo-p-colagem-roth-0018-simples-12-molar-inferior-esquerdo-c-gancho-no-distal-2011122-morelli>)

Por apenas  
**R\$ 30,00**

(t

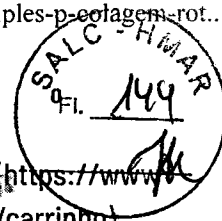

(https://www.lojaconfiavel.com/carrinho)

/dentalspeed)

Compre também pelo **0800 701 6870** (tel:08007016870)



Segunda a Sexta-feira, das 8h às 19h, e Sábado, das 9h às 13h.

Para melhor atender nossos clientes, não vendemos por atacado e reservamo-nos o direito de limitar, por cliente, a quantidade dos produtos anunciados. Preços, ofertas e condições exclusivos para internet e televendas, válidos durante o dia de hoje, podendo sofrer alterações sem prévia notificação. Copyright © 2003-2022 https://www.dentalspeed.com/, TODOS OS DIREITOS RESERVADOS. Algumas Ilustrações por Stories by Freepik. Imagens de produtos meramente ilustrativas. Os produtos e impressos Dental Speed são para uso próprio dos cirurgiões-dentistas. Vendas exclusivas por telefone e internet. Não trabalhamos com representantes ou outros canais de venda. Revenda Proibida. Dental Speed | Quantity Serviço e Comércio de Produtos Para Saúde SA | CNPJ 13.612.214/0001-60 Rua Senador Carlos Gomes de Oliveira, 800, GP 04. Distrito Industrial - CEP 88104-785 - São José-SC. Responsáveis Técnicas: Mariana Vianna Kunzler | CRF-SC 4183 | Manoela Kluppel Riekes | CRF-SC 15353 | Marielle Meireles da Silva | CRF-SC 15871 | Nº Autorização ANVISA: Medicamentos 1.09.024-0 Produtos para saúde 8.08.016-3 Saneantes 3.05.080-3 Cosméticos 2.09.568-8

*ERICKA Paz de M. Cavalcanti*  
As Dentista / CRO-PE 9089  
Idt. 071159337-6 MDIEB

Nossas Lojas

Sobre Nós

Compre pelo Whatsapp

Entre em Contato



O que você esta procurando?



Todas as Categorias

Ortodontia

Endodontia

Equipamentos e Periféricos

Dentística e Estética

Prótese

Ofertas FGM

FRETE GRÁTIS

Acima de R\$150, para Nordeste. R\$300 Sul, Sudeste e Centro-Oeste.



ATÉ 12X SEM JUROS parcela mínima de R\$100



+ 3% DE DESCONTO no PIX e Boleto



LOJA SEGURA mais de 14 anos de mercado



Home > ODONTOLOGICO > ORTODONTIA > TUBO > TUBO P/ COLA ROTH 0,22 SIMPLES 47

# TUBO P/ COLA ROTH 0,22 SIMPLES 47

ORTHOMETRIC

Referência: 2159

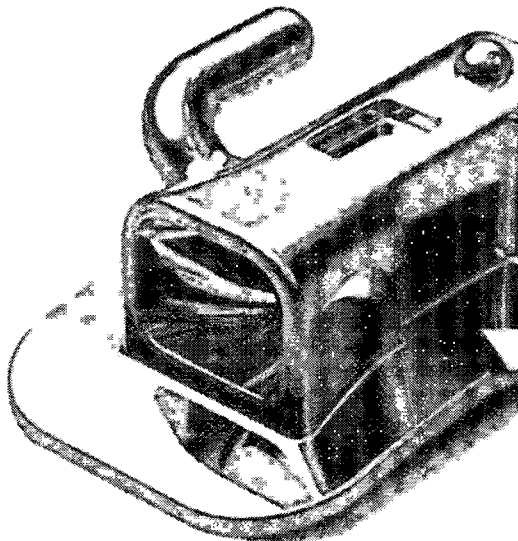

## R\$ 24,50

1x R\$ 24,50 sem juros

- 1 +

Adicionar

Calcule o frete e o prazo de entrega estimados para sua região

CEP

Não sei meu CEP

Aplicação

Avaliações

Descrição-

**ERICKA Paz de M. Cavalcanti**  
Asp Dentista / CRO-PE 9089  
Idt 071159337-6 MD/EB



seu email para  
ofertas imperdíveis

Endereço de email



Sáb, das 08:00h às 12:00h

Siga Dental Vidafarma

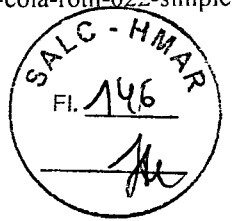

© 2021 Costa Assunção Distribuidora Ltda. 00.270.120/0001-09, Rua Antônio de Miranda, 221, Centro, Imperatriz-MA.

## Os produtos mais vendidos



performance

  
ERICKA Paz de M. Cavalcanti  
Aç 1 Dentista / CRO-PE 9089  
Jt 071159337-6 MD/EB





Lovers Baixe o Estudantes Harmonização Laboratório Cadeiras Simples Solução Blog

APP Orofacial Dental Digital dental Novo

Home | Ortodontia | Tubo | Tubo Advanced Simples Cola Roth 022 - Orthometric

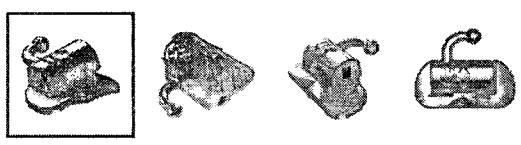
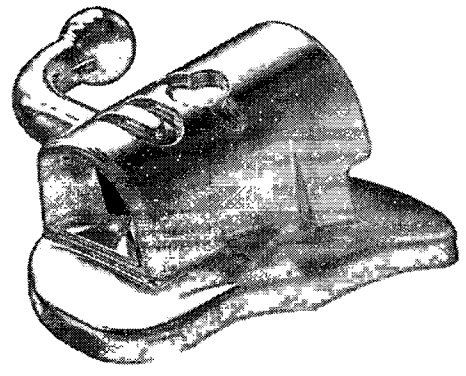

Tubo Advanced Simples Cola Roth 022 - Orthometric

Cod. de Referência: DC25678

(0) Avalie este produto

Embalagem com 10 unidades. Escolha o modelo.

Frete Grátis!

A partir de R\$27,51

Condições de Pagamento [+]

Escolha uma Opção...

1 Comprar

Calcular frete e prazo

O prazo de entrega inicia-se após a confirmação de pagamento.

Calcular Frete

Indicação

ERICKA Paz de M. Cavalcanti
Ae Dentista / CRO-PE 9089
lkt 071159337-6 MD/EB

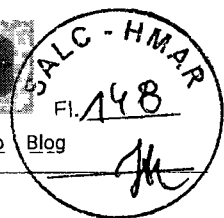

[Lovers](#) [Baixe o](#) [Acompanhe seu Pedido](#) [Estudantes](#) [Harmonização](#) [Laboratório](#) [Cadeiras](#) [Simples](#) [Solução](#) [Blog](#)

[Atualizar Boleto](#)

[App](#) [Orfacial](#) [Dental](#) [Digital](#)  
[Política Comercial](#)

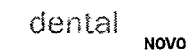

## Privacidade e Segurança de Informações

[Política de Privacidade e Cookies](#)

[Gerenciamento das Preferências de Cookies](#)

[Atendimento aos Direitos dos Titulares](#)

[Reporte de Incidentes de Privacidade](#)



## Baixe nosso App

### Cartão de Crédito

Parcela em até 12x\* sem juros

### Boleto a prazo

Parcela em até 6x\* sem juros

### Boleto à vista

Ganhe 3% de desconto

Copyright © 2022 - Copyright © 2019 - Todos os direitos reservados | www.dentalcremer.com.br | Dental Cremer Produtos Odontológicos S.A. | CNPJ: 14.190.675/0001-55 | Rua das Missões, 674 - 2º andar - Ponta Aguda - Blumenau - Santa Catarina - CEP 89051-001 | Autorizações de Funcionamento ANVISA - Medicamentos: 1.09.245-3, Produtos para Saúde (Correlatos): 8.08.576-8, 8.10.706-3, Saneantes Domissanitários: 3.05.135-4, Perfumes/Produtos de Higiene/Cosméticos: 2.06.387-3 | CNPJ: 14.190.675/0002-36 | Av. das Indústrias Antônio Conrado de Oliveira, 90 - Galpão 03 - Distrito Industrial - Itapeva - Minas Gerais - CEP 37655-000 - Farmacêutica responsável: Shirley de Toledo Ladislau - CRF/MG nº 11.607 | CNPJ: 14.190.675/0003-17 | Av. das Indústrias Antônio Conrado de Oliveira, 90 - Galpão 04 - Distrito Industrial - Itapeva - Minas Gerais - CEP 37655-000 - Farmacêutico responsável: Diego Diônata da Rosa - CRF/MG nº 31666 Política de Privacidade e Segurança - Fotos meramente ilustrativas - Os preços e condições da loja virtual estão sujeitos a alterações. Em caso de divergência de preços no site, o valor válido é o do Carrinho de Compra.

**ERICKA Paz de M. Cavalcanti**  
Asp Dentista / CRO-PE 9089  
Idt. 071159337-6 MD/EB



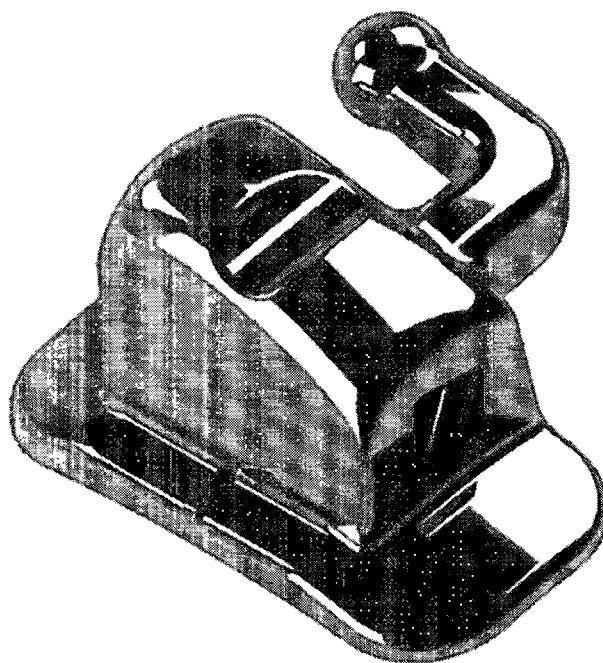
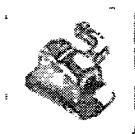

**APLICAÇÃO**

Indicado para o tratamento de maloclusões dentárias.

**BENEFÍCIOS**

Entalhe na face vestibular do tubo para alojamento e posicionamento do tubo com pinças.  
Base com raio cérico oclusal para perfeita acomodação na superfície do dente ou na

**Tubo Simples Para Solda Roth 022 - Morelli**

Cód.: 20.10.222|000351 Morelli

Veja mais: [Conteúdo](#) [Descrição completa](#)

**EMBALAGEM COM 10 UNIDADES. ESCOLHA O MODELO.**

**95**

Opções de Parcelamento:

	Dente N.26/27 - 20.10.212	R\$ 26,95 /cada	--- 1 +	
	Dente N.36/37 - 20.10.222	R\$ 24,50 /cada	--- 1 +	
	Dente N.47/46 -20.10.211	R\$ 24,50 /cada	--- 1 +	
	Dente N.17/16 -		Indisponível	

  
**ERICKA Paz de M. Cavalcanti**  
 Asp Dentista / CRO-PE 9089  
 Idt. 071159337-6 MD/EB



Formas de Pagamentos



DISC VER



Segurança e Qualidade



© 2022 Todos os direitos reservados.

Produtos Odonto - Medicos Ltda Epp - CNPJ: 12.936.032/0001-82 I.E. 310.280.277,118 Av. Paulo VI, 472 | Franca - SP | CEP 14403-143.

Responsável: Marcelle Cristina dos Santos CRF-SP nº 90014; Autorização Funcionamento ANVISA Medicamentos: 1.16733.7; Autorização Funcionamento ANVISA Saneantes: 3.07506.9; Autorização Funcionamento ANVISA Produtos de Higiene/Cosméticos: 2.09465.1; Autorização Funcionamento ANVISA (Saúde)Correlatos; Política de Privacidade e Segurança - Fotos meramente ilustrativas - Os preços e condições da loja virtual estão sujeitos a alterações. Em caso de divergência de preços no site, o valor válido é o do Carrinho de Compras.



Siga-nos nas redes sociais e fique por dentro de sorteios, novidades e descontos!

Feito por

Tecnologia

  
ERICKA Paz de M. Cavalcanti  
Asp Dentista | CRO-PE 9089  
Idt. 071159337-6 MD/EB



[Lovers](#) [Baixe o](#) [Estudantes](#) [Harmonização](#) [Laboratório](#) [Cadeiras](#) [Simples](#) [Solução](#) [Bto](#)

[App](#)

[Orofacial](#)

[Dental](#)

[Digital](#)



Digite o que você procura [Home](#) | [Ortodontia](#) | [Tubo](#) | [Tubo Simples Solda Roth 022 - Morelli](#)

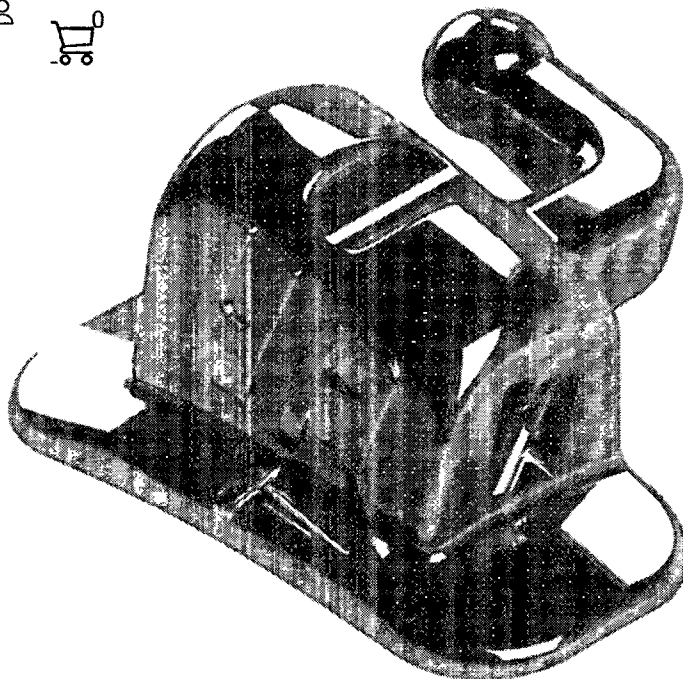
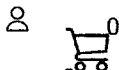

### Tubo Simples Solda Roth 022 - Morelli

Cod. de Referência: 416527

★★★★☆ (2) [Veja opiniões de quem já comprou](#)

Embalagem com 10 unidades. Com gancho.

**Frete Grátis!**

Nas compras acima de R\$ 200,00\*

**R\$27,00**

Condições de Pagamento [\[+\]](#)

Nº 16/17 - Com Gancho

1



**Comprar**

**ERIKA Paz de M. Cavalcanti**  
 At: Dentista / CRO-PE 9089  
 Jt 071159337-6 MD/EB

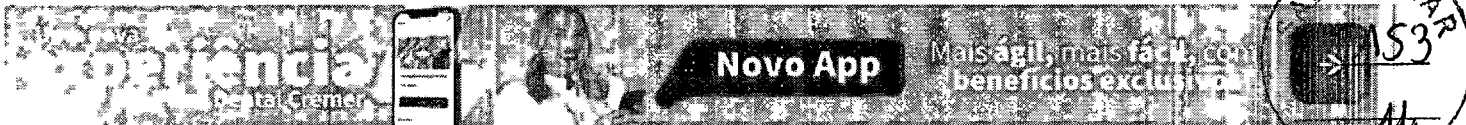

[Lovers](#) [Baixe o](#) [Estudantes](#) [Harmonização](#) [Laboratório](#) [Cadeiras](#) [Simples](#) [Solução](#) [Bio](#)

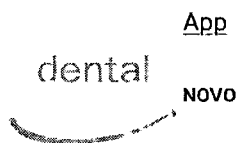

**Baixe nosso App**

[Dental](#) [Digital](#)

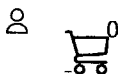

**Cartão de Crédito**  
Parcele em até 12x\* sem juros

**Boleto a prazo**  
Parcele em até 6x\* sem juros

**Boleto à vista**  
Ganhe 3% de desconto

Copyright © 2022 - Copyright © 2019 - Todos os direitos reservados | www.dentalcremer.com.br | Dental Cremer Produtos Odontológicos S.A. | CNPJ: 14.190.675/0001-55 | Rua das Missões, 674 - 2º andar - Ponta Aguda - Blumenau - Santa Catarina - CEP 89051-001 | Autorizações de Funcionamento ANVISA - Medicamentos: 1.09.245-3, Produtos para Saúde (Correlatos): 8.08.576-8, 8.10.706-3, Saneantes Domissanitários: 3.05.135-4, Perfumes/Produtos de Higiene/Cosméticos: 2.06.387-3 | CNPJ: 14.190.675/0002-36 | Av. das Indústrias Antônio Conrado de Oliveira, 90 - Galpão 03 - Distrito Industrial - Itapeva - Minas Gerais - CEP 37655-000 - Farmacêutica responsável: Shirley de Toledo Ladislau - CRF/MG nº 11.607 | CNPJ: 14.190.675/0003-17 | Av. das Indústrias Antônio Conrado de Oliveira, 90 - Galpão 04 - Distrito Industrial - Itapeva - Minas Gerais - CEP 37655-000 - Farmacêutico responsável: Diego Diônata da Rosa - CRF/MG nº 31666. Política de Privacidade e Segurança - Fotos meramente ilustrativas - Os preços e condições da loja virtual estão sujeitos a alterações. Em caso de divergência de preços no site, o valor válido é o do Carrinho de Compra.

**ERICKA Paz de M. Cavalcanti**  
At: Dentista / CRO-PE 9089  
Idt. 071159337-6 MD/EB

Com o código de desconto você ganha 10% de desconto na sua primeira compra.



Seu código de desconto, pode pesquisar D

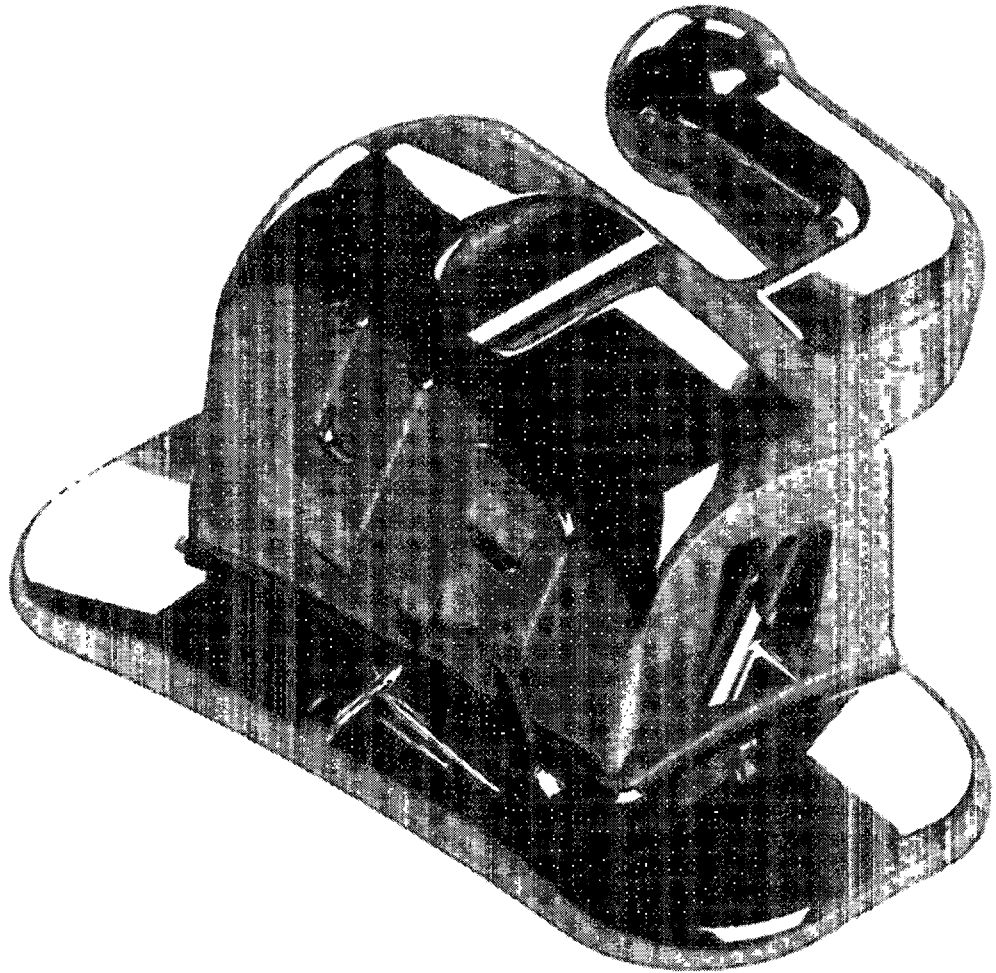

**MORELLI**

Marca: Morelli

Tubo Simples Para Solda Roth 022 - Morelli

K11 998101

**R\$ 27,00**

*ERICKA Paz de M. Cavalcanti*  
As J Dentista / CRO-PE 9089  
Idt. 071159337-6 MDIEB

- 1 +

MODELO

16/17 com Gancho (20.10.211)

26/27 com Gancho (20.10.212)

36/37 com Gancho (20.10.222)

46/47 com Gancho (20.10.221)





Cadastre-se para receber nossas ofertas



ATENDIMENTO

(11) 2092-3229 - Ramal 2  
comercial@apoiodental.com.br

LOJA FISICA

SEGUNDA A SEXTA DAS 8h ÀS 18h  
RUA SERRA DE JURÉA, 250 - TATUAPÉ - SÃO PAULO - SP  
Linha  
LUA 07 DIAS POR SEMANA

SEUS PEDIDOS

ACOMPANHE SEU PEDIDO  
CADASTRE-SE  
ESQUECI A SENHA

INSTITUCIONAL

SOBRE A APOIO DENTAL  
POLÍTICA COMERCIAL  
POLÍTICA DE PRIVACIDADE

AJUDA E SUPORTE

COMO COMPRAR  
ENTREGA E FRETE  
DEVOLUÇÕES  
PERGUNTAS FREQUENTES

MÉTODOS DE PAGAMENTO

*ERICKA Paz de M. Cavalcanti*  
Ae Dentista / CRO-PE 9089  
Idt 071159337-6 MDIEB



DESENVOLVIDO POR



Copyright © 2020 - Todos os direitos reservados | www.apoiodental.com.br | Apoio Dental Comércio de Produtos e Equipamentos Odontológicos em Geral EIRELI | CNPJ: 10.925.214/0001-22 | Rua Serra de Juréa, 250 - Tatuapé - São Paulo - SP - CEP 03323-020 | N° de Autorização de Funcionamento ANVISA: - Medicamentos: 1.09.088-1, Produtos para Saúde (Correlatos): 8.08.058-9, Saneantes: 3.04.973-2, Cosméticos/Produtos de Higiene/Cosméticos: 2.06.116-7 | CMVS 35503080146400142018 | Responsável Técnico: Marcos Vinícius Luz Miranda - SP nº 40.082. Política de Privacidade e Segurança - Fotos meramente ilustrativas - Os preços e condições da loja virtual estão sujeitos a alterações. Em caso de divergência de preços no site, o valor válido é o do Carrinho de Compra.





Lovers Baixe o Estudantes Harmonização Laboratório Cadeiras Simples

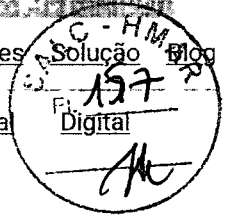

dental

App

Orofacial

Dental

NOVO

Digite o que você procura...



Home | Ortodontia | Tubo | Tubo Duplo Conversível Cola Roth 022 - Morelli

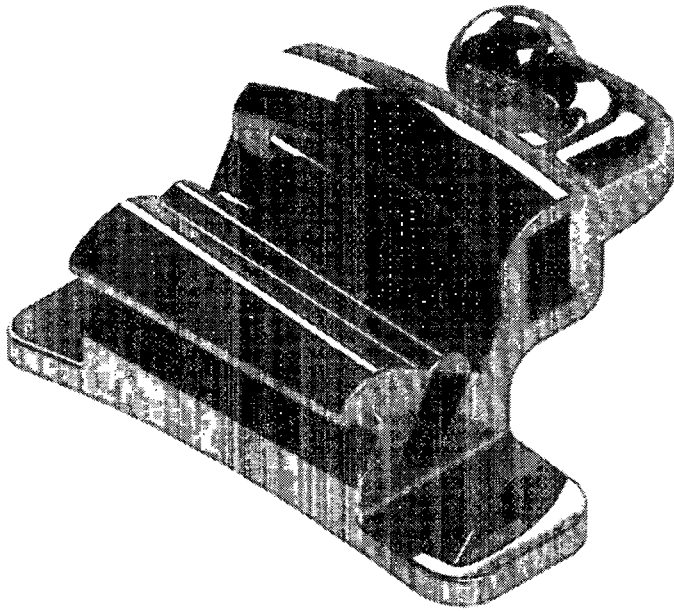

### Tubo Duplo Conversível Cola Roth 022 - Morelli

Cod. de Referência: DC12307

★ ★ ★ ★ (1) Veja opiniões de quem já comprou

Embalagem com 10 unidades. Com gancho.

**Frete Grátis!**

Nas compras acima de R\$ 200,00\*

A partir de **R\$33,00**

Condições de Pagamento [+]

*ERIKA Paz de M. Cavalcanti*  
Ac. Dentista / CRO-PE 9089  
wt. 071159337-6 MD/EB

Escolha uma Opção...

1



Comprar

Lovers Baixe o Estudante



ização Laboratório Cadeiras Simples

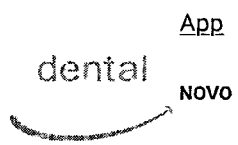
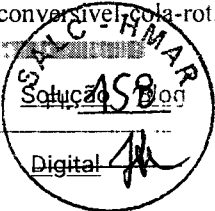

### Baixe nosso App



**Cartão de Crédito**  
Parcele em até 12x\* sem juros

**Boleto a prazo**  
Parcele em até 6x\* sem juros

**Boleto à vista**  
Ganhe 3% de desconto

Copyright © 2022 - Copyright © 2019 - Todos os direitos reservados | www.dentalcremer.com.br | Dental Cremer Produtos Odontológicos S.A. | CNPJ: 14.190.675/0001-55 | Rua das Missões, 674 - 2º andar - Ponta Aguda - Blumenau - Santa Catarina - CEP 89051-001 | Autorizações de Funcionamento ANVISA - Medicamentos: 1.09.245-3, Produtos para Saúde (Correlatos): 8.08.576-8, 8.10.706-3, Saneantes Domissanitários: 3.05.135-4, Perfumes/Produtos de Higiene/Cosméticos: 2.06.387-3 | CNPJ: 14.190.675/0002-36 | Av. das Indústrias Antônio Conrado de Oliveira, 90 - Galpão 03 - Distrito Industrial - Itapeva - Minas Gerais - CEP 37655-000 - Farmacêutica responsável: Shirley de Toledo Ladislau - CRF/MG nº 11.607 | CNPJ: 14.190.675/0003-17 | Av. das Indústrias Antônio Conrado de Oliveira, 90 - Galpão 04 - Distrito Industrial - Itapeva - Minas Gerais - CEP 37655-000 - Farmacêutico responsável: Diego Diônata da Rosa - CRF/MG nº 31666. Política de Privacidade e Segurança - Fotos meramente ilustrativas - Os preços e condições da loja virtual estão sujeitos a alterações. Em caso de divergência de preços no site, o valor válido é o do Carrinho de Compra.

*ER' KA Paz de M. Cavalcant.*  
A. Dentista / CRO-PE 9089  
wt 071159337-6 MDIEB

O que você procura?



Entre ou cadastre-se  
Acesse ou crie sua conta



Ver mais categorias



Indispensáveis



Ofertas



Novidades

Home > Ortodontia > Tubos > Tubo Ortodôntico Roth .022" Duplo Conversível Cola Gancho D26

## Tubo Ortodôntico Roth .022" Duplo Conversível Cola Gancho D26

Marca: MORELLI    Cód: DEN-62725

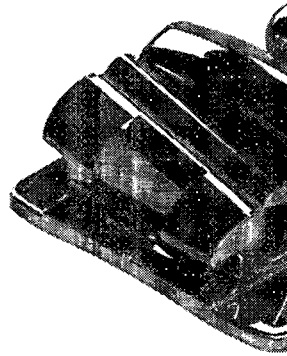

Novidade!

Tubo Ortodôntico Roth .022" Duplo Conversível Cola Gancho D26

Pague

**R\$ 28,50**

Em até 1x R\$ 28,50  
sem juros

**Produto destinado à  
profissionais de saúde.**

Faça seu login ou crie uma  
conta para validação de seus  
dados para liberar compra.



  
ERICKA Paz de M. Cavalcanti  
At. Dentista / CRO-PE 9089  
Id. 071159337-6 MD/EB



Compre junto

CNPJ 10555312/0001-15 | Alameda Araguaia, 2104, 20º. Andar, Conjunto 203 A, Alphaville, Barueri - SP CEP: 06455-000 | Autorização de Funcionamento Anvisa: Produto para a Saúde. 8.18127.4, Medicamentos: 1.23837.5 | Licença Sanitária: Produto para a Saúde. Nº CEVS 351500404-464-000179-1-4, Medicamentos Nº. CEVS 351500404-464-000180-1-5 | Responsável Técnico: Dr. Márcio Maciel de Castro - CRO/SP. 117067. Farmacêutico Responsável: Dr. Augusto - CRF/SP: 33.555 | Preços, ofertas e condições disponíveis no portal e televidas, válidos durante o dia de hoje, podendo sofrer alterações sem prévia notificação. Imagens de produtos meramente ilustrativas | Atendimento ao consumidor dentalpartner@dentalpartner.com.br (071) 772 1114.



Seja um credenciado  
Odontoprev

Política de Troca de  
Pontos

Trabalhe Conosco

Política de Privacidade

Termo de Uso

R\$ 78,50  
troque  
por  
38  
pontos

Este produto  
necessita de  
identificação de CRO

R\$ 77,99  
troque  
por  
104  
pontos

Este produto  
necessita de  
identificação de  
CRO

R\$ 145,00  
troque  
por  
193  
pontos

Este produto  
necessita de  
identificação de CRO

## Características

Conteúdo da Embalagem

Embalagem com 10 unidades

## O que os clientes mais compram após ver este item

50% compram

50% compram

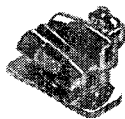

ERICKA Paz de M. Cavalcanti  
Ass. Dentista / CRO-PE 9089  
Idt. 071159337-6 MDIEB

comprado Novidade!

comprado Novidade!

O que você está procurando?

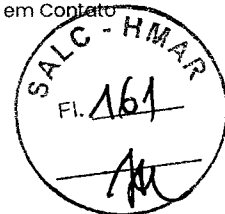

Das as categorias

Ortodontia

Endodontia

Equipamentos e Periféricos

Dentística e Estética

Prótese

Ofertas FGM

FRETE GRÁTIS

Acima de R\$150, para Nordeste. R\$300 Sul, Sudeste e Centro-Oeste.



ATÉ 12X SEM JUROS parcela mínima de R\$100



+ 3% DE DESCONTO no PIX e Boletão



LOJA SEGURA mais de 14 anos de mercado



ODONTOLOGICO > ORTODONTIA > TUBO > Tubo Duplo Conversível Cola Roth 022 26,27 Com Gancho - MORELLI

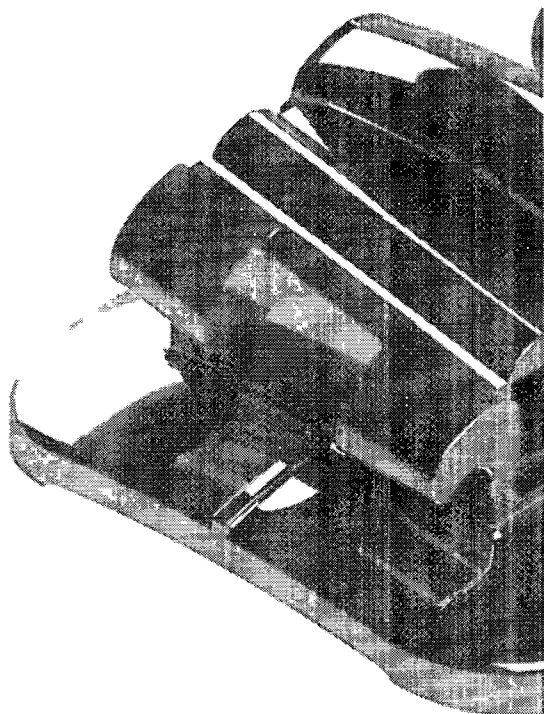

### Tubo Duplo Conversível Cola Roth 022 26,27 Com Gancho - MORELLI

MORELLI

Referência: 12935

Embalagem com 10 unidades.

# R\$ 30,00

1x R\$ 30,00 sem juros

- 1 +

Adicionar

Calcule o frete e o prazo de entrega estimados para sua região

CEP

Não sei meu CEP

Aplicação

Avaliações

#### Descrição

Entalhe na face vestibular do tubo para alojamento e posicionamento do tubo com pinças.

com raio cérico oclusal para perfeita acomodação na superfície do dente ou na banda ortodôntica.

com quadrados e contenção periférica na base proporcionando melhor colagem e acabamento.



**ERICKA Paz de M. Cavalcanti**  
Ass. Dentista / CRO-PE 9089  
Idt 071159337-6 MD/EB



MANDE-NOS EMAIL!

atendimento@dentalvidafarma.com.br

HORÁRIO DE ATENDIMENTO

Seg a Sex, das 08:00h às 18:00h

Sáb, das 08:00h às 12:00h

COMO PAGAR



LOJA SEGURA



Dental Vidafarma

Dental Vidafarma Distribuidora Ltda. 00.270.120/0001-09, Rua Antônio de Miranda, 221, Centro, Imperatriz-MA.



Os produtos mais vendidos

Clareador Whiteness Perfect

R\$ 19,50

1x de R\$ 19,50 sem juros



VER DETALHES

Clareador Whiteness Perfect

R\$ 18,15

1x de R\$ 18,15 sem juros



VER DETALHES



powered by (C) performax

ERICKA Paz de M. Cavalcanti  
Ass. Dentista / CRO-PE 9089  
Idt 071159337-6 MD/EB





Lovers Baixe o Estudantes Harmonização Laboratório Cadeiras Simples

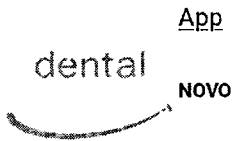
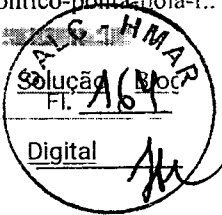

App

Orofacial

Dental

Digital

Digite o que você procura...



Home | Ortodontia | Acessórios para Ortodontia | Gancho Ortodôntico Ponta Bola Reto Para Arco 022 - Morelli

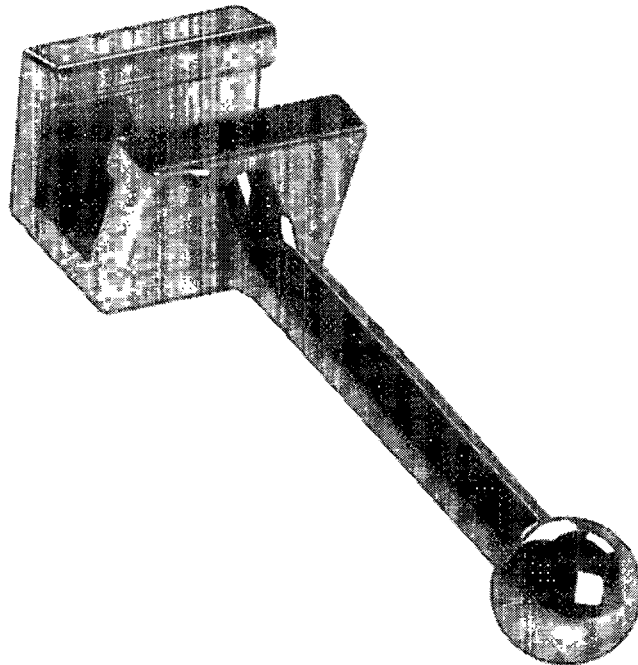

### Gancho Ortodôntico Ponta Bola Reto Para Arco 022 - Morelli

Cod. de Referência: 417128



Veja opiniões de quem já comprou

Embalagem com 10 unidades.

**Frete Grátis!**

Nas compras acima de R\$ 200,00\*  
Exceto para pedidos de produtos fora de estoque

**R\$15,00**

Condições de Pagamento [+]

QUANTIDADE:

1



Comprar

**ERICKA** Paz de M. Cavalcanti  
Ass. Dentista / CRO-PE 9089  
Idt. 071159337-6 MD/EB

**Calcular frete e prazo**

[Lovers](#) [Baixe o](#) [Estudantes](#) [Atualizar Boletim](#) [Farmacologia](#) [Laboratório](#) [Cadeiras](#) [Simples](#) [Solução](#)

[App](#)

[Política Comercial](#)  
[Orfacial](#)

[Dental](#)

[Digital](#)

dental

NOVO

Privacidade e Segurança de Informações

[Política de Privacidade e Cookies](#)

[Gerenciamento das Preferências de Cookies](#)



[Atendimento aos Direitos dos Titulares](#)

[Reporte de Incidentes de Privacidade](#)



Baixe nosso App

**Cartão de Crédito**

Parcele em até 12x\* sem juros

**Boleto a prazo**

Parcele em até 6x\* sem juros

**Boleto à vista**

Ganhe 3% de desconto

Copyright © 2022 - Copyright © 2019 - Todos os direitos reservados | www.dentalcremer.com.br | Dental Cremer Produtos Odontológicos S.A. | CNPJ: 14.190.675/0001-55 | Rua das Missões, 674 - 2º andar - Ponta Aguda - Blumenau - Santa Catarina - CEP 89051-001 | Autorizações de Funcionamento ANVISA - Medicamentos: 1.09.245-3, Produtos para Saúde (Correlatos): 8.08.576-8, 8.10.706-3, Saneantes Domissanitários: 3.05.135-4, Perfumes/Produtos de Higiene/Cosméticos: 2.06.387-3 | CNPJ: 14.190.675/0002-36 | Av. das Indústrias Antônio Conrado de Oliveira, 90 - Galpão 03 - Distrito Industrial - Itapeva - Minas Gerais - CEP 37655-000 - Farmacêutica responsável: Shirley de Toledo Ladislau - CRF/MG nº 11.607 | CNPJ: 14.190.675/0003-17 | Av. das Indústrias Antônio Conrado de Oliveira, 90 - Galpão 04 - Distrito Industrial - Itapeva - Minas Gerais - CEP 37655-000 - Farmacêutico responsável: Diego Diônata da Rosa - CRF/MG nº 31666. Política de Privacidade e Segurança - Fotos meramente ilustrativas - Os preços e condições da loja virtual estão sujeitos a alterações. Em caso de divergência de preços no site, o valor válido é o do Carrinho de Compra.

ERICKA Paz de M. Cavalcanti  
Ass. Dentista / CRO-PE 9089  
Idt. 071159337-6 MD/EB

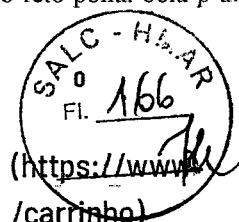

(f) Olá, O que você procura?

# Gancho Reto Ponta Bola p/ Arco - Ø.022" - 30.40.005

☆☆☆☆☆ ( 1 Avaliação )

MORELLI

Embalagem c/ 10 unidades. Cod. 30.40.005



(https://cdn.dentalspeed.com  
/produtos  
'550/produto-  
gancho-  
reto-  
ponta-  
a.

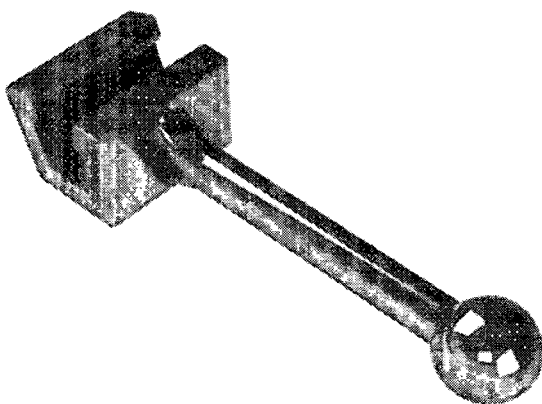

orelli.png)

Por apenas

**R\$ 15,00**

Quantidade

1

adicionar ao carrinho

*ERICKA Paz de M. Cavalcanti*  
As 3 Dentista | CRO-PE 9089  
Idt. 071159337-6 MD/EB

(f



(<https://www.ebit.com.br/dental-speed/selo>)



(<https://www.lojaconfiavel.com/dentalspeed>)

Compre também pelo **0800 701 6870** (tel:08007016870)



Segunda a Sexta-feira, das 8h às 19h, e Sábado, das 9h às 13h.

Para melhor atender nossos clientes, não vendemos por atacado e reservamo-nos o direito de limitar, por cliente, a quantidade dos produtos anunciados. Preços, ofertas e condições exclusivos para internet e televendas, válidos durante o dia de hoje, podendo sofrer alterações sem prévia notificação. Copyright © 2003-2022 <https://www.dentalspeed.com/>, TODOS OS DIREITOS RESERVADOS. Algumas ilustrações por Stories by Freepik. Imagens de produtos meramente ilustrativas. Os produtos e impressos Dental Speed são para uso próprio dos cirurgiões-dentistas. Vendas exclusivas por telefone e internet. Não trabalhamos com representantes ou outros canais de venda. Revenda Proibida. Dental Speed | Serviço e Comércio de Produtos Para Saúde SA | CNPJ 13.612.214/0001-60 Rua Senador Carlos Gomes de Oliveira, Distrito Industrial - CEP 88104-785 - São José-SC. Responsáveis Técnicas: Mariana Vianna Kunzler | CRF-SC Manoela Kluppel Riekes | CRF-SC 15353 | Marielle Meireles da Silva | CRF-SC 15871 | Nº Autorização ANVISA: Medicamentos 1.09.024-0 Produtos para saúde 8.08.016-3 Saneantes 3.05.080-3 Cosméticos 2.09.568-8

  
**ERICKA Paz de M. Cavalcanti**  
Ativ. Dentista / CRO-PE 9089  
Idt 071159337-6 MD/EB

SURYADENTAL

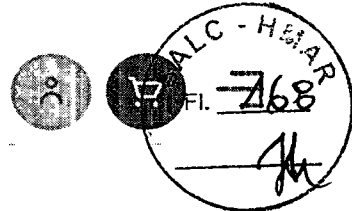

Pesquise por produtos ou marcas

Marcas > Orthometric >

### 30102010 Gancho Ortodontico Ponta Bola Reto para - Orthometric

1288039000 (0)

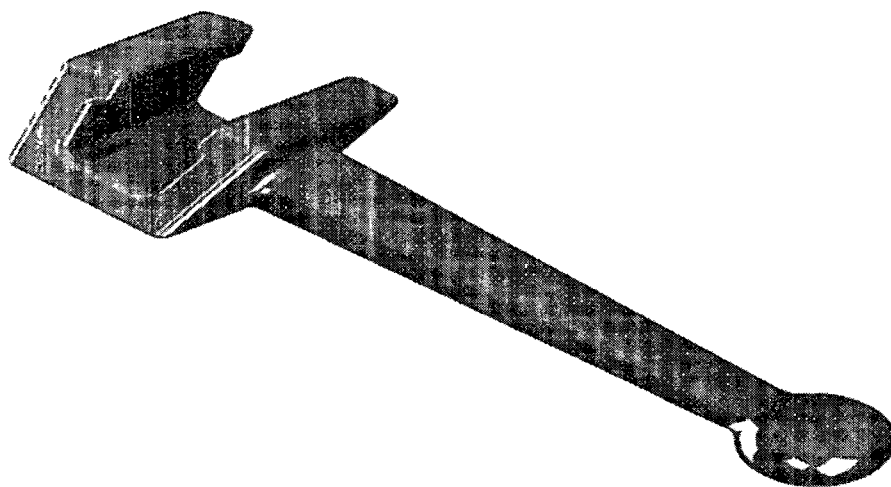

**R\$ 14,18**

R\$ 13,75 no boleto à vista

1 x R\$ 14,18 sem juros

Resgate por 1702 pontos no  
Surya Club

*ERICKA Paz de M. Cavalcanti*  
As<sup>3</sup> Dentista / CRO-PE 9089  
Idt. 071159337-6 MD/EB

O que você precisa saber sobre o Gancho ortodôntico ponta bola - Orthometric?

Quantidade

1

+



formas de pagamento



**Cartão de Crédito**

Parcela em até 12x sem juros

**Boleto a prazo**

Parcela em até 6x sem juros

**Boleto à Vista e Pix**

Ganhe 3% de desconto

TODOS OS DIREITOS RESERVADOS, WWW.SURYADENTAL.COM.BR | FOTOS MERAMENTE ILUSTRATIVAS. SURYA DENTAL

COMÉRCIO PRODUTOS ODONTOLÓGICOS E FARMACÊUTICOS LTDA | CNPJ 00.814.559/0001-55 FARMACÊUTICAS

CONSÁVEIS NATHALIA MARIA VALERIO CRF-PR 34412 | ERIKA NODA NOGUTI CRF-PR 20491 | VANDERSON CARVALHO

CRF-PR 32716 AFEÍAS: MEDICAMENTOS: 1.07.026-4 | PRODUTOS PARA SAÚDE: 8.03.304-6 | SANEANTES 3.04.804-9 |

INSCRIÇÃO ESTADUAL: 2.06.441-9

  
**ERICKA Paz de M. Cavalcanti**  
Ass. Dentista / CRO-PE 9089  
Idt. 071159337-6 MD/EB

Quantidade



+





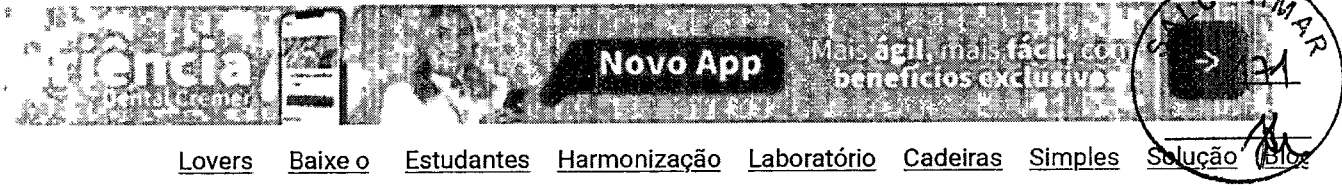

App Orofacial Dental Digital

NOVO

Digite o que você procura [Home](#) | [Ortodontia](#) | [Botão Lingual](#) | [Botão Lingual Cola - Morelli](#)

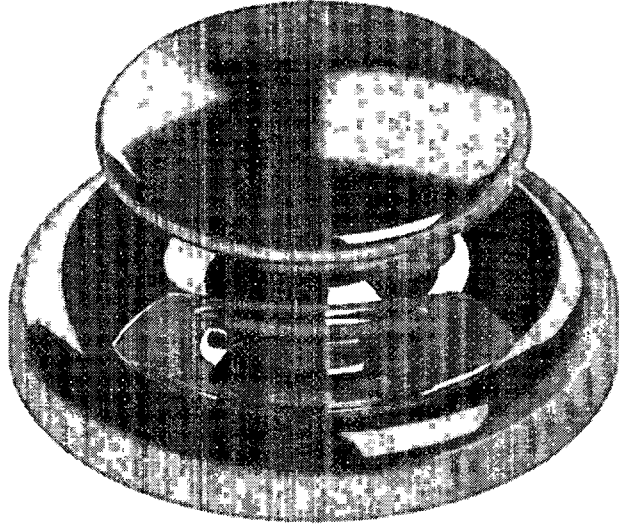

**Botão Lingual Cola - Morelli**

Cod. de Referência: DC11815

★★★★☆ (6) Veja opiniões de quem já comprou

Embalagem com 10 unidades. Escolha o tamanho.

**Frete Grátis!**

Nas compras acima de R\$ 200,00\*  
Exceto para pedidos de entrega futura.

A partir de  
**R\$10,50**

Condições de Pagamento [+]

Escolha uma Opção...

1



**Comprar**

**ERICKA Paz de M. Cavalcanti**  
As 3 Dentista / CRO-PE 9089  
Idt. 071159337-6 MD/EB

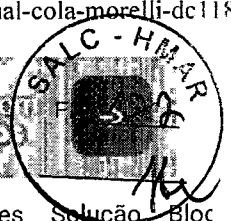

Lovers Baixe o Estudante Profissional Laboratório Cadeiras Simples Solução Bloc

App **NOVO** Dental Digital

**Baixe nosso App**



- Cartão de Crédito**  
Parcele em até 12x\* sem juros

---

- Boleto a prazo**  
Parcele em até 6x\* sem juros

---

- Boleto à vista**  
Ganhe 3% de desconto

Copyright © 2022 - Copyright © 2019 - Todos os direitos reservados | www.dentalcremer.com.br | Dental Cremer Produtos Odontológicos S.A. | CNPJ: 14.190.675/0001-55 | Rua das Missões, 674 - 2º andar - Ponta Aguda - Blumenau - Santa Catarina - CEP 89051-001 | Autorizações de Funcionamento ANVISA - Medicamentos: 1.09.245-3, Produtos para Saúde (Correlatos): 8.08.576-8, 8.10.706-3, Saneantes Domissanitários: 3.05.135-4, Perfumes/Produtos de Higiene/Cosméticos: 2.06.387-3 | CNPJ: 14.190.675/0002-36 | Av. das Indústrias Antônio Conrado de Oliveira, 90 - Galpão 03 - Distrito Industrial - Itapeva - Minas Gerais - CEP 37655-000 - Farmacêutica responsável: Shirley de Toledo Ladislau - CRF/MG nº 11.607 | CNPJ: 14.190.675/0003-17 | Av. das Indústrias Antônio Conrado de Oliveira, 90 - Galpão 04 - Distrito Industrial - Itapeva - Minas Gerais - CEP 37655-000 - Farmacêutico responsável: Diego Diônata da Rosa - CRF/MG nº 31666. Política de Privacidade e Segurança - Fotos meramente ilustrativas - Os preços e condições da loja virtual estão sujeitos a alterações. Em caso de divergência de preços no site, o valor válido é o do Carrinho de Compra.

*ERICKA Paz de M. Cavalcanti*  
 Asp Dentista / CRO-PE 9089  
 Idt 071159337-6 MDIEB

EM BRANCO

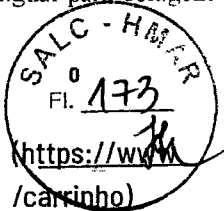

( Olá, O que você procura?

# Botão Lingual para Colagem - Reto

☆☆☆☆☆ ( Avalie agora! )

ORTHOMETRIC

Embalagem com 10 unidades.



(https://cdn.dentalspeed.com

tos

ao-

dentalspeed.com

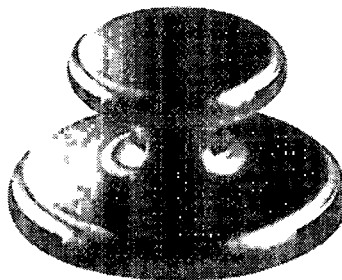

tos  
colagem-  
/550/botao-  
reto-19791.png)

(https://cdn.dentalspeed.com

para-

/produtos

colagem-

/550/botao-

reto-19791-2.png)

(https://cdn.dentalspeed.com

para-

/produtos

colagem-

/550/botao-

reto-19791-3.png)

lingual-

Por apenas

## R\$ 10,40

Quantidade

adicionar ao carrinho

*ERICKA Paz de M. Cavalcanti*  
Asp Dentista / CRO-PE 9089  
Idt. 071159337-6 MD/EB

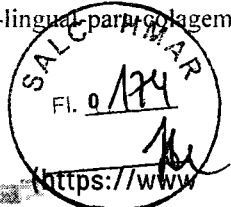

(https://www.lojaconfiavel.com/carrinho)



/dentalspeed)

Compre também pelo **0800 701 6870** (tel:08007016870)



Segunda a Sexta-feira, das 8h às 19h, e Sábado, das 9h às 13h.

Para melhor atender nossos clientes, não vendemos por atacado e reservamo-nos o direito de limitar, por cliente, a quantidade dos produtos anunciados. Preços, ofertas e condições exclusivos para internet e televendas, válidos durante o dia de hoje, podendo sofrer alterações sem prévia notificação. Copyright © 2003-2022 https://www.dentalspeed.com/, TODOS OS DIREITOS RESERVADOS. Algumas ilustrações por Stories by Freepik. Imagens de produtos meramente ilustrativas. Os produtos e impressos Dental Speed são para uso próprio dos cirurgiões-dentistas. Vendas exclusivas por telefone e internet. Não trabalhamos com representantes ou outros canais de venda. Revenda Proibida. Dental Speed | Quantity Serviço e Comércio de Produtos Para Saúde SA | CNPJ 13.612.214/0001-60 Rua Senador Tomes de Oliveira, 800, GP 04. Distrito Industrial - CEP 88104-785 - São José-SC. Responsáveis Técnicas: Mariana Vianna Kunzler | Manoela Kluppel Riekes | CRF-SC 15353 | Marielle Meireles da Silva | CRF-SC 15871 | Nº Autorização ANVISA: Medicamentos para saúde 8.08.016-3 Saneantes 3.05.080-3 Cosméticos 2.09.568-8

*ERICKA Paz de M. Cavalcanti*  
Ass. Dentista / CRO-PE 9089  
Idt 071159337-6 MD/EB

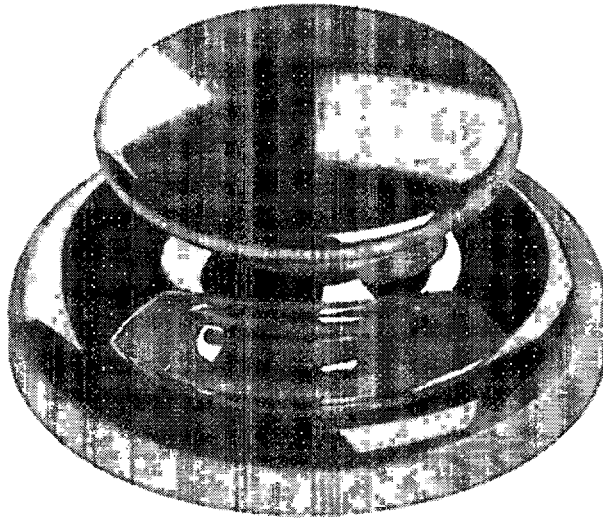

Descrição

**APLICAÇÃO**

Indicado para o tratamento de maloclusões dentárias.

**BENEFÍCIOS**

Acessório utilizado nas movimentações dentárias como: giroversões, tracionamentos, retrações ou sistemas de ancoragem. Podem reter elásticos, correntes, fios de amarelo e

## Botão Lingual Côncavo Colagem - Morelli

000000424 Morelli

Veja mais: [Conteúdo](#) [Descrição completa](#)

COM 10 UNIDADES.

**11,20**

R\$ 10,64 à vista no Boleto

[mais condições de pagamento no cartão](#)

1



comprou, comprou também

  
ERICKA Paz de M. Cavalcanti  
As) Dentista / CRO-PE 9089  
Idt. 071159337-6 MD/EB

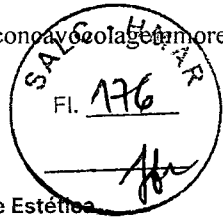

Instrumentais

Biossegurança e Estojos

Descartáveis

Resinas

Modalgem

Ortodontologia

Acessórios

Brocas

Dentística e Estética

Ortodontia

Anestésicos

Cirurgia e Periodontia

Endodontia

### acional

e Nós

c. Defesa do Consumidor

Como Comprar

Estudantes

Troca e Devoluções

Política Comercial

Formas de Pagamento

ate e Formas de Envio

Segurança e Privacidade

### de Atendimento

3711-1001

segunda à sexta das 08h30 às 18h00

@dentalecia.com.br

### WhatsApp

### formas de Pagamentos



DISC VER



### Qualidade



*ERICKA Paz de M. Cavalcanti*  
At: Dentista / CRO-PE 9089  
Idt 071159337-6 MD/EB

Dental & Cia © 2022 Todos os direitos reservados.

Dental Comercio De Produtos Odonto - Medicos Ltda Epp - CNPJ: 12.936.032/0001-82 I.E. 310.280.277.118 Av. Paulo VI, 472 | Franca - SP | CEP 14403-143.

Farmacêutica Responsável: Marcelle Cristina dos Santos CRF-SP nº 90014; Autorização Funcionamento ANVISA Medicamentos: 1.16733.7; Autorização

Funcionamento ANVISA Saneantes: 3.07506.9; Autorização Funcionamento ANVISA Produtos de Higiene/Cosméticos: 2.09465.1; Autorização Funcionamento

ANVISA (Saúde)Correlatos; Política de Privacidade e Segurança - Fotos meramente ilustrativas - Os preços e condições da loja virtual estão sujeitos a alterações.

caso de divergência de preços no site, o valor válido é o do Carrinho de Compras.





[Lovers](#) [Baixe o](#) [Estudantes](#) [Harmonização](#) [Laboratório](#) [Cadeiras](#) [Simples](#) [Solução](#) [Loc](#)

App [Orofacial](#) [Dental](#) [Digital](#)  
 dental **NOVO**

Digite o que você procura...

[Home](#) | [Ortodontia](#) | [Mola](#) | [Mola NiTi Aberta - Morelli](#)

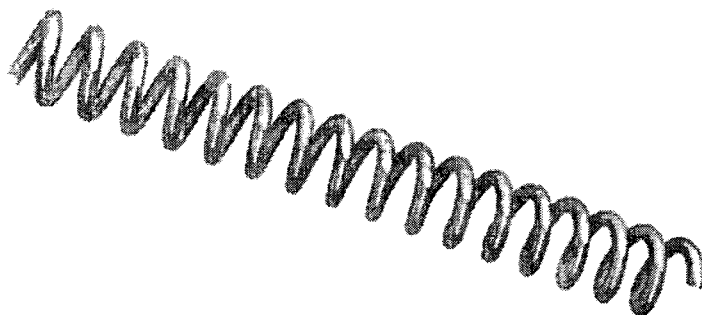
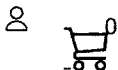

### Mola NiTi Aberta - Morelli

Cod. de Referência: 417609

★ ★ ★ ★ ★ (10)

Veja opiniões de quem já comprou

Embalagem com 3 unidades.

**Frete Grátis!**

Nas compras acima de R\$ 200,00\*  
Exceto para pedidos de amostra botulínica.

## R\$31,00

Condições de Pagamento **[+]**

QUANTIDADE:

1



**Comprar**

**ERICKA Paz de M. Cavalcanti**  
 As. Dentista / CRO-PE 9089  
 Idt. 071159337-6 MD/EB

**Calcular frete e prazo**

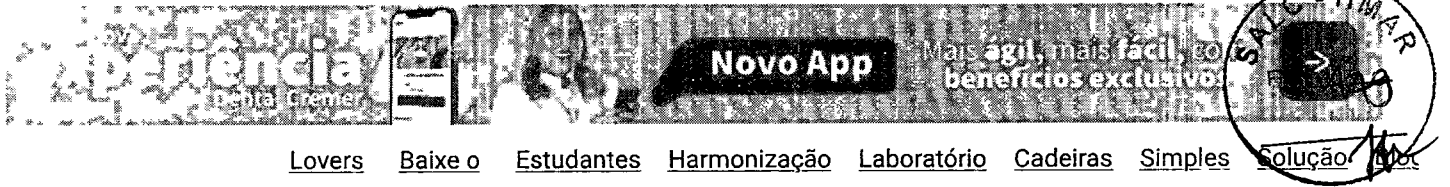

Lovers Baixe o Estudantes Harmonização Laboratório Cadeiras Simples Solução



App Orofacial Dental Digital

dental **NOVO**

**Cartão de Crédito**  
 Parcele em até 12x\* sem juros

**Boleto a prazo**  
 Parcele em até 6x\* sem juros

**Boleto à vista**  
 Ganhe 3% de desconto

Copyright © 2022 - Copyright © 2019 - Todos os direitos reservados | www.dentalcremer.com.br | Dental Cremer Produtos Odontológicos S.A. | CNPJ: 14.190.675/0001-55 | Rua das Missões, 674 - 2º andar - Ponta Aguda - Blumenau - Santa Catarina - CEP 89051-001 | Autorizações de Funcionamento ANVISA - Medicamentos: 1.09.245-3, Produtos para Saúde (Correlatos): 8.08.576-8, 8.10.706-3, Saneantes Domissanitários: 3.05.135-4, Perfumes/Produtos de Higiene/Cosméticos: 2.06.387-3 | CNPJ: 14.190.675/0002-36 | Av. das Indústrias Antônio Conrado de Oliveira, 90 - Galpão 03 - Distrito Industrial - Itapeva - Minas Gerais - CEP 37655-000 - Farmacêutica responsável: Shirley de Toledo Ladislau - CRF/MG nº 11.607 | CNPJ: 14.190.675/0003-17 | Av. das Indústrias Antônio Conrado de Oliveira, 90 - Galpão 04 - Distrito Industrial - Itapeva - Minas Gerais - CEP 37655-000 - Farmacêutico responsável: Diego Diônata da Rosa - CRF/MG nº 31666. Política de Privacidade e Segurança - Fotos meramente ilustrativas - Os preços e condições da loja virtual estão sujeitos a alterações. Em caso de divergência de preços no site, o valor válido é o do Carrinho de Compra.

  
**ERICKA Paz de M. Cavalcanti**  
 As Dentista / CRO-PE 9089  
 Idt. 071159337-6 MD/EB

(f Olá, O que você procura?

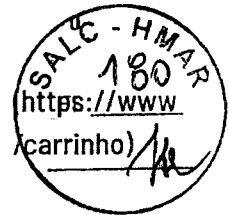

### Mola Aberta NiTi - 178mm - 35.20.062

☆☆☆☆☆ ( 2 Avaliações )

MORELLI

Embalagem c/ 3 unidades de 18cm

(https://cdn.dentalspeed.com  
/produtos  
/550/produto-  
mola-  
aberta-  
niti.png)

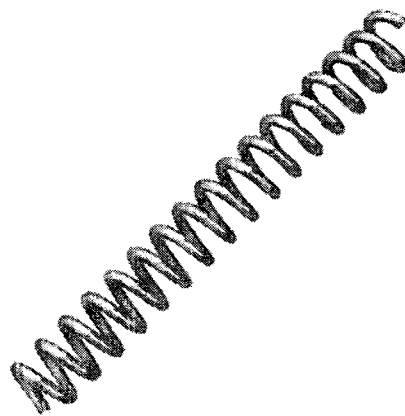

Por apenas

**R\$ 31,00**

Quantidade

1

adicionar ao carrinho

*ERICKA*  
ERICKA Paz de M. Cavalcanti  
As ) Dentista / CRO-PE 9089  
Idt 071159337-6 MD/EB



(https://www.lojaconfiavel.com



/dentalspeed)

Compre também pelo **0800 701 6870** (tel:08007016870)



Segunda a Sexta-feira, das 8h às 19h, e Sábado, das 9h às 13h.

Para atender nossos clientes, não vendemos por atacado e reservamo-nos o direito de limitar, por cliente, a quantidade dos produtos oferecidos. Preços, ofertas e condições exclusivos para internet e televendas, válidos durante o dia de hoje, podendo sofrer alterações sem prévia notificação. Copyright © 2003-2022 https://www.dentalspeed.com/, TODOS OS DIREITOS RESERVADOS. Algumas ilustrações por Stories by Freepik. Imagens de produtos meramente ilustrativas. Os produtos e impressos Dental Speed são para uso próprio dos cirurgiões-dentistas. Vendas exclusivas por telefone e internet. Não trabalhamos com representantes ou outros canais de venda. Revenda Proibida. Dental Speed | Quantity Serviço e Comércio de Produtos Para Saúde SA | CNPJ 13.612.214/0001-60 Rua Senador Carlos Gomes de Oliveira, 800, GP 04. Distrito Industrial - CEP 88104-785 - São José-SC. Responsáveis Técnicas: Mariana Vianna Kunzler | CRF-SC 4183 | Manoela Kluppel Riekes | CRF-SC 15353 | Marielle Meireles da Silva | CRF-SC 15871 | Nº Autorização ANVISA: Medicamentos 1.09.024-0 Produtos para saúde 8.08.016-3 Saneantes 3.05.080-3 Cosméticos 2.09.568-8

  
ERICKA Paz de M. Cavalcanti  
Ato Dentista / CRO-PE 9089  
Idt. 071159337-6 MD/EB

Nossas Lojas

Sobre Nós

Compre pelo Whatsapp

Entre em



O que você está procurando?



Todas as Categorias

Ortodontia

Endodontia

Equipamentos e Periféricos

Dentística e Estética

Prót

11 FIS

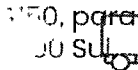

ATÉ 12X SEM JUROS parcela mínima de R\$100



+ 3% DE DESCONTO no PIX e Bolet



LOJA SEGURA mais de 14 anos de mercado



este.

ODONTOLOGICO > ORTODONTIA > MOLA > Mola NiTi Aberta - MORELLI

# Mola NiTi Aberta - MORELLI

MORELLI

Referência: 1895

Embalagem com 3 unidades.



## R\$ 31,00

1x R\$ 31,00 sem juros

- 1 +



Calcule o frete e o prazo de entrega estimados para sua região

CEP

Não sei meu CEP [?](#)



**ERICKA Paz de M. Cavalcanti**  
As Dentista / CRO-PE 9089  
Idt. 071159337-6 MD/EB

Aplicação

Avaliações



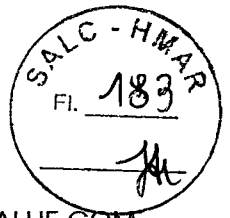

CONHEÇA  
A DENTAL  
VIDAFARMA

MORELLI  
NOSSAS  
LOJAS  
VER ENDEREÇOS

MORELLI  
1 3  
CONFIRME SEUS  
PEDIDOS

MORELLI  
CONFIRA SEUS  
PEDIDOS  
CLIQUE AQUI

TRABALHE COM  
A GENTE  
CONTATE-NOS

SAIBA MAIS

SEJA O PRIMEIRO  
dentista a conhecer  
a Mola Niti Para...  
dentro das  
lojas e promoções

Endereço de email

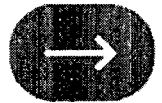

R\$ 35,00

R\$ 31,00

R\$ 8,00

CENTRAL DE ATENDIMENTO

INFORMAÇÕES PAGAMENTO

MINHA CONTA

(11) 3042-3035

Adicionar sobre a marca

Adicionar Políticas de Privacidade

Login/Cadastro

(99) 3523-1961

Nossas lojas  
Contato

Política de Envio  
Dúvidas Frequentes

Minha conta  
Meus pedidos  
Meu carrinho

MANDE-NOS EMAIL!

atendimento@dentalvidafarma.com.br

CENTRAL DE ATENDIMENTO

Segunda a Sexta, das 08:00h às 18:00h  
Sábado, das 08:00h às 12:00h

COMO PAGAR

LOJA  
SEGURA

Siga Dental Vidafarma

© 2021 Costa Assunção Distribuidora Ltda. 00.270.120/0001-09, Rua Antônio de Miranda, 221, Centro, Imperatriz-MA.

ERICKA Paz de M. Cavalcanti  
Ass. Dentista / CRO-PE 9089  
Idt. 071159337-6 MD/EB



Os produtos mais vendidos



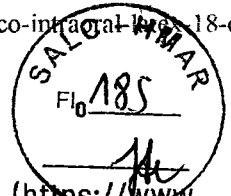

(https://www  
/carrinho)

(f) Olá, O que você procura?

## Elástico Intraoral Látex 1/8 ORTHOMETRIC

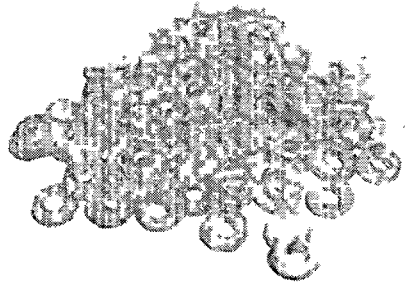

### 11929 - Elástico Intraoral Látex - Leve 1/8

elástica c/ zip lock c/ 1.000 anéis de elásticos... Saiba Mais (<https://www.dentalspeed.com/produto/elastico-intraoral-late-18-orthometric>)

De R\$ 8,90

**R\$ 7,99**

QUANTIDADE

1

comprar

### 11929 - Elástico Intraoral Látex - Médio 1/8

elástica c/ zip lock c/ 1.000 anéis de elásticos... Saiba Mais (<https://www.dentalspeed.com/produto/elastico-intraoral-late-medio-18-orthometric>)

De R\$ 8,90

**R\$ 7,99**

QUANTIDADE

1

comprar

  
**ERICKA Paz de M. Cavalcanti**  
Ass. Dentista / CRO-PE 9089  
Idt 071159337-6 MD/IEB

### 11929 - Elástico Intraoral Látex - Pesado 1/8

EM BRANCO

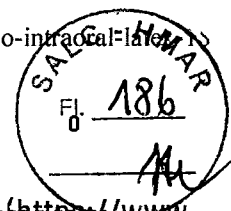

...podendo sofrer alterações sem prévia notificação. Copyright © 2005-2022 <https://www.dentalspeed.com>  
TODOS OS DIREITOS RESERVADOS. Algumas Ilustrações por Stories by Freepik. Imagens de produtos meramente ilustrativas. Os produtos e impressos Dental Speed são para uso próprio dos cirurgiões-dentistas. Vendas exclusivas por telefone e internet. Não trabalhamos com representantes ou outros canais de venda. Revenda Proibida. Dental Speed | Quantity Serviço e Comércio de Produtos Para Saúde SA | CNPJ 13.612.214/0001-60 Rua Senador Carlos Gomes de Oliveira, 800, GP 04. Distrito Industrial - CEP 88104-785 - São José-SC. Responsáveis Técnicas: Mariana Vianna Kunzler | CRF-SC 4183 | Manoela Kluppel Riekes | CRF-SC 15353 | Marielle Meireles da Silva | CRF-SC 15871 | Nº Autorização ANVISA: Medicamentos 1.09.024-0 Produtos para saúde 8.08.016-3 Saneantes 3.05.080-3 Cosméticos 2.09.568-8

  
ERICA Paz de M. Cavalcanti  
Ativ. Dentista / CRO-PE 9089  
Idt 071159337-6 MD/EB

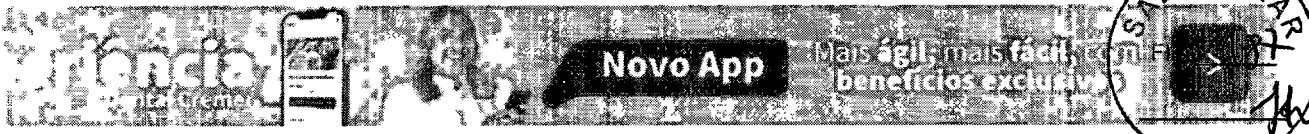

[Lovers](#) [Baixe o](#) [Estudantes](#) [Harmonização](#) [Laboratório](#) [Cadeiras](#) [Simples](#) [Solução](#) [Bloc](#)

[App](#) [Orofacial](#) [Dental](#) [Digital](#)

dental **NOVO**

Digite o que você procura... [Home](#) | [Ortodontia](#) | [Elásticos](#) | Elástico Intraoral Látex 1/8 - Morelli

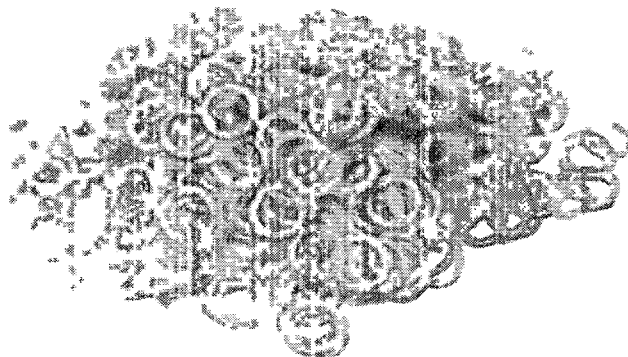

### Elástico Intraoral Látex 1/8 - Morelli

Cod. de Referência: DC12138

(8) Veja opiniões de quem já comprou

*ERIKA Paz de M. Cavalcanti*  
 At. Dentista / CRO-PE 9089  
 Idt. 071159337-6 MD/EB

Embalagem com 1000 unidades.

**Frete Grátis!**

Nas compras acima de R\$ 200,00\*  
exceto para produtos de baixa demanda

A partir de  
**R\$8,00**

Condições de Pagamento **[+]**

Escolha uma Opção...

1

**Comprar**

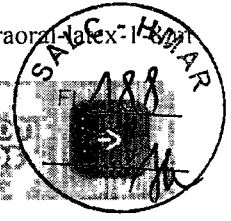

[Lovers](#) [Baixe o](#) [Estudantes](#) [Harmonização](#) [Laboratório](#) [Cadeiras](#) [Simples](#) [Solução](#) [Bloc](#)

### Baixe nosso App

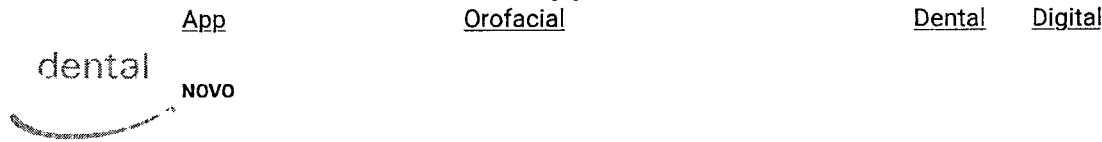

**Cartão de Crédito**  
Parcele em até 12x\* sem juros

**Boleto a prazo**  
Parcele em até 6x\* sem juros

**Boleto à vista**  
Ganhe 3% de desconto

Copyright © 2022 - Copyright © 2019 - Todos os direitos reservados | www.dentalcremer.com.br | Dental Cremer Produtos Odontológicos S.A. | CNPJ: 14.190.675/0001-55 | Rua das Missões, 674 - 2º andar - Ponta Aguda - Blumenau - Santa Catarina - CEP 89051-001 | Autorizações de Funcionamento ANVISA - Medicamentos: 1.09.245-3, Produtos para Saúde (Correlatos): 8.08.576-8, 8.10.706-3, Saneantes Domissanitários: 3.05.135-4, Perfumes/Produtos de Higiene/Cosméticos: 2.06.387-3 | CNPJ: 14.190.675/0002-36 | Av. das Indústrias Antônio Conrado de Oliveira, 90 - Galpão 03 - Distrito Industrial - Itapeva - Minas Gerais - CEP 37655-000 - Farmacêutica responsável: Shirley de Toledo Ladislau - CRF/MG nº 11.607 | CNPJ: 14.190.675/0003-17 | Av. das Indústrias Antônio Conrado de Oliveira, 90 - Galpão 04 - Distrito Industrial - Itapeva - Minas Gerais - CEP 37655-000 - Farmacêutico responsável: Diego Diônata da Rosa - CRF/MG nº 31666. Política de Privacidade e Segurança - Fotos meramente ilustrativas - Os preços e condições da loja virtual estão sujeitos a alterações. Em caso de divergência de preços no site, o valor válido é o do Carrinho de Compra.

  
**ERICKA Paz de M. Cavalcanti**  
Asp Dentista / CRO-PE 9089  
Idt 071159337-6 MD/EB

Nossas Lojas

Sobre Nós

Compre pelo Whatsapp

Entre em Contato



O que você está procurando?



Todas as Categorias

Ortodontia

Endodontia

Equipamentos e Periféricos

Dentística e Estética

Prót

FRETE GRÁTIS

Acima de R\$150, para  
Nordeste. R\$300 Sul,  
Sudeste e Centro-  
Oeste.

ATÉ 12X SEM JUROS  
parcela mínima de  
R\$100

+ 3% DE DESCONTO  
no PIX e Boleto



LOJA SEGURA  
mais de 14 anos de  
mercado



ODONTOLOGICO > ORTODONTIA > ELASTICOS > Elástico Intraoral Látex Leve 1/8 -

# Elástico Intraoral Látex Leve 1/8 - MORELLI

MORELLI

Referência: 349

Embalagem com 1000 unidades.

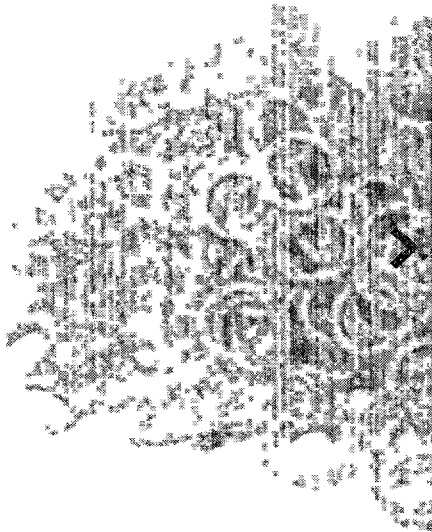

## R\$ 8,00

1x R\$ 8,00 sem juros

- 1 +



Calcule o frete e o prazo de entrega  
estimados para sua região

CEP

Não sei meu CEP

ERICKA Paz de M. Cavalcanti  
At. Dentista / CRO-PE 9089  
Idt. 071159337-6 MD/EB



Aplicação

Avaliações

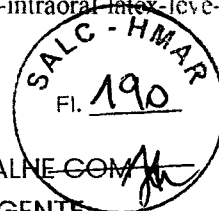

CONHEÇA  
A DENTAL  
VIDAFARMA

NOSSAS  
LOJAS

TIRE TODAS AS  
DÚVIDAS

CONFIRA SEUS  
PEDIDOS

TRABALHE COM  
A GENTE

SAIBA MAIS

VER ENDEREÇOS

CLIQUE AQUI

CLIQUE AQUI

CONTATE-NOS

## SEJA O PRIMEIRO

Fique por dentro das  
novidades e promoções

Endereço de email



CENTRAL DE ATENDIMENTO

(11) 3042-3035

(11) 3523-1961

INFORMAÇÕES PAGAMENTO

Sobre a marca  
Nossas lojas  
Contato

Políticas de Privacidade  
Política de Envio  
Dúvidas Frequentes

MINHA CONTA

Login/Cadastro  
Minha conta  
Meus pedidos  
Meu carrinho

MANDE-NOS EMAIL!

atendimento@dentalvidafarma.com.br

HORÁRIO DE ATENDIMENTO

Seg a Sex, das 08:00h às 18:00h

Sáb, das 08:00h às 12:00h

COMO PAGAR

LOJA  
SEGURA



Siga Dental Vidafarma

Distribuidora Ltda. 00.270.120/0001-09, Rua Antônio de Miranda, 221, Centro,

*Erica Paz de M. Cavalcanti*  
Erica Paz de M. Cavalcanti  
Ass. Dentista / CRO-PE 9089  
Idt. 071159337-6 MD/EB



## Os produtos mais vendidos



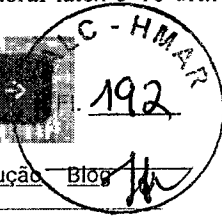
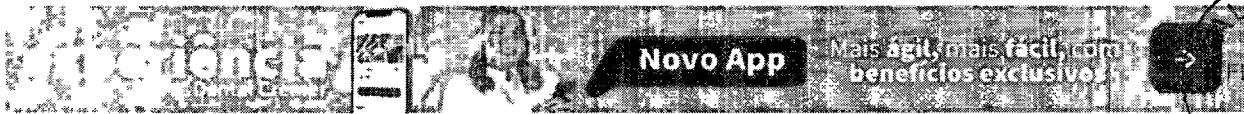

[Lovers](#) [Baixe o](#) [Estudantes](#) [Harmonização](#) [Laboratório](#) [Cadeiras](#) [Simples](#) [Soluções](#) [Blog](#)

[App](#)

[Orofacial](#)

[Dental](#)

[Digital](#)



Digite o que você procura [Home](#) | [Ortodontia](#) | [Elásticos](#) | [Elástico Intraoral Látex 5/16 - Orthometric](#)

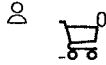

**-8%**

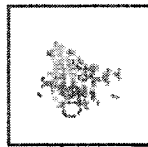
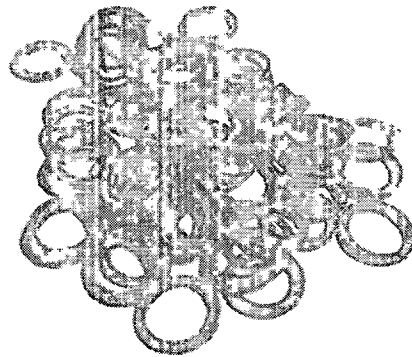

### Elástico Intraoral Látex 5/16 - Orthometric

Cod. de Referência: DC24656

★ ★ ★ ★ (1)

Veja opiniões de quem já comprou

Embalagem com 1000 unidades. Escolha tamanho e força.

**Frete Grátis!**

Na: compras acima de R\$ 200,00\*

A partir de  
**R\$9,99**

Condições de Pagamento [+]

Escolha uma Opção...

1



**Comprar**

**Calcular frete e prazo**

**ERICKA Paz de M. Cavalcanti**  
At: Dentista / CRO-PE 9089  
Idt: 071159337-6 MD/EB



[Lovers](#) [Baixe o](#) [Estudantes](#) [Harmonização](#) [Laboratório](#) [Cadeiras](#) [Simples](#) [Solução](#) [Blog](#)

App

Orofacial

Dental

Digital

Copyright © 2022 - Copyright © 2019 - Todos os direitos reservados | www.dentalcremer.com.br |  
 Dental Cremer Indústria e Comércio de Produtos Odontológicos S.A. | CNPJ: 14.190.675/0001-55 | Rua das Missões, 674 -  
 2º andar - Ponta Aguda - Blumenau - Santa Catarina - CEP 89051-001 | Autorizações de  
 Funcionamento ANVISA - Medicamentos: 1.09.245-3, Produtos para Saúde (Correlatos):  
 8.08.576-8, 8.10.706-3, Saneantes Domissanitários: 3.05.135-4, Perfumes/Produtos de  
 Higiene/Cosméticos: 2.06.387-3 | CNPJ: 14.190.675/0002-36 | Av. das Indústrias Antônio  
 Conrado de Oliveira, 90 - Galpão 03 - Distrito Industrial - Itapeva - Minas Gerais - CEP 37655-000 -  
 Farmacêutica responsável: Shirley de Toledo Ladislau - CRF/MG nº 11.607 | CNPJ:  
 14.190.675/0003-17 | Av. das Indústrias Antônio Conrado de Oliveira, 90 - Galpão 04 - Distrito  
 Industrial - Itapeva - Minas Gerais - CEP 37655-000 - Farmacêutico responsável: Diego Diônata da  
 Rosa - CRF/MG nº 31666. Política de Privacidade e Segurança - Fotos meramente ilustrativas - Os  
 preços e condições da loja virtual estão sujeitos a alterações. Em caso de divergência de preços  
 no site, o valor válido é o do Carrinho de Compra.

*ERICKA*  
 ERICKA RAZZO DE M. Cavalcanti  
 At: Dentista / CRO-PE 9089  
 Jf 071159337-6 MDIEB

Nossas Lojas

Sobre Nós

Compre pelo Whatsapp

Entre em Contato



O que você está procurando?



Todas as Categorias

Ortodontia

Endodontia

Equipamentos e Periféricos

Dentística e Estética

Prótese

FRETE GRÁTIS

Frete grátis para compras acima de R\$150, para o Sul e Sudeste. R\$300 Sul, Sudeste e Centro-Oeste.



ATÉ 12X SEM JUROS parcelada mínima de R\$100



+ 3% DE DESCONTO no PIX e Boletão



LOJA SEGURA mais de 14 anos de mercado



ORTODONTICO > ORTODONTIA > ELASTICOS > Elástico Intraoral Látex Leve 5/16 - MORELLI

# Elástico Intraoral Látex Leve 5/16 - MORELLI

MORELLI

Referência: 370

Embalagem com 1000 unidades.

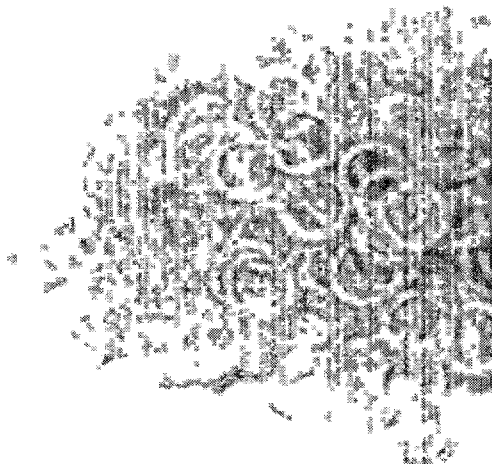

## R\$ 11,00

1x R\$ 11,00 sem juros

- 1 +

Adicionar

Calcule o frete e o prazo de entrega estimados para sua região

CEP

Não sei meu CEP

Aplicação

Avaliações



4mm.

\* Cor natural.

*ERICKA Paz de M. Cavalcanti*  
Ass. Dentista / CRO-PE 9089  
Idt 071159337-6 MD/EB



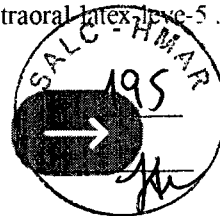

# VEJA O PRIMEIRO

Endereço de email

... dentro das novidades e

## CENTRAL DE ATENDIMENTO

**(11) 3042-3035**

**(99) 3523-1961**

## INFORMAÇÕES

Sobre a marca

Nossas lojas

Contato

## PAGAMENTO

Políticas de Privacidade

Política de Envio

Dúvidas Frequentes

## MINHA CONTA

Login/Cadastro

Minha conta

Meus pedidos

Meu carrinho

### MANDE-NOS EMAIL!

atendimento@dentalvidafarma.com.br

## ORARIO DE ATENDIMENTO

... às 08:00h às 18:00h

... às 12:00h

## COMO PAGAR

LOJA  
SEGURA



Siga Dental Vidafarma

© 2021 Costa Assunção Distribuidora Ltda. 00.270.120/0001-09, Rua Antônio de Miranda, 221, Centro, Imperatriz-MA.

## Os produtos mais vendidos

*ERICKA Paz de M. Cavalcanti*  
Ass. Dentista / CRO-PE 9089  
Idt. 071159337-6 MDIEB

performa



Porém, você ganha 10% de desconto na sua primeira compra.

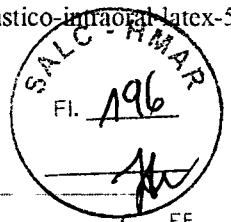

Seu carrinho está vazio

TC  
DE  
DE  
OF  
IN  
PE  
BF  
TA  
Se  
Lo  
Fa  
Ne

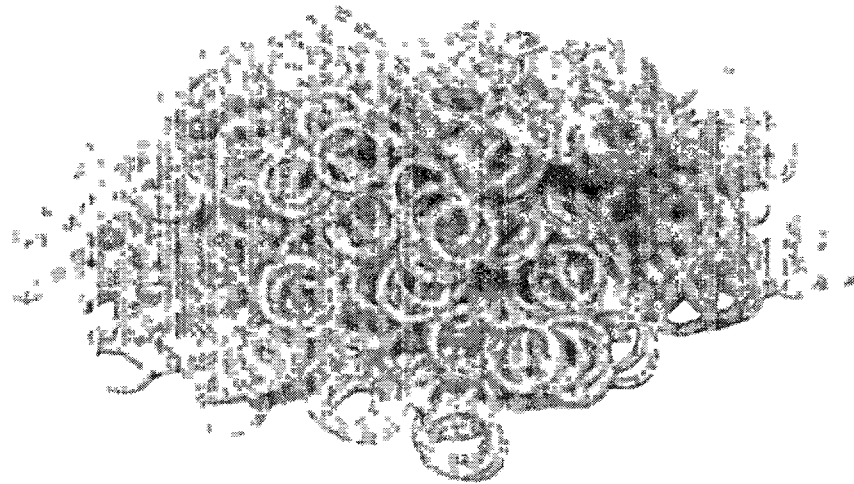

Marca: Morelli

Morelli

Elástico Intraoral Látex 5/16 - Morelli

SKU 999160

**R\$ 12,00**

MODELO

Leve (60.01.303)

Médio (60.01.205)

Pesado (60.01.323)

ADICIONAR AO CARRINHO

FINALIZAR COMPRA

*ERICKA Paz de M. Cavalcanti*  
Ass. Dentista / CRO-PE 9089  
Idt. 071159337-6 MD/EB

Consulte frete e prazo de entrega

OK

Não sabe o Cí.P? 

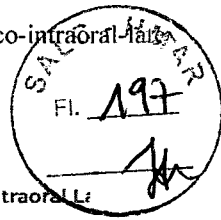

Elástico Intraoral Látex 3/16 - Morelli

Elástico Intraoral Látex 3/8 - Morelli

Elástico Intraoral Látex 5/16 - Morelli

R\$ 9,00

R\$ 15,00

R\$ 8,00

ADICIONAR

ADICIONAR

A

Quem viu este produto, também se interessa por

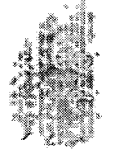
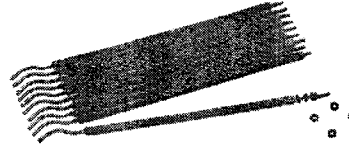
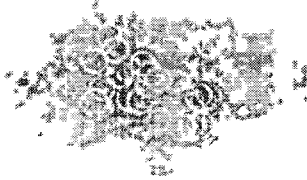

Elástico Intraoral Látex 3/16 - Morelli

Elástico Bengalinha - Orthometric

Elástico Intraoral Látex 5/16 - Morelli

R\$ 9,00

R\$ 6,50

R\$ 10,00

ADICIONAR

ADICIONAR

A

Sugestões de compra

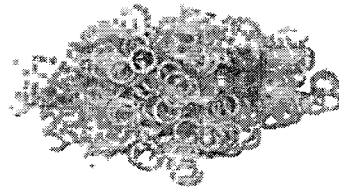

Elástico Intraoral Látex 1/4 - Morelli

Elástico Intraoral Látex 1/8 - Morelli

R\$ 10,00

R\$ 8,00

ADICIONAR

ADICIONAR

Copyright © 2020 - Todos os direitos reservados | www.apoiodental.com.br | Apoio Dental Comércio de Produtos e Equipamentos Odontológicos em Geral EIRELI | CNPJ: 10.925.214/0001-22 | Rua Serra de Juréa, 250 - Tatuapé - São Paulo - SP - CEP 03323-020 | N° de Autorização de Funcionamento ANVISA: - Medicamentos: 1.09.088-1, Produtos para Saúde (Correlatos): 8.08.058-9, Saneantes: 3.04.973-2, Perfumes/Produtos de Higiene/Cosméticos: 2.06.116 7 | CMVS 35503080146400142018 | Responsável Técnico: Marcos Vinícius Luz Miranda - CRF-SP nº 40.082. Política de Privacidade e Segurança - Fotos meramente ilustrativas - Os preços e condições da loja virtual estão sujeitos a alterações. Em caso de divergência de preços no site, o valor válido é o do Carrinho de Compra.

ERICKA Paz de M. Cavalcanti  
Ass. Dentista | CRO-PE 9089  
Idt. 071159337-6 MD/EB





Lovers Baixe o Estudantes Harmonização Laboratório Cadeiras Simples Soluções Blog

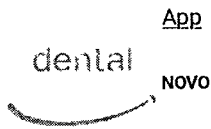

App

Orofacial

Dental

Digital

Digite o que você procura...



Home Ortodontia | Elásticos | Elástico Intraoral Látex 1/4 - Orthometric

-10%

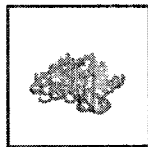
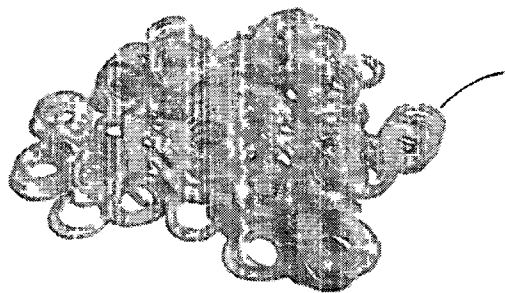

Elástico Intraoral Látex 1/4 - Orthometric

Cod. de Referência: DC24655

(0)

Avalie este produto

ERICKA Paz de M. Cavalcanti  
Ac. Dentista / CRO-PE 9089  
Idt. 071159337-6 MD/EB

Embalagem com 1000 unidades. Escolha tamanho e força.

Frete Grátis!

Nas compras acima de R\$ 200,00\*

A partir de

R\$7,99

Condições de Pagamento [+]

Escolha uma Opção...

1



Comprar

Calcular frete e prazo

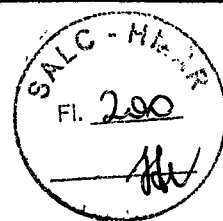

**MINISTÉRIO DA DEFESA  
EXÉRCITO BRASILEIRO  
HOSPITAL MILITAR DE ÁREA DE RECIFE  
(HOSPITAL MILITAR DE PERNAMBUCO / 1817)**

**TERMO DE ENCERRAMENTO DO 1º VOLUME**

Aos 02 dias do mês de Março do ano de dois mil e vinte e três, procedemos ao encerramento do **Volume I** do Processo Administrativo nº 64583.014811/2022-81, contendo as folhas nº 01 a 200.

**Hospital Militar de Área de Recife  
UASG: 160199**

**JOSILENE FERREIRA COUTINHO DO NASCIMENTO – 1º TEN**

Adjunto da Subseção de Licitação do HMAR