



Sistema de Cadastramento Unificado de Fornecedores - SICAF

Relatório de Credenciamento

Dados do Fornecedor

CNPJ: 49.422.071/0001-71
Razão Social: BELLATRIX VEICULOS E SERVICOS LTDA
Nome Fantasia: BELLATRIX
Situação do Fornecedor: **Credenciado** Data de Vencimento do Cadastro: **09/05/2025**

Dados do Nível

Situação do Nível: **Cadastrado**

Dados do Fornecedor

Porte da Empresa: **Demais**
Natureza Jurídica: **SOCIEDADE EMPRESÁRIA LIMITADA** MEI: **Não**
Capital Social: **R\$ 100.000,00** Data de Abertura da Empresa: **01/02/2023**
CNAE Primário: **4511-1/01 - COMÉRCIO A VAREJO DE AUTOMÓVEIS, CAMIONETAS E UTILITÁRIOS NOVOS**
CNAE Secundário 1: **4511-1/02 - COMÉRCIO A VAREJO DE AUTOMÓVEIS, CAMIONETAS E**
CNAE Secundário 2: **7490-1/04 - ATIVIDADES DE INTERMEDIÇÃO E AGENCIAMENTO DE**
CNAE Secundário 3: **7719-5/99 - LOCAÇÃO DE OUTROS MEIOS DE TRANSPORTE NÃO**
CNAE Secundário 4: **8219-9/99 - PREPARAÇÃO DE DOCUMENTOS E SERVIÇOS**

Dados para Contato

CEP: 11.251-465
Endereço: RUA PSICOLOGA ENCARNACAO RUFINO COLLADO, 51 - CASA 09 -
Município / UF: Bertioga / São Paulo
Telefone: (11) 40688455
E-mail: ACCAPECCE@GMAIL.COM

Dados do Responsável Legal

CPF: [REDACTED]
Nome: [REDACTED]

Dados do Responsável pelo Cadastro

CPF: [REDACTED]
Nome: [REDACTED]
E-mail: juliana@jufranco.com.br

Relatório de Credenciamento



Sócios / Administradores

Dados do Sócio/Administrador 1

CPF: [REDACTED] ção Societária: 100,00%
Nome: [REDACTED]
Número do Documento: 8002634 Órgão Expedidor: SSP/MG
Data de Expedição: 29/03/2019 Data de Nascimento: 22/09/1977
Filiação Materna: [REDACTED]
Estado Civil: Solteiro(a)
CEP: 02.460-000
Endereço: RUA LUIS ANTONIO DOS SANTOS, 84 - APTO 84 - SANTA TEREZINHA
Município / UF: São Paulo / São Paulo
Telefone: (31) 91037351
E-mail: juliana@jufranco.com.br

Linhas Fornecimento

Serviços

4014 - Locação de Veículos - Leves / Pesados

5380 - Prestação de Serviços de Apoio Administrativo

15245 - Comercialização - Automóvel / Caminhão / Utilitário

15512 - Comércio / Representação : Produto - Nacional / Importado

20230 - Treinamento Apoio Administrativo

25089 - Locação de Veículos - Leves / Pesados / Com Motorista



CONTROLADORIA-GERAL DA UNIÃO



Certidão negativa correccional (ePAD, CGU-PJ, CEIS, CNEP e CEPIM)

Consultado: [REDACTED]

CPF/CNPJ: [REDACTED]

Certifica-se que, em consulta aos sistemas ePAD e CGU-PJ e aos cadastros CEIS, CNEP e CEPIM mantidos pela Corregedoria-Geral da União, **NÃO CONSTAM** registros de penalidades vigentes relativas ao CNPJ/CPF consultado.

Destaca-se que, nos termos da legislação vigente, os referidos cadastros consolidam informações prestadas pelos entes públicos, de todos os Poderes e esferas de governo.

Os Sistemas ePAD e CGU-PJ consolidam os dados sobre o andamento dos processos administrativos de responsabilização de entes privados no Poder Executivo Federal.

O Cadastro Nacional de Empresas Inidôneas e Suspensas (CEIS) apresenta a relação de empresas e pessoas físicas que sofreram sanções que implicaram a restrição de participar de licitações ou de celebrar contratos com a Administração Pública.

O Cadastro Nacional de Empresas Punidas (CNEP) apresenta a relação de empresas que sofreram qualquer das punições previstas na Lei nº 12.846/2013 (Lei Anticorrupção).

O Cadastro de Entidades Privadas sem Fins Lucrativos Impedidas (CEPIM) apresenta a relação de entidades privadas sem fins lucrativos que estão impedidas de celebrar novos convênios, contratos de repasse ou termos de parceria com a Administração Pública Federal, em função de irregularidades não resolvidas em convênios, contratos de repasse ou termos de parceria firmados anteriormente.

Certidão emitida às 15:06:00 do dia 01/07/2024 , com validade até o dia 31/07/2024.

Link para consulta da verificação da certidão <https://certidoes.cgu.gov.br/>

Código de controle da certidão: UAYkMcbSw98d956vyExf

Qualquer rasura ou emenda invalidará este documento.



CONTROLADORIA-GERAL DA UNIÃO



Certidão negativa correcional - Agentes Públicos (ePAD e CGU-PAD)

Consultado: [REDACTED]

CPF/CNPJ: [REDACTED]

Certifica-se que, em consulta aos sistemas ePAD e CGU-PAD, **NÃO CONSTAM** registros de penalidades vigentes relativas ao CPF consultado.

Destaca-se que, nos termos da legislação vigente, os sistemas ePAD e CGU-PAD consolidam informações prestadas pelas unidades do Poder Executivo federal supervisionadas pela Controladoria-Geral da União, e não substituem as informações constantes dos assentamentos funcionais.

O Sistema de Gestão de Processos Disciplinares (CGU-PAD) e o Sistema ePAD consolidam informações sobre os procedimentos disciplinares no âmbito dos órgãos, entidades, empresas públicas e sociedades de economia mista do Poder Executivo Federal.

Certidão emitida às 15:06:00 do dia 01/07/2024 , com validade até o dia 31/07/2024.

Link para consulta da verificação da certidão <https://certidoes.cgu.gov.br/>

Código de controle da certidão: ZRPapFsoNxm1EYIJI6AI

Qualquer rasura ou emenda invalidará este documento.



Improbidade Administrativa e Inelegibilidade



Certidão Negativa

Certifico que nesta data (01/07/2024 às 15:05) NÃO CONSTA no Cadastro Nacional de Condenações Cíveis por Ato de Improbidade Administrativa e Inelegibilidade registros de condenação com trânsito em julgado ou sanção ativa quanto ao CPF nº [REDACTED]

A condenação por atos de improbidade administrativa não implica automático e necessário reconhecimento da inelegibilidade do condenado.

Para consultas sobre inelegibilidade acesse portal do TSE em <http://divulgacandcontas.tse.jus.br/>

Esta certidão é expedida gratuitamente. Sua autenticidade pode ser por meio do número de controle 6682.EFFB.3345.C147 no seguinte endereço: https://www.cnj.jus.br/improbidade_adm/autenticar_certidao.php



TRIBUNAL DE CONTAS DA UNIÃO



Consulta Consolidada de Pessoa Jurídica

Este relatório tem por objetivo apresentar os resultados consolidados de consultas eletrônicas realizadas diretamente nos bancos de dados dos respectivos cadastros. A responsabilidade pela veracidade do resultado da consulta é do Órgão gestor de cada cadastro consultado. A informação relativa à razão social da Pessoa Jurídica é extraída do Cadastro Nacional da Pessoa Jurídica, mantido pela Receita Federal do Brasil.

Consulta realizada em: 01/07/2024 15:05:18

Informações da Pessoa Jurídica:

Razão Social: **BELLATRIX VEICULOS E SERVICOS LTDA**
CNPJ: **49.422.071/0001-71**

Resultados da Consulta Eletrônica:

Órgão Gestor: **TCU**
Cadastro: **Licitantes Inidôneos**
Resultado da consulta: **Nada Consta**

Para acessar a certidão original no portal do órgão gestor, clique [AQUI](#).

Órgão Gestor: **CNJ**
Cadastro: **CNIA - Cadastro Nacional de Condenações Cíveis por Ato de Improbidade Administrativa e Inelegibilidade**
Resultado da consulta: **Nada Consta**

Para acessar a certidão original no portal do órgão gestor, clique [AQUI](#).

Órgão Gestor: **Portal da Transparência**
Cadastro: **Cadastro Nacional de Empresas Inidôneas e Suspensas**
Resultado da consulta: **Nada Consta**

Para acessar a certidão original no portal do órgão gestor, clique [AQUI](#).

Órgão Gestor: **Portal da Transparência**
Cadastro: **CNEP - Cadastro Nacional de Empresas Punidas**
Resultado da consulta: **Nada Consta**

Para acessar a certidão original no portal do órgão gestor, clique [AQUI](#).

Obs: A consulta consolidada de pessoa jurídica visa atender aos princípios de simplificação e racionalização de serviços públicos digitais. Fundamento legal: Lei nº 12.965, de 23 de abril de 2014, Lei nº 13.460, de 26 de junho de 2017, Lei nº 13.726, de 8 de outubro de 2018, Decreto nº 8.638 de 15, de janeiro de 2016.



TRIBUNAL DE CONTAS DA UNIÃO



Consulta Consolidada de Pessoa Jurídica

Este relatório tem por objetivo apresentar os resultados consolidados de consultas eletrônicas realizadas diretamente nos bancos de dados dos respectivos cadastros. A responsabilidade pela veracidade do resultado da consulta é do Órgão gestor de cada cadastro consultado. A informação relativa à razão social da Pessoa Jurídica é extraída do Cadastro Nacional da Pessoa Jurídica, mantido pela Receita Federal do Brasil.

Consulta realizada em: 01/07/2024 15:04:32

Informações da Pessoa Jurídica:

Razão Social: **BELLATRIX VEICULOS E SERVICOS LTDA**
CNPJ: **49.422.071/0001-71**

Resultados da Consulta Eletrônica:

Órgão Gestor: **TCU**
Cadastro: **Licitantes Inidôneos**
Resultado da consulta: **Nada Consta**

Para acessar a certidão original no portal do órgão gestor, clique [AQUI](#).

Órgão Gestor: **CNJ**
Cadastro: **CNIA - Cadastro Nacional de Condenações Cíveis por Ato de Improbidade Administrativa e Inelegibilidade**
Resultado da consulta: **Nada Consta**

Para acessar a certidão original no portal do órgão gestor, clique [AQUI](#).

Órgão Gestor: **Portal da Transparência**
Cadastro: **Cadastro Nacional de Empresas Inidôneas e Suspensas**
Resultado da consulta: **Nada Consta**

Para acessar a certidão original no portal do órgão gestor, clique [AQUI](#).

Órgão Gestor: **Portal da Transparência**
Cadastro: **CNEP - Cadastro Nacional de Empresas Punidas**
Resultado da consulta: **Nada Consta**

Para acessar a certidão original no portal do órgão gestor, clique [AQUI](#).

Obs: A consulta consolidada de pessoa jurídica visa atender aos princípios de simplificação e racionalização de serviços públicos digitais. Fundamento legal: Lei nº 12.965, de 23 de abril de 2014, Lei nº 13.460, de 26 de junho de 2017, Lei nº 13.726, de 8 de outubro de 2018, Decreto nº 8.638 de 15, de janeiro de 2016.



**ALTERAÇÃO CONTRATUAL Nº 06 DA SOCIEDADE EMPRESÁRIA LIMITADA DENOMINADA
GAMA DIESEL LTDA - CNPJ Nº 04.866.656/0001-42**

1 – [REDACTED] brasileiro, natural de Aracajú – SE, data de nascimento 24/04/1974, casado sob o regime de comunhão parcial de bens, empresário, CPF nº [REDACTED] 15, Cédula de Identidade nº [REDACTED] SSP-SE, residente e domiciliado na Rua Antonio Fontes Pitanga nº 155, casa nº 83, Cond. Park Ville, Farolândia, CEP 49030-000, na cidade de Aracaju – SE.

2 – [REDACTED], brasileiro, natural de Aracajú-SE, data de nascimento 27/01/1972, divorciado, empresário, CPF nº [REDACTED] Cédula de Identidade nº [REDACTED] SE, residente e domiciliado na Rua Francisco Rabelo Leite Neto nº 940 Aptº 302, Atalaia, CEP 49037-240, na cidade de Aracajú-SE;

3 – [REDACTED] brasileiro, natural de Aracajú-SE, data de nascimento 21/05/1977, divorciado, advogado, empresário, inscrito na OAB-SP, sob nº [REDACTED] CPF nº [REDACTED] Cédula de Identidade nº [REDACTED] SSP-SE, residente e domiciliado na Av. Sapé nº 1393, Aptº 902 Edf. Valle Nevada, Manaíra, CEP 58038-382, na cidade de João Pessoa-PB;

4 – [REDACTED] brasileira, natural de Aracaju-SE, separada judicialmente, desembargadora de direito, empresária, nascida em 01/05/1945, portadora da C.I. nº [REDACTED] SSP/SE e CPF nº [REDACTED] residente e domiciliada na Av. Beira Mar nº 1334, Aptº 1101, Edifício Maison Saint Moritz, Praia 13 de Julho, CEP: 49010-020, na cidade de Aracaju-SE

Únicos sócios da sociedade empresária limitada denominada **GAMA DIESEL LTDA**, CNPJ nº 04.866.656/0001-42, com sede da matriz na Av. Assis Chateaubriand nº 1971, Distrito Industrial, na cidade de Campina Grande-PB, CEP 58411-450, registrada na Junta Comercial do Estado de Paraíba – Delegacia Regional de Campina Grande-PB sob nº 25200383192, por despacho de 25/01/2002 e sua Filial sediada na Rua Projetada BR 101 Km 01 nº 555, Bairro dos Novais, João Pessoa-PB, CEP 58088-200, registrada na Junta Comercial do Estado da Paraíba sob nº 259000139103 por despacho de 15/05/2003, resolvem em comum acordo, alterar e consolidar o Contrato Social, conforme cláusulas seguintes:

CLÁUSULA PRIMEIRA: Neste ato, os sócios resolvem alterar o endereço de sua filial que passa para a Rua Martinho Lutero nº 555, Bairro Jardim Veneza, CEP: 58084-000, João Pessoa - PB;

Em decorrência das alterações acima, os sócios resolvem, também de comum acordo, **consolidar o Contrato Social da Sociedade Empresária Gama Diesel Ltda**, mediante as condições e cláusulas seguintes:



**ALTERAÇÃO CONTRATUAL Nº 06 DA SOCIEDADE EMPRESÁRIA LIMITADA DENOMINADA
GAMA DIESEL LTDA - CNPJ Nº 04.866.656/0001-42**

**CONSOLIDAÇÃO DO CONTRATO SOCIAL DA SOCIEDADE EMPRESÁRIA
“GAMA DIESEL LTDA”
CNPJ: 04.866.656/0001-42**

1 – [REDACTED], brasileiro, natural de Aracaju – SE, data de nascimento 24/04/1974, casado sob o regime de comunhão parcial de bens, empresário, CPF nº [REDACTED], 15, Cédula de Identidade nº [REDACTED] SSP-SE, residente e domiciliado na Rua Antonio Fontes Pitanga nº 155, casa nº 83, Cond. Park Ville, Farolândia, CEP 49030-000, na cidade de Aracaju – SE.

2 – [REDACTED], brasileiro, natural de Aracaju-SE, data de nascimento 27/01/1972, divorciado, empresário, CPF nº [REDACTED], Cédula de Identidade nº [REDACTED] SE, residente e domiciliado na Rua Francisco Rabelo Leite Neto nº 940 Aptº 302, Atalaia, CEP 49037-240, na cidade de Aracaju-SE;

3 – [REDACTED], brasileiro, natural de Aracaju-SE, data de nascimento 21/05/1977, divorciado, advogado, empresário, inscrito na OAB-SP sob nº [REDACTED], CPF nº [REDACTED], Cédula de Identidade nº [REDACTED] SSP-SE, residente e domiciliado na Av. Sapé nº 1393, Aptº 902 Edf. Valle Nevada, Manaíra, CEP 58038-382, na cidade de João Pessoa-PB;

4 – [REDACTED], brasileira, natural de Aracaju-SE, separada judicialmente, desembargadora de direito, empresária, nascida em 01/05/1945, portadora da C.I. nº [REDACTED] SSP/SE e CPF nº [REDACTED] residente e domiciliada na Av. Beira Mar nº 1334, Aptº 1101, Edifício Maison Saint Moritz, Praia 13 de Julho, CEP: 49010-020, na cidade de Aracaju-Sergipe;

Únicos sócios da sociedade empresária limitada denominada **GAMA DIESEL LTDA**, com sede da matriz na Av. Assis Chateaubriand nº 1971, Distrito Industrial, na cidade de Campina Grande-PB, CEP 58411-450, inscrita no CNPJ nº 04.866.656/0001-42, registrada na Junta Comercial do Estado de Paraíba – Delegacia Regional de Campina Grande-PB sob nº 25200383192, por despacho de 25/01/2002 e sua Filial sediada na Rua Martinho Lutero nº 555, Bairro Jardim Veneza, CEP: 58084-000, João Pessoa – PB, registrada na Junta Comercial do Estado da Paraíba sob Nire 259000139103 por despacho de 15/05/2003, resolvem entre si, de comum acordo, constituir uma SOCIEDADE EMPRESARIA LIMITADA, regulada pelas cláusulas e condições abaixo:

CLÁUSULA PRIMEIRA: A sociedade gira sob a denominação social de GAMA DIESEL LTDA.

CLÁUSULA SEGUNDA: A sociedade tem sua sede na Av. Assis Chateaubriand nº 1971, Distrito Industrial, na cidade de Campina Grande-PB. CEP 58411-450;

Filial João Pessoa, localizada na Rua Martinho Lutero nº 555, Bairro Jardim Veneza, CEP: 58084-000, João Pessoa - PB, inscrita no CNPJ nº 04.866.656/0002-23;



**ALTERAÇÃO CONTRATUAL Nº 06 DA SOCIEDADE EMPRESÁRIA LIMITADA DENOMINADA
GAMA DIESEL LTDA - CNPJ Nº 04.866.656/0001-42**

CLÁUSULA TERCEIRA: O objeto social da sociedade é o comércio atacadista de caminhões, ônibus, micro-ônibus, novos e usados, peças, acessórios, lubrificantes, pneumáticos, câmaras-de-ar, implementos agrícolas, aparelhos mecânicos, elétricos, eletrônicos e de som e prestação de serviços de reparação e manutenção mecânica, elétrica, funilaria e pintura, alinhamento, balanceamento, borracharia, instalação e manutenção de acessórios, lavagem e lubrificação, Datilografia, digitação, estenografia, expediente, secretaria em geral, redação, edição, apoio e infra-estrutura administrativa e congêneres, intermediação e agenciamento de serviços e negócios em geral, representação em geral, inclusive comercial.

CLAUSULA QUARTA: O capital social é de R\$ 720.000,00 (setecentos e vinte mil reais), dividido em 720 (setecentos e vinte) quotas no valor nominal de R\$ 1.000,00 (um mil reais) cada uma, já totalmente integralizado, cuja composição é a seguinte:

| Sócio | Nº de Quotas | % | Valor R\$ |
|-------|--------------|-----|------------|
| | 216 | 30 | 216.000,00 |
| | 216 | 30 | 216.000,00 |
| | 144 | 20 | 144.000,00 |
| | 144 | 20 | 144.000,00 |
| Total | 720 | 100 | 720.000,00 |

CLAUSULA QUINTA: A sociedade iniciou suas atividades em 25 de janeiro de 2002 e seu prazo de duração é indeterminado.

CLAUSULA SEXTA: As quotas são indivisíveis e não poderão ser cedidas ou transferidas a terceiros sem o consentimento dos outros sócios, a quem ficam assegurados, em igualdade de condições e preço, o direito de preferência para a sua aquisição se postas à venda, formalizando, se realizada a cessão delas, a alteração contratual pertinente.

CLAUSULA SÉTIMA: A responsabilidade de cada sócio é restrita ao valor de suas quotas, mas todos respondem solidariamente pela integralização do capital social.

CLAUSULA OITAVA: A administração da sociedade caberá aos sócios [redacted] isoladamente ou em conjunto, com os poderes e atribuições de sócios administradores, autorizado o uso do nome empresarial, vedado, no entanto, em atividades estranhas ao interesse social ou assumir obrigações seja em favor de quaisquer dos quotistas ou de terceiros, bem como, onerar ou alienar bens imóveis da sociedade sem autorização dos outros sócios.

Parágrafo Primeiro – Fica facultado aos administradores, atuando sempre em conjunto e ou isoladamente, nomear procuradores para períodos determinados, devendo o instrumento de procuração especificar os atos a serem praticados pelos procuradores, bem como suas limitações

CLAUSULA NONA: Ao término de cada exercício social, em 31 de dezembro, o administrador prestará contas justificadas de sua administração, procedendo à elaboração do inventário, do



**ALTERAÇÃO CONTRATUAL Nº 06 DA SOCIEDADE EMPRESÁRIA LIMITADA DENOMINADA
GAMA DIESEL LTDA - CNPJ Nº 04.866.656/0001-42**

Balanco patrimonial e da demonstração de resultado, cabendo aos sócios, na proporção de suas quotas, ou lucros ou prejuízos apurados.

Parágrafo Primeiro: Os lucros serão distribuídos aos sócios proporcionalmente a sua participação no Capital Social, ou poderão ser distribuídos aos sócios de forma descasada a proporcionalidade do capital social, sendo que essa distribuição deverá ser deliberada em ata de reunião dos sócios, com a aprovação da totalidade do capital social da sociedade

CLUSULA DÉCIMA: Nos quatro meses seguintes ao término do exercício social, os sócios deliberarão sobre as contas e designarão administradores quando for o caso.

CLAUSULA DECIMA PRIMEIRA: A sociedade poderá a qualquer tempo, abrir ou fechar filiais ou outra dependência, mediante alteração contratual assinada por todos os sócios.

CLAUSULA DÉCIMA SEGUNDA: Os sócios poderão, de comum acordo, fixar uma retirada mensal, a título de "Pro labore", observadas as disposições pertinentes.

CLAUSULA DECIMA TERCEIRA: Falecendo ou interditado qualquer sócio, a sociedade continuará as suas atividades com os herdeiros, sucessores e o incapaz. Não sendo possível ou inexistindo interesse destes ou dos sócios remanescentes, o valor de seus haveres será apurado e liquidado com base na situação patrimonial da sociedade, à data da resolução, verificada em balanço, especialmente levantado.

Parágrafo Primeiro: O mesmo procedimento será adotado em outros casos em que a sociedade se resolva em relação a seu sócio.

Parágrafo Segundo: Ocorrendo separação judicial ou divórcio de sócios, os herdeiros do cônjuge de sócio e ou cônjuge do que se separou judicialmente, não poderão fazer parte da sociedade e não poderão exigir desde logo a parte que lhes couber na quota social. Os haveres dos herdeiros do cônjuge de sócio ou cônjuge que se separou judicialmente ou se divorciou serão apurados na forma do artigo 1.031 e pagos em 60 (sessenta) prestações mensais e sucessivas, corrigidas monetariamente pelo INPC, ou outro índice que o venha substituir, vencendo-se a primeira parcela após 90 (noventa) dias da data do balanço especial;

CLAUSULA DECIMA QUARTA: Os administradores declaram. Sob as penas da Lei, de que não estão impedidos de exercer a administração da sociedade, por Lei Especial, ou em virtude de condenação criminal, ou por se encontrarem sob os efeitos dela, a pena que vede, ainda que temporariamente, o acesso a cargos públicos, ou por crime falimentar, de prevaricação, peita ou suborno, concussão, peculato, ou contra a economia popular, contra a sistema financeiro nacional, contra normas de defesa da concorrência, contra as relações de consumo, fé pública, ou a propriedade.

CLAUSULA DECIMA QUINTA: Os casos omissos neste instrumento serão regulados de acordo com a legislação em vigor, ficando eleito o Foro desta cidade de Campina Grande-PB, preterindo-se qualquer outro, por mais privilegiado que seja.



ALTERAÇÃO CONTRATUAL Nº 06 DA SOCIEDADE EMPRESÁRIA LIMITADA DENOMINADA
GAMA DIESEL LTDA - CNPJ Nº 04.866.656/0001-42

E, por estarem assim justos e contratados, assinam o presente instrumento, em uma única via, sendo destinada a registro e arquivamento na Junta Comercial do Estado da Paraíba, para que produza os efeitos legais, obrigando-se a cumprirem e fazer cumprir, por si, seus herdeiros e sucessores, todas as obrigações estipuladas no presente instrumento, até os últimos efeitos.

Campina Grande, 01 de Junho de 2018

CARTÓRIO 4º OFÍCIO **CARTÓRIO 4º OFÍCIO**

[Redacted Signature] **Socio Administrador** [Redacted Signature] **Socio Administrador**

[Redacted Signature] **Socio Administrador** [Redacted Signature] **Sócia**



 **4º OFÍCIO DA COMARCA DE ARACAJU** Aracaju/SE - Tel.: (79) 3021-2385

R
(1)
A
E
E
Selo TJSE - 201829524059321
Acesse: www.tjse.jus.br/x/H9N6GG



CIO
peri

 **4º OFÍCIO DA COMARCA DE ARACAJU** Aracaju/SE - Tel.: (79) 3021-2385

GRA
Reco
(1)E
Arac
Emo
Escre
Selo TJSE - 201829524059322
Acesse: www.tjse.jus.br/x/N7Q7TM



CIO
eri

 **4º OFÍCIO DA COMARCA DE ARACAJU** Aracaju/SE - Tel.: (79) 3021-2385
GRAÇASANTOS KATIANE MARIA GRACA SANTOS extra.4aracaju@tjse.jus.br

Reco
(1)SE
Araca
Emolu
Escre
Selo TJSE - 201829524059323
Acesse: www.tjse.jus.br/x/C9UQQ8



OFÍCIO
gasperi
zada

 **4º OFÍCIO DA COMARCA DE ARACAJU** Aracaju/SE - Tel.: (79) 3021-2385
GRAÇASANTOS KATIANE MARIA GRACA SANTOS extra.4aracaju@tjse.jus.br

Reco
(1)M
Arac
Emo
Escre
Selo TJSE - 201829524059324
Acesse: www.tjse.jus.br/x/XKMY8F



OFÍCIO
gasperi



CERTIFICO O REGISTRO EM 14/04/2021 12:47 SOB Nº 20210054131.
PROTOCOLO: 210054131 DE 13/04/2021.
CÓDIGO DE VERIFICAÇÃO: 12102514923. CNPJ DA SEDE: 04866656000142.
NIRE: 25200383192. COM EFEITOS DO REGISTRO EM: 14/04/2021.
GAMA DIESEL LTDA

[Redacted Signature]

SECRETARIA-GERAL
www.redesim.pb.gov.br

A validade deste documento, se impresso, fica sujeita à comprovação de sua autenticidade nos respectivos portais, informando seus respectivos códigos de verificação.



CARTÓRIO CELEIDA 1º SERVIÇO NOTARIAL DISTRITAL - COMARCA DA CAPITAL
Rua Juscelino Kubitschek, nº1 - Tremembé, Ceará
CEP 83075-400 - João Pessoa - PB
Tel.: (83) 3211-4078 - E-mail: contato@cartorioceleida.com.br

<https://selodigital.tipb.jus.br>

Ministério
Fl n°
1821
[Handwritten Signature]
RUBRICA
Comando do 1º Grupamento de E



4º OFÍCIO DA COMARCA DE ARACAJU | Aracaju/SE - Tel: (79) 3021-2385
extra.4aracaju@tjse.jus.br

*Cartório do 4º Ofício
Vice-Luís
Escritório
Luís de Oliveira
Autorizado*

Acesse: www.tjse.jus.br/x/27PQN2

Ministério
Fl n°
1822
RUBRICA
Comando do 1º Grupo de Es

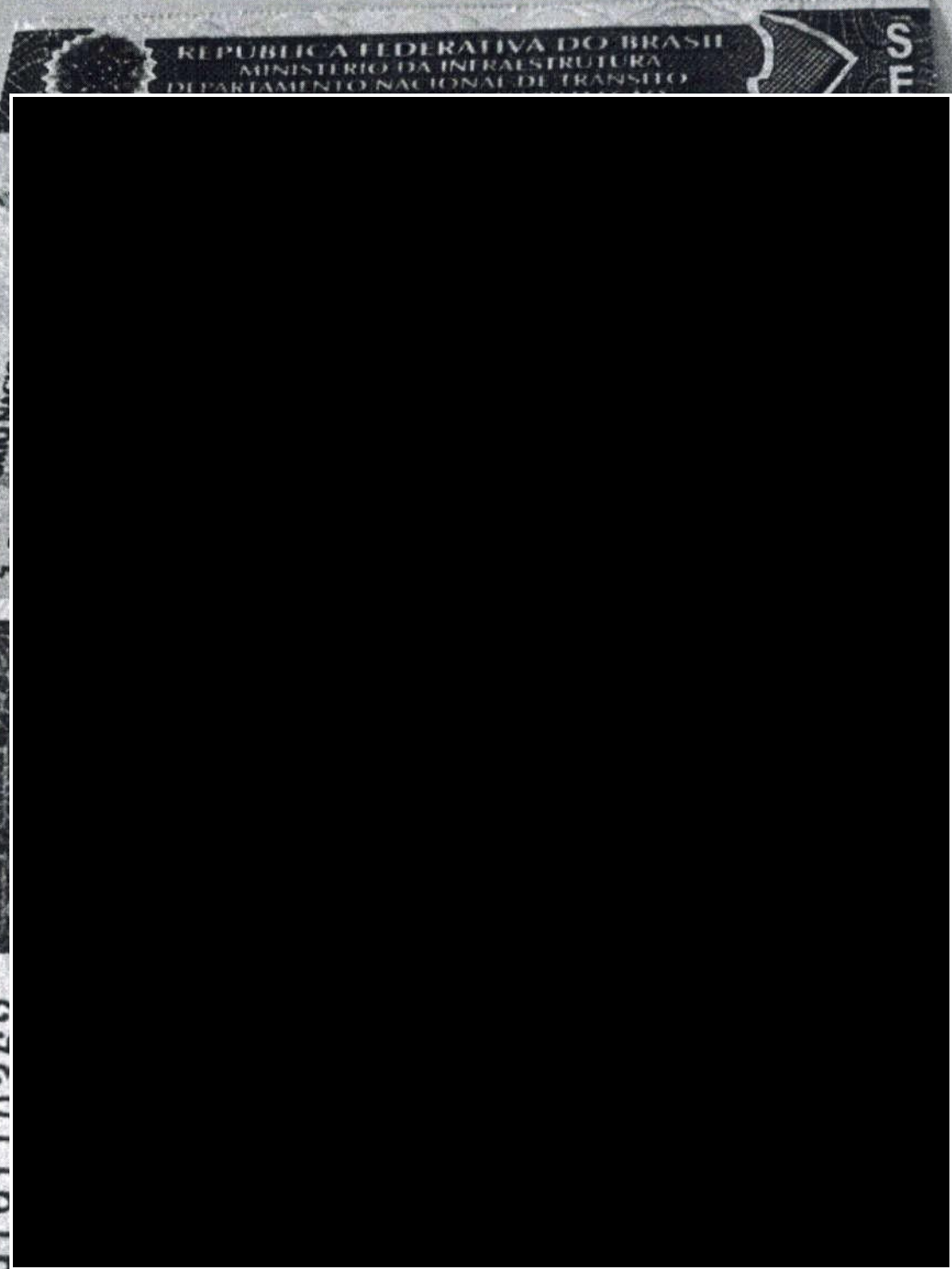

REPÚBLICA FEDERATIVA DO BRASIL
MINISTÉRIO DA INFRAESTRUTURA
DEPARTAMENTO NACIONAL DE TRANSTO

SE

VÁLIDA EM TODO
O TERRITÓRIO NA

PROIBIDO PLASTIFICAR

1010110200

SERGIPE

CONTRAN

DFAC

GRAÇA SANTOS
4º OFÍCIO DA COMARCA DE ARACAJU
KATIANE MARIA GRAÇA SANTOS
Aracaju/SE - Tel.: (79) 3021-2385
extra.4aracaju@tjse.jus.br

Autentico a [redacted] que me
foi apresen
O referido e
[redacted]

RS3,79
Selo TJSE - 202229524034270
Acesse: www.tjse.jus.br/x/27YNFE





1115

QR-CODE



Documento assinado com certificado digital em conformidade com a Medida Provisória nº 2200-2/2001. Sua validade poderá ser confirmada por meio do programa Assinador Serpro.

As orientações para instalar o Assinador Serpro e realizar a validação do documento digital estão disponíveis em: < <http://www.serpro.gov.br/assinador-digital> >, opção Validar Assinatura.

19

SERGIPE

DENATRAN

CONTRAN

SERPRO / DENATRAN

4º OFÍCIO DA COMARCA DE ARACAJU
 KATIANE MARIA GRAÇA SANTOS
 Aracaju/SE - Tel.: (79) 3021-4385
 extra.4aracaju@tjse.jus.br

Cartório do 4º Ofício
 Est. Luis Sotusa de Oliveira
 Escrivente Autorizado

GRACA SANTOS
 KATIANE MARIA GRAÇA SANTOS
 Nº 245408

Selo TJSE - 202229524033184
 Acesse: www.tjse.jus.br/zc82f8

MARCA DE ARACAJU
 Katiane Mª Graça Santos
 Tabelia

GAMA

Matriz: Av. Assis Chateaubriand, 1971 - Dist. Industrial
Campina Grande - PB - CEP 58411-450
Fone: (83) 3315.4500 | 3315.4515
vendas@gamacaminhoes.com.br

Filial: Rua Martinho Lutero, 555, BR-101, KM 01
Jardim Veneza - João Pessoa - PB - CEP 58084-000
Fone: (83) 3215.5666 | 3215.5660
vendasjp@gamacaminhoes.com.br

@gamacaminhoes | www.caminhoesgama.com.br



PROCURAÇÃO

OUTORGANTE:

GAMA DIESEL LTDA, pessoa jurídica de direito privado, matriz sob CNPJ: 04.866.656/0001-42 sediada na AV. Assis Chateaubriand, 1971 no Distrito Industrial de Campina Grande/PB e filial CNPJ 04.866.656/0002-23 sediada na Rua Martinho Lutero, 555 – Jardim Veneza – João Pessoa-PB. Neste ato representado pelo sócio administrador [REDACTED] CPF: [REDACTED] 15, residente na Rua Custódio Domingos dos Santo, 181 Apto.3901, Condomínio Residencial Lasar Segall, CEP:58033-370, Jardim Luna, João Pessoa, Estado Paraíba.

OUTORGADO:

[REDACTED] Brasileira casada, contadora, portadora do CPF [REDACTED] RG: [REDACTED] SP/PB, Rua Juscelino Kubistchek N° 370 Jardim Aeroporto – Bayeux – PB.

PODERES:

Pelo presente instrumento particular de procuração, o outorgante nomeia o outorgado acima, conferindo-lhe poderes para representar a empresa nos órgãos Municipais, Estaduais, e Federais, autarquias, Empresas públicas, instituições municipais, Estaduais e Federais, podendo também representar a Empresa em todas as licitações, em conformidade com a Lei 8.666 de 21 de junho de 1993, podendo para tanto assinar transigir, recorrer, desistir, fazer acordo, oferecer lances, assinar contrato de fornecimento de produto, enfim, praticar todos os atos necessários ao fiel cumprimento dessa procuração, podendo inclusive substabelecer poderes.

Validade 31.12.2024

João Pessoa, 28 de março de 2023.

1º OFÍCIO
DISTRITAL

[REDACTED]



CARTÓRIO CELEIDA
1º Serviço Notarial

[REDACTED]
Escrivente



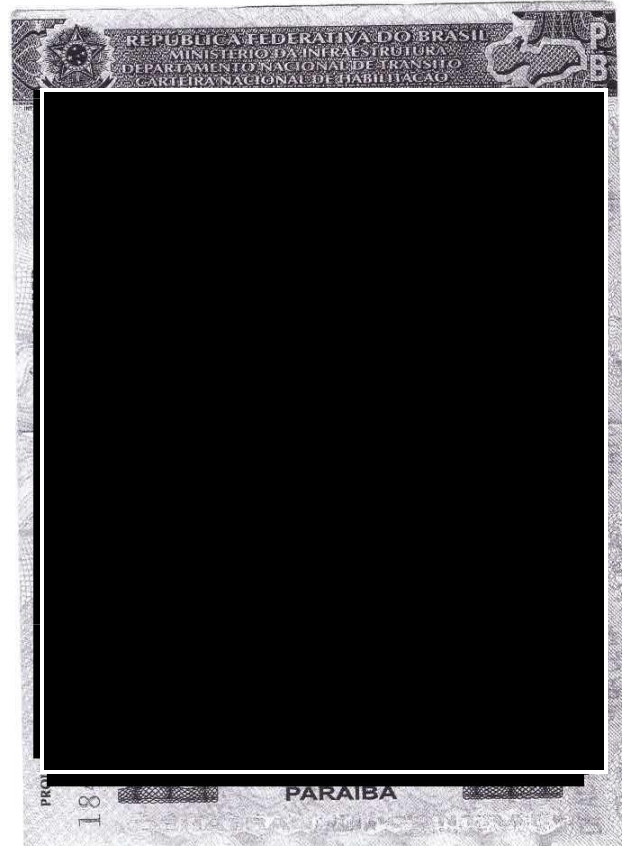

CARTÓRIO CELEIDA 1º SERVIÇO NOTARIAL DISTRITAL - COMARCA DA CAPITAL
Rua Juscelino Kubitschek, nº1 - Tremembé Geceel
CEP 53075-400 - João Pessoa - PB
Tel.: (83) 3211-4078 - E-mail: contato@cartorioceleida.com.br

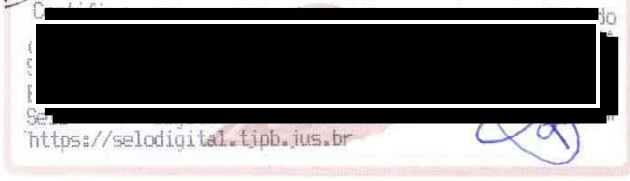



REPÚBLICA FEDERATIVA DO BRASIL
MINISTÉRIO DAS CIDADES
DEPARTAMENTO NACIONAL DE TRÁNSITO
CARTEIRA NACIONAL DE HABILITACAO

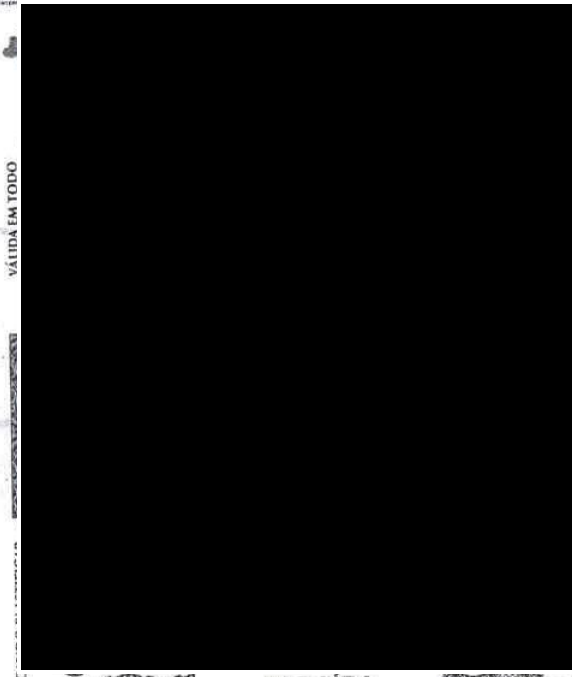

VÁLIDA EM TODO

PRC 161

PARAIBA

 **CARTÓRIO CELEIDA**
1º SERVIÇO NOTARIAL DISTRITAL
COMARCA DA CAPITAL
RUA JUSCELINO KUBITSCHEK, 839 - ERNESTO GEISEL - CEP 58075-400 - JOÃO PESSOA - PARAIBA - TELEFAX (51) 3231-4078



Consulte em
<https://selodigital.tjpb.jus.br>

e-mail: contato@cartoriocelaide.com.br



GAMA

Matriz: Av. Assis Chateaubriand, 1971 - Dist. Industrial
Campina Grande - PB - CEP 58411-450
Fone: (83) 3315 4500 | 3315 4515
vendas@gamacaminhoes.com.br

Filial: Rua Martinho Lutero, 555, BR-101, KM 01
Jardim Venezia - João Pessoa - PB - CEP 58084-000
Fone: (83) 3215 5666 | 3215 5660
vendas.pj@gamacaminhoes.com.br

gamacaminhoes | www.caminhoesgama.com.br



PROCURAÇÃO SUBSTABELECIMENTO

Eu, [REDACTED] casada, portadora do CPF [REDACTED] RG [REDACTED] SP/PB, residente na Rua Professora Maria do Carmo, Nº 460 – Jardim Aeroporto, Bayeux – PB, **Substabeleço ao Srº [REDACTED]** brasileiro, solteiro, vendedor, portador do CPF/MF [REDACTED], RG [REDACTED] SSP/PB, reside na Rua Noberto Leal, 783, Alto Branco, Campina Grande – PB, CEP: 58.401-462, poderes que mim foi concedido, conforme procuração datada em 31/01/2024 pela **GAMA DIESEL LTDA**, pessoa jurídica de direito privado, sob CNPJ 04.866.656/0001-42, sediada na Av. Assis Chateaubriand, 1971 – Distrito Industrial – Campina Grande – PB, e filial sob CNPJ 04.866.656/0002-23, localizada na Rua Martinho Lutero, 555, BR 101 KM 01, Jardim Venezia, João Pessoa – PB, podendo este pelo presente instrumento de procuração de substabelecimento, **representar a empresa em todas as Licitações, assinar, transigir, recorrer, desistir, fazer acordo, oferecer lances, assinar contrato de fornecimento de produto, enfim, praticar todos os atos necessários ao fiel cumprimento dessa procuração.**

VALIDADE: 31 de Janeiro de 2025



Campina Grande, 31 de janeiro de 2024

Gama Diesel LTDA
CNPJ 04.866.656/0001-42



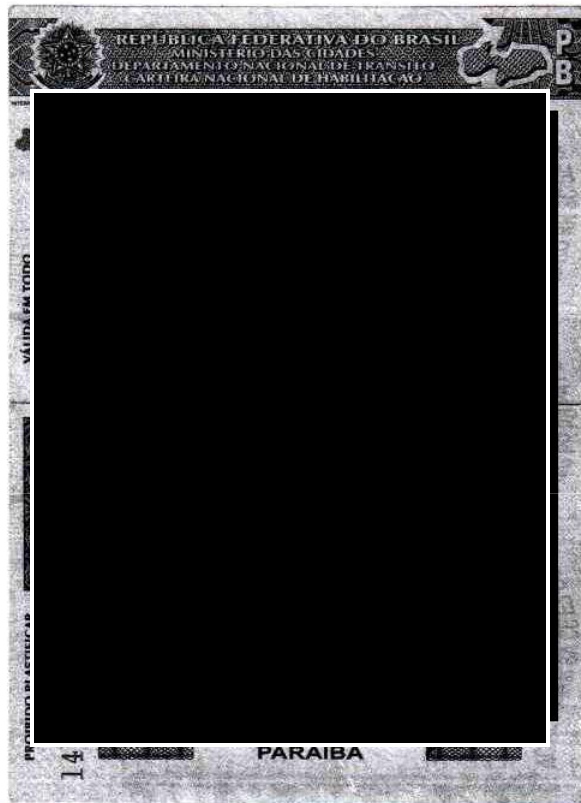

FECHINE SERVIÇOS NOTARIAIS - OFICINA LOCALIDADE E URBANIZAÇÃO
Antonio Hamilton Fechine Dantas - Tabelião
Sarah da Silva Fechine - Tabeliã
R. Marques do Merval, 56 - Centro - CEP: 56400-087 - Campina Grande-PB
Tel.: (83) 3321-3002 - fechinecartao@semail.com
ESCRITÓRIOS: RECUPERAÇÃO DE EMPRESAS - COPIAS AUTENTICADAS - DIVÓRCIO - TESTAMENTO - INVENTÁRIO - JORNAL NOTARIAL

Autentico a presente copia, reproducao fiel do original



Confira a autenticidade em <https://selodigital.tjpb.jus.br>



45.30-7-02 - Comércio por atacado de pneumáticos e câmaras-de-ar
46.81-8-05 - Comércio atacadista de lubrificantes
46.65-6-00 - Comércio atacadista de máquinas e equipamentos para uso comercial; partes e peças
45.20-0-01 - Serviços de manutenção e reparação mecânica de veículos automotores
45.20-0-03 - Serviços de manutenção e reparação elétrica de veículos automotores
45.20-0-04 - Serviços de alinhamento e balanceamento de veículos automotores
45.20-0-02 - Serviços de lanternagem ou funilaria e pintura de veículos automotores
45.20-0-05 - Serviços de lavagem, lubrificação e polimento de veículos automotores
45.20-0-06 - Serviços de borracharia para veículos automotores
45.20-0-07 - Serviços de instalação, manutenção e reparação de acessórios para veículos automotores
46.19-2-00 - Representantes comerciais e agentes do comércio de mercadorias em geral não especializado
74.90-1-04 - Atividades de intermediação e agenciamento de serviços e negócios em geral, exceto imobiliários
82.19-9-99 - Preparação de documentos e serviços especializados de apoio administrativo não especificados anteriormente



CÓDIGO E DESCRIÇÃO DA NATUREZA JURÍDICA
206-2 - Sociedade Empresária Limitada

LOGRADOURO
AV ASSIS CHATEAUBRIAND

NÚMERO
1971

COMPLEMENTO

CEP
58.105-000

BAIRRO/DISTRITO
DISTRITO INDUSTRIAL

MUNICÍPIO
CAMPINA GRANDE

UF
PB

ENDEREÇO ELETRÔNICO

TELEFONE

ENTE FEDERATIVO RESPONSÁVEL (EFR)

SITUAÇÃO CADASTRAL
ATIVA

DATA DA SITUAÇÃO CADASTRAL
27/08/2005

MOTIVO DE SITUAÇÃO CADASTRAL

SITUAÇÃO ESPECIAL

DATA DA SITUAÇÃO ESPECIAL

Aprovado pela Instrução Normativa RFB nº 2.119, de 06 de dezembro de 2022.

Emitido no dia 20/06/2024 às 12:41:03 (data e hora de Brasília).

Página: 1/1



MINISTÉRIO DA FAZENDA
Secretaria da Receita Federal do Brasil
Procuradoria-Geral da Fazenda Nacional



**CERTIDÃO POSITIVA COM EFEITOS DE NEGATIVA DE DÉBITOS RELATIVOS AOS TRIBUTOS
FEDERAIS E À DÍVIDA ATIVA DA UNIÃO**

Nome: GAMA DIESEL LTDA.
CNPJ: 04.866.656/0001-42

Ressalvado o direito de a Fazenda Nacional cobrar e inscrever quaisquer dívidas de responsabilidade do sujeito passivo acima identificado que vierem a ser apuradas, é certificado que:

1. constam débitos administrados pela Secretaria da Receita Federal do Brasil (RFB) com exigibilidade suspensa nos termos do art. 151 da Lei nº 5.172, de 25 de outubro de 1966 - Código Tributário Nacional (CTN), ou objeto de decisão judicial que determina sua desconsideração para fins de certificação da regularidade fiscal, ou ainda não vencidos; e
2. não constam inscrições em Dívida Ativa da União (DAU) na Procuradoria-Geral da Fazenda Nacional (PGFN).

Conforme disposto nos arts. 205 e 206 do CTN, este documento tem os mesmos efeitos da certidão negativa.

Esta certidão é válida para o estabelecimento matriz e suas filiais e, no caso de ente federativo, para todos os órgãos e fundos públicos da administração direta a ele vinculados. Refere-se à situação do sujeito passivo no âmbito da RFB e da PGFN e abrange inclusive as contribuições sociais previstas nas alíneas 'a' a 'd' do parágrafo único do art. 11 da Lei nº 8.212, de 24 de julho de 1991.

A aceitação desta certidão está condicionada à verificação de sua autenticidade na Internet, nos endereços <<http://rfb.gov.br>> ou <<http://www.pgfn.gov.br>>.

Certidão emitida gratuitamente com base na Portaria Conjunta RFB/PGFN nº 1.751, de 2/10/2014.
Emitida às 16:01:15 do dia 23/05/2024 <hora e data de Brasília>.
Válida até 19/11/2024.

Código de controle da certidão: **B272.C7E0.3A5F.9A57**
Qualquer rasura ou emenda invalidará este documento.

[Voltar](#)[Imprimir](#)

Certificado de Regularidade do FGTS - CRF

Inscrição: 04.866.656/0001-42
Razão Social: GAMA DIESEL
Endereço: AVA ASSIS CHATEAUBRIAND 1971 / DISTRITO INDUSTRIAL / CAMPINA GRANDE / PB / 58105-000

A Caixa Econômica Federal, no uso da atribuição que lhe confere o Art. 7, da Lei 8.036, de 11 de maio de 1990, certifica que, nesta data, a empresa acima identificada encontra-se em situação regular perante o Fundo de Garantia do Tempo de Serviço - FGTS.

O presente Certificado não servirá de prova contra cobrança de quaisquer débitos referentes a contribuições e/ou encargos devidos, decorrentes das obrigações com o FGTS.

Validade: 15/06/2024 a 14/07/2024

Certificação Número: 2024061500501121602950

Informação obtida em 20/06/2024 11:46:09

A utilização deste Certificado para os fins previstos em Lei esta condicionada a verificação de autenticidade no site da Caixa: www.caixa.gov.br



PODER JUDICIÁRIO
JUSTIÇA DO TRABALHO



CERTIDÃO NEGATIVA DE DÉBITOS TRABALHISTAS

Nome: GAMA DIESEL LTDA. (MATRIZ E FILIAIS)

CNPJ: 04.866.656/0001-42

Certidão n°: 11229305/2024

Expedição: 19/02/2024, às 09:32:34

Validade: 17/08/2024 - 180 (cento e oitenta) dias, contados da data de sua expedição.

Certifica-se que **GAMA DIESEL LTDA. (MATRIZ E FILIAIS)**, inscrito(a) no CNPJ sob o n° **04.866.656/0001-42**, **NÃO CONSTA** como inadimplente no Banco Nacional de Devedores Trabalhistas.

Certidão emitida com base nos arts. 642-A e 883-A da Consolidação das Leis do Trabalho, acrescentados pelas Leis ns.º 12.440/2011 e 13.467/2017, e no Ato 01/2022 da CGJT, de 21 de janeiro de 2022. Os dados constantes desta Certidão são de responsabilidade dos Tribunais do Trabalho.

No caso de pessoa jurídica, a Certidão atesta a empresa em relação a todos os seus estabelecimentos, agências ou filiais.

A aceitação desta certidão condiciona-se à verificação de sua autenticidade no portal do Tribunal Superior do Trabalho na Internet (<http://www.tst.jus.br>).

Certidão emitida gratuitamente.

INFORMAÇÃO IMPORTANTE

Do Banco Nacional de Devedores Trabalhistas constam os dados necessários à identificação das pessoas naturais e jurídicas inadimplentes perante a Justiça do Trabalho quanto às obrigações estabelecidas em sentença condenatória transitada em julgado ou em acordos judiciais trabalhistas, inclusive no concernente aos recolhimentos previdenciários, a honorários, a custas, a emolumentos ou a recolhimentos determinados em lei; ou decorrentes de execução de acordos firmados perante o Ministério Público do Trabalho, Comissão de Conciliação Prévia ou demais títulos que, por disposição legal, contiver força executiva.



GOVERNO DO ESTADO DA PARAÍBA
SECRETARIA DE ESTADO DA FAZENDA - SEFAZ



CERTIDÃO

CÓDIGO: **A370.DE36.A04C.EB79**

Emitida no dia 22/05/2024 às 09:35:45

Nome Empresarial:

GAMA DIESEL LTDA

Endereço:

JORNALISTA ASSIS CHATEAUBRIAND

Bairro:

DISTRITO INDUSTRIAL

Inscr. Estadual:

16.135.593-5

Município:

CAMPINA GRANDE

Situação Cadastral:

ATIVO

Número:

1971

CNPJ/CPF:

04.866.656/0001-42

Complemento:

CEP:

58411-450

Certifico, observadas as disposições da legislação vigente e de acordo com os assentamentos existentes neste órgão, que o Contribuinte supra identificado está em situação **REGULAR** perante a Fazenda Pública Estadual, **com relação a débitos fiscais administrativos e inscritos em Dívida Ativa.**

A presente Certidão não compreende débitos cuja exigibilidade esteja suspensa, nem exclui o direito de a Fazenda Pública Estadual, a qualquer tempo, cobrar valores a ela porventura devidos pelo referido Contribuinte.

Esta certidão é válida **por 60 (sessenta) dias a partir da data de sua emissão**, devendo ser confirmada a sua autenticidade através do serviço *Validar Certidão de Débito* na página www.sefaz.pb.gov.br.



GOVERNO DO ESTADO DA PARAÍBA
SECRETARIA DE ESTADO DA RECEITA - SER
CADASTRO DE CONTRIBUINTES DO ICMS



FICHA DE INSCRIÇÃO DO CONTRIBUINTE

| | | |
|-----------------------------------|-----------------------|------------|
| NÚMERO DE INSCRIÇÃO | SITUAÇÃO | 10/06/2002 |
| 16.135.593-5 | ATIVO | |
| FIRMA OU RAZÃO SOCIAL | | |
| GAMA DIESEL LTDA | | |
| NOME FANTASIA | | |
| GAMA DIESEL | | |
| CNPJ/CPF | INSC. JUNTA COMERCIAL | |
| 04.866.656/0001-42 | 025200383192 | |
| LOGRADOURO | NÚMERO | |
| AV JORNALISTA ASSIS CHATEAUBRIAND | 1971 | |
| COMPLEMENTO | BAIRRO | |
| | DISTRITO INDUSTRIAL | |
| MUNICÍPIO | CEP | |
| CAMPINA GRANDE | 58411-450 | |

ATIVIDADE ECONÔMICA

| ICMS | DENOMINAÇÃO |
|--|--|
| 4511-1/04 | COMERCIO POR ATACADO DE CAMINHOES NOVOS E USADOS |
| PRINCIPAL | DENOMINAÇÃO |
| 4511-1/04 | COMERCIO POR ATACADO DE CAMINHOES NOVOS E USADOS |
| SECUNDÁRIO | DENOMINAÇÃO |
| 8219-9/99 | PREPARACAO DE DOCUMENTOS E SERVICOS ESPECIALIZADOS DE APOIO ADMINISTRATIVO NAO |
| 7490-1/04 | ATIVIDADES DE INTERMEDIACAO E AGENCIAMENTO DE SERVICOS E NEGOCIOS EM GERAL, EXCETO |
| 4619-2/00 | REPRESENTANTES COMERCIAIS E AGENTES DO COMERCIO DE MERCADORIAS EM GERAL NAO |
| 4520-0/07 | SERVICOS DE INSTALACAO, MANUTENCAO E REPARACAO DE ACESSORIOS PARA VEICULOS |
| 4520-0/06 | SERVICOS DE BORRACHARIA PARA VEICULOS AUTOMOTORES |
| 4520-0/05 | SERVICOS DE LAVAGEM, LUBRIFICACAO E POLIMENTO DE VEICULOS AUTOMOTORES |
| 4520-0/02 | SERVICOS DE LANTERNAGEM OU FUNILARIA E PINTURA DE VEICULOS AUTOMOTORES |
| 4520-0/04 | SERVICOS DE ALINHAMENTO E BALANCEAMENTO DE VEICULOS AUTOMOTORES |
| 4520-0/03 | SERVICOS DE MANUTENCAO E REPARACAO ELETRICA DE VEICULOS AUTOMOTORES |
| 4520-0/01 | SERVICOS DE MANUTENCAO E REPARACAO MECANICA DE VEICULOS AUTOMOTORES |
| 4665-6/00 | COMERCIO ATACADISTA DE MAQUINAS E EQUIPAMENTOS PARA USO COMERCIAL, PARTES E PECAS |
| 4681-8/05 | COMERCIO ATACADISTA DE LUBRIFICANTES |
| 4530-7/02 | COMERCIO POR ATACADO DE PNEUMATICOS E CAMARASDEAR |
| 4530-7/01 | COMERCIO POR ATACADO DE PECAS E ACESSORIOS NOVOS PARA VEICULOS AUTOMOTORES |
| 4511-1/06 | COMERCIO POR ATACADO DE ONIBUS E MICROONIBUS NOVOS E USADOS |
| NATUREZA JURIDICA | COD. NATUREZA JURIDICA |
| SOCIEDADE EMPRESÁRIA LIMITADA | 2062 |
| TIPO DE ESTABELECIMENTO | |
| MATRIZ | |
| TIPO DE UNIDADE | |
| UNIDADE PRODUTIVA | |
| FORMA DE ATUAÇÃO | |
| ESTABELECIMENTO FIXO | |
| REGIME DE RECOLHIMENTO | INÍCIO DE ATIVIDADE |
| NORMAL | 10/06/2002 |
| QUADRO DE SÓCIOS E ADMINISTRADORES | CARGO |
| | SÓCIO-ADMINISTRADOR |
| | SÓCIO-ADMINISTRADOR |
| | SÓCIO |
| | SÓCIO-ADMINISTRADOR |
| REPARTIÇÃO FISCAL | VALIDADE |
| CENTRO DE ATENDIMENTO AO CIDADÃO DA GR3 DA DIRETORIA | 14/09/2024 |
| CONTROLE | DATA DE EMISSÃO |
| 202403141354168409 | 14/03/2024 13:54:16 |

AFIXAR EM LOCAL VISÍVEL



ESTADO DA PARAIBA
PREFEITURA MUNICIPAL DE CAMPINA GRANDE
SECRETARIA DE FINANÇAS
DIRETORIA DE ARRECADAÇÃO TRIBUTÁRIA

CERTIDÃO NEGATIVA PARA COM A FAZENDA MUNICIPAL

Identificação do Contribuinte

CGM: 1002424
Nome: GAMA DIESEL LTDA
CNPJ/CPF: 04866656000142
Endereço: AV. ASSIS CHATEAUBRIAND, 1971,
Bairro: DISTRITO INDUSTRIAL
CEP: 58400000
Cidade: CAMPINA GRANDE/PB

Certificamos para os devidos fins, não consta em nossos arquivos, crédito tributários vencidos para com a Fazenda Municipal, de responsabilidade do contribuinte acima mencionado, ficando ressalvado o direito de a Fazenda Municipal cobrar qualquer débito que venha a ser apurado em levantamento posterior.

Certidão expedida com base na Lei Complementar 116 de 14 de dezembro de 2016 (Código Tributário Municipal). combinado com o art. 205 , da Lei nº 5.172, de 25.10.1966 (Código Tributário Nacional).

VALIDA POR 90 DIAS

Campina Grande, 20 de Junho de 2024

Código de Verificação: [619411026042026412700]

Para validar o documento da Certidão deve acessar site: <https://ecidadeonline.campinagrande.pb.gov.br/>

Base: campinagrande_ecidade_prod

Data / Hora: 20/06/2024 11:49:16



PODER JUDICIÁRIO
TRIBUNAL DE JUSTIÇA DA PARAÍBA
TELEJUDICIÁRIO - CENTRAL DE CERTIDÕES
Praça João Pessoa, s/n - CEP 58013-902 - João Pessoa (PB)
Telefone: (83) 3216-1440



CERTIDÃO NEGATIVA

FALÊNCIA / RECUPERAÇÃO JUDICIAL E EXTRAJUDICIAL

Certificamos que, em pesquisa realizada nos registros de distribuição de feitos de falência e recuperação ativos nos cartórios comuns e/ou especializados, em todas as comarcas do Estado da Paraíba, **nada consta** contra:

CNPJ: 04.866.656/0001-42

Razão Social: GAMA DIESEL LTDA

Nome Fantasia: GAMA DIESEL LTDA

Certidão emitida às 11:44 de 20/06/2024.

Validade 30 dias

-
1. Esta certidão foi expedida gratuitamente, através da internet, com base na Resolução nº 17/2010, da Presidência do TJPB e na Resolução nº 121/2010 do CNJ.
 2. O número do documento constante nesta certidão foi informado pelo próprio solicitante. Sua autenticidade deverá ser conferida pelo interessado confrontando com o documento original (ex: CPF e RG).
 3. Esta certidão não terá validade para fins de instrução de processos judiciais, exceto ANTECEDENTES CRIMINAIS.
 4. A pesquisa é restrita aos dados fornecidos pelo solicitante, ficando ressalvados os registros cadastrados de forma diversa.
 5. A pesquisa foi realizada nos seguintes sistemas processuais: PJE1G, SISCOMW.
-

Para confirmar a autenticidade deste documento acesse <http://app.tjpb.jus.br/certo/validarcertidao> e insira o código de validação: **cRXP.Nr4X**. Você pode também ler o código QR apresentado no cabeçalho.

GAMA

Rua: Av. Assis Chateaubriand, 3973 - Dist. Industrial
 Camarão Grande - PB - CEP 50611-450
 Fone: (83) 3333-4400 / 3333-4433
 vendas@camarãogrande.com.br

Rua: Rua Barão de Lucena, 555, BR-101, KM 01
 Jardim Montara - João Pessoa - PB - CEP 53004-000
 Fone: (83) 3233-3000 / 3233-3000
 vendas@camarãogrande.com.br

www.gama.com.br



GAMA DIESEL LTDA
CNPJ: 04.866.656/0001-42

Balanço Patrimonial Consolidado extraído do Livro Diário Geral nº 052 da Gama Diesel LTDA
 registrada na Junta Comercial do Estado da Paraíba - Nire 25.20038319-2

BALANÇO PATRIMONIAL CONSOLIDADO LEVANTADO EM 31 DE DEZEMBRO DE 2022 E 2021

(Em reais)

| ATIVO | 2022 | 2021 | PASSIVO | 2022 | 2021 |
|--------------------------------------|----------------------|----------------------|-------------------------------------|----------------------|----------------------|
| ATIVO CIRCULANTE | 23.011.753,68 | 21.149.271,75 | PASSIVO CIRCULANTE | 8.362.842,50 | 13.908.347,26 |
| DISPONIBILIDADE | 2.300.696,05 | 3.043.321,60 | Fornecedores de Bens e Serviços | 1.648.825,51 | 898.582,27 |
| Caixa Geral | 5.688,01 | 7.257,88 | Obrigações Trabalhistas | 215.255,66 | 197.551,40 |
| Bancos Conta Movimento | 424.705,29 | 54.394,02 | Obrigações Sociais/ Previdenciárias | 122.310,59 | 192.028,62 |
| Aplicações Financeiras | 1.870.302,75 | 2.981.669,70 | Obrigações Tributárias Estadual | 36.213,74 | 12.586,05 |
| CRÉDITOS | 8.682.427,99 | 10.315.456,95 | Obrigações Tributárias Municipal | 12.348,46 | 62.504,21 |
| Duplicatas e Cheques a Receber | 4.015.907,98 | 4.555.850,46 | Obrigações Tributárias Federal | 100.024,31 | 106.758,15 |
| Cartão de Crédito a Receber | 578.596,24 | 513.912,24 | Provisões Trabalhistas | 736.755,88 | 652.345,66 |
| Contas a Receber Montadora | 447.789,02 | 359.995,50 | Imposto de Renda e CSLL a Pagar | 352.530,39 | 143.853,49 |
| Fundo de Capitalização/C.Corrente VW | 912.563,07 | 277.162,03 | Instituições Financeiras | 2.475.450,34 | 3.531.917,35 |
| Adiantamentos a Fornecedores | 2.727.571,68 | 4.608.536,72 | Recebimento Antecipados | 2.577.813,15 | 7.980.857,20 |
| ESTOQUES | 11.110.393,47 | 7.502.756,59 | Outras Contas a Pagar | 85.314,47 | 129.362,86 |
| Mercadorias para Revenda | 11.110.393,47 | 7.502.756,59 | | | |
| CRÉDITOS DIVERSOS | 918.236,17 | 287.736,61 | | | |
| Adiantamentos a Empregados | 19.445,71 | 20.654,61 | | | |
| Impostos a Recuperar | 329.257,64 | 230.380,52 | | | |
| Outros Créditos a Receber | 18.060,90 | 26.645,16 | | | |
| Despesas Antecipadas | 101.471,92 | 10.056,32 | | | |
| Empresas Coligadas | 450.000,00 | 0,00 | | | |
| ATIVO NÃO CIRCULANTE | 2.024.974,90 | 1.851.459,54 | PASSIVO NÃO CIRCULANTE | 1.620.835,25 | 1.660.920,37 |
| REALIZÁVEL A LONGO PRAZO | 74,25 | 0,00 | EXIGÍVEL A LONGO PRAZO | 1.620.835,25 | 1.660.920,37 |
| Outros Realizável a Longo Prazo | 74,25 | | Instituições Financeiras | 860.925,04 | 901.010,16 |
| IMOBILIZADO | 2.024.900,65 | 1.851.459,54 | Outros Exigível a Longo Prazo | 759.910,21 | 759.910,21 |
| Terrenos | 20.000,00 | 20.000,00 | | | |
| Máquinas e Equipamentos | 935.852,60 | 841.164,76 | PATRIMÔNIO LÍQUIDO | 15.053.050,83 | 7.431.463,66 |
| Móveis Utensílios | 436.771,98 | 406.548,39 | Capital Social Integralizado | 720.000,00 | 720.000,00 |
| Instalações | 337.131,49 | 179.131,49 | Reservas de Lucros | 6.460.847,27 | 4.585.707,40 |
| Computadores e Periféricos | 268.092,31 | 249.080,26 | Lucro/Prejuízo do Período | 9.227.592,37 | 3.481.145,07 |
| Equipamentos de Identificação | 754.101,60 | 143.838,00 | Lucro/Prejuízo Acumulado | (1.355.388,81) | (1.355.388,81) |
| Veículos | 999.007,21 | 1.719.770,63 | | | |
| (-)Depreciação/Amortização Acumulada | (1.726.056,54) | (1.708.073,99) | | | |
| ATIVO TOTAL | 25.036.728,58 | 23.000.731,29 | PASSIVO TOTAL | 25.036.728,58 | 23.000.731,29 |

M. A. *u. /*

GAMA

Matriz: Av. Assis Chateaubriand, 1971 - Dist. Industrial
Campina Grande - PB - CEP 58411-450
Fones: (31) 3313.4100 / 3313.4513
vendas@caminhosgama.com.br

Filial: Rua Maranhão Lúcio, 555 - RR - 101 - 534 01
Zurion, Venâncio - João Pessoa - PB - CEP 56004-000
Fones: (31) 3273.3884 / 3273.3890
vendas@caminhosgama.com.br

www.caminhosgama.com.br



GAMA DIESEL LTDA
CNPJ: 04.866.656/0001-42

DEMONSTRAÇÃO CONSOLIDADA DO RESULTADO DO EXERCÍCIO DE 2022 E 2021

(Em reais)

| | 2022 | 2021 |
|---|------------------------|------------------------|
| RECEITA OPERACIONAL BRUTA | 76.647.218,47 | 74.642.795,35 |
| Vendas de Mercadorias | 73.560.723,48 | 72.370.531,75 |
| Vendas de Serviços | 3.086.494,99 | 2.272.263,60 |
| (-) DEDUÇÕES | (9.800.015,93) | (9.206.724,19) |
| (-) Impostos Incidentes sobre Vendas | (6.658.207,80) | (6.858.514,13) |
| (-) Devoluções de Vendas | (3.141.808,13) | (2.348.210,06) |
| (=) RECEITA OPERACIONAL LÍQUIDA | 66.847.202,54 | 65.436.071,16 |
| (-) CUSTOS DAS VENDAS | (52.502.607,31) | (52.312.117,07) |
| (-) Custos das Vendas de Mercadorias | (51.626.486,46) | (51.552.771,16) |
| (-) Custo das Vendas de Serviços | (876.120,85) | (759.345,91) |
| (=) LUCRO BRUTO | 14.344.595,23 | 13.123.954,09 |
| (-) Despesas com Vendas | (3.586.746,14) | (4.390.381,63) |
| (-) Despesas Operacionais / Administrativas | (7.020.203,40) | (6.006.006,60) |
| (-) Despesas de Depreciação e Amortização | (474.562,98) | (481.807,82) |
| (-) Despesas Tributárias | (521.678,15) | (420.391,13) |
| (+) Receitas Financeiras | 253.125,61 | 430.390,51 |
| (-) Despesas Financeiras | (1.264.711,94) | (351.444,79) |
| (+) Outras Receitas Operacionais | 3.408.427,31 | 3.330.678,57 |
| (=) LUCRO OPERACIONAL | 5.138.245,54 | 5.234.991,20 |
| (+/-) Resultado não Operacional | 816.894,03 | 15.840,00 |
| (=) LUCRO ANTES DA CSLL E IRPJ | 5.955.139,57 | 5.250.831,20 |
| (-) Contribuição Social sobre Lucro Líquido | (538.839,97) | (474.799,27) |
| (-) Provisão para o Imposto de Renda | (1.472.777,42) | (1.294.886,86) |
| (=) LUCRO LÍQUIDO DO EXERCÍCIO | 3.943.522,18 | 3.481.145,07 |

As notas explicativas são parte integrante das demonstrações contábeis

GAMA

Matriz: Av. Assis Chateaubriand, 1971 - Dist. Industrial
 Campina Grande - PB - CEP 56411-900
 Fone: (81) 3315.9600 / 3315.4115
 vendas@caminhonibus.com.br

Filial: Rua Ranzinho Lucero, 555, BR-101, KM 01
 Jardim Veneza - Jd. Piraíba - PB - CEP 56094-000
 Fone: (81) 3213.3000 / 3213.3600
 vendas@caminhonibus.com.br

IB: www.caminhonibus.com.br | www.caminhonibusgama.com.br



GAMA DIESEL LTDA
CNPJ: 04.866.656/0001-42

Demonstração das Mutações do Patrimônio Líquido extraída do Livro Diário Geral nº 052 da Gama Diesel Ltda
 registrada na Junta Comercial do Estado da Paraíba - Nire 25.20038319-2

DEMONSTRAÇÃO DAS MUTAÇÕES DO PATRIMÔNIO LÍQUIDO EM 31 DE DEZEMBRO DE 2022 E 2021

(Em reais)

| MOVIMENTAÇÕES | Capital Social | Reservas de Lucros | Lucros Acumulados | Prejuízo Acumulado | TOTAIS |
|------------------------------|-----------------------|---------------------------|--------------------------|---------------------------|----------------------|
| Saldos em 31.12.2019 | 720.000,00 | 2.811.504,92 | 2.579.330,35 | (1.355.388,81) | 4.755.446,46 |
| Reserva de Lucros | | 5.351.592,35 | (2.579.330,35) | | 2.772.262,00 |
| Lucro Líquido do Exercício | | | 1.768.860,13 | | 1.768.860,13 |
| Lucros Distribuídos | | (561.250,00) | | | (561.250,00) |
| Saldos em 31.12.2020 | 720.000,00 | 7.601.847,27 | 1.768.860,13 | (1.355.388,81) | 8.735.318,59 |
| Reserva de Lucros | | | | | - |
| Lucro Líquido do Exercício | | | 3.481.145,07 | | 3.481.145,07 |
| Lucros Distribuídos | | (4.785.000,00) | | | (4.785.000,00) |
| Prejuízos Acumulados | | | | | - |
| | | | | | - |
| Saldo em 31-12-2021 | 720.000,00 | 2.816.847,27 | 5.250.005,20 | (1.355.388,81) | 7.431.463,66 |
| Reserva de Lucros | | 5.000.000,00 | | | 5.000.000,00 |
| Lucro Líquido do Exercício | | | 3.943.522,18 | | 3.943.522,18 |
| Lucros Distribuídos | | (1.356.000,00) | | | (1.356.000,00) |
| Prejuízos Acumulados | | | | | |
| Ajuste de Exercício Anterior | | | 34.064,99 | | 34.064,99 |
| Saldo em 31-12-2022 | 720.000,00 | 6.460.847,27 | 9.227.592,37 | (1.355.388,81) | 15.053.050,83 |

[Handwritten signature]

[Redacted area]

As notas explicativas são parte integrante das demonstrações contábeis

GAMA

Rua: Av. Assis Chateaubriand, 1931 - Dist. Industrial
 Campina Grande - PB - CEP: 53041-100
 Fone: (31) 3334-5001/3334-5011
 e-mail: gama@caminhosgama.com.br

Rua: Rua Paraíba, Lote 55, BR-102, KM-01
 Santa Vitória - 52061-920 - CEP: 52061-000
 Fone: (31) 3234-5001/3234-5002
 e-mail: gama@caminhosgama.com.br

gama@caminhosgama.com.br www.caminhosgama.com.br



GAMA DIESEL LTDA
CNPJ: 04.866.656/0001-42

Demonstração do Fluxo de Caixa Consolidada extraída do Livro Diário Geral nº 052 da Gama Diesel Ltda registrada na Junta Comercial do Estado da Paraíba - Nire 25.20038319-2

DEMONSTRAÇÃO DO FLUXO DE CAIXA CONSOLIDADO DOS EXERCÍCIOS ENCERRADO EM
31 DE DEZEMBRO DE 2022 E 2021
(Em reais R\$)

| | 2022 | 2021 |
|---|----------------------|----------------------|
| Lucro Líquido do Exercício | 3.943.522,18 | 3.481.145,07 |
| Ajustes ao Lucro Líquido | | |
| (+) Depreciação/Amortização do Período | 474.562,98 | 481.807,82 |
| (=) SUPERAVIT LÍQUIDO AJUSTADO | 4.418.085,16 | 3.962.952,89 |
| AJUSTES VARIAÇÕES DAS CONTAS DE ATIVO E PASSIVO OPERACIONAL | | |
| (+) Redução da Conta Duplicatas e Cheques a Receber (AC) | 452.148,96 | -1.310.831,50 |
| (+) Redução da Conta Cartões de Crédito a Receber (AC) | -64.684,00 | 714.382,70 |
| (+) Redução da Conta Fundo de Capitalização VW (AC) | -635.401,04 | 86.540,26 |
| (-) Aumento da Conta Estoques de Mercadorias (AC) | -3.607.636,88 | -4.744.875,95 |
| (+) Redução da Conta Adiantamentos (AC) | 1.880.965,04 | -3.613.826,65 |
| (-) Aumento da Conta Impostos a Recuperar (AC) | -98.877,12 | -161.530,30 |
| (+) Redução da Conta Outros Créditos a Receber (AC) | -440.206,84 | -11.154,24 |
| (+) Redução da Conta Despesas Antecipadas (AC) | -91.415,60 | 2.707,97 |
| (-) Aumento do Realizável a Longo Prazo | -74,25 | 0,00 |
| (+) Aumento de Fornecedores (PC) | 750.243,24 | 19.846,26 |
| (+) Aumento da conta Obrigações Trabalhistas (PC) | 102.114,48 | 193.191,65 |
| (-) Redução de Encargos Sociais a Pagar (INSS/FGTS) (PC) | -69.718,03 | -97.567,53 |
| (-) Redução da Conta de Obrigações Tributárias a Pagar (PC) | 175.415,00 | 27.716,97 |
| (-) Redução da Conta Instituições Financeiras a Pagar (PC) | -1.056.467,01 | -169.447,77 |
| (-) Redução da Conta Recebimentos Antecipados (PC) | -5.403.044,05 | 5.464.249,77 |
| (-) Redução de Outras Contas a Pagar (PC) | -44.048,39 | -346.389,03 |
| (-) Redução do Exigível a Longo Prazo | -40.085,12 | 1.175.100,46 |
| (=) CAIXA LÍQUIDO DAS ATIVIDADES OPERACIONAIS | -8.190.771,61 | -2.771.886,93 |
| FLUXO DE CAIXA DA ATIVIDADES DE INVESTIMENTOS | | |
| (+) Alienação de Imobilizado | 2.050.000,00 | 16.000,00 |
| (-) Aquisição de Imobilizado/Intangível | 2.336.060,90 | -1.302.544,91 |
| (=) CAIXA LÍQUIDO DAS ATIVIDADES DE INVESTIMENTOS | 4.386.060,90 | -1.286.544,91 |
| FLUXO DE CAIXA DAS ATIVIDADES FINANCEIRAS | | |
| (-) Pagamentos de Dividendos | -1.356.000,00 | -4.785.000,00 |
| (=) FLUXO DE CAIXA DAS ATIVIDADES FINANCEIRAS | -1.356.000,00 | -4.785.000,00 |
| (=) AUMENTO/REDUÇÃO LÍQUIDO DE CAIXA E EQUIVALENTES DE CAIXA | -742.625,55 | -4.880.478,95 |
| CAIXA E EQUIVALENTES DE CAIXA NO INÍCIO DO EXERCÍCIO | 3.043.321,60 | 7.923.800,55 |
| CAIXA E EQUIVALENTES DE CAIXA NO FINAL DO EXERCÍCIO | 2.300.696,05 | 3.043.321,60 |
| VARIAÇÃO DAS CONTAS DE CAIXA/BANCOS E EQUIVALENTES DE CAIXA | -742.625,55 | -4.880.478,95 |

GAMA

Matric: Av. Assis Chateaubriand, 1971 - Dist. Industrial
 Campinas Grande - SP - CEP: 13043-1450
 Fone: (051) 3315.4600 / 3315.4315
 vendas@gama.com.br

Filial: Rua Martinho Lutero, 555, BR-101, KM 01
 Jardim Vitoria - Jd. de Foz de Iguazu - SP - CEP 13064-000
 Fone: (051) 3215.3000 / 3215.3600
 vendas@campanha.com.br

www.gama.com.br | www.campanha.com.br



GAMA DIESEL LTDA
CNPJ: 04.866.656/0001-42

INDICADORES ECONOMICOS E FINANCEIROS - 2022

Dados Referente ao Balanço Patrimonial Levantado em 31 de Dezembro de 2022

Esses indicadores são utilizados para avaliar a capacidade de pagamento da empresa. Esta capacidade de pagamento pode ser avaliada num prazo longo, curto ou imediato. Para cada amplitude de tempo há um índice de liquidez apropriado (liquidez Geral, Liquidez Corrente, Liquidez Imediata e Liquidez Seca).

Liquidez Geral

Cálculo :

| | | | | |
|-------------|---|--------------|---------------|------------------|
| L.G= | ATIVO CIRCULANTE + REAL. A LONGO PRAZO | L.G = | 23.011.827,93 | L.G= 2,30 |
| | PASSIVO CIRCULANTE + PASSIVO NÃO-CIRCULANTE | | 9.983.677,75 | |

Liquidez Corrente

Cálculo :

| | | | | |
|-------------|--------------------|--------------|---------------|------------------|
| L.C= | ATIVO CIRCULANTE | L.C = | 23.011.753,68 | L.C= 2,75 |
| | PASSIVO CIRCULANTE | | 8.362.842,50 | |

Solvência Geral

Cálculo :

| | | | | |
|-------------|---|--------------|---------------|------------------|
| S.G= | ATIVO TOTAL | S.G = | 25.036.728,58 | S.G= 2,51 |
| | PASSIVO CIRCULANTE + PASSIVO NÃO-CIRCULANTE | | 9.983.677,75 | |

RECONHEÇO A EXATIDÃO DOS INDICES DEMONSTRADOS ACIMA

M.A. *[Assinatura]*



GAMA DIESEL LTDA
CNPJ: 04.866.656/0001-42

NOTAS EXPLICATIVAS AS DEMONSTRAÇÕES CONTÁBEIS CONSOLIDADAS LEVANTADAS EM 31 DE DEZEMBRO DE 2022

1. CONTEXTO OPERACIONAL

A Gama Diesel Ltda, é uma sociedade empresária de direito privado, com atividade econômica no comércio de caminhões novos e usados, peças, acessórios, pneus, lubrificantes e prestação de serviços mecânicos. Única Concessionária autorizada da Volkswagen Caminhões / Man Latin América Indústria e Comércio de Veículos Ltda, para o Estado da Paraíba.

2. APRESENTAÇÃO DAS DEMONSTRAÇÕES CONTÁBEIS

As demonstrações contábeis da Gama Diesel, para o exercício findo em 31 de dezembro de 2022 foram elaboradas de acordo com as práticas contábeis adotadas no Brasil, em obediência aos preceitos da Legislação Comercial; aos preceitos da Lei 6.404/76; e modificações introduzidas pela Lei nº 11.638/07 e Lei 11.941/09, aos pronunciamentos contábeis em vigor e, em decorrência da convergência às Normas Internacionais de Contabilidade.

A Gama adotou todas as normas, revisões de normas e interpretações emitidas pelo Conselho Federal de Contabilidade que estavam em vigor em 31 de dezembro de 2022 e suas demonstrações contábeis são apresentadas de forma comparativa ao exercício anterior.

3. RESUMO DAS PRINCIPAIS PRÁTICAS CONTÁBEIS

a) Regime Contábil

A prática contábil adotada é regime de competência.

b) Receitas e Despesas

As receitas estão apuradas pelo regime de competência e os recebimentos são registrados através de comprovantes, recibos e avisos bancários. As despesas são reconhecidas no mês de sua ocorrência e registradas através de recibos e notas fiscais de acordo com as exigências da lei.

c) Caixa e Equivalente de caixa

Os valores registrados neste grupo incluem caixa, saldos positivos em Banco conta movimento e aplicações financeiras resgatáveis no prazo de 90 dias da data do balanço e com risco insignificante de mudança de seu valor de mercado

d) Créditos a Receber

Estão demonstrados pelos valores originais ainda não recebidos até a data do balanço, pagas inclusive por meio de cartão de crédito.

e) Os Estoques

São demonstrados pelo custo médio de aquisição, inferiores, respectivamente, ao custo de reposição e ao valor de realização.



f) Os demais ativos circulantes e realizáveis a longo prazo

Estão demonstrados por seus valores originais, adicionados, quando aplicável, pelos valores de juros e variações monetárias ou, no caso de despesas pagas antecipadamente, demonstrados pelo valor de custo.

g) Ativo Imobilizado

O ativo imobilizado estar demonstrado pelo custo de aquisição ou construção, deduzido de depreciação e amortização acumulada. A depreciação foi calculada pelo método linear e leva em consideração a vida útil e utilização dos bens, são calculadas de acordo com as taxas estabelecidas pela legislação em vigor.

| Contas | 2022 | 2021 |
|-------------------------------|---------------------|---------------------|
| Terreno | 20.000,00 | 20.000,00 |
| Máquinas e Equipamentos | 935.852,60 | 841.164,76 |
| Móveis e Utensílios | 436.771,98 | 406.548,39 |
| Computadores e Periféricos | 605.223,80 | 428.211,75 |
| Veículos | 999.007,21 | 1.719.770,63 |
| Equipamentos de Identificação | 754.101,60 | 143.838,00 |
| (-) Depreciações | (1.726.056,54) | (1.708.073,99) |
| Total | 2.024.900,65 | 1.851.459,54 |

h) Passivo Circulante e Exigível a Longo Prazo

Demonstrados por valores conhecidos ou calculáveis, em Reais, acrescidos, quando aplicável, dos correspondentes encargos e variações monetárias ou cambiais incorridos até a data do balanço.

i) Patrimônio Líquido

O patrimônio líquido é composto pelo capital social, contas de ajustes autorizadas pela legislação e Reservas de lucros acumulados.





ASSINATURA ELETRÔNICA

Certificamos que o ato da empresa GAMA DIESEL LTDA consta assinado digitalmente por:

| IDENTIFICAÇÃO DO(S) ASSINANTE(S) | |
|----------------------------------|------|
| CPF/CNPJ | Nome |
| [REDACTED] | |
| [REDACTED] | |



CERTIFICO O REGISTRO EM 14/06/2023 16:16 SOB N° 20249767988.
PROTOCOLO: 249767988 DE 13/06/2023.
CÓDIGO DE VERIFICAÇÃO: 12308830053. CNPJ DA SEDE: 04866656000142.
NIRE: 25200383192. COM EFEITOS DO REGISTRO EM: 26/05/2023.
GAMA DIESEL LTDA

[REDACTED]
SECRETARIA-GERAL
www.redesim.pb.gov.br



DISTRIBUIDORA DE ALIMENTOS PARARI LTDA

Produtos Parari
RUA DANIEL LUIZ RODRIGUES, 480 – VELAME
CEP: 58.420-060 - CAMPINA GRANDE – PB
CNPJ: 04.678.560/0001-50 – I.E: 16.133.655-8

ATESTADO DE CAPACIDADE/QUALIFICAÇÃO TÉCNICA

A empresa Distribuidora de Alimentos Parari LTDA atesta para fins da licitação conforme Lei nº 8.666/93, que a **GAMA DIESEL LTDA, CNPJ: 04.866.656/0001-42 e CNPJ: 04.866.656/0002-23** forneceu Caminhão e Manutenção para Caminhão de modo satisfatório para essa empresa, onde nos últimos anos adquirimos 15 (quinze) caminhões com a empresa.

Dados para contato:

A/c: [REDACTED]
Fone: [REDACTED]
CPF: [REDACTED]
Email: distribuidoraparari@hotmail.com

Campina Grande – PB, 10 de Agosto de 2020

4º CARTÓRIO
FECHINE

[REDACTED]
[REDACTED]
[REDACTED]

CNPJ: 04.678.560/0001-50

FECHINE SERVIÇO NOTARIAL
4º OFÍCIO
LITIGALIDADE E URBANIDADE
ESCRITURAS - PROCURAÇÕES - RECONHECIMENTO DE FIRMAS - COPIAS AUTENTICADAS - CONCORDÂNCIAS - TESTAMENTO
Antonio Hamilton Fechine Dantas - Tabelião
Sarah da Silva Fechine A. Tabella
R. Marquês do Herval, 58 - Centro, CEP: 58400-000
Tel.: (83) 3321-3062 - fechinecartorio@hotmail.com



[REDACTED]

SELO DIGITAL: ARI05731-0030

Confira a autenticidade em <https://selodigital.tiob.ius.br>



DISTRIBUIDORA DE ALIMENTOS PARARI LTDA

Produtos Parari
RUA DANIEL LUIZ RODRIGUES, 480 – VELAME
CEP: 58.420-060 - CAMPINA GRANDE – PB
CNPJ: 04.678.560/0001-50 – I.E: 16.133.655-8

ATESTADO DE CAPACIDADE/QUALIFICAÇÃO TÉCNICA

A empresa Distribuidora de Alimentos Parari LTDA atesta para fins da licitação conforme Lei nº 8.666/93, que a **GAMA DIESEL LTDA, CNPJ: 04.866.656/0001-42 e CNPJ: 04.866.656/0002-23** forneceu Caminhão e Manutenção para Caminhão de modo satisfatório para essa empresa, onde nos últimos anos adquirimos 15 (quinze) caminhões com a empresa.

Dados para contato:

A/c: [REDACTED]
Fone: [REDACTED]
CPF: [REDACTED]
Email: distribuidoraparari@hotmail.com

Campina Grande – PB, 10 de Agosto de 2020

4º CARTÓRIO
FECHINE

[REDACTED]

CNPJ: 04.678.560/0001-50

FECHINE SERVIÇO NOTARIAL
4º OFÍCIO
LITIGALIDADE E URBANIDADE
Escrituras - Procurações - Reconhecimento de Firmas - Copias Autenticadas - Contas e Testamentos
Antonio Hamilton Fechine Dantas - Tabelião
Sarah da Silva Fechine A. Tabella
R. Marquês do Herval, 58 - Centro, CEP: 58400-000
Tel.: (83) 3321-3062 - fechinecartorio@hotmail.com



[REDACTED]

Confira a autenticidade em <https://selodioital.tiob.ius.br>

GAMA



Matriz: Av. Assis Chateaubriand, 1971 - Dist. Industrial
Campina Grande - PB - CEP 58411-450
Fone: (83) 3315.4500 | 3315.4515
vendas@gamacaminhoes.com.br

Filial: Rua Martinho Lutero, 555, BR-101, KM 01
Jardim Veneza - João Pessoa - PB - CEP 58084-000
Fone: (83) 3215.5666 | 3215.5660
vendasjp@gamacaminhoes.com.br

@gamacaminhoes | www.caminhoesgama.com.br



1 de 5

Ao
Ministério da Defesa
Exército Brasileiro – Comando do 1º Agrupamento de Engenharia.
(1º Grupamento de Engenharia / 1955)
Grupamento General Lyra Tavares
Pregão Eletrônico n° 90002/2024
Processo Administrativo NUP 64278.016732/2023-49

Gama Diesel LTDA
CNPJ: 04.866.656/0001-42

ANEXO 01 - PROPOSTA DE PREÇOS COMERCIAL

Item: 6
CATMAT: 601843
Quant.: 2

Viatura nova equipada com carroceria e equipamentos específicos conforme descrição deste termo, ano de fabricação 2023 ou 2024, de mesmo modelo e série do apresentado na proposta, devendo todas as unidades fornecidas possuir subconjuntos de mesmo modelo/série, podendo ser fornecido itens com subconjuntos de série e modelo distintos a partir da anuência e aquiescência da contratante, desde que atenda a todas as especificações deste termo. CAMINHÃO: 8x2 com duplo eixo direcional e transmissão automática ou automatizada, ambos na condição de peça de produção original a luz da NBR 15296 para fins de garantia e melhor desempenho, capacidade de superação de rampas de até 20% ou mais de inclinação. Ângulo de entrada e saída não inferior a 10% carregado ao limite de seu PBT. Pneus preferencialmente nas dimensões 275/80R22,5 para uso misto asfalto e terra e aro em ferro padrão 10 furos para fins de padronização da frota, podendo, por justificativa técnica no momento da proposta, serem admitidos outras dimensões a partir de concordância da contratante. Mínimo de 1 estepe nas mesmas dimensões do rodado. Peso bruto total (PBT LEGAL) não inferior a 29.000 Kg. Distribuição de entre eixos homologada pelo fabricante compatível com a aplicação do guindauto associado a carroceria com dimensões compatível a transporte de contêiner de 20 pés com fixação por sistema DIF. Piso da carroceria em madeira de lei, com estrutura inferior em vigas metálicas que permitam o transporte de equipamentos de até 10 toneladas (ter como referência uma retroescavadeira), incluindo-se aí pontos de ancoragem de amarração em conformidade com a Resolução 552/15 CONTRAN. Capacidade máxima de tração igual ou superior a 35.000 kg. GUINDAUTO: momento de carga útil de, no mínimo, 80.000 Kg/m visando à capacidade de autocarregamento de contêineres. Alcance de lança de 20 metros ou mais, visando emprego de cesto aéreo em manutenção de fachadas. Deverá ainda ser provido de guincho associado a lança de capacidade mínima de 2,5 toneladas e acessórios. *Tolerância de até 5% dos valores pelo princípio da razoabilidade.* CAMINHÃO: Motor Diesel turbo alimentado com potência líquida não inferior a 280 HP. Motorização deve atender a RESOLUÇÃO CONAMA n° 433/2011 PADRÃO DE EMISSÃO MAR 1 (TIER 3 -US / Stage IIIA – Euro), ou a que vier a substituí-la. Torque máximo do veículo deve alcançar os 900 Nm em rotação especificada pelo fabricante. Sistema de embreagem compatível com o emprego do veículo em condições severas de peso e tração, com assessoramento hidráulico, pneumático ou tecnologia equivalente, aliviando o esforço de operação. Sistema de transmissão automático ou automatizado na forma de peça de produção original a luz da NBR 15296. Capacidade total do tanque que ofereça

GAMA



Matriz: Av. Assis Chateaubriand, 1971 - Dist. Industrial
Campina Grande - PB - CEP 58411-450
Fone: (83) 3315.4500 | 3315.4515
vendas@gamacaminhoes.com.br

Filial: Rua Martinho Lutero, 555, BR-101, KM 01
Jardim Veneza - João Pessoa - PB - CEP 58084-000
Fone: (83) 3215.5666 | 3215.5660
vendasjp@gamacaminhoes.com.br

@gamacaminhoes | www.caminhoesgama.com.br



2 de 5

autonomia de até 500 km carregado sem reabastecimento, visando atender aos deslocamentos médios previstos para o emprego do veículo. No sistema elétrico, deverão estar presentes todas as sinalizações necessárias ao cumprimento das legislações de segurança em canteiros de trabalho e circulação em vias públicas, sejam elas sonoras ou visuais. A bateria deverá ser livre de manutenção e item de produção original a luz da NBR 15296, por ocasião da entrega. O equipamento deverá possuir todo sistema elétrico, hidráulico e de demais componentes que ofereçam a pré-disposição para instalação do implemento guindauto. Sistema de freios dimensionado para a capacidade de carga do veículo com gerenciamento eletrônico de distribuição de pressão de frenagem e antitravamento. Sistema de freio motor de duplo estágio ou equivalente. GUINDAUTO: Com sistema hidráulico independente do veículo, dependendo somente da tomada de força e sistemas elétricos do caminhão para seu funcionamento. Corpo com distribuição de peso no chassi equitativa quando recolhido na posição transporte, podendo ser do tipo "trave" ou "canivete", com sistema de fixação que não comprometa o chassi do caminhão quando em operação, sendo todo esforço transferido para o sistema de patolamento. Sistema de patolamento sob 4 pontos, com abertura e patolamento comandados hidráulicamente, compatível a carga e raios limites esperados para o implemento, preferencialmente com mesma capacidade de carga em 300° de raio de giro (excluso o sobre-cabine), com distâncias entre sapatas compatíveis com esse raio de giro e válvulas de retenção para cada cilindro de patolamento de forma a garantir a segurança em caso de rompimento de mangueira hidráulica do cilindro. Comandos hidráulicos (UCF) em ambos os lados, com identificação das alavancas impressa em relevo a fim de não se apagar com o uso, comandando todas as funções do implemento. Equipamento deve, obrigatoriamente, ser provido de limitador de momento de carga e anemômetro sem fio com sinalizador luminoso e sonoro (norma NR18), para maior segurança das operações. Além do acessório guincho, deverão ser fornecidos os acessórios cesto aéreo e garfo pallet para guindauto. O cesto aéreo deverá ser homologado de acordo com as exigências da NR 12, para uso em poda e redes elétricas e pontos de fixação em acordo com a NR 35. O engate do cesto aéreo deverá ser compatível com a lança do implemento e possuir sistema anti-balanço, de forma a oferecer segurança nas operações de trabalhos em altura. O garfo Pallet para guindauto por sua vez, deverá possuir altura ajustável entre 1200 e 1800 mm com largura total ajustável até 1200 mm e capacidade de carga igual ou superior a 2 toneladas por olhal de suspensão, visando movimentação de carga em pallets. Poderão ser aceitas outras especificações que atendam aos parâmetros de desempenho e garantia, apresentadas por ocasião da proposta, e com a anuência e aquiescência da contratante. *Tolerância de até 5% dos valores pelo princípio da razoabilidade.* CAMINHÃO: Cabine com ar-condicionado que permita a manutenção da temperatura máxima de 22°C e isolamento acústico que limite a 80 decibéis conforme recomendação da OMS. Ampla visibilidade da carroceria através de sistema de retrovisores conjugados. Cabine para transporte mínimo de 2 pessoas, incluso o motorista, com forração de banco preferencialmente em corvin ou assemelhado (fácil limpeza), Instrumentos do painel que permitam o monitoramento das funções vitais do veículo durante a operação com sinais sonoros ou luminosos que indiquem falhas críticas do sistema. Carroceria em estrutura metálica com distribuição de peso entre travessas e longarinas que garantam a perfeita distribuição de peso no chassi do veículo de acordo com sua capacidade. Eixos dianteiros direcionais e com capacidade mínima de 6 toneladas cada e distância entre esses eixos que permita a adequada distribuição do peso do guindauto instalado. Piso de madeira ou metálico, devendo no caso desse último receber uma camada de antiderrapante resistente, permitindo o transporte de equipamentos de médio porte. Laterais em chapas de metal de no mínimo 45 cm de altura, removíveis sem auxílio de ferramentas específicas. Pontos para amarração de carga na frente (mínimo 2) lateral (mínimo 4) e traseira (mínimo 2), compatíveis com a fixação de carga e equipamentos até 10 toneladas por sistema de eslingas e catraca que atenda a Resolução 552/15 CONTRAN. Largura e comprimento da carroceria compatível com dimensões para transporte de contêiner marítimo de 20 pés (6,058 x 2,438 x 2,591 metros standards-

GAMACONSORCIO
MAGGI **MICHELIN**

Matriz: Av. Assis Chateaubriand, 1971 - Dist. Industrial
Campina Grande - PB - CEP 58411-450
Fone: (83) 3315.4500 | 3315.4515
vendas@gamacaminhoes.com.br

Filial: Rua Martinho Lutero, 555, BR-101, KM 01
Jardim Veneza - João Pessoa - PB - CEP 58084-000
Fone: (83) 3215.5666 | 3215.5660
vendasjp@gamacaminhoes.com.br

@gamacaminhoes | www.caminhoesgama.com.br



3 de 5

DRY) já considerado o espaço necessário para a acomodação do guindauto no chassis (tomar como base larg. guindauto de 1,7 metro, recolhido). Deverá possuir sistema de fixação tipo DIF (dispositivo de fixação de contêiner) nas quatro extremidades da carroceria e o carro com a certificação exigida pela portaria 284 INMETRO para este tipo de transporte. Deverá ser dotado ainda de proteção lateral, em concordância com a resolução 232/09 do CONTRAN. O caminhão deverá contar com extintor de incêndios e ferramental básico previsto para a ação do motorista, incluindo macaco hidráulico tipo garrafa com tonelagem compatível com o PBT previsto para o veículo, permitindo uma eventual troca de pneus em segurança sem a necessidade de transbordo ou desembarque da carga. O carro deverá possuir rádio AM/FM funcional, com entrada USB e dois alto-falantes, um em cada porta da cabine. A pintura deverá seguir a padronagem "Camuflado" obtida com a utilização das cores Verde-Floresta Fosco e Vermelho-Terra em obediência à Orientação para a Pintura Camuflada, constante da Norma de Especificação - DMB N.º 287/91. A Norma do Exército Brasileiro/Técnica - Padronização 3 (NEB/T - Pd-3), padroniza as cores Verde-Floresta Fosco (Federal Standard N.º 34.083) e Vermelho-Terra (Federal Standard N.º 31.090) como padrão e o acabamento não deve possuir quaisquer detalhes brilhantes nem em cores diferentes das acima especificadas, salvo aquelas modificações imprescindíveis para atender as determinações do Código de Trânsito Brasileiro e legislação de segurança do trabalho, quando indispensáveis. Poderão ser aceitas outras especificações que atendam aos parâmetros de desempenho e garantia, apresentadas por ocasião da proposta e coma anuência e aquiescência da contratante. Variação aceitável de até 5% dessas especificações pelo princípio da razoabilidade, exceto para distâncias entre os fixadores DIF, em função do padrão internacional de dimensões de contêineres marítimos. A entrega do item contratado deverá ocorrer em qualquer um dos locais de entrega constantes deste termo ou em local diverso a partir de acordo entre contratante e contratada com licenciamento, emplacamento e demais taxas as custas da contratada na localidade de entrega. A entrega deverá ocorrer em até 150 dias após a emissão da nota de empenho conforme os termos constantes neste termo ou em local diverso a partir de acordo entre contratante e contratada. Deverá ser fornecida garantia mínima de 2 anos ou 100.000 km (o que ocorrer primeiro) para o caminhão e de 1 ano para o implemento. Componentes e acessórios de ambos deverão ter cobertura de assistência técnica em todo Brasil em função da diversidade de local de emprego, típico da atividade militar. No caso do implemento guindauto, os serviços de garantia poderão ser sublocados desde que mantida a garantia do fabricante, a fim de viabilizar o atendimento de garantia do implemento em todo território nacional. Deverá ainda ser incluída na cobertura da garantia todas as manutenções preventivas, incluindo-se fluidos, filtros e elementos filtrantes, peças de alta mortalidade como correias e esticadores, reparos, mangueiras e demais componentes discriminados no manual de oficina e na carta guia de lubrificação, tanto do veículo quanto do implemento, incluindo-se a mão de obra quando indispensável a manutenção dessa garantia. O fornecimento desses itens no local de emprego bem como a assistência técnica deverá se dar em até 7 dias após o acionamento por parte da contratante ou 12 dias em caso de local de difícil acesso. Se o objeto, durante a vigência da garantia permanecer por mais de sessenta dias indisponível em itens ou serviços cobertos pela garantia por impossibilidades logísticas da contratada, contados a partir do acionamento pela contratante, deverá ser repostos na repor na frente de serviço pela contratada, no dia subsequente a esse prazo, equipamento equivalente ou superior, sem quaisquer custos a contratante, visando salvaguardar a administração pública dos prejuízos causados por problemas de logística da contratada. Para efeito desse item, os componentes fornecidos pela contratada durante a vigência da garantia deverão atender as especificações de peça de reposição original, a luz da definição da NBR 15296. A entrega técnica, à custa da contratada, deverá ocorrer no local de entrega em até 5 dias do recebimento do item, com duração mínima de 16 horas em duas jornadas de 8 horas cada e incluir para um público de no mínimo 6 militares instruções teórico-práticas de operação, manutenção preventiva, emprego eficiente do caminhão e do implemento, tudo por profissional comprovadamente

GAMA



Matriz: Av. Assis Chateaubriand, 1971 - Dist. Industrial
Campina Grande - PB - CEP 58411-450
Fone: (83) 3315.4500 | 3315.4515
vendas@gamacaminhoes.com.br

Filial: Rua Martinho Lutero, 555, BR-101, KM 01
Jardim Veneza - João Pessoa - PB - CEP 58084-000
Fone: (83) 3215.5666 | 3215.5660
vendasjp@gamacaminhoes.com.br

@gamacaminhoes | www.caminhoesgama.com.br



4 de 5

especializado pelo fabricante de ambos em cursos com mais de 40 horas de duração. Na ocasião deverá ser fornecido pela contratada na forma digital ou impressa, necessariamente em português, no mínimo uma cópia do manual de operação e manual de manutenção preventiva e também na forma digital ou impressa e preferencialmente em português, o catálogo de peças, incluso TODOS os componentes do caminhão fornecido e do implemento, bem como as demais documentações pertinentes a garantia do equipamento de ambos.

OBS: No preço da proposta estão incluída todas as despesas diretas e indiretas, tributos incidentes, encargos sociais, previdenciários, trabalhistas e comerciais, frete, seguros e demais despesas com transporte até o destino, embalagens e quaisquer outros ônus que porventura possa recair sobre o fornecimento do objeto da presente licitação. O preço será fixo compatível com o preço de mercado na data de apresentação da proposta.

Local de Entrega: Comando do 1º Grupamento de Engenharia – Avenida Presidente Epitacio Pessoa, nº 2205, Bairro dos Estados, João Pessoa - PB

Prazo de Entrega: Prazo de entrega em até 150 (Cento e cinquenta) dias, cotados a partir da data de emissão da Ordem de Fornecimento / Empenho.

Validade da Proposta: 60 (sessenta) dias corridos, contados da data de sua apresentação.

Prazo de Garantia: 24 (vinte e quatro) meses sem limite de quilometragem.

Especificação do Veículo: Volkswagen, 0 km, Nacional, **VW 30-320 8x2 Constellation**, fabricado em Resende / RJ, descrição técnica detalhada conforme pagina 1 (um) dessa proposta e Folder em anexo, informações quanto a adequada instalação, funcionamento e utilização dos equipamentos serão informadas na entrega técnica do veículo.

Dados da Proponente: Gama Diesel LTDA localizada na Av. Assis Chateaubriand, 1971, Distrito Industrial, Campina Grande, PB, CEP: 58.411-450, CNPJ: 04.866.656/0001-42 e CNPJ: 04.866.656/0002-23 (filial), IE:16.135.593-5, Tel.:(83) 3315-4513, Fax: (83) 3315-4520, e-mail: financeiro@gamacaminhoes.com.br e vendas2@gamacaminhoes.com.br.

Dados Bancários: [REDACTED] | Age: [REDACTED] C.C [REDACTED]

GAMA



Matriz: Av. Assis Chateaubriand, 1971 - Dist. Industrial
Campina Grande - PB - CEP 58411-450
Fone: (83) 3315.4500 | 3315.4515
vendas@gamacaminhoes.com.br

Filial: Rua Martinho Lutero, 555, BR-101, KM 01
Jardim Veneza - João Pessoa - PB - CEP 58084-000
Fone: (83) 3215.5666 | 3215.5660
vendasjp@gamacaminhoes.com.br

gamacaminhoes | www.caminhoesgama.com.br



5 de 5

Dado Representante Legal: [REDACTED] brasileiro, casado, Vendedor, portador do CPF/MF: [REDACTED] RG: [REDACTED] SSP/PB residente na Rua Noberto Leal, 783, Alto Branco, Campina Grande – PB

Valor unitário do Caminhão + Equipamento com *12% de ICMS..... R\$
1.608.000,00 (Um milhão seiscentos e oito mil reais)

Valor total de 2 und do Caminhão + Equipamento com 12% de ICMS..... R\$
3.216.000,00 (Três milhões duzentos e dezesseis mil reais)

*Base de Calculo do icms reduzida em 33,33% conf. decreto 22.927 de 04/04/2002

Campina Grande – PB, 20 de Junho de 2024

01/03/24

[REDACTED]

Vendedor



Caminhões
Ônibus

VW Constellation 30.320 8x2

Especificações Técnicas

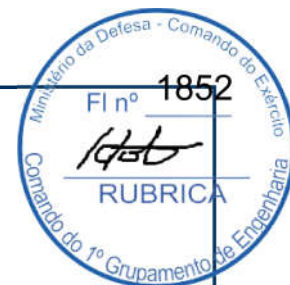

VW Constellation 30.320 8x2

1853

Motor

| | |
|--|-----------------------|
| Fabricante / Modelo | MAN / D0836LF17 |
| Nº de cilindros / Cilindrada (cm³) | 6 / 6.870 |
| Potência Liq. Máx. - cv (kw) @ rpm (*) | 315 (231) @ 2.200 |
| Torque Liq. Máx. - Nm @ rpm (*) | 1.200 @ 1.200 - 1.700 |
| Sistema de Injeção | Common Rail |
| Norma de Emissões | PROCONVE P-8 |
| Tecnologia de Emissões | SCR |

(*) Valores conforme ensaio NBR ISO 1585

| Transmissão | Manual | V-Tronic |
|------------------------|---|--------------------------------------|
| Fabricante / Modelo | ZF / 9S 1310 TD | ZF / 12TX 2420 TD |
| Tipo / Acionamento | Manual / à cabo | Automatizada |
| Nº de marchas | 8 à frente (sincronizadas) e 1 super reduzida, 1 à ré | 12 à frente, 2 à ré |
| Relação de transmissão | 1ª / Última Ré | 8,83:1 / 1,00:1 15,54:1 / 12,03:1 |
| Tração | | 8x2 |

Embreagem

| | |
|------------------------|--|
| Fabricante / Tipo | ZF Sachs / Monodisco a seco, revestimento orgânico |
| Diâmetro do disco (mm) | 395 / 430 |

Eixo Dianteiro

| | |
|---------------------|------------|
| Fabricante / Modelo | Dana / 13K |
|---------------------|------------|

Eixo Traseiro Motriz

| | |
|---------------------|-------------------------------|
| Fabricante / Modelo | Meritor / MS 23.165 (simples) |
| Relação de redução | 3,42:1 / 3,73:1 |

Suspensão

| | |
|-----------|---|
| Dianteira | Molas parabólicas, amortecedores hidráulicos telescópicos de dupla ação e barra estabilizadora |
| Traseira | Eixo rígido motriz e eixo auxiliar, tag-tanden tipo balanço com suspensor eletropneumático para o eixo auxiliar. Molas semi-elípticas assimétricas trapezoidais |

Chassis

| | |
|----------|---|
| Tipo | Escada, longarinas duplas, reforço em "C", superfície plana, retas de perfil "U" constante, rebitado e parafusado |
| Material | LNE 380 (Longarina e Reforço) |

Rodas e Pneus

| | | |
|-------|--------------------|--------------------|
| Tipo | Aço / 22,5" x 7,5" | Aço / 8,5" x 22,5" |
| Pneus | 275/80 R22.5 | 295/80 R22.5 |

Freios

| | |
|-------------------------|---|
| Freio de Serviço | Ar, tambor nas rodas dianteiras e traseiras com ABS + EBD + ATC + HSA + ESC (controle de estabilidade eletrônica) |
| Freio de Estacionamento | Sistema Pneumático com molas acumuladoras |
| Freio Motor | Freio motor de cabeçote (MAN exhaust valve brake) |

Sistema Elétrico

| | |
|-------------------------------|--|
| Tensão Nominal | 24V |
| Bateria (Cab Est / Cab Leito) | 2 x (12V - 100Ah) / Opcional: 2 x (12V - 135Ah) ou 2 x (12V - 170Ah) |
| Alternador | 110A - 28V |

Volumes de abastecimento (l)

| | |
|------------------------|---------------------------------|
| Combustível / material | 275 / 2 x 275 litros / Plástico |
| ARLA 32 ("AdBlue") | 60 / Plástico |

Dimensões (mm)

| | | | |
|--|---|---------------|-------|
| Distância entre-eixos | A | 6.100 | 6.500 |
| Balanço dianteiro | B | 1.514 | |
| Balanço traseiro | C | 3.079 | |
| Comprimento total | D | 10.713 | |
| Angulo de entrada | E | 15° | |
| Angulo de saída | F | 23° | |
| Altura - cab est | G | 2.847 | |
| Altura da plataforma de carga | H | 976 | |
| Dist. min. entre eixo dianteiro e carroceria - cab est | I | 660 | |
| Largura máxima dianteira (com retrovisores / sem retrovisores) | J | 2.986 / 2.517 | |
| Largura máxima traseira | K | 2.430 | |
| Bitola dianteira | L | 2.102 | |
| Bitola traseira | M | 1.832 | |
| Vão livre dianteiro | N | 260 | |
| Vão livre traseiro | O | 246 | |
| Largura entre longarinas (extremos) | P | 882 | |
| Diâmetro de giro (m) | | 19 | |

Pesos (kg)

| | | |
|--|--------|--------|
| Peso em ordem de marcha (Total) (Cab. Estendida) | 7.996 | 8.047 |
| Eixo dianteiro (Cab. Estendida) | 5.117 | 5.150 |
| Eixo traseiro (Cab. Estendida) | 2.879 | 2.897 |
| Capacidade técnica (Total) | 32.200 | |
| Eixo Dianteiro | 13.200 | |
| Eixo Traseiro | 19.000 | |
| Peso bruto total (PBT) - homologado | 29.000 | |
| Peso bruto total Combinado (PBTC) - homologado | 35.000 | |
| Capacidade Máxima de Tração (CMT) | 35.000 | |
| Carga útil + carroceria (Cab. Estendida) | 24.204 | 24.153 |

Obs.: Os pesos podem sofrer alterações devido aos itens opcionais. Tolerância 3%. Conforme NBR ISO 1176:2006 / LTB + 30 kg e LTA + 150 kg

Desempenho (cálculo teórico)

| | Manual | V-Tronic |
|-------------------------------------|-----------------|-----------------|
| Relação de redução do eixo traseiro | 3,42:1 / 3,73:1 | 3,42:1 / 3,73:1 |
| Velocidade máxima (km/h) | 127 | 120 |
| Capacidade de rampa em PBT (%) | 44 | 37 |
| Partida em rampa em PBT (%) | 35 | 29 |

Obs.: Dados projetados por simulação de performance

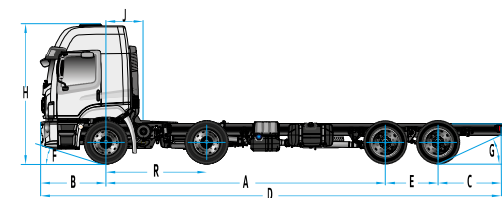
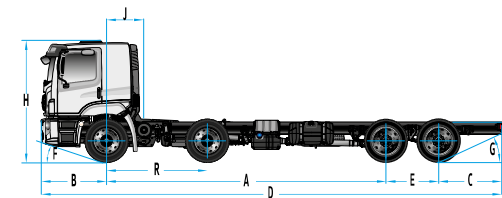
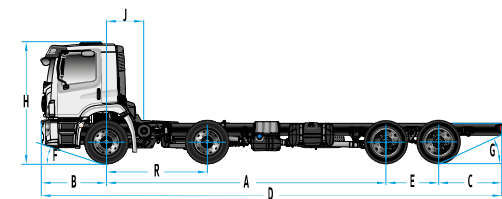
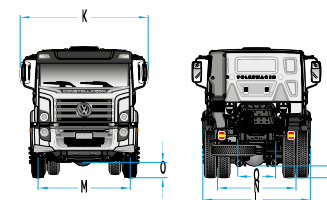

Dados Técnicos sujeitos a alterações sem aviso prévio. Imagens meramente ilustrativas.
Edição 10/2022

[TICA] linha trave

línea americana / brazilian boom

80.700



gráfico / diagram

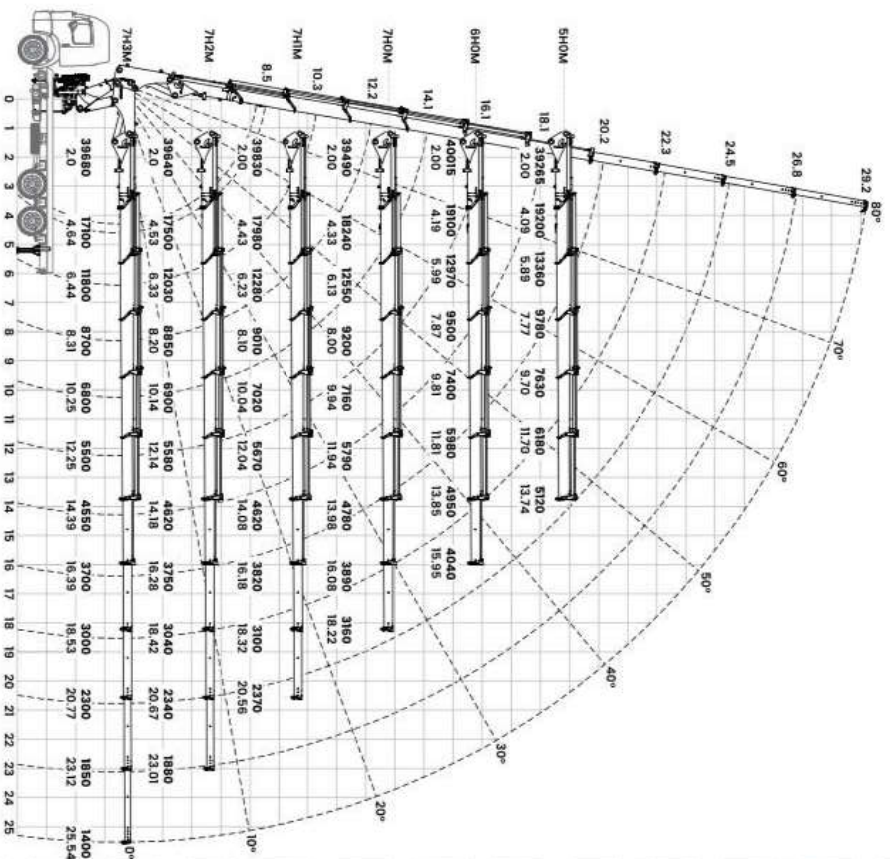

dimensões / dimensions

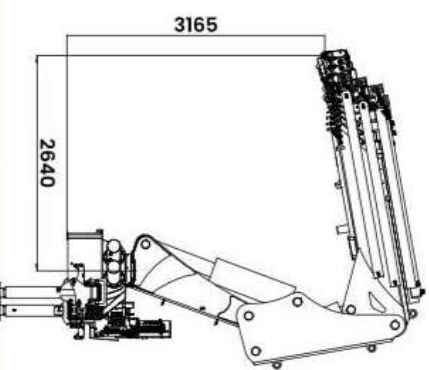
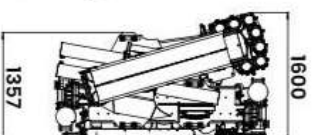
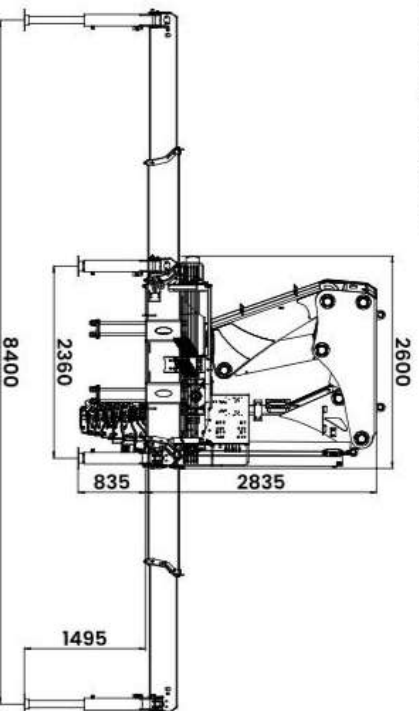

dados técnicos

especificaciones generales / specification

| | |
|--|---------------------------------------|
| alcance máximo vertical / max. manual vertical reach | 29,2 m |
| alcance máximo horizontal / max. manual horizontal reach | 25,5 m |
| alcance hidráulico vertical / max. hydraulic vertical reach | 22,3 m |
| alcance hidráulico horizontal / max. hydraulic horizontal reach | 18,5 m |
| abertura de patolas dianteiras / front stabilizer spread | 8,4 m |
| ângulo de elevação da lança / boom elevation angle | 80° |
| ângulo de giro / slewing angle | 370° |
| torque de giro / slewing torque | 8,19 t.m |
| pressão de trabalho / max. operating pressure | 280 bar |
| peso da máquina base - SH0M / 6H0M / 7H0M | 6.700 kg / 6.940 kg / 7.180 kg |
| peso da máquina base - 7H1M / 7H2M / 7H3M | 7.265 kg / 7.340 kg / 7.400 kg |
| peso grua / dead weight | 1,7 m |
| espaço ocupado para transporte / fitting space required | capacidade do reservatório hidráulico |
| capacidade de óleo / oil tank capacity | 250 l |
| PBT mínimo para instalação / min. PBT vehicle for installation | 23.000 kg* |
| min. PBT veículo para instalação / min. gross vehicle weight (GVW) | |



MADEIRAS DE LEI - tatejuba, roxinho, jatobá, sucupira, mouro-catiara e ipê.

FERRO E FERRAGENS - Gerdau e Arcelor Mittal.

ASSOALHO - ipê, roxinho e sucupira.

PINTURA - esmalte automotivo Sherwin Williams.

MATÉRIA PRIMA.

“ TODOS OS Nossos implementos, passam por uma série de verificações, desde a escolha das matérias-primas até o acabamento do produto final, afim de proporcionar maior confiabilidade ao produto, atendendo assim as rígidas normas do setor de transporte. ”

METAL



PRANCHA



BAÚ



BOIADEIRA



LINHA PICKUP

Implementos até 2,60 m.
Ex: Hilux, D-20, F-1000 e Bandeirante

Implementos até 3,20 m.
Ex: F-350, HR, Bongo

LINHA LEVE

Implementos até 4,50 m.
Ex: Ford cargo e F, Volks Delivery, MB Accelo, Iveco Daily e Volvo

Implementos até 5,50 m.
Ex: Ford cargo e F, Volks Delivery, MB Accelo, Iveco Daily e Volvo

Implementos até 6,50 m.
Ex: Ford cargo e F, Volks Delivery, MB Accelo, Iveco Daily e Volvo

LINHA MÉDIO

Implementos até 7,40 m.
Ex: Ford cargo, Volks Worker e Constellation, MB Atego e Atron, Iveco Vertis e Tector, e Volvo

LINHA PESADA

Implementos até 9,20 m.
Ex: Ford cargo, Volks Worker e Constellation, MB Atego e Atron, Iveco Vertis e Tector, e Volvo

PARCEIROS



FÁBRICA:
Sítio Pitombeira S/N - Uruçú Zona Rural, Gurinhém - PB

ESCRITÓRIO:
R. Francisco Marques da Fonseca, 291, Brasília, Bayeux - PB

carroceriaspb@hotmail.com
www.carroceriasaofrancisco.com.br

+55 (83) 3232-5656
+55 (83) 8552-2200
+55 (83) 9332-5484
+55 (83) 9521-4024

CARROCEIRAS
SÃO FRANCISCO



CARGA SECA



GRANELEIRA



SUB-GRAD





RECIBO DE ENTREGA DE ESCRITURAÇÃO CONTÁBIL DIGITAL

IDENTIFICAÇÃO DO TITULAR DA ESCRITURAÇÃO

| | | |
|---------------------------------------|----------------------------|--|
| NIRE 25200383192 | CNPJ 04.866.656/0001-42 | |
| NOME EMPRESARIAL GAMA DIESEL LTDA. | | |

IDENTIFICAÇÃO DA ESCRITURAÇÃO

| | |
|--|--|
| FORMA DA ESCRITURAÇÃO CONTÁBIL Livro Diário (Completo - sem escrituração Auxiliar) | PERÍODO DA ESCRITURAÇÃO 01/01/2023 a 31/12/2023 |
| NATUREZA DO LIVRO LIVRO DIARIO GERAL | NÚMERO DO LIVRO 53 |
| IDENTIFICAÇÃO DO ARQUIVO (HASH) 04.A4.6C.7E.09.12.35.92.E2.A4.5B.41.F8.9F.3A.E5.C1.D2.65.D0 | |

ESTE LIVRO FOI ASSINADO COM OS SEGUINTE CERTIFICADOS DIGITAIS:

| QUALIFICAÇÃO DO SIGNATARIO | CPF/CNPJ | NOME | Nº SÉRIE DO CERTIFICADO | VALIDADE | RESPONSÁVEL LEGAL |
|----------------------------|----------|------|-------------------------|----------------------------|-------------------|
| Diretor | | | 128750613886852281 6 | 08/03/2024 a 08/03/2025 | Sim |
| Contador | | | 568299472949446299 7 | 06/06/2023 a 06/06/2026 | Não |

NÚMERO DO RECIBO:

04.A4.6C.7E.09.12.35.92.E2.A4.5B.41.
F8.9F.3A.E5.C1.D2.65.D0-0

Escrituração recebida via Internet
pelo Agente Receptor SERPRO

em 28/06/2024 às 10:37:11

62.8C.0F.AA.CA.32.44.6F
FC.EB.D6.B5.0D.26.A4.05

Considera-se autenticado o livro contábil a que se refere este recibo, dispensando-se a autenticação de que trata o art. 39 da Lei nº 8.934/1994. Este recibo comprova a autenticação.

BASE LEGAL: Decreto nº 1.800/1996, com a alteração do Decreto nº 8.683/2016, e arts. 39, 39-A, 39-B da Lei nº 8.934/1994 com a alteração da Lei Complementar nº 1247/2014.

TERMOS DE ABERTURA E ENCERRAMENTO



Entidade: GAMA DIESEL LTDA.
Período da Escrituração: 01/01/2023 a 31/12/2023 CNPJ: 04.866.656/0001-42
Número de Ordem do Livro: 53
Período Selecionado: 01 de Janeiro de 2023 a 31 de Dezembro de 2023

TERMO DE ABERTURA

| | |
|---|--------------------|
| Nome Empresarial | GAMA DIESEL LTDA. |
| NIRE | 25200383192 |
| CNPJ | 04.866.656/0001-42 |
| Número de Ordem | 53 |
| Natureza do Livro | LIVRO DIARIO GERAL |
| Município | CAMPINA GRANDE |
| Data do arquivamento dos atos constitutivos | 25/01/2002 |
| Data de arquivamento do ato de conversão de sociedade simples em sociedade empresária | |
| Data de encerramento do exercício social | 31/12/2023 |
| Quantidade total de linhas do arquivo digital | 371790 |

TERMO DE ENCERRAMENTO

| | |
|---|--------------------|
| Nome Empresarial | GAMA DIESEL LTDA. |
| Natureza do Livro | LIVRO DIARIO GERAL |
| Número de ordem | 53 |
| Quantidade total de linhas do arquivo digital | 371790 |
| Data de inicio | 01/01/2023 |
| Data de término | 31/12/2023 |

Este documento é parte integrante de escrituração cuja autenticação se comprova pelo recibo de número 04.A4.6C.7E.09.12.35.92.E2.A4.5B.41.F8.9F.3A.E5.C1.D2.65.D0-0, nos termos do Decreto nº 8.683/2016.

Este relatório foi gerado pelo Sistema Público de Escrituração Digital – Sped

BALANÇO PATRIMONIAL



Entidade: GAMA DIESEL LTDA.

Período da Escrituração: 01/01/2023 a 31/12/2023

CNPJ: 04.866.656/0001-42

Número de Ordem do Livro: 53

Período Selecionado: 01 de Janeiro de 2023 a 31 de Dezembro de 2023

| Descrição | Nota | Saldo Inicial | Saldo Final |
|--------------------------------|------|-------------------|-------------------|
| ATIVO | | R\$ 25.036.728,58 | R\$ 29.146.227,52 |
| ATIVO CIRCULANTE | | R\$ 23.011.753,68 | R\$ 26.465.034,49 |
| DISPONIVEL | | R\$ 2.300.696,05 | R\$ 4.441.834,04 |
| CAIXA | | R\$ 5.688,01 | R\$ 4.819,47 |
| CAIXA - GERAL | | R\$ 5.688,01 | R\$ 4.819,47 |
| BANCOS CONTA | | R\$ 424.705,29 | R\$ 86.502,36 |
| BANCOS CONTA MOVIMENTO | | R\$ 424.705,29 | R\$ 86.502,36 |
| APLICACOES | | R\$ 1.870.302,75 | R\$ 4.350.512,21 |
| APLICACOES LIQUIDEZ IMEDIATA | | R\$ 1.870.302,75 | R\$ 4.350.512,21 |
| CREDITOS | | R\$ 20.159.585,71 | R\$ 21.554.275,78 |
| FINANCIAMENTO DAS VENDAS | | R\$ 5.042.293,24 | R\$ 3.843.858,64 |
| CHEQUES A RECEBER | | R\$ 224.996,07 | R\$ 27.706,62 |
| DUPLICATAS A RECEBER | | R\$ 3.790.911,91 | R\$ 2.738.226,59 |
| CARTOES DE CREDITO A RECEBER | | R\$ 578.596,24 | R\$ 639.184,20 |
| GARANTIAS EM ANDAMENTO - VW | | R\$ 447.789,02 | R\$ 438.741,23 |
| CONTAS CORRENTES | | R\$ 3.640.134,75 | R\$ 7.684.899,62 |
| FUNDO DE CAPITALIZ.-CAMINHOS | | R\$ 19.224,04 | R\$ 0,00 |
| CONTAS CORRENTES - VW | | R\$ 893.339,03 | R\$ 987.182,74 |
| ADIANTAMENTOS A FORNECEDORES | | R\$ 2.727.571,68 | R\$ 6.697.716,88 |
| ESTOQUES ATIVIDADES VW | | R\$ 11.110.393,47 | R\$ 9.416.652,48 |
| VEICULOS NOVOS - CAMINHOS | | R\$ 7.424.009,86 | R\$ 4.509.738,06 |
| VEICULOS USADOS - | | R\$ 1.125.225,53 | R\$ 1.782.206,00 |
| PECAS - MATRIZ | | R\$ 2.561.158,08 | R\$ 3.124.708,42 |
| VALORES DIVERSOS | | R\$ 366.764,25 | R\$ 608.865,04 |
| CONTAS DE EMPREGADOR/EMPREGADO | | R\$ 19.445,71 | R\$ 20.085,93 |
| IMPOSTOS A RECUPERAR | | R\$ 329.257,64 | R\$ 571.576,91 |
| OUTROS VALORES A RECEBER | | R\$ 18.060,90 | R\$ 17.202,20 |
| DESPESAS DIF.P/PERIODOS FUTURO | | R\$ 101.471,92 | R\$ 118.924,67 |
| GASTOS OPERACIONAIS | | R\$ 101.471,92 | R\$ 118.924,67 |
| SEGUROS | | R\$ 101.471,92 | R\$ 118.924,67 |
| OUTRAS ATIVIDADES | | R\$ 450.000,00 | R\$ 350.000,00 |
| VALORES A RECEBER | | R\$ 450.000,00 | R\$ 350.000,00 |
| DIVERSOS | | R\$ 450.000,00 | R\$ 350.000,00 |
| ATIVO NAO CIRCULANTE | | R\$ 2.024.900,65 | R\$ 2.681.193,03 |
| IMOBILIZADO | | R\$ 2.024.900,65 | R\$ 2.681.193,03 |
| IMOBILIZADO NAO OPERACIONAL | | R\$ 20.000,00 | R\$ 20.000,00 |
| TERRENOS | | R\$ 20.000,00 | R\$ 20.000,00 |
| IMOBILIZADO OPERACIONAL | | R\$ 1.402.841,45 | R\$ 2.013.695,95 |
| MAQUINAS FERR. E EQUIPAMENTOS | | R\$ 935.852,60 | R\$ 1.147.074,91 |
| MOVEIS E UTENSILIOS | | R\$ 436.771,98 | R\$ 442.941,14 |
| INSTALAÇÕES | | R\$ 337.131,49 | R\$ 337.131,49 |
| COMPUTADORES E PERIFERICOS | | R\$ 268.092,31 | R\$ 288.995,33 |

DEMONSTRAÇÃO DE RESULTADO DO EXERCÍCIO



Entidade: GAMA DIESEL LTDA.

Período da Escrituração: 01/01/2023 a 31/12/2023

CNPJ: 04.866.656/0001-42

Número de Ordem do Livro: 53

Período Selecionado: 01 de Janeiro de 2023 a 31 de Dezembro de 2023

| Descrição | Nota | Saldo anterior | Saldo atual |
|-------------------------------|------|--------------------|--------------------|
| RECEITAS | | R\$ 72.558.755,46 | R\$ 66.843.376,94 |
| VENDAS | | R\$ 76.647.218,47 | R\$ 71.146.628,53 |
| VENDAS BRUTAS | | R\$ 76.647.218,47 | R\$ 71.146.628,53 |
| CAMINHÕES | | R\$ 56.047.783,00 | R\$ 51.082.735,00 |
| CAMINHÕES NOVOS VW - MAN | | R\$ 51.127.083,00 | R\$ 49.432.333,00 |
| CAMINHÕES USADOS | | R\$ 2.806.000,00 | R\$ 1.650.402,00 |
| ONIBUS NOVOS VW E MAN | | R\$ 2.114.700,00 | R\$ 0,00 |
| PEÇAS | | R\$ 17.512.940,48 | R\$ 17.037.641,13 |
| PEÇAS BALCÃO | | R\$ 4.302.136,71 | R\$ 5.529.682,31 |
| PEÇAS OFICINA | | R\$ 5.492.254,31 | R\$ 4.913.742,35 |
| PEÇAS GARANTIA | | R\$ 2.034.867,89 | R\$ 1.294.000,93 |
| LUBRIFICANTES | | R\$ 107.811,09 | R\$ 78.712,95 |
| PEÇAS ATACADO | | R\$ 8.620,00 | R\$ 122.280,73 |
| PEÇAS ACESSORIOS | | R\$ 6.306,58 | R\$ 25.182,99 |
| PNEUS | | R\$ 5.448.358,91 | R\$ 4.672.481,23 |
| PEÇAS BORRACHARIA | | R\$ 23.510,61 | R\$ 136.179,65 |
| PEÇAS FUNILARIA | | R\$ 40.791,49 | R\$ 77.862,83 |
| PEÇAS MAN | | R\$ 48.282,89 | R\$ 187.515,16 |
| ASSISTENCIA TECNICA | | R\$ 3.086.494,99 | R\$ 3.026.252,40 |
| MÃO DE OBRA CAMINHÕES | | R\$ 2.740.779,60 | R\$ 2.553.674,58 |
| BORRACHARIA | | R\$ 46.999,06 | R\$ 57.855,39 |
| SERVIÇOS DE TERCEIROS | | R\$ 245.502,01 | R\$ 313.371,19 |
| MAO DE OBRA ONIBUS | | R\$ 53.214,32 | R\$ 101.351,24 |
| (-) IMPOSTOS SOBRE VENDAS | | R\$ (6.658.207,80) | R\$ (5.868.766,78) |
| (-) IMPOSTOS SOBRE VENDAS | | R\$ (6.658.207,80) | R\$ (5.868.766,78) |
| (-) IMPOSTOS SOBRE VENDAS | | R\$ (6.658.207,80) | R\$ (5.868.766,78) |
| (-) (-) ICMS SOBRE VENDAS | | R\$ (5.986.824,34) | R\$ (5.194.398,57) |
| (-) PIS SOBRE VENDAS | | R\$ (91.814,31) | R\$ (92.263,91) |
| (-) COFINS | | R\$ (420.373,36) | R\$ (424.625,52) |
| (-) ISS | | R\$ (159.195,79) | R\$ (157.478,78) |
| (-) DEVOLUÇÕES DE VENDAS | | R\$ (3.141.808,13) | R\$ (4.459.083,38) |
| (-) DEVOLUÇÕES DE VENDAS | | R\$ (3.141.808,13) | R\$ (4.459.083,38) |
| (-) DEVOLUÇÕES DE VENDAS | | R\$ (3.141.808,13) | R\$ (4.459.083,38) |
| (-) DEVOLUÇÕES DE VEICULOS | | R\$ (2.898.000,00) | R\$ (4.193.000,00) |
| (-) DEVOLUÇÕES DE PEÇAS | | R\$ (243.808,13) | R\$ (266.083,38) |
| RENDAS OPERACIONAIS | | R\$ 3.408.427,31 | R\$ 4.640.858,84 |
| RENDAS OPERACIONAIS | | R\$ 2.236.112,61 | R\$ 2.866.228,42 |
| RENDAS OPERACIONAIS VW | | R\$ 2.236.112,61 | R\$ 2.866.228,42 |
| BONIFICAÇÃO VW E MAN | | R\$ 2.160.427,31 | R\$ 2.747.072,02 |
| COMISSÃO SOBRE FINANCIAMENTOS | | R\$ 75.685,30 | R\$ 119.156,40 |
| OUTRAS RENDAS | | R\$ 1.172.314,70 | R\$ 1.774.630,42 |
| OUTRAS RENDAS | | R\$ 1.172.314,70 | R\$ 1.774.630,42 |
| FRETES RECUPERADOS | | R\$ 72.965,45 | R\$ 0,00 |
| VALORES FISCAIS RECUPERADOS | | R\$ 109.499,99 | R\$ 106.281,57 |
| RECUPERAÇÃO DE DESPESAS | | R\$ 192.074,77 | R\$ 116.595,06 |

GAMA DIESEL LTDA

CNPJ: 04.866.656/0001-42

INDICADORES ECONOMICOS E FINANCEIROS - 2023

Dados Referente ao Balanço Patrimonial Levantado em 31 de Dezembro de 2023

Esses indicadores são utilizados para avaliar a capacidade de pagamento da empresa. Esta capacidade de pagamento pode ser avaliada num prazo longo, curto ou imediato. Para cada amplitude de tempo há um índice de liquidez apropriado (liquidez Geral, Liquidez Corrente, Liquidez Imediata e Liquidez Seca).

Liquidez Geral

Cálculo :

| | | |
|--|--|------------------|
| L.G= $\frac{\text{ATIVO CIRCULANTE + REAL. A LONGO PRAZO}}{\text{PASSIVO CIRCULANTE + PASSIVO NÃO-CIRCULANTE}}$ | L.G = $\frac{26.465.034,49}{10.395.909,28}$ | L.G= 2,55 |
|--|--|------------------|

Liquidez Corrente

Cálculo :

| | | |
|---|---|------------------|
| L.C= $\frac{\text{ATIVO CIRCULANTE}}{\text{PASSIVO CIRCULANTE}}$ | L.C = $\frac{26.465.034,49}{9.660.597,55}$ | L.C= 2,74 |
|---|---|------------------|

Solvência Geral

Cálculo :

| | | |
|---|--|------------------|
| S.G= $\frac{\text{ATIVO TOTAL}}{\text{PASSIVO CIRCULANTE + PASSIVO NÃO-CIRCULANTE}}$ | S.G = $\frac{29.146.227,52}{10.395.909,28}$ | S.G= 2,80 |
|---|--|------------------|

RECONHEÇO A EXATIDÃO DOS INDICES DEMONSTRADOS ACIMA

[Handwritten signature]

[Handwritten signature]

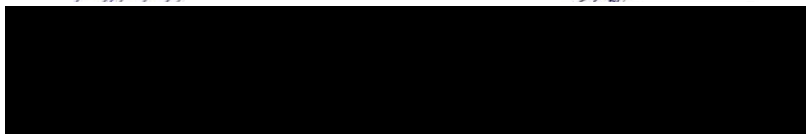



**ALTERAÇÃO CONTRATUAL Nº 06 DA SOCIEDADE EMPRESÁRIA LIMITADA DENOMINADA
GAMA DIESEL LTDA - CNPJ Nº 04.866.656/0001-42**

1 – [REDACTED] brasileiro, natural de Aracajú – SE, data de nascimento 24/04/1974, casado sob o regime de comunhão parcial de bens, empresário, CPF nº [REDACTED] 15, Cédula de Identidade nº [REDACTED] SSP-SE, residente e domiciliado na Rua Antonio Fontes Pitanga nº 155, casa nº 83, Cond. Park Ville, Farolândia, CEP 49030-000, na cidade de Aracaju – SE.

2 – [REDACTED], brasileiro, natural de Aracajú-SE, data de nascimento 27/01/1972, divorciado, empresário, CPF nº [REDACTED] Cédula de Identidade nº [REDACTED] SE, residente e domiciliado na Rua Francisco Rabelo Leite Neto nº 940 Aptº 302, Atalaia, CEP 49037-240, na cidade de Aracajú-SE;

3 – [REDACTED] brasileiro, natural de Aracajú-SE, data de nascimento 21/05/1977, divorciado, advogado, empresário, inscrito na OAB-SP, sob nº [REDACTED] CPF nº [REDACTED] Cédula de Identidade nº [REDACTED] SSP-SE, residente e domiciliado na Av. Sapé nº 1393, Aptº 902 Edf. Valle Nevada, Manaíra, CEP 58038-382, na cidade de João Pessoa-PB;

4 – [REDACTED], brasileira, natural de Aracaju-SE, separada judicialmente, desembargadora de direito, empresária, nascida em 01/05/1945, portadora da C.I. nº [REDACTED] SSP/SE e CPF nº [REDACTED] residente e domiciliada na Av. Beira Mar nº 1334, Aptº 1101, Edifício Maison Saint Moritz, Praia 13 de Julho, CEP: 49010-020, na cidade de Aracaju-SE

Únicos sócios da sociedade empresária limitada denominada **GAMA DIESEL LTDA**, CNPJ nº 04.866.656/0001-42, com sede da matriz na Av. Assis Chateaubriand nº 1971, Distrito Industrial, na cidade de Campina Grande-PB, CEP 58411-450, registrada na Junta Comercial do Estado de Paraíba – Delegacia Regional de Campina Grande-PB sob nº 25200383192, por despacho de 25/01/2002 e sua Filial sediada na Rua Projetada BR 101 Km 01 nº 555, Bairro dos Novais, João Pessoa-PB, CEP 58088-200, registrada na Junta Comercial do Estado da Paraíba sob nº 259000139103 por despacho de 15/05/2003, resolvem em comum acordo, alterar e consolidar o Contrato Social, conforme cláusulas seguintes:

CLÁUSULA PRIMEIRA: Neste ato, os sócios resolvem alterar o endereço de sua filial que passa para a Rua Martinho Lutero nº 555, Bairro Jardim Veneza, CEP: 58084-000, João Pessoa - PB;

Em decorrência das alterações acima, os sócios resolvem, também de comum acordo, **consolidar o Contrato Social da Sociedade Empresária Gama Diesel Ltda**, mediante as condições e cláusulas seguintes:



**ALTERAÇÃO CONTRATUAL Nº 06 DA SOCIEDADE EMPRESÁRIA LIMITADA DENOMINADA
GAMA DIESEL LTDA - CNPJ Nº 04.866.656/0001-42**

**CONSOLIDAÇÃO DO CONTRATO SOCIAL DA SOCIEDADE EMPRESÁRIA
“GAMA DIESEL LTDA”
CNPJ: 04.866.656/0001-42**

1 – [REDACTED], brasileiro, natural de Aracaju – SE, data de nascimento 24/04/1974, casado sob o regime de comunhão parcial de bens, empresário, CPF [REDACTED] 15, Cédula de Identidade nº [REDACTED] SSP-SE, residente e domiciliado na Rua Antonio Fontes Pitanga nº 155, casa nº 83, Cond. Park Ville, Farolândia, CEP 49030-000, na cidade de Aracaju – SE.

2 – [REDACTED] brasileiro, natural de Aracaju-SE, data de nascimento 27/01/1972, divorciado, empresário, CPF nº [REDACTED] Cédula de Identidade nº [REDACTED] SE, residente e domiciliado na Rua Francisco Rabelo Leite Neto nº 940 Aptº 302, Atalaia, CEP 49037-240, na cidade de Aracaju-SE;

3 – [REDACTED] brasileiro, natural de Aracaju-SE, data de nascimento 21/05/1977, divorciado, advogado, empresário, inscrito na OAB-SP sob nº [REDACTED], CPF nº [REDACTED] Cédula de Identidade nº [REDACTED] SSP-SE, residente e domiciliado na Av. Sapé nº 1393, Aptº 902 Edf. Valle Nevada, Manaíra, CEP 58038-382, na cidade de João Pessoa-PB;

4 – [REDACTED], brasileira, natural de Aracaju-SE, separada judicialmente, desembargadora de direito, empresária, nascida em 01/05/1945, portadora da C.I. nº [REDACTED]; SP/SE e CPF nº [REDACTED] residente e domiciliada na Av. Beira Mar nº 1334, Aptº 1101, Edifício Maison Saint Moritz, Praia 13 de Julho, CEP: 49010-020, na cidade de Aracaju-Sergipe;

Únicos sócios da sociedade empresária limitada denominada **GAMA DIESEL LTDA**, com sede da matriz na Av. Assis Chateaubriand nº 1971, Distrito Industrial, na cidade de Campina Grande-PB, CEP 58411-450, inscrita no CNPJ nº 04.866.656/0001-42, registrada na Junta Comercial do Estado de Paraíba – Delegacia Regional de Campina Grande-PB sob nº 25200383192, por despacho de 25/01/2002 e sua Filial sediada na Rua Martinho Lutero nº 555, Bairro Jardim Veneza, CEP: 58084-000, João Pessoa – PB, registrada na Junta Comercial do Estado da Paraíba sob Nire 259000139103 por despacho de 15/05/2003, resolvem entre si, de comum acordo, constituir uma SOCIEDADE EMPRESARIA LIMITADA, regulada pelas cláusulas e condições abaixo:

CLÁUSULA PRIMEIRA: A sociedade gira sob a denominação social de GAMA DIESEL LTDA.

CLÁUSULA SEGUNDA: A sociedade tem sua sede na Av. Assis Chateaubriand nº 1971, Distrito Industrial, na cidade de Campina Grande-PB. CEP 58411-450;

Filial João Pessoa, localizada na Rua Martinho Lutero nº 555, Bairro Jardim Veneza, CEP: 58084-000, João Pessoa - PB, inscrita no CNPJ nº 04.866.656/0002-23;



**ALTERAÇÃO CONTRATUAL Nº 06 DA SOCIEDADE EMPRESÁRIA LIMITADA DENOMINADA
GAMA DIESEL LTDA - CNPJ Nº 04.866.656/0001-42**

CLÁUSULA TERCEIRA: O objeto social da sociedade é o comércio atacadista de caminhões, ônibus, micro-ônibus, novos e usados, peças, acessórios, lubrificantes, pneumáticos, câmaras-de-ar, implementos agrícolas, aparelhos mecânicos, elétricos, eletrônicos e de som e prestação de serviços de reparação e manutenção mecânica, elétrica, funilaria e pintura, alinhamento, balanceamento, borracharia, instalação e manutenção de acessórios, lavagem e lubrificação, Datilografia, digitação, estenografia, expediente, secretaria em geral, redação, edição, apoio e infra-estrutura administrativa e congêneres, intermediação e agenciamento de serviços e negócios em geral, representação em geral, inclusive comercial.

CLAUSULA QUARTA: O capital social é de R\$ 720.000,00 (setecentos e vinte mil reais), dividido em 720 (setecentos e vinte) quotas no valor nominal de R\$ 1.000,00 (um mil reais) cada uma, já totalmente integralizado, cuja composição é a seguinte:

| Sócio | Nº de Quotas | % | Valor R\$ |
|------------|--------------|-----|------------|
| [REDACTED] | 216 | 30 | 216.000,00 |
| [REDACTED] | 216 | 30 | 216.000,00 |
| [REDACTED] | 144 | 20 | 144.000,00 |
| [REDACTED] | 144 | 20 | 144.000,00 |
| Total | 720 | 100 | 720.000,00 |

CLAUSULA QUINTA: A sociedade iniciou suas atividades em 25 de janeiro de 2002 e seu prazo de duração é indeterminado.

CLAUSULA SEXTA: As quotas são indivisíveis e não poderão ser cedidas ou transferidas a terceiros sem o consentimento dos outros sócios, a quem ficam assegurados, em igualdade de condições e preço, o direito de preferência para a sua aquisição se postas à venda, formalizando, se realizada a cessão delas, a alteração contratual pertinente.

CLAUSULA SÉTIMA: A responsabilidade de cada sócio é restrita ao valor de suas quotas, mas todos respondem solidariamente pela integralização do capital social.

CLAUSULA OITAVA: A administração da sociedade caberá aos sócios [REDACTED] isoladamente ou em conjunto, com os poderes e atribuições de sócios administradores, autorizado o uso do nome empresarial, vedado, no entanto, em atividades estranhas ao interesse social ou assumir obrigações seja em favor de quaisquer dos quotistas ou de terceiros, bem como, onerar ou alienar bens imóveis da sociedade sem autorização dos outros sócios.

Parágrafo Primeiro – Fica facultado aos administradores, atuando sempre em conjunto e ou isoladamente, nomear procuradores para períodos determinados, devendo o instrumento de procuração especificar os atos a serem praticados pelos procuradores, bem como suas limitações

CLAUSULA NONA: Ao término de cada exercício social, em 31 de dezembro, o administrador prestará contas justificadas de sua administração, procedendo à elaboração do inventário, do



**ALTERAÇÃO CONTRATUAL Nº 06 DA SOCIEDADE EMPRESÁRIA LIMITADA DENOMINADA
GAMA DIESEL LTDA - CNPJ Nº 04.866.656/0001-42**

Balanco patrimonial e da demonstração de resultado, cabendo aos sócios, na proporção de suas quotas, ou lucros ou prejuízos apurados.

Parágrafo Primeiro: Os lucros serão distribuídos aos sócios proporcionalmente a sua participação no Capital Social, ou poderão ser distribuídos aos sócios de forma descasada a proporcionalidade do capital social, sendo que essa distribuição deverá ser deliberada em ata de reunião dos sócios, com a aprovação da totalidade do capital social da sociedade

CLUSULA DÉCIMA: Nos quatro meses seguintes ao término do exercício social, os sócios deliberarão sobre as contas e designarão administradores quando for o caso.

CLAUSULA DECIMA PRIMEIRA: A sociedade poderá a qualquer tempo, abrir ou fechar filiais ou outra dependência, mediante alteração contratual assinada por todos os sócios.

CLAUSULA DÉCIMA SEGUNDA: Os sócios poderão, de comum acordo, fixar uma retirada mensal, a título de "Pro labore", observadas as disposições pertinentes.

CLAUSULA DECIMA TERCEIRA: Falecendo ou interditado qualquer sócio, a sociedade continuará as suas atividades com os herdeiros, sucessores e o incapaz. Não sendo possível ou inexistindo interesse destes ou dos sócios remanescentes, o valor de seus haveres será apurado e liquidado com base na situação patrimonial da sociedade, à data da resolução, verificada em balanço, especialmente levantado.

Parágrafo Primeiro: O mesmo procedimento será adotado em outros casos em que a sociedade se resolva em relação a seu sócio.

Parágrafo Segundo: Ocorrendo separação judicial ou divórcio de sócios, os herdeiros do cônjuge de sócio e ou cônjuge do que se separou judicialmente, não poderão fazer parte da sociedade e não poderão exigir desde logo a parte que lhes couber na quota social. Os haveres dos herdeiros do cônjuge de sócio ou cônjuge que se separou judicialmente ou se divorciou serão apurados na forma do artigo 1.031 e pagos em 60 (sessenta) prestações mensais e sucessivas, corrigidas monetariamente pelo INPC, ou outro índice que o venha substituir, vencendo-se a primeira parcela após 90 (noventa) dias da data do balanço especial;

CLAUSULA DECIMA QUARTA: Os administradores declaram. Sob as penas da Lei, de que não estão impedidos de exercer a administração da sociedade, por Lei Especial, ou em virtude de condenação criminal, ou por se encontrarem sob os efeitos dela, a pena que vede, ainda que temporariamente, o acesso a cargos públicos, ou por crime falimentar, de prevaricação, peita ou suborno, concussão, peculato, ou contra a economia popular, contra a sistema financeiro nacional, contra normas de defesa da concorrência, contra as relações de consumo, fé pública, ou a propriedade.

CLAUSULA DECIMA QUINTA: Os casos omissos neste instrumento serão regulados de acordo com a legislação em vigor, ficando eleito o Foro desta cidade de Campina Grande-PB, preterindo-se qualquer outro, por mais privilegiado que seja.



ALTERAÇÃO CONTRATUAL Nº 06 DA SOCIEDADE EMPRESÁRIA LIMITADA DENOMINADA
GAMA DIESEL LTDA - CNPJ Nº 04.866.656/0001-42

E, por estarem assim justos e contratados, assinam o presente instrumento, em uma única via, sendo destinada a registro e arquivamento na Junta Comercial do Estado da Paraíba, para que produza os efeitos legais, obrigando-se a cumprirem e fazer cumprir, por si, seus herdeiros e sucessores, todas as obrigações estipuladas no presente instrumento, até os últimos efeitos.

Campina Grande, 01 de Junho de 2018

CARTÓRIO
4º OFÍCIO

CARTÓRIO
4º OFÍCIO

CA
4º

[Redacted signature area]

Socio Administrador

Socio Administrador

[Redacted signature area]

Socio Administrador

Sócia



 **4º OFÍCIO DA COMARCA DE ARACAJU** Aracaju/SE - Tel.: (79) 3021-2385

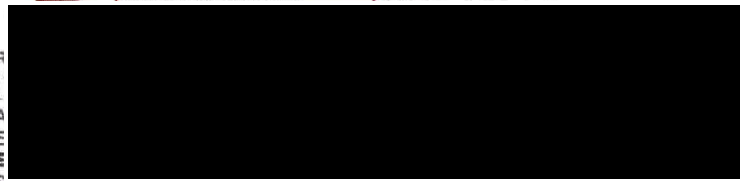

Selo TJSE - 201829524059324
Acesse: www.tjse.jus.br/x/H9N6GG



 **4º OFÍCIO DA COMARCA DE ARACAJU** Aracaju/SE - Tel.: (79) 3021-2385



GRV
Recd
(1)EI
Arac
Emol
Escre
Selo
TJSE - 201829524059324
Acesse: www.tjse.jus.br/x/N7Q7TM



 **4º OFÍCIO DA COMARCA DE ARACAJU** Aracaju/SE - Tel.: (79) 3021-2385
GRAÇASANTOS KATIANE MARIA GRAÇA SANTOS extra.4aracaju@tjse.jus.br



Recd
(1)Sf
Arac
Emol
Escre
Selo
TJSE - 201829524059323
Acesse: www.tjse.jus.br/x/C9UQQ8



 **4º OFÍCIO DA COMARCA DE ARACAJU** Aracaju/SE - Tel.: (79) 3021-2385
KATIANE MARIA GRAÇA SANTOS extra.4aracaju@tjse.jus.br



Recd
(1)M
Arac
Emol
Escre
Selo TJSE - 201829524059324
Acesse: www.tjse.jus.br/x/XKMY8F



CERTIFICO O REGISTRO EM 14/04/2021 12:47 SOB Nº 20210054131.
PROTOCOLO: 210054131 DE 13/04/2021.
CÓDIGO DE VERIFICAÇÃO: 12102514923. CNPJ DA SEDE: 04866656000142.
NIRE: 25200383192. COM EFEITOS DO REGISTRO EM: 14/04/2021.
GAMA DIESEL LTDA



www.redesim.pb.gov.br

A validade deste documento, se impresso, fica sujeito à comprovação de sua autenticidade nos respectivos portais, informando seus respectivos códigos de verificação.

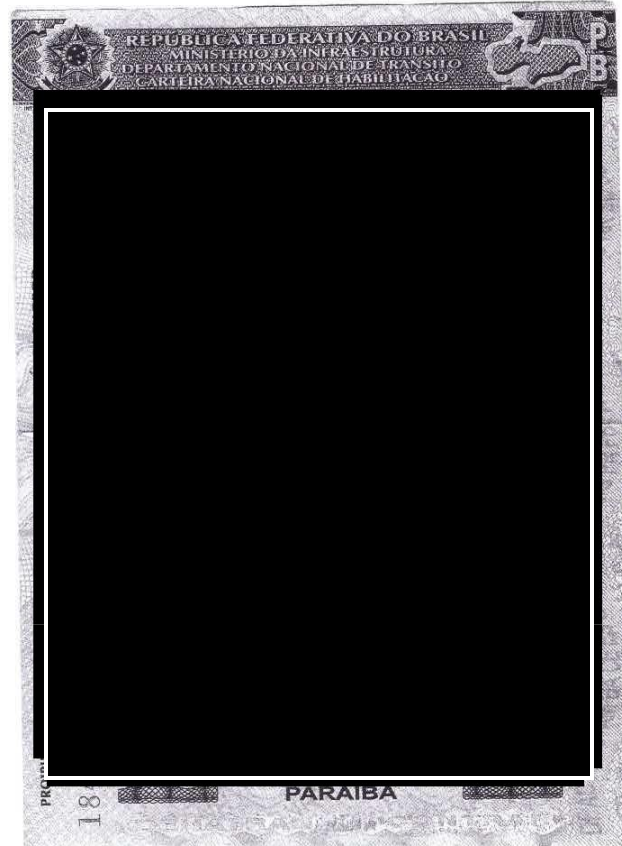

CARTÓRIO CELEIDA 1º SERVIÇO NOTARIAL DISTRITAL - COMARCA DA CAPITAL
Rua Juscelino Kubitschek, nº1 - Tremembé Geceel
CEP 53075-400 - João Pessoa - PB
Tel.: (81) 3211-4078 - E-mail: contato@cartorioceleida.com.br

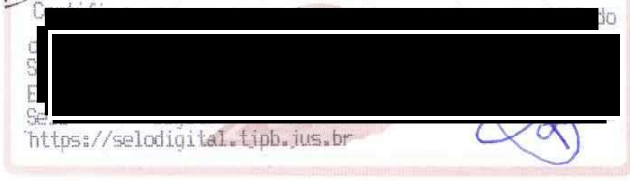

Ministério
Fl n°
1808
AGD
RUBRICA
Comando do 1º Grupamento de E

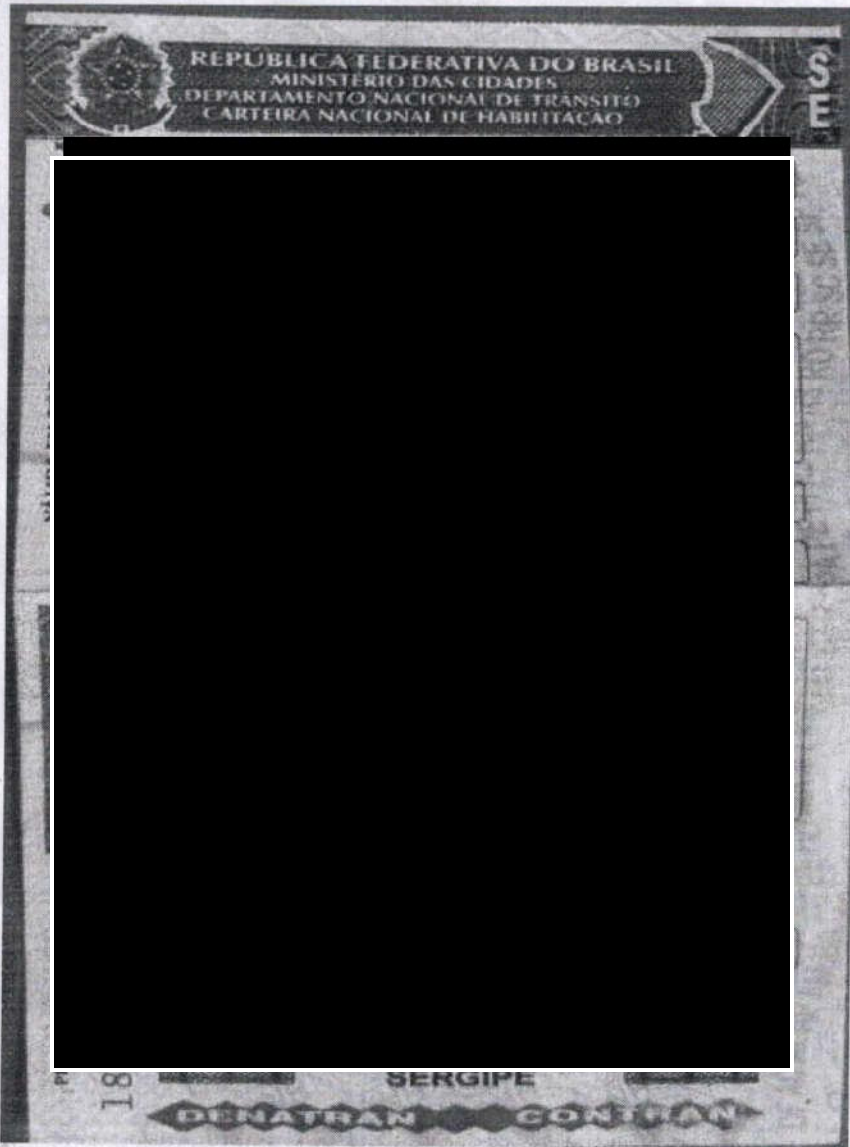

Cartório da 4ª Ofício
Vice-Luiz
Escritório
Luiz de Oliveira
Autorizado

 **4º OFÍCIO DA COMARCA DE ARACAJU**
KATIANE MARIA GRACA SANTOS

Aracaju/SE - Tel.: (79) 30212385
extra.4aracaju@tjse.jus.br



Site: www.tjse.jus.br/x/27PQN2

Ministério
Fl n°
1869
RUBRICA
Comando do 1º Grupo de Es

REPÚBLICA FEDERATIVA DO BRASIL
MINISTÉRIO DA INFRAESTRUTURA
DEPARTAMENTO NACIONAL DE TRANSPORTES

SE

VÁLIDA EM TODO
O TERRITÓRIO NACIONAL

PROIBIDO PLASTIFICAR

1919110369

SERGIPE

CONTRAN

DFAC

GRAÇA SANTOS

4º OFÍCIO DA COMARCA DE ARACAJU
KATIANE MARIA GRAÇA SANTOS

Aracaju/SE - Tel.: (79) 3021-2385
extra.4aracaju@tjse.jus.br

Autentico
foi aprese
O referido

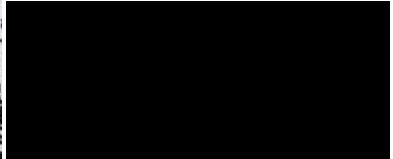

que me



R\$3,79
Selo TJSE - 202229524034270
Acesse: www.tjse.jus.br/x/27YNFE

Ministério
Fl n°
1870
[Handwritten Signature]
RUBRICA
Comando do 1º Grupamento de E

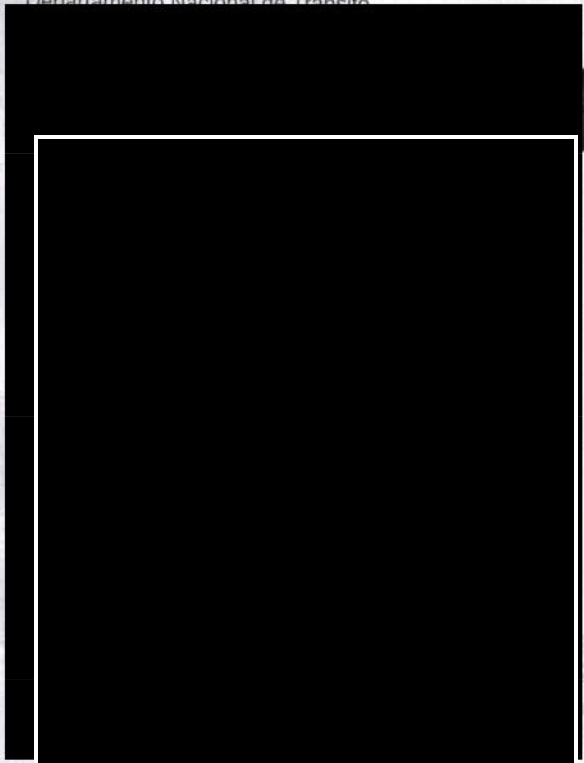

S
E

QR-CODE



Documento assinado com certificado digital em conformidade com a Medida Provisória nº 2200-2/2001. Sua validade poderá ser confirmada por meio do programa Assinador Serpro.

As orientações para instalar o Assinador Serpro e realizar a validação do documento digital estão disponíveis em: < <http://www.serpro.gov.br/assinador-digital> >, opção Validar Assinatura.

19

SERGIPE

DENATRAN

CONTRAN

SERPRO / DENATRAN

GRACASANTOS | 4º OFÍCIO DA COMARCA DE ARACAJU | Aracaju/SE - Tel.: (79) 3021-4385
KATIANE MARIA GRAÇA SANTOS | extra.4aracaju@tjse.jus.br

CONFIRMAÇÃO Nº 215108

Selo TJSE - 202229524030104
Acesse: www.tjse.jus.br/zc82f8

Cartório do 4º Ofício
Escritório Autorizado
Luis Sousa de Oliveira

COMARCA DE ARACAJU
Katiene Mª Graça Santos
Tabela

GAMA

Matriz: Av. Assis Chateaubriand, 1971 - Dist. Industrial
Campina Grande - PB - CEP 58411-450
Fone: (83) 3315.4500 | 3315.4515
vendas@gamacaminhoes.com.br

Filial: Rua Martinho Lutero, 555, BR-101, KM 01
Jardim Veneza - João Pessoa - PB - CEP 58084-000
Fone: (83) 3215.5666 | 3215.5660
vendasjp@gamacaminhoes.com.br

@gamacaminhoes | www.caminhoesgama.com.br



PROCURAÇÃO

OUTORGANTE:

GAMA DIESEL LTDA, pessoa jurídica de direito privado, matriz sob CNPJ: 04.866.656/0001-42 sediada na AV. Assis Chateaubriand, 1971 no Distrito Industrial de Campina Grande/PB e filial CNPJ 04.866.656/0002-23 sediada na Rua Martinho Lutero, 555 – Jardim Veneza – João Pessoa-PB. Neste ato representado pelo sócio administrador [REDACTED] CPF: [REDACTED] - 15, residente na Rua Custódio Domingos dos Santo, 181 Apto.3901, Condomínio Residencial Lasar Segall, CEP:58033-370, Jardim Luna, João Pessoa, Estado Paraíba.

OUTORGADO:

[REDACTED] Brasileira casada, contadora, portadora do CPF [REDACTED] RG: [REDACTED] SSP/PB, Rua Juscelino Kubistchek N° 370 Jardim Aeroporto – Bayeux – PB.

PODERES:

Pelo presente instrumento particular de procuração, o outorgante nomeia o outorgado acima, conferindo-lhe poderes para representar a empresa nos órgãos Municipais, Estaduais, e Federais, autarquias, Empresas públicas, instituições municipais, Estaduais e Federais, podendo também representar a Empresa em todas as licitações, em conformidade com a Lei 8.666 de 21 de junho de 1993, podendo para tanto assinar transigir, recorrer, desistir, fazer acordo, oferecer lances, assinar contrato de fornecimento de produto, enfim, praticar todos os atos necessários ao fiel cumprimento dessa procuração, podendo inclusive substabelecer poderes.

Validade 31.12.2024

João Pessoa, 28 de março de 2023.

1º OFÍCIO
DISTRITAL

[REDACTED]



CARTÓRIO CELEIDA

Escrevente



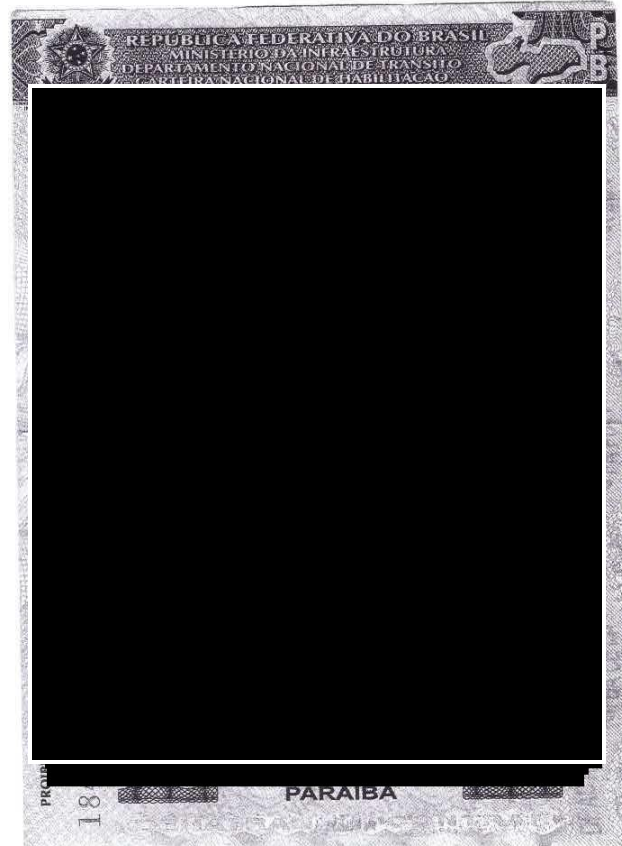

CARTÓRIO CELEIDA 1º SERVIÇO NOTARIAL DISTRITAL - COMARCA DA CAPITAL
Rua Juscelino Kubitschek, nº1 - Tremoço Green
CEP 53075-400 - João Pessoa - PB
Tel.: (83) 3211-4078 - E-mail: contato@cartorioceleida.com.br

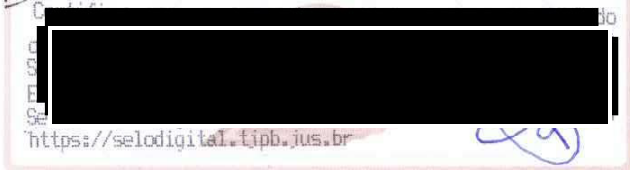



REPÚBLICA FEDERATIVA DO BRASIL
MINISTÉRIO DAS CIDADES
DEPARTAMENTO NACIONAL DE TRÁNSITO
CARTEIRA NACIONAL DE HABILITACÃO

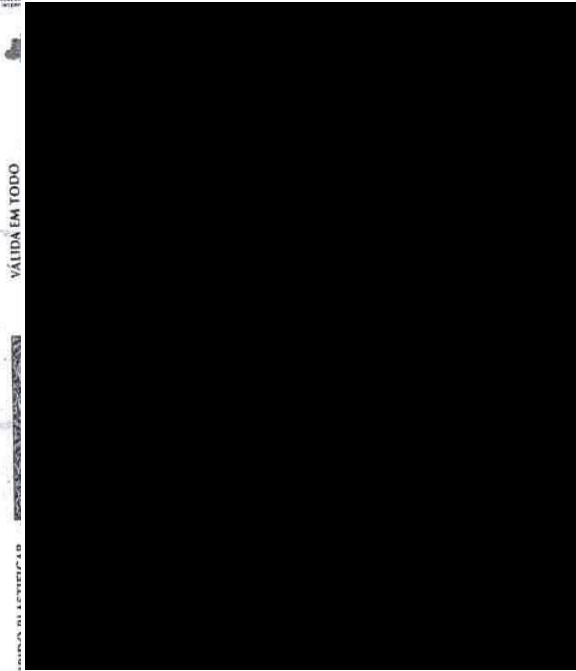

VÁLIDA EM TODO

REPUBLICA FEDERAL DO BRASIL

DEPARTAMENTO NACIONAL DE TRÁNSITO

166

PARAÍBA

 **CARTÓRIO CELEIDA**
1º SERVIÇO NOTARIAL DISTRITAL
COMARCA DA CAPITAL
RUA JUSCELINO KUBITSCHEK, 630 - ERNESTO GEISEL - CEP 58075-400 - JOÃO PESSOA - PARAÍBA - TELEFAX (51) 3231-4078
Participação em sociedade

CONSULTE
<https://selodigital.tjpb.jus.br>

e-mail: contato@cartoriocelaide.com.br



GAMA

Matriz: Av. Assis Chateaubriand, 1971 - Dist. Industrial
Campina Grande - PB - CEP 58411-450
Fone: (83) 3315 4500 | 3315 4515
vendas@gamacaminhoes.com.br

Filial: Rua Martinho Lutero, 555, BR-101, KM 01
Jardim Venezia - João Pessoa - PB - CEP 58084-000
Fone: (83) 3215 5666 | 3215 5660
vendas.pj@gamacaminhoes.com.br

gamacaminhoes | www.caminhoesgama.com.br



PROCURAÇÃO SUBSTABELECIMENTO

Eu, [REDACTED] casada, portadora do CPF [REDACTED] RG [REDACTED] SSP/PB, residente na Rua Professora Maria do Carmo, Nº 460 – Jardim Aeroporto, Bayeux – PB, **Substabeleço ao Sr:** [REDACTED] brasileiro, solteiro, vendedor, portador do CPF/MF [REDACTED] RG [REDACTED] SSP/PB, reside na Rua Noberto Leal, 783, Alto Branco, Campina Grande – PB, CEP: 58.401-462, poderes que mim foi concedido, conforme procuração datada em 31/01/2024 pela **GAMA DIESEL LTDA**, pessoa jurídica de direito privado, sob CNPJ 04.866.656/0001-42, sediada na Av. Assis Chateaubriand, 1971 – Distrito Industrial – Campina Grande – PB, e filial sob CNPJ 04.866.656/0002-23, localizada na Rua Martinho Lutero, 555, BR 101 KM 01, Jardim Venezia, João Pessoa – PB, podendo este pelo presente instrumento de procuração de substabelecimento, **representar a empresa em todas as Licitações, assinar, transigir, recorrer, desistir, fazer acordo, oferecer lances, assinar contrato de fornecimento de produto, enfim, praticar todos os atos necessários ao fiel cumprimento dessa procuração.**

VALIDADE: 31 de Janeiro de 2025



Campina Grande, 31 de janeiro de 2024



Gama Diesel LTDA
CNPJ 04.866.656/0001-42



CARTÓRIO CELEIDA 1º SERVIÇO NOTARIAL DISTRITAL - COMARCA DA CAPITAL
Rua Assis Chateaubriand, s/nº - Ernesto Getul
CEP 58075-400 - João Pessoa - PB
Tel: (83) 3251-4978 - E-mail: cartorio@cartorioceleida.com.br

Reconheço por Semelhança a(s) firma(s) de:

[REDACTED]

1107 - Consulte em: RCP577-58100191-1-CPB-MS-2014

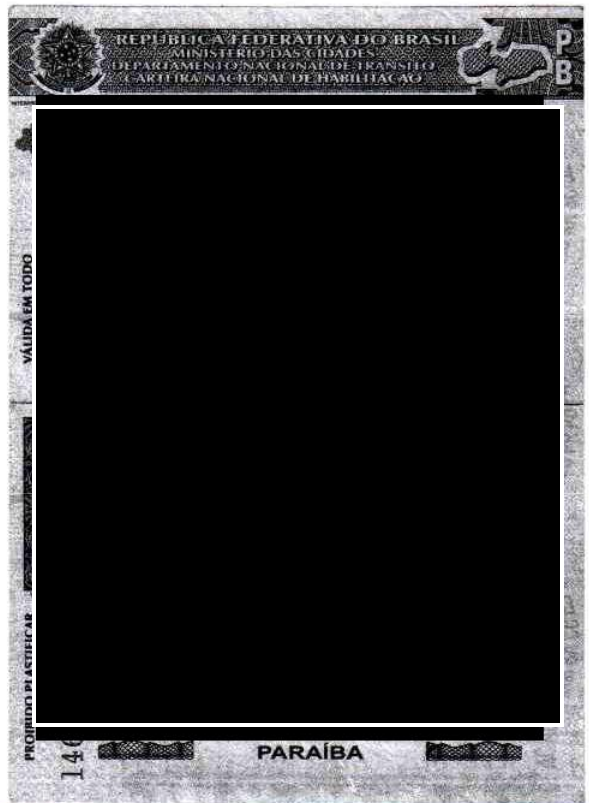

FECHINE SERVIÇOS NOTARIAIS
Antonio Hamilton Fechine Dantas - Tabelião
Sarah da Silva Fechine - Tabeliã
R. Marques do Herval, 56 - Centro - CEP: 56400-087 - Campina Grande-PB
Tel.: (83) 3321-3002 - fechinecartao@semail.com
ESCRITURAS - ENCARGADOS - RECONHECIMENTO DE FIRMA - COPIAS AUTENTICADAS - DIVÓRCIO - TESTAMENTO - INVENTÁRIO - OUTROS NOTARIAIS

Autentico a presente copia, reproducao fiel do original

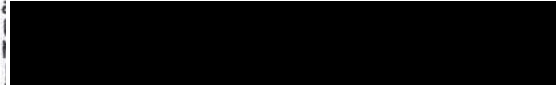

Confira a autenticidade em <https://selodigital.tjpb.jus.br>



45.30-7-02 - Comércio por atacado de pneumáticos e câmaras-de-ar
46.81-8-05 - Comércio atacadista de lubrificantes
46.65-6-00 - Comércio atacadista de máquinas e equipamentos para uso comercial; partes e peças
45.20-0-01 - Serviços de manutenção e reparação mecânica de veículos automotores
45.20-0-03 - Serviços de manutenção e reparação elétrica de veículos automotores
45.20-0-04 - Serviços de alinhamento e balanceamento de veículos automotores
45.20-0-02 - Serviços de lanternagem ou funilaria e pintura de veículos automotores
45.20-0-05 - Serviços de lavagem, lubrificação e polimento de veículos automotores
45.20-0-06 - Serviços de borracharia para veículos automotores
45.20-0-07 - Serviços de instalação, manutenção e reparação de acessórios para veículos automotores
46.19-2-00 - Representantes comerciais e agentes do comércio de mercadorias em geral não especializado
74.90-1-04 - Atividades de intermediação e agenciamento de serviços e negócios em geral, exceto imobiliários
82.19-9-99 - Preparação de documentos e serviços especializados de apoio administrativo não especificados anteriormente



CÓDIGO E DESCRIÇÃO DA NATUREZA JURÍDICA

206-2 - Sociedade Empresária Limitada

LOGRADOURO

AV ASSIS CHATEAUBRIAND

NÚMERO

1971

COMPLEMENTO

CEP

58.105-000

BAIRRO/DISTRITO

DISTRITO INDUSTRIAL

MUNICÍPIO

CAMPINA GRANDE

UF

PB

ENDEREÇO ELETRÔNICO

TELEFONE

ENTE FEDERATIVO RESPONSÁVEL (EFR)

SITUAÇÃO CADASTRAL

ATIVA

DATA DA SITUAÇÃO CADASTRAL

27/08/2005

MOTIVO DE SITUAÇÃO CADASTRAL

SITUAÇÃO ESPECIAL

DATA DA SITUAÇÃO ESPECIAL

Aprovado pela Instrução Normativa RFB nº 2.119, de 06 de dezembro de 2022.

Emitido no dia 20/06/2024 às 12:41:03 (data e hora de Brasília).

Página: 1/1



MINISTÉRIO DA FAZENDA
Secretaria da Receita Federal do Brasil
Procuradoria-Geral da Fazenda Nacional



**CERTIDÃO POSITIVA COM EFEITOS DE NEGATIVA DE DÉBITOS RELATIVOS AOS TRIBUTOS
FEDERAIS E À DÍVIDA ATIVA DA UNIÃO**

Nome: GAMA DIESEL LTDA.
CNPJ: 04.866.656/0001-42

Ressalvado o direito de a Fazenda Nacional cobrar e inscrever quaisquer dívidas de responsabilidade do sujeito passivo acima identificado que vierem a ser apuradas, é certificado que:

1. constam débitos administrados pela Secretaria da Receita Federal do Brasil (RFB) com exigibilidade suspensa nos termos do art. 151 da Lei nº 5.172, de 25 de outubro de 1966 - Código Tributário Nacional (CTN), ou objeto de decisão judicial que determina sua desconsideração para fins de certificação da regularidade fiscal, ou ainda não vencidos; e
2. não constam inscrições em Dívida Ativa da União (DAU) na Procuradoria-Geral da Fazenda Nacional (PGFN).

Conforme disposto nos arts. 205 e 206 do CTN, este documento tem os mesmos efeitos da certidão negativa.

Esta certidão é válida para o estabelecimento matriz e suas filiais e, no caso de ente federativo, para todos os órgãos e fundos públicos da administração direta a ele vinculados. Refere-se à situação do sujeito passivo no âmbito da RFB e da PGFN e abrange inclusive as contribuições sociais previstas nas alíneas 'a' a 'd' do parágrafo único do art. 11 da Lei nº 8.212, de 24 de julho de 1991.

A aceitação desta certidão está condicionada à verificação de sua autenticidade na Internet, nos endereços <<http://rfb.gov.br>> ou <<http://www.pgfn.gov.br>>.

Certidão emitida gratuitamente com base na Portaria Conjunta RFB/PGFN nº 1.751, de 2/10/2014.

Emitida às 10:04:05 do dia 28/12/2023 <hora e data de Brasília>.

Válida até 25/06/2024.

Código de controle da certidão: **706E.E425.3FDE.3322**

Qualquer rasura ou emenda invalidará este documento.

[Voltar](#)[Imprimir](#)

Certificado de Regularidade do FGTS - CRF

Inscrição: 04.866.656/0001-42
Razão Social: GAMA DIESEL
Endereço: AVA ASSIS CHATEAUBRIAND 1971 / DISTRITO INDUSTRIAL / CAMPINA GRANDE / PB / 58105-000

A Caixa Econômica Federal, no uso da atribuição que lhe confere o Art. 7, da Lei 8.036, de 11 de maio de 1990, certifica que, nesta data, a empresa acima identificada encontra-se em situação regular perante o Fundo de Garantia do Tempo de Serviço - FGTS.

O presente Certificado não servirá de prova contra cobrança de quaisquer débitos referentes a contribuições e/ou encargos devidos, decorrentes das obrigações com o FGTS.

Validade: 15/06/2024 a 14/07/2024

Certificação Número: 2024061500501121602950

Informação obtida em 20/06/2024 11:46:09

A utilização deste Certificado para os fins previstos em Lei esta condicionada a verificação de autenticidade no site da Caixa: **www.caixa.gov.br**



PODER JUDICIÁRIO
JUSTIÇA DO TRABALHO



CERTIDÃO NEGATIVA DE DÉBITOS TRABALHISTAS

Nome: GAMA DIESEL LTDA. (MATRIZ E FILIAIS)

CNPJ: 04.866.656/0001-42

Certidão n°: 11229305/2024

Expedição: 19/02/2024, às 09:32:34

Validade: 17/08/2024 - 180 (cento e oitenta) dias, contados da data de sua expedição.

Certifica-se que **GAMA DIESEL LTDA. (MATRIZ E FILIAIS)**, inscrito(a) no CNPJ sob o n° **04.866.656/0001-42**, **NÃO CONSTA** como inadimplente no Banco Nacional de Devedores Trabalhistas.

Certidão emitida com base nos arts. 642-A e 883-A da Consolidação das Leis do Trabalho, acrescentados pelas Leis ns.º 12.440/2011 e 13.467/2017, e no Ato 01/2022 da CGJT, de 21 de janeiro de 2022. Os dados constantes desta Certidão são de responsabilidade dos Tribunais do Trabalho.

No caso de pessoa jurídica, a Certidão atesta a empresa em relação a todos os seus estabelecimentos, agências ou filiais.

A aceitação desta certidão condiciona-se à verificação de sua autenticidade no portal do Tribunal Superior do Trabalho na Internet (<http://www.tst.jus.br>).

Certidão emitida gratuitamente.

INFORMAÇÃO IMPORTANTE

Do Banco Nacional de Devedores Trabalhistas constam os dados necessários à identificação das pessoas naturais e jurídicas inadimplentes perante a Justiça do Trabalho quanto às obrigações estabelecidas em sentença condenatória transitada em julgado ou em acordos judiciais trabalhistas, inclusive no concernente aos recolhimentos previdenciários, a honorários, a custas, a emolumentos ou a recolhimentos determinados em lei; ou decorrentes de execução de acordos firmados perante o Ministério Público do Trabalho, Comissão de Conciliação Prévia ou demais títulos que, por disposição legal, contiver força executiva.



GOVERNO DO ESTADO DA PARAÍBA
SECRETARIA DE ESTADO DA RECEITA - SER
CADASTRO DE CONTRIBUINTES DO ICMS



FICHA DE INSCRIÇÃO DO CONTRIBUINTE

| | | |
|-----------------------------------|-----------------------|------------|
| NÚMERO DE INSCRIÇÃO | SITUAÇÃO | 10/06/2002 |
| 16.135.593-5 | ATIVO | |
| FIRMA OU RAZÃO SOCIAL | | |
| GAMA DIESEL LTDA | | |
| NOME FANTASIA | | |
| GAMA DIESEL | | |
| CNPJ/CPF | INSC. JUNTA COMERCIAL | |
| 04.866.656/0001-42 | 025200383192 | |
| LOGRADOURO | NÚMERO | |
| AV JORNALISTA ASSIS CHATEAUBRIAND | 1971 | |
| COMPLEMENTO | BAIRRO | |
| | DISTRITO INDUSTRIAL | |
| MUNICÍPIO | CEP | |
| CAMPINA GRANDE | 58411-450 | |

ATIVIDADE ECONÔMICA

| ICMS | DENOMINAÇÃO |
|--|--|
| 4511-1/04 | COMERCIO POR ATACADO DE CAMINHOES NOVOS E USADOS |
| PRINCIPAL | DENOMINAÇÃO |
| 4511-1/04 | COMERCIO POR ATACADO DE CAMINHOES NOVOS E USADOS |
| SECUNDÁRIO | DENOMINAÇÃO |
| 8219-9/99 | PREPARACAO DE DOCUMENTOS E SERVICOS ESPECIALIZADOS DE APOIO ADMINISTRATIVO NAO |
| 7490-1/04 | ATIVIDADES DE INTERMEDIACAO E AGENCIAMENTO DE SERVICOS E NEGOCIOS EM GERAL, EXCETO |
| 4619-2/00 | REPRESENTANTES COMERCIAIS E AGENTES DO COMERCIO DE MERCADORIAS EM GERAL NAO |
| 4520-0/07 | SERVICOS DE INSTALACAO, MANUTENCAO E REPARACAO DE ACESSORIOS PARA VEICULOS |
| 4520-0/06 | SERVICOS DE BORRACHARIA PARA VEICULOS AUTOMOTORES |
| 4520-0/05 | SERVICOS DE LAVAGEM, LUBRIFICACAO E POLIMENTO DE VEICULOS AUTOMOTORES |
| 4520-0/02 | SERVICOS DE LANTERNAGEM OU FUNILARIA E PINTURA DE VEICULOS AUTOMOTORES |
| 4520-0/04 | SERVICOS DE ALINHAMENTO E BALANCEAMENTO DE VEICULOS AUTOMOTORES |
| 4520-0/03 | SERVICOS DE MANUTENCAO E REPARACAO ELETRICA DE VEICULOS AUTOMOTORES |
| 4520-0/01 | SERVICOS DE MANUTENCAO E REPARACAO MECANICA DE VEICULOS AUTOMOTORES |
| 4665-6/00 | COMERCIO ATACADISTA DE MAQUINAS E EQUIPAMENTOS PARA USO COMERCIAL, PARTES E PECAS |
| 4681-8/05 | COMERCIO ATACADISTA DE LUBRIFICANTES |
| 4530-7/02 | COMERCIO POR ATACADO DE PNEUMATICOS E CAMARASDEAR |
| 4530-7/01 | COMERCIO POR ATACADO DE PECAS E ACESSORIOS NOVOS PARA VEICULOS AUTOMOTORES |
| 4511-1/06 | COMERCIO POR ATACADO DE ONIBUS E MICROONIBUS NOVOS E USADOS |
| NATUREZA JURIDICA | COD. NATUREZA JURIDICA |
| SOCIEDADE EMPRESÁRIA LIMITADA | 2062 |
| TIPO DE ESTABELECIMENTO | |
| MATRIZ | |
| TIPO DE UNIDADE | |
| UNIDADE PRODUTIVA | |
| FORMA DE ATUAÇÃO | |
| ESTABELECIMENTO FIXO | |
| REGIME DE RECOLHIMENTO | INÍCIO DE ATIVIDADE |
| NORMAL | 10/06/2002 |
| QUADRO DE SÓCIOS E ADMINISTRADORES | CARGO |
| | SÓCIO-ADMINISTRADOR |
| | SÓCIO-ADMINISTRADOR |
| | SÓCIO |
| | SÓCIO-ADMINISTRADOR |
| REPARTIÇÃO FISCAL | VALIDADE |
| CENTRO DE ATENDIMENTO AO CIDADÃO DA GR3 DA DIRETORIA | 14/09/2024 |
| CONTROLE | DATA DE EMISSÃO |
| 202403141354168409 | 14/03/2024 13:54:16 |

AFIXAR EM LOCAL VISÍVEL



GOVERNO DO ESTADO DA PARAÍBA
SECRETARIA DE ESTADO DA FAZENDA - SEFAZ



CERTIDÃO

CÓDIGO: **A370.DE36.A04C.EB79**

Emitida no dia 22/05/2024 às 09:35:45

Nome Empresarial:

GAMA DIESEL LTDA

Endereço:

JORNALISTA ASSIS CHATEAUBRIAND

Número:

1971

Complemento:

Bairro:

DISTRITO INDUSTRIAL

Município:

CAMPINA GRANDE

CEP:

58411-450

Inscr. Estadual:

16.135.593-5

Situação Cadastral:

ATIVO

CNPJ/CPF:

04.866.656/0001-42

Certifico, observadas as disposições da legislação vigente e de acordo com os assentamentos existentes neste órgão, que o Contribuinte supra identificado está em situação **REGULAR** perante a Fazenda Pública Estadual, **com relação a débitos fiscais administrativos e inscritos em Dívida Ativa.**

A presente Certidão não compreende débitos cuja exigibilidade esteja suspensa, nem exclui o direito de a Fazenda Pública Estadual, a qualquer tempo, cobrar valores a ela porventura devidos pelo referido Contribuinte.

Esta certidão é válida **por 60 (sessenta) dias a partir da data de sua emissão**, devendo ser confirmada a sua autenticidade através do serviço *Validar Certidão de Débito* na página www.sefaz.pb.gov.br.



ESTADO DA PARAIBA
PREFEITURA MUNICIPAL DE CAMPINA GRANDE
SECRETARIA DE FINANÇAS
DIRETORIA DE ARRECADAÇÃO TRIBUTÁRIA

CERTIDÃO NEGATIVA PARA COM A FAZENDA MUNICIPAL

Identificação do Contribuinte

CGM: 1002424
Nome: GAMA DIESEL LTDA
CNPJ/CPF: 04866656000142
Endereço: AV. ASSIS CHATEAUBRIAND, 1971,
Bairro: DISTRITO INDUSTRIAL
CEP: 58400000
Cidade: CAMPINA GRANDE/PB

Certificamos para os devidos fins, não consta em nossos arquivos, crédito tributários vencidos para com a Fazenda Municipal, de responsabilidade do contribuinte acima mencionado, ficando ressalvado o direito de a Fazenda Municipal cobrar qualquer débito que venha a ser apurado em levantamento posterior.

Certidão expedida com base na Lei Complementar 116 de 14 de dezembro de 2016 (Código Tributário Municipal). combinado com o art. 205 , da Lei nº 5.172, de 25.10.1966 (Código Tributário Nacional).

VALIDA POR 90 DIAS

Campina Grande, 20 de Junho de 2024

Código de Verificação: [619411026042026412700]

Para validar o documento da Certidão deve acessar site: <https://ecidadeonline.campinagrande.pb.gov.br/>

Base: campinagrande_ecidade_prod

Data / Hora: 20/06/2024 11:49:16



PODER JUDICIÁRIO
TRIBUNAL DE JUSTIÇA DA PARAÍBA
TELEJUDICIÁRIO - CENTRAL DE CERTIDÕES
Praça João Pessoa, s/n - CEP 58013-902 - João Pessoa (PB)
Telefone: (83) 3216-1440



CERTIDÃO NEGATIVA

FALÊNCIA / RECUPERAÇÃO JUDICIAL E EXTRAJUDICIAL

Certificamos que, em pesquisa realizada nos registros de distribuição de feitos de falência e recuperação ativos nos cartórios comuns e/ou especializados, em todas as comarcas do Estado da Paraíba, **nada consta** contra:

CNPJ: 04.866.656/0001-42

Razão Social: GAMA DIESEL LTDA

Nome Fantasia: GAMA DIESEL LTDA

Certidão emitida às 11:44 de 20/06/2024.

Validade 30 dias

-
1. Esta certidão foi expedida gratuitamente, através da internet, com base na Resolução nº 17/2010, da Presidência do TJPB e na Resolução nº 121/2010 do CNJ.
 2. O número do documento constante nesta certidão foi informado pelo próprio solicitante. Sua autenticidade deverá ser conferida pelo interessado confrontando com o documento original (ex: CPF e RG).
 3. Esta certidão não terá validade para fins de instrução de processos judiciais, exceto ANTECEDENTES CRIMINAIS.
 4. A pesquisa é restrita aos dados fornecidos pelo solicitante, ficando ressalvados os registros cadastrados de forma diversa.
 5. A pesquisa foi realizada nos seguintes sistemas processuais: PJE1G, SISCOMW.
-

Para confirmar a autenticidade deste documento acesse <http://app.tjpb.jus.br/certo/validarcertidao> e insira o código de validação: **cRXP.Nr4X**. Você pode também ler o código QR apresentado no cabeçalho.

GAMA

Rua: Av. Assis Chateaubriand, 3973 - Dist. Industrial
 Camarã de Grande - PB - CEP 50611-450
 Fone: (83) 3333-4400 / 3333-4433
 vendas@camarãdegrande.com.br

Rua: Rua Rarántima, Lote 05, BR-101, KM 01
 Jardim Montara - João Pessoa - PB - CEP 53004-000
 Fone: (83) 3233-3000 / 3233-3000
 vendas@camarãdegrande.com.br

www.camara.com.br | www.camara.com.br



GAMA DIESEL LTDA
CNPJ: 04.866.656/0001-42

Balanço Patrimonial Consolidado extraído do Livro Diário Geral nº 052 da Gama Diesel LTDA
 registrada na Junta Comercial do Estado da Paraíba - Nire 25.20038319-2

BALANÇO PATRIMONIAL CONSOLIDADO LEVANTADO EM 31 DE DEZEMBRO DE 2022 E 2021

(Em reais)

| ATIVO | 2022 | 2021 | PASSIVO | 2022 | 2021 |
|--------------------------------------|----------------------|----------------------|-------------------------------------|----------------------|----------------------|
| ATIVO CIRCULANTE | 23.011.753,68 | 21.149.271,75 | PASSIVO CIRCULANTE | 8.362.842,50 | 13.908.347,26 |
| DISPONIBILIDADE | 2.300.696,05 | 3.043.321,60 | Fornecedores de Bens e Serviços | 1.648.825,51 | 898.582,27 |
| Caixa Geral | 5.688,01 | 7.257,88 | Obrigações Trabalhistas | 215.255,66 | 197.551,40 |
| Bancos Conta Movimento | 424.705,29 | 54.394,02 | Obrigações Sociais/ Previdenciárias | 122.310,59 | 192.028,62 |
| Aplicações Financeiras | 1.870.302,75 | 2.981.669,70 | Obrigações Tributárias Estadual | 36.213,74 | 12.586,05 |
| CRÉDITOS | 8.682.427,99 | 10.315.456,95 | Obrigações Tributárias Municipal | 12.348,46 | 62.504,21 |
| Duplicatas e Cheques a Receber | 4.015.907,98 | 4.555.850,46 | Obrigações Tributárias Federal | 100.024,31 | 106.758,15 |
| Cartão de Crédito a Receber | 578.596,24 | 513.912,24 | Provisões Trabalhistas | 736.755,88 | 652.345,66 |
| Contas a Receber Montadora | 447.789,02 | 359.995,50 | Imposto de Renda e CSLL a Pagar | 352.530,39 | 143.853,49 |
| Fundo de Capitalização/C.Corrente VW | 912.563,07 | 277.162,03 | Instituições Financeiras | 2.475.450,34 | 3.531.917,35 |
| Adiantamentos a Fornecedores | 2.727.571,68 | 4.608.536,72 | Recebimento Antecipados | 2.577.813,15 | 7.980.857,20 |
| ESTOQUES | 11.110.393,47 | 7.502.756,59 | Outras Contas a Pagar | 85.314,47 | 129.362,86 |
| Mercadorias para Revenda | 11.110.393,47 | 7.502.756,59 | | | |
| CRÉDITOS DIVERSOS | 918.236,17 | 287.736,61 | | | |
| Adiantamentos a Empregados | 19.445,71 | 20.654,61 | | | |
| Impostos a Recuperar | 329.257,64 | 230.380,52 | | | |
| Outros Créditos a Receber | 18.060,90 | 26.645,16 | | | |
| Despesas Antecipadas | 101.471,92 | 10.056,32 | | | |
| Empresas Coligadas | 450.000,00 | 0,00 | | | |
| ATIVO NÃO CIRCULANTE | 2.024.974,90 | 1.851.459,54 | PASSIVO NÃO CIRCULANTE | 1.620.835,25 | 1.660.920,37 |
| REALIZÁVEL A LONGO PRAZO | 74,25 | 0,00 | EXIGÍVEL A LONGO PRAZO | 1.620.835,25 | 1.660.920,37 |
| Outros Realizável a Longo Prazo | 74,25 | | Instituições Financeiras | 860.925,04 | 901.010,16 |
| IMOBILIZADO | 2.024.900,65 | 1.851.459,54 | Outros Exigível a Longo Prazo | 759.910,21 | 759.910,21 |
| Terrenos | 20.000,00 | 20.000,00 | | | |
| Máquinas e Equipamentos | 935.852,60 | 841.164,76 | PATRIMÔNIO LÍQUIDO | 15.053.050,83 | 7.431.463,66 |
| Móveis Utensílios | 436.771,98 | 406.548,39 | Capital Social Integralizado | 720.000,00 | 720.000,00 |
| Instalações | 337.131,49 | 179.131,49 | Reservas de Lucros | 6.460.847,27 | 4.585.707,40 |
| Computadores e Periféricos | 268.092,31 | 249.080,26 | Lucro/Prejuízo do Período | 9.227.592,37 | 3.481.145,07 |
| Equipamentos de Identificação | 754.101,60 | 143.838,00 | Lucro/Prejuízo Acumulado | (1.355.388,81) | (1.355.388,81) |
| Veículos | 999.007,21 | 1.719.770,63 | | | |
| (-)Depreciação/Amortização Acumulada | (1.726.056,54) | (1.708.073,99) | | | |
| ATIVO TOTAL | 25.036.728,58 | 23.000.731,29 | PASSIVO TOTAL | 25.036.728,58 | 23.000.731,29 |

M.A.

[Assinatura]

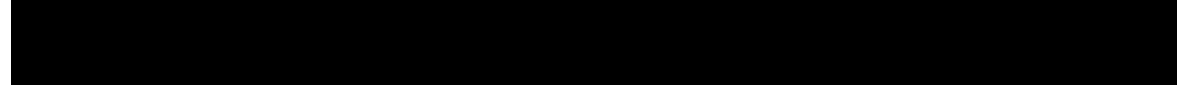

GAMA

Matriz: Av. Assis Chateaubriand, 1971 - Dist. Industrial
Campina Grande - PB - CEP 58411-450
Fones: (81) 3313.4100 / 3313.4513
vendas@caminhosgama.com.br

Filial: Rua Maranhão Luperon, 555 - RR - 101 - 534 011
Jardim Venezia - João Pessoa - PB - CEP 55004-000
Fones: (81) 3273.3884 / 3273.3890
vendas@caminhosgama.com.br

caminhosgama.com.br



GAMA DIESEL LTDA
CNPJ: 04.866.656/0001-42

DEMONSTRAÇÃO CONSOLIDADA DO RESULTADO DO EXERCÍCIO DE 2022 E 2021

(Em reais)

| | 2022 | 2021 |
|---|------------------------|------------------------|
| RECEITA OPERACIONAL BRUTA | 76.647.218,47 | 74.642.795,35 |
| Vendas de Mercadorias | 73.560.723,48 | 72.370.531,75 |
| Vendas de Serviços | 3.086.494,99 | 2.272.263,60 |
| (-) DEDUÇÕES | (9.800.015,93) | (9.206.724,19) |
| (-) Impostos Incidentes sobre Vendas | (6.658.207,80) | (6.858.514,13) |
| (-) Devoluções de Vendas | (3.141.808,13) | (2.348.210,06) |
| (=) RECEITA OPERACIONAL LÍQUIDA | 66.847.202,54 | 65.436.071,16 |
| (-) CUSTOS DAS VENDAS | (52.502.607,31) | (52.312.117,07) |
| (-) Custos das Vendas de Mercadorias | (51.626.486,46) | (51.552.771,16) |
| (-) Custo das Vendas de Serviços | (876.120,85) | (759.345,91) |
| (=) LUCRO BRUTO | 14.344.595,23 | 13.123.954,09 |
| (-) Despesas com Vendas | (3.586.746,14) | (4.390.381,63) |
| (-) Despesas Operacionais / Administrativas | (7.020.203,40) | (6.006.006,60) |
| (-) Despesas de Depreciação e Amortização | (474.562,98) | (481.807,82) |
| (-) Despesas Tributárias | (521.678,15) | (420.391,13) |
| (+) Receitas Financeiras | 253.125,61 | 430.390,51 |
| (-) Despesas Financeiras | (1.264.711,94) | (351.444,79) |
| (+) Outras Receitas Operacionais | 3.408.427,31 | 3.330.678,57 |
| (=) LUCRO OPERACIONAL | 5.138.245,54 | 5.234.991,20 |
| (+/-) Resultado não Operacional | 816.894,03 | 15.840,00 |
| (=) LUCRO ANTES DA CSLL E IRPJ | 5.955.139,57 | 5.250.831,20 |
| (-) Contribuição Social sobre Lucro Líquido | (538.839,97) | (474.799,27) |
| (-) Provisão para o Imposto de Renda | (1.472.777,42) | (1.294.886,86) |
| (=) LUCRO LÍQUIDO DO EXERCÍCIO | 3.943.522,18 | 3.481.145,07 |

As notas explicativas são parte integrante das demonstrações contábeis

GAMA

Matriz: Av. Assis Chateaubriand, 1971 - Dist. Industrial
 Campina Grande - PB - CEP 56411-900
 Fone: (81) 3315.9600 / 3315.4115
 vendas@caminhonibus.com.br

Filial: Rua Ranzinho Lucero, 555, BR-101, KM 01
 Jardim América - João Pessoa - PB - CEP 56094-000
 Fone: (81) 3213.3006 / 3213.3607
 vendas@caminhonibus.com.br

IB: gaminibus@caminhonibus.com.br



GAMA DIESEL LTDA
CNPJ: 04.866.656/0001-42

Demonstração das Mutações do Patrimônio Líquido extraída do Livro Diário Geral nº 052 da Gama Diesel Ltda
 registrada na Junta Comercial do Estado da Paraíba - Nire 25.20038319-2

DEMONSTRAÇÃO DAS MUTAÇÕES DO PATRIMÔNIO LÍQUIDO EM 31 DE DEZEMBRO DE 2022 E 2021

(Em reais)

| MOVIMENTAÇÕES | Capital Social | Reservas de Lucros | Lucros Acumulados | Prejuízo Acumulado | TOTAIS |
|------------------------------|-----------------------|---------------------------|--------------------------|---------------------------|----------------------|
| Saldos em 31.12.2019 | 720.000,00 | 2.811.504,92 | 2.579.330,35 | (1.355.388,81) | 4.755.446,46 |
| Reserva de Lucros | | 5.351.592,35 | (2.579.330,35) | | 2.772.262,00 |
| Lucro Líquido do Exercício | | | 1.768.860,13 | | 1.768.860,13 |
| Lucros Distribuídos | | (561.250,00) | | | (561.250,00) |
| Saldos em 31.12.2020 | 720.000,00 | 7.601.847,27 | 1.768.860,13 | (1.355.388,81) | 8.735.318,59 |
| Reserva de Lucros | | | | | - |
| Lucro Líquido do Exercício | | | 3.481.145,07 | | 3.481.145,07 |
| Lucros Distribuídos | | (4.785.000,00) | | | (4.785.000,00) |
| Prejuízos Acumulados | | | | | - |
| | | | | | - |
| Saldo em 31-12-2021 | 720.000,00 | 2.816.847,27 | 5.250.005,20 | (1.355.388,81) | 7.431.463,66 |
| Reserva de Lucros | | 5.000.000,00 | | | 5.000.000,00 |
| Lucro Líquido do Exercício | | | 3.943.522,18 | | 3.943.522,18 |
| Lucros Distribuídos | | (1.356.000,00) | | | (1.356.000,00) |
| Prejuízos Acumulados | | | | | |
| Ajuste de Exercício Anterior | | | 34.064,99 | | 34.064,99 |
| Saldo em 31-12-2022 | 720.000,00 | 6.460.847,27 | 9.227.592,37 | (1.355.388,81) | 15.053.050,83 |

[Handwritten signature]

As notas explicativas são parte integrante das demonstrações contábeis

GAMA

Rua: Av. Assis Chateaubriand, 1951 - Dist. Industrial
 Campina Grande - PB - CEP: 53011-400
 Fone: (31) 3334-5001 / 3334-5011
 e-mail: gama@caminhosgama.com.br

Rua: Rua Paraíba, Lote 555 - BR - 101 - KM 01
 Santa Vitória - 22264-900 - RJ - CEP: 22264-900
 Fone: (21) 2723-5000 / 2723-5000
 e-mail: gama@caminhosgama.com.br

gama@caminhosgama.com.br www.caminhosgama.com.br



GAMA DIESEL LTDA
CNPJ: 04.866.656/0001-42

Demonstração do Fluxo de Caixa Consolidada extraída do Livro Diário Geral nº 052 da Gama Diesel Ltda registrada na Junta Comercial do Estado da Paraíba - Nire 25.20038319-2

DEMONSTRAÇÃO DO FLUXO DE CAIXA CONSOLIDADO DOS EXERCÍCIOS ENCERRADO EM
31 DE DEZEMBRO DE 2022 E 2021
(Em reais R\$)

| | 2022 | 2021 |
|---|----------------------|----------------------|
| Lucro Líquido do Exercício | 3.943.522,18 | 3.481.145,07 |
| Ajustes ao Lucro Líquido | | |
| (+) Depreciação/Amortização do Período | 474.562,98 | 481.807,82 |
| (=) SUPERAVIT LÍQUIDO AJUSTADO | 4.418.085,16 | 3.962.952,89 |
| AJUSTES VARIAÇÕES DAS CONTAS DE ATIVO E PASSIVO OPERACIONAL | | |
| (+) Redução da Conta Duplicatas e Cheques a Receber (AC) | 452.148,96 | -1.310.831,50 |
| (+) Redução da Conta Cartões de Crédito a Receber (AC) | -64.684,00 | 714.382,70 |
| (+) Redução da Conta Fundo de Capitalização VW (AC) | -635.401,04 | 86.540,26 |
| (-) Aumento da Conta Estoques de Mercadorias (AC) | -3.607.636,88 | -4.744.875,95 |
| (+) Redução da Conta Adiantamentos (AC) | 1.880.965,04 | -3.613.826,65 |
| (-) Aumento da Conta Impostos a Recuperar (AC) | -98.877,12 | -161.530,30 |
| (+) Redução da Conta Outros Créditos a Receber (AC) | -440.206,84 | -11.154,24 |
| (+) Redução da Conta Despesas Antecipadas (AC) | -91.415,60 | 2.707,97 |
| (-) Aumento do Realizável a Longo Prazo | -74,25 | 0,00 |
| (+) Aumento de Fornecedores (PC) | 750.243,24 | 19.846,26 |
| (+) Aumento da conta Obrigações Trabalhistas (PC) | 102.114,48 | 193.191,65 |
| (-) Redução de Encargos Sociais a Pagar (INSS/FGTS) (PC) | -69.718,03 | -97.567,53 |
| (-) Redução da Conta de Obrigações Tributárias a Pagar (PC) | 175.415,00 | 27.716,97 |
| (-) Redução da Conta Instituições Financeiras a Pagar (PC) | -1.056.467,01 | -169.447,77 |
| (-) Redução da Conta Recebimentos Antecipados (PC) | -5.403.044,05 | 5.464.249,77 |
| (-) Redução de Outras Contas a Pagar (PC) | -44.048,39 | -346.389,03 |
| (-) Redução do Exigível a Longo Prazo | -40.085,12 | 1.175.100,46 |
| (=) CAIXA LÍQUIDO DAS ATIVIDADES OPERACIONAIS | -8.190.771,61 | -2.771.886,93 |
| FLUXO DE CAIXA DA ATIVIDADES DE INVESTIMENTOS | | |
| (+) Alienação de Imobilizado | 2.050.000,00 | 16.000,00 |
| (-) Aquisição de Imobilizado/Intangível | 2.336.060,90 | -1.302.544,91 |
| (=) CAIXA LÍQUIDO DAS ATIVIDADES DE INVESTIMENTOS | 4.386.060,90 | -1.286.544,91 |
| FLUXO DE CAIXA DAS ATIVIDADES FINANCEIRAS | | |
| (-) Pagamentos de Dividendos | -1.356.000,00 | -4.785.000,00 |
| (=) FLUXO DE CAIXA DAS ATIVIDADES FINANCEIRAS | -1.356.000,00 | -4.785.000,00 |
| (=) AUMENTO/REDUÇÃO LÍQUIDO DE CAIXA E EQUIVALENTES DE CAIXA | -742.625,55 | -4.880.478,95 |
| CAIXA E EQUIVALENTES DE CAIXA NO INÍCIO DO EXERCÍCIO | 3.043.321,60 | 7.923.800,55 |
| CAIXA E EQUIVALENTES DE CAIXA NO FINAL DO EXERCÍCIO | 2.300.696,05 | 3.043.321,60 |
| VARIAÇÃO DAS CONTAS DE CAIXA/BANCOS E EQUIVALENTES DE CAIXA | -742.625,55 | -4.880.478,95 |

GAMA

Matric: Av. Assis Chateaubriand, 1971 - Dist. Industrial
 Campinas Grande - SP - CEP: 13043-1450
 Fone: (051) 3315.4600 / 3315.4615
 vendas@gama.com.br

Filial: Rua Martinho Lutero, 555, BR-101, KM 01
 Jardim Vitoria - Jd. de Foz de Osório - RS - CEP 95004-000
 Fone: (051) 3215.3000 / 3215.3000
 vendas@camilgama.com.br

gama.com.br | www.camilgama.com.br



GAMA DIESEL LTDA
CNPJ: 04.866.656/0001-42

INDICADORES ECONOMICOS E FINANCEIROS - 2022

Dados Referente ao Balanço Patrimonial Levantado em 31 de Dezembro de 2022

Esses indicadores são utilizados para avaliar a capacidade de pagamento da empresa. Esta capacidade de pagamento pode ser avaliada num prazo longo, curto ou imediato. Para cada amplitude de tempo há um índice de liquidez apropriado (liquidez Geral, Liquidez Corrente, Liquidez Imediata e Liquidez Seca).

Liquidez Geral

Cálculo :

| | | | | |
|-------------|---|--------------|---------------|------------------|
| L.G= | ATIVO CIRCULANTE + REAL. A LONGO PRAZO | L.G = | 23.011.827,93 | L.G= 2,30 |
| | PASSIVO CIRCULANTE + PASSIVO NÃO-CIRCULANTE | | 9.983.677,75 | |

Liquidez Corrente

Cálculo :

| | | | | |
|-------------|--------------------|--------------|---------------|------------------|
| L.C= | ATIVO CIRCULANTE | L.C = | 23.011.753,68 | L.C= 2,75 |
| | PASSIVO CIRCULANTE | | 8.362.842,50 | |

Solvência Geral

Cálculo :

| | | | | |
|-------------|---|--------------|---------------|------------------|
| S.G= | ATIVO TOTAL | S.G = | 25.036.728,58 | S.G= 2,51 |
| | PASSIVO CIRCULANTE + PASSIVO NÃO-CIRCULANTE | | 9.983.677,75 | |

RECONHEÇO A EXATIDÃO DOS INDICES DEMONSTRADOS ACIMA

M.A.

[Handwritten signature]

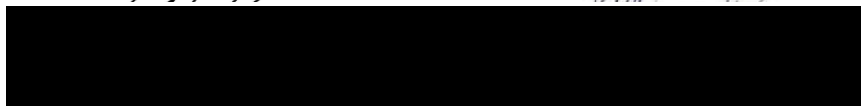

GAMA DIESEL LTDA
CNPJ: 04.866.656/0001-42

NOTAS EXPLICATIVAS AS DEMONSTRAÇÕES CONTÁBEIS CONSOLIDADAS LEVANTADAS EM 31 DE DEZEMBRO DE 2022

1. CONTEXTO OPERACIONAL

A Gama Diesel Ltda, é uma sociedade empresária de direito privado, com atividade econômica no comércio de caminhões novos e usados, peças, acessórios, pneus, lubrificantes e prestação de serviços mecânicos. Única Concessionária autorizada da Volkswagen Caminhões / Man Latin América Indústria e Comércio de Veículos Ltda, para o Estado da Paraíba.

2. APRESENTAÇÃO DAS DEMONSTRAÇÕES CONTÁBEIS

As demonstrações contábeis da Gama Diesel, para o exercício findo em 31 de dezembro de 2022 foram elaboradas de acordo com as práticas contábeis adotadas no Brasil, em obediência aos preceitos da Legislação Comercial; aos preceitos da Lei 6.404/76; e modificações introduzidas pela Lei nº 11.638/07 e Lei 11.941/09, aos pronunciamentos contábeis em vigor e, em decorrência da convergência às Normas Internacionais de Contabilidade.

A Gama adotou todas as normas, revisões de normas e interpretações emitidas pelo Conselho Federal de Contabilidade que estavam em vigor em 31 de dezembro de 2022 e suas demonstrações contábeis são apresentadas de forma comparativa ao exercício anterior.

3. RESUMO DAS PRINCIPAIS PRÁTICAS CONTÁBEIS

a) Regime Contábil

A prática contábil adotada é regime de competência.

b) Receitas e Despesas

As receitas estão apuradas pelo regime de competência e os recebimentos são registrados através de comprovantes, recibos e avisos bancários. As despesas são reconhecidas no mês de sua ocorrência e registradas através de recibos e notas fiscais de acordo com as exigências da lei.

c) Caixa e Equivalente de caixa

Os valores registrados neste grupo incluem caixa, saldos positivos em Banco conta movimento e aplicações financeiras resgatáveis no prazo de 90 dias da data do balanço e com risco insignificante de mudança de seu valor de mercado

d) Créditos a Receber

Estão demonstrados pelos valores originais ainda não recebidos até a data do balanço, pagas inclusive por meio de cartão de crédito.

e) Os Estoques

São demonstrados pelo custo médio de aquisição, inferiores, respectivamente, ao custo de reposição e ao valor de realização.



f) Os demais ativos circulantes e realizáveis a longo prazo

Estão demonstrados por seus valores originais, adicionados, quando aplicável, pelos valores de juros e variações monetárias ou, no caso de despesas pagas antecipadamente, demonstrados pelo valor de custo.

g) Ativo Imobilizado

O ativo imobilizado estar demonstrado pelo custo de aquisição ou construção, deduzido de depreciação e amortização acumulada. A depreciação foi calculada pelo método linear e leva em consideração a vida útil e utilização dos bens, são calculadas de acordo com as taxas estabelecidas pela legislação em vigor.

| Contas | 2022 | 2021 |
|-------------------------------|---------------------|---------------------|
| Terreno | 20.000,00 | 20.000,00 |
| Máquinas e Equipamentos | 935.852,60 | 841.164,76 |
| Móveis e Utensílios | 436.771,98 | 406.548,39 |
| Computadores e Periféricos | 605.223,80 | 428.211,75 |
| Veículos | 999.007,21 | 1.719.770,63 |
| Equipamentos de Identificação | 754.101,60 | 143.838,00 |
| (-) Depreciações | (1.726.056,54) | (1.708.073,99) |
| Total | 2.024.900,65 | 1.851.459,54 |

h) Passivo Circulante e Exigível a Longo Prazo

Demonstrados por valores conhecidos ou calculáveis, em Reais, acrescidos, quando aplicável, dos correspondentes encargos e variações monetárias ou cambiais incorridos até a data do balanço.

i) Patrimônio Líquido

O patrimônio líquido é composto pelo capital social, contas de ajustes autorizadas pela legislação e Reservas de lucros acumulados.





ASSINATURA ELETRÔNICA

Certificamos que o ato da empresa GAMA DIESEL LTDA consta assinado digitalmente por:

| IDENTIFICAÇÃO DO(S) ASSINANTE(S) | |
|----------------------------------|------|
| CPF/CNPJ | Nome |
| [REDAZIDA] | |
| [REDAZIDA] | |



CERTIFICO O REGISTRO EM 14/06/2023 16:16 SOB N° 20249767988.
PROTOCOLO: 249767988 DE 13/06/2023.
CÓDIGO DE VERIFICAÇÃO: 12308830053. CNPJ DA SEDE: 04866656000142.
NIRE: 25200383192. COM EFEITOS DO REGISTRO EM: 26/05/2023.
GAMA DIESEL LTDA

SECRETARIA-GERAL
www.redesim.pb.gov.br



SERVIÇOS BERLAMINO

[REDACTED]
RUA PEDRO LEAL, 240 – LIBERDADE
CEP: 58.105-255 - CAMPINA GRANDE – PB
CNPJ: 10.745.362/0001-65 – C.M.C: 025.253-9

ATESTADO DE CAPACIDADE/QUALIFICAÇÃO TÉCNICA

A empresa Walter Belarmino da Silva atesta para fins da licitação conforme Lei nº 8.666/93, que a **GAMA DIESEL LTDA, CNPJ: 04.866.656/0001-42 e CNPJ: 04.866.656/0002-23** forneceu Caminhão e Manutenção para Caminhão de modo satisfatório para essa empresa, onde nos últimos anos adquirimos 12 (doze) caminhões com a empresa.

Dados para contato:

A/c: [REDACTED]
Fone: [REDACTED]
CPF: [REDACTED]
Email: servicobelarmino@gmail.com

Campina Grande – PB, 24 de Fevereiro de 2023



[Handwritten signature]
[REDACTED]

CNPJ: 10.745.362/0001-65



[Handwritten signature]
MARCIO FABRICIO LIRA BEZERRA
[REDACTED]



DISTRIBUIDORA DE ALIMENTOS PARARI LTDA

Produtos Parari

RUA DANIEL LUIZ RODRIGUES, 480 – VELAME
CEP: 58.420-060 - CAMPINA GRANDE – PB
CNPJ: 04.678.560/0001-50 – I.E: 16.133.655-8

ATESTADO DE CAPACIDADE/QUALIFICAÇÃO TÉCNICA

A empresa Distribuidora de Alimentos Parari LTDA atesta para fins da licitação conforme Lei nº 8.666/93, que a **GAMA DIESEL LTDA, CNPJ: 04.866.656/0001-42 e CNPJ: 04.866.656/0002-23** forneceu Caminhão e Manutenção para Caminhão de modo satisfatório para essa empresa, onde nos últimos anos adquirimos 15 (quinze) caminhões com a empresa.

Dados para contato:

A/c: [REDACTED]
Fone: [REDACTED]
CPF: [REDACTED]
Email: distribuidoraparari@hotmail.com

Campina Grande – PB, 10 de Agosto de 2020

4º CARTÓRIO
FECHINE

[REDACTED]

CNPJ: 04.678.560/0001-50

FECHINE SERVIÇO NOTARIAL
4º OFÍCIO
LITIGALIDADE E URBANIDADE
ESCRITURAS - PRODUÇÕES - RECONHECIMENTO DE FIRMAS - COPIAS AUTENTICADAS - CONDIÇÃO DE ESTAMPADO
Antonio Hamilton Fechine Dantas - Tabelião
Sarah da Silva Fechine A. Tabella
R. Marquês do Herval, 58 - Centro, CEP: 58400-000
Tel.: (83) 3321-3062 - fechinecartorio@hotmail.com



[REDACTED]

SELO DIGITAL: AK105731-0030

Confira a autenticidade em <https://selodigital.tiob.ius.br>

GAMA



Matriz: Av. Assis Chateaubriand, 1971 - Dist. Industrial
Campina Grande - PB - CEP 58411-450
Fone: (83) 3315.4500 | 3315.4515
vendas@gamacaminhoes.com.br

Filial: Rua Martinho Lutero, 555, BR-101, KM 01
Jardim Veneza - João Pessoa - PB - CEP 58084-000
Fone: (83) 3215 5666 | 3215.5660
vendasjp@gamacaminhoes.com.br
@gamacaminhoes | www.caminhoesgama.com.br



1 de 3

Ao
Ministério da Defesa
Exército Brasileiro – Comando do 1º Agrupamento de Engenharia.
(1º Grupamento de Engenharia / 1955)
Grupamento General Lyra Tavares
Pregão Eletrônico nº 90002/2024
Processo Administrativo NUP 64278.016732/2023-49

Gama Diesel LTDA
CNPJ: 04.866.656/0001-42

ANEXO 01 - PROPOSTA DE PREÇOS COMERCIAL

Item: 12
CATMAT: 601978
Quant.: 2

Viatura nova, 4x2, equipada com carroceria aberta, preferencialmente metálica, em conformidade com os parâmetros desta descrição, ano de fabricação 2023 ou 2024, de mesmo modelo e série do apresentado na proposta, devendo todas as unidades fornecidas possuírem subconjuntos de mesmo modelo/série, podendo ser fornecido itens com subconjuntos de série e modelo distintos a partir da anuência e aquiescência da contratante, desde que atenda a todas as especificações deste termo. CAMINHÃO: 4x2 com eixos traseiro de rodado duplo. Veículo necessariamente de transmissão mecânica. Aro 17.5 para padronização de frota, podendo, por justificativa técnica no momento da proposta, serem admitidos outras dimensões a partir de concordância da contratante. Peso bruto total (PBT LEGAL E TÉCNICO) não inferior a 6.300 Kg. As exigências são em função das exigências da legislação para o uso dual como veículo de treinamento de auto-escola. A carroceria, deve ser modelo aberto e em comprimento e largura mínimas necessárias a implementação e regularização do veículo, preferencialmente limitadas ao comprimento das longarinas do chassi, para facilitar a manobrabilidade do veículo, em função da pouca experiência dos condutores que o utilizarão. *Tolerância de até 5% dos valores pelo princípio da razoabilidade.* Motor Diesel com potência líquida não inferior a 160 HP. Motorização deve atender a RESOLUÇÃO CONAMA nº 433/2011 PADRÃO DE EMISSÃO MAR 1 (TIER 3 -US / Stage IIIA – Euro), ou a que vier a substituí-la. Sistema de transmissão mecânico de, no mínimo, de 5 marchas à frente, necessariamente manuais e sincronizada. No sistema elétrico, deverão estar presentes todas as sinalizações necessárias ao cumprimento das legislações de segurança e circulação em vias públicas, sejam elas sonoras ou visuais, com bateria livre de manutenção e item de produção original, por ocasião da entrega e peça de produção original a luz da NBR 15296. Sistema de freios dimensionado para a capacidade de carga do veículo. *Tolerância de até 5% dos valores pelo princípio da razoabilidade.* Cabine com ar condicionado que permita a manutenção da temperatura máxima de 22°C e isolamento acústico que limite o ruído em seu interior. Ampla visibilidade da carroceria através de sistema de retrovisores duplos. Cabine com forração de banco preferencialmente em corvin (fácil limpeza). Instrumentos, do painel que permitam o monitoramento das funções vitais do veículo durante a operação com sinais sonoros ou luminosos que indicam falhas críticas do sistema. A pintura deverá ser em Verde-Floresta Fosco (Federal Standard N.º 34.083) ou branco, a ser decidido no momento da contratação. A entrega do item contratado deverá ocorrer em qualquer um dos locais de entrega deste termo ou em local diverso a partir de acordo entre contratante e contratada com

GAMA



Matriz: Av. Assis Chateaubriand, 1971 - Dist. Industrial
Campina Grande - PB - CEP 58411-450
Fone: (83) 3315.4500 | 3315.4515
vendas@gamacaminhoes.com.br

Filial: Rua Martinho Lutero, 555, BR-101, KM 01
Jardim Veneza - João Pessoa - PB - CEP 58084-000
Fone: (83) 3215.5666 | 3215.5660
vendasjp@gamacaminhoes.com.br

@gamacaminhoes | www.caminhoesgama.com.br



2 de 3

licenciamento, emplacamento e demais taxas as custas da contratada na localidade de entrega. A entrega deverá ocorrer em até 150 dias a partir da emissão e remessa da nota de empenho. Deverá ser fornecida garantia mínima de 1 ano ou 50.000 km (o que ocorrer primeiro). Componentes e acessórios de ambos deverão ter cobertura de assistência técnica em todo Brasil em função da diversidade de local de emprego, típico da atividade militar. Deverá ainda ser incluída na cobertura da garantia todas as manutenções preventivas, incluindo-se fluidos, filtros e elementos filtrantes, peças de alta mortalidade como correias e esticadores, reparos, mangueiras e demais componentes discriminados no manual de oficina e na carta guia de lubrificação, incluindo-se a mão de obra quando indispensável a manutenção dessa garantia. O fornecimento desses itens no local de emprego bem como a assistência técnica deverá se dar em até 7 dias após o acionamento por parte da contratante sob pena de sanção prevista em contrato. Para efeito desse item, os componentes fornecidos pela contratada durante a vigência da garantia deverão atender as especificações de peça de reposição original, a luz da definição da NBR 15296. A entrega técnica, as custas da contratada, deverá ocorrer no local de entrega em até 5 dias do recebimento do item, com duração mínima de 4 horas e incluir um público de no mínimo 6 militares instruções teórico-práticas de operação, manutenção preventiva e emprego eficiente do caminhão tudo por profissional comprovadamente especializado pelo fabricante. Na ocasião deverá ser fornecido pela contratada na forma digital ou impressa, necessariamente em português, no mínimo uma cópia do manual de operação e manual de manutenção preventiva e também na forma digital ou impressa e preferencialmente em português, o catálogo de peças, inclusos TODOS os componentes do caminhão fornecido, bem como as demais documentações pertinentes a garantia do caminhão.

OBS: No preço da proposta estão incluída todas as despesas diretas e indiretas, tributos incidentes, encargos sociais, previdenciários, trabalhistas e comerciais, frete, seguros e demais despesas com transporte até o destino, embalagens e quaisquer outros ônus que porventura possa recair sobre o fornecimento do objeto da presente licitação. O preço será fixo compatível com o preço de mercado na data de apresentação da proposta.

Local de Entrega: Comando do 1º Grupamento de Engenharia – Avenida Presidente Epitacio Pessoa, nº 2205, Bairro dos Estados, João Pessoa - PB

Prazo de Entrega: Prazo de entrega em até 150 (Cento e cinquenta) dias, cotados a partir da data de emissão da Ordem de Fornecimento / Empenho.

Validade da Proposta: 60 (sessenta) dias corridos, contados da data de sua apresentação.

Prazo de Garantia: 12 (doze) meses sem limite de quilometragem.

GAMA



Matriz: Av. Assis Chateaubriand, 1971 - Dist. Industrial
Campina Grande - PB - CEP 58411-450
Fone: (83) 3315.4500 | 3315.4515
vendas@gamacaminhoes.com.br

Filial: Rua Martinho Lutero, 555, BR-101, KM 01
Jardim Veneza - João Pessoa - PB - CEP 58084-000
Fone: (83) 3215.5666 | 3215.5660
vendasjp@gamacaminhoes.com.br

gamacaminhoes | www.caminhoesgama.com.br



3 de 3

Especificação do Veículo: Volkswagen, 0 km, Nacional, **VW 9-180 4x2 Delivery**, fabricado em Resende / RJ, descrição técnica detalhada conforme pagina 1 (um) dessa proposta e Folder em anexo, informações quanto a adequada instalação, funcionamento e utilização dos equipamentos serão informadas na entrega técnica do veículo.

Dados da Proponente: Gama Diesel LTDA localizada na Av. Assis Chateaubriand, 1971, Distrito Industrial, Campina Grande, PB, CEP: 58.411-450, CNPJ: 04.866.656/0001-42 e CNPJ: 04.866.656/0002-23 (filial), IE:16.135.593-5, Tel.:(83) 3315-4513, Fax: (83) 3315-4520, e-mail: financeiro@gamacaminhoes.com.br e vendas2@gamacaminhoes.com.br.

Dados Bancários: [REDACTED] / Age: [REDACTED] C.C: [REDACTED]

Dado Representante Legal: Sr. [REDACTED] brasileiro, casado, Vendedor, portador do CPF/MF: [REDACTED] RG: [REDACTED] SSP/PB residente na Rua Noberto Leal, 783, Alto Branco, Campina Grande - PB

Valor unitário do Caminhão + Equipamento com *12% de ICMS..... R\$ 419.000,00 (Quatrocentos e dezenove mil reais)

Valor total de 2 und do Caminhão + Equipamento com 12% de ICMS..... R\$ 838.000,00 (Oitocentos e trinta e oito mil reais)

*Base de Calculo do icms reduzida em 33,33% conf. decreto 22.927 de 04/04/2002

Campina Grande – PB, 20 de Junho de 2024

Vendedor

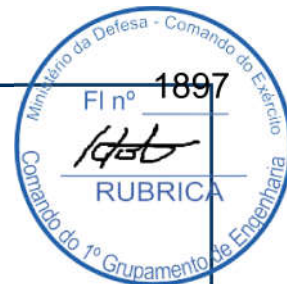

Caminhões
Ônibus

VW Delivery 9.180 4x2

Especificações Técnicas



VW Delivery 9.180 4x2

Motor

| | | |
|--|---------------------|--|
| Fabricante / Modelo | Cummins / ISF 3.8I | |
| Nº de cilindros / Cilindrada (cm³) | 4 / 3.800 | |
| Potência Liq. Máx. - cv (kw) @ rpm (*) | 175 (129) @ 2.500 | |
| Torque Liq. Máx. - Nm @ rpm (*) | 600 @ 1.100 - 1.800 | |
| Sistema de Injeção | Common rail | |
| Norma de emissões | PROCONVE P-8 | |
| Tecnologia de Emissões | SCR | |

(*) Valores conforme ensaio NBR ISO 1585

Transmissão

| | | |
|------------------------|-------------------------------------|-------------------|
| Fabricante / Modelo | Eaton / ESO 6106A | Eaton / EAO 6106A |
| Tipo / Acionamento | Manual / à cabos | Automatizada |
| Nº de marchas | 6 a frente (sincronizadas) / 1 a ré | |
| Relação de transmissão | 1ª / Última 6,19:1 / 0,78:1 | 6,19:1 / 0,78:1 |
| | Ré 5,69:1 | 5,69:1 |
| Tração | 4x2 | |

Embreamento

| | | |
|------------------------|--|--|
| Fabricante / Tipo | Valeo / Monodisco, revestimento orgânico | Eaton / Monodisco, revestimento cerâmico |
| Diâmetro do disco (mm) | 362 | |

Eixo Dianteiro

| | | |
|---------------------|-------------|--|
| Fabricante / Modelo | Dana SA036S | |
|---------------------|-------------|--|

Eixo Traseiro Motriz

| | | |
|---------------------|---------------|--------|
| Fabricante / Modelo | Dana 284 HD | |
| Relação de redução | 4,10:1 | 4,30:1 |

Suspensão

| | |
|-----------|---|
| Dianteira | Molas parabólicas, amortecedores hidráulicos telescópicos de dupla ação. Barra estabilizadora. |
| Traseira | Eixo rígido motriz, molas parabólicas com duplo estágio, amortecedores hidráulicos de dupla ação. Barra estabilizadora. |

Chassis

| | |
|----------|---|
| Tipo | Escada, longarinas retas de perfil "U" constante, rebitado e parafusado |
| Material | LN500 |

Rodas e Pneus

| | |
|-------|------------------|
| Tipo | Aço (17,5" x 6") |
| Pneus | 215/75 R17,5* |

Freios

| | |
|-------------------------|--|
| Freio de Serviço | Air, tambor nas rodas dianteiras e traseiras com ABS + EBD + ATC + HSA + ESC (controle de estabilidade eletrônica) |
| Freio de Estacionamento | Câmara de molas acumuladoras |

Sistema Elétrico

| | | | |
|----------------|-----------------|--|--|
| Tensão Nominal | 24V | | |
| Bateria | 2 x 12V - 100Ah | | |
| Alternador | 80A - 28V | | |

Volumes de abastecimento (l)

| | | | |
|------------------------------|----------------------|--|--|
| Combustível / material | 150 / 80* (Plástico) | | |
| Tanque de ARLA 32 ("AdBlue") | 23 / 16* (Plástico) | | |

(*) Opcional

Dimensões (mm)

| | | | | | |
|--|---|-------|---------------|-------|-------|
| Distância entre-eixos | A | 3.400 | 4.000 | 4.400 | 4.600 |
| Balanço dianteiro | B | | | 1.260 | |
| Balanço traseiro | C | 1.635 | 1.275 | 2.125 | 2.625 |
| Comprimento total | D | 6.535 | 6.535 | 7.785 | 8.485 |
| Ângulo de entrada | E | | | 23 | |
| Ângulo de saída | F | 23 | 29 | 17 | 14 |
| Altura | G | | | 2.379 | |
| Altura da plataforma de carga | H | | | 835 | |
| Distância mínima eixo dianteiro e início do implemento | I | | | 725 | |
| Largura máxima dianteira (com retrovisores / sem retrovisores) | J | | 2.685 / 2.115 | | |
| Largura máxima traseira | K | | 2.162 | | |
| Bitola dianteira | L | | 1.764 | | |
| Bitola traseira | M | | 1.674 | | |
| Vão livre dianteiro | N | | 192 | | |
| Vão livre traseiro | O | | 166 | | |
| Largura entre longarinas (extremos) | P | | 860 | | |
| Diâmetro de giro (m) | | 5,8 | 6,5 | 7,6 | 8,35 |

Pesos (kg)

| | | | | |
|--|--------|-------|-------|-------|
| Peso em ordem de marcha (Total) | 2.975 | 3.025 | 3.075 | 3.125 |
| Eixo dianteiro | 1.995 | 1.995 | 2.145 | 2.145 |
| Eixo traseiro | 980 | 1.030 | 930 | 980 |
| Capacidade técnica (Total) | 9.200 | | | |
| Eixo dianteiro | 3.200 | | | |
| Eixo traseiro | 6.000 | | | |
| Peso bruto total (PBT) - homologado | 9.200 | | | |
| Peso bruto total combinado (PBTC) | 11.500 | | | |
| Capacidade máx. de tração (CMT) | 11.500 | | | |
| Capacidade máx. de carga útil + carroceria | 6.225 | 6.175 | 6.125 | 6.075 |

Obs.: os pesos podem sofrer alterações devido aos itens opcionais. Tolerância + ou - 3%. (Referência NBR ISO 1176)

Desempenho (cálculo teórico)

| | Manual | V-Tronic |
|-------------------------------------|--------|----------|
| Relação de redução do eixo traseiro | 4,10:1 | 4,30:1 |
| Velocidade máxima (km/h) | 119 | 114 |
| Capacidade de rampa em PBT (%) | 41 | 43 |
| Partida em rampa em PBT (%) | 34 | 36 |

Obs.: Dados projetados por simulação de performance

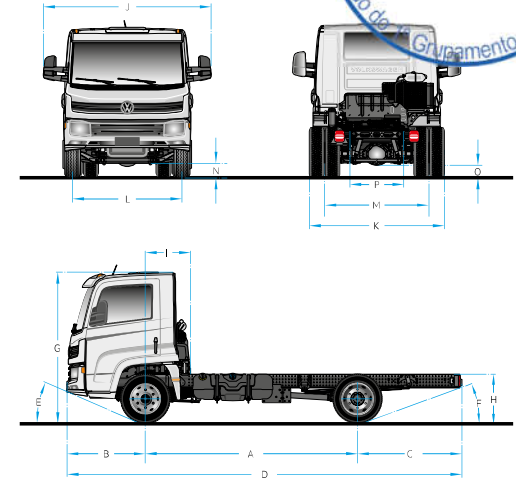

Dados Técnicos sujeitos a alterações sem aviso prévio. Imagens meramente ilustrativas.
Edição 10/2022



Caminhões
Ônibus

MADEIRAS DE LEI - tatejuba, roxinho, jatobá, sucupira, mouro-catiara e ipê.

FERRO E FERRAGENS - Gerdau e Arcelor Mittal.

ASSOALHO - ipê, roxinho e sucupira.

PINTURA - esmalte automotivo Sherwin Williams.

MATÉRIA PRIMA.

“ TODOS OS Nossos implementos, passam por uma série de verificações, desde a escolha das matérias-primas até o acabamento do produto final, afim de proporcionar maior confiabilidade ao produto, atendendo assim as rígidas normas do setor de transporte. ”

METAL



PRANCHA



BAÚ



BOIADEIRA



LINHA PICKUP

Implementos até 2,60 m.
Ex: Hilux, D-20, F-1000 e Bandeirante

Implementos até 3,20 m.
Ex: F-350, HR, Bongo

LINHA LEVE

Implementos até 4,50 m.
Ex: Ford cargo e F, Volks Delivery, MB Accelo, Iveco Daily e Volvo

Implementos até 5,50 m.
Ex: Ford cargo e F, Volks Delivery, MB Accelo, Iveco Daily e Volvo

Implementos até 6,50 m.
Ex: Ford cargo e F, Volks Delivery, MB Accelo, Iveco Daily e Volvo

LINHA MÉDIO

Implementos até 7,40 m.
Ex: Ford cargo, Volks Worker e Constellation, MB Atego e Atron, Iveco Vertis e Tector, e Volvo

LINHA PESADA

Implementos até 9,20 m.
Ex: Ford cargo, Volks Worker e Constellation, MB Atego e Atron, Iveco Vertis e Tector, e Volvo

PARCEIROS



FÁBRICA: Sítio Pitombeira S/N - Uruçú Zona Rural, Gurinhém - PB
ESCRITÓRIO: R. Francisco Marques da Fonseca, 291, Brasília, Bayeux - PB

carroceriaspb@hotmail.com
www.carroceriasaofrancisco.com.br

+55 (83) 3232-5656
+55 (83) 8552-2200
+55 (83) 9332-5484
+55 (83) 9521-4024

CARROCEIRAS
SÃO FRANCISCO



SUA CARGA SEGURA

CARROCEIRAS
SÃO FRANCISCO

CARGA SECA



GRANELEIRA



SUB-GRAD





Sistema de Cadastramento Unificado de Fornecedores - SICAF

Declaração

Declaramos para os fins exigidos na legislação, conforme documentação registrada no SICAF, que a situação do fornecedor no momento é a seguinte:

Dados do Fornecedor

CNPJ: 04.866.656/0001-42 DUNS@: 897557794
Razão Social: GAMA DIESEL LTDA.
Nome Fantasia: GAMA DIESEL
Situação do Fornecedor: Credenciado Data de Vencimento do Cadastro: 10/03/2025
Natureza Jurídica: SOCIEDADE EMPRESÁRIA LIMITADA
MEI: Não
Porte da Empresa: Demais

Ocorrências e Impedimentos

Ocorrência: Nada Consta
Impedimento de Licitar: Nada Consta
Ocorrências Impeditivas indiretas: Nada Consta
Vínculo com "Serviço Público": Nada Consta

Níveis cadastrados:

Documento(s) assinalado(s) com "*" está(ão) com prazo(s) vencido(s).

Fornecedor possui alguma pendência no Nível de Cadastramento indicado. Verifique mais informações sobre pendências nas funcionalidades de consulta.

Automática: a certidão foi obtida através de integração direta com o sistema emissor. Manual: a certidão foi inserida manualmente pelo fornecedor.

I - Credenciamento

II - Habilitação Jurídica (Possui Pendência)

III - Regularidade Fiscal e Trabalhista Federal

| | | | |
|---|-----------|------------|------------|
| Receita Federal e PGFN | Validade: | 20/11/2024 | Automática |
| FGTS | Validade: | 14/07/2024 | Automática |
| Trabalhista (http://www.tst.jus.br/certidao) | Validade: | 24/08/2024 | Automática |

IV - Regularidade Fiscal Estadual/Distrital e Municipal (Possui Pendência)

| | | |
|----------------------------|-----------|----------------|
| Receita Estadual/Distrital | Validade: | 05/12/2017 (*) |
| Receita Municipal | Validade: | 12/12/2017 (*) |

VI - Qualificação Econômico-Financeira (Possui Pendência)

Sem Informação



TRIBUNAL DE CONTAS DA UNIÃO



Consulta Consolidada de Pessoa Jurídica

Este relatório tem por objetivo apresentar os resultados consolidados de consultas eletrônicas realizadas diretamente nos bancos de dados dos respectivos cadastros. A responsabilidade pela veracidade do resultado da consulta é do Órgão gestor de cada cadastro consultado. A informação relativa à razão social da Pessoa Jurídica é extraída do Cadastro Nacional da Pessoa Jurídica, mantido pela Receita Federal do Brasil.

Consulta realizada em: 01/07/2024 14:05:20

Informações da Pessoa Jurídica:

Razão Social: **GAMA DIESEL LTDA.**
CNPJ: **04.866.656/0001-42**

Resultados da Consulta Eletrônica:

Órgão Gestor: **TCU**
Cadastro: **Licitantes Inidôneos**
Resultado da consulta: **Nada Consta**

Para acessar a certidão original no portal do órgão gestor, clique [AQUI](#).

Órgão Gestor: **CNJ**
Cadastro: **CNIA - Cadastro Nacional de Condenações Cíveis por Ato de Improbidade Administrativa e Inelegibilidade**
Resultado da consulta: **Nada Consta**

Para acessar a certidão original no portal do órgão gestor, clique [AQUI](#).

Órgão Gestor: **Portal da Transparência**
Cadastro: **Cadastro Nacional de Empresas Inidôneas e Suspensas**
Resultado da consulta: **Nada Consta**

Para acessar a certidão original no portal do órgão gestor, clique [AQUI](#).

Órgão Gestor: **Portal da Transparência**
Cadastro: **CNEP - Cadastro Nacional de Empresas Punidas**
Resultado da consulta: **Nada Consta**

Para acessar a certidão original no portal do órgão gestor, clique [AQUI](#).

Obs: A consulta consolidada de pessoa jurídica visa atender aos princípios de simplificação e racionalização de serviços públicos digitais. Fundamento legal: Lei nº 12.965, de 23 de abril de 2014, Lei nº 13.460, de 26 de junho de 2017, Lei nº 13.726, de 8 de outubro de 2018, Decreto nº 8.638 de 15, de janeiro de 2016.



Sistema de Cadastramento Unificado de Fornecedores - SICAF

Declaração

Declaramos para os fins exigidos na legislação, conforme documentação registrada no SICAF, que a situação do fornecedor no momento é a seguinte:

Dados do Fornecedor

CNPJ: 04.866.656/0001-42 DUNS@: 897557794
Razão Social: GAMA DIESEL LTDA.
Nome Fantasia: GAMA DIESEL
Situação do Fornecedor: Credenciado Data de Vencimento do Cadastro: 10/03/2025
Natureza Jurídica: SOCIEDADE EMPRESÁRIA LIMITADA
MEI: Não
Porte da Empresa: Demais

Ocorrências e Impedimentos

Ocorrência: Nada Consta
Impedimento de Licitar: Nada Consta
Ocorrências Impeditivas indiretas: Nada Consta
Vínculo com "Serviço Público": Nada Consta

Níveis cadastrados:

Documento(s) assinalado(s) com "*" está(ão) com prazo(s) vencido(s).

Fornecedor possui alguma pendência no Nível de Cadastramento indicado. Verifique mais informações sobre pendências nas funcionalidades de consulta.

Automática: a certidão foi obtida através de integração direta com o sistema emissor. Manual: a certidão foi inserida manualmente pelo fornecedor.

I - Credenciamento

II - Habilitação Jurídica (Possui Pendência)

III - Regularidade Fiscal e Trabalhista Federal

| | | | |
|---|-----------|------------|------------|
| Receita Federal e PGFN | Validade: | 20/11/2024 | Automática |
| FGTS | Validade: | 14/07/2024 | Automática |
| Trabalhista (http://www.tst.jus.br/certidao) | Validade: | 24/08/2024 | Automática |

IV - Regularidade Fiscal Estadual/Distrital e Municipal (Possui Pendência)

| | | |
|----------------------------|-----------|----------------|
| Receita Estadual/Distrital | Validade: | 05/12/2017 (*) |
| Receita Municipal | Validade: | 12/12/2017 (*) |

VI - Qualificação Econômico-Financeira (Possui Pendência)

Sem Informação



CONTROLADORIA-GERAL DA UNIÃO



Certidão negativa correcional - Agentes Públicos (ePAD e CGU-PAD)

Consultado: [REDACTED]

CPF/CNPJ: [REDACTED]

Certifica-se que, em consulta aos sistemas ePAD e CGU-PAD, **NÃO CONSTAM** registros de penalidades vigentes relativas ao CPF consultado.

Destaca-se que, nos termos da legislação vigente, os sistemas ePAD e CGU-PAD consolidam informações prestadas pelas unidades do Poder Executivo federal supervisionadas pela Controladoria-Geral da União, e não substituem as informações constantes dos assentamentos funcionais.

O Sistema de Gestão de Processos Disciplinares (CGU-PAD) e o Sistema ePAD consolidam informações sobre os procedimentos disciplinares no âmbito dos órgãos, entidades, empresas públicas e sociedades de economia mista do Poder Executivo Federal.

Certidão emitida às 14:06:28 do dia 01/07/2024 , com validade até o dia 31/07/2024.

Link para consulta da verificação da certidão <https://certidoes.cgu.gov.br/>

Código de controle da certidão: goTtnI0ach0rQACmW0rk

Qualquer rasura ou emenda invalidará este documento.



CONTROLADORIA-GERAL DA UNIÃO



Certidão negativa correccional (ePAD, CGU-PJ, CEIS, CNEP e CEPIM)

Consultado: [REDAZIDA]

CPF/CNPJ: [REDAZIDA]

[REDAZIDA] s sistemas ePAD e CGU-PJ e aos cadastros CEIS, CNEP e CEPIM mantidos pela Corregedoria-Geral da União, **NÃO CONSTAM** registros de penalidades vigentes relativas ao CNPJ/CPF consultado.

Destaca-se que, nos termos da legislação vigente, os referidos cadastros consolidam informações prestadas pelos entes públicos, de todos os Poderes e esferas de governo.

Os Sistemas ePAD e CGU-PJ consolidam os dados sobre o andamento dos processos administrativos de responsabilização de entes privados no Poder Executivo Federal.

O Cadastro Nacional de Empresas Inidôneas e Suspensas (CEIS) apresenta a relação de empresas e pessoas físicas que sofreram sanções que implicaram a restrição de participar de licitações ou de celebrar contratos com a Administração Pública.

O Cadastro Nacional de Empresas Punidas (CNEP) apresenta a relação de empresas que sofreram qualquer das punições previstas na Lei nº 12.846/2013 (Lei Anticorrupção).

O Cadastro de Entidades Privadas sem Fins Lucrativos Impedidas (CEPIM) apresenta a relação de entidades privadas sem fins lucrativos que estão impedidas de celebrar novos convênios, contratos de repasse ou termos de parceria com a Administração Pública Federal, em função de irregularidades não resolvidas em convênios, contratos de repasse ou termos de parceria firmados anteriormente.

Certidão emitida às 14:06:28 do dia 01/07/2024 , com validade até o dia 31/07/2024.

Link para consulta da verificação da certidão <https://certidoes.cgu.gov.br/>

Código de controle da certidão: RIFxKrH9Bq8AfE8c3DxT

Qualquer rasura ou emenda invalidará este documento.



Improbidade Administrativa e Inelegibilidade



Certidão Negativa

Certifico que nesta data (01/07/2024 às 14:06) NÃO CONSTA no Cadastro Nacional de Condenações Cíveis por Ato de Improbidade Administrativa e Inelegibilidade registros de condenação com trânsito em julgado ou sanção ativa quanto ao CPF nº [REDACTED]

A condenação por atos de improbidade administrativa não implica automático e necessário reconhecimento da inelegibilidade do condenado.

Para consultas sobre inelegibilidade acesse portal do TSE em <http://divulgacandcontas.tse.jus.br/>

Esta certidão é expedida gratuitamente. Sua autenticidade pode ser por meio do número de controle 6682.E202.B198.5570 no seguinte endereço: https://www.cnj.jus.br/improbidade_adm/autenticar_certidao.php

BALANÇO PATRIMONIAL



Entidade: HPE AUTOMOTORES DO BRASIL LTDA
 Período da Escrituração: 01/12/2022 a 31/12/2022 CNPJ: 54.305.743/0001-07
 Número de Ordem do Livro: 1850
 Período Selecionado: 01 de Janeiro de 2022 a 31 de Dezembro de 2022

| Descrição | Nota | Saldo Inicial | Saldo Final |
|---|------|----------------------|----------------------|
| TOTAL DO ATIVO | | R\$ 4.229.328.841,80 | R\$ 5.155.105.018,10 |
| CIRCULANTE | | R\$ 1.785.551.319,33 | R\$ 2.809.634.550,87 |
| Caixa e equivalentes de caixa | | R\$ 13.303.900,77 | R\$ 888.412.021,67 |
| Títulos e valores mobiliários | | R\$ 90.440.439,51 | R\$ 74.604.231,74 |
| Contas a receber de clientes | | R\$ 329.912.522,15 | R\$ 642.852.594,33 |
| Estoques | | R\$ 980.522.860,39 | R\$ 811.931.704,25 |
| Tributos a recuperar | | R\$ 94.631.861,02 | R\$ 82.243.039,89 |
| Instrumentos financeiros - derivativos | | R\$ 29.846.252,69 | R\$ 23.312.130,83 |
| Direitos creditórios cedidos | | R\$ 178.246.851,72 | R\$ 248.948.034,61 |
| Outros ativos | | R\$ 68.646.631,08 | R\$ 37.330.793,55 |
| NÃO CIRCULANTE | | R\$ 2.443.777.522,47 | R\$ 2.345.470.467,23 |
| Clientes longo prazo | | R\$ 9.952.062,95 | R\$ 7.870.926,61 |
| Instrumentos financeiros derivativos RLP | | R\$ 22.246.450,78 | R\$ 14.990.963,66 |
| Depósitos Judiciais | | R\$ 256.943.503,07 | R\$ 735.936.025,24 |
| Impostos a Recuperar longo prazo | | R\$ 4.641.462,92 | R\$ 3.881.595,75 |
| Direitos creditórios cedidos LP | | R\$ 30.191.914,33 | R\$ 1.292.985,41 |
| Ativo fiscal diferido | | R\$ 299.011.433,21 | R\$ 244.497.479,13 |
| Outros créditos longo prazo | | R\$ 1.864.427,47 | R\$ 17.438.845,80 |
| INVESTIMENTOS | | R\$ 1.024.977.276,45 | R\$ 515.946.597,11 |
| IMOBILIZADO | | R\$ 567.561.989,09 | R\$ 631.661.925,12 |
| INTANGÍVEL | | R\$ 226.387.002,20 | R\$ 171.953.123,40 |
| TOTAL DO PASSIVO | | R\$ 4.229.328.841,80 | R\$ 5.155.105.018,10 |
| CIRCULANTE | | R\$ 984.688.054,49 | R\$ 1.448.666.012,48 |
| Fornecedores nacionais e estrangeiros | | R\$ 83.923.026,12 | R\$ 131.437.215,21 |
| Impostos e contribuições a recolher | | R\$ 8.706.781,27 | R\$ 36.430.365,24 |
| Salários e encargos sociais | | R\$ 22.454.394,11 | R\$ 24.461.339,88 |
| Empréstimos e financiamentos | | R\$ 545.863.853,78 | R\$ 661.731.661,20 |
| Dividendos e juros sobre o capital próprio a pagar | | R\$ 0,00 | R\$ 67.608.989,59 |
| Instrumentos financeiros derivativos passivo circulante | | R\$ 42.043.826,23 | R\$ 199.252.998,17 |
| Receitas diferidas | | R\$ 7.394.876,91 | R\$ 5.746.828,71 |
| Direitos creditórios cedidos | | R\$ 178.246.851,72 | R\$ 248.948.034,61 |
| Adiantamento de Clientes | | R\$ 0,00 | R\$ 11.294.862,07 |
| Outras contas a pagar | | R\$ 96.054.444,35 | R\$ 61.753.717,80 |
| NÃO CIRCULANTE | | R\$ 1.136.009.933,27 | R\$ 1.504.369.284,05 |
| Empréstimos e Financiamentos longo prazo | | R\$ 400.407.212,07 | R\$ 346.073.112,70 |
| Impostos e contribuições a recolher longo prazo | | R\$ 2.667.300,29 | R\$ 1.200.428,91 |
| Imposto de renda e contribuição social a recolher NC | | R\$ 0,00 | R\$ 52.027.466,20 |
| Imposto de renda e contribuição social - diferidos | | R\$ 332.822.360,33 | R\$ 364.077.535,91 |
| Impostos sub-judice | | R\$ 347.806.121,00 | R\$ 726.338.872,19 |
| Provisão para contingências | | R\$ 15.147.969,43 | R\$ 11.860.673,63 |
| Instrumentos financeiros derivativos exigível a longo prazo | | R\$ 5.503.097,96 | R\$ 34.251,24 |
| Direitos creditórios cedidos LP | | R\$ 30.191.914,33 | R\$ 1.292.985,41 |
| Outras contas a pagar longo prazo | | R\$ 1.463.957,86 | R\$ 1.463.957,86 |
| PATRIMONIO LIQUIDO | | R\$ 2.108.630.854,04 | R\$ 2.202.069.721,57 |
| Capital social | | R\$ 66.478.000,00 | R\$ 66.478.000,00 |
| Reserva de lucros | | R\$ 2.000.117.975,44 | R\$ 2.113.631.383,03 |
| Ajustes de avaliação patrimonial | | R\$ 42.034.878,60 | R\$ 21.960.338,54 |

Este documento é parte integrante de escrituração cuja autenticação se comprova pelo recibo de número 76.3F.7F.3E.D0.F8.53.00.AA.84.4E.2B.A6.7A.2A.14.C2.CC.C8.71-5, nos termos do Decreto nº 8.683/2016.

Este relatório foi gerado pelo Sistema Público de Escrituração Digital – Sped

Versão 10.1.7 do Visualizador

Página 1 de 1

DEMONSTRAÇÃO DE RESULTADO DO EXERCÍCIO



Entidade: HPE AUTOMOTORES DO BRASIL LTDA
Período da Escrituração: 01/12/2022 a 31/12/2022 **CNPJ:** 54.305.743/0001-07
Número de Ordem do Livro: 1850
Período Selecionado: 01 de Janeiro de 2022 a 31 de Dezembro de 2022

| Descrição | Nota | Saldo anterior | Saldo atual |
|---|------|------------------------|------------------------|
| RECEITA OPERACIONAL BRUTA | | R\$ 4.074.157.765,13 | R\$ 5.817.443.169,64 |
| Receita Bruta | | R\$ 4.074.157.765,13 | R\$ 5.817.443.169,64 |
| (-) DEDUÇÕES DA RECEITA BRUTA | | R\$ (572.807.152,64) | R\$ (1.012.090.302,23) |
| (-) Impostos sobre as vendas | | R\$ (445.222.552,48) | R\$ (656.411.770,48) |
| (-) Devoluções e abatimentos | | R\$ (127.584.600,16) | R\$ (355.678.531,75) |
| RECEITA OPERACIONAL LIQUIDA | | R\$ 3.501.350.612,49 | R\$ 4.805.352.867,41 |
| (-) CUSTOS DAS VENDAS | | R\$ (2.954.654.594,63) | R\$ (3.835.902.696,56) |
| LUCRO BRUTO | | R\$ 546.696.017,86 | R\$ 969.450.170,85 |
| (-) Despesas com vendas | | R\$ (231.129.953,99) | R\$ (335.218.828,04) |
| (-) Despesas administrativas | | R\$ (82.764.371,65) | R\$ (118.857.119,05) |
| (-) Outras receitas (despesas) líquidas | | R\$ 68.064.459,19 | R\$ (146.749.098,41) |
| Resultado na equivalência patrimonial | | R\$ 14.304.253,55 | R\$ 81.041.538,96 |
| RESULTADO ANTES DAS RECEITAS (DESPESAS) FINANCEIRAS LIQUIDA | | R\$ 300.866.151,41 | R\$ 449.666.664,31 |
| (-) Despesas financeiras, líquidas | | R\$ (101.715.382,67) | R\$ (203.150.860,27) |
| (-) RECEITA (DESPESAS) FINANCEIRAS LÍQUIDAS | | R\$ (101.715.382,67) | R\$ (203.150.860,27) |
| LUCRO (PREJ.) ANTES DO IR E DA CONTRIB.SOCIAL | | R\$ 213.455.022,29 | R\$ 246.515.804,04 |
| (-) Imposto de renda e contribuição social | | R\$ (71.685.919,90) | R\$ (254.782.064,04) |
| (-) LUCRO (PREJUÍZO) DO EXERCÍCIO | | R\$ 141.769.102,39 | R\$ (8.266.260,00) |

Este documento é parte integrante de escrituração cuja autenticação se comprova pelo recibo de número 76.3F.F7.3E.D0.F8.53.00.AA.84.4E.2B.A6.7A.2A.14.C2.CC.C8.71-5, nos termos do Decreto nº 8.683/2016.

Este relatório foi gerado pelo Sistema Público de Escrituração Digital – Sped

MINISTÉRIO DA FAZENDA
SECRETARIA DA RECEITA FEDERAL DO BRASIL
SISTEMA PÚBLICO DE ESCRITURAÇÃO DIGITAL – Sped



RECIBO DE ENTREGA DE ESCRITURAÇÃO CONTÁBIL DIGITAL

IDENTIFICAÇÃO DO TITULAR DA ESCRITURAÇÃO

| | | |
|---|-----------------------------------|--|
| NIRE 35217580083 | CNPJ 54.305.743/0001-07 | |
| NOME EMPRESARIAL HPE AUTOMOTORES DO BRASIL LTDA | | |

IDENTIFICAÇÃO DA ESCRITURAÇÃO

| | |
|---|---|
| FORMA DA ESCRITURAÇÃO CONTÁBIL Livro Diário com Escrituração Resumida | PERÍODO DA ESCRITURAÇÃO 01/01/2022 a 31/01/2022 |
| NATUREZA DO LIVRO DIARIO RESUMIDO | NÚMERO DO LIVRO 1839 |
| IDENTIFICAÇÃO DO ARQUIVO (HASH) 46.72.EC.57.D5.43.1A.70.40.56.4F.36.FA.35.C2.15.20.D2.F1.62 | |

ESTE LIVRO FOI ASSINADO COM OS SEGUINTE CERTIFICADOS DIGITAIS:

| QUALIFICAÇÃO DO SIGNATARIO | CPF/CNPJ | NOME | Nº SÉRIE DO CERTIFICADO | VALIDADE | RESPONSÁVEL LEGAL |
|----------------------------------|----------|------|--|----------------------------|-------------------|
| Pessoa Jurídica (e-CNPJ ou e-PJ) | | | 697403530976518505 212663512579266706 75 | 02/03/2023 a 01/03/2024 | Sim |
| Contador | | | 818071420066787419 7 | 24/10/2022 a 24/10/2025 | Não |

NÚMERO DO RECIBO:

46.72.EC.57.D5.43.1A.70.40.56.4F.36.F
A.35.C2.15.20.D2.F1.62-7

Escrituração recebida via Internet
pelo Agente Receptor SERPRO

em 22/05/2023 às 10:57:59

7B.C9.1D.CB.20.D6.A9.E2
AB.63.EA.FA.CC.89.1C.71

Considera-se autenticado o livro contábil a que se refere este recibo, dispensando-se a autenticação de que trata o art. 39 da Lei nº 8.934/1994. Este recibo comprova a autenticação.

BASE LEGAL: Decreto nº 1.800/1996, com a alteração do Decreto nº 8.683/2016, e arts. 39, 39-A, 39-B da Lei nº 8.934/1994 com a alteração da Lei Complementar nº 1247/2014.

MINISTÉRIO DA FAZENDA
SECRETARIA DA RECEITA FEDERAL DO BRASIL
SISTEMA PÚBLICO DE ESCRITURAÇÃO DIGITAL – Sped



RECIBO DE ENTREGA DE ESCRITURAÇÃO CONTÁBIL DIGITAL

IDENTIFICAÇÃO DO TITULAR DA ESCRITURAÇÃO

| | |
|---|-----------------------------------|
| NIRE 35217580083 | CNPJ 54.305.743/0001-07 |
| NOME EMPRESARIAL HPE AUTOMOTORES DO BRASIL LTDA | |

IDENTIFICAÇÃO DA ESCRITURAÇÃO

| | |
|---|---|
| FORMA DA ESCRITURAÇÃO CONTÁBIL Livro Diário com Escrituração Resumida | PERÍODO DA ESCRITURAÇÃO 01/02/2022 a 28/02/2022 |
| NATUREZA DO LIVRO DIARIO RESUMIDO | NÚMERO DO LIVRO 1840 |
| IDENTIFICAÇÃO DO ARQUIVO (HASH) 9E.68.0C.AA.07.76.B4.B1.06.79.37.14.53.5C.89.96.FC.D5.AB.5E | |

ESTE LIVRO FOI ASSINADO COM OS SEGUINTE CERTIFICADOS DIGITAIS:

| QUALIFICAÇÃO DO SIGNATARIO | CPF/CNPJ | NOME | Nº SÉRIE DO CERTIFICADO | VALIDADE | RESPONSÁVEL LEGAL |
|----------------------------------|----------|------|--|----------------------------|-------------------|
| Pessoa Jurídica (e-CNPJ ou e-PJ) | | | 697403530976518505 212663512579266706 75 | 02/03/2023 a 01/03/2024 | Sim |
| Contador | | | 818071420066787419 7 | 24/10/2022 a 24/10/2025 | Não |

NÚMERO DO RECIBO:

9E.68.0C.AA.07.76.B4.B1.06.79.37.14.5
3.5C.89.96.FC.D5.AB.5E-9

Escrituração recebida via Internet
pelo Agente Receptor SERPRO

em 22/05/2023 às 11:01:00

25.7C.1A.A9.A3.C7.96.5E
16.E2.3B.1F.C3.FD.E2.33

Considera-se autenticado o livro contábil a que se refere este recibo, dispensando-se a autenticação de que trata o art. 39 da Lei nº 8.934/1994. Este recibo comprova a autenticação.

BASE LEGAL: Decreto nº 1.800/1996, com a alteração do Decreto nº 8.683/2016, e arts. 39, 39-A, 39-B da Lei nº 8.934/1994 com a alteração da Lei Complementar nº 1247/2014.

MINISTÉRIO DA FAZENDA
SECRETARIA DA RECEITA FEDERAL DO BRASIL
SISTEMA PÚBLICO DE ESCRITURAÇÃO DIGITAL – Sped



RECIBO DE ENTREGA DE ESCRITURAÇÃO CONTÁBIL DIGITAL

IDENTIFICAÇÃO DO TITULAR DA ESCRITURAÇÃO

| | | |
|---|-----------------------------------|--|
| NIRE 35217580083 | CNPJ 54.305.743/0001-07 | |
| NOME EMPRESARIAL HPE AUTOMOTORES DO BRASIL LTDA | | |

IDENTIFICAÇÃO DA ESCRITURAÇÃO

| | |
|---|---|
| FORMA DA ESCRITURAÇÃO CONTÁBIL Livro Diário com Escrituração Resumida | PERÍODO DA ESCRITURAÇÃO 01/03/2022 a 31/03/2022 |
| NATUREZA DO LIVRO DIARIO RESUMIDO | NÚMERO DO LIVRO 1841 |
| IDENTIFICAÇÃO DO ARQUIVO (HASH) DA.44.D2.09.BF.96.F6.24.E3.41.2D.6C.5C.33.F9.8B.68.D0.E3.FE | |

ESTE LIVRO FOI ASSINADO COM OS SEGUINTE CERTIFICADOS DIGITAIS:

| QUALIFICAÇÃO DO SIGNATARIO | CPF/CNPJ | NOME | Nº SÉRIE DO CERTIFICADO | VALIDADE | RESPONSÁVEL LEGAL |
|----------------------------------|----------------|---|--|----------------------------|-------------------|
| Pessoa Jurídica (e-CNPJ ou e-PJ) | 54305743000107 | HPE AUTOMOTORES DO BRASIL LTDA:54305743000107 | 697403530976518505 212663512579266706 75 | 02/03/2023 a 01/03/2024 | Sim |
| Contador | | | 818071420066787419 7 | 24/10/2022 a 24/10/2025 | Não |

NÚMERO DO RECIBO:

DA.44.D2.09.BF.96.F6.24.E3.41.2D.6C.
5C.33.F9.8B.68.D0.E3.FE-7

Escrituração recebida via Internet
pelo Agente Receptor SERPRO

em 22/05/2023 às 11:09:03

DD.A0.CD.1B.AC.46.FB.D
4
72.F1.22.A0.13.2A.59.CD

Considera-se autenticado o livro contábil a que se refere este recibo, dispensando-se a autenticação de que trata o art. 39 da Lei nº 8.934/1994. Este recibo comprova a autenticação.

BASE LEGAL: Decreto nº 1.800/1996, com a alteração do Decreto nº 8.683/2016, e arts. 39, 39-A, 39-B da Lei nº 8.934/1994 com a alteração da Lei Complementar nº 1247/2014.

MINISTÉRIO DA FAZENDA
SECRETARIA DA RECEITA FEDERAL DO BRASIL
SISTEMA PÚBLICO DE ESCRITURAÇÃO DIGITAL – Sped



RECIBO DE ENTREGA DE ESCRITURAÇÃO CONTÁBIL DIGITAL

IDENTIFICAÇÃO DO TITULAR DA ESCRITURAÇÃO

| | |
|---|-----------------------------------|
| NIRE 35217580083 | CNPJ 54.305.743/0001-07 |
| NOME EMPRESARIAL HPE AUTOMOTORES DO BRASIL LTDA | |

IDENTIFICAÇÃO DA ESCRITURAÇÃO

| | |
|---|---|
| FORMA DA ESCRITURAÇÃO CONTÁBIL Livro Diário com Escrituração Resumida | PERÍODO DA ESCRITURAÇÃO 01/04/2022 a 30/04/2022 |
| NATUREZA DO LIVRO DIARIO RESUMIDO | NÚMERO DO LIVRO 1842 |
| IDENTIFICAÇÃO DO ARQUIVO (HASH) 3D.72.1F.F3.A0.71.13.60.90.2B.FD.02.B9.2D.EE.35.F0.89.63.F0 | |

ESTE LIVRO FOI ASSINADO COM OS SEGUINTE CERTIFICADOS DIGITAIS:

| QUALIFICAÇÃO DO SIGNATARIO | CPF/CNPJ | NOME | Nº SÉRIE DO CERTIFICADO | VALIDADE | RESPONSÁVEL LEGAL |
|----------------------------------|----------------|---|--|----------------------------|-------------------|
| Pessoa Jurídica (e-CNPJ ou e-PJ) | 54305743000107 | HPE AUTOMOTORES DO BRASIL LTDA:54305743000107 | 697403530976518505 212663512579266706 75 | 02/03/2023 a 01/03/2024 | Sim |
| Contador | | | 818071420066787419 7 | 24/10/2022 a 24/10/2025 | Não |

NÚMERO DO RECIBO:

3D.72.1F.F3.A0.71.13.60.90.2B.FD.02.
B9.2D.EE.35.F0.89.63.F0-9

Escrituração recebida via Internet
pelo Agente Receptor SERPRO

em 22/05/2023 às 11:19:32

EF.D9.84.64.D8.AF.BF.85
D1.71.11.0D.53.A2.BD.36

Considera-se autenticado o livro contábil a que se refere este recibo, dispensando-se a autenticação de que trata o art. 39 da Lei nº 8.934/1994. Este recibo comprova a autenticação.

BASE LEGAL: Decreto nº 1.800/1996, com a alteração do Decreto nº 8.683/2016, e arts. 39, 39-A, 39-B da Lei nº 8.934/1994 com a alteração da Lei Complementar nº 1247/2014.

MINISTÉRIO DA FAZENDA
SECRETARIA DA RECEITA FEDERAL DO BRASIL
SISTEMA PÚBLICO DE ESCRITURAÇÃO DIGITAL – Sped



RECIBO DE ENTREGA DE ESCRITURAÇÃO CONTÁBIL DIGITAL

IDENTIFICAÇÃO DO TITULAR DA ESCRITURAÇÃO

| | |
|---|-----------------------------------|
| NIRE 35217580083 | CNPJ 54.305.743/0001-07 |
| NOME EMPRESARIAL HPE AUTOMOTORES DO BRASIL LTDA | |

IDENTIFICAÇÃO DA ESCRITURAÇÃO

| | |
|---|---|
| FORMA DA ESCRITURAÇÃO CONTÁBIL Livro Diário com Escrituração Resumida | PERÍODO DA ESCRITURAÇÃO 01/05/2022 a 31/05/2022 |
| NATUREZA DO LIVRO DIARIO RESUMIDO | NÚMERO DO LIVRO 1843 |
| IDENTIFICAÇÃO DO ARQUIVO (HASH) 25.FE.EC.89.62.B3.F4.3D.66.12.D0.C6.3A.92.7D.11.32.E0.25.24 | |

ESTE LIVRO FOI ASSINADO COM OS SEGUINTE CERTIFICADOS DIGITAIS:

| QUALIFICAÇÃO DO SIGNATARIO | CPF/CNPJ | NOME | Nº SÉRIE DO CERTIFICADO | VALIDADE | RESPONSÁVEL LEGAL |
|----------------------------------|----------------|--|--|----------------------------|-------------------|
| Pessoa Jurídica (e-CNPJ ou e-PJ) | 54305743000107 | HPE AUTOMOTORES DO BRASIL LTDA:54305743000107 | 697403530976518505 212663512579266706 75 | 02/03/2023 a 01/03/2024 | Sim |
| Contador | | | 818071420066787419 7 | 24/10/2022 a 24/10/2025 | Não |

NÚMERO DO RECIBO:

25.FE.EC.89.62.B3.F4.3D.66.12.D0.C6.
3A.92.7D.11.32.E0.25.24-0

Escrituração recebida via Internet
pelo Agente Receptor SERPRO

em 22/05/2023 às 11:23:44

33.BD.E9.E1.D0.EC.D8.D
9
F1.4E.26.C2.4E.1B.E6.E1

Considera-se autenticado o livro contábil a que se refere este recibo, dispensando-se a autenticação de que trata o art. 39 da Lei nº 8.934/1994. Este recibo comprova a autenticação.

BASE LEGAL: Decreto nº 1.800/1996, com a alteração do Decreto nº 8.683/2016, e arts. 39, 39-A, 39-B da Lei nº 8.934/1994 com a alteração da Lei Complementar nº 1247/2014.

MINISTÉRIO DA FAZENDA
SECRETARIA DA RECEITA FEDERAL DO BRASIL
SISTEMA PÚBLICO DE ESCRITURAÇÃO DIGITAL – Sped



RECIBO DE ENTREGA DE ESCRITURAÇÃO CONTÁBIL DIGITAL

IDENTIFICAÇÃO DO TITULAR DA ESCRITURAÇÃO

| | | |
|---|-----------------------------------|--|
| NIRE 35217580083 | CNPJ 54.305.743/0001-07 | |
| NOME EMPRESARIAL HPE AUTOMOTORES DO BRASIL LTDA | | |

IDENTIFICAÇÃO DA ESCRITURAÇÃO

| | |
|---|---|
| FORMA DA ESCRITURAÇÃO CONTÁBIL Livro Diário com Escrituração Resumida | PERÍODO DA ESCRITURAÇÃO 01/06/2022 a 30/06/2022 |
| NATUREZA DO LIVRO DIARIO RESUMIDO | NÚMERO DO LIVRO 1844 |
| IDENTIFICAÇÃO DO ARQUIVO (HASH) E2.D0.17.95.10.37.D5.70.93.F5.BC.2B.D9.61.37.40.E0.DF.98.5B | |

ESTE LIVRO FOI ASSINADO COM OS SEGUINTE CERTIFICADOS DIGITAIS:

| QUALIFICAÇÃO DO SIGNATARIO | CPF/CNPJ | NOME | Nº SÉRIE DO CERTIFICADO | VALIDADE | RESPONSÁVEL LEGAL |
|----------------------------------|----------------|--|--|----------------------------|-------------------|
| Pessoa Jurídica (e-CNPJ ou e-PJ) | 54305743000107 | HPE AUTOMOTORES DO BRASIL LTDA:54305743000107 | 697403530976518505 212663512579266706 75 | 02/03/2023 a 01/03/2024 | Sim |
| Contador | | | 818071420066787419 7 | 24/10/2022 a 24/10/2025 | Não |

NÚMERO DO RECIBO:

E2.D0.17.95.10.37.D5.70.93.F5.BC.2B.
D9.61.37.40.E0.DF.98.5B-7

Escrituração recebida via Internet
pelo Agente Receptor SERPRO

em 22/05/2023 às 11:27:42

DA.86.D8.6A.11.60.AE.14
35.B0.3B.93.2B.3A.64.26

Considera-se autenticado o livro contábil a que se refere este recibo, dispensando-se a autenticação de que trata o art. 39 da Lei nº 8.934/1994. Este recibo comprova a autenticação.

BASE LEGAL: Decreto nº 1.800/1996, com a alteração do Decreto nº 8.683/2016, e arts. 39, 39-A, 39-B da Lei nº 8.934/1994 com a alteração da Lei Complementar nº 1247/2014.

MINISTÉRIO DA FAZENDA
SECRETARIA DA RECEITA FEDERAL DO BRASIL
SISTEMA PÚBLICO DE ESCRITURAÇÃO DIGITAL – Sped



RECIBO DE ENTREGA DE ESCRITURAÇÃO CONTÁBIL DIGITAL

IDENTIFICAÇÃO DO TITULAR DA ESCRITURAÇÃO

| | | |
|---|-----------------------------------|--|
| NIRE 35217580083 | CNPJ 54.305.743/0001-07 | |
| NOME EMPRESARIAL HPE AUTOMOTORES DO BRASIL LTDA | | |

IDENTIFICAÇÃO DA ESCRITURAÇÃO

| | |
|---|---|
| FORMA DA ESCRITURAÇÃO CONTÁBIL Livro Diário com Escrituração Resumida | PERÍODO DA ESCRITURAÇÃO 01/07/2022 a 31/07/2022 |
| NATUREZA DO LIVRO DIARIO RESUMIDO | NÚMERO DO LIVRO 1845 |
| IDENTIFICAÇÃO DO ARQUIVO (HASH) 49.A2.30.9B.83.A1.9A.73.86.37.74.29.BF.55.7E.77.7B.73.33.CC | |

ESTE LIVRO FOI ASSINADO COM OS SEGUINTE CERTIFICADOS DIGITAIS:

| QUALIFICAÇÃO DO SIGNATARIO | CPF/CNPJ | NOME | Nº SÉRIE DO CERTIFICADO | VALIDADE | RESPONSÁVEL LEGAL |
|----------------------------------|----------------|---|--|----------------------------|-------------------|
| Pessoa Jurídica (e-CNPJ ou e-PJ) | 54305743000107 | HPE AUTOMOTORES DO BRASIL LTDA:54305743000107 | 697403530976518505 212663512579266706 75 | 02/03/2023 a 01/03/2024 | Sim |
| Contador | | | 818071420066787419 7 | 24/10/2022 a 24/10/2025 | Não |

NÚMERO DO RECIBO:

49.A2.30.9B.83.A1.9A.73.86.37.74.29.B
F.55.7E.77.7B.73.33.CC-2

Escrituração recebida via Internet
pelo Agente Receptor SERPRO

em 22/05/2023 às 11:31:20

BB.AE.5B.4E.D3.E6.52.C5
E8.89.ED.2F.4C.9E.39.01

Considera-se autenticado o livro contábil a que se refere este recibo, dispensando-se a autenticação de que trata o art. 39 da Lei nº 8.934/1994. Este recibo comprova a autenticação.

BASE LEGAL: Decreto nº 1.800/1996, com a alteração do Decreto nº 8.683/2016, e arts. 39, 39-A, 39-B da Lei nº 8.934/1994 com a alteração da Lei Complementar nº 1247/2014.

MINISTÉRIO DA FAZENDA
SECRETARIA DA RECEITA FEDERAL DO BRASIL
SISTEMA PÚBLICO DE ESCRITURAÇÃO DIGITAL – Sped



RECIBO DE ENTREGA DE ESCRITURAÇÃO CONTÁBIL DIGITAL

IDENTIFICAÇÃO DO TITULAR DA ESCRITURAÇÃO

| | |
|---|-----------------------------------|
| NIRE 35217580083 | CNPJ 54.305.743/0001-07 |
| NOME EMPRESARIAL HPE AUTOMOTORES DO BRASIL LTDA | |

IDENTIFICAÇÃO DA ESCRITURAÇÃO

| | |
|---|---|
| FORMA DA ESCRITURAÇÃO CONTÁBIL Livro Diário com Escrituração Resumida | PERÍODO DA ESCRITURAÇÃO 01/08/2022 a 31/08/2022 |
| NATUREZA DO LIVRO DIARIO RESUMIDO | NÚMERO DO LIVRO 1846 |
| IDENTIFICAÇÃO DO ARQUIVO (HASH) 9E.2F.64.1B.D2.5B.9E.E7.10.34.EE.1D.FD.7E.2C.50.43.8D.BC.BA | |

ESTE LIVRO FOI ASSINADO COM OS SEGUINTE CERTIFICADOS DIGITAIS:

| QUALIFICAÇÃO DO SIGNATARIO | CPF/CNPJ | NOME | Nº SÉRIE DO CERTIFICADO | VALIDADE | RESPONSÁVEL LEGAL |
|----------------------------------|----------------|---|--|----------------------------|-------------------|
| Pessoa Jurídica (e-CNPJ ou e-PJ) | 54305743000107 | HPE AUTOMOTORES DO BRASIL LTDA:54305743000107 | 697403530976518505 212663512579266706 75 | 02/03/2023 a 01/03/2024 | Sim |
| Contador | | | 818071420066787419 7 | 24/10/2022 a 24/10/2025 | Não |

NÚMERO DO RECIBO:

9E.2F.64.1B.D2.5B.9E.E7.10.34.EE.1D.
FD.7E.2C.50.43.8D.BC.BA-6

Escrituração recebida via Internet
pelo Agente Receptor SERPRO

em 22/05/2023 às 11:35:47

DA.ED.EF.A3.C7.03.23.31
3E.E8.3A.FB.2D.88.AD.E2

Considera-se autenticado o livro contábil a que se refere este recibo, dispensando-se a autenticação de que trata o art. 39 da Lei nº 8.934/1994. Este recibo comprova a autenticação.

BASE LEGAL: Decreto nº 1.800/1996, com a alteração do Decreto nº 8.683/2016, e arts. 39, 39-A, 39-B da Lei nº 8.934/1994 com a alteração da Lei Complementar nº 1247/2014.

MINISTÉRIO DA FAZENDA
SECRETARIA DA RECEITA FEDERAL DO BRASIL
SISTEMA PÚBLICO DE ESCRITURAÇÃO DIGITAL – Sped



RECIBO DE ENTREGA DE ESCRITURAÇÃO CONTÁBIL DIGITAL

IDENTIFICAÇÃO DO TITULAR DA ESCRITURAÇÃO

| | | |
|---|-----------------------------------|--|
| NIRE 35217580083 | CNPJ 54.305.743/0001-07 | |
| NOME EMPRESARIAL HPE AUTOMOTORES DO BRASIL LTDA | | |

IDENTIFICAÇÃO DA ESCRITURAÇÃO

| | |
|---|---|
| FORMA DA ESCRITURAÇÃO CONTÁBIL Livro Diário com Escrituração Resumida | PERÍODO DA ESCRITURAÇÃO 01/09/2022 a 30/09/2022 |
| NATUREZA DO LIVRO DIARIO RESUMIDO | NÚMERO DO LIVRO 1847 |
| IDENTIFICAÇÃO DO ARQUIVO (HASH) 3B.70.2C.01.04.49.0D.82.21.65.F6.44.1B.38.86.DD.4C.20.4F.4A | |

ESTE LIVRO FOI ASSINADO COM OS SEGUINTE CERTIFICADOS DIGITAIS:

| QUALIFICAÇÃO DO SIGNATARIO | CPF/CNPJ | NOME | Nº SÉRIE DO CERTIFICADO | VALIDADE | RESPONSÁVEL LEGAL |
|----------------------------------|----------------|---|--|----------------------------|-------------------|
| Pessoa Jurídica (e-CNPJ ou e-PJ) | 54305743000107 | HPE AUTOMOTORES DO BRASIL LTDA:54305743000107 | 697403530976518505 212663512579266706 75 | 02/03/2023 a 01/03/2024 | Sim |
| Contador | | | 818071420066787419 7 | 24/10/2022 a 24/10/2025 | Não |

NÚMERO DO RECIBO:

3B.70.2C.01.04.49.0D.82.21.65.F6.44.1
B.38.86.DD.4C.20.4F.4A-7

Escrituração recebida via Internet
pelo Agente Receptor SERPRO

em 22/05/2023 às 11:40:15

13.90.1A.3B.D1.5C.09.0E
06.7A.9D.1E.E3.28.64.A1

Considera-se autenticado o livro contábil a que se refere este recibo, dispensando-se a autenticação de que trata o art. 39 da Lei nº 8.934/1994. Este recibo comprova a autenticação.

BASE LEGAL: Decreto nº 1.800/1996, com a alteração do Decreto nº 8.683/2016, e arts. 39, 39-A, 39-B da Lei nº 8.934/1994 com a alteração da Lei Complementar nº 1247/2014.

MINISTÉRIO DA FAZENDA
SECRETARIA DA RECEITA FEDERAL DO BRASIL
SISTEMA PÚBLICO DE ESCRITURAÇÃO DIGITAL – Sped



RECIBO DE ENTREGA DE ESCRITURAÇÃO CONTÁBIL DIGITAL

IDENTIFICAÇÃO DO TITULAR DA ESCRITURAÇÃO

| | |
|---|-----------------------------------|
| NIRE 35217580083 | CNPJ 54.305.743/0001-07 |
| NOME EMPRESARIAL HPE AUTOMOTORES DO BRASIL LTDA | |

IDENTIFICAÇÃO DA ESCRITURAÇÃO

| | |
|---|---|
| FORMA DA ESCRITURAÇÃO CONTÁBIL Livro Diário com Escrituração Resumida | PERÍODO DA ESCRITURAÇÃO 01/10/2022 a 31/10/2022 |
| NATUREZA DO LIVRO DIARIO RESUMIDO | NÚMERO DO LIVRO 1848 |
| IDENTIFICAÇÃO DO ARQUIVO (HASH) BB.66.5C.A4.42.5D.1F.BF.70.E8.40.5F.B2.93.B5.8E.BA.7F.01.A9 | |

ESTE LIVRO FOI ASSINADO COM OS SEGUINTE CERTIFICADOS DIGITAIS:

| QUALIFICAÇÃO DO SIGNATARIO | CPF/CNPJ | NOME | Nº SÉRIE DO CERTIFICADO | VALIDADE | RESPONSÁVEL LEGAL |
|----------------------------------|----------------|---|--|----------------------------|-------------------|
| Pessoa Jurídica (e-CNPJ ou e-PJ) | 54305743000107 | HPE AUTOMOTORES DO BRASIL LTDA:54305743000107 | 697403530976518505 212663512579266706 75 | 02/03/2023 a 01/03/2024 | Sim |
| Contador | | | 818071420066787419 7 | 24/10/2022 a 24/10/2025 | Não |

NÚMERO DO RECIBO:

BB.66.5C.A4.42.5D.1F.BF.70.E8.40.5F.
B2.93.B5.8E.BA.7F.01.A9-3

Escrituração recebida via Internet
pelo Agente Receptor SERPRO

em 22/05/2023 às 11:44:57

63.C3.C8.19.84.0D.5D.14
EC.74.00.DB.0A.E9.BD.F0

Considera-se autenticado o livro contábil a que se refere este recibo, dispensando-se a autenticação de que trata o art. 39 da Lei nº 8.934/1994. Este recibo comprova a autenticação.

BASE LEGAL: Decreto nº 1.800/1996, com a alteração do Decreto nº 8.683/2016, e arts. 39, 39-A, 39-B da Lei nº 8.934/1994 com a alteração da Lei Complementar nº 1247/2014.

MINISTÉRIO DA FAZENDA
SECRETARIA DA RECEITA FEDERAL DO BRASIL
SISTEMA PÚBLICO DE ESCRITURAÇÃO DIGITAL – Sped



RECIBO DE ENTREGA DE ESCRITURAÇÃO CONTÁBIL DIGITAL

IDENTIFICAÇÃO DO TITULAR DA ESCRITURAÇÃO

| | | |
|---|-----------------------------------|--|
| NIRE 35217580083 | CNPJ 54.305.743/0001-07 | |
| NOME EMPRESARIAL HPE AUTOMOTORES DO BRASIL LTDA | | |

IDENTIFICAÇÃO DA ESCRITURAÇÃO

| | |
|---|---|
| FORMA DA ESCRITURAÇÃO CONTÁBIL Livro Diário com Escrituração Resumida | PERÍODO DA ESCRITURAÇÃO 01/11/2022 a 30/11/2022 |
| NATUREZA DO LIVRO DIARIO RESUMIDO | NÚMERO DO LIVRO 1849 |
| IDENTIFICAÇÃO DO ARQUIVO (HASH) C2.2B.B5.4E.6E.38.07.EF.7C.4C.00.87.DA.47.8C.24.61.8F.85.C2 | |

ESTE LIVRO FOI ASSINADO COM OS SEGUINTE CERTIFICADOS DIGITAIS:

| QUALIFICAÇÃO DO SIGNATARIO | CPF/CNPJ | NOME | Nº SÉRIE DO CERTIFICADO | VALIDADE | RESPONSÁVEL LEGAL |
|----------------------------------|----------------|---|--|----------------------------|-------------------|
| Pessoa Jurídica (e-CNPJ ou e-PJ) | 54305743000107 | HPE AUTOMOTORES DO BRASIL LTDA:54305743000107 | 697403530976518505 212663512579266706 75 | 02/03/2023 a 01/03/2024 | Sim |
| Contador | | | 818071420066787419 7 | 24/10/2022 a 24/10/2025 | Não |

NÚMERO DO RECIBO:

C2.2B.B5.4E.6E.38.07.EF.7C.4C.00.87.
DA.47.8C.24.61.8F.85.C2-0

Escrituração recebida via Internet
pelo Agente Receptor SERPRO

em 22/05/2023 às 11:48:43

6C.44.D0.E4.1F.DB.5C.58
A2.13.35.F3.4F.EB.36.62

Considera-se autenticado o livro contábil a que se refere este recibo, dispensando-se a autenticação de que trata o art. 39 da Lei nº 8.934/1994. Este recibo comprova a autenticação.

BASE LEGAL: Decreto nº 1.800/1996, com a alteração do Decreto nº 8.683/2016, e arts. 39, 39-A, 39-B da Lei nº 8.934/1994 com a alteração da Lei Complementar nº 1247/2014.

MINISTÉRIO DA FAZENDA
SECRETARIA DA RECEITA FEDERAL DO BRASIL
SISTEMA PÚBLICO DE ESCRITURAÇÃO DIGITAL – Sped



RECIBO DE ENTREGA DE ESCRITURAÇÃO CONTÁBIL DIGITAL

IDENTIFICAÇÃO DO TITULAR DA ESCRITURAÇÃO

| | | |
|---|-----------------------------------|--|
| NIRE 35217580083 | CNPJ 54.305.743/0001-07 | |
| NOME EMPRESARIAL HPE AUTOMOTORES DO BRASIL LTDA | | |

IDENTIFICAÇÃO DA ESCRITURAÇÃO

| | |
|---|---|
| FORMA DA ESCRITURAÇÃO CONTÁBIL Livro Diário com Escrituração Resumida | PERÍODO DA ESCRITURAÇÃO 01/12/2022 a 31/12/2022 |
| NATUREZA DO LIVRO DIARIO RESUMIDO | NÚMERO DO LIVRO 1850 |
| IDENTIFICAÇÃO DO ARQUIVO (HASH) 76.3F.F7.3E.D0.F8.53.00.AA.84.4E.2B.A6.7A.2A.14.C2.CC.C8.71 | |

ESTE LIVRO FOI ASSINADO COM OS SEGUINTE CERTIFICADOS DIGITAIS:

| QUALIFICAÇÃO DO SIGNATARIO | CPF/CNPJ | NOME | Nº SÉRIE DO CERTIFICADO | VALIDADE | RESPONSÁVEL LEGAL |
|----------------------------------|----------------|---|--|----------------------------|-------------------|
| Pessoa Jurídica (e-CNPJ ou e-PJ) | 54305743000107 | HPE AUTOMOTORES DO BRASIL LTDA:54305743000107 | 697403530976518505 212663512579266706 75 | 02/03/2023 a 01/03/2024 | Sim |
| Contador | | | 818071420066787419 7 | 24/10/2022 a 24/10/2025 | Não |

NÚMERO DO RECIBO:

76.3F.F7.3E.D0.F8.53.00.AA.84.4E.2B.
A6.7A.2A.14.C2.CC.C8.71-5

Escrituração recebida via Internet
pelo Agente Receptor SERPRO

em 22/05/2023 às 13:18:00

81.A1.3A.62.BD.D4.3E.E0
6B.C5.CE.49.31.88.D5.3D

Considera-se autenticado o livro contábil a que se refere este recibo, dispensando-se a autenticação de que trata o art. 39 da Lei nº 8.934/1994. Este recibo comprova a autenticação.

BASE LEGAL: Decreto nº 1.800/1996, com a alteração do Decreto nº 8.683/2016, e arts. 39, 39-A, 39-B da Lei nº 8.934/1994 com a alteração da Lei Complementar nº 1247/2014.

TERMOS DE ABERTURA E ENCERRAMENTO



| | | | |
|---------------------------|--------------------------------|-------|--------------------|
| Entidade: | HPE AUTOMOTORES DO BRASIL LTDA | | |
| Período da Escrituração: | 01/01/2022 a 31/01/2022 | CNPJ: | 54.305.743/0001-07 |
| Número de Ordem do Livro: | 1839 | | |

TERMO DE ABERTURA

| | |
|---|--------------------------------|
| Nome Empresarial | HPE AUTOMOTORES DO BRASIL LTDA |
| NIRE | 35217580083 |
| CNPJ | 54.305.743/0001-07 |
| Número de Ordem | 1839 |
| Natureza do Livro | DIARIO RESUMIDO |
| Município | SAO PAULO |
| Data do arquivamento dos atos constitutivos | 27/05/2002 |
| Data de arquivamento do ato de conversão de sociedade simples em sociedade empresária | |
| Data de encerramento do exercício social | 31/12/2022 |
| Quantidade total de linhas do arquivo digital | 341992 |

TERMO DE ENCERRAMENTO

| | |
|---|--------------------------------|
| Nome Empresarial | HPE AUTOMOTORES DO BRASIL LTDA |
| Natureza do Livro | DIARIO RESUMIDO |
| Número de ordem | 1839 |
| Quantidade total de linhas do arquivo digital | 341992 |
| Data de inicio | 01/01/2022 |
| Data de término | 31/01/2022 |

Este documento é parte integrante de escrituração cuja autenticação se comprova pelo recibo de número 46.72.EC.57.D5.43.1A.70.40.56.4F.36.FA.35.C2.15.20.D2.F1.62-7, nos termos do Decreto nº 8.683/2016.

Este relatório foi gerado pelo Sistema Público de Escrituração Digital – Sped

TERMOS DE ABERTURA E ENCERRAMENTO



| | | | |
|---------------------------|--------------------------------|-------|--------------------|
| Entidade: | HPE AUTOMOTORES DO BRASIL LTDA | | |
| Período da Escrituração: | 01/02/2022 a 28/02/2022 | CNPJ: | 54.305.743/0001-07 |
| Número de Ordem do Livro: | 1840 | | |

TERMO DE ABERTURA

| | |
|---|--------------------------------|
| Nome Empresarial | HPE AUTOMOTORES DO BRASIL LTDA |
| NIRE | 35217580083 |
| CNPJ | 54.305.743/0001-07 |
| Número de Ordem | 1840 |
| Natureza do Livro | DIARIO RESUMIDO |
| Município | SAO PAULO |
| Data do arquivamento dos atos constitutivos | 27/05/2002 |
| Data de arquivamento do ato de conversão de sociedade simples em sociedade empresária | |
| Data de encerramento do exercício social | 31/12/2022 |
| Quantidade total de linhas do arquivo digital | 456361 |

TERMO DE ENCERRAMENTO

| | |
|---|--------------------------------|
| Nome Empresarial | HPE AUTOMOTORES DO BRASIL LTDA |
| Natureza do Livro | DIARIO RESUMIDO |
| Número de ordem | 1840 |
| Quantidade total de linhas do arquivo digital | 456361 |
| Data de inicio | 01/02/2022 |
| Data de término | 28/02/2022 |

Este documento é parte integrante de escrituração cuja autenticação se comprova pelo recibo de número 9E.68.0C.AA.07.76.B4.B1.06.79.37.14.53.5C.89.96.FC.D5.AB.5E-9, nos termos do Decreto nº 8.683/2016.

Este relatório foi gerado pelo Sistema Público de Escrituração Digital – Sped

TERMOS DE ABERTURA E ENCERRAMENTO



Entidade: HPE AUTOMOTORES DO BRASIL LTDA
Período da Escrituração: 01/03/2022 a 31/03/2022 **CNPJ:** 54.305.743/0001-07
Número de Ordem do Livro: 1841

TERMO DE ABERTURA

| | |
|---|--------------------------------|
| Nome Empresarial | HPE AUTOMOTORES DO BRASIL LTDA |
| NIRE | 35217580083 |
| CNPJ | 54.305.743/0001-07 |
| Número de Ordem | 1841 |
| Natureza do Livro | DIARIO RESUMIDO |
| Município | SAO PAULO |
| Data do arquivamento dos atos constitutivos | 27/05/2002 |
| Data de arquivamento do ato de conversão de sociedade simples em sociedade empresária | |
| Data de encerramento do exercício social | 31/12/2022 |
| Quantidade total de linhas do arquivo digital | 607207 |

TERMO DE ENCERRAMENTO

| | |
|---|--------------------------------|
| Nome Empresarial | HPE AUTOMOTORES DO BRASIL LTDA |
| Natureza do Livro | DIARIO RESUMIDO |
| Número de ordem | 1841 |
| Quantidade total de linhas do arquivo digital | 607207 |
| Data de inicio | 01/03/2022 |
| Data de término | 31/03/2022 |

Este documento é parte integrante de escrituração cuja autenticação se comprova pelo recibo de número DA.44.D2.09.BF.96.F6.24.E3.41.2D.6C.5C.33.F9.8B.68.D0.E3.FE-7, nos termos do Decreto nº 8.683/2016.

Este relatório foi gerado pelo Sistema Público de Escrituração Digital – Sped

TERMOS DE ABERTURA E ENCERRAMENTO



| | | | |
|---------------------------|--------------------------------|-------|--------------------|
| Entidade: | HPE AUTOMOTORES DO BRASIL LTDA | | |
| Período da Escrituração: | 01/04/2022 a 30/04/2022 | CNPJ: | 54.305.743/0001-07 |
| Número de Ordem do Livro: | 1842 | | |

TERMO DE ABERTURA

| | |
|---|--------------------------------|
| Nome Empresarial | HPE AUTOMOTORES DO BRASIL LTDA |
| NIRE | 35217580083 |
| CNPJ | 54.305.743/0001-07 |
| Número de Ordem | 1842 |
| Natureza do Livro | DIARIO RESUMIDO |
| Município | SAO PAULO |
| Data do arquivamento dos atos constitutivos | 27/05/2002 |
| Data de arquivamento do ato de conversão de sociedade simples em sociedade empresária | |
| Data de encerramento do exercício social | 31/12/2022 |
| Quantidade total de linhas do arquivo digital | 627163 |

TERMO DE ENCERRAMENTO

| | |
|---|--------------------------------|
| Nome Empresarial | HPE AUTOMOTORES DO BRASIL LTDA |
| Natureza do Livro | DIARIO RESUMIDO |
| Número de ordem | 1842 |
| Quantidade total de linhas do arquivo digital | 627163 |
| Data de inicio | 01/04/2022 |
| Data de término | 30/04/2022 |

Este documento é parte integrante de escrituração cuja autenticação se comprova pelo recibo de número 3D.72.1F.F3.A0.71.13.60.90.2B.FD.02.B9.2D.EE.35.F0.89.63.F0-9, nos termos do Decreto nº 8.683/2016.

Este relatório foi gerado pelo Sistema Público de Escrituração Digital – Sped

TERMOS DE ABERTURA E ENCERRAMENTO



| | | |
|---------------------------|--------------------------------|--------------------------|
| Entidade: | HPE AUTOMOTORES DO BRASIL LTDA | |
| Período da Escrituração: | 01/05/2022 a 31/05/2022 | CNPJ: 54.305.743/0001-07 |
| Número de Ordem do Livro: | 1843 | |

TERMO DE ABERTURA

| | |
|---|--------------------------------|
| Nome Empresarial | HPE AUTOMOTORES DO BRASIL LTDA |
| NIRE | 35217580083 |
| CNPJ | 54.305.743/0001-07 |
| Número de Ordem | 1843 |
| Natureza do Livro | DIARIO RESUMIDO |
| Município | SAO PAULO |
| Data do arquivamento dos atos constitutivos | 27/05/2002 |
| Data de arquivamento do ato de conversão de sociedade simples em sociedade empresária | |
| Data de encerramento do exercício social | 31/12/2022 |
| Quantidade total de linhas do arquivo digital | 605287 |

TERMO DE ENCERRAMENTO

| | |
|---|--------------------------------|
| Nome Empresarial | HPE AUTOMOTORES DO BRASIL LTDA |
| Natureza do Livro | DIARIO RESUMIDO |
| Número de ordem | 1843 |
| Quantidade total de linhas do arquivo digital | 605287 |
| Data de inicio | 01/05/2022 |
| Data de término | 31/05/2022 |

Este documento é parte integrante de escrituração cuja autenticação se comprova pelo recibo de número 25.FE.EC.89.62.B3.F4.3D.66.12.D0.C6.3A.92.7D.11.32.E0.25.24-0, nos termos do Decreto nº 8.683/2016.

Este relatório foi gerado pelo Sistema Público de Escrituração Digital – Sped

TERMOS DE ABERTURA E ENCERRAMENTO



Entidade: HPE AUTOMOTORES DO BRASIL LTDA
Período da Escrituração: 01/06/2022 a 30/06/2022 **CNPJ:** 54.305.743/0001-07
Número de Ordem do Livro: 1844

TERMO DE ABERTURA

| | |
|---|--------------------------------|
| Nome Empresarial | HPE AUTOMOTORES DO BRASIL LTDA |
| NIRE | 35217580083 |
| CNPJ | 54.305.743/0001-07 |
| Número de Ordem | 1844 |
| Natureza do Livro | DIARIO RESUMIDO |
| Município | SAO PAULO |
| Data do arquivamento dos atos constitutivos | 27/05/2002 |
| Data de arquivamento do ato de conversão de sociedade simples em sociedade empresária | |
| Data de encerramento do exercício social | 31/12/2022 |
| Quantidade total de linhas do arquivo digital | 582111 |

TERMO DE ENCERRAMENTO

| | |
|---|--------------------------------|
| Nome Empresarial | HPE AUTOMOTORES DO BRASIL LTDA |
| Natureza do Livro | DIARIO RESUMIDO |
| Número de ordem | 1844 |
| Quantidade total de linhas do arquivo digital | 582111 |
| Data de inicio | 01/06/2022 |
| Data de término | 30/06/2022 |

Este documento é parte integrante de escrituração cuja autenticação se comprova pelo recibo de número E2.D0.17.95.10.37.D5.70.93.F5.BC.2B.D9.61.37.40.E0.DF.98.5B-7, nos termos do Decreto nº 8.683/2016.

Este relatório foi gerado pelo Sistema Público de Escrituração Digital – Sped

TERMOS DE ABERTURA E ENCERRAMENTO



Entidade: HPE AUTOMOTORES DO BRASIL LTDA
Período da Escrituração: 01/07/2022 a 31/07/2022 **CNPJ:** 54.305.743/0001-07
Número de Ordem do Livro: 1845

TERMO DE ABERTURA

| | |
|---|--------------------------------|
| Nome Empresarial | HPE AUTOMOTORES DO BRASIL LTDA |
| NIRE | 35217580083 |
| CNPJ | 54.305.743/0001-07 |
| Número de Ordem | 1845 |
| Natureza do Livro | DIARIO RESUMIDO |
| Município | SAO PAULO |
| Data do arquivamento dos atos constitutivos | 27/05/2002 |
| Data de arquivamento do ato de conversão de sociedade simples em sociedade empresária | |
| Data de encerramento do exercício social | 31/12/2022 |
| Quantidade total de linhas do arquivo digital | 550883 |

TERMO DE ENCERRAMENTO

| | |
|---|--------------------------------|
| Nome Empresarial | HPE AUTOMOTORES DO BRASIL LTDA |
| Natureza do Livro | DIARIO RESUMIDO |
| Número de ordem | 1845 |
| Quantidade total de linhas do arquivo digital | 550883 |
| Data de inicio | 01/07/2022 |
| Data de término | 31/07/2022 |

Este documento é parte integrante de escrituração cuja autenticação se comprova pelo recibo de número 49.A2.30.9B.83.A1.9A.73.86.37.74.29.BF.55.7E.77.7B.73.33.CC-2, nos termos do Decreto nº 8.683/2016.

Este relatório foi gerado pelo Sistema Público de Escrituração Digital – Sped

TERMOS DE ABERTURA E ENCERRAMENTO



Entidade: HPE AUTOMOTORES DO BRASIL LTDA
Período da Escrituração: 01/08/2022 a 31/08/2022 **CNPJ:** 54.305.743/0001-07
Número de Ordem do Livro: 1846

TERMO DE ABERTURA

| | |
|---|--------------------------------|
| Nome Empresarial | HPE AUTOMOTORES DO BRASIL LTDA |
| NIRE | 35217580083 |
| CNPJ | 54.305.743/0001-07 |
| Número de Ordem | 1846 |
| Natureza do Livro | DIARIO RESUMIDO |
| Município | SAO PAULO |
| Data do arquivamento dos atos constitutivos | 27/05/2002 |
| Data de arquivamento do ato de conversão de sociedade simples em sociedade empresária | |
| Data de encerramento do exercício social | 31/12/2022 |
| Quantidade total de linhas do arquivo digital | 656999 |

TERMO DE ENCERRAMENTO

| | |
|---|--------------------------------|
| Nome Empresarial | HPE AUTOMOTORES DO BRASIL LTDA |
| Natureza do Livro | DIARIO RESUMIDO |
| Número de ordem | 1846 |
| Quantidade total de linhas do arquivo digital | 656999 |
| Data de inicio | 01/08/2022 |
| Data de término | 31/08/2022 |

Este documento é parte integrante de escrituração cuja autenticação se comprova pelo recibo de número 9E.2F.64.1B.D2.5B.9E.E7.10.34.EE.1D.FD.7E.2C.50.43.8D.BC.BA-6, nos termos do Decreto nº 8.683/2016.

Este relatório foi gerado pelo Sistema Público de Escrituração Digital – Sped

TERMOS DE ABERTURA E ENCERRAMENTO



| | | | |
|---------------------------|--------------------------------|-------|--------------------|
| Entidade: | HPE AUTOMOTORES DO BRASIL LTDA | | |
| Período da Escrituração: | 01/09/2022 a 30/09/2022 | CNPJ: | 54.305.743/0001-07 |
| Número de Ordem do Livro: | 1847 | | |

TERMO DE ABERTURA

| | |
|---|--------------------------------|
| Nome Empresarial | HPE AUTOMOTORES DO BRASIL LTDA |
| NIRE | 35217580083 |
| CNPJ | 54.305.743/0001-07 |
| Número de Ordem | 1847 |
| Natureza do Livro | DIARIO RESUMIDO |
| Município | SAO PAULO |
| Data do arquivamento dos atos constitutivos | 27/05/2002 |
| Data de arquivamento do ato de conversão de sociedade simples em sociedade empresária | |
| Data de encerramento do exercício social | 31/12/2022 |
| Quantidade total de linhas do arquivo digital | 632106 |

TERMO DE ENCERRAMENTO

| | |
|---|--------------------------------|
| Nome Empresarial | HPE AUTOMOTORES DO BRASIL LTDA |
| Natureza do Livro | DIARIO RESUMIDO |
| Número de ordem | 1847 |
| Quantidade total de linhas do arquivo digital | 632106 |
| Data de inicio | 01/09/2022 |
| Data de término | 30/09/2022 |

Este documento é parte integrante de escrituração cuja autenticação se comprova pelo recibo de número 3B.70.2C.01.04.49.0D.82.21.65.F6.44.1B.38.86.DD.4C.20.4F.4A-7, nos termos do Decreto nº 8.683/2016.

Este relatório foi gerado pelo Sistema Público de Escrituração Digital – Sped

TERMOS DE ABERTURA E ENCERRAMENTO



Entidade: HPE AUTOMOTORES DO BRASIL LTDA
Período da Escrituração: 01/10/2022 a 31/10/2022 **CNPJ:** 54.305.743/0001-07
Número de Ordem do Livro: 1848

TERMO DE ABERTURA

| | |
|---|--------------------------------|
| Nome Empresarial | HPE AUTOMOTORES DO BRASIL LTDA |
| NIRE | 35217580083 |
| CNPJ | 54.305.743/0001-07 |
| Número de Ordem | 1848 |
| Natureza do Livro | DIARIO RESUMIDO |
| Município | SAO PAULO |
| Data do arquivamento dos atos constitutivos | 27/05/2002 |
| Data de arquivamento do ato de conversão de sociedade simples em sociedade empresária | |
| Data de encerramento do exercício social | 31/12/2022 |
| Quantidade total de linhas do arquivo digital | 479184 |

TERMO DE ENCERRAMENTO

| | |
|---|--------------------------------|
| Nome Empresarial | HPE AUTOMOTORES DO BRASIL LTDA |
| Natureza do Livro | DIARIO RESUMIDO |
| Número de ordem | 1848 |
| Quantidade total de linhas do arquivo digital | 479184 |
| Data de inicio | 01/10/2022 |
| Data de término | 31/10/2022 |

Este documento é parte integrante de escrituração cuja autenticação se comprova pelo recibo de número BB.66.5C.A4.42.5D.1F.BF.70.E8.40.5F.B2.93.B5.8E.BA.7F.01.A9-3, nos termos do Decreto nº 8.683/2016.

Este relatório foi gerado pelo Sistema Público de Escrituração Digital – Sped

TERMOS DE ABERTURA E ENCERRAMENTO



Entidade: HPE AUTOMOTORES DO BRASIL LTDA
Período da Escrituração: 01/11/2022 a 30/11/2022 **CNPJ:** 54.305.743/0001-07
Número de Ordem do Livro: 1849

TERMO DE ABERTURA

| | |
|---|--------------------------------|
| Nome Empresarial | HPE AUTOMOTORES DO BRASIL LTDA |
| NIRE | 35217580083 |
| CNPJ | 54.305.743/0001-07 |
| Número de Ordem | 1849 |
| Natureza do Livro | DIARIO RESUMIDO |
| Município | SAO PAULO |
| Data do arquivamento dos atos constitutivos | 27/05/2002 |
| Data de arquivamento do ato de conversão de sociedade simples em sociedade empresária | |
| Data de encerramento do exercício social | 31/12/2022 |
| Quantidade total de linhas do arquivo digital | 587726 |

TERMO DE ENCERRAMENTO

| | |
|---|--------------------------------|
| Nome Empresarial | HPE AUTOMOTORES DO BRASIL LTDA |
| Natureza do Livro | DIARIO RESUMIDO |
| Número de ordem | 1849 |
| Quantidade total de linhas do arquivo digital | 587726 |
| Data de inicio | 01/11/2022 |
| Data de término | 30/11/2022 |

Este documento é parte integrante de escrituração cuja autenticação se comprova pelo recibo de número C2.2B.B5.4E.6E.38.07.EF.7C.4C.00.87.DA.47.8C.24.61.8F.85.C2-0, nos termos do Decreto nº 8.683/2016.

Este relatório foi gerado pelo Sistema Público de Escrituração Digital – Sped

TERMOS DE ABERTURA E ENCERRAMENTO



| | | | |
|---------------------------|--|-------|--------------------|
| Entidade: | HPE AUTOMOTORES DO BRASIL LTDA | | |
| Período da Escrituração: | 01/12/2022 a 31/12/2022 | CNPJ: | 54.305.743/0001-07 |
| Número de Ordem do Livro: | 1850 | | |
| Período Selecionado: | 01 de Janeiro de 2022 a 31 de Dezembro de 2022 | | |

TERMO DE ABERTURA

| | |
|---|--------------------------------|
| Nome Empresarial | HPE AUTOMOTORES DO BRASIL LTDA |
| NIRE | 35217580083 |
| CNPJ | 54.305.743/0001-07 |
| Número de Ordem | 1850 |
| Natureza do Livro | DIARIO RESUMIDO |
| Município | SAO PAULO |
| Data do arquivamento dos atos constitutivos | 27/05/2002 |
| Data de arquivamento do ato de conversão de sociedade simples em sociedade empresária | |
| Data de encerramento do exercício social | 31/12/2022 |
| Quantidade total de linhas do arquivo digital | 550729 |

TERMO DE ENCERRAMENTO

| | |
|---|--------------------------------|
| Nome Empresarial | HPE AUTOMOTORES DO BRASIL LTDA |
| Natureza do Livro | DIARIO RESUMIDO |
| Número de ordem | 1850 |
| Quantidade total de linhas do arquivo digital | 550729 |
| Data de inicio | 01/12/2022 |
| Data de término | 31/12/2022 |

Este documento é parte integrante de escrituração cuja autenticação se comprova pelo recibo de número 76.3F.F7.3E.D0.F8.53.00.AA.84.4E.2B.A6.7A.2A.14.C2.CC.C8.71-5, nos termos do Decreto nº 8.683/2016.

Este relatório foi gerado pelo Sistema Público de Escrituração Digital – Sped

BALANÇO PATRIMONIAL



Entidade: HPE AUTOMOTORES DO BRASIL LTDA
 Período da Escrituração: 01/12/2023 a 31/12/2023 CNPJ: 54.305.743/0001-07
 Número de Ordem do Livro: 1862
 Período Selecionado: 01 de Janeiro de 2023 a 31 de Dezembro de 2023

| Descrição | Nota | Saldo Inicial | Saldo Final |
|---|------|----------------------|----------------------|
| TOTAL DO ATIVO | | R\$ 5.155.105.018,10 | R\$ 5.349.640.461,61 |
| CIRCULANTE | | R\$ 2.809.634.550,87 | R\$ 2.390.895.367,02 |
| Caixa e equivalentes de caixa | | R\$ 888.412.021,67 | R\$ 749.769.650,40 |
| Títulos e valores mobiliários | | R\$ 74.604.231,74 | R\$ 72.343.805,63 |
| Contas a receber de clientes | | R\$ 642.852.594,33 | R\$ 679.689.334,80 |
| Estoques | | R\$ 811.931.704,25 | R\$ 817.397.452,76 |
| Tributos a recuperar | | R\$ 82.243.039,89 | R\$ 42.403.848,52 |
| Instrumentos financeiros - derivativos | | R\$ 23.312.130,83 | R\$ 6.068.484,61 |
| Direitos creditórios cedidos | | R\$ 248.948.034,61 | R\$ 0,00 |
| Outros ativos | | R\$ 37.330.793,55 | R\$ 23.222.790,30 |
| NÃO CIRCULANTE | | R\$ 2.345.470.467,23 | R\$ 2.958.745.094,59 |
| Clientes longo prazo | | R\$ 7.870.926,61 | R\$ 156.568.630,94 |
| Instrumentos financeiros derivativos RLP | | R\$ 14.990.963,66 | R\$ 15.961.361,97 |
| Depósitos Judiciais | | R\$ 735.936.025,24 | R\$ 1.005.197.926,83 |
| Impostos a Recuperar longo prazo | | R\$ 3.881.595,75 | R\$ 212.006.996,67 |
| Direitos creditórios cedidos LP | | R\$ 1.292.985,41 | R\$ 0,00 |
| Ativo fiscal diferido | | R\$ 244.497.479,13 | R\$ 273.336.228,29 |
| Outros créditos longo prazo | | R\$ 17.438.845,80 | R\$ 18.563.699,56 |
| INVESTIMENTOS | | R\$ 515.946.597,11 | R\$ 476.127.708,21 |
| IMOBILIZADO | | R\$ 631.661.925,12 | R\$ 583.757.041,10 |
| INTANGÍVEL | | R\$ 171.953.123,40 | R\$ 217.225.501,02 |
| TOTAL DO PASSIVO | | R\$ 5.155.105.018,10 | R\$ 5.349.640.461,61 |
| CIRCULANTE | | R\$ 1.448.666.012,48 | R\$ 931.738.947,22 |
| Fornecedores nacionais e estrangeiros | | R\$ 131.437.215,21 | R\$ 117.632.450,18 |
| Impostos e contribuições a recolher | | R\$ 36.430.365,24 | R\$ 58.205.259,76 |
| Empréstimos e financiamentos | | R\$ 661.731.661,20 | R\$ 383.672.335,23 |
| Salários e encargos sociais | | R\$ 24.461.339,88 | R\$ 34.227.313,02 |
| Dividendos e juros sobre o capital próprio a pagar | | R\$ 67.608.989,59 | R\$ 0,00 |
| Instrumentos financeiros derivativos passivo circulante | | R\$ 199.252.998,17 | R\$ 105.078.673,56 |
| Receitas diferidas | | R\$ 5.746.828,71 | R\$ 5.329.890,56 |
| Direitos creditórios cedidos | | R\$ 248.948.034,61 | R\$ 148.521.573,40 |
| Adiantamento de Clientes | | R\$ 11.294.862,07 | R\$ 1.459.745,96 |
| Outras contas a pagar | | R\$ 61.753.717,80 | R\$ 77.611.705,55 |
| NÃO CIRCULANTE | | R\$ 1.504.369.284,05 | R\$ 1.895.043.118,67 |
| Empréstimos e Financiamentos longo prazo | | R\$ 346.073.112,70 | R\$ 294.689.092,85 |
| Impostos e contribuições a recolher longo prazo | | R\$ 1.200.428,91 | R\$ 427.753,48 |
| Imposto de renda e contribuição social a recolher NC | | R\$ 52.027.466,20 | R\$ 0,00 |
| Imposto de renda e contribuição social - diferidos | | R\$ 364.077.535,91 | R\$ 403.014.938,51 |
| Impostos sub-judice | | R\$ 726.338.872,19 | R\$ 991.514.807,67 |
| Provisão para contingências | | R\$ 11.860.673,63 | R\$ 30.709.409,25 |
| Provisão para garantia longo prazo | | R\$ 0,00 | R\$ 21.040.078,83 |
| Instrumentos financeiros derivativos exigível a longo prazo | | R\$ 34.251,24 | R\$ 1.098.975,09 |
| Direitos creditórios cedidos LP | | R\$ 1.292.985,41 | R\$ 151.084.105,13 |
| Outras contas a pagar longo prazo | | R\$ 1.463.957,86 | R\$ 1.463.957,86 |
| PATRIMONIO LIQUIDO | | R\$ 2.202.069.721,57 | R\$ 2.522.858.395,72 |
| Capital social | | R\$ 66.478.000,00 | R\$ 66.478.000,00 |
| Reserva de lucros | | R\$ 2.113.631.383,03 | R\$ 1.943.132.302,67 |
| Ajustes de avaliação patrimonial | | R\$ 21.960.338,54 | R\$ 17.968.801,23 |
| Lucros (prejuízos) acumulados | | R\$ 0,00 | R\$ 495.279.291,82 |

Este documento é parte integrante de escrituração cuja autenticação se comprova pelo recibo de número 60.D4.C3.20.B7.05.0B.3D.2C.85.84.7F.F5.B0.08.B8.8E.19.2A.DF-0, nos termos do Decreto nº 8.683/2016.

Este relatório foi gerado pelo Sistema Público de Escrituração Digital – Sped

Versão 10.2.1 do Visualizador

Página 1 de 1

DEMONSTRAÇÃO DE RESULTADO DO EXERCÍCIO



Entidade: HPE AUTOMOTORES DO BRASIL LTDA
Período da Escrituração: 01/12/2023 a 31/12/2023 **CNPJ:** 54.305.743/0001-07
Número de Ordem do Livro: 1862
Período Selecionado: 01 de Janeiro de 2023 a 31 de Dezembro de 2023

| Descrição | Nota | Saldo anterior | Saldo atual |
|---|------|------------------------|------------------------|
| RECEITA OPERACIONAL BRUTA | | R\$ 5.817.443.169,64 | R\$ 4.656.675.259,17 |
| Receita Bruta | | R\$ 5.817.443.169,64 | R\$ 4.656.675.259,17 |
| (-) DEDUÇÕES DA RECEITA BRUTA | | R\$ (1.012.090.302,23) | R\$ (756.903.042,72) |
| (-) Impostos sobre as vendas | | R\$ (656.411.770,48) | R\$ (542.127.665,15) |
| (-) Devoluções e abatimentos | | R\$ (355.678.531,75) | R\$ (214.775.377,57) |
| RECEITA OPERACIONAL LIQUIDA | | R\$ 4.805.352.867,41 | R\$ 3.899.772.216,45 |
| (-) CUSTOS DAS VENDAS | | R\$ (3.835.902.696,56) | R\$ (3.013.299.153,15) |
| LUCRO BRUTO | | R\$ 969.450.170,85 | R\$ 886.473.063,30 |
| (-) Despesas com vendas | | R\$ (335.218.828,04) | R\$ (419.457.386,18) |
| (-) Despesas administrativas | | R\$ (118.857.119,05) | R\$ (97.107.077,67) |
| (-) Outras receitas (despesas) líquidas | | R\$ (146.749.098,41) | R\$ (30.853.613,30) |
| Resultado na equivalência patrimonial | | R\$ 81.041.538,96 | R\$ 12.588.011,18 |
| RESULTADO ANTES DAS RECEITAS (DESPESAS) FINANCEIRAS LIQUIDA | | R\$ 449.666.664,31 | R\$ 351.642.997,33 |
| Despesas financeiras, líquidas | | R\$ (203.150.860,27) | R\$ 95.294.492,08 |
| RECEITA (DESPESAS) FINANCEIRAS LÍQUIDAS | | R\$ (203.150.860,27) | R\$ 95.294.492,08 |
| LUCRO (PREJ.) ANTES DO IR E DA CONTRIB.SOCIAL | | R\$ 246.515.804,04 | R\$ 446.937.489,41 |
| (-) Imposto de renda e contribuição social | | R\$ (254.782.064,04) | R\$ (53.913.658,96) |
| LUCRO (PREJUÍZO) DO EXERCÍCIO | | R\$ (8.266.260,00) | R\$ 393.023.830,45 |

Este documento é parte integrante de escrituração cuja autenticação se comprova pelo recibo de número 60.D4.C3.20.B7.05.0B.3D.2C.85.84.7F.F5.B0.08.B8.8E.19.2A.DF-0, nos termos do Decreto nº 8.683/2016.

Este relatório foi gerado pelo Sistema Público de Escrituração Digital – Sped

MINISTÉRIO DA FAZENDA
SECRETARIA DA RECEITA FEDERAL DO BRASIL
SISTEMA PÚBLICO DE ESCRITURAÇÃO DIGITAL – Sped



RECIBO DE ENTREGA DE ESCRITURAÇÃO CONTÁBIL DIGITAL

IDENTIFICAÇÃO DO TITULAR DA ESCRITURAÇÃO

| | |
|---|-----------------------------------|
| NIRE 35217580083 | CNPJ 54.305.743/0001-07 |
| NOME EMPRESARIAL HPE AUTOMOTORES DO BRASIL LTDA | |

IDENTIFICAÇÃO DA ESCRITURAÇÃO

| | |
|---|---|
| FORMA DA ESCRITURAÇÃO CONTÁBIL Livro Diário com Escrituração Resumida | PERÍODO DA ESCRITURAÇÃO 01/01/2023 a 31/01/2023 |
| NATUREZA DO LIVRO DIARIO RESUMIDO | NÚMERO DO LIVRO 1851 |
| IDENTIFICAÇÃO DO ARQUIVO (HASH) AF.1D.11.56.5B.F2.A4.3B.05.02.1F.4A.C1.40.EF.93.84.FA.A6.10 | |

ESTE LIVRO FOI ASSINADO COM OS SEGUINTE CERTIFICADOS DIGITAIS:

| QUALIFICAÇÃO DO SIGNATARIO | CPF/CNPJ | NOME | Nº SÉRIE DO CERTIFICADO | VALIDADE | RESPONSÁVEL LEGAL |
|----------------------------------|----------------|---|---|----------------------------|-------------------|
| Contador | [REDACTED] | | 818071420066787419 7 | 24/10/2022 a 24/10/2025 | Não |
| Pessoa Jurídica (e-CNPJ ou e-PJ) | 54305743000107 | HPE AUTOMOTORES DO BRASIL LTDA:54305743000107 | 165284432644277839 143687783296258101 423 | 08/02/2024 a 07/02/2025 | Sim |

NÚMERO DO RECIBO:

AF.1D.11.56.5B.F2.A4.3B.05.02.1F.4A.
C1.40.EF.93.84.FA.A6.10-1

Escrituração recebida via Internet
pelo Agente Receptor SERPRO

em 29/05/2024 às 19:07:18

1F.DF.B0.98.73.5C.C3.35
0A.00.A3.40.ED.35.29.E2

Considera-se autenticado o livro contábil a que se refere este recibo, dispensando-se a autenticação de que trata o art. 39 da Lei nº 8.934/1994. Este recibo comprova a autenticação.

BASE LEGAL: Decreto nº 1.800/1996, com a alteração do Decreto nº 8.683/2016, e arts. 39, 39-A, 39-B da Lei nº 8.934/1994 com a alteração da Lei Complementar nº 1247/2014.

MINISTÉRIO DA FAZENDA
SECRETARIA DA RECEITA FEDERAL DO BRASIL
SISTEMA PÚBLICO DE ESCRITURAÇÃO DIGITAL – Sped



RECIBO DE ENTREGA DE ESCRITURAÇÃO CONTÁBIL DIGITAL

IDENTIFICAÇÃO DO TITULAR DA ESCRITURAÇÃO

| | | |
|---|-----------------------------------|--|
| NIRE 35217580083 | CNPJ 54.305.743/0001-07 | |
| NOME EMPRESARIAL HPE AUTOMOTORES DO BRASIL LTDA | | |

IDENTIFICAÇÃO DA ESCRITURAÇÃO

| | |
|---|---|
| FORMA DA ESCRITURAÇÃO CONTÁBIL Livro Diário com Escrituração Resumida | PERÍODO DA ESCRITURAÇÃO 01/02/2023 a 28/02/2023 |
| NATUREZA DO LIVRO DIARIO RESUMIDO | NÚMERO DO LIVRO 1852 |
| IDENTIFICAÇÃO DO ARQUIVO (HASH) 35.C4.E6.11.C0.DC.17.26.3D.B0.63.D0.65.08.08.6E.80.C7.20.70 | |

ESTE LIVRO FOI ASSINADO COM OS SEGUINTE CERTIFICADOS DIGITAIS:

| QUALIFICAÇÃO DO SIGNATARIO | CPF/CNPJ | NOME | Nº SÉRIE DO CERTIFICADO | VALIDADE | RESPONSÁVEL LEGAL |
|----------------------------------|----------------|---|---|----------------------------|-------------------|
| Contador | | | 818071420066787419 7 | 24/10/2022 a 24/10/2025 | Não |
| Pessoa Jurídica (e-CNPJ ou e-PJ) | 54305743000107 | HPE AUTOMOTORES DO BRASIL LTDA:54305743000107 | 165284432644277839 143687783296258101 423 | 08/02/2024 a 07/02/2025 | Sim |

NÚMERO DO RECIBO:

35.C4.E6.11.C0.DC.17.26.3D.B0.63.D0.
65.08.08.6E.80.C7.20.70-9

Escrituração recebida via Internet
pelo Agente Receptor SERPRO

em 29/05/2024 às 19:45:51

EB.56.8B.16.F5.66.F0.18
A2.45.59.08.63.5F.A4.2C

Considera-se autenticado o livro contábil a que se refere este recibo, dispensando-se a autenticação de que trata o art. 39 da Lei nº 8.934/1994. Este recibo comprova a autenticação.

BASE LEGAL: Decreto nº 1.800/1996, com a alteração do Decreto nº 8.683/2016, e arts. 39, 39-A, 39-B da Lei nº 8.934/1994 com a alteração da Lei Complementar nº 1247/2014.

MINISTÉRIO DA FAZENDA
SECRETARIA DA RECEITA FEDERAL DO BRASIL
SISTEMA PÚBLICO DE ESCRITURAÇÃO DIGITAL – Sped



RECIBO DE ENTREGA DE ESCRITURAÇÃO CONTÁBIL DIGITAL

IDENTIFICAÇÃO DO TITULAR DA ESCRITURAÇÃO

| | |
|---|-----------------------------------|
| NIRE 35217580083 | CNPJ 54.305.743/0001-07 |
| NOME EMPRESARIAL HPE AUTOMOTORES DO BRASIL LTDA | |

IDENTIFICAÇÃO DA ESCRITURAÇÃO

| | |
|---|---|
| FORMA DA ESCRITURAÇÃO CONTÁBIL Livro Diário com Escrituração Resumida | PERÍODO DA ESCRITURAÇÃO 01/03/2023 a 31/03/2023 |
| NATUREZA DO LIVRO DIARIO RESUMIDO | NÚMERO DO LIVRO 1853 |
| IDENTIFICAÇÃO DO ARQUIVO (HASH) D4.58.A9.6A.A6.4B.1C.D0.C7.E9.70.A7.16.CD.BB.5F.B7.17.B1.41 | |

ESTE LIVRO FOI ASSINADO COM OS SEGUINTE CERTIFICADOS DIGITAIS:

| QUALIFICAÇÃO DO SIGNATARIO | CPF/CNPJ | NOME | Nº SÉRIE DO CERTIFICADO | VALIDADE | RESPONSÁVEL LEGAL |
|----------------------------------|----------------|---|---|----------------------------|-------------------|
| Contador | [REDACTED] | | 818071420066787419 7 | 24/10/2022 a 24/10/2025 | Não |
| Pessoa Jurídica (e-CNPJ ou e-PJ) | 54305743000107 | HPE AUTOMOTORES DO BRASIL LTDA:54305743000107 | 165284432644277839 143687783296258101 423 | 08/02/2024 a 07/02/2025 | Sim |

NÚMERO DO RECIBO:

D4.58.A9.6A.A6.4B.1C.D0.C7.E9.70.A7
.16.CD.BB.5F.B7.17.B1.41-9

Escrituração recebida via Internet
pelo Agente Receptor SERPRO

em 29/05/2024 às 21:04:06

45.96.9B.99.4F.CC.18.FA
DF.BB.4B.1B.C3.E2.F9.15

Considera-se autenticado o livro contábil a que se refere este recibo, dispensando-se a autenticação de que trata o art. 39 da Lei nº 8.934/1994. Este recibo comprova a autenticação.

BASE LEGAL: Decreto nº 1.800/1996, com a alteração do Decreto nº 8.683/2016, e arts. 39, 39-A, 39-B da Lei nº 8.934/1994 com a alteração da Lei Complementar nº 1247/2014.

MINISTÉRIO DA FAZENDA
SECRETARIA DA RECEITA FEDERAL DO BRASIL
SISTEMA PÚBLICO DE ESCRITURAÇÃO DIGITAL – Sped



RECIBO DE ENTREGA DE ESCRITURAÇÃO CONTÁBIL DIGITAL

IDENTIFICAÇÃO DO TITULAR DA ESCRITURAÇÃO

| | | |
|---|-----------------------------------|--|
| NIRE 35217580083 | CNPJ 54.305.743/0001-07 | |
| NOME EMPRESARIAL HPE AUTOMOTORES DO BRASIL LTDA | | |

IDENTIFICAÇÃO DA ESCRITURAÇÃO

| | |
|---|---|
| FORMA DA ESCRITURAÇÃO CONTÁBIL Livro Diário com Escrituração Resumida | PERÍODO DA ESCRITURAÇÃO 01/04/2023 a 30/04/2023 |
| NATUREZA DO LIVRO DIARIO RESUMIDO | NÚMERO DO LIVRO 1854 |
| IDENTIFICAÇÃO DO ARQUIVO (HASH) 05.76.F0.7C.63.48.58.61.78.63.D5.8E.C7.5A.E9.84.0E.B4.4D.86 | |

ESTE LIVRO FOI ASSINADO COM OS SEGUINTE CERTIFICADOS DIGITAIS:

| QUALIFICAÇÃO DO SIGNATARIO | CPF/CNPJ | NOME | Nº SÉRIE DO CERTIFICADO | VALIDADE | RESPONSÁVEL LEGAL |
|----------------------------------|----------------|---|---|----------------------------|-------------------|
| Contador | | | 818071420066787419 7 | 24/10/2022 a 24/10/2025 | Não |
| Pessoa Jurídica (e-CNPJ ou e-PJ) | 54305743000107 | HPE AUTOMOTORES DO BRASIL LTDA:54305743000107 | 165284432644277839 143687783296258101 423 | 08/02/2024 a 07/02/2025 | Sim |

NÚMERO DO RECIBO:

05.76.F0.7C.63.48.58.61.78.63.D5.8E.C
7.5A.E9.84.0E.B4.4D.86-0

Escrituração recebida via Internet
pelo Agente Receptor SERPRO

em 29/05/2024 às 21:11:53

3F.EB.2D.7D.91.16.85.73
6E.C4.66.BD.60.63.41.40

Considera-se autenticado o livro contábil a que se refere este recibo, dispensando-se a autenticação de que trata o art. 39 da Lei nº 8.934/1994. Este recibo comprova a autenticação.

BASE LEGAL: Decreto nº 1.800/1996, com a alteração do Decreto nº 8.683/2016, e arts. 39, 39-A, 39-B da Lei nº 8.934/1994 com a alteração da Lei Complementar nº 1247/2014.

MINISTÉRIO DA FAZENDA
SECRETARIA DA RECEITA FEDERAL DO BRASIL
SISTEMA PÚBLICO DE ESCRITURAÇÃO DIGITAL – Sped



RECIBO DE ENTREGA DE ESCRITURAÇÃO CONTÁBIL DIGITAL

IDENTIFICAÇÃO DO TITULAR DA ESCRITURAÇÃO

| | | |
|---|-----------------------------------|--|
| NIRE 35217580083 | CNPJ 54.305.743/0001-07 | |
| NOME EMPRESARIAL HPE AUTOMOTORES DO BRASIL LTDA | | |

IDENTIFICAÇÃO DA ESCRITURAÇÃO

| | |
|---|---|
| FORMA DA ESCRITURAÇÃO CONTÁBIL Livro Diário com Escrituração Resumida | PERÍODO DA ESCRITURAÇÃO 01/05/2023 a 31/05/2023 |
| NATUREZA DO LIVRO DIARIO RESUMIDO | NÚMERO DO LIVRO 1855 |
| IDENTIFICAÇÃO DO ARQUIVO (HASH) 7A.3E.2D.6C.CD.DC.48.4D.0F.58.F8.41.0D.B2.52.1E.D7.E4.B3.C0 | |

ESTE LIVRO FOI ASSINADO COM OS SEGUINTE CERTIFICADOS DIGITAIS:

| QUALIFICAÇÃO DO SIGNATARIO | CPF/CNPJ | NOME | Nº SÉRIE DO CERTIFICADO | VALIDADE | RESPONSÁVEL LEGAL |
|----------------------------------|----------------|---|---|----------------------------|-------------------|
| Contador | [REDACTED] | | 818071420066787419 7 | 24/10/2022 a 24/10/2025 | Não |
| Pessoa Jurídica (e-CNPJ ou e-PJ) | 54305743000107 | HPE AUTOMOTORES DO BRASIL LTDA:54305743000107 | 165284432644277839 143687783296258101 423 | 08/02/2024 a 07/02/2025 | Sim |

NÚMERO DO RECIBO:

7A.3E.2D.6C.CD.DC.48.4D.0F.58.F8.41
.0D.B2.52.1E.D7.E4.B3.C0-1

Escrituração recebida via Internet
pelo Agente Receptor SERPRO

em 29/05/2024 às 21:18:34

0A.16.D3.42.A7.20.76.E6
F7.BC.8A.38.D3.23.BC.93

Considera-se autenticado o livro contábil a que se refere este recibo, dispensando-se a autenticação de que trata o art. 39 da Lei nº 8.934/1994. Este recibo comprova a autenticação.

BASE LEGAL: Decreto nº 1.800/1996, com a alteração do Decreto nº 8.683/2016, e arts. 39, 39-A, 39-B da Lei nº 8.934/1994 com a alteração da Lei Complementar nº 1247/2014.

MINISTÉRIO DA FAZENDA
SECRETARIA DA RECEITA FEDERAL DO BRASIL
SISTEMA PÚBLICO DE ESCRITURAÇÃO DIGITAL – Sped



RECIBO DE ENTREGA DE ESCRITURAÇÃO CONTÁBIL DIGITAL

IDENTIFICAÇÃO DO TITULAR DA ESCRITURAÇÃO

| | | |
|---|-----------------------------------|--|
| NIRE 35217580083 | CNPJ 54.305.743/0001-07 | |
| NOME EMPRESARIAL HPE AUTOMOTORES DO BRASIL LTDA | | |

IDENTIFICAÇÃO DA ESCRITURAÇÃO

| | |
|---|---|
| FORMA DA ESCRITURAÇÃO CONTÁBIL Livro Diário com Escrituração Resumida | PERÍODO DA ESCRITURAÇÃO 01/06/2023 a 30/06/2023 |
| NATUREZA DO LIVRO DIARIO RESUMIDO | NÚMERO DO LIVRO 1856 |
| IDENTIFICAÇÃO DO ARQUIVO (HASH) 5B.23.35.5F.4B.CC.D8.32.00.F8.C8.A9.FB.6D.34.44.8F.06.EA.FF | |

ESTE LIVRO FOI ASSINADO COM OS SEGUINTE CERTIFICADOS DIGITAIS:

| QUALIFICAÇÃO DO SIGNATARIO | CPF/CNPJ | NOME | Nº SÉRIE DO CERTIFICADO | VALIDADE | RESPONSÁVEL LEGAL |
|----------------------------------|----------------|---|---|----------------------------|-------------------|
| Contador | | | 818071420066787419 7 | 24/10/2022 a 24/10/2025 | Não |
| Pessoa Jurídica (e-CNPJ ou e-PJ) | 54305743000107 | HPE AUTOMOTORES DO BRASIL LTDA:54305743000107 | 165284432644277839 143687783296258101 423 | 08/02/2024 a 07/02/2025 | Sim |

NÚMERO DO RECIBO:

5B.23.35.5F.4B.CC.D8.32.00.F8.C8.A9.
FB.6D.34.44.8F.06.EA.FF-1

Escrituração recebida via Internet
pelo Agente Receptor SERPRO

em 29/05/2024 às 21:23:58

B3.F4.FB.70.54.F1.72.12
E5.C6.3D.22.B2.21.E9.8D

Considera-se autenticado o livro contábil a que se refere este recibo, dispensando-se a autenticação de que trata o art. 39 da Lei nº 8.934/1994. Este recibo comprova a autenticação.

BASE LEGAL: Decreto nº 1.800/1996, com a alteração do Decreto nº 8.683/2016, e arts. 39, 39-A, 39-B da Lei nº 8.934/1994 com a alteração da Lei Complementar nº 1247/2014.

MINISTÉRIO DA FAZENDA
SECRETARIA DA RECEITA FEDERAL DO BRASIL
SISTEMA PÚBLICO DE ESCRITURAÇÃO DIGITAL – Sped



RECIBO DE ENTREGA DE ESCRITURAÇÃO CONTÁBIL DIGITAL

IDENTIFICAÇÃO DO TITULAR DA ESCRITURAÇÃO

| | |
|---|-----------------------------------|
| NIRE 35217580083 | CNPJ 54.305.743/0001-07 |
| NOME EMPRESARIAL HPE AUTOMOTORES DO BRASIL LTDA | |

IDENTIFICAÇÃO DA ESCRITURAÇÃO

| | |
|---|---|
| FORMA DA ESCRITURAÇÃO CONTÁBIL Livro Diário com Escrituração Resumida | PERÍODO DA ESCRITURAÇÃO 01/07/2023 a 31/07/2023 |
| NATUREZA DO LIVRO DIARIO RESUMIDO | NÚMERO DO LIVRO 1857 |
| IDENTIFICAÇÃO DO ARQUIVO (HASH) 00.2D.2E.27.8D.45.E0.1C.A4.C4.E7.5F.67.D9.AE.89.8C.41.CE.54 | |

ESTE LIVRO FOI ASSINADO COM OS SEGUINTE CERTIFICADOS DIGITAIS:

| QUALIFICAÇÃO DO SIGNATARIO | CPF/CNPJ | NOME | Nº SÉRIE DO CERTIFICADO | VALIDADE | RESPONSÁVEL LEGAL |
|----------------------------------|----------------|---|---|----------------------------|-------------------|
| Contador | [REDACTED] | | 818071420066787419 7 | 24/10/2022 a 24/10/2025 | Não |
| Pessoa Jurídica (e-CNPJ ou e-PJ) | 54305743000107 | HPE AUTOMOTORES DO BRASIL LTDA:54305743000107 | 165284432644277839 143687783296258101 423 | 08/02/2024 a 07/02/2025 | Sim |

NÚMERO DO RECIBO:

00.2D.2E.27.8D.45.E0.1C.A4.C4.E7.5F.
67.D9.AE.89.8C.41.CE.54-0

Escrituração recebida via Internet
pelo Agente Receptor SERPRO

em 29/05/2024 às 21:30:19

BD.E8.7A.0A.42.51.92.EF
B4.BB.4E.8B.5D.9C.FD.16

Considera-se autenticado o livro contábil a que se refere este recibo, dispensando-se a autenticação de que trata o art. 39 da Lei nº 8.934/1994. Este recibo comprova a autenticação.

BASE LEGAL: Decreto nº 1.800/1996, com a alteração do Decreto nº 8.683/2016, e arts. 39, 39-A, 39-B da Lei nº 8.934/1994 com a alteração da Lei Complementar nº 1247/2014.

MINISTÉRIO DA FAZENDA
SECRETARIA DA RECEITA FEDERAL DO BRASIL
SISTEMA PÚBLICO DE ESCRITURAÇÃO DIGITAL – Sped



RECIBO DE ENTREGA DE ESCRITURAÇÃO CONTÁBIL DIGITAL

IDENTIFICAÇÃO DO TITULAR DA ESCRITURAÇÃO

| | |
|---|-----------------------------------|
| NIRE 35217580083 | CNPJ 54.305.743/0001-07 |
| NOME EMPRESARIAL HPE AUTOMOTORES DO BRASIL LTDA | |

IDENTIFICAÇÃO DA ESCRITURAÇÃO

| | |
|---|---|
| FORMA DA ESCRITURAÇÃO CONTÁBIL Livro Diário com Escrituração Resumida | PERÍODO DA ESCRITURAÇÃO 01/08/2023 a 31/08/2023 |
| NATUREZA DO LIVRO DIARIO RESUMIDO | NÚMERO DO LIVRO 1858 |
| IDENTIFICAÇÃO DO ARQUIVO (HASH) 4F.8B.53.42.F7.8D.EA.8C.D0.B5.0E.DD.05.28.D0.9B.B0.BA.7D.EB | |

ESTE LIVRO FOI ASSINADO COM OS SEGUINTE CERTIFICADOS DIGITAIS:

| QUALIFICAÇÃO DO SIGNATARIO | CPF/CNPJ | NOME | Nº SÉRIE DO CERTIFICADO | VALIDADE | RESPONSÁVEL LEGAL |
|----------------------------------|----------------|---|---|----------------------------|-------------------|
| Contador | [REDACTED] | | 818071420066787419 7 | 24/10/2022 a 24/10/2025 | Não |
| Pessoa Jurídica (e-CNPJ ou e-PJ) | 54305743000107 | HPE AUTOMOTORES DO BRASIL LTDA:54305743000107 | 165284432644277839 143687783296258101 423 | 08/02/2024 a 07/02/2025 | Sim |

NÚMERO DO RECIBO:

4F.8B.53.42.F7.8D.EA.8C.D0.B5.0E.DD
.05.28.D0.9B.B0.BA.7D.EB-5

Escrituração recebida via Internet
pelo Agente Receptor SERPRO

em 29/05/2024 às 21:36:30

6F.9C.A0.B1.5D.C4.F5.B1
CC.F2.FF.C1.6D.5D.B0.3A

Considera-se autenticado o livro contábil a que se refere este recibo, dispensando-se a autenticação de que trata o art. 39 da Lei nº 8.934/1994. Este recibo comprova a autenticação.

BASE LEGAL: Decreto nº 1.800/1996, com a alteração do Decreto nº 8.683/2016, e arts. 39, 39-A, 39-B da Lei nº 8.934/1994 com a alteração da Lei Complementar nº 1247/2014.

MINISTÉRIO DA FAZENDA
SECRETARIA DA RECEITA FEDERAL DO BRASIL
SISTEMA PÚBLICO DE ESCRITURAÇÃO DIGITAL – Sped



RECIBO DE ENTREGA DE ESCRITURAÇÃO CONTÁBIL DIGITAL

IDENTIFICAÇÃO DO TITULAR DA ESCRITURAÇÃO

| | |
|---|-----------------------------------|
| NIRE 35217580083 | CNPJ 54.305.743/0001-07 |
| NOME EMPRESARIAL HPE AUTOMOTORES DO BRASIL LTDA | |

IDENTIFICAÇÃO DA ESCRITURAÇÃO

| | |
|---|---|
| FORMA DA ESCRITURAÇÃO CONTÁBIL Livro Diário com Escrituração Resumida | PERÍODO DA ESCRITURAÇÃO 01/09/2023 a 30/09/2023 |
| NATUREZA DO LIVRO DIARIO RESUMIDO | NÚMERO DO LIVRO 1859 |
| IDENTIFICAÇÃO DO ARQUIVO (HASH) 23.84.85.7E.25.96.FD.62.73.47.A6.F6.8F.F0.F4.DB.B5.90.AE.49 | |

ESTE LIVRO FOI ASSINADO COM OS SEGUINTE CERTIFICADOS DIGITAIS:

| QUALIFICAÇÃO DO SIGNATARIO | CPF/CNPJ | NOME | Nº SÉRIE DO CERTIFICADO | VALIDADE | RESPONSÁVEL LEGAL |
|----------------------------------|----------------|---|---|----------------------------|-------------------|
| Contador | [REDACTED] | | 818071420066787419 7 | 24/10/2022 a 24/10/2025 | Não |
| Pessoa Jurídica (e-CNPJ ou e-PJ) | 54305743000107 | HPE AUTOMOTORES DO BRASIL LTDA:54305743000107 | 165284432644277839 143687783296258101 423 | 08/02/2024 a 07/02/2025 | Sim |

NÚMERO DO RECIBO:

23.84.85.7E.25.96.FD.62.73.47.A6.F6.8
F.F0.F4.DB.B5.90.AE.49-3

Escrituração recebida via Internet
pelo Agente Receptor SERPRO

em 29/05/2024 às 21:41:39

3E.54.45.70.38.9A.1B.67
4D.4A.A6.29.EA.4A.22.4E

Considera-se autenticado o livro contábil a que se refere este recibo, dispensando-se a autenticação de que trata o art. 39 da Lei nº 8.934/1994. Este recibo comprova a autenticação.

BASE LEGAL: Decreto nº 1.800/1996, com a alteração do Decreto nº 8.683/2016, e arts. 39, 39-A, 39-B da Lei nº 8.934/1994 com a alteração da Lei Complementar nº 1247/2014.

MINISTÉRIO DA FAZENDA
SECRETARIA DA RECEITA FEDERAL DO BRASIL
SISTEMA PÚBLICO DE ESCRITURAÇÃO DIGITAL – Sped



RECIBO DE ENTREGA DE ESCRITURAÇÃO CONTÁBIL DIGITAL

IDENTIFICAÇÃO DO TITULAR DA ESCRITURAÇÃO

| | |
|---|-----------------------------------|
| NIRE 35217580083 | CNPJ 54.305.743/0001-07 |
| NOME EMPRESARIAL HPE AUTOMOTORES DO BRASIL LTDA | |

IDENTIFICAÇÃO DA ESCRITURAÇÃO

| | |
|---|---|
| FORMA DA ESCRITURAÇÃO CONTÁBIL Livro Diário com Escrituração Resumida | PERÍODO DA ESCRITURAÇÃO 01/10/2023 a 31/10/2023 |
| NATUREZA DO LIVRO DIARIO RESUMIDO | NÚMERO DO LIVRO 1860 |
| IDENTIFICAÇÃO DO ARQUIVO (HASH) 28.02.D2.27.42.2A.C0.5D.C0.6F.C3.AF.02.6F.72.25.8F.62.00.2A | |

ESTE LIVRO FOI ASSINADO COM OS SEGUINTE CERTIFICADOS DIGITAIS:

| QUALIFICAÇÃO DO SIGNATARIO | CPF/CNPJ | NOME | Nº SÉRIE DO CERTIFICADO | VALIDADE | RESPONSÁVEL LEGAL |
|----------------------------------|----------------|---|---|----------------------------|-------------------|
| Contador | [REDACTED] | [REDACTED] | 818071420066787419 7 | 24/10/2022 a 24/10/2025 | Não |
| Pessoa Jurídica (e-CNPJ ou e-PJ) | 54305743000107 | HPE AUTOMOTORES DO BRASIL LTDA:54305743000107 | 165284432644277839 143687783296258101 423 | 08/02/2024 a 07/02/2025 | Sim |

NÚMERO DO RECIBO:

28.02.D2.27.42.2A.C0.5D.C0.6F.C3.AF.
02.6F.72.25.8F.62.00.2A-0

Escrituração recebida via Internet
pelo Agente Receptor SERPRO

em 29/05/2024 às 21:46:51

F4.81.D7.3C.0D.02.3B.45
60.6D.80.A6.E9.54.A7.6B

Considera-se autenticado o livro contábil a que se refere este recibo, dispensando-se a autenticação de que trata o art. 39 da Lei nº 8.934/1994. Este recibo comprova a autenticação.

BASE LEGAL: Decreto nº 1.800/1996, com a alteração do Decreto nº 8.683/2016, e arts. 39, 39-A, 39-B da Lei nº 8.934/1994 com a alteração da Lei Complementar nº 1247/2014.

MINISTÉRIO DA FAZENDA
SECRETARIA DA RECEITA FEDERAL DO BRASIL
SISTEMA PÚBLICO DE ESCRITURAÇÃO DIGITAL – Sped



RECIBO DE ENTREGA DE ESCRITURAÇÃO CONTÁBIL DIGITAL

IDENTIFICAÇÃO DO TITULAR DA ESCRITURAÇÃO

| | |
|---|-----------------------------------|
| NIRE 35217580083 | CNPJ 54.305.743/0001-07 |
| NOME EMPRESARIAL HPE AUTOMOTORES DO BRASIL LTDA | |

IDENTIFICAÇÃO DA ESCRITURAÇÃO

| | |
|---|---|
| FORMA DA ESCRITURAÇÃO CONTÁBIL Livro Diário com Escrituração Resumida | PERÍODO DA ESCRITURAÇÃO 01/11/2023 a 30/11/2023 |
| NATUREZA DO LIVRO DIARIO RESUMIDO | NÚMERO DO LIVRO 1861 |
| IDENTIFICAÇÃO DO ARQUIVO (HASH) F7.58.80.06.75.55.BD.92.2B.9D.7C.ED.7E.EF.C8.AC.FE.FD.53.5A | |

ESTE LIVRO FOI ASSINADO COM OS SEGUINTE CERTIFICADOS DIGITAIS:

| QUALIFICAÇÃO DO SIGNATARIO | CPF/CNPJ | NOME | Nº SÉRIE DO CERTIFICADO | VALIDADE | RESPONSÁVEL LEGAL |
|----------------------------------|----------------|---|---|----------------------------|-------------------|
| Contador | | | 818071420066787419 7 | 24/10/2022 a 24/10/2025 | Não |
| Pessoa Jurídica (e-CNPJ ou e-PJ) | 54305743000107 | HPE AUTOMOTORES DO BRASIL LTDA:54305743000107 | 165284432644277839 143687783296258101 423 | 08/02/2024 a 07/02/2025 | Sim |

NÚMERO DO RECIBO:

F7.58.80.06.75.55.BD.92.2B.9D.7C.ED.
7E.EF.C8.AC.FE.FD.53.5A-9

Escrituração recebida via Internet
pelo Agente Receptor SERPRO

em 29/05/2024 às 21:52:53

1A.2E.E8.FC.19.64.39.BC
99.DE.66.19.70.16.D2.59

Considera-se autenticado o livro contábil a que se refere este recibo, dispensando-se a autenticação de que trata o art. 39 da Lei nº 8.934/1994. Este recibo comprova a autenticação.

BASE LEGAL: Decreto nº 1.800/1996, com a alteração do Decreto nº 8.683/2016, e arts. 39, 39-A, 39-B da Lei nº 8.934/1994 com a alteração da Lei Complementar nº 1247/2014.

MINISTÉRIO DA FAZENDA
SECRETARIA DA RECEITA FEDERAL DO BRASIL
SISTEMA PÚBLICO DE ESCRITURAÇÃO DIGITAL – Sped



RECIBO DE ENTREGA DE ESCRITURAÇÃO CONTÁBIL DIGITAL

IDENTIFICAÇÃO DO TITULAR DA ESCRITURAÇÃO

| | | |
|---|-----------------------------------|--|
| NIRE 35217580083 | CNPJ 54.305.743/0001-07 | |
| NOME EMPRESARIAL HPE AUTOMOTORES DO BRASIL LTDA | | |

IDENTIFICAÇÃO DA ESCRITURAÇÃO

| | |
|---|---|
| FORMA DA ESCRITURAÇÃO CONTÁBIL Livro Diário com Escrituração Resumida | PERÍODO DA ESCRITURAÇÃO 01/12/2023 a 31/12/2023 |
| NATUREZA DO LIVRO DIARIO RESUMIDO | NÚMERO DO LIVRO 1862 |
| IDENTIFICAÇÃO DO ARQUIVO (HASH) 60.D4.C3.20.B7.05.0B.3D.2C.85.84.7F.F5.B0.08.B8.8E.19.2A.DF | |

ESTE LIVRO FOI ASSINADO COM OS SEGUINTE CERTIFICADOS DIGITAIS:

| QUALIFICAÇÃO DO SIGNATARIO | CPF/CNPJ | NOME | Nº SÉRIE DO CERTIFICADO | VALIDADE | RESPONSÁVEL LEGAL |
|----------------------------------|----------------|---|---|----------------------------|-------------------|
| Contador | | | 818071420066787419 7 | 24/10/2022 a 24/10/2025 | Não |
| Pessoa Jurídica (e-CNPJ ou e-PJ) | 54305743000107 | HPE AUTOMOTORES DO BRASIL LTDA:54305743000107 | 165284432644277839 143687783296258101 423 | 08/02/2024 a 07/02/2025 | Sim |

NÚMERO DO RECIBO:

60.D4.C3.20.B7.05.0B.3D.2C.85.84.7F.
F5.B0.08.B8.8E.19.2A.DF-0

Escrituração recebida via Internet
pelo Agente Receptor SERPRO

em 29/05/2024 às 22:07:56

2F.AC.EF.2C.6C.FD.4B.D
D
76.13.D7.C0.16.C0.03.D5

Considera-se autenticado o livro contábil a que se refere este recibo, dispensando-se a autenticação de que trata o art. 39 da Lei nº 8.934/1994. Este recibo comprova a autenticação.

BASE LEGAL: Decreto nº 1.800/1996, com a alteração do Decreto nº 8.683/2016, e arts. 39, 39-A, 39-B da Lei nº 8.934/1994 com a alteração da Lei Complementar nº 1247/2014.

TERMOS DE ABERTURA E ENCERRAMENTO



Entidade: HPE AUTOMOTORES DO BRASIL LTDA
Período da Escrituração: 01/01/2023 a 31/01/2023 CNPJ: 54.305.743/0001-07
Número de Ordem do Livro: 1851

TERMO DE ABERTURA

| | |
|---|--------------------------------|
| Nome Empresarial | HPE AUTOMOTORES DO BRASIL LTDA |
| NIRE | 35217580083 |
| CNPJ | 54.305.743/0001-07 |
| Número de Ordem | 1851 |
| Natureza do Livro | DIARIO RESUMIDO |
| Município | SAO PAULO |
| Data do arquivamento dos atos constitutivos | 27/05/2002 |
| Data de arquivamento do ato de conversão de sociedade simples em sociedade empresária | |
| Data de encerramento do exercício social | 31/12/2023 |
| Quantidade total de linhas do arquivo digital | 575532 |

TERMO DE ENCERRAMENTO

| | |
|---|--------------------------------|
| Nome Empresarial | HPE AUTOMOTORES DO BRASIL LTDA |
| Natureza do Livro | DIARIO RESUMIDO |
| Número de ordem | 1851 |
| Quantidade total de linhas do arquivo digital | 575532 |
| Data de inicio | 01/01/2023 |
| Data de término | 31/01/2023 |

Este documento é parte integrante de escrituração cuja autenticação se comprova pelo recibo de número AF.1D.11.56.5B.F2.A4.3B.05.02.1F.4A.C1.40.EF.93.84.FA.A6.10-1, nos termos do Decreto nº 8.683/2016.

Este relatório foi gerado pelo Sistema Público de Escrituração Digital – Sped

TERMOS DE ABERTURA E ENCERRAMENTO



| | | | |
|---------------------------|--------------------------------|-------|--------------------|
| Entidade: | HPE AUTOMOTORES DO BRASIL LTDA | | |
| Período da Escrituração: | 01/02/2023 a 28/02/2023 | CNPJ: | 54.305.743/0001-07 |
| Número de Ordem do Livro: | 1852 | | |

TERMO DE ABERTURA

| | |
|---|--------------------------------|
| Nome Empresarial | HPE AUTOMOTORES DO BRASIL LTDA |
| NIRE | 35217580083 |
| CNPJ | 54.305.743/0001-07 |
| Número de Ordem | 1852 |
| Natureza do Livro | DIARIO RESUMIDO |
| Município | SAO PAULO |
| Data do arquivamento dos atos constitutivos | 27/05/2002 |
| Data de arquivamento do ato de conversão de sociedade simples em sociedade empresária | |
| Data de encerramento do exercício social | 31/12/2023 |
| Quantidade total de linhas do arquivo digital | 440774 |

TERMO DE ENCERRAMENTO

| | |
|---|--------------------------------|
| Nome Empresarial | HPE AUTOMOTORES DO BRASIL LTDA |
| Natureza do Livro | DIARIO RESUMIDO |
| Número de ordem | 1852 |
| Quantidade total de linhas do arquivo digital | 440774 |
| Data de inicio | 01/02/2023 |
| Data de término | 28/02/2023 |

Este documento é parte integrante de escrituração cuja autenticação se comprova pelo recibo de número 35.C4.E6.11.C0.DC.17.26.3D.B0.63.D0.65.08.08.6E.80.C7.20.70-9, nos termos do Decreto nº 8.683/2016.

Este relatório foi gerado pelo Sistema Público de Escrituração Digital – Sped

TERMOS DE ABERTURA E ENCERRAMENTO



Entidade: HPE AUTOMOTORES DO BRASIL LTDA
Período da Escrituração: 01/03/2023 a 31/03/2023 **CNPJ:** 54.305.743/0001-07
Número de Ordem do Livro: 1853

TERMO DE ABERTURA

| | |
|---|--------------------------------|
| Nome Empresarial | HPE AUTOMOTORES DO BRASIL LTDA |
| NIRE | 35217580083 |
| CNPJ | 54.305.743/0001-07 |
| Número de Ordem | 1853 |
| Natureza do Livro | DIARIO RESUMIDO |
| Município | SAO PAULO |
| Data do arquivamento dos atos constitutivos | 27/05/2002 |
| Data de arquivamento do ato de conversão de sociedade simples em sociedade empresária | |
| Data de encerramento do exercício social | 31/12/2023 |
| Quantidade total de linhas do arquivo digital | 453977 |

TERMO DE ENCERRAMENTO

| | |
|---|--------------------------------|
| Nome Empresarial | HPE AUTOMOTORES DO BRASIL LTDA |
| Natureza do Livro | DIARIO RESUMIDO |
| Número de ordem | 1853 |
| Quantidade total de linhas do arquivo digital | 453977 |
| Data de inicio | 01/03/2023 |
| Data de término | 31/03/2023 |

Este documento é parte integrante de escrituração cuja autenticação se comprova pelo recibo de número D4.58.A9.6A.A6.4B.1C.D0.C7.E9.70.A7.16.CD.BB.5F.B7.17.B1.41-9, nos termos do Decreto nº 8.683/2016.

Este relatório foi gerado pelo Sistema Público de Escrituração Digital – Sped

TERMOS DE ABERTURA E ENCERRAMENTO



Entidade: HPE AUTOMOTORES DO BRASIL LTDA
Período da Escrituração: 01/04/2023 a 30/04/2023 CNPJ: 54.305.743/0001-07
Número de Ordem do Livro: 1854

TERMO DE ABERTURA

| | |
|---|--------------------------------|
| Nome Empresarial | HPE AUTOMOTORES DO BRASIL LTDA |
| NIRE | 35217580083 |
| CNPJ | 54.305.743/0001-07 |
| Número de Ordem | 1854 |
| Natureza do Livro | DIARIO RESUMIDO |
| Município | SAO PAULO |
| Data do arquivamento dos atos constitutivos | 27/05/2002 |
| Data de arquivamento do ato de conversão de sociedade simples em sociedade empresária | |
| Data de encerramento do exercício social | 31/12/2023 |
| Quantidade total de linhas do arquivo digital | 405578 |

TERMO DE ENCERRAMENTO

| | |
|---|--------------------------------|
| Nome Empresarial | HPE AUTOMOTORES DO BRASIL LTDA |
| Natureza do Livro | DIARIO RESUMIDO |
| Número de ordem | 1854 |
| Quantidade total de linhas do arquivo digital | 405578 |
| Data de inicio | 01/04/2023 |
| Data de término | 30/04/2023 |

Este documento é parte integrante de escrituração cuja autenticação se comprova pelo recibo de número 05.76.F0.7C.63.48.58.61.78.63.D5.8E.C7.5A.E9.84.0E.B4.4D.86-0, nos termos do Decreto nº 8.683/2016.

Este relatório foi gerado pelo Sistema Público de Escrituração Digital – Sped

TERMOS DE ABERTURA E ENCERRAMENTO



| | | | |
|---------------------------|--------------------------------|-------|--------------------|
| Entidade: | HPE AUTOMOTORES DO BRASIL LTDA | | |
| Período da Escrituração: | 01/05/2023 a 31/05/2023 | CNPJ: | 54.305.743/0001-07 |
| Número de Ordem do Livro: | 1855 | | |

TERMO DE ABERTURA

| | |
|---|--------------------------------|
| Nome Empresarial | HPE AUTOMOTORES DO BRASIL LTDA |
| NIRE | 35217580083 |
| CNPJ | 54.305.743/0001-07 |
| Número de Ordem | 1855 |
| Natureza do Livro | DIARIO RESUMIDO |
| Município | SAO PAULO |
| Data do arquivamento dos atos constitutivos | 27/05/2002 |
| Data de arquivamento do ato de conversão de sociedade simples em sociedade empresária | |
| Data de encerramento do exercício social | 31/12/2023 |
| Quantidade total de linhas do arquivo digital | 476177 |

TERMO DE ENCERRAMENTO

| | |
|---|--------------------------------|
| Nome Empresarial | HPE AUTOMOTORES DO BRASIL LTDA |
| Natureza do Livro | DIARIO RESUMIDO |
| Número de ordem | 1855 |
| Quantidade total de linhas do arquivo digital | 476177 |
| Data de inicio | 01/05/2023 |
| Data de término | 31/05/2023 |

Este documento é parte integrante de escrituração cuja autenticação se comprova pelo recibo de número 7A.3E.2D.6C.CD.DC.48.4D.0F.58.F8.41.0D.B2.52.1E.D7.E4.B3.C0-1, nos termos do Decreto nº 8.683/2016.

Este relatório foi gerado pelo Sistema Público de Escrituração Digital – Sped

TERMOS DE ABERTURA E ENCERRAMENTO

Entidade: HPE AUTOMOTORES DO BRASIL LTDA
Período da Escrituração: 01/06/2023 a 30/06/2023 CNPJ: 54.305.743/0001-07
Número de Ordem do Livro: 1856



TERMO DE ABERTURA

| | |
|---|--------------------------------|
| Nome Empresarial | HPE AUTOMOTORES DO BRASIL LTDA |
| NIRE | 35217580083 |
| CNPJ | 54.305.743/0001-07 |
| Número de Ordem | 1856 |
| Natureza do Livro | DIARIO RESUMIDO |
| Município | SAO PAULO |
| Data do arquivamento dos atos constitutivos | 27/05/2002 |
| Data de arquivamento do ato de conversão de sociedade simples em sociedade empresária | |
| Data de encerramento do exercício social | 31/12/2023 |
| Quantidade total de linhas do arquivo digital | 393995 |

TERMO DE ENCERRAMENTO

| | |
|---|--------------------------------|
| Nome Empresarial | HPE AUTOMOTORES DO BRASIL LTDA |
| Natureza do Livro | DIARIO RESUMIDO |
| Número de ordem | 1856 |
| Quantidade total de linhas do arquivo digital | 393995 |
| Data de inicio | 01/06/2023 |
| Data de término | 30/06/2023 |

Este documento é parte integrante de escrituração cuja autenticação se comprova pelo recibo de número 5B.23.35.5F.4B.CC.D8.32.00.F8.C8.A9.FB.6D.34.44.8F.06.EA.FF-1, nos termos do Decreto nº 8.683/2016.

Este relatório foi gerado pelo Sistema Público de Escrituração Digital – Sped

TERMOS DE ABERTURA E ENCERRAMENTO



| | | | |
|---------------------------|--------------------------------|-------|--------------------|
| Entidade: | HPE AUTOMOTORES DO BRASIL LTDA | | |
| Período da Escrituração: | 01/07/2023 a 31/07/2023 | CNPJ: | 54.305.743/0001-07 |
| Número de Ordem do Livro: | 1857 | | |

TERMO DE ABERTURA

| | |
|---|--------------------------------|
| Nome Empresarial | HPE AUTOMOTORES DO BRASIL LTDA |
| NIRE | 35217580083 |
| CNPJ | 54.305.743/0001-07 |
| Número de Ordem | 1857 |
| Natureza do Livro | DIARIO RESUMIDO |
| Município | SAO PAULO |
| Data do arquivamento dos atos constitutivos | 27/05/2002 |
| Data de arquivamento do ato de conversão de sociedade simples em sociedade empresária | |
| Data de encerramento do exercício social | 31/12/2023 |
| Quantidade total de linhas do arquivo digital | 471202 |

TERMO DE ENCERRAMENTO

| | |
|---|--------------------------------|
| Nome Empresarial | HPE AUTOMOTORES DO BRASIL LTDA |
| Natureza do Livro | DIARIO RESUMIDO |
| Número de ordem | 1857 |
| Quantidade total de linhas do arquivo digital | 471202 |
| Data de inicio | 01/07/2023 |
| Data de término | 31/07/2023 |

Este documento é parte integrante de escrituração cuja autenticação se comprova pelo recibo de número 00.2D.2E.27.8D.45.E0.1C.A4.C4.E7.5F.67.D9.AE.89.8C.41.CE.54-0, nos termos do Decreto nº 8.683/2016.

Este relatório foi gerado pelo Sistema Público de Escrituração Digital – Sped

TERMOS DE ABERTURA E ENCERRAMENTO



Entidade: HPE AUTOMOTORES DO BRASIL LTDA
Período da Escrituração: 01/08/2023 a 31/08/2023 CNPJ: 54.305.743/0001-07
Número de Ordem do Livro: 1858

TERMO DE ABERTURA

| | |
|---|--------------------------------|
| Nome Empresarial | HPE AUTOMOTORES DO BRASIL LTDA |
| NIRE | 35217580083 |
| CNPJ | 54.305.743/0001-07 |
| Número de Ordem | 1858 |
| Natureza do Livro | DIARIO RESUMIDO |
| Município | SAO PAULO |
| Data do arquivamento dos atos constitutivos | 27/05/2002 |
| Data de arquivamento do ato de conversão de sociedade simples em sociedade empresária | |
| Data de encerramento do exercício social | 31/12/2023 |
| Quantidade total de linhas do arquivo digital | 515485 |

TERMO DE ENCERRAMENTO

| | |
|---|--------------------------------|
| Nome Empresarial | HPE AUTOMOTORES DO BRASIL LTDA |
| Natureza do Livro | DIARIO RESUMIDO |
| Número de ordem | 1858 |
| Quantidade total de linhas do arquivo digital | 515485 |
| Data de inicio | 01/08/2023 |
| Data de término | 31/08/2023 |

Este documento é parte integrante de escrituração cuja autenticação se comprova pelo recibo de número 4F.8B.53.42.F7.8D.EA.8C.D0.B5.0E.DD.05.28.D0.9B.B0.BA.7D.EB-5, nos termos do Decreto nº 8.683/2016.

Este relatório foi gerado pelo Sistema Público de Escrituração Digital – Sped

TERMOS DE ABERTURA E ENCERRAMENTO



Entidade: HPE AUTOMOTORES DO BRASIL LTDA
Período da Escrituração: 01/09/2023 a 30/09/2023 **CNPJ:** 54.305.743/0001-07
Número de Ordem do Livro: 1859

TERMO DE ABERTURA

| | |
|---|--------------------------------|
| Nome Empresarial | HPE AUTOMOTORES DO BRASIL LTDA |
| NIRE | 35217580083 |
| CNPJ | 54.305.743/0001-07 |
| Número de Ordem | 1859 |
| Natureza do Livro | DIARIO RESUMIDO |
| Município | SAO PAULO |
| Data do arquivamento dos atos constitutivos | 27/05/2002 |
| Data de arquivamento do ato de conversão de sociedade simples em sociedade empresária | |
| Data de encerramento do exercício social | 31/12/2023 |
| Quantidade total de linhas do arquivo digital | 472696 |

TERMO DE ENCERRAMENTO

| | |
|---|--------------------------------|
| Nome Empresarial | HPE AUTOMOTORES DO BRASIL LTDA |
| Natureza do Livro | DIARIO RESUMIDO |
| Número de ordem | 1859 |
| Quantidade total de linhas do arquivo digital | 472696 |
| Data de inicio | 01/09/2023 |
| Data de término | 30/09/2023 |

Este documento é parte integrante de escrituração cuja autenticação se comprova pelo recibo de número 23.84.85.7E.25.96.FD.62.73.47.A6.F6.8F.F0.F4.DB.B5.90.AE.49-3, nos termos do Decreto nº 8.683/2016.

Este relatório foi gerado pelo Sistema Público de Escrituração Digital – Sped

TERMOS DE ABERTURA E ENCERRAMENTO



Entidade: HPE AUTOMOTORES DO BRASIL LTDA
 Período da Escrituração: 01/10/2023 a 31/10/2023 CNPJ: 54.305.743/0001-07
 Número de Ordem do Livro: 1860

TERMO DE ABERTURA

| | |
|---|--------------------------------|
| Nome Empresarial | HPE AUTOMOTORES DO BRASIL LTDA |
| NIRE | 35217580083 |
| CNPJ | 54.305.743/0001-07 |
| Número de Ordem | 1860 |
| Natureza do Livro | DIARIO RESUMIDO |
| Município | SAO PAULO |
| Data do arquivamento dos atos constitutivos | 27/05/2002 |
| Data de arquivamento do ato de conversão de sociedade simples em sociedade empresária | |
| Data de encerramento do exercício social | 31/12/2023 |
| Quantidade total de linhas do arquivo digital | 471729 |

TERMO DE ENCERRAMENTO

| | |
|---|--------------------------------|
| Nome Empresarial | HPE AUTOMOTORES DO BRASIL LTDA |
| Natureza do Livro | DIARIO RESUMIDO |
| Número de ordem | 1860 |
| Quantidade total de linhas do arquivo digital | 471729 |
| Data de inicio | 01/10/2023 |
| Data de término | 31/10/2023 |

Este documento é parte integrante de escrituração cuja autenticação se comprova pelo recibo de número 28.02.D2.27.42.2A.C0.5D.C0.6F.C3.AF.02.6F.72.25.8F.62.00.2A-0, nos termos do Decreto nº 8.683/2016.

Este relatório foi gerado pelo Sistema Público de Escrituração Digital – Sped

TERMOS DE ABERTURA E ENCERRAMENTO



Entidade: HPE AUTOMOTORES DO BRASIL LTDA
Período da Escrituração: 01/11/2023 a 30/11/2023 **CNPJ:** 54.305.743/0001-07
Número de Ordem do Livro: 1861

TERMO DE ABERTURA

| | |
|---|--------------------------------|
| Nome Empresarial | HPE AUTOMOTORES DO BRASIL LTDA |
| NIRE | 35217580083 |
| CNPJ | 54.305.743/0001-07 |
| Número de Ordem | 1861 |
| Natureza do Livro | DIARIO RESUMIDO |
| Município | SAO PAULO |
| Data do arquivamento dos atos constitutivos | 27/05/2002 |
| Data de arquivamento do ato de conversão de sociedade simples em sociedade empresária | |
| Data de encerramento do exercício social | 31/12/2023 |
| Quantidade total de linhas do arquivo digital | 650606 |

TERMO DE ENCERRAMENTO

| | |
|---|--------------------------------|
| Nome Empresarial | HPE AUTOMOTORES DO BRASIL LTDA |
| Natureza do Livro | DIARIO RESUMIDO |
| Número de ordem | 1861 |
| Quantidade total de linhas do arquivo digital | 650606 |
| Data de inicio | 01/11/2023 |
| Data de término | 30/11/2023 |

Este documento é parte integrante de escrituração cuja autenticação se comprova pelo recibo de número F7.58.80.06.75.55.BD.92.2B.9D.7C.ED.7E.EF.C8.AC.FE.FD.53.5A-9, nos termos do Decreto nº 8.683/2016.

Este relatório foi gerado pelo Sistema Público de Escrituração Digital – Sped

TERMOS DE ABERTURA E ENCERRAMENTO



Entidade: HPE AUTOMOTORES DO BRASIL LTDA
 Período da Escrituração: 01/12/2023 a 31/12/2023 CNPJ: 54.305.743/0001-07
 Número de Ordem do Livro: 1862

TERMO DE ABERTURA

| | |
|---|--------------------------------|
| Nome Empresarial | HPE AUTOMOTORES DO BRASIL LTDA |
| NIRE | 35217580083 |
| CNPJ | 54.305.743/0001-07 |
| Número de Ordem | 1862 |
| Natureza do Livro | DIARIO RESUMIDO |
| Município | SAO PAULO |
| Data do arquivamento dos atos constitutivos | 27/05/2002 |
| Data de arquivamento do ato de conversão de sociedade simples em sociedade empresária | |
| Data de encerramento do exercício social | 31/12/2023 |
| Quantidade total de linhas do arquivo digital | 554246 |

TERMO DE ENCERRAMENTO

| | |
|---|--------------------------------|
| Nome Empresarial | HPE AUTOMOTORES DO BRASIL LTDA |
| Natureza do Livro | DIARIO RESUMIDO |
| Número de ordem | 1862 |
| Quantidade total de linhas do arquivo digital | 554246 |
| Data de inicio | 01/12/2023 |
| Data de término | 31/12/2023 |

Este documento é parte integrante de escrituração cuja autenticação se comprova pelo recibo de número 60.D4.C3.20.B7.05.0B.3D.2C.85.84.7F.F5.B0.08.B8.8E.19.2A.DF-0, nos termos do Decreto nº 8.683/2016.

Este relatório foi gerado pelo Sistema Público de Escrituração Digital – Sped



HPE AUTOMOTORES DO BRASIL LTDA

CAPACIDADE ECONÔMICA FINANCEIRA RELATIVA AO EXERCÍCIO DE 2022

| NOME | ÍNDICE/VALOR |
|--|--------------|
| LG - INDICE DE LIQUIDEZ GERAL (AC+RLP)/(PC+ELP) | 1,30 |
| LC - INDICE DE LIQUIDEZ CORRENTE AC/PC | 1,94 |
| IS - INDICE DE SOLVÊNCIA AT/(PC+PNC) | 1,75 |

LEGENDA / DADOS

| | |
|--|------------------|
| AC= ATIVO CIRCULANTE | 2.809.634.550,87 |
| RLP= REALIZAVEL A LONGO PRAZO | 1.025.908.821,60 |
| AT= ATIVO TOTAL | 5.155.105.018,10 |
| PC= PASSIVO CIRCULANTE | 1.448.666.012,48 |
| ELP= EXIGIVEL A LONGO PRAZO (Passivo não circulante) | 1.504.369.284,05 |

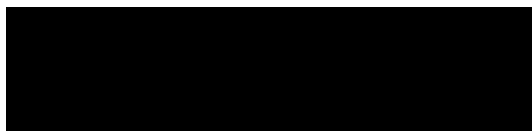
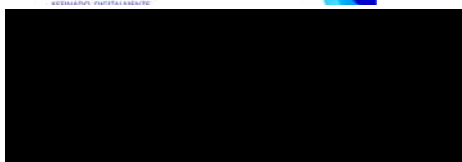



HPE AUTOMOTORES DO BRASIL LTDA

CAPACIDADE ECONÔMICA FINANCEIRA RELATIVA AO EXERCÍCIO DE 2023

| NOME | ÍNDICE/VALOR |
|--|--------------|
| LG - INDICE DE LIQUIDEZ GERAL (AC+RLP)/(PC+ELP) | 1,89 |
| LC - INDICE DE LIQUIDEZ CORRENTE AC/PC | 2,57 |
| IS - INDICE DE SOLVÊNCIA AT/(PC+PNC) | 1,89 |

LEGENDA / DADOS

| | |
|--|------------------|
| AC= ATIVO CIRCULANTE | 2.390.895.367,02 |
| RLP= REALIZAVEL A LONGO PRAZO | 2.958.745.094,59 |
| AT= ATIVO TOTAL | 5.349.640.461,61 |
| PC= PASSIVO CIRCULANTE | 931.738.947,22 |
| ELP= EXIGIVEL A LONGO PRAZO (Passivo não circulante) | 1.895.043.118,67 |

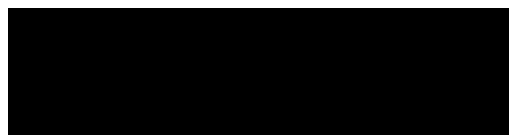
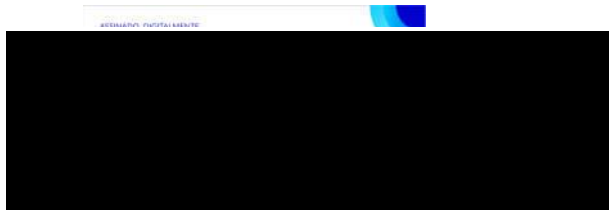



ESTADO DO MARANHÃO
SECRETARIA DE ESTADO DE SEGURANÇA PÚBLICA
UNIDADE GESTORA DE ATIVIDADES MEIO
SUPERVISÃO DE TRANSPORTES



ATESTADO DE APTIDÃO E CAPACIDADE TÉCNICA

Atestamos para fins de licitações públicas ou contratações com particulares, que a empresa **HPE AUTOMOTORES DO BRASIL LTDA.**, inscrita no CNPJ sob o nº. 54.305.743/0011-70, localizada à Quadra nº 05, 07 e 07-A, Distrito Mineiro Industrial de Catalão em Goiás, forneceu ao **GOVERNO DO ESTADO DO MARANHÃO**, representado pela **SECRETARIA DE ESTADO DE SEGURANÇA PÚBLICA - SSP MA**, inscrita no CNPJ sob o nº 06.354.500/0001-08, através do processo licitatório de Adesão ao Pregão Eletrônico nº 34/2014 do DPF/DF (Item 01), Ata de Registro de Preço nº. 27/2014, Processo Administrativo nº 08200.008038/2013-17, Notas de Empenho 2015NE02179, 2015NE02180, Contrato: 43/2015, 51(cinquenta e um) veículos tipo "SUV Caracterizado", marca Mitsubishi, modelo **PAJÉRO DAKAR HD**, com a mesma especificação do veículo previsto no processo originário, cumprindo, adequadamente, dentro do prazo e quantidade requerida, o compromisso de fornecimento dos veículos:

| DANFE | CHASSI | MODELO | DANFE | CHASSI | MODELO |
|--------|-------------------|-----------------|--------|-------------------|-----------------|
| 421975 | 93XDNKH8WFCF18834 | PAJERO DAKAR HD | 423977 | 93XDNKH8WFCF18866 | PAJERO DAKAR HD |
| 421974 | 93XDNKH8WFCF18843 | PAJERO DAKAR HD | 423980 | 93XDNKH8WFCF18844 | PAJERO DAKAR HD |
| 421976 | 93XDNKH8WFCF18845 | PAJERO DAKAR HD | 423965 | 93XDNKH8WFCF18833 | PAJERO DAKAR HD |
| 421977 | 93XDNKH8WFCF18848 | PAJERO DAKAR HD | 423966 | 93XDNKH8WFCF18836 | PAJERO DAKAR HD |
| 421979 | 93XDNKH8WFCF18858 | PAJERO DAKAR HD | 423967 | 93XDNKH8WFCF18837 | PAJERO DAKAR HD |
| 421981 | 93XDNKH8WFCF18867 | PAJERO DAKAR HD | 423969 | 93XDNKH8WFCF18841 | PAJERO DAKAR HD |
| 421980 | 93XDNKH8WFCF18869 | PAJERO DAKAR HD | 423978 | 93XDNKH8WFCF18847 | PAJERO DAKAR HD |
| 421978 | 93XDNKH8WFCF18873 | PAJERO DAKAR HD | 423975 | 93XDNKH8WFCF18853 | PAJERO DAKAR HD |
| 422770 | 93XDNKH8WFCF18839 | PAJERO DAKAR HD | 423971 | 93XDNKH8WFCF18872 | PAJERO DAKAR HD |
| 422772 | 93XDNKH8WFCF18852 | PAJERO DAKAR HD | 423979 | 93XDNKH8WFCF18840 | PAJERO DAKAR HD |
| 422773 | 93XDNKH8WFCF18854 | PAJERO DAKAR HD | 423981 | 93XDNKH8WFCF18874 | PAJERO DAKAR HD |
| 422769 | 93XDNKH8WFCF18856 | PAJERO DAKAR HD | 423982 | 93XDNKH8WFCF18876 | PAJERO DAKAR HD |
| 422775 | 93XDNKH8WFCF18859 | PAJERO DAKAR HD | 424079 | 93XDNKH8WFCF18877 | PAJERO DAKAR HD |
| 422771 | 93XDNKH8WFCF18860 | PAJERO DAKAR HD | 424080 | 93XDNKH8WFCF18891 | PAJERO DAKAR HD |
| 422777 | 93XDNKH8WFCF18864 | PAJERO DAKAR HD | 426039 | 93XDNKH8WFCF18831 | PAJERO DAKAR HD |
| 422774 | 93XDNKH8WFCF18870 | PAJERO DAKAR HD | 426034 | 93XDNKH8WFCF18835 | PAJERO DAKAR HD |
| 422776 | 93XDNKH8WFCF18886 | PAJERO DAKAR HD | 426035 | 93XDNKH8WFCF18838 | PAJERO DAKAR HD |
| 422778 | 93XDNKH8WFCF18832 | PAJERO DAKAR HD | 426042 | 93XDNKH8WFCF18849 | PAJERO DAKAR HD |
| 422780 | 93XDNKH8WFCF18846 | PAJERO DAKAR HD | 426022 | 93XDNKH8WFCF18857 | PAJERO DAKAR HD |
| 422779 | 93XDNKH8WFCF18878 | PAJERO DAKAR HD | 426037 | 93XDNKH8WFCF18862 | PAJERO DAKAR HD |
| 423970 | 93XDNKH8WFCF18847 | PAJERO DAKAR HD | 426038 | 93XDNKH8WFCF18865 | PAJERO DAKAR HD |
| 423973 | 93XDNKH8WFCF18850 | PAJERO DAKAR HD | 426033 | 93XDNKH8WFCF18868 | PAJERO DAKAR HD |
| 423974 | 93XDNKH8WFCF18851 | PAJERO DAKAR HD | 426040 | 93XDNKH8WFCF18871 | PAJERO DAKAR HD |
| 423972 | 93XDNKH8WFCF18855 | PAJERO DAKAR HD | 426036 | 93XDNKH8WFCF18883 | PAJERO DAKAR HD |
| 423968 | 93XDNKH8WFCF18861 | PAJERO DAKAR HD | 426041 | 93XDNKH8WFCF18875 | PAJERO DAKAR HD |
| 423976 | 93XDNKH8WFCF18863 | PAJERO DAKAR HD | | | |

Inexistindo, até a presente data, perante esta **SECRETARIA DE ESTADO DE SEGURANÇA PÚBLICA - SSP MA**, qualquer circunstância que possa afetar a regularidade comercial da empresa supracitada

Atestamos ainda, que os veículos fornecidos pela **HPE AUTOMOTORES DO BRASIL LTDA.** possuem boa qualidade e assistência técnica satisfatória, não havendo nada que a desabone

São Luís, 24 de Fevereiro de 2017.

GOVERNO DO ESTADO DO MARANHÃO
SECRETARIA DE ESTADO DE SEGURANÇA PÚBLICA - SSP
 Nome / Cargo / Assinatura do Responsável
 (Carimbo do CNPJ e Reconhecimento de Firma)

Encarregado Matrícula



SERVIÇO PÚBLICO FEDERAL
MESP - POLÍCIA FEDERAL
SERVIÇO DE CONTRATOS E CONVÊNIOS - SECC/DICON/COAD/DLOG/PF



ATESTADO DE CAPACIDADE TÉCNICA Nº 17478636/2021-SECC/DICON/CGAD/DLOG/PF

Processo nº 08200.001186/2021-11

Interessado: **HPE AUTOMOTORES DO BRASIL LTDA**

ATESTADO DE APTIDÃO E CAPACIDADE TÉCNICA

Atestamos para fins de licitações públicas ou contratações com particulares, que a empresa **HPE AUTOMOTORES DO BRASIL LTDA.**, inscrita no CNPJ sob o nº 54.305.743/0011-70, localizada à Quadra nº 05, 07 e 07-A, Distrito Mineiro Industrial de Catalão no estado de Goiás, forneceu ao **MINISTÉRIO DA JUSTIÇA E SEGURANÇA PÚBLICA**, representado pelo **DEPARTAMENTO DE POLÍCIA FEDERAL – DPF** em Brasília DF, inscrito no CNPJ sob o n.º 00.394.494/0014-50, através do pregão eletrônico SRP nº 007/2018 do SENASP DF, processo nº 08106.008022/2017-06, Ata nº 02/2018, contrato e primeiro aditivo ao contrato nº 50/2019-COAD/DLOG; a quantidade de **335 (trezentos e trinta e cinco) veículos automotores tipo caminhonete pick-up, marca Mitsubishi, modelo L200 TRITON SPORT GLS AT**, conforme relacionado abaixo distribuídas em todo o território nacional, cumprindo, adequadamente, dentro do prazo e quantidade requerida, o compromisso de fornecimento dos veículos:

| DANFE | CHASSI | DANFE | CHASSI | DANFE | CHASSI | DANFE | CHASSI |
|--------|-------------------|--------|-------------------|--------|-------------------|--------|-------------------|
| 542006 | 93XSYKL1TLCK27882 | 542254 | 93XSYKL1TLCK28074 | 544648 | 93XSYKL1TLCL30570 | 541951 | 93XSYKL1TLCK27917 |
| 542007 | 93XSYKL1TLCK27883 | 541863 | 93XSYKL1TLCK27988 | 541718 | 93XSYKL1TLCK27897 | 541952 | 93XSYKL1TLCK27918 |
| 542008 | 93XSYKL1TLCK27884 | 541864 | 93XSYKL1TLCK27994 | 541721 | 93XSYKL1TLCK27944 | 541953 | 93XSYKL1TLCK27919 |
| 542009 | 93XSYKL1TLCK27885 | 541865 | 93XSYKL1TLCK27996 | 541728 | 93XSYKL1TLCK28027 | 541954 | 93XSYKL1TLCK27920 |
| 542010 | 93XSYKL1TLCK27886 | 541866 | 93XSYKL1TLCK28007 | 541729 | 93XSYKL1TLCK28029 | 541955 | 93XSYKL1TLCK27921 |
| 542011 | 93XSYKL1TLCK27958 | 541867 | 93XSYKL1TLCK28008 | 541730 | 93XSYKL1TLCK28031 | 541956 | 93XSYKL1TLCK28047 |
| 542066 | 93XSYKL1TLCK27924 | 541868 | 93XSYKL1TLCK28009 | 542260 | 93XSYKL1TLCK28054 | 541957 | 93XSYKL1TLCK28049 |
| 542790 | 93XSYKL1TLCK28079 | 541869 | 93XSYKL1TLCK28010 | 542261 | 93XSYKL1TLCK28128 | 541958 | 93XSYKL1TLCK28145 |
| 542791 | 93XSYKL1TLCK28081 | 541870 | 93XSYKL1TLCK28012 | 542262 | 93XSYKL1TLCK28142 | 541959 | 93XSYKL1TLCK28146 |
| 542932 | 93XSYKL1TLCK28072 | 541871 | 93XSYKL1TLCK27990 | 542263 | 93XSYKL1TLCK28057 | 545586 | 93XSYKL1TLCL30572 |
| 542933 | 93XSYKL1TLCK28080 | 542792 | 93XSYKL1TLCK28071 | 542264 | 93XSYKL1TLCK28124 | 545587 | 93XSYKL1TLCL30573 |
| 544630 | 93XSYKL1TLCL30574 | 544720 | 93XSYKL1TLCL30619 | 544638 | 93XSYKL1TLCL30644 | 545591 | 93XSYKL1TLCL30571 |
| 542012 | 93XSYKL1TLCK27888 | 541732 | 93XSYKL1TLCK27929 | 544639 | 93XSYKL1TLCL30645 | 545593 | 93XSYKL1TLCL30614 |
| 542013 | 93XSYKL1TLCK27905 | 541733 | 93XSYKL1TLCK27930 | 544640 | 93XSYKL1TLCL30647 | 541897 | 93XSYKL1TLCK27893 |
| 542014 | 93XSYKL1TLCK27934 | 541734 | 93XSYKL1TLCK27933 | 541717 | 93XSYKL1TLCK27889 | 541898 | 93XSYKL1TLCK27904 |

| | | | | | | | |
|--------|-------------------|--------|-------------------|--------|-------------------|--------|-------------------|
| 542015 | 93XSYKL1TLCK27936 | 541735 | 93XSYKL1TLCK28014 | 541722 | 93XSYKL1TLCK27948 | 541899 | 93XSYKL1TLCK27910 |
| 542016 | 93XSYKL1TLCK27938 | 541736 | 93XSYKL1TLCK28015 | 541723 | 93XSYKL1TLCK27949 | 541900 | 93XSYKL1TLCK28098 |
| 542017 | 93XSYKL1TLCK27939 | 541737 | 93XSYKL1TLCK28023 | 541725 | 93XSYKL1TLCK27984 | 541901 | 93XSYKL1TLCK28100 |
| 542018 | 93XSYKL1TLCK27956 | 541738 | 93XSYKL1TLCK28151 | 541726 | 93XSYKL1TLCK27985 | 541902 | 93XSYKL1TLCK28102 |
| 542019 | 93XSYKL1TLCK27959 | 544637 | 93XSYKL1TLCL30643 | 541731 | 93XSYKL1TLCK28045 | 541903 | 93XSYKL1TLCK28108 |
| 542020 | 93XSYKL1TLCK27960 | 542276 | 93XSYKL1TLCK28022 | 542182 | 93XSYKL1TLCK28148 | 542196 | 93XSYKL1TLCK27953 |
| 542021 | 93XSYKL1TLCK27961 | 542277 | 93XSYKL1TLCK28025 | 542216 | 93XSYKL1TLCK28116 | 542197 | 93XSYKL1TLCK28016 |
| 542022 | 93XSYKL1TLCK28087 | 542510 | 93XSYKL1TLCK28096 | 542217 | 93XSYKL1TLCK28129 | 542198 | 93XSYKL1TLCK28017 |
| 545585 | 93XSYKL1TLCL30566 | 542511 | 93XSYKL1TLCK28137 | 542218 | 93XSYKL1TLCK28143 | 542199 | 93XSYKL1TLCK28018 |
| 545588 | 93XSYKL1TLCL30607 | 542788 | 93XSYKL1TLCK28105 | 542219 | 93XSYKL1TLCK28147 | 542200 | 93XSYKL1TLCK28028 |
| 545589 | 93XSYKL1TLCL30608 | 544662 | 93XSYKL1TLCL30652 | 542220 | 93XSYKL1TLCK28149 | 542201 | 93XSYKL1TLCK28032 |
| 545590 | 93XSYKL1TLCL30565 | 544713 | 93XSYKL1TLCL30605 | 544633 | 93XSYKL1TLCL30577 | 542202 | 93XSYKL1TLCK28033 |
| 545592 | 93XSYKL1TLCL30604 | 542265 | 93XSYKL1TLCK27923 | 544634 | 93XSYKL1TLCL30578 | 542203 | 93XSYKL1TLCK28034 |
| 541648 | 93XSYKL1TLCK27901 | 542266 | 93XSYKL1TLCK27931 | 544641 | 93XSYKL1TLCL30648 | 542204 | 93XSYKL1TLCK28035 |
| 541649 | 93XSYKL1TLCK27942 | 542267 | 93XSYKL1TLCK27932 | 544642 | 93XSYKL1TLCL30649 | 542205 | 93XSYKL1TLCK28036 |
| 541650 | 93XSYKL1TLCK27945 | 542268 | 93XSYKL1TLCK27971 | 541719 | 93XSYKL1TLCK27900 | 542206 | 93XSYKL1TLCK28039 |
| 541651 | 93XSYKL1TLCK27962 | 542269 | 93XSYKL1TLCK27972 | 542221 | 93XSYKL1TLCK28059 | 542207 | 93XSYKL1TLCK28044 |
| 541652 | 93XSYKL1TLCK27963 | 542270 | 93XSYKL1TLCK27982 | 542063 | 93XSYKL1TLCK27894 | 542208 | 93XSYKL1TLCK28046 |
| 541653 | 93XSYKL1TLCK28104 | 542271 | 93XSYKL1TLCK27986 | 542064 | 93XSYKL1TLCK27895 | 542209 | 93XSYKL1TLCK28067 |
| 541654 | 93XSYKL1TLCK28122 | 542272 | 93XSYKL1TLCK27991 | 542065 | 93XSYKL1TLCK27896 | 542210 | 93XSYKL1TLCK28068 |
| 541655 | 93XSYKL1TLCK28144 | 542273 | 93XSYKL1TLCK27992 | 542123 | 93XSYKL1TLCK28090 | 542211 | 93XSYKL1TLCK28069 |
| 544656 | 93XSYKL1TLCL30611 | 542928 | 93XSYKL1TLCK28062 | 542183 | 93XSYKL1TLCK28011 | 542212 | 93XSYKL1TLCK28070 |
| 541714 | 93XSYKL1TLCK27908 | 542929 | 93XSYKL1TLCK28066 | 542184 | 93XSYKL1TLCK28026 | 544618 | 93XSYKL1TLCL30588 |
| 541715 | 93XSYKL1TLCK28055 | 542930 | 93XSYKL1TLCK28118 | 542185 | 93XSYKL1TLCK28037 | 544619 | 93XSYKL1TLCL30589 |
| 541716 | 93XSYKL1TLCK28139 | 542931 | 93XSYKL1TLCK28123 | 542186 | 93XSYKL1TLCK28038 | 544620 | 93XSYKL1TLCL30590 |
| 541739 | 93XSYKL1TLCK27926 | 544627 | 93XSYKL1TLCL30600 | 542187 | 93XSYKL1TLCK28040 | 544621 | 93XSYKL1TLCL30591 |
| 541740 | 93XSYKL1TLCK27928 | 544628 | 93XSYKL1TLCL30601 | 542188 | 93XSYKL1TLCK28050 | 544622 | 93XSYKL1TLCL30592 |
| 542255 | 93XSYKL1TLCK28119 | 544712 | 93XSYKL1TLCL30646 | 542189 | 93XSYKL1TLCK28052 | 544624 | 93XSYKL1TLCL30651 |
| | | | | | | | |



| | | | | | | | |
|--------|-------------------|--------|-------------------|--------|-------------------|--------|-------------------|
| 542256 | 93XSYKL1TLCK28121 | 541861 | 93XSYKL1TLCK28043 | 542190 | 93XSYKL1TLCK28053 | 542213 | 93XSYKL1TLCK28019 |
| 542257 | 93XSYKL1TLCK28125 | 541886 | 93XSYKL1TLCK27935 | 542191 | 93XSYKL1TLCK28058 | 542214 | 93XSYKL1TLCK28020 |
| 542258 | 93XSYKL1TLCK28133 | 541887 | 93XSYKL1TLCK27941 | 542192 | 93XSYKL1TLCK28064 | 542215 | 93XSYKL1TLCK28021 |
| 542259 | 93XSYKL1TLCK28135 | 541888 | 93XSYKL1TLCK27979 | 542193 | 93XSYKL1TLCK28112 | 542274 | 93XSYKL1TLCK27899 |
| 544631 | 93XSYKL1TLCL30575 | 541889 | 93XSYKL1TLCK28004 | 542194 | 93XSYKL1TLCK28130 | 542275 | 93XSYKL1TLCK27902 |
| 544632 | 93XSYKL1TLCL30576 | 541890 | 93XSYKL1TLCK28013 | 542195 | 93XSYKL1TLCK28150 | 542285 | 93XSYKL1TLCK28138 |
| 544636 | 93XSYKL1TLCL30617 | 541891 | 93XSYKL1TLCK28024 | 542278 | 93XSYKL1TLCK27903 | 542505 | 93XSYKL1TLCK28084 |
| 541808 | 93XSYKL1TLCK27912 | 541892 | 93XSYKL1TLCK28111 | 542279 | 93XSYKL1TLCK27937 | 542506 | 93XSYKL1TLCK28091 |
| 541809 | 93XSYKL1TLCK27964 | 542907 | 93XSYKL1TLCK28051 | 542280 | 93XSYKL1TLCK27968 | 542507 | 93XSYKL1TLCK28099 |
| 541810 | 93XSYKL1TLCK27965 | 542908 | 93XSYKL1TLCK28063 | 542281 | 93XSYKL1TLCK27989 | 542789 | 93XSYKL1TLCK28106 |
| 541811 | 93XSYKL1TLCK27966 | 544629 | 93XSYKL1TLCL30602 | 542282 | 93XSYKL1TLCK28107 | 542024 | 93XSYKL1TLCK27957 |
| 541812 | 93XSYKL1TLCK27967 | 544707 | 93XSYKL1TLCL30596 | 542504 | 93XSYKL1TLCK28095 | 542025 | 93XSYKL1TLCK27997 |
| 541813 | 93XSYKL1TLCK27969 | 541656 | 93XSYKL1TLCK27890 | 543072 | 93XSYKL1TLCK28093 | 542026 | 93XSYKL1TLCK27998 |
| 541814 | 93XSYKL1TLCK27970 | 541657 | 93XSYKL1TLCK27891 | 544611 | 93XSYKL1TLCL30580 | 542513 | 93XSYKL1TLCK27975 |
| 541815 | 93XSYKL1TLCK27973 | 541658 | 93XSYKL1TLCK27892 | 544612 | 93XSYKL1TLCL30581 | 542514 | 93XSYKL1TLCK27987 |
| 541816 | 93XSYKL1TLCK27974 | 541659 | 93XSYKL1TLCK27906 | 544613 | 93XSYKL1TLCL30582 | 542515 | 93XSYKL1TLCK27993 |
| 541817 | 93XSYKL1TLCK27976 | 541660 | 93XSYKL1TLCK27909 | 544614 | 93XSYKL1TLCL30583 | 542516 | 93XSYKL1TLCK28005 |
| 541818 | 93XSYKL1TLCK27977 | 541661 | 93XSYKL1TLCK27913 | 544615 | 93XSYKL1TLCL30584 | 542517 | 93XSYKL1TLCK28042 |
| 541819 | 93XSYKL1TLCK27978 | 541662 | 93XSYKL1TLCK27914 | 544616 | 93XSYKL1TLCL30585 | 542518 | 93XSYKL1TLCK28114 |
| 541820 | 93XSYKL1TLCK27980 | 541663 | 93XSYKL1TLCK27915 | 544617 | 93XSYKL1TLCL30586 | 542519 | 93XSYKL1TLCK28115 |
| 541821 | 93XSYKL1TLCK27981 | 541664 | 93XSYKL1TLCK27940 | 544623 | 93XSYKL1TLCL30650 | 542520 | 93XSYKL1TLCK28060 |
| 541822 | 93XSYKL1TLCK27983 | 541665 | 93XSYKL1TLCK27946 | 542038 | 93XSYKL1TLCK27952 | 542521 | 93XSYKL1TLCK28126 |
| 541823 | 93XSYKL1TLCK27999 | 541666 | 93XSYKL1TLCK27947 | 542039 | 93XSYKL1TLCK28030 | 542918 | 93XSYKL1TLCK27925 |
| 541824 | 93XSYKL1TLCK28001 | 541667 | 93XSYKL1TLCK28061 | 542040 | 93XSYKL1TLCK28041 | 542919 | 93XSYKL1TLCK27927 |
| 541825 | 93XSYKL1TLCK28002 | 541668 | 93XSYKL1TLCK28065 | 542283 | 93XSYKL1TLCK28088 | 542920 | 93XSYKL1TLCK27950 |
| 541826 | 93XSYKL1TLCK28003 | 541669 | 93XSYKL1TLCK28086 | 542284 | 93XSYKL1TLCK28092 | 542921 | 93XSYKL1TLCK27951 |
| 541827 | 93XSYKL1TLCK28006 | 541670 | 93XSYKL1TLCK28089 | 542512 | 93XSYKL1TLCK28132 | 542922 | 93XSYKL1TLCK27954 |
| 541893 | 93XSYKL1TLCK28048 | 541671 | 93XSYKL1TLCK28094 | 542925 | 93XSYKL1TLCK27898 | 542923 | 93XSYKL1TLCK28000 |



| | | | | | | | |
|--------|-------------------|--------|-------------------|--------|-------------------|--------|-------------------|
| 541894 | 93XSYKL1TLCK28056 | 541672 | 93XSYKL1TLCK28101 | 542926 | 93XSYKL1TLCK28085 | 542924 | 93XSYKL1TLCK28113 |
| 541895 | 93XSYKL1TLCK28127 | 541673 | 93XSYKL1TLCK28103 | 542927 | 93XSYKL1TLCK28110 | 544714 | 93XSYKL1TLCK28106 |
| 541896 | 93XSYKL1TLCK28140 | 541674 | 93XSYKL1TLCK28117 | 544659 | 93XSYKL1TLCK28109 | 544715 | 93XSYKL1TLCK28109 |
| 544625 | 93XSYKL1TLCK28131 | 541675 | 93XSYKL1TLCK28131 | 544660 | 93XSYKL1TLCK28131 | 544716 | 93XSYKL1TLCK28106 |
| 544626 | 93XSYKL1TLCK28134 | 541676 | 93XSYKL1TLCK28134 | 544661 | 93XSYKL1TLCK28134 | 541930 | 93XSYKL1TLCK27887 |
| 544705 | 93XSYKL1TLCK28136 | 541677 | 93XSYKL1TLCK28136 | 541720 | 93XSYKL1TLCK27911 | 541931 | 93XSYKL1TLCK27907 |
| 544706 | 93XSYKL1TLCK28075 | 542498 | 93XSYKL1TLCK28075 | 541724 | 93XSYKL1TLCK27955 | 541932 | 93XSYKL1TLCK27922 |
| 544708 | 93XSYKL1TLCK28076 | 542499 | 93XSYKL1TLCK28076 | 541727 | 93XSYKL1TLCK27995 | 541933 | 93XSYKL1TLCK28109 |
| 544709 | 93XSYKL1TLCK28078 | 542500 | 93XSYKL1TLCK28078 | 542067 | 93XSYKL1TLCK28097 | 544658 | 93XSYKL1TLCK28109 |
| 544710 | 93XSYKL1TLCK28082 | 542501 | 93XSYKL1TLCK28082 | 542508 | 93XSYKL1TLCK28120 | | |
| 544711 | 93XSYKL1TLCK28083 | 542502 | 93XSYKL1TLCK28083 | 542509 | 93XSYKL1TLCK28141 | | |
| 542041 | 93XSYKL1TLCK27943 | 544645 | 93XSYKL1TLCK27943 | 544635 | 93XSYKL1TLCK27943 | | |
| 542042 | 93XSYKL1TLCK28077 | 544646 | 93XSYKL1TLCK28077 | 544652 | 93XSYKL1TLCK28077 | | |
| 542253 | 93XSYKL1TLCK28073 | 544647 | 93XSYKL1TLCK28073 | 541950 | 93XSYKL1TLCK27916 | | |



Inexistindo, até a presente data, perante este **DEPARTAMENTO DE POLICIA FEDERAL – DPF DF**, qualquer circunstância que possa afetar a regularidade comercial da empresa supracitada.

Atestamos ainda, que os veículos fornecidos pela **HPE AUTOMOTORES DO BRASIL LTDA.** possuem boa qualidade e assistência técnica satisfatória, não havendo nada que a desabone.

[Redacted Signature]
Diretor de Administração e Logística Policial
Ordenador de Despesas - UG 200334



Documento assinado eletronicamente por [Redacted], **Diretor(a)**, em 28/01/2021, às 12:06, conforme horário oficial de Brasília, com fundamento no art. 6º, § 1º, do [Decreto nº 8.539, de 8 de outubro de 2015](#).



A autenticidade deste documento pode ser conferida no site http://sei.dpf.gov.br/sei/controlador_externo.php?acao=documento_conferir&id_orgao_acesso_externo=0, informando o código verificador **17478636** e o código CRC **FE30C519**.



SERVIÇO PÚBLICO FEDERAL
 MJSP - POLÍCIA FEDERAL
 SERVIÇO DE CONTRATOS E CONVÊNIOS - SECC/DICON/CGAD/DLOG/PF



ATESTADO DE CAPACIDADE TÉCNICA Nº 15925030/2020-SECC/DICON/CGAD/DLOG/PF

Processo nº 08200.016670/2020-55

Interessado: HPE AUTOMOTORES DO BRASIL LTDA

Atestamos para fins de licitações públicas ou contratações com particulares, que a empresa **HPE AUTOMOTORES DO BRASIL LTDA.**, inscrita no CNPJ sob o nº 54.305.743/0011-70, localizada à Quadra nº 05, 07 e 07-A, Distrito Mineral Industrial de Catalão em Goiás, forneceu à **POLÍCIA FEDERAL – PF**, inscrito no CNPJ sob o n.º 00.394.494/0014-50, através do processo licitatório PE SRP nº 22/2019, processo nº 08650.009902/2019-97, ata SRP nº 9/2019 – item 01, contrato 57/2019-CGAD/DLOG/PF, processo: 08211.003240/2019-19, nota de empenho 2019NE801971, **12(doze) veículos tipo camioneta/utilitário, marca Mitsubishi, Modelo OUTLANDER HPE 3.0 AWD AT, com proteção balística de nível III-A** cumprindo, adequadamente dentro do prazo e quantidade requerida, o compromisso de fornecimento dos veículos:

| DANFE | CHASSI | MODELO | COR |
|--------|-------------------|----------------------------|---------------------|
| 542090 | JMYXLGF4WLZA00121 | OUTLANDER HPE-S 3.0 AWD AT | PRETO AMETHYST/MICA |
| 542091 | JMYXLGF4WLJA00110 | OUTLANDER HPE-S 3.0 AWD AT | PRETO AMETHYST/MICA |
| 542092 | JMYXLGF4WLJA00136 | OUTLANDER HPE-S 3.0 AWD AT | PRETO AMETHYST/MICA |
| 542093 | JMYXLGF4WLJA00154 | OUTLANDER HPE-S 3.0 AWD AT | PRETO AMETHYST/MICA |
| 542094 | JMYXLGF4WLJA00165 | OUTLANDER HPE-S 3.0 AWD AT | PRETO AMETHYST/MICA |
| 542095 | JMYXLGF4WLJA00168 | OUTLANDER HPE-S 3.0 AWD AT | PRETO AMETHYST/MICA |
| 542096 | JMYXLGF4WLJA00178 | OUTLANDER HPE-S 3.0 AWD AT | PRETO AMETHYST/MICA |
| 542097 | JMYXLGF4WLJA00181 | OUTLANDER HPE-S 3.0 AWD AT | PRETO AMETHYST/MICA |
| 542098 | JMYXLGF4WLZA00152 | OUTLANDER HPE-S 3.0 AWD AT | PRETO AMETHYST/MICA |
| 542099 | JMYXLGF4WLZA00174 | OUTLANDER HPE-S 3.0 AWD AT | PRETO AMETHYST/MICA |
| 542100 | JMYXLGF4WLZA00182 | OUTLANDER HPE-S 3.0 AWD AT | PRETO AMETHYST/MICA |
| 542141 | JMYXLGF4WLJA00106 | OUTLANDER HPE-S 3.0 AWD AT | PRETO AMETHYST/MICA |

Inexistindo, até a presente data, perante a **POLICIA FEDERAL – PF**, qualquer circunstância que possa afetar a regularidade comercial da empresa supracitada.

Atestamos ainda, que os veículos fornecidos pela **HPE AUTOMOTORES DO BRASIL LTDA.** possuem boa qualidade e assistência técnica satisfatória, não havendo nada que a desabone.



[Redacted]
Delegado de Polícia Federal
Diretor de Administração e Logística Policial
Ordenador de Despesas - UG 200334



Documento assinado eletronicamente por [Redacted] **Diretor(a)**, em 02/09/2020, às 19:44, conforme horário oficial de Brasília, com fundamento no art. 6º, § 1º, do [Decreto nº 8.539, de 8 de outubro de 2015](#).



A autenticidade deste documento pode ser conferida no site http://sei.dpf.gov.br/sei/controlador_externo.php?acao=documento_conferir&id_orgao_acesso_externo=0, informando o código verificador **15925030** e o código CRC **AF0B3583**.



GOVERNO DO ESTADO DA BAHIA
SECRETARIA DA SEGURANÇA PÚBLICA - SSP



ATESTADO DE CAPACIDADE TÉCNICA

Atestamos para fins de licitações públicas ou contratações com particulares, que a empresa **HPE AUTOMOTORES DO BRASIL LTDA.**, inscrita no CNPJ sob o nº. 54.305.743/0011-70, localizada à Quadra nº 05, 07 e 07-A, Distrito Mineral Industrial de Catalão em Goiás, forneceu ao **GOVERNO DO ESTADO DA BAHIA** através da **SECRETARIA DA SEGURANÇA PÚBLICA – SSP BA**, inscrita no CNPJ sob o nº 13.937.149/0001-43, através do processo licitatório PE nº 40/2020/SEGEN/MJSP, por Sistema de Registro de Preços nº 21/2020/SEGEN/MJSP, Contrato Nº 15/2021 e 1º Termo Aditivo ao Contrato Nº 15/2021, AFM nº 20.004.00039/2021 e AFM nº 20.004.00008/2022, a quantidade de **125(cento e vinte e cinco) veículos tipo caminhonete pick-up cabine dupla marca Mitsubishi**, dotadas de equipamentos de sinalização visual, acústica e grafismo, destinados para atendimento ao **CORPO DE BOMBEIROS MILITAR DA BAHIA – CBMBA**, cumprindo, adequadamente dentro do prazo e quantidade requerida, o compromisso de fornecimento dos veículos:

| UNID. | DANFE | CHASSI | MODELO |
|-------|--------|------------------|--------------------|
| 1 | 585103 | 93XSYKL1TNM50122 | L200 TRITON GLS AT |
| 2 | 585104 | 93XSYKL1TNM50133 | L200 TRITON GLS AT |
| 3 | 585105 | 93XSYKL1TNM50136 | L200 TRITON GLS AT |
| 4 | 585106 | 93XSYKL1TNM50144 | L200 TRITON GLS AT |
| 5 | 585107 | 93XSYKL1TNM50147 | L200 TRITON GLS AT |
| 6 | 585108 | 93XSYKL1TNM50151 | L200 TRITON GLS AT |
| 7 | 585109 | 93XSYKL1TNM50164 | L200 TRITON GLS AT |
| 8 | 585110 | 93XSYKL1TNM50172 | L200 TRITON GLS AT |
| 9 | 585111 | 93XSYKL1TNM50178 | L200 TRITON GLS AT |
| 10 | 585112 | 93XSYKL1TNM50186 | L200 TRITON GLS AT |
| 11 | 585113 | 93XSYKL1TNM50199 | L200 TRITON GLS AT |
| 12 | 585114 | 93XSYKL1TNM50203 | L200 TRITON GLS AT |
| 13 | 585115 | 93XSYKL1TNM50213 | L200 TRITON GLS AT |
| 14 | 585116 | 93XSYKL1TNM50217 | L200 TRITON GLS AT |
| 15 | 585117 | 93XSYKL1TNM50220 | L200 TRITON GLS AT |
| 16 | 585118 | 93XSYKL1TNM50224 | L200 TRITON GLS AT |
| 17 | 585119 | 93XSYKL1TNM50228 | L200 TRITON GLS AT |
| 18 | 585120 | 93XSYKL1TNM50232 | L200 TRITON GLS AT |
| 19 | 585121 | 93XSYKL1TNM50236 | L200 TRITON GLS AT |
| 20 | 585122 | 93XSYKL1TNM50241 | L200 TRITON GLS AT |
| 21 | 585123 | 93XSYKL1TNM50248 | L200 TRITON GLS AT |
| 22 | 585124 | 93XSYKL1TNM50252 | L200 TRITON GLS AT |
| 23 | 585125 | 93XSYKL1TNM50434 | L200 TRITON GLS AT |
| 24 | 585126 | 93XSYKL1TNM50438 | L200 TRITON GLS AT |
| 25 | 585127 | 93XSYKL1TNM50472 | L200 TRITON GLS AT |
| 26 | 585368 | 93XSYKL1TNM50489 | L200 TRITON GLS AT |
| 27 | 585369 | 93XSYKL1TNM50587 | L200 TRITON GLS AT |
| 28 | 585832 | 93XSYKL1TNM50157 | L200 TRITON GLS AT |
| 29 | 585833 | 93XSYKL1TNM50189 | L200 TRITON GLS AT |
| 30 | 585834 | 93XSYKL1TNM50192 | L200 TRITON GLS AT |
| 31 | 585835 | 93XSYKL1TNM50440 | L200 TRITON GLS AT |
| 32 | 585836 | 93XSYKL1TNM50449 | L200 TRITON GLS AT |
| 33 | 585837 | 93XSYKL1TNM50451 | L200 TRITON GLS AT |

| UNID. | DANFE | CHASSI | MODELO |
|-------|--------|------------------|--------------------|
| 64 | 585868 | 93XSYKL1TNM50623 | L200 TRITON GLS AT |
| 65 | 585869 | 93XSYKL1TNM50625 | L200 TRITON GLS AT |
| 66 | 585870 | 93XSYKL1TNM50627 | L200 TRITON GLS AT |
| 67 | 585871 | 93XSYKL1TNM50633 | L200 TRITON GLS AT |
| 68 | 585977 | 93XSYKL1TNM50609 | L200 TRITON GLS AT |
| 69 | 585978 | 93XSYKL1TNM50612 | L200 TRITON GLS AT |
| 70 | 585979 | 93XSYKL1TNM50620 | L200 TRITON GLS AT |
| 71 | 585980 | 93XSYKL1TNM50630 | L200 TRITON GLS AT |
| 72 | 585981 | 93XSYKL1TNM50637 | L200 TRITON GLS AT |
| 73 | 585982 | 93XSYKL1TNM50639 | L200 TRITON GLS AT |
| 74 | 585983 | 93XSYKL1TNM50641 | L200 TRITON GLS AT |
| 75 | 585984 | 93XSYKL1TNM50643 | L200 TRITON GLS AT |
| 76 | 585985 | 93XSYKL1TNM50646 | L200 TRITON GLS AT |
| 77 | 585986 | 93XSYKL1TNM50649 | L200 TRITON GLS AT |
| 78 | 585987 | 93XSYKL1TNM50653 | L200 TRITON GLS AT |
| 79 | 585988 | 93XSYKL1TNM50655 | L200 TRITON GLS AT |
| 80 | 585989 | 93XSYKL1TNM50657 | L200 TRITON GLS AT |
| 81 | 585990 | 93XSYKL1TNM50660 | L200 TRITON GLS AT |
| 82 | 585991 | 93XSYKL1TNM50662 | L200 TRITON GLS AT |
| 83 | 585992 | 93XSYKL1TNM50665 | L200 TRITON GLS AT |
| 84 | 585993 | 93XSYKL1TNM50668 | L200 TRITON GLS AT |
| 85 | 585994 | 93XSYKL1TNM50670 | L200 TRITON GLS AT |
| 86 | 585995 | 93XSYKL1TNM50674 | L200 TRITON GLS AT |
| 87 | 585996 | 93XSYKL1TNM50676 | L200 TRITON GLS AT |
| 88 | 585997 | 93XSYKL1TNM50678 | L200 TRITON GLS AT |
| 89 | 585998 | 93XSYKL1TNM50682 | L200 TRITON GLS AT |
| 90 | 585999 | 93XSYKL1TNM50684 | L200 TRITON GLS AT |
| 91 | 586000 | 93XSYKL1TNM50686 | L200 TRITON GLS AT |
| 92 | 586001 | 93XSYKL1TNM50688 | L200 TRITON GLS AT |
| 93 | 586002 | 93XSYKL1TNM50691 | L200 TRITON GLS AT |
| 94 | 586003 | 93XSYKL1TNM50696 | L200 TRITON GLS AT |
| 95 | 586004 | 93XSYKL1TNM50698 | L200 TRITON GLS AT |
| 96 | 586005 | 93XSYKL1TNM50702 | L200 TRITON GLS AT |

| | | | |
|----|--------|------------------|--------------------|
| 34 | 585838 | 93XSYKL1TNM50455 | L200 TRITON GLS AT |
| 35 | 585839 | 93XSYKL1TNM50458 | L200 TRITON GLS AT |
| 36 | 585840 | 93XSYKL1TNM50462 | L200 TRITON GLS AT |
| 37 | 585841 | 93XSYKL1TNM50469 | L200 TRITON GLS AT |
| 38 | 585842 | 93XSYKL1TNM50476 | L200 TRITON GLS AT |
| 39 | 585843 | 93XSYKL1TNM50480 | L200 TRITON GLS AT |
| 40 | 585844 | 93XSYKL1TNM50485 | L200 TRITON GLS AT |
| 41 | 585845 | 93XSYKL1TNM50493 | L200 TRITON GLS AT |
| 42 | 585846 | 93XSYKL1TNM50497 | L200 TRITON GLS AT |
| 43 | 585847 | 93XSYKL1TNM50501 | L200 TRITON GLS AT |
| 44 | 585848 | 93XSYKL1TNM50505 | L200 TRITON GLS AT |
| 45 | 585849 | 93XSYKL1TNM50509 | L200 TRITON GLS AT |
| 46 | 585850 | 93XSYKL1TNM50514 | L200 TRITON GLS AT |
| 47 | 585851 | 93XSYKL1TNM50518 | L200 TRITON GLS AT |
| 48 | 585852 | 93XSYKL1TNM50523 | L200 TRITON GLS AT |
| 49 | 585853 | 93XSYKL1TNM50527 | L200 TRITON GLS AT |
| 50 | 585854 | 93XSYKL1TNM50531 | L200 TRITON GLS AT |
| 51 | 585855 | 93XSYKL1TNM50535 | L200 TRITON GLS AT |
| 52 | 585856 | 93XSYKL1TNM50580 | L200 TRITON GLS AT |
| 53 | 585857 | 93XSYKL1TNM50582 | L200 TRITON GLS AT |
| 54 | 585858 | 93XSYKL1TNM50585 | L200 TRITON GLS AT |
| 55 | 585859 | 93XSYKL1TNM50592 | L200 TRITON GLS AT |
| 56 | 585860 | 93XSYKL1TNM50594 | L200 TRITON GLS AT |
| 57 | 585861 | 93XSYKL1TNM50596 | L200 TRITON GLS AT |
| 58 | 585862 | 93XSYKL1TNM50598 | L200 TRITON GLS AT |
| 59 | 585863 | 93XSYKL1TNM50601 | L200 TRITON GLS AT |
| 60 | 585864 | 93XSYKL1TNM50603 | L200 TRITON GLS AT |
| 61 | 585865 | 93XSYKL1TNM50607 | L200 TRITON GLS AT |
| 62 | 585866 | 93XSYKL1TNM50615 | L200 TRITON GLS AT |
| 63 | 585867 | 93XSYKL1TNM50617 | L200 TRITON GLS AT |

| | | | |
|-----|--------|-------------------|--------------------|
| 97 | 586006 | 93XSYKL1TNM50705 | L200 TRITON GLS AT |
| 98 | 586007 | 93XSYKL1TNM50707 | L200 TRITON GLS AT |
| 99 | 586008 | 93XSYKL1TNM50710 | L200 TRITON GLS AT |
| 100 | 586132 | 93XSYKL1TNM50700 | L200 TRITON GLS AT |
| 101 | 598980 | 93XSYKL1TPCN57689 | L200 TRITON GLS AT |
| 102 | 598981 | 93XSYKL1TPCN57710 | L200 TRITON GLS AT |
| 103 | 598982 | 93XSYKL1TPCN57726 | L200 TRITON GLS AT |
| 104 | 598983 | 93XSYKL1TPCN57732 | L200 TRITON GLS AT |
| 105 | 598984 | 93XSYKL1TPCN57751 | L200 TRITON GLS AT |
| 106 | 598985 | 93XSYKL1TPCN57775 | L200 TRITON GLS AT |
| 107 | 598986 | 93XSYKL1TPCN57789 | L200 TRITON GLS AT |
| 108 | 598987 | 93XSYKL1TPCN57795 | L200 TRITON GLS AT |
| 109 | 598988 | 93XSYKL1TPCN57796 | L200 TRITON GLS AT |
| 110 | 598989 | 93XSYKL1TPCN57817 | L200 TRITON GLS AT |
| 111 | 598990 | 93XSYKL1TPCN57832 | L200 TRITON GLS AT |
| 112 | 598991 | 93XSYKL1TPCN59021 | L200 TRITON GLS AT |
| 113 | 598992 | 93XSYKL1TPCN59035 | L200 TRITON GLS AT |
| 114 | 598993 | 93XSYKL1TPCN59048 | L200 TRITON GLS AT |
| 115 | 598994 | 93XSYKL1TPCN59067 | L200 TRITON GLS AT |
| 116 | 598995 | 93XSYKL1TPCN59075 | L200 TRITON GLS AT |
| 117 | 598996 | 93XSYKL1TPCN59127 | L200 TRITON GLS AT |
| 118 | 598997 | 93XSYKL1TPCN59148 | L200 TRITON GLS AT |
| 119 | 598998 | 93XSYKL1TPCN59161 | L200 TRITON GLS AT |
| 120 | 598999 | 93XSYKL1TPCN59167 | L200 TRITON GLS AT |
| 121 | 599000 | 93XSYKL1TPCN59208 | L200 TRITON GLS AT |
| 122 | 599001 | 93XSYKL1TPCN59228 | L200 TRITON GLS AT |
| 123 | 599002 | 93XSYKL1TPCN59234 | L200 TRITON GLS AT |
| 124 | 599659 | 93XSYKL1TPCN59221 | L200 TRITON GLS AT |
| 125 | 600239 | 93XSYKL1TPCN57696 | L200 TRITON GLS AT |



Inexistindo, até a presente data, perante a **SECRETARIA DA SEGURANÇA PÚBLICA – SSP BA**, qualquer circunstância que possa afetar a regularidade comercial da empresa supracitada.



Documento assinado eletronicamente por **Ilma Leonor Magarão Paiva, Diretor(a) Geral**, em 20/01/2023, às 09:07, conforme horário oficial de Brasília, com fundamento no art. 13º, Incisos I e II, do [Decreto nº 15.805, de 30 de dezembro de 2014](#).



A autenticidade deste documento pode ser conferida no site https://seibahia.ba.gov.br/sei/controlador_externo.php?acao=documento_conferir&id_orgao_acesso_externo=0, informando o código verificador **00060708661** e o código CRC **E25A57F2**.



PROCURAÇÃO QUE FAZ: **HPE AUTOMOTORES DO BRASIL LTDA.**

Aos quatorze dias do mês de maio do ano de dois mil e vinte e quatro (14/05/2024), nesta cidade de São Paulo, perante a Substituta do Oficial de Registro Civil das Pessoas Naturais e Tabelião de Notas do 32º Subdistrito - Capela do Socorro, nesta Serventia, estabelecida na Rua Olívia Guedes Penteadó, nº 94, compareceu como outorgante, **HPE AUTOMOTORES DO BRASIL LTDA.**, com sede nesta cidade, na Avenida Doutor Gastão Vidigal, nº 1.305, 1º andar, Vila Leopoldina, inscrita no CNPJ sob nº 54.305.743/0001-07, e suas filiais situadas: a) na cidade de Catalão, Estado de Goiás, nas Quadras 5, 7 e 7A, Distrito Mínero-Industrial de Catalão - DIMIC, inscrita no CNPJ sob nº 54.305.743/0011-70; b) na cidade de Catalão, Estado de Goiás, na Quadra 8, parte - Distrito Mínero-Industrial de Catalão - DIMIC, inscrita no CNPJ sob nº 54.305.743/0027-38; c) na cidade de São Paulo, Estado de São Paulo, na Rua Major Paladino, nº 714, Vila Ribeiro de Barros, inscrita no CNPJ sob nº 54.305.743/0028-19; e d) na cidade de Catalão, Estado de Goiás, na Rua Augusto Silvestre, s/nº, 2º andar - Área 2, Residencial Liz, inscrita no CNPJ sob nº 54.305.743/0031-14; com seu contrato social consolidado aos 22 de fevereiro de 2023, devidamente registrado na Junta Comercial do Estado de São Paulo - JUCESP sob nº 134.762/23-0, em sessão de 05 de abril de 2023 (NIRE 35203083261), cuja cópia encontra-se arquivada nestas notas na pasta própria nº 005/2023, sob nº de ordem 032 (ficha cadastral expedida nesta data pela JUCESP, arquivada nestas notas na pasta própria nº 003/2024, sob nº de ordem 024), neste ato representada nos termos do capítulo IV, cláusula 13ª, § 1º e 3º, do contrato social supracitado, pelo *diretor presidente* [REDACTED], brasileiro, casado, engenheiro mecânico, portador da carteira nacional de habilitação - DETRAN/SP registro nº [REDACTED], na qual consta o RG nº [REDACTED] SP/SP, inscrito no CPF sob nº [REDACTED] e pelo *diretor vice-presidente*, [REDACTED], brasileiro, casado, engenheiro mecânico, portador da carteira nacional de habilitação - DETRAN/SP registro nº [REDACTED], na qual consta o RG nº [REDACTED] SP/SP, inscrito no CPF sob nº [REDACTED], ambos com endereço comercial nesta cidade, na Avenida Doutor Gastão Vidigal, nº 1.305, 1º andar, Vila Leopoldina, eleitos conforme Ata da Reunião Extraordinária de Sócios realizada aos 22 de fevereiro de 2023, registrada na JUCESP sob nº 134.761/23-6, em sessão de 05 de abril de 2023, cuja cópia encontra-se arquivada nestas notas em pasta própria, juntamente com o contrato social supracitado. Os presentes identificados por mim pelos originais dos documentos ora exibidos e acima mencionados, e cuja capacidade



aa4f-b615-9abc-e34f
3bd9-d435-d6ff-1948
www.cartorios.com.br
www.32cartorio.com.br



OFICIAL DE REGISTRO CIVIL DAS PESSOAS NATURAIS E
TABELIÃO DE NOTAS DO 32º SUBDISTRITO DE CAPELA DO SOCORRO
COMARCA DE SÃO PAULO – ESTADO DE SÃO PAULO
TABELIÃO INTERINO: LEONARDO GUALBERTO VAN HAUTE ROSA



reconheço. Então, pela outorgante, na forma acima, me foi dito que por este público instrumento e na melhor forma de direito, nomeia e constitui seu procurador, [REDACTED], brasileiro, casado, administrador de empresas, portador da cédula de identidade RG nº [REDACTED] SSP/SP, inscrito no CPF sob nº [REDACTED], residente e domiciliado nesta cidade, na Rua Pará, nº 50, 4º andar, conjunto 41, Higienópolis; ao qual confere amplos, gerais e ilimitados poderes para, **isoladamente**, participar de licitações, em todas as suas modalidades, promovidas por pessoas jurídicas de direito público ou privado, em processos de contratação direta, tais como processos de dispensa e inexigibilidade, observadas as normatizações aplicáveis aos procedimentos, bem como, participar dos procedimentos auxiliares de credenciamento, pré-qualificação, sistema de registro de preços e registro cadastral, com amplos poderes para ofertar lances verbais, escritos, eletrônicos e outros, podendo, em todas as modalidades licitatórias e procedimentos indicados, apresentar e assinar propostas comerciais, declarações, formulários e demais documentos necessários aos processos licitatórios e procedimentos auxiliares, bem como impugnar, transigir, solicitar, desistir ou impetrar recursos, requerer inscrições, assinar, rubricar documentos e propostas de preços, assinar atas, inclusive Atas de Registro de Preços, e outros documentos licitatórios, apresentar contestações referentes aos instrumentos convocatórios, bem como firmar contratos e termos aditivos atinentes às licitações promovidas, adesões às Atas de Registro de Preços, observadas as normatizações aplicáveis aos procedimentos, enfim, tudo mais praticar no fiel cumprimento deste mandato, permitindo-se o substabelecimento exclusivamente para: 1) finalidade de representação da outorgante em certames licitatórios presenciais em qualquer modalidade, ficando vedado o substabelecimento para as demais atividades previstas nesta procuração que não conflitem com as atividades inerentes à atuação do procurador nos certames presenciais, com amplos poderes para formular ofertas e fazer verbalmente lances de preços, escritos, eletrônicos e outros, podendo em todas as modalidades licitatórias indicadas, apresentar e assinar propostas comerciais, declarações, assinar atas e outros documentos licitatórios; e 2) finalidade de representação da outorgante em casos de ingresso e atualização de registros cadastrais de fornecedores da Administração Pública. **A presente procuração terá validade por 01 (um) ano a contar desta data.** *Exceto a qualificação da outorgante, todos os demais dados e qualificações constantes deste instrumento foram fornecidos por declaração dos diretores desta, os quais se responsabilizam pela veracidade daqueles. O presente ato é lavrado nos termos do Provimento nº 149, de 30 de agosto de 2023, do Conselho Nacional de Justiça, sendo que o*



aa4f-b615-9abc-e34f
3bd9-d435-d6ff-1948
www.cartorios.com.br
www.32cartorio.com.br

Rua Olívia Guedes Penteadó, 94 - Socorro
São Paulo - SP 04766-000

Fone: (11) 5546-3232

Esse documento foi assinado por DEBORAH CRISTINA JORDAO URBANO.

Para validar o documento e suas assinaturas acesse <https://assinatura.e-notariado.org.br/validar/5546-3232-SW8ZY-5B75N-EAFAR-L8TJX>



OFICIAL DE REGISTRO CIVIL DAS PESSOAS NATURAIS E
TABELIÃO DE NOTAS DO 32º SUBDISTRITO DE CAPELA DO SOCORRO
COMARCA DE SÃO PAULO – ESTADO DE SÃO PAULO
TABELIÃO INTERINO: LEONARDO GUALBERTO VAN HAUTE ROSA



Livro: 0948
Folha: 173

documento assinado digitalmente ficará arquivado em classificador digital próprio desta Serventia. Assim o disse, dou fé. Pediu-me, lavrei-lhe a presente procuração, a qual, depois de feita e lida, aceitou, outorga e assina. Eu, [REDACTED], Substituta do Tabelião, a escrevi, subscrevo e assino. (a.a.) [REDACTED]
// [REDACTED] Emolumentos devidos pela presente serão recolhidos na forma da lei. TRASLADADO EM ATO SUCESSIVO. Eu, [REDACTED] Substituta do Tabelião, a conferi, subscrevo e assino.

EM TESTEMUNHO " ____ " DA VERDADE

[REDACTED]

Colégio

[REDACTED]

Substituta do Tabelião

| | |
|-----------------|------------|
| Emolumentos | R\$ 179,86 |
| Estado | R\$ 51,12 |
| Sec. da Fazenda | R\$ 34,98 |
| ISS | R\$ 3,84 |
| Min. Público | R\$ 8,63 |
| Reg. Civil | R\$ 9,47 |
| Trib. Justiça | R\$ 12,34 |
| Sta. Casa | R\$ 1,80 |
| Total | R\$ 302,04 |

1194381TR00306682002PR24Q
1194381PR00306682001PR240



Para conferir a procedência deste documento efetue a leitura do QRCode impresso ou acesse o endereço eletrônico <https://selodigital.tjsp.jus.br>



aa4f-b615-9abc-e34f
3bd9-d435-d6ff-1948
www.cartorios.com.br
www.32cartorio.com.br





MANIFESTO DE ASSINATURAS



Código de validação: SW8ZY-5B75N-EAFAR-L8TJX

Matrícula Notarial Eletrônica: 119438.2024.05.14.00001042-77

Este documento foi assinado pelos seguintes signatários nas datas indicadas (Fuso horário de Brasília):

✓ [REDACTED] (CPF [REDACTED]) em 14/05/2024
15:24

Para verificar as assinaturas acesse <https://assinatura.e-notariado.org.br/validate> e informe o código de validação ou siga o link a abaixo:

<https://assinatura.e-notariado.org.br/validate/SW8ZY-5B75N-EAFAR-L8TJX>



MINISTÉRIO DA DEFESA
EXÉRCITO BRASILEIRO
COMANDO DO 1º GRUPAMENTO DE ENGENHARIA
(1º Grupamento de Engenharia / 1955)
GRUPAMENTO GENERAL LYRA TAVARES
Sr. Pregoeiro e Equipe de Apoio

Ref. PREGÃO ELETRÔNICO Nº 90002/2024
PROCESSO ADMINISTRATIVO Nº NUP 64278.016732/2023-49

Abertura das propostas: 20/06/2024 às 09:00hs
Disputa de Lances: 20/06/2024 às 09:00hs

ÍNDICE DOS DOCUMENTOS

1. CRC/SICAF;
2. Extrato SICAF;
3. Contrato Social Consolidado e Ata de Eleição de Diretoria;
4. Prova de Inscrição no Cadastro Nacional de Pessoas Jurídicas (CNPJ);
5. Certidão de Regularidade Conjunta de Tributos Federais e à Dívida Ativa da União (inclusive INSS);
6. Prova de Regularidade com o Fundo de Garantia por Tempo de Serviço - F.G.T.S.;
7. Prova de Inexistência de Débitos Inadimplidos Perante a Justiça do Trabalho (CNDT);
8. Prova de Inscrição no Cadastro de Contribuintes Estadual (SINTEGRA);
9. Prova de Inscrição no Cadastro de Contribuintes Municipal (ALVARÁ);
10. Prova de Regularidade com a Fazenda Estadual;
11. Prova de Regularidade com a Fazenda Municipal;
12. Certidão Negativa de Falência;
13. Certidão de Cartórios Distribuidores;
14. Balanço Patrimonial e Demonstrações Contábeis dos 2 (dois) últimos exercícios sociais;
15. Índices Financeiros dos 2 (dois) últimos exercícios sociais;
16. Atestado de Capacidade Técnica;
17. Procuração

Catalão, 20 de junho de 2024.

Atenciosamente,

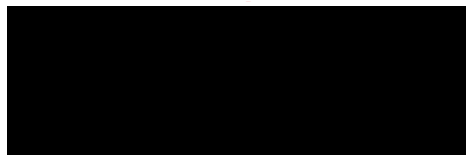

Procurador



Sistema de Cadastramento Unificado de Fornecedores - SICAF

Certificado de Registro Cadastral - CRC

(Emissão conforme art. 17 da Instrução Normativa nº 03, de 26 abril de 2018)

CNPJ: 54.305.743/0011-70
Razão Social: HPE AUTOMOTORES DO BRASIL LTDA

Atividade Econômica Principal:

2910-7/01 - FABRICAÇÃO DE AUTOMÓVEIS, CAMIONETAS E UTILITÁRIOS

Endereço:

QUADRA 05, 07, 07A, S/N - DIMIC - 75.709-901 - Catalão / Goiás

Observações:

A veracidade das informações poderá ser verificada no endereço <https://comprasnet.gov.br>.
Este certificado não substitui os documentos exigidos em lei.



Sistema de Cadastramento Unificado de Fornecedores - SICAF

Declaração

Declaramos para os fins exigidos na legislação, conforme documentação registrada no SICAF, que a situação do fornecedor no momento é a seguinte:

Dados do Fornecedor

CNPJ: 54.305.743/0011-70 DUNS®: 91*****29
Razão Social: HPE AUTOMOTORES DO BRASIL LTDA
Nome Fantasia: HPE AUTOMOTORES
Situação do Fornecedor: Credenciado Data de Vencimento do Cadastro: 21/05/2025
Natureza Jurídica: SOCIEDADE EMPRESÁRIA LIMITADA
MEI: Não
Porte da Empresa: Demais

Ocorrências e Impedimentos

Ocorrência: Consta
Impedimento de Licitar: Nada Consta

Níveis cadastrados:

Automática: a certidão foi obtida através de integração direta com o sistema emissor. Manual: a certidão foi inserida manualmente pelo fornecedor.

I - Credenciamento

II - Habilitação Jurídica

III - Regularidade Fiscal e Trabalhista Federal

| | | | |
|---|-----------|------------|------------|
| Receita Federal e PGFN | Validade: | 05/08/2024 | Automática |
| FGTS | Validade: | 16/07/2024 | Automática |
| Trabalhista (http://www.tst.jus.br/certidao) | Validade: | 17/12/2024 | Automática |

IV - Regularidade Fiscal Estadual/Distrital e Municipal

| | | |
|----------------------------|-----------|------------|
| Receita Estadual/Distrital | Validade: | 08/07/2024 |
| Receita Municipal | Validade: | 19/07/2024 |

VI - Qualificação Econômico-Financeira

Validade: 31/05/2025

Esta declaração é uma simples consulta e não tem efeito legal

Emitido em: 20/06/2024 09:05

1 de 1

CPF: 450.XXX.XXX-53

Nome: ██████████

Ass: _____



JUCESP PROSOCIO 0.578.607.2



CONTRATO SOCIAL
HPE AUTOMOTORES DO BRASIL LTDA.
(Sociedade Empresária Limitada)
CNPJ Nº 54.305.743/0001-07
NIRE Nº 35.2.03083261

27ª ALTERAÇÃO DO CONTRATO SOCIAL

- Alteração na Administração da Sociedade.

Pelo presente instrumento particular,

[Redacted] brasileiro, divorciado, administrador de empresas, portador da C/RG nº [Redacted] SP, inscrito no Cadastro de Pessoa Física do Ministério da Fazenda ("CPF/MF") sob nº [Redacted], domiciliado na cidade de São Paulo, Estado de São Paulo, onde mantém escritório na Avenida Presidente Juscelino Kubitschek, 1.600, 6º andar – Vila Nova Conceição, CEP 04543-000 ("Eduardo") e,

PARTNERS AUTOMOTORES LTDA., sociedade empresária limitada, com sede na Cidade de São Paulo, Estado de São Paulo, à Rua Consolação, 2.825, 2º andar, conjunto 21, Cerqueira César, CEP 01416-001, inscrita no CNPJ sob nº 24.723.962/0001-37, com seu Contrato Social devidamente registrado na Junta Comercial do Estado de São Paulo ("JUCESP") sob o NIRE Nº 35229898326, neste ato devidamente representada por suas procuradoras [Redacted], brasileira, casada, advogada, portadora da cédula de identidade nº [Redacted] 8, expedida pelo DETRAN e inscrita no CPF sob o nº [Redacted], e [Redacted] brasileira, casada pelo regime de separação total de bens, advogada, portadora da cédula de identidade nº [Redacted] 2 expedida pelo IFP/RJ e inscrita no CPF sob o nº [Redacted] ambas com endereço comercial na Cidade de São Paulo, Estado de São Paulo, na Avenida Brigadeiro Faria Lima, nº 3.477, 14º andar, parte, Itaim Bibi, CEP 04538-133 ("Partners Automotores"),

Únicos sócios da HPE AUTOMOTORES DO BRASIL LTDA., sociedade empresária limitada, com sede na cidade de São Paulo, Estado de São Paulo, na Avenida Doutor Gastão Vidigal, 1305, 1º andar, Vila Leopoldina, São Paulo/SP, CEP 05314-000, inscrita no CNPJ sob nº 54.305.743/0001-07, com seu Contrato Social devidamente registrado na Junta Comercial do Estado de São Paulo ("JUCESP") sob o NIRE Nº 35.2.03083261, em sessão de 01/04/1985 ("Sociedade"), têm entre si, justo e contratado, e por unanimidade de votos, alterar e consolidar o contrato social da Sociedade ("Contrato Social") mediante as cláusulas e condições a seguir expostas:

Vertical stamp area containing: '320 TABELÃO DE NOTAS', 'AUTENTICAÇÃO', '25 ABR. 2023', 'S. Paulo', and a QR code with '119438' and 'AU1090AC0885108'.

Four small digital signatures with names and dates: 1. FELIPE FROTA DE ALMEIDA, 2. FERNANDA JONGESTHALGUS PARRON, 3. CAROLINE STANISLAU COSTA, 4. ANA CAROLINA DE SOUZA RIBEIRO.



I – ALTERAÇÃO NA ADMINISTRAÇÃO DA SOCIEDADE

Decidem os sócios alterar a administração da sociedade que passará a ser administrada por um Diretor Presidente, Diretor Vice-Presidente e Diretor Industrial. Passará, a cláusula 8ª a vigor da seguinte forma:

Cláusula 8ª - A Sociedade será administrada por uma diretoria composta de até 3 (três) membros, sócios ou não, residentes no País, eleitos em Reunião de Sócios, sendo um Diretor Presidente, um Diretor Vice-Presidente e um Diretor Industrial. O mandato dos Diretores será de 2 (dois) anos, admitida a reeleição.

II – CONSOLIDAÇÃO DO CONTRATO SOCIAL

As sócias decidem consolidar o Contrato Social da Sociedade, incluindo as alterações acima, bem como as adequações necessárias, passando a vigorar com a seguinte redação:

CONTRATO SOCIAL
HPE AUTOMOTORES DO BRASIL LTDA.
(Sociedade Empresária Limitada)
CNPJ Nº 54.305.743/0001-07
NIRE Nº 35.2.03083261

CAPÍTULO I - DENOMINAÇÃO, OBJETO, SEDE E DURAÇÃO.

Cláusula 1ª - A Sociedade denomina-se **HPE Automotores do Brasil Ltda.**, reger-se-á pelo presente Contrato Social, pelas disposições do Código Civil, exceto aquelas relativas às sociedades simples, e, supletivamente, pelas normas aplicáveis às sociedades anônimas.

Cláusula 2ª - A Sociedade tem por Objeto Social:

- (i) a fabricação, montagem, desmontagem, comercialização, importação e exportação de veículos automotores, peças, partes, acessórios e equipamentos em geral para veículos automotores, bem como sua blindagem, assistência técnica e locação, além de todas as atividades afins ou necessárias àquelas antes referidas;
- (ii) o treinamento em desenvolvimento profissional e gerencial;
- (iii) o planejamento, organização e promoção de eventos esportivos;



| | | | |
|--|--|---|---|
| <p>DocuSign by:</p> <p>21</p> <p>Assinado por: FELIPE FIGUEIRA DE ALMEIDA ASSIS CPF: 00000000000</p> <p>Data/hora da Assinatura: 02/03/2023 11:54:53 BRT</p> <p>ICP Brasil</p> <p>84203841120426 (SA) 91272008342434</p> | <p>DocuSign by:</p> <p>FISC</p> <p>Assinado por: FROSTANDA JORGE D'ALBUQUERQUE PALMEIRA CPF: 00001172320</p> <p>Data/hora da Assinatura: 02/03/2023 11:55:03 BRT</p> <p>ICP Brasil</p> <p>84203841120426 (SA) 91272008342434</p> | <p>DocuSign by:</p> <p>ICP</p> <p>Assinado por: CAROLINA GUTIERREZ MACHADO COSTA CPF: 00054817111</p> <p>Data/hora da Assinatura: 02/03/2023 11:57:02 BRT</p> <p>ICP Brasil</p> <p>84203841120426 (SA) 91272008342434</p> | <p>DocuSign by:</p> <p>PR</p> <p>Assinado por: EDUARDO DE SOUZA RAMOS SOARES CPF: 00000000000</p> <p>Data/hora da Assinatura: 02/03/2023 11:57:11 BRT</p> <p>ICP Brasil</p> <p>84203841120426 (SA) 91272008342434</p> |
|--|--|---|---|



- (iv) a prestação de serviços de informática e congêneres;
- (v) a intermediação de negócios;
- (vi) a realização de serviços de armazém gerais;
- (vii) a participação em outras sociedades.
- (viii) a realização de serviços de engenharia automotiva, tais como design de veículos, montagem de veículos protótipos não funcionais em argila, isopor ou fibra de vidro, bem como suas partes e peças;
- (ix) o gerenciamento, planejamento da produção, estoques e atividades afins;
- (x) o gerenciamento, consultoria, assessoria técnica e elaboração de projetos na área automotiva;
- (xi) o gerenciamento, consultoria e assessoria técnica no manuseio e destinação de resíduos industriais na área automotiva;
- (xii) prestação de serviços de soldagem, estamparia, montagem, funilaria, pré-tratamento e pintura, manutenção, reparo e consertos; e
- (xiii) depósito fechado.

Parágrafo único - Para a consecução de seus fins comerciais, exclusivamente, poderá agir por conta própria ou de terceiros, constituindo representantes e correspondentes à comissão ou consignação.

Cláusula 3ª - A Sociedade tem sede e foro na cidade de São Paulo, Estado de São Paulo, na Avenida Doutor Gastão Vidigal, 1305, 1º andar, CEP 05314-000, inscrita no CNPJ sob nº 54.305.743/0001-07, sob o NIRE Nº 35.2.03083261, onde são desempenhadas algumas atividades do objeto social.

§ 1º - A Sociedade pode, por deliberação dos Sócios, abrir e fechar filiais, escritórios e quaisquer outros estabelecimentos em qualquer parte do País.

§ 2º - A Sociedade possui as seguintes filiais:

a) **Catalão, Estado de Goiás** na Quadra 5, 7 e 7A - Distrito Mínero-Industrial de Catalão - DIMIC, CEP 75709-901, inscrita na JUCEG sob **NIRE Nº 52.9.0067838-3** e no **CNPJ sob nº 54.305.743/0011-70**, que exerce as seguintes atividades:

- i) a fabricação, montagem, desmontagem, comercialização, importação e exportação de veículos automotores, peças, partes, acessórios e equipamentos em geral para veículos automotores bem como sua blindagem, assistência técnica e locação, além de atividades afins ou necessárias àquelas antes referidas;
- ii) o treinamento em desenvolvimento profissional e gerencial;
- iii) o planejamento, organização e promoção de eventos esportivos;
- iv) prestação de serviços de informática e congêneres;
- v) a intermediação de negócios;





- vi) serviços de armazém gerais;
- vii) a participação em outras sociedades.
- viii) serviços de engenharia automotiva, tais como design de veículos, montagem de veículos protótipos não funcionais em argila, isopor ou fibra de vidro, bem como suas partes e peças.
- ix) gerenciamento, planejamento da produção, estoques e atividades afins;
- x) gerenciamento, consultoria, assessoria técnica e elaboração de projetos na área automotiva;
- xi) gerenciamento, consultoria e assessoria técnica no manuseio e destinação de resíduos industriais na área automotiva; e
- xii) prestação de serviços de soldagem, estamparia, montagem, funilaria, pré-tratamento e pintura, manutenção, reparo e consertos.

b) Em **Catalão, Estado de Goiás** na Quadra 8, parte - Distrito Mineiro-Industrial de Catalão - DIMIC, CEP 75709-901, inscrita na JUCEG sob **NIRE 52.9.0051905-6** e no **CNPJ sob nº 54.305.743/0027-38**, que exerce as seguintes atividades:

- (i) a fabricação, montagem, desmontagem, comercialização, importação e exportação de veículos automotores, peças, partes, acessórios e equipamentos em geral para veículos automotores, bem como sua blindagem, assistência técnica e locação, além de todas as atividades afins àquelas antes referidas;
- (ii) o treinamento em desenvolvimento profissional e gerencial;
- (iii) o planejamento, organização e promoção de eventos esportivos;
- (iv) a prestação de serviços de informática e congêneres; e
- (v) a intermediação de negócios.

c) **São Paulo, Estado de São Paulo**, na Rua Major Paladino, 714, Vila Ribeiro de Barros, São Paulo/SP, CEP 05307-001, inscrita na JUCESP sob **NIRE 35.9.0360516-2** e no **CNPJ sob nº 54.305.743/0028-19**, que atua na:

- i) a fabricação, montagem, desmontagem, comercialização, importação e exportação de veículos automotores, peças, partes, acessórios e equipamentos em geral para veículos automotores, bem como sua blindagem, assistência técnica e locação, além de todas as atividades afins ou necessárias;
- (ii) a comercialização de veículos automotores, peças, partes, acessórios e equipamentos em geral para veículos automotores, bem como sua assistência técnica e locação, além de todas as atividades afins ou necessárias;
- (iii) o treinamento em desenvolvimento profissional e gerencial; e
- (iv) o planejamento, organização e promoção de eventos esportivos.

d) **Catalão, Estado de Goiás**, na Rua Augusto Silvestre, s/n, 2º Andar - Área 2, Bairro Residencial Liz, CEP: 75710-750, inscrita na JUCEG sob **NIRE 52901603638** e no **CNPJ sob nº 54.305.743/0031-14**, cujo ramo de atividade é locação de veículos automotores sem condutores, além de todas as atividades afins ou necessárias a esta atividade.





e) **Catalão, Estado de Goiás**, no Distrito Minero Industrial De Catalão, Eixo Principal 1 A, QD 10 LT 01/04, CEP 75.709-665, cujo ramo de atividade é depósito fechado.

Cláusula 4ª - O prazo de duração da Sociedade é indeterminado.

CAPÍTULO II - CAPITAL SOCIAL E AÇÕES

Cláusula 5ª - O Capital Social totalmente subscrito e integralizado em moeda corrente nacional é de R\$ 66.478.000,00 (sessenta e seis milhões, quatrocentos e setenta e oito mil reais), dividido em 66.478.000 (sessenta e seis milhões, quatrocentos e setenta e oito mil) quotas com valor nominal de R\$ 1,00 (um real) cada uma, assim distribuídas entre os sócios:

| Sócios | Valor das Quotas | Qtde de Quotas | Participações |
|---------------------------|----------------------|----------------------|----------------|
| [REDACTED] | 58.228.080,00 | 58.228.080 | 87,59% |
| Partners Automotores Ltda | 8.249.920,00 | 8.249.920 | 12,41% |
| TOTAIS | 66.478.000,00 | 66.478.000,00 | 100,00% |

§ 1º - As quotas são indivisíveis em relação à sociedade e cada quota dá direito a 1 (um) voto nas deliberações sociais.

§ 2º - A responsabilidade de cada Sócio é restrita ao valor de suas quotas, não respondendo os Sócios, nem mesmo subsidiariamente, pelas obrigações sociais; contudo, todos os Sócios respondem solidariamente pela integralização do Capital Social.

§ 3º - Na proporção das quotas que possuem, os Sócios terão preferência para a subscrição de aumentos de capital. Para esse fim, deverão os Sócios interessados, no prazo de 15 (quinze) dias a contar da ciência da proposta de aumento, exercer seu direito de preferência.

CAPÍTULO III - REUNIÕES DE SÓCIOS E ALTERAÇÕES DO CONTRATO SOCIAL

Cláusula 6ª - Incumbe aos Sócios, em Reunião de Sócios, deliberar sobre todos os negócios sociais e tomar as providências que julgarem convenientes à defesa e ao desenvolvimento da Sociedade, competindo-lhes, privativamente, deliberar sobre as seguintes matérias, além daquelas já previstas na lei:

- a) Qualquer alteração do Contrato Social;
- b) Resgate, amortização ou compra de quotas, ações ou de outros títulos ou valores mobiliários de emissão das controladas e coligadas da Sociedade;
- c) Fixação da remuneração dos Administradores da Sociedade, que será definida em bases globais;



Desenvolvido por: **FL**
 Assinado por: **ELIPE FROTA DE ALVEDANUNY**
 CPF: 000000000
 Data Hora de Assinatura: 00/00/00 11:44:44 BRT
 ICP-Brasil
 11090A00885110

Desenvolvido por: **FSP**
 Assinado por: **FERNANDA JONCE STALLER PALMEIRO**
 CPF: 000000000
 Data Hora de Assinatura: 00/00/00 11:15:22 BRT
 ICP-Brasil
 11090A00885110

Desenvolvido por: **ICN**
 Assinado por: **CAROLINA CLAY MAU COELHO**
 CPF: 000000000
 Data Hora de Assinatura: 00/00/00 11:27:04 BRT
 ICP-Brasil
 11090A00885110

Desenvolvido por: **ENK**
 Assinado por: **EDUARDO DE SOUZA RAMOS**
 CPF: 000000000
 Data Hora de Assinatura: 00/00/00 11:27:04 BRT
 ICP-Brasil
 11090A00885110



Cláusula 8ª - A Sociedade será administrada por uma diretoria composta de até 3 (três) membros, sócios ou não, residentes no País, eleitos em Reunião de Sócios, sendo um Diretor Presidente, um Diretor Vice-Presidente e um Diretor Industrial. O mandato dos Diretores será de 2 (dois) anos, admitida a reeleição.

§ 1º - A eleição da Diretoria ocorrerá, preferencialmente, na mesma data da realização da Reunião de Sócios Ordinária.

§ 2º - O prazo de gestão dos Diretores poderá se estender até a investidura do(s) novo(s) Diretor(es) eleito(s). Os Diretores serão investidos em seus cargos mediante assinatura do respectivo termo de posse, ficando dispensada qualquer garantia de gestão. A posse dos Diretores eleitos poderá coincidir com o término do mandato de seus antecessores. Se o termo de posse não for assinado nos 30 (trinta) dias seguintes à nomeação, esta se tornará sem efeito, salvo justificativa aceita pela Diretoria.

Cláusula 9ª - A remuneração máxima global dos Diretores será fixada em Reunião de Sócios, cabendo aos Sócios fixar a remuneração individual de cada um dos Diretores. O Diretor que porventura estiver cumulando funções receberá remuneração relativa a apenas uma delas, a que for de maior valor.

Parágrafo único - Por deliberação tomada em Reunião de Sócios, os Sócios poderão, ao final de cada Exercício Social, observadas as condições e limites legais, atribuir aos Diretores uma participação de até 10% (dez por cento) do resultado do exercício que remanescer após a dedução dos prejuízos acumulados, se houver, e a provisão para o imposto de renda, cabendo aos Sócios deliberar sobre a sua distribuição entre os Diretores.

Cláusula 10ª - Em caso de vacância do cargo de Diretor, caberá aos Sócios, em Reunião de Sócios realizada no prazo de 15 (quinze) dias contados a partir da vacância, eleger o substituto para completar o prazo de gestão do Diretor substituído. O Diretor eleito para preencher cargo vago completará o prazo de gestão do Diretor substituído.

Cláusula 11ª - Compete à Diretoria a administração dos negócios sociais, podendo realizar todas as operações e praticar todos os atos que se relacionem com o Objeto Social, cabendo-lhe, respeitada a competência dos Sócios:

- a) Estabelecer diretrizes gerais e estratégias comerciais da Sociedade;
- b) Definir os limites de alçada dos Diretores;
- c) Deliberar sobre oportunidades de investimento e/ou desinvestimento para a Sociedade e/ou suas sociedades controladas, bem como, ad referendum dos Sócios, sobre a aquisição, direta ou indireta, de participação no capital de outras sociedades;
- d) Deliberar ad referendum dos Sócios sobre a aquisição, alienação ou oneração de bens do ativo permanente, contratação de serviços e sobre a constituição de ônus reais sobre bens da Sociedade ou de suas sociedades controladas cujo valor individual, ou do conjunto de bens, seja superior a R\$ 1.000.000,00 (um milhão de reais);
- e) Convocar, se a matéria exigir, a Reunião de Sócios;
- f) Deliberar, ad referendum dos Sócios, sobre a constituição de sociedades ou a participação da sociedade em outras entidades, bem como sobre quaisquer participações

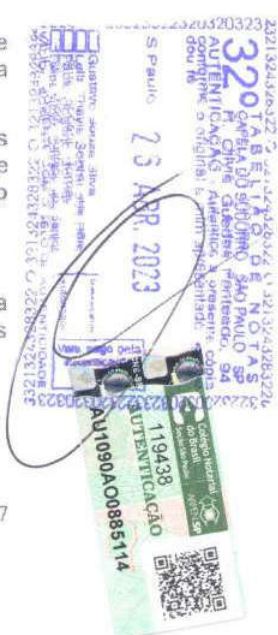



ou investimentos em negócios estranhos ao Objeto Social, inclusive através de consórcio ou sociedade em conta de participação;

- g) Expedir as normas e regulamentos para o bom funcionamento dos serviços, respeitado o disposto neste Contrato Social;
- h) Manter o controle geral da execução de suas deliberações, bem como da avaliação dos resultados da atividade da Sociedade;
- i) Expedir as normas relativas a contratações de pessoal, criação de cargos e respectivas denominações e remuneração;
- j) Decidir, ad referendum dos Sócios, sobre a abertura, transferência ou encerramento de escritórios, filiais, dependências ou outros estabelecimentos da Sociedade;
- k) Preparar atos que devam se submeter à deliberação dos Sócios;
- l) Elaborar o relatório da administração, as demonstrações financeiras e os demais documentos a apresentar à deliberação dos Sócios;
- m) Aprovar, ad referendum dos Sócios, as instruções a serem dadas aos representantes da Sociedade nas assembleias gerais e/ou reunião de sócios das sociedades em que detenha participação acionária, definindo o conteúdo do voto a ser proferido pela Sociedade; e,
- n) Exercer as demais atribuições previstas em lei para os administradores e neste Contrato Social.

§ 1º - As matérias previstas nesta cláusula somente serão consideradas aprovadas se contarem com a aprovação de 2 (dois) diretores, sendo que, para as matérias previstas nas alíneas "a" a "i", uma das manifestações favoráveis deverá ser, necessariamente, a do Diretor Presidente.

§ 2º - As Reuniões de Diretoria serão convocadas pelo Diretor Presidente ou, na sua falta, por qualquer Diretor, com pelo menos 24 horas de antecedência. As Reuniões de Diretoria poderão ser realizadas por videoconferência.

§ 3º - As convocações poderão ser feitas por correio eletrônico, ficando dispensada a convocação prévia das Reuniões de Diretoria como condição de sua validade se presentes todos os Diretores.

§ 4º - As deliberações da Diretoria constarão de Ata da Reunião da Diretoria, que poderá ser lavrada em forma sumária.

Cláusula 12ª - Compete ao Diretor-Presidente:

- a) Exercer a direção da Sociedade, coordenando as atividades dos Diretores;
- b) Determinar as áreas de atuação de cada Diretor;
- c) Criar e extinguir subdiretorias e gerências, fixando-lhes a competência e escolhendo as pessoas que as ocuparão;
- d) Decidir sobre a aquisição, alienação ou oneração de bens do ativo permanente, contratação de serviços e sobre a constituição de ônus reais sobre bens da Sociedade

320 TABELA DE NOTAS
CARELA DO SOCORRO SÃO PAULO SP
R. Ovídio Guedes Perillo, 94
Cidade de São Paulo - SP
CEP: 05003-000

7 3 ABR 2023

U1090A00885113

119438
UTENTICACAO





ou de suas sociedades controladas cujo valor individual, ou do conjunto de bens, seja inferior a R\$ 1.000.000,00 (um milhão de reais);

e) Supervisionar, com a colaboração dos demais Diretores, as atividades de todas as unidades da Sociedade; e

f) Exercer as demais atribuições previstas neste Contrato Social.

Cláusula 13ª - A Sociedade será representada por dois Diretores, sendo um deles, necessariamente, o Diretor-Presidente. A Sociedade também poderá ser representada pelo Diretor-Presidente agindo em conjunto com um procurador ou por dois procuradores agindo em conjunto, observado o disposto no parágrafo terceiro.

§ 1º - A Sociedade poderá ser representada por 01 (hum) só procurador, inclusive para a assunção de obrigações no Brasil ou no exterior, observado o disposto no parágrafo terceiro.

§ 2º - A Sociedade poderá ser representada por um Diretor, isoladamente, nos atos e instrumentos que não acarretarem responsabilidade para a Sociedade.

§ 3º - As procurações outorgadas pela Sociedade serão sempre assinadas por dois Diretores, sendo um deles, necessariamente, o Diretor-Presidente, e conterão os poderes específicos e prazo de vigência não superior a 1 (um) ano. As procurações *ad judicium* poderão ser outorgadas por quaisquer Diretores e os poderes outorgados em tais procurações, ainda que também permitam a atuação extrajudicial, poderão ser concedidos por prazo indeterminado.

Cláusula 14ª - São expressamente vedados, sendo nulos e inoperantes em relação à Sociedade, os atos de qualquer dos Diretores, procuradores ou empregados praticados sem a prévia autorização, quando necessária, da Diretoria ou de Sócios, ou que criarem para a Sociedade obrigações relativas a negócios ou operações estranhas ao Objeto Social. Em tais hipóteses o infrator será pessoalmente responsabilizado pelas perdas e danos que causar à Sociedade.

Cláusula 15ª - Os Diretores deverão servir com lealdade à Sociedade e manter reserva sobre os negócios sociais, sendo-lhes expressamente vedado:

a) Usar, em benefício próprio ou de outrem, com prejuízo para a Sociedade, as oportunidades comerciais de que tenham conhecimento prévio em razão do exercício de seu cargo;

b) Omitir-se no exercício ou proteção de direitos da Sociedade, bem como, visando obter vantagens para si ou para outrem, deixar de aproveitar oportunidade de negócios de interesse da Sociedade;

c) Adquirir ou contratar, para repassar a terceiros, bens, direitos ou serviços que saibam necessários à Sociedade, ou que esta tencione adquirir;

d) Receber de terceiros qualquer vantagem pessoal, direta ou indireta, em razão de exercício de seu cargo; e,

e) Exercer, direta ou indiretamente, por si ou por terceiros, qualquer outra atividade empresarial.



Digitally signed by [Name] DN: cn=..., o=..., ou=..., email=..., c=BR
Digitally signed by [Name] DN: cn=..., o=..., ou=..., email=..., c=BR
Digitally signed by [Name] DN: cn=..., o=..., ou=..., email=..., c=BR
Digitally signed by [Name] DN: cn=..., o=..., ou=..., email=..., c=BR



Parágrafo único - O Diretor que infringir qualquer das disposições desta cláusula será pessoalmente responsabilizado pelas perdas e danos que causar à Sociedade, ficando, ainda, obrigado a transferir para a mesma todas as vantagens que tiver auferido em razão do ato praticado em descumprimento às disposições previstas nesta cláusula.

CAPÍTULO V - CONSELHO FISCAL

Cláusula 16ª - O Conselho Fiscal, com as atribuições previstas em lei, não terá caráter permanente e somente será instalado quando pedido por Sócio na forma da lei; compor-se-á de 3 (três) a 5 (cinco) membros efetivos e de 3 (três) a 5 (cinco) membros suplentes, Sócios ou não, eleitos pela Reunião de Sócios, e cada período de seu funcionamento terminará na primeira Reunião de Sócios Ordinária após a sua instalação.

§ 1º - O pedido de instalação e funcionamento do Conselho Fiscal poderá ser formulado em qualquer Reunião de Sócios, ocasião em que os membros do Conselho Fiscal serão eleitos.

§ 2º - Quando em funcionamento, os membros do Conselho Fiscal que estiverem no exercício efetivo das suas funções farão jus a honorários mensais fixados na Reunião de Sócios em que forem eleitos, observado o mínimo legal.

§ 3º - Caberá aos Sócios, em Reunião de Sócios, estabelecer o número de membros do Conselho Fiscal, dentro dos limites previstos no caput desta cláusula.

CAPÍTULO VI - EXERCÍCIO SOCIAL

Cláusula 17ª - O Exercício Social coincidirá com o ano calendário, e as Demonstrações Financeiras serão levantadas ao término de cada ano, de acordo com o disposto na Lei nº 6.404/76 e demais dispositivos legais aplicáveis.

Cláusula 18ª - Por deliberação da Diretoria, e *ad referendum* dos Sócios, a Sociedade poderá levantar balanços semestrais, bem como em períodos menores, e assim declarar dividendos à conta do lucro apurado nesses balanços, por conta do total a ser distribuído ao término do respectivo exercício social, eventualmente havendo perdas estas serão discutidas e decididas em reunião dos sócios quotistas especialmente convocada para tanto, observadas as limitações previstas em lei.

CAPÍTULO VII - EXCLUSÃO DE SÓCIO

Cláusula 19ª - Nos termos do artigo 1.085 do Código Civil, admite-se a exclusão de Sócio quando a maioria, representativa de mais da metade do Capital Social, entender que um ou mais Sócios estão pondo em risco a continuidade da empresa em virtude de atos de inegável



| Sócio nº 01 | Sócio nº 02 | Sócio nº 03 | Sócio nº 04 |
|--|--|--|--|
| <p>Nome: [Illegible]</p> <p>CPF: [Illegible]</p> <p>ICP: [Illegible]</p> | <p>Nome: [Illegible]</p> <p>CPF: [Illegible]</p> <p>ICP: [Illegible]</p> | <p>Nome: [Illegible]</p> <p>CPF: [Illegible]</p> <p>ICP: [Illegible]</p> | <p>Nome: [Illegible]</p> <p>CPF: [Illegible]</p> <p>ICP: [Illegible]</p> |



remanescentes, por maioria, decidir não aceitar o ingresso do(s) herdeiro(s) do Sócio falecido na Sociedade, hipótese em que se aplicará o disposto na cláusula 21ª e seu parágrafo único.

CAPÍTULO IX - DISSOLUÇÃO DA SOCIEDADE

Cláusula 23ª - A retirada, exclusão, impedimento ou falecimento de qualquer Sócio não implicará a dissolução da Sociedade, que continuará com os Sócios remanescentes ou com a admissão de novos quotistas, desde que respeitado o disposto neste Contrato Social. A Sociedade se dissolverá nos casos previstos em lei, observando-se o disposto nesta cláusula, ou por decisão de autoridade governamental, pela decretação de sua falência ou pela falta de pluralidade de Sócios, desde que não reconstituída no prazo de 180 (cento e oitenta) dias, mediante a admissão de um novo Sócio quotista ou, ainda, a qualquer momento, por decisão unilateral e imotivada de Sócios que representem, pelo menos, 3/4 (três quartos) do Capital Social.

CAPÍTULO X - LIQUIDAÇÃO

Cláusula 24ª - A Sociedade entrará em liquidação nos casos previstos em lei ou em virtude de deliberação dos Sócios, aos quais compete, em Reunião de Sócios, estabelecer o modo de liquidação, eleger o Liquidante e os membros do Conselho Fiscal que deverão funcionar no período de liquidação, fixando-lhes os respectivos honorários.

CAPÍTULO XI - JUÍZO ARBITRAL

Cláusula 25ª - A Sociedade, os Sócios, Administradores e Conselheiros Fiscais se obrigam a resolver, por arbitragem a ser processada de acordo com o regulamento do Centro de Arbitragem da Câmara de Comércio Brasil-Canadá e decidida por três árbitros indicados de acordo com o referido regulamento, toda e qualquer disputa ou controvérsia que possa surgir a partir desta data entre eles, relacionada ou oriunda, em especial, da aplicação, validade, eficácia, interpretação, violação e efeitos das disposições contidas no Contrato Social da Sociedade e na legislação a ela aplicável.

§ 1º - O procedimento arbitral se realizará na cidade de São Paulo, na sede da Câmara de Comércio Brasil-Canadá, e será conduzido em caráter confidencial, em língua portuguesa, conforme os dispositivos procedimentais do referido regulamento e, nas omissões deste, pelo Novo Código de Processo Civil (Lei 13.105 de 16 de março de 2015). O tribunal arbitral não poderá se basear na equidade para decidir as questões a ele submetidas pelas partes.

§ 2º - Na eventualidade de a Câmara de Comércio Brasil-Canadá declinar competência ou, por qualquer motivo, recusar-se a apreciar a questão a ela submetida na forma desta cláusula, a solução da controvérsia por arbitragem deverá ser administrada pela Câmara de Mediação e Arbitragem de São Paulo, instituída pelo Centro das Indústrias do Estado de São Paulo, aderindo as partes integralmente ao respectivo regulamento que seja aplicável.



DocuSigned by:
 F1: ANTONIO FELIPE FERREIRA DE ALMEIDA ADRIANO
 CPF: 090909023
 Data Hora: 07/04/2023 11:40:30 AM
 ICP-Brasil
 DocuSigned by:
 F2: ANTONIO FERREIRA DE ALMEIDA ADRIANO
 CPF: 090909023
 Data Hora: 07/04/2023 11:40:30 AM
 ICP-Brasil
 DocuSigned by:
 F3: ANTONIO FERREIRA DE ALMEIDA ADRIANO
 CPF: 090909023
 Data Hora: 07/04/2023 11:40:30 AM
 ICP-Brasil
 DocuSigned by:
 F4: ANTONIO FERREIRA DE ALMEIDA ADRIANO
 CPF: 090909023
 Data Hora: 07/04/2023 11:40:30 AM
 ICP-Brasil



Cláusula 27ª - A Sociedade observará os Acordos de Quotistas arquivados na Sede da Sociedade, sendo expressamente vedado aos integrantes da mesa diretora das Reuniões de Sócios acatar declaração de voto de qualquer Sócio, signatário de Acordo de Quotistas devidamente arquivado na Sede da Sociedade, que for proferida em desacordo com o que tiver sido ajustado no referido acordo, sendo também expressamente vedado à Sociedade aceitar e proceder a transferência de quotas, oneração e cessão de direito de preferência à subscrição de quotas que não respeitar aquilo que estiver previsto e regulado em Acordo de Quotistas.

Parágrafo único - O não comparecimento à Reunião de Sócios, bem como as abstenções de voto ou o voto contrário ao quanto ajustado em Acordo de Quotistas devidamente arquivado na Sociedade, asseguram à parte prejudicada o direito de votar com as ações pertencentes ao Sócio ausente, omissos ou inadimplentes.

E, por assim estarem juntos e contratados, assinam o presente instrumento por meio de assinatura digital, de processos de certificação disponibilizados pela Infraestrutura de Chaves Públicas Brasileira ("ICP-Brasil").

São Paulo, 22 de fevereiro de 2023.

Eduardo de Souza Ramos
 Assinado por EDUARDO DE SOUZA RAMOS (CPF: 039430884)
 Diretoria de Assessoria (DF) 02/02/2023 18:17:05 BWT

Partners Automotores Ltda.
 P.p. Fernanda Jorge Stallone Palmeiro e Carolina Cury Maia Costa

Fernanda Jorge Stallone Palmeiro
 Assinado por FERNANDA JORGE STALLONE PALMEIRO (CPF: 0309172710)
 Diretoria de Assessoria (DF) 02/02/2023 18:14:21 BWT

Carolina Cury Maia Costa
 Assinado por CAROLINA CURY MAIA COSTA (CPF: 0228481741)
 Diretoria de Assessoria (DF) 02/02/2023 18:26:18 BWT

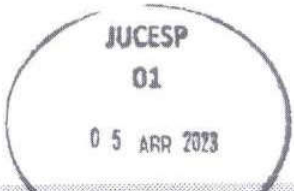

SECRETARIA DE DESENVOLVIMENTO ECONÔMICO - JUCESP

GISELA SINTEMA CESCHIN
 SECRETÁRIA GERAL

CERTIFICADO DE REGISTRO
 SOB O NÚMERO
134.762/23-0

JUCESP

32213243200221202132102032213213243263226

32º TABELÃO DE NOTAS
 CAPELA DO SOCORRO - SÃO PAULO SP
 R. Olimia Guedes Penteado, 946

AUTENTICAÇÃO - Autentico a presente cópia conforme o original a mim apresentado do qual dou fé

S. Paulo 26 ABR 2023

Escritório
 Gustavo Souza Silva
 Letícia Thyssia Sobral dos Reis
 Paulo Rogério de Moraes
 André Luiz de Oliveira
 VALÉRIO SUMARETTI - COM. 07

4,85





- 5.2. Os Diretores eleitos nos termos do disposto neste item, manifestaram expressa adesão à cláusula compromissória estipulada na cláusula 15ª do Contrato Social.
- 6. **Documentos arquivados na sede social:** Termo de Posse e Declaração de Desimpedimento dos Diretores eleitos.
- 7. **Encerramento:** Nada mais havendo a tratar, foram encerrados os trabalhos e suspensa a reunião pelo tempo necessário à lavratura desta ata em forma de sumário, na forma da cláusula 7ª, § 4º, do Contrato Social. Reaberta a sessão, esta ata foi lida e achada conforme por todos os presentes, que, em seguida a assinaram.

São Paulo, 22 de fevereiro de 2023.

Digitally signed by
Edson de Souza Neto
DN: cn=Edson de Souza Neto, o=SEDE, ou=SEDE, email=edson@sede.com.br

Digitally signed by
Flávia Pires
DN: cn=Flávia Pires, o=SEDE, ou=SEDE, email=flavia@sede.com.br

[Redacted Signature]

Secretário

Digitally signed by
Edson de Souza Neto
DN: cn=Edson de Souza Neto, o=SEDE, ou=SEDE, email=edson@sede.com.br

Digitally signed by
Flávia Pires
DN: cn=Flávia Pires, o=SEDE, ou=SEDE, email=flavia@sede.com.br

[Redacted Signature]

Sócio

2321324328322 0 321324328322 0 321324328322 0
32º TABELIÃO DE NOTAS
 CAPELA DO SOCORRO SÃO PAULO SP
 R. Olívia Guedes Penha, 94
 AUTENTICAÇÃO Autentico a presente cópia
 conforme o original a mim apresentado do que
 dou fé
 São Paulo 26 ABR. 2023



JUCESP



ANEXO I

à Ata de Reunião dos Sócios Quotistas da HPE Automotores do Brasil Ltda. realizada em 22 de fevereiro de 2023.

TERMO DE POSSE E DECLARAÇÃO DE DESIMPEDIMENTO

Nos termos da Ata de Reunião de Sócios realizada em 22 de fevereiro de 2023, os Sócios da HPE AUTOMOTORES DO BRASIL LTDA., Sociedade Empresária Limitada com Sede na Avenida Gastão Vidigal, 1305, 1º andar, Vila Leopoldina, São Paulo/SP, CEP 05314-000, inscrita no CNPJ/MF sob nº 54.305.743/0001-07 ("Sociedade"), elegeram o Sr. [redacted] brasileiro, casado, engenheiro mecânico de procuração, portador da cédula de identidade RG nº [redacted] SSP/SP, inscrito no CPF sob nº [redacted] residente e domiciliado na Rua Ernesto de Oliveira, 310, apto 11, Jardim Vila Mariana, CEP 04116-170, São Paulo/SP, para o cargo de Diretor Presidente, com mandato a se encerrar em 28 de fevereiro de 2025. O Diretor é, neste ato, investido em seu cargo mediante a assinatura do presente termo de posse e declara não estar impedido por lei especial, ou estar condenado por crime falimentar, de prevaricação, peita ou suborno, concussão, peculato, contra a economia popular, a fé pública ou a propriedade, ou a pena criminal que vede, ainda que temporariamente, o acesso a cargos públicos, nos termos do §1º, do art. 1.011, do Código Civil. Por fim, o Diretor [redacted] adere à cláusula compromissória constante da Cláusula 25ª do Contrato Social da Sociedade.

São Paulo, 22 de fevereiro de 2023.

[redacted signature]
Diretor Presidente

DocuSign Envelope ID: 7ABFCFF0-5C6F-44B5-966B-A06AA9A47792

Notary stamp from CAPELA DO SOCORRO SÃO PAULO SP, dated 26 ABR. 2023, with QR code and identification numbers.



ANEXO II

à Ata de Reunião dos Sócios Quotistas da HPE Automotores do Brasil Ltda. realizada em 22 de fevereiro de 2023.

TERMO DE POSSE E DECLARAÇÃO DE DESIMPEDIMENTO

Nos termos da Ata de Reunião de Sócios realizada em 22 de fevereiro de 2023, os Sócios da **HPE AUTOMOTORES DO BRASIL LTDA.**, Sociedade Empresária Limitada com Sede na Avenida Gastão Vidigal, 1305, 1º andar, Vila Leopoldina, São Paulo/SP, CEP 05314-000, inscrita no CNPJ/MF sob nº 54.305.743/0001-07 ("Sociedade"), elegeram o Sr. [REDACTED] brasileiro, casado, engenheiro mecânico, portador da cédula de identidade RG nº [REDACTED] SSP/SP, inscrito no CPF sob [REDACTED], residente e domiciliado na Avenida Chibará, 74, apto 131, Moema, São Paulo/SP, CEP 04076-000, para o cargo de Diretor Vice-Presidente, com mandato a se encerrar em 28 de fevereiro de 2025. O Diretor é, neste ato, investido em seu cargo mediante a assinatura do presente termo de posse e declara não estar impedido por lei especial, ou estar condenado por crime falimentar, de prevaricação, peita ou suborno, concussão, peculato, contra a economia popular, a fé pública ou a propriedade, ou a pena criminal que vede, ainda que temporariamente, o acesso a cargos públicos, nos termos do §1º, do art. 1.011, do Código Civil. Por fim, o Diretor Reinaldo Muratori adere à cláusula compromissória constante da Cláusula 25ª do Contrato Social da Sociedade.

São Paulo, 22 de fevereiro de 2023.

[REDACTED SIGNATURE]

32º TABELÃO DE APOSTA
CAPELA DO SOCORRO SÃO PAULO SP
R. Olívia Guedes Pentecoste, 84
AUTENTICAÇÃO. Autentico a presente cópia conforme o original a mim apresentado do que dou fé.
S. Paulo 26 ABR. 2023
Guatavo Souza Silva
Lella Thavie Sobral dos Reis
Paulo Rogério Gomes
Lucia Layr Alves Oliveira



DocuSign
F5
ASSINAR COM FÉLIX, FROTA DE ALBERIA ASSOCI
CPF: 00000000
DIRETORIA DE REGISTRO (00000000) 14 30 03 1000
ICP-Brasil
MUSEU DO TIPOGRAFIA 000000000000



REPÚBLICA FEDERATIVA DO BRASIL

CADASTRO NACIONAL DA PESSOA JURÍDICA



| | | |
|--|---|---------------------------------------|
| NÚMERO DE INSCRIÇÃO 54.305.743/0011-70 FILIAL | COMPROVANTE DE INSCRIÇÃO E DE SITUAÇÃO CADASTRAL | DATA DE ABERTURA 08/08/1997 |
|--|---|---------------------------------------|

| |
|---|
| NOME EMPRESARIAL HPE AUTOMOTORES DO BRASIL LTDA |
|---|

| | |
|--|------------------------|
| TÍTULO DO ESTABELECIMENTO (NOME DE FANTASIA) HPE AUTOMOTORES | PORTE DEMAIS |
|--|------------------------|

| |
|---|
| CÓDIGO E DESCRIÇÃO DA ATIVIDADE ECONÔMICA PRINCIPAL 29.10-7-01 - Fabricação de automóveis, camionetas e utilitários |
|---|

| |
|--|
| CÓDIGO E DESCRIÇÃO DAS ATIVIDADES ECONÔMICAS SECUNDÁRIAS 29.49-2-01 - Fabricação de bancos e estofados para veículos automotores 29.50-6-00 - Recondicionamento e recuperação de motores para veículos automotores 39.00-5-00 - Descontaminação e outros serviços de gestão de resíduos 45.30-7-01 - Comércio por atacado de peças e acessórios novos para veículos automotores 52.11-7-01 - Armazéns gerais - emissão de warrant 63.99-2-00 - Outras atividades de prestação de serviços de informação não especificadas anteriormente 64.63-8-00 - Outras sociedades de participação, exceto holdings 71.12-0-00 - Serviços de engenharia 74.90-1-04 - Atividades de intermediação e agenciamento de serviços e negócios em geral, exceto imobiliários 77.11-0-00 - Locação de automóveis sem condutor 82.99-7-99 - Outras atividades de serviços prestados principalmente às empresas não especificadas anteriormente 85.99-6-04 - Treinamento em desenvolvimento profissional e gerencial 93.19-1-01 - Produção e promoção de eventos esportivos |
|--|

| |
|---|
| CÓDIGO E DESCRIÇÃO DA NATUREZA JURÍDICA 206-2 - Sociedade Empresária Limitada |
|---|

| | | |
|------------------------------------|----------------------|-----------------------------|
| LOGRADOURO Q 05, 07, 07A | NÚMERO S/N | COMPLEMENTO ***** |
|------------------------------------|----------------------|-----------------------------|

| | | | |
|--------------------------|---------------------------------|-----------------------------|-----------------|
| CEP 75.709-901 | BAIRRO/DISTRITO DIMIC | MUNICÍPIO CATALAO | UF GO |
|--------------------------|---------------------------------|-----------------------------|-----------------|

| | |
|--|-----------------------------------|
| ENDEREÇO ELETRÔNICO FISCAL@HPEAUTOS.COM.BR | TELEFONE (64) 3411-8500 |
|--|-----------------------------------|

| |
|---|
| ENTE FEDERATIVO RESPONSÁVEL (EFR) ***** |
|---|

| | |
|------------------------------------|---|
| SITUAÇÃO CADASTRAL ATIVA | DATA DA SITUAÇÃO CADASTRAL 03/11/2005 |
|------------------------------------|---|

| |
|------------------------------|
| MOTIVO DE SITUAÇÃO CADASTRAL |
|------------------------------|

| | |
|-----------------------------------|---|
| SITUAÇÃO ESPECIAL ***** | DATA DA SITUAÇÃO ESPECIAL ***** |
|-----------------------------------|---|

Aprovado pela Instrução Normativa RFB nº 2.119, de 06 de dezembro de 2022.

Emitido no dia **03/06/2024** às **09:10:41** (data e hora de Brasília).

Página: 1/1



MINISTÉRIO DA FAZENDA
Secretaria da Receita Federal do Brasil
Procuradoria-Geral da Fazenda Nacional



**CERTIDÃO POSITIVA COM EFEITOS DE NEGATIVA DE DÉBITOS RELATIVOS AOS TRIBUTOS
FEDERAIS E À DÍVIDA ATIVA DA UNIÃO**

Nome: HPE AUTOMOTORES DO BRASIL LTDA
CNPJ: 54.305.743/0001-07

Ressalvado o direito de a Fazenda Nacional cobrar e inscrever quaisquer dívidas de responsabilidade do sujeito passivo acima identificado que vierem a ser apuradas, é certificado que:

1. constam débitos administrados pela Secretaria da Receita Federal do Brasil (RFB) com exigibilidade suspensa nos termos do art. 151 da Lei nº 5.172, de 25 de outubro de 1966 - Código Tributário Nacional (CTN), ou objeto de decisão judicial que determina sua desconsideração para fins de certificação da regularidade fiscal, ou ainda não vencidos; e
2. constam nos sistemas da Procuradoria-Geral da Fazenda Nacional (PGFN) débitos inscritos em Dívida Ativa da União (DAU) com exigibilidade suspensa nos termos do art. 151 do CTN, ou garantidos mediante bens ou direitos, ou com embargos da Fazenda Pública em processos de execução fiscal, ou objeto de decisão judicial que determina sua desconsideração para fins de certificação da regularidade fiscal.

Conforme disposto nos arts. 205 e 206 do CTN, este documento tem os mesmos efeitos da certidão negativa.

Esta certidão é válida para o estabelecimento matriz e suas filiais e, no caso de ente federativo, para todos os órgãos e fundos públicos da administração direta a ele vinculados. Refere-se à situação do sujeito passivo no âmbito da RFB e da PGFN e abrange inclusive as contribuições sociais previstas nas alíneas 'a' a 'd' do parágrafo único do art. 11 da Lei nº 8.212, de 24 de julho de 1991.

A aceitação desta certidão está condicionada à verificação de sua autenticidade na Internet, nos endereços <<http://rfb.gov.br>> ou <<http://www.pgfn.gov.br>>.

Certidão emitida gratuitamente com base na Portaria Conjunta RFB/PGFN nº 1.751, de 2/10/2014.
Emitida às 18:09:24 do dia 07/02/2024 <hora e data de Brasília>.
Válida até 05/08/2024.

Código de controle da certidão: **4CA2.A48D.0703.51CF**
Qualquer rasura ou emenda invalidará este documento.

[Voltar](#)[Imprimir](#)

Certificado de Regularidade do FGTS - CRF

Inscrição: 54.305.743/0011-70
Razão
Social: HPE AUTOMOTORES DO BRASIL LTDA
Endereço: QD 05 07 07A SN / DIMIC / CATALAO / GO / 75709-901

A Caixa Econômica Federal, no uso da atribuição que lhe confere o Art. 7, da Lei 8.036, de 11 de maio de 1990, certifica que, nesta data, a empresa acima identificada encontra-se em situação regular perante o Fundo de Garantia do Tempo de Serviço - FGTS.

O presente Certificado não servirá de prova contra cobrança de quaisquer débitos referentes a contribuições e/ou encargos devidos, decorrentes das obrigações com o FGTS.

Emitido em atendimento a determinação judicial.

Validade: 17/06/2024 a 16/07/2024

Certificação Número: 2024061710231520857396

Informação obtida em 19/06/2024 15:59:27

A utilização deste Certificado para os fins previstos em Lei esta condicionada a verificação de autenticidade no site da Caixa:
www.caixa.gov.br



PODER JUDICIÁRIO
JUSTIÇA DO TRABALHO



CERTIDÃO NEGATIVA DE DÉBITOS TRABALHISTAS

Nome: HPE AUTOMOTORES DO BRASIL LTDA (MATRIZ E FILIAIS)

CNPJ: 54.305.743/0011-70

Certidão n°: 32267706/2024

Expedição: 09/05/2024, às 14:00:19

Validade: 05/11/2024 - 180 (cento e oitenta) dias, contados da data de sua expedição.

Certifica-se que **HPE AUTOMOTORES DO BRASIL LTDA (MATRIZ E FILIAIS)**, inscrito(a) no CNPJ sob o n° **54.305.743/0011-70**, **NÃO CONSTA** como inadimplente no Banco Nacional de Devedores Trabalhistas.

Certidão emitida com base nos arts. 642-A e 883-A da Consolidação das Leis do Trabalho, acrescentados pelas Leis ns.º 12.440/2011 e 13.467/2017, e no Ato 01/2022 da CGJT, de 21 de janeiro de 2022.

Os dados constantes desta Certidão são de responsabilidade dos Tribunais do Trabalho.

No caso de pessoa jurídica, a Certidão atesta a empresa em relação a todos os seus estabelecimentos, agências ou filiais.

A aceitação desta certidão condiciona-se à verificação de sua autenticidade no portal do Tribunal Superior do Trabalho na Internet (<http://www.tst.jus.br>).

Certidão emitida gratuitamente.

INFORMAÇÃO IMPORTANTE

Do Banco Nacional de Devedores Trabalhistas constam os dados necessários à identificação das pessoas naturais e jurídicas inadimplentes perante a Justiça do Trabalho quanto às obrigações estabelecidas em sentença condenatória transitada em julgado ou em acordos judiciais trabalhistas, inclusive no concernente aos recolhimentos previdenciários, a honorários, a custas, a emolumentos ou a recolhimentos determinados em lei; ou decorrentes de execução de acordos firmados perante o Ministério Público do Trabalho, Comissão de Conciliação Prévia ou demais títulos que, por disposição legal, contiver força executiva.

Secretaria da Economia do Estado de Goiás
Consulta Pública ao Cadastro de Contribuintes

CNPJ

54.305.743/0011-70

Inscrição Estadual

10.298.224-4

Cadastro Atualizado em

05/04/2023 19:31:40

Nome Empresarial

HPE AUTOMOTORES DO BRASIL LTDA

Contribuinte?

Sim

Endereço Estabelecimento

EIXO PRINCIPAL 1, nº S/N, DISTRITO MINERO INDUSTRIAL DE CATALAO - CATALAO GO, CEP: 75.709-901

Atividade Econômica

Atividade Principal

2910701 - Fabricação de automóveis, camionetas e utilitários

Atividade Secundária

4530701 - Comércio por atacado de peças e acessórios novos para veículos automotores

5211701 - Armazéns gerais - emissão de warrant

2949201 - Fabricação de bancos e estofados para veículos automotores

9319101 - Produção e promoção de eventos esportivos

8299799 - Outras atividades de serviços prestados principalmente às empresas não especificadas anteriormente

6463800 - Outras sociedades de participação, exceto holdings

3900500 - Descontaminação e outros serviços de gestão de resíduos

7112000 - Serviços de engenharia

6399200 - Outras atividades de prestação de serviços de informação não especificadas anteriormente

7490104 - Atividades de intermediação e agenciamento de serviços e negócios em geral, exceto imobiliários

2950600 - Recondicionamento e recuperação de motores para veículos automotores

8599604 - Treinamento em desenvolvimento profissional e gerencial

7711000 - Locação de automóveis sem condutor

Informações Complementares

Unidade Auxiliar:

UNIDADE PRODUTIVA

Condição de Uso:

Data Final de Contrato:

Regime de Apuração:

Normal

Situação Cadastral Vigente:

Ativo - HABILITADO

Data desta Situação Cadastral:

11/07/2007

Data de Cadastro:

17/11/1997

Operações com NF-E:

Error!

Your XML Document failed to load due the following error.

Error #: -1072896682: Invalid at the top level of the document.

Line #: 1

Line Position: 1

Position In File: 0

Source Text: {"inscricao":"102982244","cnpj":"54305743001170","status":"Nao Bloqueado"}
Document URL:



Observações

- Os dados acima são baseados em informações fornecidas pelo contribuinte, estando sujeitos a posterior confirmação pelo FISCO.
- A data da situação cadastral refere-se à data da última atualização dessa situação.

Data da Consulta

03/06/2024 09:11:34



Nota de esclarecimento ao contribuinte



**PREFEITURA MUNICIPAL DE CATALAO
SECRETARIA MUNICIPAL DA FAZENDA
ALVARÁ DE LOCALIZAÇÃO E FUNCIONAMENTO**

Exercício : 2024

Nº ALVARÁ: 2024000198

CCP: **38021** INSCRIÇÃO MUNICIPAL: **20745002**
 Razão Social: **HPE AUTOMOTORES DO BRASIL LTDA.**
 Nome Fantasia: **HPE AUTOMOTORES DO BRASIL LTDA.**
 CPF/CNPJ: **54.305.743/0011-70**
 ENDEREÇO: **Rua :DIMJC.DIST.INDUSTRIAL, Qd. Lt. nº S/N Complemento:
 QD.05,07 E 07-A Bairro: DIMIC**

TIPO DO ALVARÁ: **Definitivo**
 DATA DE EXPEDIÇÃO DO ALVARÁ: **08/01/2024**
 DATA DE VALIDADE: **31/12/2024**

Nos termos do artigo da Lei Municipal art 367 da lei 3.952, de 16 de dezembro de 2021, com alterações, fica **CONCEDIDO O ALVARÁ DA LOCALIZAÇÃO E FUNCIONAMENTO** da empresa/profissional autônomo descrita(o) acima referida para exercer suas atividades empresariais, neste Município.

Início da atividade: **16/10/1997**

Atividade econômica principal:

2910701 Fabricacao de automoveis, camionetas e utilitarios

Atividade econômica secundaria:

- 2920401 Fabricacao de caminhoes e onibus
- 2950600 Recondicionamento e recuperacao de motores para veiculos automotores
- 3900500 Descontaminacao e outros servicos de gestao de residuos
- 4511104 Comercio por atacado de caminhoes novos e usados
- 4530701 Comercio por atacado de pecas e acessorios novos para veiculos automotores

Área Ocupada: **81.644,00**

Horário de Funcionamento: **08:00 às 18:00**



QRCode



Chefe do Depto. de Tributos Mobiliários

7792374434740198

2321324328322 0 321324328322 0 321324328322 0

320 TABELIAO DE NOTARIAS
 CAPETA DO SOCORRO SAO PAULO
 R. Olivia Guicini, Penteado
 AUTENTICACAO - Autentico a presente o original a mim apresentado do
 dou fe

S Paulo **08 JAN. 2024**

Escritorio
 Felipe Vitorio Conrado dos Santos
 Leila Thayla Sobral dos Reis
 Paulo Rogério Gomes
 Gustavo Souza Silva

4,73
 AUTENTICACAO
 119438
 AU1090AO0982631

Colégio Notarial de Brasil
 Sociedade Pres. ABNT SP

VALIDO SOMENTE COM O SELO DE AUTENTICACAO

ESTADO DE GOIAS
SECRETARIA DA FAZENDA
SUPERINTENDENCIA EXECUTIVA DA RECEITA
SUPERINTENDENCIA DE RECUPERACAO DE CREDITOS



**CERTIDAO DE DEBITO EM DIVIDA ATIVA - POSITIVA
COM EFEITO NEGATIVO (OUTROS CASOS)
NR. DA CERTIDAO: 44352125**

IDENTIFICACAO _____

RAZAO SOCIAL _____ CNPJ _____
HPE AUTOMOTORES DO BRASIL LTDA 54.305.743/0011-70
(Certidao valida para a matriz e suas filiais):

DESPACHO _____

EMITIDA EM RAZAO DE DECISAO JUDICIAL NOS AUTOS DAS AC
OES DE NATUREZA CAUTELAR N. 5858897.15 (OF. 7/24/PGE,
SEI N. 202400003000017) E N. 5322756-20.

PROCESSOS:
4012200583897 2455807922297 2455808022249 2455808222256 2455808422263
2455808722224 2455808822288 2455808922231 2455809222209 2455809322254
2455809422208 2455810122271 2455810822257 :*:*:*:*:*:* :*:*:*:*:*:*
:*:*:*:*:*:* :*:*:*:*:*:* :*:*:*:*:*:* :*:*:*:*:*:* :*:*:*:*:*:*
:*:*:*:*:*:* :*:*:*:*:*:* :*:*:*:*:*:* :*:*:*:*:*:* :*:*:*:*:*:*
:*:*:*:*:*:* :*:*:*:*:*:* :*:*:*:*:*:* :*:*:*:*:*:* :*:*:*:*:*:*
:*:*:*:*:*:* :*:*:*:*:*:* :*:*:*:*:*:* :*:*:*:*:*:* :*:*:*:*:*:*

FUNDAMENTO LEGAL _____

Esta certidao e expedida nos termos do inciso IV do artigo 3 da IN nr. 405/1999-GSF, de 16 de dezembro de 1999, alterada pela IN nr. 828/2006-GSF, de 13 de novembro de 2006 e constitui documento habil para comprovar a regularidade fiscal perante a Fazenda Publica Estadual, nos termos do inciso III do artigo 29 da Lei nr. 8666, de 21 de junho de 1993.



SEGURANCA _____

Certidao VALIDA POR 60 DIAS.

A autenticidade pode ser verificada pela INTERNET, no endereço: <http://www.sefaz.go.gov.br>.

Fica ressalvado o direito de a Fazenda Publica Estadual inscrever na divida ativa e COBRAR EVENTUAIS DEBITOS QUE VIEREM A SER APURADOS.

VALIDADOR: 5.555.594.154.550 _____

[Handwritten signature]
ASSINATURA



PREFEITURA MUNICIPAL DE CATALÃO
SECRETARIA DA FAZENDA
CNPJ: 01.505.643/0001-50

CERTIDÃO NEGATIVA DE DÉBITOS MUNICIPAIS E À DÍVIDA ATIVA DO MUNICÍPIO DE CATALÃO

Nº 623805

| | |
|---|-------------------------|
| Nome | C.P.F. /C.N.P.J. |
| 38021 HPE AUTOMOTORES DO BRASIL LTDA. | 54.305.743/0011-70 |
| Endereço Completo ROD.BR 050 KM 283 Nº S/N QD.05,07 E 07-A, DIMIC, CATALAO / GO, CEP 75709901 | |
| Inscrição Municipal 20745002 | |
| FIM EXPRESSO A QUE SE REFERE ESTA | |

CERTIDÃO

Ressalvado o direito da Fazenda Municipal cobrar e inscrever quaisquer dívidas de responsabilidade do sujeito passivo, acima identificado, que vierem a ser apuradas, é CERTIFICADO que não constam pendências em seu nome, relativos a tributos administrados pela Secretaria da Fazenda Municipal.

Esta certidão refere-se exclusivamente à situação do sujeito passivo no âmbito da Secretaria da Fazenda Municipal e da Procuradoria Geral da Fazenda Municipal.

Certidão emitida nos termos do art.332 e ss da Lei nº. 2.174/03 - Código Tributário do Município de Catalão. Regulamentado nos art. 126 e ss do Decreto Municipal nº 1.360/03.

Segunda-feira, 03 de Junho de 2024.

Qualquer Rasura invalida a Certidão

| | |
|---|-----------------------------|
| Certidão valida até 03/07/2024 | Código de Validação: |
| Data/Hora impressão 03/06/2024 - 09:07:12 | 11718623805 |



PODER JUDICIÁRIO

Comarca de Catalão
Estado de Goiás
Cartório Distribuidor

CARTORIO DISTRIBUIDOR da Comarca de CATALÃO,
Estado de Goiás, na forma da lei, etc.

CERTIDÃO de LICITAÇÃO PÚBLICA

CERTIFICA a requerimento verbal da parte interessada que, revendo os registros do banco de dados informatizado do Sistema de Primeiro Grau (SPG) e do Processo Judicial Digital (PROJUDI), consultando a distribuição de **Ações de Falências, Concordata e Recuperação Judicial**, em andamento, verifica-se **NADA CONSTAR** contra:

Requerente: **HPE AUTOMOTORES DO BRASIL LTDA.**

CNPJ: 54.305.743/0011-70

Guia: 6296501-8/50

NADA MAIS. Era tudo o que foi pedido para **CERTIFICAR**, do que se reporta e da fé. Dada e passada nesta Cidade e Comarca, do Estado de Goiás em 07 de junho de 2024.

PROCOLO/DISTRIBUIDOR JUDICIAL
COMARCA DE CATALÃO GOIÁS



Tribunal de Justiça do Estado de Goiás

Documento Assinado e Publicado Digitalmente em 07/06/2024 14:13:55

Assinado por REGINALDA MARIA DA COSTA BORGES

Localizar pelo código: 109487665432563873837568595, no endereço: <https://projudi.tjgo.jus.br/p>



PODER JUDICIÁRIO
Tribunal de Justiça do Estado de Goiás
Comarca de Catalão
Cartório Distribuidor

CERTIDÃO

**CARTORIO DISTRIBUIDOR, da Comarca de Catalão,
Estado de Goiás, na forma da lei, etc...**

Certifico e dou fé que, atendendo requerimento verbal da parte interessada, HPE AUTOMOTORES DO BRASIL LTDA, inscrita no CNPJ Nº 54.305.743/0011-70, e Inscrição Estadual nº 10.298224-4 verifiko inexistir na Comarca de Catalão Varas Judiciais de competência privativa para o processamento de falências e recuperações judiciais, sendo os processos destas naturezas distribuídos automaticamente e centralizadamente pelo único Cartório Contador, Partidor e Distribuidor desta Comarca às duas Escrivanias Cíveis existentes (1.ª Vara Cível e Fazenda Estadual e 2.ª Cível, Faz.Pub.Mun.Reg.Pub e Amb.), das quais são competentes, concorrentemente, os juízes da 1.ª e 2.ª Varas Cíveis.

Era o que me cumpria informar, do que dou fé.

Cartório Distribuidor da Comarca de Catalão, Estado de Goiás, aos 07 dias do mês de junho do ano de dois mil e vinte e quatro (07/06/2024).

GUIA 21818140-1/06

**COORD:PROT/DIST/CENTRAL DE MANDADOS
COMARCA DE CATALAO-GOIÁS**

