



PROTOCOLO GERAL
 64583.016401/2021-93

MINISTÉRIO DA DEFESA
 EXÉRCITO BRASILEIRO
 HOSPITAL MILITAR DE ÁREA DE RECIFE
 (Hospital Militar de Pernambuco/1817)

PREGÃO ELETRÔNICO
 Nº 41/2021-HMAR

VOLUME I

SEÇÃO DE AQUISIÇÕES, LICITAÇÕES E CONTRATOS (SALC)

OBJETO: Registro de Preços para AQUISIÇÃO DE MATERIAIS DE CONSUMO DE USO ODONTOLÓGICO, para atender as necessidades do Hospital Militar de Área de Recife.

INTERESSADO: HOSPITAL MILITAR DE ÁREA DE RECIFE

ANEXOS: Documentos conforme termo de autuação.

MOVIMENTO DO PROCESSO

DESTINO	DATA			DESTINO	DATA		
1 Recebido SALC	24	09	2021	17			
2 ETP enviado p/ FRM	24	09	2021	18			
3 ETP aprovado p/ FRM	24	09	2021	19			
4 Enviado AGU	05	10	2021	20			
5 Baixa AGU	22	10	2021	21			
6 Diex 24h/ Odonto	25	10	2021	22			
7 Diex 437 p/ SALC	26	10	2021	23			
8 Publicações	24	11	2021	24			
9 Alertura	06	12	2021	25			
10				26			
11				27			
12				28			
13				29			
14				30			
15				31			
16				32			

EM BRANCO



MINISTÉRIO DA DEFESA
EXÉRCITO BRASILEIRO
COMANDO MILITAR DO NORDESTE
HOSPITAL MILITAR DE ÁREA DE RECIFE
(Hospital Militar de Pernambuco / 1817)



TERMO DE AUTUAÇÃO

Processo autuado sob NUP: **64583.016401/2021-93**, que trata do Registro de Preços para **Aquisição de Materiais de consumo de uso Odontológico** em proveito do Hospital Militar de Área de Recife:

- a) Termo de Atuação: fl (01);
- b) Requisição; Boletim da equipe de planejamento: fls (02 a 04);
- c) Estudo Técnico Preliminar; Mapa de risco; Formalização da demanda: fls (05 a 15);
- d) Termo de Referência; Formulário de Alterações de Minutas do Termo de referência: fls (16 a 24);
- e) Pesquisa de preços; Mapa Comparativo: fls (25 a 526);
- f) Relatório de pesquisa de preço: fls (527 a 528);
- g) Análise Crítica dos valores de referência: fl (529);
- h) Relatório de consumo : fls (530 a 539);
- i) Justificativa dos Quantitativos Utilizados no Pregão: fls (540 a 544);
- j) Termo de Justificativa : fl (545);
- k) Justificativa para agrupamento: fl (546);
- l) Aprovação do Termo de Referência : fl (547);
- m) Autorização para deflagração do processo licitatório: fl (548);
- n) Justificativa para uso do Sistema de Registro de Preços: fl (549);
- o) Justificativa para não Divulgar Intenção de Registro de Preços: fl (550);
- p) Adesão à ata de registro de preço: fl (551);
- q) Declaração de responsabilidade fiscal: fl (552);
- r) Declaração de atividade de custeio: fl (553);
- s) Designação do pregoeiro e equipe de apoio: fl (554);
- t) Publicação no D.O.U. e Boletim Interno de nomeação do Diretor do HMAR: fls (555 a 558);
- u) Publicação no D.O.U. dos Pregoeiros e Equipe de apoio do HMAR: fls (559 a 563);
- v) Formulário de Alterações de Minutas do Edital Eficiente: fls (564 a 568);
- x) Minuta do Edital do Pregão e seus anexos: fls (569 a 626);
- y) Lista de verificação – Anexo I: fls (627 a 630);
- z) Despacho do Ordenador de Despesas: fl (631);
- l.a) Ofício nº 67 /2021 - OD/SALC/HMAR: fl: (632 e 633);

Recife, PE, 05 de Outubro de 2021.

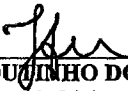

JOSILENE FERREIRA COUZINHO DO NASCIMENTO – 1º Ten
Adjunto da Seção de Licitação do HMAR

EM BRANCO

VISTO
 FISCAL ADMINISTRATIVO



MINISTÉRIO DA DEFESA
 EXÉRCITO BRASILEIRO
 HOSPITAL MILITAR DE ÁREA DO RECIFE
 (Hospital Militar de Pernambuco / 1817)

HOSPITAL MILITAR DE ÁREA DO RECIFE - SALO
 FOLHA: 02
 ASSINATURA

PREGÃO SRP Nº ____/2020
 (Processo Administrativo n.º 64583.016401/2021-93)

Requisição n.º 87/2021 - Clínica Odontológica

Recife-PE, 23 de setembro de 2021
 Do Chefe da Clínica Odontológica
 Ao Fiscal Administrativo
 Assunto: Aquisição de material de consumo
 Anexo: - Mapa Comparativo

Nos termos do contido no art. 13 da Portaria Ministerial n.º 305/95 (IG12-02), solicito-vos providências junto ao Ordenador de Despesas no sentido de aprovar a aquisição de material ou contratação de serviços conforme tabela abaixo:

1. OBJETO

N.º DO ITEM	CATMAT	ESPECIFICAÇÕES	UNIDADE DE MEDIDA	REQ. MÍN.	REQ. MÁX.	QUANT. HMAR	VALOR MÁXIMO ACEITÁVEL (R\$)	CUSTO MÉDIO TOTAL (R\$)	EXCLUSIVIDADE ME/EPP	AMPLA PARTICIPAÇÃO
LOTE 1 - EXCLUSIVIDADE ME/EPP										
1	432201	Bráquete ortodôntico com gancho.	Und.	50	100	200	R\$ 15,54	R\$ 3.108,00	X	
2	431661	Bráquete ortodôntico sem gancho.	Und.	50	100	200	R\$ 13,16	R\$ 2.632,00	X	
3	432579	Banda ortodôntica universal.	Embalagem 10 und.	10	20	40	R\$ 9,33	R\$ 373,12	X	
4	433353	Arco ortodôntico NITI redondo.	Pacote 10 und.	37	75	150	R\$ 11,09	R\$ 1.663,80	X	
5	433348	Arco ortodôntico NITI retangular e quadrado.	Pacote 10 und.	17	35	70	R\$ 18,99	R\$ 1.329,44	X	
6	433342	Arco ortodôntico CrNi redondo.	Pacote 10 und.	15	30	60	R\$ 7,79	R\$ 467,28	X	
7	433348	Arco ortodôntico CrNi retangular e quadrado.	Pacote 10 und.	15	30	60	R\$ 9,27	R\$ 556,20	X	
8	228750	Fio de aço (CrNi) para amarrilho.	Rolo 50g.	1	2	4	R\$ 15,64	R\$ 62,58	X	
9	344145	Fio em vareta de aço CrNi.	Und.	5	10	20	R\$ 13,39	R\$ 267,88	X	
10	432341	Tubo ortodôntico simples colagem com gancho (16/17, 26/27, 36/37, 46/47).	Embalagem 10 und.	30	60	120	R\$ 25,07	R\$ 3.008,64	X	
11	432330	Tubo ortodôntico simples soldagem com gancho (16/17, 26/27, 36/37 e 46/47).	Embalagem 10 und.	4	8	16	R\$ 23,86	R\$ 381,76	X	

24/09/2021
 JOSILENE F. Coutinho do Nascimento
 Adjunta da Subseção de Licitação
 IdL 070501247-7 MD/EB

53	403563	Broca cirúrgica para peça de mão de baixa rotação PMOS n 702.	Und.	10	20	40	R\$ 21,76	R\$ 870,48		
54	403562	Broca para peça de mão de baixa rotação haste longa PML n 701.	Und.	10	20	40	R\$ 12,82	R\$ 512,96	X	
55	403740	Broca/Ponta diamantada número 707G.	Und.	5	10	20	R\$ 14,37	R\$ 287,44	X	
56	427511	Broca de tungstênio.	Und.	5	10	20	R\$ 122,71	R\$ 2.454,24	X	
57	417242	Esponja Hemostática.	Caixa 10 und.	4	9	17	R\$ 53,00	R\$ 901,03	X	
58	355939	Fio de sutura vicryl.	Und.	66	133	266	R\$ 368,33	R\$ 97.976,31		X
59	355939	Fio de sutura vicryl.	Und.	7	14	29	R\$ 368,33	R\$ 10.681,63	X	
60	372633	Fio de sutura em nylon.	Und.	9	19	38	R\$ 193,06	R\$ 7.336,28	X	
61	281555	Fio de sutura de seda.	Und.	3	8	15	R\$ 110,05	R\$ 1.650,69	X	
62	426061	Alavanca Apexo.	Und.	7	15	30	R\$ 55,94	R\$ 1.678,32		
63	431736	Alavanca Apical.	Und.	7	15	30	R\$ 51,19	R\$ 1.535,64		
64	432646	Alavanca Potts.	Und.	7	15	30	R\$ 79,80	R\$ 2.393,88		
65	413388	Alavanca Seldín.	Und.	3	8	15	R\$ 54,45	R\$ 816,75		
66	363774	Alavanca Heidbrink.	Und.	3	8	15	R\$ 52,17	R\$ 782,58		
67	417616	Afastador labial.	Und.	8	18	35	R\$ 26,48	R\$ 926,80		
SUBTOTAL CIRURGIA E TRAUMATOLOGIA BUCOMAXILOFACIAL								R\$ 394.868,13		
IMPLANTODONTIA										
68	276877	Escova embebida degermante.	Und.	62	125	250	R\$ 2,51	R\$ 628,00	X	
69	427683	Moldelras para implante.	Conjunto.	5	10	20	R\$ 16,71	R\$ 334,12	X	
70	471661	Agente preenchimento.	Seringa 2,5 g.	5	10	20	R\$ 133,98	R\$ 2.679,50	X	
SUBTOTAL IMPLANTODONTIA								R\$ 3.641,62		
PERIODONTIA										
71	420040	Pontelra ultrassom subgingival.	Und.	18	36	72	R\$ 206,36	R\$ 14.857,92	X	
72	403372	Broca/Ponta diamantada de 1º, 2º, 3º e 4º séries para alta rotação.	Und.	7	15	30	R\$ 11,67	R\$ 350,22	X	
SUBTOTAL PERIODONTIA								R\$ 15.208,14		
ITENS DIVERSOS										
73	407961	Algodão em roletes.	Pacote 100 und.	35	70	140	R\$ 2,43	R\$ 340,20	X	
74	406292	Sugador.	Und.	33	66	132	R\$ 8,01	R\$ 1.056,79	X	
75	268178	Babador odontológico descartável.	Pacote 100 und.	19	39	78	R\$ 17,58	R\$ 1.371,40	X	
76	234327	Óculos de proteção.	Und.	4	9	18	R\$ 76,08	R\$ 1.369,48	X	
77	345220	Protetor facial.	Und.	10	20	40	R\$ 213,47	R\$ 8.538,67	X	
SUBTOTAL ITENS DIVERSOS								R\$ 12.676,53		
TOTAL GERAL								R\$ 456.324,31		

2. JUSTIFICATIVA PARA A AQUISIÇÃO

2.1. A aquisição dos bens acima elencados atenderá às necessidades da Clínica Odontológica do Hospital Militar de Área de Recife no que concerne ao atendimento odontológico dos usuários SAMMED/FUSEX/PASS pelo período de 12 (meses).

Magnó Vergílio Faria
 MAGNÓ VERGÍLIO FÁRIA - MAJ
 Chefe da Clínica Odontológica

EM BRANCO



MINISTÉRIO DA DEFESA
EXÉRCITO BRASILEIRO
HOSPITAL MILITAR DE ÁREA DE RECIFE
(Hospital Militar de Pernambuco/1817)

Quartel Recife-PE, 22 de setembro de 2021
(quarta-feira)

HOSPITAL MILITAR DE ÁREA DE RECIFE - SAIC
FOLHA: 04
PACIENTE
ASSINATURA

BOLETIM INTERNO Nº 179/2021

Para conhecimento deste aquartelamento e devida execução, publico o seguinte:

**1ª Parte
SERVIÇOS DIÁRIOS**

ESCALA DE SERVIÇO.

1. Serviço Externo - Sem Alteração.
2. Serviço Interno.

23 de setembro de 2021 (QUINTA-FEIRA)

Supervisor de Dia	Cap RICARDO RAMOS
Oficial de Dia	1º Ten RITA COSTA
Adj Of de Dia	3º Sgt KALYNE
Cb da Guarda do HMAR / Brigadista	Cb DIAS
Guarda do HMAR	Sd IVSON - Sd CATÚ - Sd YCARO - Sd CARLOS FELIPE - Sd EMANOEL - Sd SOUSA - Sd WEDYGLEYSON - Sd COSTA - Sd JÚNIOR - Sd LAIKAN
Chefe de Viatura	3º Sgt CÍNTIA FERREIRA
Motorista de Dia	Cb FERNANDO
Permanência ao Serviços Gerais	Sd DOUGLAS
Padioleiro	Sd SANTOS
Operador do SIRE	Sd REGINALDO
Posto Médico - Médico (7:00 às 19:00)	2º Ten PEDROZA - 2º Ten DANIEL MEDEIROS - 2º Ten VANESSA MESSIAS (CMR) - Asp COIMBRA (4º B Com)
Posto Médico - Médico (19:00 às 07:00)	1º Ten HELCIAS - 1º Ten PFLUEGER - Asp AGRIPINO (10ª Bda Inf Mtz)
Sobreaviso ao Posto Médico - Médico	Asp DÉCIO (14º B Log) (DIURNO) - Asp GUSTAVO (NOTURNO)
Dentista de Dia	2º Ten BECKER (7ª Cia Com)
Plantão à Farmácia	1º Ten RENATA
Plantão ao LAC	1º Ten EMANUELLE

separadamente o EVAPORADOR e a CONDENSADORA, que são os componentes do aparelho de ar condicionado tipo Split, conforme pode ser observado no Manual do produto anexo a este documento.

3. Diante disso, solicito que seja confeccionada a nota para BI, o recebimento e determinar aos setores envolvidos que processem o pagamento da referida Nota Fiscal, apesar das divergências apontadas."

Em consequência:

- determino que os setores envolvidos processem o pagamento da referida Nota Fiscal, apesar das divergências apontadas, uma vez que não há nenhuma inconveniência em relação ao quantitativo e qualidade do produto; e
- os interessados tomem conhecimento e providências.

(Nota nº 176-SAJ/HMAR, de 20 de setembro de 2021).

~~EQUIPE DE PLANEJAMENTO DA CONTRATAÇÃO~~

Designação.

Designo, conforme Instrução Normativa da SEGES nº 49/2020, para compor a Equipe de Planejamento da Contratação, para aquisição de insumos/serviços destinados a Clínica Odontológica, com a finalidade de proceder a elaboração dos Estudos Técnicos Preliminares, Gerenciamento de Riscos, Projeto Básico/Termo de Referência, Pesquisa de Preços e Mapa Comparativo, os seguintes membros:

Chefe da Clínica Odontológica:

Maj **MAGNO VERGILIO FARIA**

Adjunto da Subdivisão de Odontologia:

Maj **IGOR BATISTA CAMARGO**

Maj **GUSTAVO GOMES DE MELO**

Cap **EDUARDO RÉGO BARROS MELO**

Cap **GUSTAVO DOURADO MAIA GOMES**

1º Ten **DIEGO DE OLIVEIRA GOMES**

1º Ten **TIAGO MAIA FERNANDES OLIVEIRA**

1º Ten **JULIANA CARNEIRO LEÃO SUASSUNA**

1º Ten **MÁRIO ARAÚJO SANTOS ALVES DA COSTA**

1º Ten **NORMANDA DA NÓBREGA LIMA DE SÁ**

1º Ten **RODRIGO MARINHO FALCÃO BATISTA**

(Solução ao DIEx nº 380-S D Odon/HMAR - CIRCULAR, de 17 de setembro de 2021).

Em consequência, os interessados tomem conhecimento e as providências.

(Nota nº 2438-SPM/S Div Pes/HMAR, de 21 de setembro de 2021).

d. AVERIGUAÇÃO.

Designação.

Designo para, no prazo de 30 (trinta) dias, a contar do recebimento da Averiguação nº 33 - Sect/HMAR, de 20 de setembro de 2021, verificar a validade, autenticidade dos Estágios de Formação de



Estudo Técnico Preliminar

1. Informações Básicas

Número do processo: 64583.016401/2021-93

2. Descrição da necessidade

Trata do Registro de Preços para aquisição de materiais de consumo de uso odontológico, conforme condições, quantidades, exigências e estimativas, inclusive as encaminhadas pelos órgãos e entidades participantes (quando for o caso), para atender as necessidades da Clínica Odontológica do Hospital Militar de Área de Recife.

3. Área requisitante

Área Requisitante	Responsável
Clínica Odontológica do Hospital Militar de Área de Recife (HMAR)	Magno Vergílio Faria – Major

4. Descrição dos requisitos da contratação

A contratação de empresas para a aquisição de materiais de consumo de uso odontológico deverá obedecer ao disposto na Lei nº 8.666, de 21 de junho de 1993 e suas alterações, bem como no Decreto nº 10.024 de 20 de setembro de 2019. Quanto a sustentabilidade, serão mantidas as seguintes medidas: proteção à segurança à saúde dos trabalhadores dos serviços de saúde, dos pacientes e daqueles que exercem atividades de promoção e assistência à saúde em geral, consubstanciada na Norma Regulamentadora NR32JABNT. Entende-se por serviços de saúde qualquer edificação destinada à prestação de assistência à saúde da população e todas as ações de promoção, recuperação, assistência, pesquisa e ensino em saúde em qualquer nível de complexidade, obedecendo às disposições do Plano de Gerenciamento de Resíduos de Serviços de Saúde - PGRSS, a Política Nacional de Resíduos Sólidos, que dispõe sobre seus princípios, objetivos e instrumentos, bem como sobre as diretrizes relativas à gestão integrada e ao gerenciamento de resíduos sólidos, incluídos os perigosos, às responsabilidades dos geradores e do poder público e aos instrumentos econômicos. Serão observados os procedimentos exigíveis para coleta interna e externa dos resíduos de serviços de saúde, sob condições de higiene e segurança, de acordo com as normas da ABNT - NBR 12810 e a inspeção dos coletores transportadores de resíduos de serviço de saúde.

5. Levantamento de mercado

Conforme a Instrução Normativa nº 65, de 07 de julho de 2021, artigo 5º, a pesquisa de preços foi realizada mediante a utilização dos seguintes parâmetros:

I - composição de custos unitários menores ou iguais à mediana do item correspondente nos sistemas oficiais de governo, como Painel de Preços ou banco de preços em saúde, observado o índice de atualização de preços correspondente;

II - contratações similares feitas pela Administração Pública, em execução ou concluídas no período de 1 (um) ano anterior à data da pesquisa de preços, inclusive mediante sistema de registro de preços, observado o índice de atualização de preços correspondente;

III - dados de pesquisa publicada em mídia especializada, de tabela de referência formalmente aprovada pelo Poder Executivo federal e de sítios eletrônicos especializados ou de domínio amplo, desde que atualizados no momento da pesquisa e compreendidos no intervalo de até 6 (seis) meses de antecedência da data de divulgação do edital, contendo a data e a hora de acesso;

Foram utilizadas, como metodologia para obtenção do Preço de Referência para a contratação, a média obtida no Painel de Preços e fornecedores, oriundos de um ou mais dos parâmetros adotados neste artigo, desconsiderados os valores inexequíveis e os excessivamente elevados. A pesquisa realizada alcançou a economicidade/razoabilidade da contratação, conforme a realidade dos preços praticados no mercado.

6. Descrição da solução como um todo

Consiste na realização de um processo licitatório com Ata de Registro de Preços para possível aquisição de materiais de consumo odontológico, classificados como bens comuns, por um período de 12 meses, sendo prorrogável na forma do art. 57, § 1º, da Lei nº 8.666/93.

7. Estimativa das quantidades a serem contratadas

A aquisição dos bens elencados no presente processo licitatório atenderá às necessidades da Clínica Odontológica do Hospital Militar de Área de Recife no que concerne ao atendimento odontológico dos usuários SAMMED/FUSEX/PASS pelo período de 12 (meses). Os quantitativos foram determinados de acordo com análise de relatórios do uso de tais materiais em anos anteriores gerados pelo sistema Siscofis-OM, além de redimensionamento das quantidades de alguns itens devido à chegada/saída de novos profissionais aumentando/diminuindo a demanda e aquisição de novos equipamentos.

8. Estimativa do valor da contratação

O valor estimado da contratação é de R\$ 456.324,31 (quatrocentos e cinquenta e seis mil, trezentos e vinte e quatro reais e trinta e um centavo).

9. Justificativa para o parcelamento ou não da solução

O parcelamento se justifica tendo em vista a aquisição de acordo com as necessidades que surjam pela demanda de atendimento aos usuários do SAMMED/FUSEX/PASS, sendo adquiridos através dos Registros de Preços adjudicados junto às empresas a serem contratadas.

10. Contratações correlatas e/ou interdependentes

Não será admitida a subcontratação do objeto licitatório.

11. Alinhamento entre a contratação e o planejamento

Por se tratar de materiais de consumo odontológico, o planejamento das aquisições se baseou nas demandas históricas dos anos anteriores e nos relatórios do SISCOFIS-OM, inerentes às entradas e saídas registradas nos mesmos. Dessa forma, evita-se a solicitação de quantitativos exagerados no Pregão.

12. Resultados pretendidos

Obtendo-se êxito nas diversas etapas do processo, almeja-se segurança jurídica, com o cumprimento de normas de gestão pública, para a aquisição pelo menor preço e disponibilização dos insumos necessários ao trabalho dos cirurgiões-dentistas da Clínica Odontológica do HMAR nos cuidados prestado aos usuários do SAMMED/FUSEX/PASS. Destarte, evita-se o encaminhamento dos pacientes para Organizações Civas de Saúde (OCS) ou Profissionais de Saúde Autônomos (PSA) a custos muito superiores aos praticados pelo SAMMED/FUSEX/PASS, beneficiando não só o sistema de saúde do Exército Brasileiro, como também o usuário, que arcará com valores muito menores quando da utilização dos serviços de saúde neste nosocômio.

13. Providências a serem adotadas

Não haverá necessidade de capacitação de servidores ou de empregados para fiscalização e gestão contratual ou adequação do ambiente da organização, uma vez que possuímos profissionais capacitados, bem como a Seção de Aquisições, Licitações e Contratos (SALC), direcionada inteiramente para a contratação e acompanhamento de todo o processo administrativo.

14. Possíveis impactos ambientais

Com a finalidade de evitar quaisquer impactos ambientais ou danos à saúde dos pacientes e/ou profissionais da área hospitalar, executamos os procedimentos exigíveis para coleta interna dos possíveis resíduos dos serviços de saúde, sob condições de higiene e segurança, de acordo com as normas da Associação Brasileira de Normas Técnicas (ABNT), bem como, os requisitos mínimos de inspeção dos coletores transportadores de resíduos dos serviços de saúde.

15. Declaração de viabilidade

Esta equipe de planejamento declara viável esta contratação.

15.1 Justificativa da viabilidade

Ao considerar as informações do conjunto de pesquisas realizadas, baseadas nas soluções concebidas, aspectos econômicos e qualitativos registrados ao longo do Estudo Técnico Preliminar, declaramos que é viável prosseguirmos com o Processo Licitatório.

16. Responsáveis





MARIA SANDRA ANDRADE - CEL
Ordenadora de Despesas do HMAR

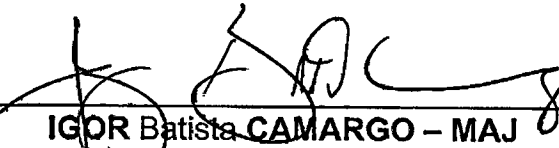

MAGNO VERGÍLIO FARIA - MAJ
Chefe da Clínica Odontológica



IGOR Batista CAMARGO - MAJ
Adjunto da Subdivisão de Odontologia



Gustavo GOMES de Melo - MAJ
Adjunto da Subdivisão de Odontologia

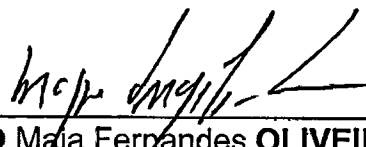

EDUARDO Rêgo Barros MELO - CAP
Adjunto da Subdivisão de Odontologia

GUSTAVO DOURADO Maia Gomes - CAP
Adjunto da Subdivisão de Odontologia

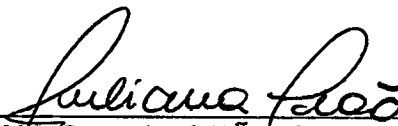
DIEGO de Oliveira GOMES - 1° TEN
Adjunto da Subdivisão de Odontologia

TIAGO Maia Fernandes OLIVEIRA - 1° TEN
Adjunto da Subdivisão de Odontologia

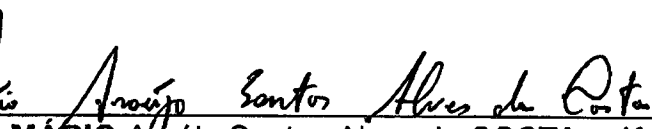
JULIANA Carneiro LEÃO Suassuna - 1° TEN
Adjunta da Subdivisão de Odontologia

MÁRIO Araújo Santos Alves da COSTA - 1° TEN

Magno Vergílio Faria
MAJ Dent
IDT 013063604-6 MD/EB
CRO - PE: 7037

Adjunto da Subdivisão de Odontologia



Normanda de Nobrega L. Sá

NORMANDA da Nobrega L. Sá – 1° TEN
Adjunta da Subdivisão de Odontologia

Rodrigo Marinho Falcão Batista

Rodrigo MARINHO Falcão Batista – 1° TEN
Adjunto da Subdivisão de Odontologia

EM BRANCO



**MINISTÉRIO DA DEFESA
 EXÉRCITO BRASILEIRO
 HOSPITAL MILITAR DE ÁREA DE RECIFE
 (Hospital Militar de Pernambuco / 1817)**

MAPA DE RISCO

RISCO 01 - ATRASO NA CONFECCÃO DO TERMO DE REFERÊNCIA	
PROBABILIDADE	(x) Baixa () Média () Alta
IMPACTO	() Baixa () Média (x) Alta
DANO	
Atraso no processo licitatório com a conseqüente descontinuidade da Ata de SRP e possível desabastecimento de algum item, levando a não execução de procedimentos odontológicos e conseqüente atraso de tratamento e formação de demanda reprimida.	
AÇÃO PREVENTIVA	RESPONSÁVEL
Planejamento para a realização da pesquisa de preços.	Depósito da Clínica Odontológica
Planejamento para confecção de documentos necessários para abertura do processo licitatório.	Depósito da Clínica Odontológica
Facilidade de acesso à Pesquisa de Preços.	Setor de informática. Vale salientar que o sítio: https://paineldeprecos.planejamento.gov.br/ apresenta problemas com frequência, de lentidão e ou distorção dos relatórios de pesquisas, sendo essas situações incontroláveis por parte da equipe de pesquisa e do setor de informática. É um problema crítico para todos que utilizam o site, o qual é o parâmetro preferencial e essencial de pesquisa para definição de valor de aquisições conforme IN73/2020.
AÇÃO DE CONTINGÊNCIA	RESPONSÁVEL
Formação de equipe multidisciplinar de pronto-emprego para agilidade nas respostas	Chefes das Especialidades e Depósito da Clínica Odontológica
RISCO 02 – ITENS FRACASSADOS E DESERTOS NO PROCESSO LICITATÓRIO	
PROBABILIDADE	(x) Baixa () Média () Alta
IMPACTO	() Baixa () Média (x) Alta
DANO	
Processos de adesões e/ou carona. Reinscrição do item em novo processo licitatório.	
AÇÃO PREVENTIVA	RESPONSÁVEL

Elaborar uma sólida e ampla pesquisa de preços de mercado, contemplando o maior número possível de informações para o dimensionamento dos valores.	Chefe de especialidade e adjuntos a especialidade
Divulgação do processo licitatório	SALC
AÇÃO DE CONTINGÊNCIA	RESPONSÁVEL
Monitorar processo licitatório para indicar preços inexequíveis.	Depósito da Clínica Odontológica
Elaborar estudo preliminar e Termo de Referência que preveja apenas os requisitos técnicos estritamente necessários para o cumprimento das obrigações editalícias, sem nenhuma exigência ilegal, impertinente ou excessiva.	Depósito da Clínica Odontológica
RISCO 03 - ATRASO NA LICITAÇÃO	
PROBABILIDADE	() Baixa (x) Média () Alta
IMPACTO	() Baixa () Média (x) Alta
DANO	
Atraso no processo licitatório com a consequente descontinuidade de ata de SRP	
AÇÃO PREVENTIVA	RESPONSÁVEL
Organização para a revisão do processo.	SALC
Organização para montagem do processo e envio à AGU.	SALC
Organização para abertura e finalização do processo licitatório.	SALC
Planejamento e acompanhamento das fases do processo licitatório.	Depósito da Clínica Odontológica, SALC e equipe técnica responsável pelo parecer.
AÇÃO DE CONTINGÊNCIA	RESPONSÁVEL
Planejamento das atividades internas do que dependem do setor demandante, se antecipando dos prazos de validade das atas vigentes.	Depósito da Clínica Odontológica
RISCO 04 - CANCELAMENTO/DESISTÊNCIA DE EMPRESAS VENCEDORAS	
PROBABILIDADE	(x) Baixa () Média () Alta
IMPACTO	() Baixa () Média (x) Alta
DANO	
Abertura de processo administrativo para cancelamento/punição da empresa. Retorno a fase de propostas no processo licitatório. Processos de adesões e/ou carona.	
AÇÃO PREVENTIVA	RESPONSÁVEL
Agilidade na confecção da ATA do processo licitatório.	SALC
Negociação justa na análise das propostas.	SALC
AÇÃO DE CONTINGÊNCIA	RESPONSÁVEL
Formação de equipe multidisciplinar de pronto-emprego para agilidade nas respostas	Depósito da Clínica Odontológica SALC SAJ
RISCO 05 – NÃO HAVER DISPONIBILIDADE ORÇAMENTÁRIA	
PROBABILIDADE	(x) Baixa () Média () Alta

IMPACTO	() Baixa () Média (x) Alta
DANO	
Paralisação do atendimento odontológico.	
AÇÃO PREVENTIVA	RESPONSÁVEL
Buscar base no Planejamento Estratégico da Instituição.	SALC TESOURARIA
AÇÃO DE CONTINGÊNCIA	RESPONSÁVEL
Buscar remanejamento de valores previstos no orçamento anual, juntamente com revisão da necessidade imediata dos itens demandados.	SALC Depósito da Clínica Odontológica
RISCO 06 – ATRASO NA ENTREGA DOS MATERIAIS SOLICITADOS	
PROBABILIDADE	() Baixa () Média (x) Alta
IMPACTO	() Baixa () Média (x) Alta
DANO	
Interrupção do atendimento levando a não execução de procedimentos odontológicos e consequente atraso de tratamento e formação de demanda reprimida.	
AÇÃO PREVENTIVA	RESPONSÁVEL
Estabelecer prazo de entrega no edital.	Depósito da Clínica Odontológica
Monitorar o processo de entrega	Depósito da Clínica Odontológica
AÇÃO DE CONTINGÊNCIA	RESPONSÁVEL
Realizar solicitação de esclarecimentos e providências imediatamente após a verificação da irregularidade.	Depósito da Clínica Odontológica

Recife-PE, 23 de setembro de 2021.

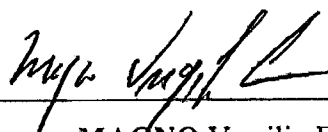

MAGNO Vergilio Faria - Maj

Chefe da Clínica Odontológica

EM BRANCO



MINISTÉRIO DA DEFESA
EXÉRCITO BRASILEIRO
HOSPITAL MILITAR DE ÁREA DO RECIFE
(Hospital Militar de Pernambuco / 1817)



PREGÃO SRP Nº ____/20____
(Processo Administrativo n.º 64583.016401/2021-93)

DOCUMENTO DE FORMALIZAÇÃO DA DEMANDA

ÓRGÃO: Hospital Militar de Área de Recife	
SETOR REQUISITANTE (UNIDADE/SETOR/DEPTO): Clínica Odontológica	
Responsável pela Demanda: MAGNO VERGILIO FARIA - MAJ Chefe da Clínica Odontológica	Matrícula SIAPE:
E-mail: depodontohmar@gmail.com	Telefone: (81) 2123-4859

1. OBJETIVO DA CONTRATAÇÃO

1.1. Trata do Registro de Preços para Aquisição de Materiais de Consumo Odontológico para as Especialidades de Ortodontia, Periodontia, Implantodontia e Cirurgia, necessários ao atendimento dos usuários dos sistemas SAMMED/FUSEX/PASS em proveito do Hospital Militar de Área do Recife e Órgãos Participantes de acordo com Portaria nº 001-SEF, de 27 Jan 2014.

2. JUSTIFICATIVA DA NECESSIDADE DA CONTRATAÇÃO

2.1. A aquisição desses insumos tem como objetivo atender as necessidades da clínica odontológica no que concerne ao atendimento das especialidade de Ortodontia, Periodontia, Implantodontia e Cirurgia, para atender aos usuários do sistema FuSEx dentro do Hospital Militar de Área do Recife. A falta destes, pode significar interrupções no tratamento dos usuários, o que comprometeria o atendimento dos pacientes e do sistema de saúde como um todo.

3. QUANTIDADE DE ITENS A SER ADQUIRIDOS

Nº DO ITEM	ESPECIFICAÇÕES	UNIDADE DE	QUANTIDADE
LOTE 1 - EXCLUSIVIDADE ME/EPP			

1	Bráquete ortodôntico metálico prescrição roth standard, base e aletas soldadas, slot 22", com gancho. As bases são polidas e jateadas, o que elimina rebarbas, dá acabamento e cria microrugosidades aumentando a retenção mecânica. Validade: 10 anos. Tipos: 13; 13 Especial; 23; 23 Especial; 14/15; 24/25; 33; 43; 34; 44; 35; 45. Padrão Morelli OU SIMILAR, OU EQUIVALENTE, OU DE MELHOR QUALIDADE.	Und.	200
2	Bráquete ortodôntico metálico prescrição roth standard, base e aletas soldadas, slot 22", sem gancho. As bases são polidas e jateadas, o que elimina rebarbas, dá acabamento e cria microrugosidades aumentando a retenção mecânica. Validade: 10 anos. Tipos: 11; 12; 21; 22; 13; 13 Especial; 23; 23 Especial; 14/15/24/25; 33; 43; 31/32/41/42; 34/44; 35/45. Padrão Morelli OU SIMILAR, OU EQUIVALENTE, OU DE MELHOR QUALIDADE.	Und.	200
3	Banda ortodôntica, composição aço inoxidável, universal para molar inferior e para superior. Cx com no mínimo 10 unid. Tamanhos: do 29 ao 42. Padrão Morelli OU SIMILAR, OU EQUIVALENTE, OU DE MELHOR QUALIDADE.	Embalagem 10 und.	40
4	Arco ortodôntico pré-formado intraoral superelástico NiTi redondo. Tamanhos variados: pequeno, médio ou grande. Podendo ser de .010" (.25mm), .012" (.30mm), .014" (.35mm), .016" (.40mm), .018" (.45mm) e .020" (.50mm). Pacote com no mínimo 10 unid. Padrão Morelli OU SIMILAR, OU EQUIVALENTE, OU DE MELHOR QUALIDADE.	Pacote 10 und.	150
5	Arco ortodôntico pré-formado intraoral superelástico NiTi. Formato: retangular e quadrado. Tamanhos variados: pequeno, médio ou grande. Podendo ser .016"x.016" (.40mmx.40mm), .016"x.022" (.40mmx.55mm), .017"x.025" (.43mmx.63mm), .018"x.025" (.45mmx.63mm), .019"x.025" (.48mmx.63mm) e .021"x.025" (.53mmx.63mm). Pacote com no mínimo 10 unid. Padrão Morelli OU SIMILAR, OU EQUIVALENTE, OU DE MELHOR QUALIDADE.	Pacote 10 und.	70
6	Arco ortodôntico pré-formado intraoral CrNi redondo. Para arco superior ou inferior. Podendo ser de .012" (.30mm), .014" (.35mm), .016" (.40mm), .018" (.45mm) e .020" (.50mm). Pacote com no mínimo 10 unid. Padrão Morelli OU SIMILAR, OU EQUIVALENTE, OU DE MELHOR QUALIDADE.	Pacote 10 und.	60
7	Arco ortodôntico pré-formado intraoral CrNi retangular ou quadrado. Para arco superior ou inferior. Podendo ser .016"x.016" (.40mmx.40mm), .016"x.022" (.40mmx.55mm), .017"x.025" (.43mmx.63mm), .018"x.025" (.45mmx.63mm), .019"x.025" (.48mmx.63mm) e .021"x.025" (.53mmx.63mm). Pacote com no mínimo 10 unid. Padrão Morelli OU SIMILAR, OU EQUIVALENTE, OU DE MELHOR QUALIDADE.	Pacote 10 und.	60
8	Fio de aço (CrNi) para amarrilho ortodôntico redondo em rolo acondicionada em recipiente plástico. Rolo com no mínimo 50g. Podendo ser de: .008" (.20mm), .010" (.25mm) ou .012" (.30mm). Padrão Morelli OU SIMILAR, OU EQUIVALENTE, OU DE MELHOR QUALIDADE.	Rolo 50g.	4
9	Fio em vareta de aço CrNi Morest Standard, retangular. Podendo ser de .016"x.022" (.40mmx.55mm), .017"x.022" (.43mmx.55mm), .017"x.025" (.43mmx.63mm), .018"x.025" (.45mmx.63mm), .019"x.025" (.48mmx.63mm) e .021"x.025" (.53mmx.63mm). Cada tubo deve conter 10 fios de aço em vareta. Padrão Morelli OU SIMILAR, OU EQUIVALENTE, OU DE MELHOR QUALIDADE.	Und.	20
10	Tubo ortodôntico simples para colagem com gancho para 1° e 2° molar superior e inferior, direito e esquerdo, gan. dist., slot 022", comprimento 3,5mm, torque -14°, angulação +14° (16/17 e 26/27) e torque -30°, angulação +4° (36/37 e 46/47), straight-wire, prescrição roth. Cx com no mínimo 10 unid. Padrão Morelli OU SIMILAR, OU EQUIVALENTE, OU DE MELHOR QUALIDADE.	Embalagem 10 und.	120
11	Tubo ortodôntico simples para soldagem com gancho para 1° e 2° molar superior e inferior, direito e esquerdo, gan. dist., slot 022", comprimento 3,5mm, torque -14°, angulação +14° (16/17 e 26/27) e torque -30°, angulação +4° (36/37 e 46/47), straight-wire, prescrição roth. Cx com no mínimo 10 unid. Padrão Morelli OU SIMILAR, OU EQUIVALENTE, OU DE MELHOR QUALIDADE.	Embalagem 10 und.	16

12	Tubo ortodôntico duplo conversível para colagem com gancho para 1° e 2° molar superior e inferior, direito e esquerdo, gan. dist., slot 022", comprimento 3,5mm, torque -14°, angulação +14° (16 e 26) e torque -30°, angulação +4° (36 e 46), straight-wire, prescrição roth. Cx com no mínimo 10 unid. Padrão Morelli OU SIMILAR, OU EQUIVALENTE, OU DE MELHOR QUALIDADE.	Embalagem 10 und.	
13	Gancho ortodôntico ponta bola reto, slot .022", para arcos até .021"x.025" (.53mmx.63mm). Embalagem com 10 unidades. Padrão Morelli OU SIMILAR, OU EQUIVALENTE, OU DE MELHOR QUALIDADE.	Und.	30
14	Botão ortodôntico lingual para colagem. Bases: Reta, Convexa e Côncava de 3,5mm diâmetro. Cx com no mínimo 10 unid. Padrão Morelli OU SIMILAR, OU EQUIVALENTE, OU DE MELHOR QUALIDADE.	Und.	30
15	Mola ortodôntica aberta niti-178 mm. Diâmetro interno: .0301 (.76mm). Cx com no mínimo 3 unid. Padrão Morelli OU SIMILAR, OU EQUIVALENTE, OU DE MELHOR QUALIDADE.	Und.	6

ORTODONTIA

16	Elástico intraoral para ortodontia, medida 1/8 polegadas x 3,20 mm. Podendo ser leve, médio ou pesado. Cor natural. Látex natural e atóxico. Que mantenha a elasticidade quando estirado até 3 vezes o seu tamanho e que preserve o seu tamanho original sem deformação. Pacote com no mínimo 1000 unid. Padrão Morelli OU SIMILAR, OU EQUIVALENTE, OU DE MELHOR QUALIDADE.	Pacote 1000 und.	15
17	Elástico intraoral para ortodontia, medida 5/16 polegadas x 7,94 mm. Podendo ser leve, médio ou pesado. Cor natural. Látex natural e atóxico. Que mantenha a elasticidade quando estirado até 3 vezes o seu tamanho e que preserve o seu tamanho original sem deformação. Pacote com no mínimo 1000 unid. Padrão Morelli OU SIMILAR, OU EQUIVALENTE, OU DE MELHOR QUALIDADE.	Pacote 1000 und.	15
18	Elástico intraoral para ortodontia, medida 1/4 polegadas x 6,35 mm. Podendo ser leve, médio ou pesado. Cor natural. Látex natural e atóxico. Que mantenha a elasticidade quando estirado até 3 vezes o seu tamanho e que preserve o seu tamanho original sem deformação. Pacote com no mínimo 1000 unid. Padrão Morelli OU SIMILAR, OU EQUIVALENTE, OU DE MELHOR QUALIDADE.	Pacote 1000 und.	15
19	Elástico intraoral para ortodontia, medida 3/16 polegadas x 4,80 mm. Podendo ser leve, médio ou pesado. Cor natural. Látex natural e atóxico. Que mantenha a elasticidade quando estirado até 3 vezes o seu tamanho e que preserve o seu tamanho original sem deformação. Pacote com no mínimo 1000 unid. Padrão Morelli OU SIMILAR, OU EQUIVALENTE, OU DE MELHOR QUALIDADE.	Pacote 1000 und.	15
20	Elástico ortodôntico em látex natural e atóxico, extraoral, int 1/2" (12,7mm) x 1,0 mm larg. Força: leve. Padrão Morelli OU SIMILAR, OU EQUIVALENTE, OU DE MELHOR QUALIDADE.	Pacote 100 und.	7
21	Elástico ortodôntico em látex natural e atóxico, extraoral, int 1/2" (12,7mm) x 1,5 mm larg. Força: médio. Padrão Morelli OU SIMILAR, OU EQUIVALENTE, OU DE MELHOR QUALIDADE.	Pacote 100 und.	7
22	Elástico ortodôntico em látex natural e atóxico, extraoral, int 1/2" (12,7mm) x 2,0 mm larg. Força: pesado. Padrão Morelli OU SIMILAR, OU EQUIVALENTE, OU DE MELHOR QUALIDADE.	Pacote 100 und.	7
23	Elástico de poliuretano para ligadura tipo bengalinha. Cores diversas: cinza, cristal, amarelo, azul, rosa, marfim, prateado, preto, roxo, verde, vermelho, vinho, lilás, branco, sortido, laranja, uva. Pacote com no mínimo 10 bengalas ou 1000 unid. Padrão Morelli OU SIMILAR, OU EQUIVALENTE, OU DE MELHOR QUALIDADE.	Pacote 1000 und.	20
24	Elástico em corrente com comprimento mínimo de 4,5 m. Tamanhos: curto (2,5mm), médio (3,3mm) ou longo (4mm). Cor cinza ou cristal. Padrão Morelli OU SIMILAR, OU EQUIVALENTE, OU DE MELHOR QUALIDADE.	Und.	3
25	Elástico separador anel. Podendo ser azul de 5/32" (4,0mm) ou verde de 3/16" (4,8mm). Pacote com no mínimo 1000 unid. Padrão Morelli OU SIMILAR, OU EQUIVALENTE, OU DE MELHOR QUALIDADE.	Pacote 1000 und.	2

26	Alginato Tipo I, presa rápida, com elevada estabilidade dimensional (5 dias se mantido em umidificador), livre de poeira. Fácil mistura e absorção de água em 5s. Tempo de presa: 1min e 50s. Recuperação elástica de 98%. Resistência a compressão de 1,2Mpa. Deformação permanente de 13%. Composto por Diatomita, Alginato de Potássio, Sulfato de Cálcio, Óxido de Magnésio, Óxido de Ferro, Tetrasódio Pirofosfato e Óleo de Spearmint, embalado em envelope contendo 453 gramas. Validade de 5 anos. Cor lilás. Aroma de mangostão. Modelo Hydrogum 5 da Zhermack OU SIMILAR, OU EQUIVALENTE, OU DE MELHOR QUALIDADE.	Gramas.	18
27	Moldeiras plásticas coloridas totais perfuradas a base de nylon p/ ortodontia, resistente a esterilização em autoclave (134C). As cores e as numerações em relevo facilitam a rápida identificação das moldeiras. Tamanhos - 01 (cinza), 02 (amarela), 03 (rosa), 04 (laranja), 05 (verde), 06 (vermelho), 07 (azul), 08 (roxa). Embalagem com 02 unidades (par - superior e inferior). Padrão Morelli OU SIMILAR, OU EQUIVALENTE, OU DE MELHOR QUALIDADE.	Conjunto.	20
28	Gesso pedra - tipo III para fabricação de modelos e trabalhos de base para prótese dentária. Composição: alfa-Sulfato de cálcio, Quartzo e aditivos. Proporção de 30 ml de água para cada 100 g de gesso. Tempo de espatulamento 1 min. Endurecimento inicial 8 a 10 minutos. Tempo de remoção 45 min. Minutos. Alta resistência à compressão. Cor amarelo. Embalado em envelopes herméticos de 1 Kg. Validade de 60 meses. Modelo Herodent da Coltene OU SIMILAR, OU EQUIVALENTE, OU DE MELHOR QUALIDADE.	Embalagem 1Kg.	18
29	Cera ortodôntica protetora de cor branca com 10 cartelas contendo 20 porções individualizadas cada para cada utilização, com sensação refrescante de menta. Formato anatômico. Não é bastão. Cx com no mínimo 200 unid. Padrão Morelli OU SIMILAR, OU EQUIVALENTE, OU DE MELHOR QUALIDADE.	Und.	30
30	Caixas em polipropileno para aparelhos ortodônticos removíveis com alça, com tampa articulada, com orifício para circulação de ar no interior do estojo, cores sortidas. Medidas: 70x95x46mm. Pacote com 10 unidades. Padrão Morelli OU SIMILAR, OU EQUIVALENTE, OU DE MELHOR QUALIDADE.	Pacote 10 und.	10
31	Ácido fosfórico 37% gel, tamponada com óxido de zinco para um pH de 0,2, espessado na sílica coloidal, e com tensoativo solúvel em água, na cor azul, para condicionamento de dentina e/ou esmalte, proporcionando melhor retenção de materiais resinosos utilizados em restaurações, fixação, cimentação e selamento, excelente consistência gel. Composição: ácido fosfórico, surfactante, aerosil 200, água deionizada e pigmento. Pacote c/ 3 seringas de 3 ml cada + 3 pontas. Validade 36 meses. Padrão dentsply OU SIMILAR, OU EQUIVALENTE, OU DE MELHOR QUALIDADE.	Seringa 2,5 ml.	22
32	Adesivo ortodôntico fotopolimerizável indicado para colagem de braquetes metálicos e cerâmicos à estrutura dental. Kit contendo 2 seringas de pasta adesiva de 4g cada, 1 frasco de primer de 6ml e 1 cabo de pincel, 60 pontas de pincel. Modelo Transbond XT da 3M OU SIMILAR, OU EQUIVALENTE, OU DE MELHOR QUALIDADE.	Und.	8
33	Adesivo fotopolimerizável em única pasta, com tempo de secagem rápida de 20s, com cor diferenciada azul, para colagem de bandas ortodônticas. Seringa com 4 gramas mais 10 pontas aplicadoras. Modelo Transbond Plus Light Cure da 3M OU SIMILAR, OU EQUIVALENTE, OU DE MELHOR QUALIDADE.	Und.	6
34	Pasta para solda prata. Embalagem com 20ml. Padrão Morelli OU SIMILAR, OU EQUIVALENTE, OU DE MELHOR QUALIDADE.	Und.	1
35	Lâmina para destacador de tubos conversíveis. Tamanho: 33mm. Embalagem com 05 unidades. Padrão Morelli OU SIMILAR, OU EQUIVALENTE, OU DE MELHOR QUALIDADE.	Und.	10

36	Cimento de ionômero de vidro utilizado nas adesões ortodônticas. Libera flúor continuamente; fase elástica prolongada; auto-adesivo; biocompatível; ótima fluidez; não necessita de condicionamento prévio, nem adesivos; não contém metacrilatos; espessura de película 15 micrometros; à base de poliacrílico (não irrita a polpa); baixo aquecimento durante a polimerização, Kit contendo um frasco de vidro com 35g de pó e 1 frasco de vidro com 15ml de líquido, uma colher medidora e bloco de espatulação. Modelo meron da Vocco OU SIMILAR, OU EQUIVALENTE, OU DE MELHOR QUALIDADE.	Und.	3
37	Sistema de acabamento e polimento de compósitos composto por pontas de silicone flexíveis impregnadas com óxido de alumínio que não produzem calor excessivo. No formato de taça, disco, chama de vela ou sortido, adaptando-se facilmente a todas as superfícies dentárias. Utilizadas para acabamento final de restaurações de compósitos, proporciona excelente lisura de superfície e acabamento das restaurações sem necessidade de trocas sucessivas de instrumentos. Pode ser utilizada no acabamento superficial de restaurações de resinas compostas, compômeros e no acabamento das bordas de restaurações fixadas com cimento resinoso. Caixa com 7 unidades. Validade: 03 anos. Modelo enhance da Dentsply OU SIMILAR, OU EQUIVALENTE, OU DE MELHOR QUALIDADE.	Und.	25
CIRURGIA E TRAUMATOLOGIA BUCOMAXILOFACIAL			
38	Kit Cirúrgico Estéril 100% polipropileno (TNT) branco, gramatura 40 g/m ² com 2 Toalhas de Mão, 3 Toucas Sanfonadas, 2 Aventais Cirúrgicos AZUL M/L com punho de malha PP40grm/m ² , 3 Máscara Tripla Elástico, 4 Propé - Sapatilhas PP30grs/m ² , 2 Campos Mesa 0,70 x 0,90 impermeável, 2 Protetor de Refletor PP40grs/m ² , 2 Protetor de Sugador/Mangueira 1,20 x 0,08 TNT PP40grs/m ² , 1 Campo Cirúrgico Fenestrado 1,80 x 0,90 (ø11cm) PP40grs/m ² . Validade 2 anos.	Und.	5.040
39	Kit Cirúrgico Estéril 100% polipropileno (TNT) branco, gramatura 40 g/m ² com 2 Toalhas de Mão, 3 Toucas Sanfonadas, 2 Aventais Cirúrgicos AZUL M/L com punho de malha PP40grm/m ² , 3 Máscara Tripla Elástico, 4 Propé - Sapatilhas PP30grs/m ² , 2 Campos Mesa 0,70 x 0,90 impermeável, 2 Protetor de Refletor PP40grs/m ² , 2 Protetor de Sugador/Mangueira 1,20 x 0,08 TNT PP40grs/m ² , 1 Campo Cirúrgico Fenestrado 1,80 x 0,90 (ø11cm) PP40grs/m ² . Validade 2 anos.	Und.	504
40	Solução bucal a base de gluconato de clorexidina a 0,12% sem álcool para bochecho 2,2 litros + bomba tipo Pump + 100 copos. Padrão: Periogard da Colgate OU SIMILAR, OU EQUIVALENTE, OU DE MELHOR QUALIDADE.	Bombona 2000ml.	107
41	Solução de Digluconato de Clorexidina 2% com tensoativos, indicada como antisséptico tópico, antisepsia da pele no pré-operatório. Frasco com pump e 1000 ml. Validade 36 meses.	Frasco 1000ml.	64
42	Anestésico tópico gel contendo 200mg/g de benzocaina de rápido início, sabor agradável, não deixa gosto amargo na boca, não provoque absorção sistêmica, sabores: menta, pina-colada e tutti-frutti. Pote com 12 g. Validade de 24 meses. Modelo benzotop da DFL OU SIMILAR, OU EQUIVALENTE, OU DE MELHOR QUALIDADE.	Pote 12g.	14
43	Agulha gengival descartável p/ anestesia odontológica, confeccionada em aço especial inoxidável de alto grau cirúrgico que reduz risco de quebra e ruptura da agulha, esterilizada por óxido de etileno, siliconizada (suavidade na penetração da agulha), tribiselada com indicação da face do bisel, diâmetro interno 43% maior, 30o grau de flexibilidade mínima, pré-rosqueada (melhor encaixe na carpule), bisel interno. Menos esforço e menos pressão durante a aplicação. Caixa com 100 unidades. Calibres: 30g extra-curta, 30g curta e 27g longa. Validade 60 meses. Modelo septoject XL da Septodont OU SIMILAR, OU EQUIVALENTE, OU DE MELHOR QUALIDADE.	Caixa 100 und.	52

44	Lidocaína spray a 10% (100mg/mL) é um anestésico local em solução estéril, destinada ao uso em mucosas e promove anestesia de superfície eficiente, que dura por, aproximadamente, 10-15 minutos. Indicada na prevenção da dor associada a Odontologia: antes de injeções, impressões dentárias, radiografias e remoção de tártaro. Spray frasco com 50 ml. Modelo Xylestesin da Cristália OU SIMILAR, OU EQUIVALENTE, OU DE MELHOR QUALIDADE.	Frasco 50ml.	6
45	Prilocaina 3% com vasoconstritor felipressina. Anestésico local injetável, cada mL contém 30mg de Cloridrato de Prilocaina (54mg/carpule), 0,03 U. l. de Felipressina (0,054 U.l./carpule); isento de sulfitos; envasado em tubete de vidro com 1,8mL e êmbolo siliconizado. Cada tubete é envolvido por um rótulo de segurança, que protege a cavidade oral em caso de quebra e que contém todas as especificações sobre o anestésico. O produto é embalado em blisters lacrados com 10 tubetes cada. Apresentação: caixas com 50 tubetes. Padrão DFL OU SIMILAR, OU EQUIVALENTE, OU DE MELHOR QUALIDADE.	Tubete 1,8 ml.	24
46	Articaine 4% com vasoconstritor epinefrina 1:200.000. Anestésico local injetável, cada mL contém 40mg de Cloridrato de Articaine (72mg/carpule), 5 microgramas de epinefrina (9µg/carpule), também conhecida como adrenalina; isento de metilparabeno; envasado em tubete de vidro com 1,8 mL e êmbolo siliconizado. Cada tubete é envolvido por um rótulo de segurança, que protege a cavidade oral em caso de quebra e que contém todas as especificações sobre o anestésico. O produto é embalado em blisters lacrados com 10 tubetes cada. Apresentação: caixas com 50 tubetes. Modelo Articaine 200 Padrão DFL OU SIMILAR, OU EQUIVALENTE, OU DE MELHOR QUALIDADE.	Tubete 1,8 ml.	121
47	Mepivacaína 2% com vasoconstritor epinefrina 1:100.000. Anestésico local injetável, cada mL contém 20mg de Cloridrato de Mepivacaína (36mg/carpule), 10 microgramas de epinefrina (18µg/carpule), também conhecida como adrenalina; isento de metilparabeno; envasado em tubete de vidro com 1,8mL e êmbolo siliconizado. Cada tubete é envolvido por um rótulo de segurança, que protege a cavidade oral em caso de quebra e que contém todas as especificações sobre o anestésico. O produto é embalado em blisters lacrados com 10 tubetes cada. Apresentação: caixas com 50 tubetes. Padrão DFL OU SIMILAR, OU EQUIVALENTE, OU DE MELHOR QUALIDADE.	Tubete 1,8 ml.	65
48	Sugador cirúrgico descartável estéril para uso em cirurgias odontológicas, possui dois diâmetros de pontas, para diversas situações cirúrgicas, tubo com curvatura confeccionado em pvc rígido, diâmetro do tubo de 5mm, pontelras e porta-filtro feito de polipropileno de alta densidade, design angulado, diâmetro das ponteiras: 2,5mm e 3,0mm. Caixa com 20 unidades. Validade: 02 anos. Padrão Indusbello OU SIMILAR, OU EQUIVALENTE, OU DE MELHOR QUALIDADE.	Und.	191
49	Lâmina de bisturi, estéril, confeccionada em aço carbono, lâmina soldada por ultrassom, embaladas individualmente em blister com proteção VCI (contra corrosão) e esterilizadas por raios gama, numeração 12, 15, 15C. Marcação do tamanho na lâmina. Caixa com 100 unidades. Validade de 5 anos após fabricação. Padrão PARAMOUNT. OU SIMILAR, OU EQUIVALENTE, OU DE MELHOR QUALIDADE.	Caixa 100 und.	38
50	Broca cirúrgica para alta rotação, haste longa, modelo tronco cônica de corte Zekrya de 28mm. Comprimento da ponta ativa de 11mm e diâmetro de 1,6mm. Ponta ativa em carbide de tungstênio e haste em aço inoxidável. Padrão Maillefer/ dentsply OU SIMILAR, OU EQUIVALENTE, OU DE MELHOR QUALIDADE.	Und.	30
51	Cera para osso. Caixa com 12 em envelopes de 2,5g cada duplamente esterilizados. Não possui atuação bioquímica e é minimamente absorvível. Caixa. Validade 05 anos. Padrão Ethicon OU SIMILAR, OU EQUIVALENTE, OU DE MELHOR QUALIDADE.	Envelope 2,5 g.	2

SECRETARIA DE SAÚDE
 PLANHA 13
 SECRETARIA
 2009

52	Broca de alta rotação cirúrgica FGOS com ponta ativa de carbide de tungstênio e haste em aço inoxidável, diâmetro: 1,6mm, comprimento: 25mm, ISO 316. n06: diâmetro da parte ativa de 1,8mm. n701: comprimento da ponta ativa: 3,7mm e diâmetro da parte ativa de 1,2mm. n702: comprimento da ponta ativa: 4,1mm e diâmetro da parte ativa de 1,6 mm. n703: comprimento da ponta ativa: 4,5mm e diâmetro da parte ativa de 2,1mm. Padrão Jet Carbide OU SIMILAR, OU EQUIVALENTE, OU DE MELHOR QUALIDADE.	Und.	200
53	Broca cirúrgica para peça de mão de baixa rotação PMOS com ponta ativa de carbide de tungstênio e haste em aço inoxidável, diâmetro: 2,35mm, comprimento: 65mm, ISO 105, comprimento da ponta ativa: 4,1mm e diâmetro da parte ativa de 1,6mm. n702. Padrão Jet Carbide OU SIMILAR, OU EQUIVALENTE, OU DE MELHOR QUALIDADE.	Und.	40
54	Broca para peça de mão de baixa rotação haste longa PML com ponta ativa de carbide de tungstênio e haste em aço inoxidável, diâmetro: 2,35 mm, comprimento: 46,5mm, ISO 104, comprimento da ponta ativa: 4,9mm e diâmetro da parte ativa de 1,2mm. n701L. Padrão Jet Carbide OU SIMILAR, OU EQUIVALENTE, OU DE MELHOR QUALIDADE.	Und.	40
55	Broca/Ponta diamantada número 707G (ponta diamantada cônica) para peça de mão (baixa rotação), produzida em aço inoxidável, diamantada através de processo eletroquímico, esterilizada através de radiação ionizante, embalada individualmente em invólucro transparente vedado com alumínio prateado contendo etiqueta com informações técnicas. Granulação grossa (151 micrômetro, tarja verde). Permite rastreabilidade devido a gravação do lote na haste. Validade 5 anos. Padrão KG Sorensen OU SIMILAR, OU EQUIVALENTE, OU DE MELHOR QUALIDADE.	Und.	20
56	Broca de tungstênio de formato e diâmetro diversos. Embalada individualmente. Com código e marca impressos a laser no mandril, facilitando a identificação da broca. Hélice na haste que preserva o motor, não deixando poeira e resíduos entrarem na caneta. Tarja colorida na haste que determina o corte. Soldagem especial entre o mandril e cabeça da broca, garantido durabilidade da broca. Aplicação em metais, gesso, acrílicos e zircônia pré-sinterizada. Autoclavável a 134oC/12 minutos. Tipo Maxicut e Minicut. Tipo de Cortes: cruzado e liso. Tamanho de Cortes: extra fino (tarja amarela), fino (tarja vermelha), grosso (tarja verde), extra grosso (tarja preta). Rotação de 15-30000 rpm. Padrão DFS OU SIMILAR, OU EQUIVALENTE, OU DE MELHOR QUALIDADE.	Und.	20
57	Esponja Hemostática de Colágeno Hidrolizado (gelatina) Liofilizada. Cx com no mínimo 10 unidades.	Caixa 10 und.	17
58	Fio de sutura vicryl à base de poliglactina 910 (30% glicolida e 70% L-lactida) com Estearato de cálcio, incolor, trançado, absorvível, corte reverso com agulha ATRALOC, com agulha CT ½ de 1,6 cm de comprimento, ponta triangular e meia volta. Embalado em caixa de papel contendo 12 envelopes duplamente esterilizados. Caixa com no mínimo 12 unidades. Números: 3-0, 4-0 e 5-0. Validade 05 anos. Padrão Ethicon OU SIMILAR, OU EQUIVALENTE, OU DE MELHOR QUALIDADE.	Und.	266
59	Fio de sutura vicryl à base de poliglactina 910 (30% glicolida e 70% L-lactida) com Estearato de cálcio, incolor, trançado, absorvível, corte reverso com agulha ATRALOC, com agulha CT ½ de 1,6 cm de comprimento, ponta triangular e meia volta. Embalado em caixa de papel contendo 12 envelopes duplamente esterilizados. Caixa com no mínimo 12 unidades. Números: 3-0, 4-0 e 5-0. Validade 05 anos. Padrão Ethicon OU SIMILAR, OU EQUIVALENTE, OU DE MELHOR QUALIDADE.	Und.	29
60	Fio de sutura em nylon preto, monofilamento, estéril, 45 cm com agulha CT 1/2 de 1,7cm. Triangular. Caixa com no mínimo 24 unidades. Numeração: 3-0, 4-0, 5-0 e 6-0. Padrão Ethicon OU SIMILAR, OU EQUIVALENTE, OU DE MELHOR QUALIDADE.	Und.	38

61	Fio de sutura de seda preta trançada, comprimento 45cm, odontologia, encapsulamento gradual com tecido conectivo fibroso, estrias longitudinais; com agulha cirúrgica ATRALOC com corte reverso em aço inoxidável e qualidade Premium, com agulha CT ½, 1,7cm, ponta triangular. Caixa com 24 unidades. Número: 3-0 ou 4-0. Validade de 05 anos. Padrão Ethicon OU SIMILAR, OU EQUIVALENTE, OU DE MELHOR QUALIDADE.	Und.	15
62	Alavanca odontológica Apexo. Produzida em aço inoxidável martensítico série 400/aço inoxidável austenítico série 300. Possui parte ativa serrilhada, por isso oferece maior retenção durante a extração. Tamanhos: nº 1, nº 2 e nº 3. Autoclavável. Com lote gravado no instrumental para efeito de rastreabilidade. Padrão Quinelato OU SIMILAR, OU EQUIVALENTE, OU DE MELHOR QUALIDADE.	Und.	30
63	Alavanca odontológica Apical. Produzida em aço inoxidável martensítico série 400/aço inoxidável austenítico série 300. Características adicionais: reta ou esquerda ou direita, referência: nº 301, nº 302 e nº 303. Com lote gravado no instrumental para efeito de rastreabilidade. Padrão Quinelato OU SIMILAR, OU EQUIVALENTE, OU DE MELHOR QUALIDADE.	Und.	30
64	Alavanca odontológica Potts. Produzida em aço inoxidável martensítico série 400/aço inoxidável austenítico série 300. Direita ou esquerda. Com lote gravado no instrumental para efeito de rastreabilidade. Padrão Quinelato OU SIMILAR, OU EQUIVALENTE, OU DE MELHOR QUALIDADE.	Und.	30
65	Alavanca odontológica Seldin. Produzida em aço inoxidável martensítico série 400/aço inoxidável austenítico série 300. características adicionais: reta, referência: nº 2. Autoclavável. Com lote gravado no instrumental para efeito de rastreabilidade. Padrão Quinelato OU SIMILAR, OU EQUIVALENTE, OU DE MELHOR QUALIDADE.	Und.	15
66	Alavanca odontológica Heidbrink. Produzida em aço inoxidável martensítico série 400/aço inoxidável austenítico série 300. características adicionais: raízes. Tamanhos: nº 1, nº 2 e nº 3. Com lote gravado no instrumental para efeito de rastreabilidade. Padrão Quinelato OU SIMILAR, OU EQUIVALENTE, OU DE MELHOR QUALIDADE.	Und.	15
67	Afastador odontológico fabricados com matérias-primas bastante flexíveis (poliacetal), que possibilitam um encaixe perfeito na boca do paciente, colocando em evidência os dentes, afastando lábios, língua e bochechas. Tipo labial lateral, modelo expandex. Autoclavável até 134°. Tamanho: adulto.	Und.	35
IMPLANTODONTIA			
68	Escova embebida em solução degermante com 22mL de digluconato de clorexidina 2% e tensoativo, dupla face, descartável.	Und.	250
69	Moldeiras para implante superior e inferior rígidas, confeccionadas em policarbonato especial, resistente a esterilização por autoclave, com borda tipo mela cana, cabo anatômico e marcadores de inserção, 2 moldeiras totais (1 superior e 1 inferior) ou 2 moldeiras parciais (anterior e posterior). Par dos tamanhos grande, médio e pequeno. Padrão angelus OU SIMILAR, OU EQUIVALENTE, OU DE MELHOR QUALIDADE.	Conjunto.	20
70	Agente de preenchimento e antisséptico utilizado para o preencher os espaços vazios entre os componentes dos implantes dentais e das próteses temporárias e definitivas. Seringa com no mínimo 1g. Validade 02 anos. Modelo Proheal da BiomacMed OU SIMILAR, OU EQUIVALENTE, OU DE MELHOR QUALIDADE.	Seringa 2,5 g.	20
PERIODONTIA			
71	Ponteira ultrassom odontológico, com lote gravado no instrumental para rastreabilidade do instrumento, material: aço inoxidável, modelo: ponta lisa c/ refrigeração, aplicação: raspagem/ remoção de tártaro, compatibilidade: encaixe específico, características adicionais: para região subgingival. Modelo G10P Perio Sub da Gnatus OU SIMILAR, OU EQUIVALENTE, OU DE MELHOR QUALIDADE.	Und.	72

72	Broca/Ponta diamantada de 1ª, 2ª, 3ª e 4ª séries para alta rotação (rotação máxima 450000 RPM), produzida em aço inoxidável, diamantada através de processo eletroquímico, esterilizada através de radiação ionizante, embalada individualmente em invólucro transparente vedado com alumínio prateado contendo etiqueta com informações técnicas. Granulação grossa (151 micrômetro, tarja verde), granulação média (90-120 micrômetro, tarja cinza), granulação fina (46 micrômetro, tarja vermelha), granulação extrafina (30 micrômetro, tarja amarela). Permite rastreabilidade devido a gravação do lote na haste; haste regular ou longa. Validade 5 anos. Padrão KG Sorensen OU SIMILAR, OU EQUIVALENTE, OU DE MELHOR QUALIDADE.	Und.	
ITENS DIVERSOS			
73	Algodão em roletes para uso odontológico, hidrófilo, boa absorção, macio, inodoro, compacto, 100% fibras de algodão, cor branca. Apresentação: pacote com 100 roletes em plástico atóxico, com aproximadamente 4 cm de comprimento x 1 cm de diâmetro. Pacote com 100 unidades. Padrão SS Plus OU SIMILAR, OU EQUIVALENTE, OU DE MELHOR QUALIDADE.	Pacote 100 und.	140
74	Sugador odontológico descartável atóxico. Fio de cobre interno que evita o efeito memória. Fabricado e embalado automaticamente sem contato manual. Tubo colorido e ponteira transparente. Pacote c/ 40. Padrão: Euronda OU SIMILAR, OU EQUIVALENTE, OU DE MELHOR QUALIDADE.	Und.	132
75	Babador odontológico descartável impermeável e absorvente com duas camadas na cor branca, laminado em polietileno sem fita adesiva, marca de referência ss plus ou de melhor qualidade. Caixa com 100 unidades. Dimensão: 32x47cm. Padrão Biodinâmica OU SIMILAR, OU EQUIVALENTE, OU DE MELHOR QUALIDADE.	Pacote 100 und.	78
76	Óculos de proteção, lente única em policarbonato transparente de alto impacto, sem rebarbas, lente panorâmica estendida para maior proteção lateral e das bochechas e mais de 180 graus de cobertura periférica. Armação MMT - multi-material technology, com garantia vitalícia. Apoios nasais flexíveis que se ajustam a vários tipos de nariz. Hastes e inclinação da lente ajustáveis. Tratamento antiembaçante uvex supremo, tratamento anti-risco, proteção contra raios UVA e UVB (filtra 99,9% de todos os raios ultravioleta). Índice de transmissão de Luz Visível de 90%. Com adaptação regulável de haste, haste tipo espátula em nylon, acolchoadas para conforto mais duradouro. Testado e aprovado pelas normas ANSI Z87+, ANSI.Z.87.1/1989, CA 19.072, CA 18819 e CSA z94.3. Modelo S3300HS-BR, Genesis XC da Honeywell/UVEX OU SIMILAR, OU EQUIVALENTE, OU DE MELHOR QUALIDADE.	Und.	18
77	Protetor Facial. Visor moldado em policarbonato de excelente qualidade. Ajuste por meio de uma suspensão com catraca. Certificado de Aprovação CA 18995. tende aos requisitos de alto impacto segundo a norma ANSI Z87.1. Usada em ambientes onde exista o risco de impactos de partículas e respingos na face do usuário. Tamanho de aproximadamente 228mm x 368mm e 2mm de espessura. Cor transparente com tratamento antirisco na parte externa e tratamento anti-embaçante na parte interna. Modelo WP96 da 3M OU SIMILAR, OU EQUIVALENTE, OU DE MELHOR QUALIDADE.	Und.	40

4. PREVISÃO DE DATA EM QUE DEVE SER ADQUIRIDO O MATERIAL

4.1. O pregão tem validade da ata até 12 meses após homologada, com previsão de aquisição imediata, porém o quantitativo será solicitado com base no estoque atual de cada item em questão na ocasião e de acordo com a necessidade/demanda.

5. INDICAÇÃO DOS MEMBROS DA EQUIPE DE PLANEJAMENTO DA CONTRATAÇÃO

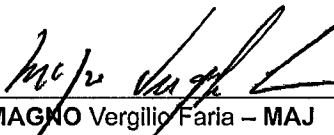

 MAGNO Vergilio Faria – MAJ

Chefe da Clínica Odontológica

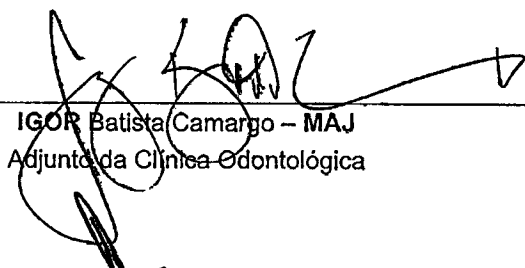

IGOR Batista Camargo – MAJ
Adjunto da Clínica Odontológica

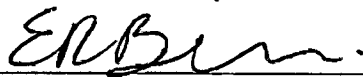
~~Gustavo GOMES de Mello – MAJ
Adjunto da Clínica Odontológica~~

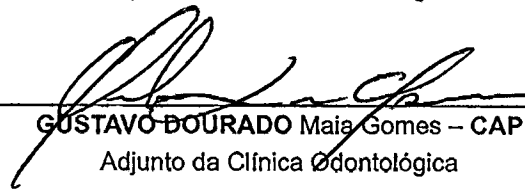

EDUARDO Rêgo Barros MELO – CAP
Adjunto da Clínica Odontológica

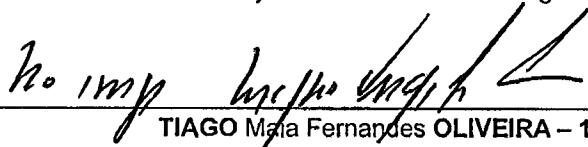

GUSTAVO DOURADO Maia Gomes – CAP
Adjunto da Clínica Odontológica

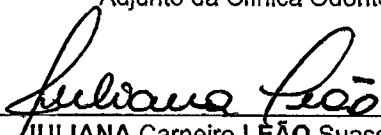

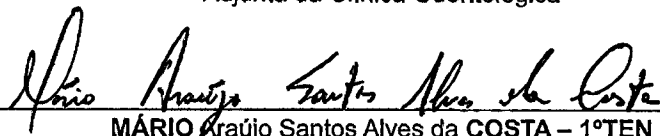
DIEGO de Oliveira GOMES – 1ºTEN
Adjunto da Clínica Odontológica

TIAGO Maia Fernandes OLIVEIRA – 1ºTEN
Adjunto da Clínica Odontológica

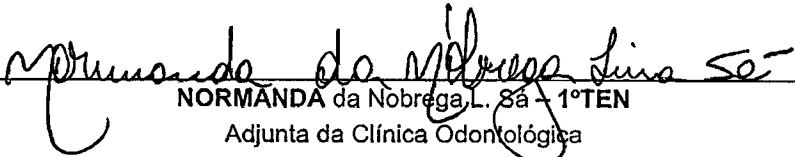
JULIANA Carneiro LEÃO Suassuna – 1ºTEN
Adjunta da Clínica Odontológica

MÁRIO Araújo Santos Alves da COSTA – 1ºTEN
Adjunto da Clínica Odontológica

NORMANDA da Nobrega L. Sa – 1ºTEN
Adjunta da Clínica Odontológica

Rodrigo MARINHO Falcão Batista – 1ºTEN
Adjunto da Clínica Odontológica

Magno Vergilio Faria
MAJ Dent
IDT 01306-804-6 MD/EB
CRO - PE: 7037

HOSPITAL MILITAR RECIFE - SALG
FOLHA: 15
ASSINATURA

Recife, 23 de setembro de 2021

M. Andrade

MARIA SANDRA ANDRADE - CEL
Ordenador de Despesas do HMAR

EM BRANCO



MINISTÉRIO DA DEFESA
EXÉRCITO BRASILEIRO
HOSPITAL MILITAR DE ÁREA DO RECIFE
(Hospital Militar de Pernambuco / 1817)

TERMO DE REFERÊNCIA
Sistema de Registro de Preços
PREGÃO PRESENCIAL, ELETRÔNICO
(COMPRAS)

HOSPITAL MILITAR DE ÁREA DE RECIFE
PREGÃO SRP Nº ____/2020
(Processo Administrativo n.º 64583.016401/2021-93)

HOSPITAL MILITAR DE ÁREA DE RECIFE - SALC
FOLHA: 16
ASSINATURA

PREGÃO DE MATERIAIS DE CONSUMO ODONTOLÓGICOS - ORTODONTIA, PERIODONTIA, IMPLANTODONTIA E CIRURGIA

1. DO OBJETO

1.1. O objeto da presente licitação é o registro de preços para aquisição de materiais de consumo de uso odontológico, conforme condições, quantidades, exigências e estimativas, inclusive as encaminhadas pelos órgãos e entidades participantes (quando for o caso), estabelecidas neste instrumento:

Nº DO ITEM	CAT MAT	ESPECIFICAÇÕES	UNIDADE DE MEDIDA	REQ. MIN.	REQ. MÁX.	QUANT. HMAR	VALOR MÁXIMO ACEITÁVEL (R\$)
LOTE 1 - EXCLUSIVIDADE ME/EPP							
1	432201	Bráquete ortodôntico metálico prescrição roth standard, base e aletas soldadas, slot 22", com gancho. As bases são polidas e jateadas, o que elimina rebarbas, dá acabamento e cria microrugosidades aumentando a retenção mecânica. Validade: 10 anos. Tipos: 13; 13 Especial; 23; 23 Especial; 14/15; 24/25; 33; 43; 34; 44; 35; 45. Padrão Morelli OU SIMILAR, OU EQUIVALENTE, OU DE MELHOR QUALIDADE.	Und.	50	100	200	R\$ 15,54
2	431661	Bráquete ortodôntico metálico prescrição roth standard, base e aletas soldadas, slot 22", sem gancho. As bases são polidas e jateadas, o que elimina rebarbas, dá acabamento e cria microrugosidades aumentando a retenção mecânica. Validade: 10 anos. Tipos: 11; 12; 21; 22; 13; 13 Especial; 23; 23 Especial; 14/15/24/25; 33; 43; 31/32/41/42; 34/44; 35/45. Padrão Morelli OU SIMILAR, OU EQUIVALENTE, OU DE MELHOR QUALIDADE.	Und.	50	100	200	R\$ 13,16
3	432579	Banda ortodôntica, composição aço inoxidável, universal para molar inferior e para superior. Cx com no mínimo 10 und. Tamanhos: do 29 ao 42. Padrão Morelli OU SIMILAR, OU EQUIVALENTE, OU DE MELHOR QUALIDADE.	Embalagem 10 und.	10	20	40	R\$ 9,33
4	433353	Arco ortodôntico pré-formado intraoral superelástico NiTi redondo. Tamanhos variados: pequeno, médio ou grande. Podendo ser de .010" (.25mm), .012" (.30mm), .014" (.35mm), .016" (.40mm), .018" (.45mm) e .020" (.50mm). Pacote com no mínimo 10 und. Padrão Morelli OU SIMILAR, OU EQUIVALENTE, OU DE MELHOR QUALIDADE.	Pacote 10 und.	37	75	150	R\$ 11,09
5	433348	Arco ortodôntico pré-formado intraoral superelástico NITI. Formato: retangular e quadrado. Tamanhos variados: pequeno, médio ou grande. Podendo ser .016"x.016" (.40mmx.40mm), .016"x.022" (.40mmx.55mm), .017"x.025" (.43mmx.63mm), .018"x.025" (.45mmx.63mm), .019"x.025" (.48mmx.63mm) e .021"x.025" (.53mmx.63mm). Pacote com no mínimo 10 und. Padrão Morelli OU SIMILAR, OU EQUIVALENTE, OU DE MELHOR QUALIDADE.	Pacote 10 und.	17	35	70	R\$ 18,99

41	269880	Solução de Digluconato de Clorexidina 2% com tensoativos, indicada como antisséptico tóxico, antissepsia da pele no pré-operatório. Frasco com pump e 1000 ml. Validade 36 meses.	Frasco 1000ml.	16	32	64	R\$ 25,75
42	272913	Anestésico tópico gel contendo 200mg/g de benzocaína de rápido início, sabor agradável, não deixa gosto amargo na boca, não provoque absorção sistêmica, sabores: menta, pina-cola e tutti-frutti. Pote com 12 g. Validade de 24 meses. Modelo benzotop da DFL OU SIMILAR, OU EQUIVALENTE, OU DE MELHOR QUALIDADE.	Pote 12g.	3	7	14	R\$ 6,54
43	442145	Agulha gengival descartável p/ anestesia odontológica, confeccionada em aço especial inoxidável de alto grau cirúrgico que reduz risco de quebra e ruptura da agulha, esterilizada por óxido de etileno, siliconizada (suavidade na penetração da agulha), tribiselada com indicação da face do bisel, diâmetro interno 43% maior, 30º graus de flexibilidade mínima, pré-rosqueada (melhor encaixe na carpule), bisel interno. Menos esforço e menos pressão durante a aplicação. Caixa com 100 unidades. Calibres: 30g extra-curta, 30g curta e 27g longa. Validade 60 meses. Modelo septoject XL da Septodont OU SIMILAR, OU EQUIVALENTE, OU DE MELHOR QUALIDADE.	Caixa 100 und.	13	26	52	R\$ 60,63
44	269845	Lidocaína spray a 10% (100mg/mL) é um anestésico local em solução esteril, destinada ao uso em mucosas e promove anestesia de superfície eficiente, que dura por, aproximadamente, 10-15 minutos. Indicada na prevenção da dor associada a Odontologia: antes de injeções, impressões dentárias, radiografias e remoção de tártaro. Spray frasco com 50 ml. Modelo Xylestin da Cristália OU SIMILAR, OU EQUIVALENTE, OU DE MELHOR QUALIDADE.	Frasco 50ml.	1	3	6	R\$ 92,00
45	269833	Prilocaina 3% com vasoconstritor felipressina. Anestésico local injetável, cada mL contém 30mg de Cloridrato de Prilocaina (54mg/carpule), 0,03 U.I. de Felipressina (0,054 U.I./carpule); isento de sulfitos; envasado em tubete de vidro com 1,8mL e êmbolo siliconizado. Cada tubete é envolvido por um rótulo de segurança, que protege a cavidade oral em caso de quebra e que contém todas as especificações sobre o anestésico. O produto é embalado em blisteres lacrados com 10 tubetes cada. Apresentação: caixas com 50 tubetes. Padrão DFL OU SIMILAR, OU EQUIVALENTE, OU DE MELHOR QUALIDADE.	Tubete 1,8 ml.	6	12	24	R\$ 114,55
46	297697	Articaína 4% com vasoconstritor epinefrina 1:200.000. Anestésico local injetável, cada mL contém 40mg de Cloridrato de Articaína (72mg/carpule), 5 microgramas de epinefrina (9µg/carpule), também conhecida como adrenalina; isento de metilparabeno; envasado em tubete de vidro com 1,8mL e êmbolo siliconizado. Cada tubete é envolvido por um rótulo de segurança, que protege a cavidade oral em caso de quebra e que contém todas as especificações sobre o anestésico. O produto é embalado em blisteres lacrados com 10 tubetes cada. Apresentação: caixas com 50 tubetes. Modelo Articaína 200 Padrão DFL OU SIMILAR, OU EQUIVALENTE, OU DE MELHOR QUALIDADE.	Tubete 1,8 ml.	30	61	121	R\$ 149,34
47	269888	Mepivacaína 2% com vasoconstritor epinefrina 1:100.000. Anestésico local injetável, cada mL contém 20mg de Cloridrato de Mepivacaína (36mg/carpule), 10 microgramas de epinefrina (18µg/carpule), também conhecida como adrenalina; isento de metilparabeno; envasado em tubete de vidro com 1,8mL e êmbolo siliconizado. Cada tubete é envolvido por um rótulo de segurança, que protege a cavidade oral em caso de quebra e que contém todas as especificações sobre o anestésico. O produto é embalado em blisteres lacrados com 10 tubetes cada. Apresentação: caixas com 50 tubetes. Padrão DFL OU SIMILAR, OU EQUIVALENTE, OU DE MELHOR QUALIDADE.	Tubete 1,8 ml.	16	33	65	R\$ 134,06
48	406293	Sugador cirúrgico descartável esteril para uso em cirurgias odontológicas, possui dois diâmetros de pontas, para diversas situações cirúrgicas, tubo com curvatura confeccionado em pvc rígido, diâmetro do tubo de 5mm, pontas e porta-filtro feito de polipropileno de alta densidade, design angulado, diâmetro das pontas: 2,5mm e 3,0 mm. Caixa com 20 unidades. Validade: 02 anos. Padrão Indusbello OU SIMILAR, OU EQUIVALENTE, OU DE MELHOR QUALIDADE.	Und.	47	96	191	R\$ 32,96
49	366903	Lâmina de bisturi, esteril, confeccionada em aço carbono, lâmina soldada por ultrassom, embaladas individualmente em blister com proteção VCI (contra corrosão) e esterilizadas por raios gama, numeração 12, 15, 15C. Marcação do tamanho na lâmina. Caixa com 100 unidades. Validade de 5 anos após fabricação. Padrão PARAMOUNT. OU SIMILAR, OU EQUIVALENTE, OU DE MELHOR QUALIDADE.	Caixa 100 und.	9	19	38	R\$ 76,37
50	403873	Broca cirúrgica para alta rotação, haste longa, modelo tronco cônica de corte Zekrya de 28mm. Comprimento da ponta ativa de 11mm e diâmetro de 1,6mm. Ponta ativa em carbide de tungstênio e haste em aço inoxidável. Padrão Maillefer/ dentsply OU SIMILAR, OU EQUIVALENTE, OU DE MELHOR QUALIDADE.	Und.	7	15	30	R\$ 56,46
51	273052	Cera para osso. Caixa com 12 em envelopes de 2,5g cada duplamente esterilizados. Não possui atuação bioquímica e é minimamente absorvível. Caixa. Validade 05 anos. Padrão Ethicon OU SIMILAR, OU EQUIVALENTE, OU DE MELHOR QUALIDADE.	Envelope 2,5g.	0	1	2	R\$ 288,83
52	403205	Broca de alta rotação cirúrgica FGOS com ponta ativa de carbide de tungstênio e haste em aço inoxidável, diâmetro: 1,6mm, comprimento: 25mm, ISO 316. n06: diâmetro da parte ativa de 1,8mm. n701: comprimento da ponta ativa: 3,7mm e diâmetro da parte ativa de 1,2mm. n702: comprimento da ponta ativa: 4,1mm e diâmetro da parte ativa de 1,6mm. n703: comprimento da ponta ativa: 4,5mm e diâmetro da parte ativa de 2,1mm. Padrão Jet Carbide OU SIMILAR, OU EQUIVALENTE, OU DE MELHOR QUALIDADE.	Und.	50	100	200	R\$ 20,53
53	403563	Broca cirúrgica para peça de mão de baixa rotação PMOS com ponta ativa de carbide de tungstênio e haste em aço inoxidável, diâmetro: 2,35mm, comprimento: 65mm, ISO 105, comprimento da ponta ativa: 4,1mm e diâmetro da parte ativa de 1,6mm. n702. Padrão Jet Carbide OU SIMILAR, OU EQUIVALENTE, OU DE MELHOR QUALIDADE.	Und.	10	20	40	R\$ 21,76
54	403562	Broca para peça de mão de baixa rotação haste longa PML com ponta ativa de carbide de tungstênio e haste em aço inoxidável, diâmetro: 2,35mm, comprimento: 46,5mm, ISO 104, comprimento da ponta ativa: 4,9mm e diâmetro da parte ativa de 1,2mm. n701L. Padrão Jet Carbide OU SIMILAR, OU EQUIVALENTE, OU DE MELHOR QUALIDADE.	Und.	10	20	40	R\$ 12,82
55	403740	Broca/Ponta diamantada número 707G (ponta diamantada cônica) para peça de mão (baixa rotação), produzida em aço inoxidável, diamantada através de processo eletroquímico, esterilizada através de radiação ionizante, embalada individualmente em invólucro transparente vedado com alumínio prateado contendo etiqueta com informações técnicas. Granulação grossa (151 micrômetro, tarja verde). Permite rastreabilidade devido a gravação do lote na haste. Validade 5 anos. Padrão KG Sorensen OU SIMILAR, OU EQUIVALENTE, OU DE MELHOR QUALIDADE.	Und.	5	10	20	R\$ 14,37

56	427511	Broca de tungstênio de formato e diâmetro diversos. Embalada individualmente. Com código e marca impressos a laser no mandril, facilitando a identificação da broca. Hélice na haste que preserva o motor, não deixando poeira e resíduos entrarem na caneta. Tarja colorida na haste que determina o corte. Soldagem especial entre o mandril e cabeça da broca, garantido durabilidade da broca. Aplicação em metais, gesso, acrílicos e zircônia pré-sinterizada. Autoclavável a 134°C/12 minutos. Tipo Maxicut e Minicut. Tipo de Cortes: cruzado e liso. Tamanho de Cortes: extra fino (tarja amarela), fino (tarja vermelha), grosso (tarja verde), extra grosso (tarja preta). Rotação de 15-30000 rpm. Padrão DFS OU SIMILAR, OU EQUIVALENTE, OU DE MELHOR QUALIDADE.	Und.	5	10	20	R\$ 126,71
57	417242	Esponja Hemostática de Colágeno Hidrolizado (gelatina) Liofilizada. Cx com no mínimo 10 unidades.	Caixa 10 und.	4	9	17	R\$ 53,00
58	355939	Fio de sutura vicryl à base de poliglactina 910 (30% glicolida e 70% L-lactida) com Estearato de cálcio, incolor, trançado, absorvível, corte reverso com agulha ATRALOC, com agulha CT ½ de 1,6 cm de comprimento, ponta triangular e meia volta. Embalado em caixa de papel contendo 12 envelopes duplamente esterilizados. Caixa com no mínimo 12 unidades. Números: 3-0, 4-0 e 5-0. Validade 05 anos. Padrão Ethicon OU SIMILAR, OU EQUIVALENTE, OU DE MELHOR QUALIDADE.	Und.	66	133	266	R\$ 368,33
59	355939	Fio de sutura vicryl à base de poliglactina 910 (30% glicolida e 70% L-lactida) com Estearato de cálcio, incolor, trançado, absorvível, corte reverso com agulha ATRALOC, com agulha CT ½ de 1,6 cm de comprimento, ponta triangular e meia volta. Embalado em caixa de papel contendo 12 envelopes duplamente esterilizados. Caixa com no mínimo 12 unidades. Números: 3-0, 4-0 e 5-0. Validade 05 anos. Padrão Ethicon OU SIMILAR, OU EQUIVALENTE, OU DE MELHOR QUALIDADE.	Und.	7	14	29	R\$ 368,33
60	372633	Fio de sutura em nylon preto, monofilamento, estéril, 45 cm com agulha CT 1/2 de 1,7 cm. Triangular. Caixa com no mínimo 24 unidades. Numeração: 3-0, 4-0, 5-0 e 6-0. Padrão Ethicon OU SIMILAR, OU EQUIVALENTE, OU DE MELHOR QUALIDADE.	Und.	9	19	38	R\$ 193,06
61	281555	Fio de sutura de seda preta trançada, comprimento 45cm, odontologia, encapsulamento gradual com tecido conectivo fibroso, estrias longitudinais; com agulha cirúrgica ATRALOC com corte reverso em aço inoxidável e qualidade Premium, com agulha CT ½, 1,7cm, ponta triangular. Caixa com 24 unidades. Número: 3-0 ou 4-0. Validade de 05 anos. Padrão Ethicon OU SIMILAR, OU EQUIVALENTE, OU DE MELHOR QUALIDADE.	Und.	3	8	15	R\$ 110,05
62	426061	Alavanca odontológica Apexo. Produzida em aço inoxidável martensítico série 400/aço inoxidável austenítico série 300. Possui parte ativa serrilhada, por isso oferece maior retenção durante a extração. Tamanhos: nº 1, nº 2 e nº 3. Autoclavável. Com lote gravado no instrumental para efeito de rastreabilidade. Padrão Quinelato OU SIMILAR, OU EQUIVALENTE, OU DE MELHOR QUALIDADE.	Und.	7	15	30	R\$ 55,94
63	431736	Alavanca odontológica Apical. Produzida em aço inoxidável martensítico série 400/aço inoxidável austenítico série 300. Características adicionais: reta ou esquerda ou direita, referência: nº 301, nº 302 e nº 303. Com lote gravado no instrumental para efeito de rastreabilidade. Padrão Quinelato OU SIMILAR, OU EQUIVALENTE, OU DE MELHOR QUALIDADE.	Und.	7	15	30	R\$ 51,19
64	432646	Alavanca odontológica Potts. Produzida em aço inoxidável martensítico série 400/aço inoxidável austenítico série 300. Direita ou esquerda. Com lote gravado no instrumental para efeito de rastreabilidade. Padrão Quinelato OU SIMILAR, OU EQUIVALENTE, OU DE MELHOR QUALIDADE.	Und.	7	15	30	R\$ 79,80
65	413388	Alavanca odontológica Seldin. Produzida em aço inoxidável martensítico série 400/aço inoxidável austenítico série 300. características adicionais: reta, referência: nº 2. Autoclavável. Com lote gravado no instrumental para efeito de rastreabilidade. Padrão Quinelato OU SIMILAR, OU EQUIVALENTE, OU DE MELHOR QUALIDADE.	Und.	3	8	15	R\$ 54,45
66	363774	Alavanca odontológica Heidbrink. Produzida em aço inoxidável martensítico série 400/aço inoxidável austenítico série 300. características adicionais: raízes. Tamanhos: nº 1, nº 2 e nº 3. Com lote gravado no instrumental para efeito de rastreabilidade. Padrão Quinelato OU SIMILAR, OU EQUIVALENTE, OU DE MELHOR QUALIDADE.	Und.	3	8	15	R\$ 52,17
67	417616	Afastador odontológico fabricados com matérias-primas bastante flexíveis (poliacetal), que possibilitam um encaixe perfeito na boca do paciente, colocando em evidência os dentes, afastando lábios, língua e bochechas. Tipo labial lateral, modelo expandex. Autoclavável até 134°. Tamanho: adulto.	Und.	8	18	35	R\$ 26,48
SUBTOTAL CIRURGIA E TRAUMATOLOGIA BUCOMAXILOFACIAL							R\$ 394.868,13
IMPLANTODONTIA							
68	276877	Escova embebida em solução degermante com 22mL de digluconato de clorexidina 2% e tensoativo, dupla face, descartável.	Und.	62	125	250	R\$ 2,51
69	427683	Moldeiras para implante superior e inferior rígidas, confeccionadas em policarbonato especial, resistente a esterilização por autoclave, com borda tipo meia cana, cabo anatômico e marcadores de inserção, 2 moldeiras totais (1 superior e 1 inferior) ou 2 moldeiras parciais (anterior e posterior). Par dos tamanhos grande, médio e pequeno. Padrão angelus OU SIMILAR, OU EQUIVALENTE, OU DE MELHOR QUALIDADE.	Conjunto.	5	10	20	R\$ 16,71
70	471661	Agente de preenchimento e antisséptico utilizado para o preencher os espaços vazios entre os componentes dos implantes dentais e das próteses temporárias e definitivas. Seringa com no mínimo 1g. Validade 02 anos. Modelo Proheat da BiomacMed OU SIMILAR, OU EQUIVALENTE, OU DE MELHOR QUALIDADE.	Seringa 2,5 g.	5	10	20	R\$ 133,98
SUBTOTAL IMPLANTODONTIA							R\$ 3.641,62
PERIODONTIA							
71	420040	Ponteira ultrassom odontológico, com lote gravado no instrumental para rastreabilidade do instrumento, material: aço inoxidável, modelo: ponta lisa c/ refrigeração, aplicação: raspagem/ remoção de tártaro, compatibilidade: encaixe específico, características adicionais: para região subgingival. Modelo G10P Perio Sub da Gnatus OU SIMILAR, OU EQUIVALENTE, OU DE MELHOR QUALIDADE.	Und.	18	36	72	R\$ 206,36

72	403372	Broca/Ponta diamantada de 1ª, 2ª, 3ª e 4ª séries para alta rotação (rotação máxima 450000 RPM), produzida em aço inoxidável, diamantada através de processo eletroquímico, esterilizada através de radiação ionizante, embalada individualmente em invólucro transparente vedado com alumínio prateado contendo etiqueta com informações técnicas. Granulação grossa (151 micrômetro, tarja verde), granulação média (90-120 micrômetro, tarja cinza), granulação fina (46 micrômetro, tarja vermelha), granulação ultrafina (30 micrômetro, tarja amarela). Permite rastreabilidade devido a gravação do lote na haste: haste regular ou longa. Validade 5 anos. Padrão KG Sorensen OU SIMILAR, OU EQUIVALENTE, OU DE MELHOR QUALIDADE.	Und.	7	15	30	R\$ 11,67
SUBTOTAL PERIODONTIA							R\$ 15.208,14
ITENS DIVERSOS							
73	407961	Algodão em roletas para uso odontológico, hidrófilo, boa absorção, macio, inodoro, compacto, 100% fibras de algodão, cor branca. Apresentação: pacote com 100 roletas em plástico atóxico, com aproximadamente 4 cm de comprimento x 1 cm de diâmetro. Pacote com 100 unidades. Padrão SS Plus OU SIMILAR, OU EQUIVALENTE, OU DE MELHOR QUALIDADE.	Pacote 100 und.	35	70	140	R\$ 2,43
74	406292	Sugador odontológico descartável atóxico. Fio de cobre interno que evita o efeito memória. Fabricado e embalado automaticamente sem contato manual. Tubo colorido e ponteira transparente. Pacote c/ 40. Padrão: Euronda OU SIMILAR, OU EQUIVALENTE, OU DE MELHOR QUALIDADE.	Und.	33	66	132	R\$ 8,01
75	268178	Babador odontológico descartável impermeável e absorvente com duas camadas na cor branca, laminado em polietileno sem fita adesiva, marca de referência ss plus ou de melhor qualidade. Caixa com 100 unidades. Dimensão: 32x47cm. Padrão Biodinâmica OU SIMILAR, OU EQUIVALENTE, OU DE MELHOR QUALIDADE.	Pacote 100 und.	19	39	78	R\$ 17,58
76	234327	Óculos de proteção, lente única em policarbonato transparente de alto impacto, sem rebarbas, lente panorâmica estendida para maior proteção lateral e das bochechas e mais de 180 graus de cobertura periférica. Armação MMT - multi-material technology, com garantia vitalícia. Apoios nasais flexíveis que se ajustam a vários tipos de nariz. Hastes e inclinação da lente ajustáveis. Tratamento antiembaçante uvex supremo, tratamento anti-risco, proteção contra raios UVA e UVB (filtra 99,9% de todos os raios ultravioleta). Índice de transmissão de Luz Visível de 90%. Com adaptação regulável de haste, haste tipo espátula em nylon, acolchoadas para conforto mais duradouro. Testado e aprovado pelas normas ANSI Z87+, ANSI.Z.87.1/1989, CA 19.072, CA 18819 e CSA z94.3. Modelo S3300HS-BR, Genesis XC da Honeywell/UVEX OU SIMILAR, OU EQUIVALENTE, OU DE MELHOR QUALIDADE.	Und.	4	9	18	R\$ 76,08
77	345220	Protetor Facial. Visor moldado em policarbonato de excelente qualidade. Ajuste por meio de uma suspensão com catraca. Certificado de Aprovação CA 18995, tende aos requisitos de alto impacto segundo a norma ANSI Z87.1. Usada em ambientes onde exista o risco de impactos de partículas e respingos na face do usuário. Tamanho de aproximadamente 228mm x 368mm e 2mm de espessura. Cor transparente com tratamento antirisco na parte externa e tratamento anti-embaçante na parte interna. Modelo WP96 da 3M OU SIMILAR, OU EQUIVALENTE, OU DE MELHOR QUALIDADE.	Und.	10	20	40	R\$ 213,47
SUBTOTAL ITENS DIVERSOS							R\$ 12.676,53
TOTAL GERAL							R\$ 456.324,31

4.4.4. Estimativas de consumo individualizadas, do órgão gerenciador e órgão(s) e entidade(s) participante(s):

Órgão- Gerenciador:					
Item	Descritivo/Especificação	Unidade-de-Medida	Requisição-Mínima	Requisição-Máxima	Quantidade-Total

Órgão-Participante:					
Item	Descritivo/Especificação	Unidade-de-Medida	Requisição-Mínima	Requisição-Máxima	Quantidade-Total

Órgão-Participante:					
Item	Descritivo/Especificação	Unidade-de-Medida	Requisição-Mínima	Requisição-Máxima	Quantidade-Total

Órgão-Participante:					
Item	Descritivo/Especificação	Unidade-de-Medida	Requisição-Mínima	Requisição-Máxima	Quantidade-Total

1.2. Na hipótese de não haver vencedor para a cota reservada, esta poderá ser adjudicada ao vencedor da cota principal ou, diante de sua recusa, aos licitantes remanescentes, desde que pratiquem o preço do primeiro colocado da cota principal.

1.3. Se a mesma empresa vencer a cota reservada e a cota principal, a contratação das cotas deverá ocorrer pelo menor preço.

1.4. Será dada a prioridade de aquisição aos produtos das cotas reservadas quando forem adjudicados aos licitantes qualificados como microempresas ou empresas de pequeno porte, ressalvados os casos em que a cota reservada para atender as quantidades ou as condições do pedido, conforme vier a ser decidido pela Administração, nos termos do art. 8º, §4º do Decreto n. 8.538, de 2015.

1.5. O prazo de vigência da contratação é de **12 meses** contados da **assinatura da Ata** prorrogável na forma do art. 57, § 1º, da Lei n° 8.666/93.

1.6. Este órgão atenta para a orientação emitida pela Secretaria de Gestão do Ministério do Planejamento, Desenvolvimento e Gestão (SEGES/MP), em atenção aos Acórdãos 2.977/2012-TCU-Plenário, 2.695/2013-TCU-Plenário, 343/2014-TCU-Plenário, 4.205/2014-TCU-1ª Câmara, 757/2015-TCU-Plenário, 588/2016-TCU-Plenário, 2.901/2016-TCU-Plenário e 3.081/2016-TCU-Plenário, quanto à aquisição por preço global de grupos de itens. Portanto só será admitida a aquisição de item isolado para o qual o preço unitário adjudicado ao vencedor seja o menor preço válido ofertado para o mesmo item na fase de lances.

2. JUSTIFICATIVA E OBJETIVO DA CONTRATAÇÃO

Câmara Nacional de Modelos de Licitações e Contratos da Consultoria-Geral da União
Termo de Referência - Modelo para Pregão Eletrônico - Compras
Atualização: Julho/2021

15.13. As penalidades serão obrigatoriamente registradas no SICAF.

16. CRITÉRIOS DE SELEÇÃO DO FORNECEDOR.

16.1. As exigências de habilitação jurídica e de regularidade fiscal e trabalhista são as usuais para a generalidade dos objetos, conforme disciplinado no edital.

16.2. Os critérios de qualificação econômico-financeira a serem atendidos pelo fornecedor estão previstos no edital.

16.3. Os critérios de qualificação técnica a serem atendidos pelo fornecedor serão:

16.3.1. Comprovação de aptidão para o fornecimento de bens em características, quantidades e prazos compatíveis com o objeto desta licitação, ou com o item pertinente, por meio da apresentação de atestados fornecidos por pessoas jurídicas de direito público ou privado.

16.3.1.1. Para fins da comprovação de que trata este subitem, os atestados deverão dizer respeito a contratos executados com as seguintes características mínimas:

16.3.1.1.1. de acordo com o termo de referência,

~~17.3.1.1.2.;~~

~~17.3.1.1.3.;~~

~~17.3.1.1.4.;~~

16.3.1.2. Prova de atendimento aos requisitos de acordo com o termo de referência, previstos na lei 8.666 de 1993,

16.4. O critério de aceitabilidade de preços é sigiloso, nos termos do art. 15 do Decreto nº 10.024, de 2019, do art. 7º, §3º da Lei nº 12.527, de 2011, e do art. 20 do Decreto nº 7.724, de 2012.

ou

~~17.4. Os critérios de aceitabilidade de preços serão:~~

~~17.4.1. Valor Global R\$xxx,000 (indicar por extenso)~~

~~17.4.2. Valores unitários conforme planilha de composição de preços anexa ao edital.~~

16.5. O critério de julgamento da proposta é o menor preço global.

16.6. As regras de desempate entre propostas são as discriminadas no edital.

17. ESTIMATIVA DE PREÇOS E PREÇOS REFERENCIAIS

~~18.1. O custo estimado da contratação será tornado público apenas imediatamente após o encerramento do envio de lances;~~

ou

17.1. O custo estimado da contratação é de R\$ 456.324,31 (quatrocentos e cinquenta e seis mil, trezentos e vinte e quatro reais e trinta e um centavos),

ou

~~18.1. O (valor de referência ou valor máximo aceitável) para a contratação, para fins de aplicação do maior desconto, será ...~~

18. DOS RECURSOS ORÇAMENTÁRIOS.

~~18.1. As despesas decorrentes da presente contratação correrão à conta de recursos específicos consignados no Orçamento Geral da União deste exercício, na dotação abaixo discriminada:~~

~~Gestão/Unidade: (preencher conforme indicado na Declaração Orçamentária);~~

~~Fonte de Recursos: (preencher conforme indicado na Declaração Orçamentária);~~

~~Programa de Trabalho: (preencher conforme indicado na Declaração Orçamentária);~~

~~Elemento de Despesa: (preencher conforme indicado na Declaração Orçamentária);~~

~~Plano Interim: (preencher conforme indicado na Declaração Orçamentária);~~

~~Nota de Empenho: (preencher com o número da nota de empenho);~~

ou

18.1. A indicação da dotação orçamentária fica postergada para o momento da assinatura do contrato ou instrumento equivalente, adotando o Sistema de Registro de Preço - SRP.

Recife, 23 de setembro de 2021

Conforme preceitua o inciso II, art. 14º, do Decreto 10.024 de 20 de setembro de 2019, justifico a necessidade da contratação do objeto do presente termo de referência para atender as demandas hospitalares do Hospital Militar de Área do Recife. Para tal, esta Unidade gestora vem recebendo regulamentações orçamentárias específicas, objeto da presente licitação, demandando fiel observância aos preceitos legais que regem as compras governamentais na Administração Pública.



MÁRIA SANDRA ANDRADE - CEL
Ordenadora de Despesas do HMAR

Requisitante:

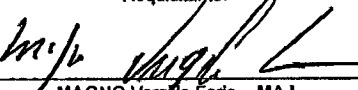

MAGNO Vergílio Faria - MAJ
Chefe da Clínica Odontológica

Responsáveis pela pesquisa de preço:



IGOR Batista CAMARGO - MAJ
Adjunto da Subdivisão de Odontologia

~~X~~
Gustavo GOMES de Melo – MAJ
Adjunto da Subdivisão de Odontologia

ERB
EDUARDO Rêgo Barros MELO – CAP
Adjunto da Subdivisão de Odontologia

Gustavo Dourado
GUSTAVO DOURADO Mala Gomes – CAP
Adjunto da Subdivisão de Odontologia

D.
DIEGO de Oliveira GOMES – 1º TEN
Adjunto da Subdivisão de Odontologia

Mauro Vergilio Faria
TIAGO Mala Fernandes OLIVEIRA – 1º TEN
Adjunto da Subdivisão de Odontologia

Juliana Carneiro
JULIANA Carneiro LEÃO Suassuna – 1º TEN
Adjunta da Subdivisão de Odontologia

Mário Araújo Santos Alves da Costa
MÁRIO Araújo Santos Alves da COSTA – 1º TEN
Adjunto da Subdivisão de Odontologia

Normanda da Nobrega L. Sá
NORMANDA da Nobrega L. Sá – 1º TEN
Adjunta da Subdivisão de Odontologia

Rodrigo Marinho Falcão Batista
Rodrigo MARINHO Falcão Batista – 1º TEN
Adjunto da Subdivisão de Odontologia

Mauro Vergilio Faria
M. Dent
ID: 15081604.6 MD/EB
CRO - PE: 7037



MINISTÉRIO DA DEFESA
COMANDO DO EXÉRCITO
COMANDO MILITAR DO NORDESTE
HOSPITAL MILITAR DE ÁREA DE RECIFE
(Hospital Militar de Pernambuco / 1817)



PARECER TÉCNICO DE INSUMOS

PREGÃO ELETRÔNICO - SRP Nº /20
(Processo Administrativo nº 64583.016401/2021-93)

Avaliar o produto considerando os requisitos básicos, abaixo discriminados, como critérios a serem observados para julgamento durante o teste.

1-ESPECIFICAÇÃO:

2 -MARCA:

3 - FABRICANTE:

REFERÊNCIA DO PRODUTO:

4 - REGISTRO ANVISA:

5 – APRESENTAÇÃO (o produto atende a especificação apresentada acima):

() Sim () Não

6 - EMBALAGEM (Quanto ao manuseio):

6.1 - Identificação do material (nome completo, indicação de uso, lote, data de validade e de esterilização):() Completa () Incompleta

6.2 - Visualização do produto (permite visualização adequada do produto antes de abrir):
() Sim () Não

6.3 - Selagem / Integridade: () Uniforme () Com falhas

6.4- Quanto a abertura: () Facilidade (aba apropriada)

() Dificuldade (aba insuficiente ou inadequada favorecendo contaminação)

7 - Utilização do produto (descrever como o produto se apresentou de acordo com cada item abaixo):

7.1 EXEMPLO PARA A CONSTRUÇÃO DOS ITENS ESPECÍFICOS

() Sim () Não () Não se aplica

7.2 O insumo/equipamento apresentado está de acordo com os itens de segurança relativos aos pacientes e ou usuários, baseados na RDC-36 e NR-32

Sim _____ Não _____

7.3 Em caso de comodato o fornecedor oferece manutenção e ou substituição do insumo/produto em caso de defeito e ou mau funcionamento.

Sim _____ Não _____

8 - AMOSTRAS PARA O TESTE (quantidade suficiente para garantir uma adequada avaliação de no mínimo 72 horas): () Sim () Não

9 - OBSERVAÇÕES COMPLEMENTARES:

10 - CONCLUSÃO DO PARECER:

- () Favorável
() Desfavorável

11 - JUSTIFICAR O PARECER:

Setor do teste: _____

Data: ____/____/____

Responsável pelo parecer: _____
(assinar e carimbar)



MINISTÉRIO DA DEFESA
EXÉRCITO BRASILEIRO
HOSPITAL MILITAR DE ÁREA DE RECIFE
(Hospital Militar de Pernambuco / 1817)

FORMULÁRIO DE JUSTIFICATIVA PARA AS ALTERAÇÕES REALIZADAS
NAS MINUTAS PADRONIZADAS DO PROJETO EDITAL EFICIENTE

PROCESSO ADMINISTRATIVO Nº 64583.016401/2021-93

PREGÃO ELETRÔNICO SRP Nº ____/20__

Minuta adotada: PREGÃO ELETRÔNICO COMPRA – SRP HABILITAÇÃO COMPLETA E HÍBRIDO (Art. 8º, II, III, IV, V E VI da IN SLTI/MPOG nº 2, de 11.10.10, atualizada); Lei Complementar nº 123, de 2006: itens exclusivos para ME/EPP/COO e itens para ampla participação. Atualizada pela CJU-PE em janeiro/2016.

Item/Subitem alterado	Minuta alterada (Edital/Contrato/Ata)	Tipo de modificação (alteração/ supressão)	Razões que motivaram a alteração
Item 1.1. (quadro alternativo)	Termo de Referência	Acréscimo	Adotar a primeira sugestão de apresentação das especificações do objeto licitado.
1.1.1.	Termo de Referência	Supressão	Não se aplica.
1.5.	Termo de Referência	Acréscimo	Incluir prazo de vigência da contratação a partir da assinatura do documento especificado.
1.6.	Termo de Referência	Acréscimo	Incluir orientação da Secretaria de Gestão do Ministério do Planejamento.
4.1.	Termo de Referência	Acréscimo	Classificar o bem comum.
5.1.	Termo de Referência	Supressão	Indicar onde os critérios de sustentabilidade foram inseridos.
5.2.	Termo de Referência	Supressão	Incidir critérios de sustentabilidade.

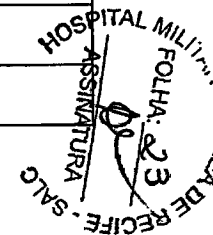

6.1.	Termo de Referência	Acréscimo	Incluir endereço e prazo de entrega a partir da entrega do documento especificado.
6.2.	Termo de Referência	Supressão e Acréscimo	Incluir prazo de validade dos itens.
6.3. / 6.4. / 6.5.	Termo de Referência	Acréscimo	Incluir prazos de recebimento provisório, de substituição e de recebimento definitivo do material, respectivamente.
8.1.7.	Termo de Referência	Acréscimo	Incluir responsabilidades da licitante contratada.
8.1.8.	Termo de Referência	Acréscimo	Definir os critérios de sustentabilidade e da proteção ambiental que devem ser obedecidos pela licitante contratada.
8.1.9.	Termo de Referência	Acréscimo	Referir responsabilidade sobre a entrega.
9.1. ao 9.3.	Termo de Referência	Supressão	Não permitir subcontratação.
12.1	Termo de Referência	Acréscimo	Incluir prazo para pagamento da nota fiscal.
13.2. ao 13.7.	Termo de Referência	Supressão	Não permitir reajuste de preço, pois os pregões têm validade máxima de 01 ano.
14.1.1.	Termo de Referência	Acréscimo	Não aplicar garantia de execução.
14.1. ao 14.7.	Termo de Referência	Supressão	Não aplicar garantia de execução.
15.	Termo de Referência	Supressão	Não aplicar garantia contratual.
15.2. - ii) - (1) e (2) (16.2. - ii) - (1) E (2))	Termo de Referência	Acréscimo	Incluir percentual de multa.
15.7.1. (16.7.1.)	Termo de Referência	Acréscimo	Incluir prazo máximo para recolhimento de multa.
16.3.1.1.1. (17.3.1.1.1.)	Termo de Referência	Acréscimo	Especificar características mínimas de acordo com o termo de referência.
17.3.1.1.2. - 17.3.1.1.3.	Termo de Referência	Supressão	Só uma especificação.
16.3.1.2.	Termo de Referência	Acréscimo	Especificar requisitos de acordo com o termo de referência e em qual lei é previsto.
16.4. (17.4.)	Termo de Referência	Supressão	Escolher a sigilosidade do orçamento.

17.1. (18.1.)	Termo de Referência	Acréscimo	Incluir o valor (R\$) do custo total estimado da contratação.
18.1.	Termo de Referência	Supressão	Escolher o tipo de opção sobre o método de informação do custo estimado.
18.1. (19.1.)	Termo de Referência	Supressão/Acréscimo	Incluir o tipo de dotação orçamentária da contratação, exceto se SRP.

Recife-PE, 23 de setembro de 2021.



MAGNO VERGÍLIO FARIA – MAJOR
 Chefe da Clínica Odontológica do HMAR



EM BRANCO



PROCESSO DE LICITAÇÃO

CONSUMO ENDODONTIA, PRÓTESE DENTÁRIA E
PRÓTESE SOBRE IMPLANTE (INSUMOS PARA O
SISTEMA CAD/CAN CEREC)

SETEMBRO 2021

PESQUISA DE PREÇOS

01

EM BRANCO

LEI Nº 10.520 DE 2002 - PREGÃO

ATA 8



160199.92020.138947.5013.46427013



MINISTÉRIO DA DEFESA
Comando do Exército
Comando Militar do Nordeste
7ª Região Militar/7ª Divisão de Exército
Hospital Militar de Área de Recife UA

Ata de Realização do Pregão Eletrônico
Nº 00009/2020 (SRP)

1, 2, 3, 4, 5, 6, 8, 9, 10, 11, 13, 14, 15
16, 17, 18, 19, 20, 21, 22, 23, 24, 25, 28, 29, 30
31, 32, 33, 34, 35, 36, 37, 40, 42, 43, 44, 46
47, 48, 49, 50, 51, 52, 53, 54, 55, 56, 57, 58, 59, 60, 61, 62, 63, 64, 65, 66, 67, 68, 69, 70, 71, 72, 73, 74, 75, 76, 77, 78, 79, 80, 81, 82, 83, 84, 85, 86, 87, 88, 89, 90, 91, 92, 93, 94, 95, 96, 97, 98, 99, 100

Às 09:01 horas do dia 06 de janeiro de 2021, reuniram-se o Pregoeiro Oficial deste Órgão e respectivos membros da Equipe de Apoio, designados pelo instrumento legal BI Nr 247 de 01/01/2021, em atendimento às disposições contidas na Lei nº 10.520 de 17 de julho de 2002 e no Decreto nº 10.024 de 20 de setembro de 2019, referente ao Processo nº 64583007067202004, para realizar os procedimentos relativos ao Pregão nº 00009/2020. Modo de disputa: Aberto. Objeto: Objeto: Pregão Eletrônico - Aquisição de materiais de consumo das especialidades de Ortodontia, Periodontia, Implantodontia e Cirurgia da Clínica Odontológica do HMAR.. O Pregoeiro abriu a Sessão Pública em atendimento às disposições contidas no edital, divulgando as propostas recebidas. Abriu-se em seguida a fase de lances para classificação dos licitantes relativamente aos lances ofertados.

Item: 1 - GRUPO 1

Descrição: ARCO ORTODÔNTICO INTRAORAL

Descrição Complementar: ARCO ORTODÔNTICO INTRAORAL, MATERIAL NÍQUEL/ TITÂNIO, FORMATO RETANGULAR, TAMANHO ARCADE GRANDE

Tratamento Diferenciado: Tipo I - Participação Exclusiva de ME/EPP/Equiparada

Quantidade: 60

Unidade de fornecimento: Pacote 10,00 UN

Valor Máximo Aceitável: R\$ 18,9600

Situação: Aceito e Habilitado

Intervalo mínimo entre lances: 1,00 %

Aceito para: STELIO R DA SILVA ARTIGOS DENTARIOS LTDA, pelo melhor lance de R\$ 19,0000 e com valor negociado a R\$ 18,9600 e a quantidade de 60 Pacote 10,00 UN .

Item: 2 - GRUPO 1

Descrição: BANDA ORTODÔNTICA

Descrição Complementar: BANDA ORTODÔNTICA, MATERIAL AÇO INOXIDÁVEL, TIPO ANATÔMICA, POSIÇÃO PARA MOLAR

Tratamento Diferenciado: Tipo I - Participação Exclusiva de ME/EPP/Equiparada

Quantidade: 8

Unidade de fornecimento: Embalagem 10,00 UN

Valor Máximo Aceitável: R\$ 9,0800

Situação: Aceito e Habilitado

Intervalo mínimo entre lances: 1,00 %

Aceito para: STELIO R DA SILVA ARTIGOS DENTARIOS LTDA, pelo melhor lance de R\$ 10,0000 e com valor negociado a R\$ 9,0800 e a quantidade de 8 Embalagem 10,00 UN .

Item: 3 - GRUPO 1

Descrição: GANCHO ORTODÔNTICO

Descrição Complementar: GANCHO ORTODÔNTICO, MATERIAL AÇO INOXIDÁVEL, TIPO PARA ARCO, CARACTERÍSTICAS ADICIONAIS TIPO PONTA BOLA RETO, TIPO ENCAIXE PARA FIO SLOT 0,022

Tratamento Diferenciado: Tipo I - Participação Exclusiva de ME/EPP/Equiparada

Quantidade: 20

Unidade de fornecimento: Unidade

Valor Máximo Aceitável: R\$ 13,6700

Situação: Aceito e Habilitado

Intervalo mínimo entre lances: 1,00 %

Aceito para: STELIO R DA SILVA ARTIGOS DENTARIOS LTDA, pelo melhor lance de R\$ 14,0000 e com valor negociado a R\$ 13,6700 e a quantidade de 20 Unidade .

Item: 4 - GRUPO 1

Descrição: ARCO ORTODÔNTICO INTRAORAL

Descrição Complementar: ARCO ORTODÔNTICO INTRAORAL, MATERIAL CROMO/ NÍQUEL, FORMATO RETANGULAR, ARCADE INFERIOR

Tratamento Diferenciado: Tipo I - Participação Exclusiva de ME/EPP/Equiparada

Quantidade: 20

Unidade de fornecimento: Pacote 10,00 UN

Valor Máximo Aceitável: R\$ 7,6400

Situação: Aceito e Habilitado

Intervalo mínimo entre lances: 1,00 %

Aceito para: STELIO R DA SILVA ARTIGOS DENTARIOS LTDA, pelo melhor lance de R\$ 8,0000 e com valor negociado

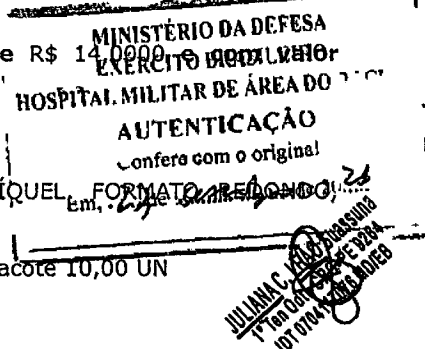

a R\$ 7,6400 e a quantidade de 20 Pacote 10,00 UN .

Item: 5 - GRUPO 1 Item 08

Descrição: FIO ORTODONTICO

Descrição Complementar: FIO ORTODONTICO, MATERIAL CROMO NIQUEL, TIPO AMARRILHO, FORMATO REDONDO, DIÂMETRO 0,25 MM

Tratamento Diferenciado: Tipo I - Participação Exclusiva de ME/EPP/Equiparada

Quantidade: 4

Unidade de fornecimento: Rolo 50,00 G

Valor Máximo Aceitável: R\$ 15,5900

Situação: Aceito e Habilitado

Intervalo mínimo entre lances: 1,00 %

Aceito para: STELIO R DA SILVA ARTIGOS DENTARIOS LTDA, pelo melhor lance de R\$ 17,0000 e com valor negociado a R\$ 15,5900 e a quantidade de 4 Rolo 50,00 G .

Item: 6 - GRUPO 1 Item 10

Descrição: TUBO ORTODONTICO

Descrição Complementar: TUBO ORTODONTICO, MATERIAL AÇO INOXIDÁVEL, TIPO PRESCRIÇÃO ROTH, COMPRIMENTO 3,50 MM, MODELO SIMPLES, APLICAÇÃO COLAGEM, CARACTERÍSTICAS ADICIONAIS COM GANCHO, INDICAÇÃO 1º E 2º MOLARES

Tratamento Diferenciado: Tipo I - Participação Exclusiva de ME/EPP/Equiparada

Quantidade: 120

Unidade de fornecimento: Embalagem 10,00 UN

Valor Máximo Aceitável: R\$ 25,4500

Situação: Aceito e Habilitado

Intervalo mínimo entre lances: 1,00 %

Aceito para: STELIO R DA SILVA ARTIGOS DENTARIOS LTDA, pelo melhor lance de R\$ 27,0000 e com valor negociado a R\$ 25,4500 e a quantidade de 120 Embalagem 10,00 UN .

Item: 7 - GRUPO 1 Item 11

Descrição: ACESSÓRIO ORTODONTICO

Descrição Complementar: ACESSÓRIO ORTODONTICO, MATERIAL AÇO INOXIDÁVEL, TIPO BOTÃO LINGUAL, TIPO FIXAÇÃO PARA COLAGEM, TIPO SUPERFÍCIE PLANO

Tratamento Diferenciado: Tipo I - Participação Exclusiva de ME/EPP/Equiparada

Quantidade: 10

Unidade de fornecimento: Unidade

Valor Máximo Aceitável: R\$ 9,9900

Situação: Aceito e Habilitado

Intervalo mínimo entre lances: 1,00 %

Aceito para: STELIO R DA SILVA ARTIGOS DENTARIOS LTDA, pelo melhor lance de R\$ 10,0000 e com valor negociado a R\$ 9,9900 e a quantidade de 10 Unidade .

Item: 8 - GRUPO 1 Item 12

Descrição: BRÁQUETE

Descrição Complementar: BRÁQUETE, MATERIAL AÇO INOXIDÁVEL, TIPO PRESCRIÇÃO ROTH, APRESENTAÇÃO* REPOSIÇÃO, APLICAÇÃO* PRÉ-MOLAR SUPERIOR, TIPO ENCAIXE PARA FIO SLOT 0,022' X 0,030', CARACTERÍSTICA ADICIONAL COM GANCHO

Tratamento Diferenciado: Tipo I - Participação Exclusiva de ME/EPP/Equiparada

Quantidade: 160

Unidade de fornecimento: Unidade

Valor Máximo Aceitável: R\$ 15,8500

Situação: Aceito e Habilitado

Intervalo mínimo entre lances: 1,00 %

Aceito para: STELIO R DA SILVA ARTIGOS DENTARIOS LTDA, pelo melhor lance de R\$ 17,0000 e com valor negociado a R\$ 15,8500 e a quantidade de 160 Unidade .

Item: 9 - GRUPO 1 Item 13

Descrição: BRÁQUETE

Descrição Complementar: BRÁQUETE, MATERIAL AÇO INOXIDÁVEL, TIPO PRESCRIÇÃO ROTH, APRESENTAÇÃO* REPOSIÇÃO, APLICAÇÃO* PRÉ-MOLAR SUPERIOR, TIPO ENCAIXE PARA FIO SLOT 0,022' X 0,030', CARACTERÍSTICA ADICIONAL COM GANCHO

Tratamento Diferenciado: Tipo I - Participação Exclusiva de ME/EPP/Equiparada

Quantidade: 80

Unidade de fornecimento: Unidade

Valor Máximo Aceitável: R\$ 14,7400

Situação: Aceito e Habilitado

Intervalo mínimo entre lances: 1,00 %

Aceito para: STELIO R DA SILVA ARTIGOS DENTARIOS LTDA, pelo melhor lance de R\$ 13,8500 e a quantidade de 80 Unidade .

Item: 10 - GRUPO 1 Item 09

Descrição: FIO ORTODONTICO

Descrição Complementar: FIO ORTODONTICO, MATERIAL AÇO INOXIDÁVEL, TIPO DURO, FORMATO REDONDO, DIMENSÕES 0,43 X 0,63 MM

Tratamento Diferenciado: Tipo I - Participação Exclusiva de ME/EPP/Equiparada

Quantidade: 26

Unidade de fornecimento: Unidade

Valor Máximo Aceitável: R\$ 12,2400

Situação: Aceito e Habilitado

Intervalo mínimo entre lances: 1,00 %

Aceito para: STELIO R DA SILVA ARTIGOS DENTARIOS LTDA, pelo melhor lance de R\$ 13,8500 e com valor negociado a R\$ 12,2400 e a quantidade de 26 Unidade .

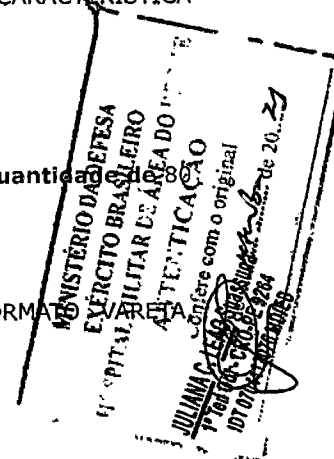



Item: 11 - GRUPO 1
Descrição: MOLA ORTODONTICA
Descrição Complementar: MOLA ORTODONTICA, MATERIAL NIQUEL TITÂNIO, TIPO ABERTA, COMPRIMENTO 180 MM
Tratamento Diferenciado: Tipo I - Participação Exclusiva de ME/EPP/Equiparada
Quantidade: 4
Valor Máximo Aceitável: R\$ 28,2100
Intervalo mínimo entre lances: 1,00 %

Unidade de fornecimento: Unidade
Situação: Aceito e Habilidade

Aceito para: STELIO R DA SILVA ARTIGOS DENTARIOS LTDA, pelo melhor lance de R\$ 31,0000 e com valor negociado a R\$ 28,2100 e a quantidade de 4 Unidade .

Item: 12 - GRUPO 1
Descrição: ARCO ORTODONTICO INTRAORAL
Descrição Complementar: ARCO ORTODONTICO INTRAORAL, MATERIAL NIQUEL/ TITÂNIO, FORMATO REDONDO, TAMANHO ARCADADA PEQUENO
Tratamento Diferenciado: Tipo I - Participação Exclusiva de ME/EPP/Equiparada
Quantidade: 80
Valor Máximo Aceitável: R\$ 11,3800
Intervalo mínimo entre lances: 1,00 %

Unidade de fornecimento: Pacote 10,00 UN
Situação: Aceito e Habilidade

Aceito para: STELIO R DA SILVA ARTIGOS DENTARIOS LTDA, pelo melhor lance de R\$ 10,5000 e a quantidade de 80 Pacote 10,00 UN .

Item: 13 - GRUPO 1
Descrição: TUBO ORTODONTICO
Descrição Complementar: TUBO ORTODONTICO, MATERIAL AÇO INOXIDÁVEL, TIPO PRESCRIÇÃO ROTH, COMPRIMENTO 3,50 MM, MODELO SIMPLES, APLICAÇÃO SOLDAGEM, CARACTERÍSTICAS ADICIONAIS COM GANCHO, INDICAÇÃO MOLARES SUPERIORES DIREITO
Tratamento Diferenciado: Tipo I - Participação Exclusiva de ME/EPP/Equiparada
Quantidade: 35
Valor Máximo Aceitável: R\$ 24,4000
Intervalo mínimo entre lances: 1,00 %

Unidade de fornecimento: Embalagem 10,00 UN
Situação: Aceito e Habilidade

Aceito para: STELIO R DA SILVA ARTIGOS DENTARIOS LTDA, pelo melhor lance de R\$ 26,0000 e com valor negociado a R\$ 24,4000 e a quantidade de 35 Embalagem 10,00 UN .

Item: 14 - GRUPO 2
Descrição: ARCO ORTODONTICO INTRAORAL
Descrição Complementar: ARCO ORTODONTICO INTRAORAL, MATERIAL NIQUEL/ TITÂNIO, FORMATO RETANGULAR, TAMANHO ARCADADA GRANDE
Tratamento Diferenciado: -
Quantidade: 60
Valor Máximo Aceitável: R\$ 18,9600
Intervalo mínimo entre lances: 1,00 %

Unidade de fornecimento: Pacote 10,00 UN
Situação: Cancelado no julgamento

Item: 15 - GRUPO 2
Descrição: BANDA ORTODONTICA
Descrição Complementar: BANDA ORTODONTICA, MATERIAL AÇO INOXIDÁVEL, TIPO ANATÔMICA, POSIÇÃO PARA MOLAR
Tratamento Diferenciado: -
Quantidade: 8
Valor Máximo Aceitável: R\$ 9,0800
Intervalo mínimo entre lances: 1,00 %

Unidade de fornecimento: Embalagem 10,00 UN
Situação: Cancelado no julgamento

Item: 16 - GRUPO 2
Descrição: GANCHO ORTODONTICO
Descrição Complementar: GANCHO ORTODONTICO, MATERIAL AÇO INOXIDÁVEL, TIPO PARA ARCO, CARACTERÍSTICAS ADICIONAIS TIPO PONTA BOLA RETO, TIPO ENCAIXE PARA FIO SLOT 0,022
Tratamento Diferenciado: -
Quantidade: 20
Valor Máximo Aceitável: R\$ 13,6700
Intervalo mínimo entre lances: 1,00 %

Unidade de fornecimento: Unidade
Situação: Cancelado no julgamento

Item: 17 - GRUPO 2
Descrição: ARCO ORTODONTICO INTRAORAL
Descrição Complementar: ARCO ORTODONTICO INTRAORAL, MATERIAL CROMO/ NIQUEL, FORMATO REDONDO, ARCADADA INFERIOR
Tratamento Diferenciado: -
Quantidade: 20
Valor Máximo Aceitável: R\$ 7,6400
Intervalo mínimo entre lances: 1,00 %

Unidade de fornecimento: Pacote 10,00 UN
Situação: Cancelado no julgamento

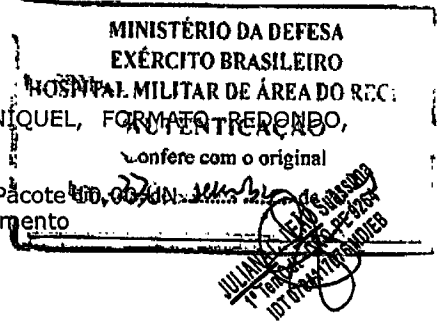

Item: 18 - GRUPO 2
Descrição: FIO ORTODONTICO
Descrição Complementar: FIO ORTODONTICO, MATERIAL CROMO NIQUEL, TIPO AMARRILHO, FORMATO REDONDO, DIÂMETRO 0,25 MM

Descrição: PASTA ODONTOLÓGICA
Descrição Complementar: PASTA ODONTOLÓGICA, ASPECTO FÍSICO PASTOSO, COMPOSIÇÃO BORO E FLÚOR, COR BRANCA, PRINCÍPIO ATIVO ÁCIDO, APLICAÇÃO SOLDA PRATA
Tratamento Diferenciado: Tipo I - Participação Exclusiva de ME/EPP/Equiparada
Quantidade: 1
Valor Máximo Aceitável: R\$ 7,6300
Aplicabilidade Decreto 7174: Não
Intervalo mínimo entre lances: 1,00 %
Unidade de fornecimento: Unidade
Situação: Cancelado no julgamento
Aplicabilidade Margem de Preferência: Não

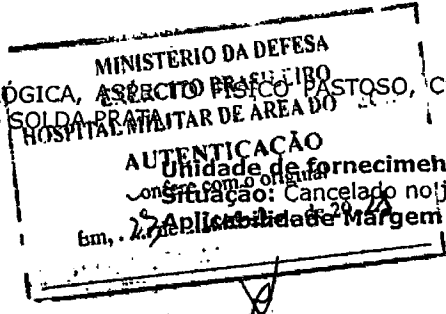

Item: 48
Descrição: PASTA ODONTOLÓGICA
Descrição Complementar: PASTA ODONTOLÓGICA, ASPECTO FÍSICO PASTOSO, COMPOSIÇÃO BORO E FLÚOR, COR BRANCA, PRINCÍPIO ATIVO ÁCIDO, APLICAÇÃO SOLDA PRATA
Tratamento Diferenciado: -
Quantidade: 1
Valor Máximo Aceitável: R\$ 7,6300
Aplicabilidade Decreto 7174: Não
Intervalo mínimo entre lances: 1,00 %
Unidade de fornecimento: Unidade
Situação: Cancelado no julgamento
Aplicabilidade Margem de Preferência: Não

Item: 49
Descrição: LÂMINA
Descrição Complementar: LÂMINA, MATERIAL AÇO INOXIDÁVEL, COMPRIMENTO 33 MM, APLICAÇÃO DESTACAR TAMPA DE TUBOS ORTODÔNTICOS
Tratamento Diferenciado: Tipo I - Participação Exclusiva de ME/EPP/Equiparada
Quantidade: 4
Valor Máximo Aceitável: R\$ 30,9100
Aplicabilidade Decreto 7174: Não
Intervalo mínimo entre lances: 1,00 %
Unidade de fornecimento: Unidade
Situação: Aceito e Habilitado
Aplicabilidade Margem de Preferência: Não

Aceito para: STELIO R DA SILVA ARTIGOS DENTARIOS LTDA, pelo melhor lance de R\$ 33,0000 e com valor negociado a R\$ 30,9100 e a quantidade de 4 Unidade.

Item: 50
Descrição: LÂMINA
Descrição Complementar: LÂMINA, MATERIAL AÇO INOXIDÁVEL, COMPRIMENTO 33 MM, APLICAÇÃO DESTACAR TAMPA DE TUBOS ORTODÔNTICOS
Tratamento Diferenciado: -
Quantidade: 4
Valor Máximo Aceitável: R\$ 30,9100
Aplicabilidade Decreto 7174: Não
Intervalo mínimo entre lances: 1,00 %
Unidade de fornecimento: Unidade
Situação: Cancelado no julgamento
Aplicabilidade Margem de Preferência: Não

Item: 51
Descrição: CERA ODONTOLÓGICA
Descrição Complementar: CERA ODONTOLÓGICA, TIPO ORTODONTIA, APRESENTAÇÃO CAIXA 5 BASTÕES, COR NATURAL
Tratamento Diferenciado: Tipo I - Participação Exclusiva de ME/EPP/Equiparada
Quantidade: 300
Valor Máximo Aceitável: R\$ 4,0800
Aplicabilidade Decreto 7174: Não
Intervalo mínimo entre lances: 1,00 %
Unidade de fornecimento: Unidade
Situação: Aceito e Habilitado
Aplicabilidade Margem de Preferência: Não

Aceito para: STELIO R DA SILVA ARTIGOS DENTARIOS LTDA, pelo melhor lance de R\$ 5,0000 e com valor negociado a R\$ 4,0800 e a quantidade de 300 Unidade.

Item: 52
Descrição: CERA ODONTOLÓGICA
Descrição Complementar: CERA ODONTOLÓGICA, TIPO ORTODONTIA, APRESENTAÇÃO CAIXA 5 BASTÕES, COR NATURAL
Tratamento Diferenciado: -
Quantidade: 300
Valor Máximo Aceitável: R\$ 4,0800
Aplicabilidade Decreto 7174: Não
Intervalo mínimo entre lances: 1,00 %
Unidade de fornecimento: Unidade
Situação: Cancelado no julgamento
Aplicabilidade Margem de Preferência: Não

Item: 53
Descrição: EMBALAGEM ORTODONTIA
Descrição Complementar: EMBALAGEM ORTODONTIA, MATERIAL PLÁSTICO, TIPO CAIXA P/ APARELHO COM TAMPA E ALÇA
Tratamento Diferenciado: Tipo I - Participação Exclusiva de ME/EPP/Equiparada
Quantidade: 42
Valor Máximo Aceitável: R\$ 26,6000
Aplicabilidade Decreto 7174: Não
Intervalo mínimo entre lances: 1,00 %
Unidade de fornecimento: Pacote 10,00 UN
Situação: Aceito e Habilitado
Aplicabilidade Margem de Preferência: Não

Aceito para: DENTAL UNIVERSO EIRELI, pelo melhor lance de R\$ 11,1800 e com valor negociado a R\$ 10,5000 e a quantidade de 42 Pacote 10,00 UN.

**Item: 54****Descrição:** EMBALAGEM ORTODONTIA**Descrição Complementar:** EMBALAGEM ORTODONTIA, MATERIAL PLÁSTICO, TIPO CAIXA P/ APARELHO ALÇA**Tratamento Diferenciado:** -**Quantidade:** 42**Valor Máximo Aceitável:** R\$ 26,6000**Aplicabilidade Decreto 7174:** Não**Intervalo mínimo entre lances:** 1,00 %**Unidade de fornecimento:** Pacote 10,00 UN**Situação:** Cancelado no julgamento**Aplicabilidade Margem de Preferência:** Não**Item: 55****Descrição:** MOLDEIRA ODONTOLÓGICA**Descrição Complementar:** MOLDEIRA ODONTOLÓGICA, MATERIAL PLÁSTICO, TIPO P/ MOLDAGEM, MODELO DENTADOS TOTAL, TAMANHO Nº 1, APLICAÇÃO SUPERIOR, ADULTO, CARACTERÍSTICAS ADICIONAIS PERFURADA, TIPO USO AUTOCLAVÁVEL**Tratamento Diferenciado:** Tipo I - Participação Exclusiva de ME/EPP/Equiparada**Quantidade:** 14**Valor Máximo Aceitável:** R\$ 8,8100**Aplicabilidade Decreto 7174:** Não**Intervalo mínimo entre lances:** 1,00 %**Unidade de fornecimento:** Conjunto**Situação:** Cancelado no julgamento**Aplicabilidade Margem de Preferência:** Não**Item: 56****Descrição:** MOLDEIRA ODONTOLÓGICA**Descrição Complementar:** MOLDEIRA ODONTOLÓGICA, MATERIAL PLÁSTICO, TIPO P/ MOLDAGEM, MODELO DENTADOS TOTAL, TAMANHO Nº 1, APLICAÇÃO SUPERIOR, ADULTO, CARACTERÍSTICAS ADICIONAIS PERFURADA, TIPO USO AUTOCLAVÁVEL**Tratamento Diferenciado:** -**Quantidade:** 14**Valor Máximo Aceitável:** R\$ 8,8100**Aplicabilidade Decreto 7174:** Não**Intervalo mínimo entre lances:** 1,00 %**Unidade de fornecimento:** Conjunto**Situação:** Cancelado no julgamento**Aplicabilidade Margem de Preferência:** Não**Item: 57****Descrição:** RESINA COMPOSTA**Descrição Complementar:** RESINA COMPOSTA, TIPO FOTOPOLIMERIZÁVEL, TAMANHO PARTÍCULAS HÍBRIDA, ASPECTO FÍSICO PASTOSA**Tratamento Diferenciado:** Tipo I - Participação Exclusiva de ME/EPP/Equiparada**Quantidade:** 8**Valor Máximo Aceitável:** R\$ 409,4400**Aplicabilidade Decreto 7174:** Não**Intervalo mínimo entre lances:** 1,00 %**Unidade de fornecimento:** Unidade**Situação:** Aceito e Habilitado**Aplicabilidade Margem de Preferência:** Não**Aceito para:** MAXIMA DENTAL IMPORTACAO, EXPORTACAO E COMERCIO DE PROD, pelo melhor lance de R\$ 331,6500 e com valor negociado a R\$ 325,0000 e a quantidade de 8 Unidade .**Item: 58****Descrição:** RESINA COMPOSTA**Descrição Complementar:** RESINA COMPOSTA, TIPO FOTOPOLIMERIZÁVEL, TAMANHO PARTÍCULAS HÍBRIDA, ASPECTO FÍSICO PASTOSA**Tratamento Diferenciado:** -**Quantidade:** 8**Valor Máximo Aceitável:** R\$ 409,4400**Aplicabilidade Decreto 7174:** Não**Intervalo mínimo entre lances:** 1,00 %**Unidade de fornecimento:** Unidade**Situação:** Cancelado no julgamento**Aplicabilidade Margem de Preferência:** Não**Item: 59****Descrição:** RESINA COMPOSTA**Descrição Complementar:** RESINA COMPOSTA, TIPO FOTOPOLIMERIZÁVEL, TAMANHO PARTÍCULAS HÍBRIDA, ASPECTO FÍSICO PASTOSA**Tratamento Diferenciado:** Tipo I - Participação Exclusiva de ME/EPP/Equiparada**Quantidade:** 2**Valor Máximo Aceitável:** R\$ 326,6100**Aplicabilidade Decreto 7174:** Não**Intervalo mínimo entre lances:** 1,00 %**Unidade de fornecimento:** Unidade**Situação:** Aceito e Habilitado**Aplicabilidade Margem de Preferência:** Não**Aceito para:** MAXIMA DENTAL IMPORTACAO, EXPORTACAO E COMERCIO DE PROD, pelo melhor lance de R\$ 284,4500 e com valor negociado a R\$ 277,0000 e a quantidade de 2 Unidade .**Item: 60****Descrição:** RESINA COMPOSTA**Descrição Complementar:** RESINA COMPOSTA, TIPO FOTOPOLIMERIZÁVEL, TAMANHO PARTÍCULAS HÍBRIDA, ASPECTO FÍSICO PASTOSA**Tratamento Diferenciado:** -**Quantidade:** 2**Valor Máximo Aceitável:** R\$ 326,6100**Aplicabilidade Decreto 7174:** Não**Unidade de fornecimento:** Unidade**Situação:** Cancelado no julgamento**Aplicabilidade Margem de Preferência:** Não

Descrição Complementar: BROCA ALTA ROTAÇÃO, MATERIAL CARBIDE, FORMATO CÔNICA LONGA, CARACTERÍSTICA ADICIONAL TOPO ARREDONDADO, TIPO HASTE HASTE LONGA, TIPO CORTE ZEKRYA, REFERÊNCIA REF. 151
Tratamento Diferenciado: Tipo I - Participação Exclusiva de ME/EPP/Equiparada
Quantidade: 120
Valor Máximo Aceitável: R\$ 46,9500
Aplicabilidade Decreto 7174: Não
Intervalo mínimo entre lances: 1,00 %
Unidade de fornecimento: Unidade
Situação: Aceito e Habilitado
Aplicabilidade Margem de Preferência: Não

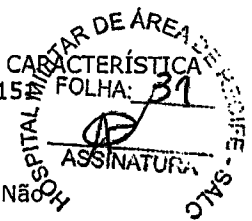

Aceito para: MAXIMA DENTAL IMPORTAÇÃO, EXPORTAÇÃO E COMÉRCIO DE PROD, pelo melhor lance de R\$ 49,9900 e com valor negociado a R\$ 46,8000 e a quantidade de 120 Unidade .

Item: 68**Descrição:** BROCA ALTA ROTAÇÃO

Descrição Complementar: BROCA ALTA ROTAÇÃO, MATERIAL CARBIDE, FORMATO CÔNICA LONGA, CARACTERÍSTICA ADICIONAL TOPO ARREDONDADO, TIPO HASTE HASTE LONGA, TIPO CORTE ZEKRYA, REFERÊNCIA REF. 151
Tratamento Diferenciado: -
Quantidade: 120
Valor Máximo Aceitável: R\$ 46,9500
Aplicabilidade Decreto 7174: Não
Intervalo mínimo entre lances: 1,00 %
Unidade de fornecimento: Unidade
Situação: Cancelado no julgamento
Aplicabilidade Margem de Preferência: Não

Item: 69**Descrição:** CERA PARA OSSO

Descrição Complementar: CERA PARA OSSO, COMPOSIÇÃO CERA DE ABELHAS E PALMITATO ISOPROPÍLICO, TIPO USO HEMOSTÁTICO, ESTÉRIL, DESCARTÁVEL
Tratamento Diferenciado: Tipo I - Participação Exclusiva de ME/EPP/Equiparada
Quantidade: 5
Valor Máximo Aceitável: R\$ 301,2000
Aplicabilidade Decreto 7174: Não
Intervalo mínimo entre lances: 1,00 %
Unidade de fornecimento: Envelope 2,50 G
Situação: Aceito e Habilitado
Aplicabilidade Margem de Preferência: Não

Aceito para: DENTAL BONSUCESO PRODUTOS ODONTOLÓGICOS LTDA, pelo melhor lance de R\$ 460,3500 e com valor negociado a R\$ 301,2000 e a quantidade de 5 Envelope 2,50 G .

Item: 70**Descrição:** CERA PARA OSSO

Descrição Complementar: CERA PARA OSSO, COMPOSIÇÃO CERA DE ABELHAS E PALMITATO ISOPROPÍLICO, TIPO USO HEMOSTÁTICO, ESTÉRIL, DESCARTÁVEL
Tratamento Diferenciado: -
Quantidade: 5
Valor Máximo Aceitável: R\$ 301,2000
Aplicabilidade Decreto 7174: Não
Intervalo mínimo entre lances: 1,00 %
Unidade de fornecimento: Envelope 2,50 G
Situação: Cancelado no julgamento
Aplicabilidade Margem de Preferência: Não

Item: 71**Descrição:** PINÇA CIRÚRGICA 1

Descrição Complementar: PINÇA CIRÚRGICA 1, MATERIAL AÇO INOXIDÁVEL, MODELO DISSECÇÃO DIETRICH, COMPRIMENTO 14 CM
Tratamento Diferenciado: Tipo I - Participação Exclusiva de ME/EPP/Equiparada
Quantidade: 30
Valor Máximo Aceitável: R\$ 98,9300
Aplicabilidade Decreto 7174: Não
Intervalo mínimo entre lances: 1,00 %
Unidade de fornecimento: Unidade
Situação: Aceito e Habilitado
Aplicabilidade Margem de Preferência: Não

Aceito para: MAXIMA DENTAL IMPORTAÇÃO, EXPORTAÇÃO E COMÉRCIO DE PROD, pelo melhor lance de R\$ 84,8500 e a quantidade de 30 Unidade .

Item: 72**Descrição:** PINÇA CIRÚRGICA 1

Descrição Complementar: PINÇA CIRÚRGICA 1, MATERIAL AÇO INOXIDÁVEL, MODELO DISSECÇÃO DIETRICH, COMPRIMENTO 14 CM
Tratamento Diferenciado: -
Quantidade: 30
Valor Máximo Aceitável: R\$ 98,9300
Aplicabilidade Decreto 7174: Não
Intervalo mínimo entre lances: 1,00 %
Unidade de fornecimento: Unidade
Situação: Cancelado no julgamento
Aplicabilidade Margem de Preferência: Não

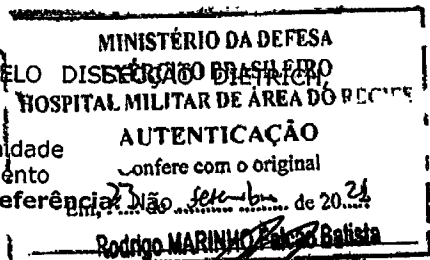

Unidade de fornecimento: Unidade
Situação: Cancelado no julgamento
Aplicabilidade Margem de Preferência: Não

Item: 73**Descrição:** DESCOLADOR

Descrição Complementar: DESCOLADOR, MATERIAL AÇO INOXIDÁVEL, TIPO FORMATO DESTACA PERIÓSTEO, MODELO MOLT
Tratamento Diferenciado: Tipo I - Participação Exclusiva de ME/EPP/Equiparada
Quantidade: 22
Valor Máximo Aceitável: R\$ 72,4300
Aplicabilidade Decreto 7174: Não
Intervalo mínimo entre lances: 1,00 %
Unidade de fornecimento: Unidade
Situação: Aceito e Habilitado
Aplicabilidade Margem de Preferência: Não

Aceito para: DENTAL UNIVERSO EIRELI, pelo melhor lance de R\$ 74,4800 e com valor negociado a R\$ 72,4300 e a

Tratamento Diferenciado: Tipo I - Participação Exclusiva de ME/EPP/Equiparada

Quantidade: 60

Valor Máximo Aceitável: R\$ 1,8000

Aplicabilidade Decreto 7174: Não

Intervalo mínimo entre lances: 1,00 %

Unidade de fornecimento: Pacote 100,00 UN

Situação: Aceito e Habilitado

Aplicabilidade Margem de Preferência: Não

Aceito para: MAXIMA DENTAL IMPORTACAO, EXPORTACAO E COMERCIO DE PROD, pelo melhor lance de R\$ 2,8100 e com valor negociado a R\$ 1,8000 e a quantidade de 60 Pacote 100,00 UN .

Item: 82

Descrição: ALGODÃO

Descrição Complementar: ALGODÃO, TIPO HIDRÓFILO, APRESENTAÇÃO EM ROLETE, MATERIAL ALVEJADO, PURIFICADO, ISENTO DE IMPUREZAS, ESTERILIDADE NÃO ESTÉRIL

Tratamento Diferenciado: -

Quantidade: 60

Valor Máximo Aceitável: R\$ 1,8000

Aplicabilidade Decreto 7174: Não

Intervalo mínimo entre lances: 1,00 %

Unidade de fornecimento: Pacote 100,00 UN

Situação: Cancelado no julgamento

Aplicabilidade Margem de Preferência: Não

Item: 83

Descrição: SUGADOR

Descrição Complementar: SUGADOR, MATERIAL DE AÇO TIPO SALIVA, CARACTERÍSTICAS ADICIONAIS C/ ARAME, APRESENTAÇÃO PACOTE C/ 40 UNIDADES, TIPO USO ESTÉRIL, DESCARTÁVEL

Tratamento Diferenciado: Tipo I - Participação Exclusiva de ME/EPP/Equiparada

Quantidade: 142

Valor Máximo Aceitável: R\$ 5,5200

Aplicabilidade Decreto 7174: Não

Intervalo mínimo entre lances: 1,00 %

Unidade de fornecimento: Unidade

Situação: Cancelado no julgamento

Aplicabilidade Margem de Preferência: Não

Item: 84

Descrição: SUGADOR

Descrição Complementar: SUGADOR, MATERIAL PVC, TIPO SALIVA, CARACTERÍSTICAS ADICIONAIS C/ ARAME, APRESENTAÇÃO PACOTE C/ 40 UNIDADES, TIPO USO ESTÉRIL, DESCARTÁVEL

Tratamento Diferenciado: -

Quantidade: 142

Valor Máximo Aceitável: R\$ 5,5200

Aplicabilidade Decreto 7174: Não

Intervalo mínimo entre lances: 1,00 %

Unidade de fornecimento: Unidade

Situação: Cancelado no julgamento

Aplicabilidade Margem de Preferência: Não

Item: 85

Descrição: CONDICIONADOR DENTAL

Descrição Complementar: CONDICIONADOR DENTAL, TIPO ÁCIDO FOSFÓRICO, CONCENTRAÇÃO 37%, ASPECTO FÍSICO GEL

Tratamento Diferenciado: Tipo I - Participação Exclusiva de ME/EPP/Equiparada

Quantidade: 8

Valor Máximo Aceitável: R\$ 13,1400

Aplicabilidade Decreto 7174: Não

Intervalo mínimo entre lances: 1,00 %

Unidade de fornecimento: Seringa 2,50 ML

Situação: Aceito e Habilitado

Aplicabilidade Margem de Preferência: Não

Aceito para: MAXIMA DENTAL IMPORTACAO, EXPORTACAO E COMERCIO DE PROD, pelo melhor lance de R\$ 9,9900 e com valor negociado a R\$ 9,5000 e a quantidade de 8 Seringa 2,50 ML .

Item: 86

Descrição: CONDICIONADOR DENTAL

Descrição Complementar: CONDICIONADOR DENTAL, TIPO ÁCIDO FOSFÓRICO, CONCENTRAÇÃO 37%, ASPECTO FÍSICO GEL

Tratamento Diferenciado: -

Quantidade: 8

Valor Máximo Aceitável: R\$ 13,1400

Aplicabilidade Decreto 7174: Não

Intervalo mínimo entre lances: 1,00 %

Unidade de fornecimento: Seringa 2,50 ML

Situação: Cancelado no julgamento

Aplicabilidade Margem de Preferência: Não

Item: 87

Descrição: BROCA BAIXA ROTAÇÃO

Descrição Complementar: BROCA BAIXA ROTAÇÃO, TIPO PEÇA RETA, MATERIAL AÇO INOXIDÁVEL DIAMANTADA, FORMATO CÔNICA, FORMATO ADICIONAL TOPO PLANO, TIPO CORTE CORTE GROSSO, TIPO HASTE HASTE CURTA, REFERÊNCIA REF. 703

Tratamento Diferenciado: Tipo I - Participação Exclusiva de ME/EPP/Equiparada

Quantidade: 6

Valor Máximo Aceitável: R\$ 14,5000

Aplicabilidade Decreto 7174: Não

Intervalo mínimo entre lances: 1,00 %

Unidade de fornecimento: Unidade

Situação: Aceito e Habilitado

Aplicabilidade Margem de Preferência: Não

Aceito para: DENTAL UNIVERSO EIRELI, pelo melhor lance de R\$ 9,2900 e com valor negociado a R\$ 9,0000 e a quantidade de 6 Unidade .

Item: 88

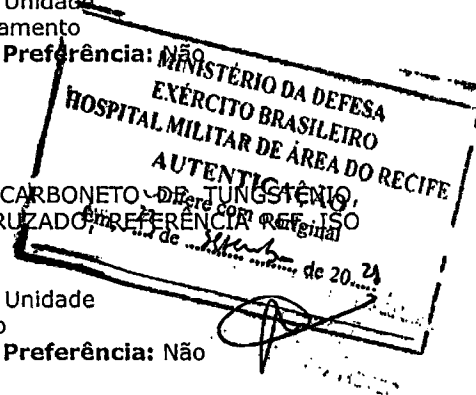
Descrição: BROCA BAIXA ROTAÇÃO**Descrição Complementar:** BROCA BAIXA ROTAÇÃO, TIPO PEÇA RETA, MATERIAL AÇO INOXIDÁVEL DIAMANTADA, FORMATO CÔNICA, FORMATO ADICIONAL TOPO PLANO, TIPO CORTE CORTE GROSSO, TIPO HASTE HASTE CURTA, REFERÊNCIA REF. 707**Tratamento Diferenciado:** -**Quantidade:** 6**Valor Máximo Aceitável:** R\$ 14,5000**Aplicabilidade Decreto 7174:** Não**Intervalo mínimo entre lances:** 1,00 %**Unidade de fornecimento:** Unidade**Situação:** Cancelado no julgamento**Aplicabilidade Margem de Preferência:** Não**Item:** 89**Descrição:** BROCA BAIXA ROTAÇÃO**Descrição Complementar:** BROCA BAIXA ROTAÇÃO, TIPO PEÇA RETA, MATERIAL CARBONETO DE TUNGSTÊNIO, FORMATO CÔNICA, FORMATO ADICIONAL TOPO ARREDONDADO, TIPO CORTE CORTE CRUZADO, REFERÊNCIA REF. ISO 500 104 194 190 045**Tratamento Diferenciado:** Tipo I - Participação Exclusiva de ME/EPP/Equiparada**Quantidade:** 20**Valor Máximo Aceitável:** R\$ 110,4000**Aplicabilidade Decreto 7174:** Não**Intervalo mínimo entre lances:** 1,00 %**Unidade de fornecimento:** Unidade**Situação:** Aceito e Habilitado**Aplicabilidade Margem de Preferência:** Não**Aceito para:** DENTAL BONSUCESSO PRODUTOS ODONTOLÓGICOS LTDA, pelo melhor lance de R\$ 100,0000 e com valor negociado a R\$ 77,0000 e a quantidade de 20 Unidade .**Item:** 90**Descrição:** BROCA BAIXA ROTAÇÃO**Descrição Complementar:** BROCA BAIXA ROTAÇÃO, TIPO PEÇA RETA, MATERIAL CARBONETO DE TUNGSTÊNIO, FORMATO CÔNICA, FORMATO ADICIONAL TOPO ARREDONDADO, TIPO CORTE CORTE CRUZADO, REFERÊNCIA REF. ISO 500 104 194 190 045**Tratamento Diferenciado:** -**Quantidade:** 20**Valor Máximo Aceitável:** R\$ 110,4000**Aplicabilidade Decreto 7174:** Não**Intervalo mínimo entre lances:** 1,00 %**Unidade de fornecimento:** Unidade**Situação:** Cancelado no julgamento**Aplicabilidade Margem de Preferência:** Não**Item:** 91**Descrição:** PONTA MONTADA USO ODONTOLÓGICO**Descrição Complementar:** PONTA MONTADA USO ODONTOLÓGICO, MATERIAL SILICONE C/ ÓXIDO DE ALUMÍNIO, FORMATO 07 PONTAS SORTIDAS, COR BRANCA, APLICAÇÃO RESINAS, CARACTERÍSTICAS ADICIONAIS CONJUNTO COMPLETO, COMPATIBILIDADE CONTRA ÂNGULO**Tratamento Diferenciado:** Tipo I - Participação Exclusiva de ME/EPP/Equiparada**Quantidade:** 34**Valor Máximo Aceitável:** R\$ 114,9500**Aplicabilidade Decreto 7174:** Não**Intervalo mínimo entre lances:** 1,00 %**Unidade de fornecimento:** Unidade**Situação:** Aceito e Habilitado**Aplicabilidade Margem de Preferência:** Não**Aceito para:** MAXIMA DENTAL IMPORTACAO, EXPORTACAO E COMERCIO DE PROD, pelo melhor lance de R\$ 56,7500 e a quantidade de 34 Unidade .**Item:** 92**Descrição:** PONTA MONTADA USO ODONTOLÓGICO**Descrição Complementar:** PONTA MONTADA USO ODONTOLÓGICO, MATERIAL SILICONE C/ ÓXIDO DE ALUMÍNIO, FORMATO 07 PONTAS SORTIDAS, COR BRANCA, APLICAÇÃO RESINAS, CARACTERÍSTICAS ADICIONAIS CONJUNTO COMPLETO, COMPATIBILIDADE CONTRA ÂNGULO**Tratamento Diferenciado:** -**Quantidade:** 34**Valor Máximo Aceitável:** R\$ 114,9500**Aplicabilidade Decreto 7174:** Não**Intervalo mínimo entre lances:** 1,00 %**Unidade de fornecimento:** Unidade**Situação:** Cancelado no julgamento**Aplicabilidade Margem de Preferência:** Não**Item:** 93**Descrição:** BROCA ALTA ROTAÇÃO**Descrição Complementar:** BROCA ALTA ROTAÇÃO, MATERIAL CARBIDE, FORMATO TRONCO CÔNICA, TIPO HASTE HASTE REGULAR, TIPO CORTE PICOTADA, NUMERAÇÃO AMERICANA 1 REF. 701**Tratamento Diferenciado:** Tipo I - Participação Exclusiva de ME/EPP/Equiparada**Quantidade:** 338**Valor Máximo Aceitável:** R\$ 16,3100**Aplicabilidade Decreto 7174:** Não**Intervalo mínimo entre lances:** 1,00 %**Unidade de fornecimento:** Unidade**Situação:** Aceito e Habilitado**Aplicabilidade Margem de Preferência:** Não**Aceito para:** DENTAL UNIVERSO EIRELI, pelo melhor lance de R\$ 11,3600 e com valor negociado a R\$ 10,5000 e a quantidade de 338 Unidade .**Item:** 94**Descrição:** BROCA ALTA ROTAÇÃO**Descrição Complementar:** BROCA ALTA ROTAÇÃO, MATERIAL CARBIDE, FORMATO TRONCO CÔNICA, TIPO HASTE HASTE REGULAR, TIPO CORTE PICOTADA, NUMERAÇÃO AMERICANA 1 REF. 701**Tratamento Diferenciado:** -

Quantidade: 338
Valor Máximo Aceitável: R\$ 16,3100
Aplicabilidade Decreto 7174: Não
Intervalo mínimo entre lances: 1,00 %

Unidade de fornecimento: Unidade
Situação: Cancelado no julgamento
Aplicabilidade Margem de Preferência: Não

Item: 95 Item 95
Descrição: AGULHA ODONTOLÓGICA

Descrição Complementar: AGULHA ODONTOLÓGICA, MATERIAL AÇO INOXIDÁVEL SILICONIZADO, APLICAÇÃO GENGIVAL/ANESTESIA, DIMENSÃO 30 G CURTA, TIPO PONTA* COM BISEL TRIFACETADO, TIPO CONEXÃO CONECTOR P/ SERINGA CARPULE, TIPO USO ESTÉRIL, DESCARTÁVEL, APRESENTAÇÃO C/ PROTETOR PLÁSTICO E LACRE

Tratamento Diferenciado: Tipo I - Participação Exclusiva de ME/EPP/Equiparada

Quantidade: 46

Valor Máximo Aceitável: R\$ 58,4900

Aplicabilidade Decreto 7174: Não

Intervalo mínimo entre lances: 1,00 %

Unidade de fornecimento: Caixa 100,00 UN

Situação: Aceito e Habilitado

Aplicabilidade Margem de Preferência: Não

Aceito para: MAXIMA DENTAL IMPORTACAO, EXPORTACAO E COMERCIO DE PROD, pelo melhor lance de R\$ 45,1700 e a quantidade de 46 Caixa 100,00 UN .

Item: 96

Descrição: AGULHA ODONTOLÓGICA

Descrição Complementar: AGULHA ODONTOLÓGICA, MATERIAL AÇO INOXIDÁVEL SILICONIZADO, APLICAÇÃO GENGIVAL/ANESTESIA, DIMENSÃO 30 G CURTA, TIPO PONTA* COM BISEL TRIFACETADO, TIPO CONEXÃO CONECTOR P/ SERINGA CARPULE, TIPO USO ESTÉRIL, DESCARTÁVEL, APRESENTAÇÃO C/ PROTETOR PLÁSTICO E LACRE

Tratamento Diferenciado: -

Quantidade: 46

Valor Máximo Aceitável: R\$ 58,4900

Aplicabilidade Decreto 7174: Não

Intervalo mínimo entre lances: 1,00 %

Unidade de fornecimento: Caixa 100,00 UN

Situação: Cancelado no julgamento

Aplicabilidade Margem de Preferência: Não

Item: 97 Item 97

Descrição: PRILOCAÍNA

Descrição Complementar: PRILOCAÍNA, COMPOSIÇÃO ASSOCIADA COM FELIPRESSINA, DOSAGEM 3% + 0,03UI/ML, APRESENTAÇÃO INJETÁVEL

Tratamento Diferenciado: Tipo I - Participação Exclusiva de ME/EPP/Equiparada

Quantidade: 14

Valor Máximo Aceitável: R\$ 130,1000

Aplicabilidade Decreto 7174: Não

Intervalo mínimo entre lances: 1,00 %

Unidade de fornecimento: Tubete 1,80 ML

Situação: Aceito e Habilitado

Aplicabilidade Margem de Preferência: Não

Aceito para: J.PINHEIRO-MATERIAIS MEDICOS E ODONTOLOGICOS LTDA, pelo melhor lance de R\$ 95,0000 e a quantidade de 14 Tubete 1,80 ML .

Item: 98

Descrição: PRILOCAÍNA

Descrição Complementar: PRILOCAÍNA, COMPOSIÇÃO ASSOCIADA COM FELIPRESSINA, DOSAGEM 3% + 0,03UI/ML, APRESENTAÇÃO INJETÁVEL

Tratamento Diferenciado: -

Quantidade: 14

Valor Máximo Aceitável: R\$ 130,1000

Aplicabilidade Decreto 7174: Não

Intervalo mínimo entre lances: 1,00 %

Unidade de fornecimento: Tubete 1,80 ML

Situação: Cancelado no julgamento

Aplicabilidade Margem de Preferência: Não

Item: 99 Item 99

Descrição: BABADOR

Descrição Complementar: BABADOR, MATERIAL PAPEL ABSORVENTE E PLÁSTICO, TIPO USO DESCARTÁVEL, COR BRANCA, COMPRIMENTO 33 CM, LARGURA 48 CM, CARACTERÍSTICAS ADICIONAIS 2 CAMADAS PAPEL/1 CAMADA PLÁSTICO

Tratamento Diferenciado: Tipo I - Participação Exclusiva de ME/EPP/Equiparada

Quantidade: 56

Valor Máximo Aceitável: R\$ 16,5900

Aplicabilidade Decreto 7174: Não

Intervalo mínimo entre lances: 1,00 %

Unidade de fornecimento: Pacote 100,00 UN

Situação: Aceito e Habilitado

Aplicabilidade Margem de Preferência: Não

Aceito para: MAXIMA DENTAL IMPORTACAO, EXPORTACAO E COMERCIO DE PROD, pelo melhor lance de R\$ 15,9900 e a quantidade de 56 Pacote 100,00 UN .

Item: 100 Item 100

Descrição: BABADOR

Descrição Complementar: BABADOR, MATERIAL PAPEL ABSORVENTE E PLÁSTICO, TIPO USO DESCARTÁVEL, COR BRANCA, COMPRIMENTO 33 CM, LARGURA 48 CM, CARACTERÍSTICAS ADICIONAIS 2 CAMADAS PAPEL/1 CAMADA PLÁSTICO

Tratamento Diferenciado: -

Quantidade: 56

Valor Máximo Aceitável: R\$ 16,5900

Aplicabilidade Decreto 7174: Não

Intervalo mínimo entre lances: 1,00 %

Unidade de fornecimento: Pacote 100,00 UN

Situação: Cancelado no julgamento

Aplicabilidade Margem de Preferência: Não

Item: 101

Descrição: BROCA BAIXA ROTAÇÃO
Descrição Complementar: BROCA BAIXA ROTAÇÃO, TIPO PEÇA RETA, MATERIAL AÇO INOXIDÁVEL, FORMATO CÔNICA, FORMATO ADICIONAL PICOTADA, CARACTERÍSTICA ADICIONAL CIRÚRGICA, TIPO CORTE CORTE REGULAR, TIPO HASTE HASTE LONGA, REFERÊNCIA REF. 702
Tratamento Diferenciado: Tipo I - Participação Exclusiva de ME/EPP/Equiparada
Quantidade: 28
Valor Máximo Aceitável: R\$ 19,5700
Aplicabilidade Decreto 7174: Não
Intervalo mínimo entre lances: 1,00 %
Unidade de fornecimento: Unidade
Situação: Aceito e Habilitado
Aplicabilidade Margem de Preferência: Não

Aceito para: DENTAL BONSUCESSO PRODUTOS ODONTOLÓGICOS LTDA, pelo melhor lance de R\$ 19,8000 e com valor negociado a R\$ 19,5000 e a quantidade de 28 Unidade .

Item: 102

Descrição: BROCA BAIXA ROTAÇÃO
Descrição Complementar: BROCA BAIXA ROTAÇÃO, TIPO PEÇA RETA, MATERIAL AÇO INOXIDÁVEL, FORMATO CÔNICA, FORMATO ADICIONAL PICOTADA, CARACTERÍSTICA ADICIONAL CIRÚRGICA, TIPO CORTE CORTE REGULAR, TIPO HASTE HASTE LONGA, REFERÊNCIA REF. 702
Tratamento Diferenciado: -
Quantidade: 28
Valor Máximo Aceitável: R\$ 19,5700
Aplicabilidade Decreto 7174: Não
Intervalo mínimo entre lances: 1,00 %
Unidade de fornecimento: Unidade
Situação: Cancelado no julgamento
Aplicabilidade Margem de Preferência: Não

Item: 103

Descrição: BENZOCAÍNA
Descrição Complementar: BENZOCAÍNA, CONCENTRAÇÃO 20%, USO GEL TÓPICO
Tratamento Diferenciado: Tipo I - Participação Exclusiva de ME/EPP/Equiparada
Quantidade: 3
Valor Máximo Aceitável: R\$ 7,8100
Aplicabilidade Decreto 7174: Não
Intervalo mínimo entre lances: 1,00 %
Unidade de fornecimento: Pote 12,00 G
Situação: Aceito e Habilitado
Aplicabilidade Margem de Preferência: Não

Aceito para: J.PINHEIRO-MATERIAIS MEDICOS E ODONTOLÓGICOS LTDA, pelo melhor lance de R\$ 5,0000 e a quantidade de 3 Pote 12,00 G .

Item: 104

Descrição: BENZOCAÍNA
Descrição Complementar: BENZOCAÍNA, CONCENTRAÇÃO 20%, USO GEL TÓPICO
Tratamento Diferenciado: -
Quantidade: 3
Valor Máximo Aceitável: R\$ 7,8100
Aplicabilidade Decreto 7174: Não
Intervalo mínimo entre lances: 1,00 %
Unidade de fornecimento: Pote 12,00 G original
Situação: Cancelado no julgamento
Aplicabilidade Margem de Preferência: Não

Item: 105

Descrição: BROCA ALTA ROTAÇÃO
Descrição Complementar: BROCA ALTA ROTAÇÃO, MATERIAL AÇO INOXIDÁVEL DIAMANTADA, FORMATO ESFÉRICA, TIPO HASTE HASTE LONGA, TIPO CORTE CIRÚRGICA, NUMERAÇÃO AMERICANA 1012
Tratamento Diferenciado: Tipo I - Participação Exclusiva de ME/EPP/Equiparada
Quantidade: 100
Valor Máximo Aceitável: R\$ 10,4100
Aplicabilidade Decreto 7174: Não
Intervalo mínimo entre lances: 1,00 %
Unidade de fornecimento: Unidade
Situação: Aceito e Habilitado
Aplicabilidade Margem de Preferência: Não

Aceito para: DENTAL HIGIX PRODUTOS ODONTOLÓGICOS MEDICOS HOSPITALARE, pelo melhor lance de R\$ 10,0000 e com valor negociado a R\$ 9,8000 e a quantidade de 100 Unidade .

Item: 106

Descrição: BROCA ALTA ROTAÇÃO
Descrição Complementar: BROCA ALTA ROTAÇÃO, MATERIAL AÇO INOXIDÁVEL DIAMANTADA, FORMATO ESFÉRICA, TIPO HASTE HASTE LONGA, TIPO CORTE CIRÚRGICA, NUMERAÇÃO AMERICANA 1012
Tratamento Diferenciado: -
Quantidade: 100
Valor Máximo Aceitável: R\$ 10,4100
Aplicabilidade Decreto 7174: Não
Intervalo mínimo entre lances: 1,00 %
Unidade de fornecimento: Unidade
Situação: Cancelado no julgamento
Aplicabilidade Margem de Preferência: Não

Item: 107

Descrição: MEPIVACAÍNA CLORIDRATO
Descrição Complementar: MEPIVACAÍNA CLORIDRATO, APRESENTAÇÃO ASSOCIADA COM EPINEFRINA, DOSAGEM 2% + 1:100.000
Tratamento Diferenciado: Tipo I - Participação Exclusiva de ME/EPP/Equiparada
Quantidade: 50
Valor Máximo Aceitável: R\$ 140,7600
Unidade de fornecimento: Tubete 1,80 ML
Situação: Aceito e Habilitado

Aplicabilidade Decreto 7174: Não
Intervalo mínimo entre lances: 1,00 %

Aplicabilidade Margem de Preferência: Não

Aceito para: J.PINHEIRO-MATERIAIS MEDICOS E ODONTOLOGICOS LTDA, pelo melhor lance de R\$ 100,000,00 e a quantidade de 50 Tubete 1,80 ML .

**Item: 108**

Descrição: MEPIVACAÍNA CLORIDRATO

Descrição Complementar: MEPIVACAÍNA CLORIDRATO, APRESENTAÇÃO ASSOCIADA COM EPINEFRINA, DOSAGEM 2% + 1:100.000

Tratamento Diferenciado: -

Quantidade: 50

Valor Máximo Aceitável: R\$ 140,7600

Aplicabilidade Decreto 7174: Não

Intervalo mínimo entre lances: 1,00 %

Unidade de fornecimento: Tubete 1,80 ML

Situação: Cancelado no julgamento

Aplicabilidade Margem de Preferência: Não

Item: 109

Descrição: ARTICAÍNA

Descrição Complementar: ARTICAÍNA, COMPOSIÇÃO ASSOCIADA COM EPINEFRINA, CONCENTRAÇÃO 4% + 1/100.000, FORMA FARMACÉUTICA SOLUÇÃO INJETÁVEL

Tratamento Diferenciado: Tipo I - Participação Exclusiva de ME/EPP/Equiparada

Quantidade: 130

Valor Máximo Aceitável: R\$ 150,0700

Aplicabilidade Decreto 7174: Não

Intervalo mínimo entre lances: 1,00 %

Unidade de fornecimento: Tubete 1,80 ML

Situação: Aceito e Habilitado

Aplicabilidade Margem de Preferência: Não

Aceito para: J.PINHEIRO-MATERIAIS MEDICOS E ODONTOLOGICOS LTDA, pelo melhor lance de R\$ 118,000,00 e a quantidade de 130 Tubete 1,80 ML .

Item: 110

Descrição: ARTICAÍNA

Descrição Complementar: ARTICAÍNA, COMPOSIÇÃO ASSOCIADA COM EPINEFRINA, CONCENTRAÇÃO 4% + 1/100.000, FORMA FARMACÉUTICA SOLUÇÃO INJETÁVEL

Tratamento Diferenciado: -

Quantidade: 130

Valor Máximo Aceitável: R\$ 150,0700

Aplicabilidade Decreto 7174: Não

Intervalo mínimo entre lances: 1,00 %

Unidade de fornecimento: Tubete 1,80 ML

Situação: Cancelado no julgamento

Aplicabilidade Margem de Preferência: Não

Item: 111

Descrição: SUGADOR

Descrição Complementar: SUGADOR, MATERIAL RESINA ABS/POLIPROPILENO/PVC, TIPO SANGUE, APRESENTAÇÃO EMBALAGEM INDIVIDUAL, TIPO USO ESTÉRIL, DESCARTÁVEL

Tratamento Diferenciado: Tipo I - Participação Exclusiva de ME/EPP/Equiparada

Quantidade: 216

Valor Máximo Aceitável: R\$ 29,7800

Aplicabilidade Decreto 7174: Não

Intervalo mínimo entre lances: 1,00 %

Unidade de fornecimento: Unidade

Situação: Aceito e Habilitado

Aplicabilidade Margem de Preferência: Não

Aceito para: MAXIMA DENTAL IMPORTACAO, EXPORTACAO E COMERCIO DE PROD, pelo melhor lance de R\$ 16,0300 e a quantidade de 216 Unidade .

Item: 112

Descrição: SUGADOR

Descrição Complementar: SUGADOR, MATERIAL RESINA ABS/POLIPROPILENO/PVC, TIPO SANGUE, APRESENTAÇÃO EMBALAGEM INDIVIDUAL, TIPO USO ESTÉRIL, DESCARTÁVEL

Tratamento Diferenciado: -

Quantidade: 216

Valor Máximo Aceitável: R\$ 29,7800

Aplicabilidade Decreto 7174: Não

Intervalo mínimo entre lances: 1,00 %

Unidade de fornecimento: Unidade

Situação: Cancelado no julgamento

Aplicabilidade Margem de Preferência: Não

Item: 113

Descrição: LÂMINA BISTURI

Descrição Complementar: LÂMINA BISTURI, MATERIAL AÇO CARBONO, TAMANHO Nº 15, MINISTÉRIO DA DEFESA EXERCITO BRASILEIRO

Tratamento Diferenciado: Tipo I - Participação Exclusiva de ME/EPP/Equiparada

Quantidade: 34

Valor Máximo Aceitável: R\$ 37,6200

Aplicabilidade Decreto 7174: Não

Intervalo mínimo entre lances: 1,00 %

Unidade de fornecimento: Caixa 200,00 UN

Situação: Cancelado no julgamento

Aplicabilidade Margem de Preferência: Não

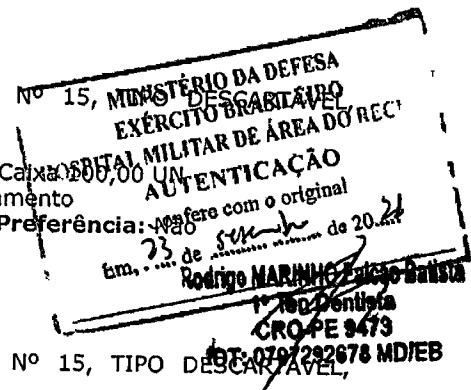
**Item: 114**

Descrição: LÂMINA BISTURI

Descrição Complementar: LÂMINA BISTURI, MATERIAL AÇO CARBONO, TAMANHO Nº 15, TIPO DESCARTÁVEL

Tratamento Diferenciado: -

Quantidade: 34
Valor Máximo Aceitável: R\$ 37,6200
Aplicabilidade Decreto 7174: Não
Intervalo mínimo entre lances: 1,00 %

Unidade de fornecimento: Caixa 100,00 UN
Situação: Cancelado no julgamento
Aplicabilidade Margem de Preferência: Não

Item: 115 Item 28

Descrição: GESSO - USO ODONTOLÓGICO
Descrição Complementar: GESSO - USO ODONTOLÓGICO, TIPO PEDRA TIPO III
Tratamento Diferenciado: Tipo I - Participação Exclusiva de ME/EPP/Equiparada

Quantidade: 16
Valor Máximo Aceitável: R\$ 11,0200
Aplicabilidade Decreto 7174: Não
Intervalo mínimo entre lances: 1,00 %

Unidade de fornecimento: Embalagem 1,00 KG
Situação: Aceito e Habilitado
Aplicabilidade Margem de Preferência: Não

Aceito para: DENTAL BONSUCESSO PRODUTOS ODONTOLÓGICOS LTDA, pelo melhor lance de R\$ 9,9000 e a quantidade de 16 Embalagem 1,00 KG .

Item: 116

Descrição: GESSO - USO ODONTOLÓGICO
Descrição Complementar: GESSO - USO ODONTOLÓGICO, TIPO PEDRA TIPO III
Tratamento Diferenciado: -

Quantidade: 16
Valor Máximo Aceitável: R\$ 11,0200
Aplicabilidade Decreto 7174: Não
Intervalo mínimo entre lances: 1,00 %

Unidade de fornecimento: Embalagem 1,00 KG
Situação: Cancelado no julgamento de 20.10.20
Aplicabilidade Margem de Preferência: Não

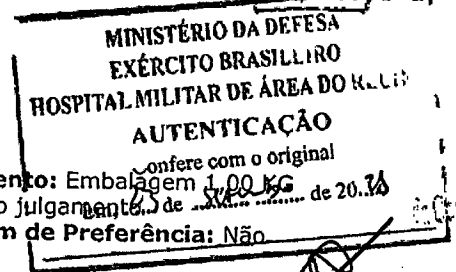

Item: 117 Item 50

Descrição: FIO DE SUTURA
Descrição Complementar: FIO DE SUTURA, MATERIAL NYLON MONOFILAMENTO, TIPO FIO 3-0, COR PRETA, COMPRIMENTO 45 CM, CARACTERÍSTICAS ADICIONAIS COM AGULHA, TIPO AGULHA 1/2 CÍRCULO CORTANTE, CORTE REVERSO, COMPRIMENTO AGULHA 1,70 CM, ESTERILIDADE ESTÉRIL

Tratamento Diferenciado: Tipo I - Participação Exclusiva de ME/EPP/Equiparada

Quantidade: 76
Valor Máximo Aceitável: R\$ 214,1300
Aplicabilidade Decreto 7174: Não
Intervalo mínimo entre lances: 1,00 %

Unidade de fornecimento: Unidade
Situação: Aceito e Habilitado
Aplicabilidade Margem de Preferência: Não

Aceito para: DENTAL BONSUCESSO PRODUTOS ODONTOLÓGICOS LTDA, pelo melhor lance de R\$ 150,0000 e a quantidade de 76 Unidade .

Item: 118

Descrição: FIO DE SUTURA
Descrição Complementar: FIO DE SUTURA, MATERIAL NYLON MONOFILAMENTO, TIPO FIO 3-0, COR PRETA, COMPRIMENTO 45 CM, CARACTERÍSTICAS ADICIONAIS COM AGULHA, TIPO AGULHA 1/2 CÍRCULO CORTANTE, CORTE REVERSO, COMPRIMENTO AGULHA 1,70 CM, ESTERILIDADE ESTÉRIL

Tratamento Diferenciado: -

Quantidade: 76
Valor Máximo Aceitável: R\$ 214,1300
Aplicabilidade Decreto 7174: Não
Intervalo mínimo entre lances: 1,00 %

Unidade de fornecimento: Unidade
Situação: Cancelado no julgamento
Aplicabilidade Margem de Preferência: Não

Item: 119 Item 40

Descrição: CLOREXIDINA DIGLUCONATO
Descrição Complementar: CLOREXIDINA DIGLUCONATO, CONCENTRAÇÃO 0,12%, FORMA FARMACÊUTICA COLUTÓRIO
Tratamento Diferenciado: Tipo I - Participação Exclusiva de ME/EPP/Equiparada

Quantidade: 37
Valor Máximo Aceitável: R\$ 61,2300
Aplicabilidade Decreto 7174: Não
Intervalo mínimo entre lances: 1,00 %

Unidade de fornecimento: Bombona 2.000,00 ML
Situação: Aceito e Habilitado
Aplicabilidade Margem de Preferência: Não

Aceito para: DENTAL BONSUCESSO PRODUTOS ODONTOLÓGICOS LTDA, pelo melhor lance de R\$ 75,2900 e com valor negociado a R\$ 61,2300 e a quantidade de 37 Bombona 2.000,00 ML .

Item: 120

Descrição: CLOREXIDINA DIGLUCONATO
Descrição Complementar: CLOREXIDINA DIGLUCONATO, CONCENTRAÇÃO 0,12%, FORMA FARMACÊUTICA COLUTÓRIO
Tratamento Diferenciado: -

Quantidade: 37
Valor Máximo Aceitável: R\$ 61,2300
Aplicabilidade Decreto 7174: Não
Intervalo mínimo entre lances: 1,00 %

Unidade de fornecimento: Bombona 2.000,00 ML
Situação: Cancelado no julgamento
Aplicabilidade Margem de Preferência: Não

Item: 121

Descrição: LIDOCAÍNA CLORIDRATO
Descrição Complementar: LIDOCAÍNA CLORIDRATO, DOSAGEM 10%, APRESENTAÇÃO SPRAY
Tratamento Diferenciado: Tipo I - Participação Exclusiva de ME/EPP/Equiparada

Quantidade: 6

Unidade de fornecimento: Frasco 50,00 ML

Valor Máximo Aceitável: R\$ 87,7500
Aplicabilidade Decreto 7174: Não
Intervalo mínimo entre lances: 1,00 %

Situação: Cancelado no julgamento
Aplicabilidade Margem de Preferência: Não

**Item: 122**

Descrição: LIDOCAÍNA CLORIDRATO
Descrição Complementar: LIDOCAÍNA CLORIDRATO, DOSAGEM 10%, APRESENTAÇÃO SPRAY
Tratamento Diferenciado: -
Quantidade: 6
Valor Máximo Aceitável: R\$ 87,7500
Aplicabilidade Decreto 7174: Não
Intervalo mínimo entre lances: 1,00 %

Unidade de fornecimento: Frasco 50,00 ML
Situação: Cancelado no julgamento
Aplicabilidade Margem de Preferência: Não

Item: 123

Descrição: ~~ÓCULOS DE PROTEÇÃO INDIVIDUAL~~
Descrição Complementar: ÓCULOS DE PROTEÇÃO INDIVIDUAL, MATERIAL ARMAÇÃO POLICARBONATO, MATERIALLENTE POLICARBONATO, TIPOLENTE ANTI-EMBAÇANTE, INFRADURA, EXTRA ANTI-RISCO, MODELO LENTES COMPORTEÇÃO LATERAL
Tratamento Diferenciado: Tipo I - Participação Exclusiva de ME/EPP/Equiparada
Quantidade: 8
Valor Máximo Aceitável: R\$ 77,4000
Aplicabilidade Decreto 7174: Não
Intervalo mínimo entre lances: 1,00 %

Unidade de fornecimento: Unidade
Situação: Aceito e Habilitado
Aplicabilidade Margem de Preferência: Não

Aceito para: DENTAL HIGIX PRODUTOS ODONTOLÓGICOS MÉDICOS HOSPITALARE, pelo melhor lance de R\$ 80,0000 e com valor negociado a R\$ 77,4000 e a quantidade de 8 Unidade .

Item: 124

Descrição: ÓCULOS DE PROTEÇÃO INDIVIDUAL
Descrição Complementar: ÓCULOS DE PROTEÇÃO INDIVIDUAL, MATERIAL ARMAÇÃO POLICARBONATO, MATERIALLENTE POLICARBONATO, TIPOLENTE ANTI-EMBAÇANTE, INFRADURA, EXTRA ANTI-RISCO, MODELO LENTES COMPORTEÇÃO LATERAL
Tratamento Diferenciado: -
Quantidade: 8
Valor Máximo Aceitável: R\$ 77,4000
Aplicabilidade Decreto 7174: Não
Intervalo mínimo entre lances: 1,00 %

Unidade de fornecimento: Unidade
Situação: Cancelado no julgamento
Aplicabilidade Margem de Preferência: Não

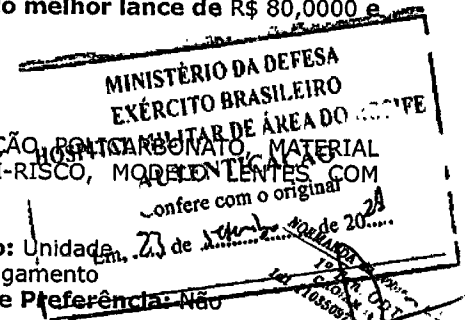
**Item: 125**

Descrição: ESCOVA DEGERMAÇÃO
Descrição Complementar: ESCOVA DEGERMAÇÃO, APLICAÇÃO COM CLOREXIDINA À 2%, ESTÉRIL, CARACTERÍSTICAS ADICIONAIS EMBALADA INDIVIDUALMENTE
Tratamento Diferenciado: Tipo I - Participação Exclusiva de ME/EPP/Equiparada
Quantidade: 24
Valor Máximo Aceitável: R\$ 2,8200
Aplicabilidade Decreto 7174: Não
Intervalo mínimo entre lances: 1,00 %

Unidade de fornecimento: Unidade
Situação: Cancelado no julgamento
Aplicabilidade Margem de Preferência: Não

Item: 126

Descrição: ESCOVA DEGERMAÇÃO
Descrição Complementar: ESCOVA DEGERMAÇÃO, APLICAÇÃO COM CLOREXIDINA À 2%, ESTÉRIL, CARACTERÍSTICAS ADICIONAIS EMBALADA INDIVIDUALMENTE
Tratamento Diferenciado: -
Quantidade: 24
Valor Máximo Aceitável: R\$ 2,8200
Aplicabilidade Decreto 7174: Não
Intervalo mínimo entre lances: 1,00 %

Unidade de fornecimento: Unidade
Situação: Cancelado no julgamento
Aplicabilidade Margem de Preferência: Não

Item: 127

Descrição: CLOREXIDINA DIGLUCONATO
Descrição Complementar: CLOREXIDINA DIGLUCONATO, DOSAGEM 2%, APLICAÇÃO SOLUÇÃO TÓPICA
Tratamento Diferenciado: Tipo I - Participação Exclusiva de ME/EPP/Equiparada
Quantidade: 72
Valor Máximo Aceitável: R\$ 27,3100
Aplicabilidade Decreto 7174: Não
Intervalo mínimo entre lances: 1,00 %

Unidade de fornecimento: Frasco 1.000,00 ML
Situação: Cancelado no julgamento
Aplicabilidade Margem de Preferência: Não

Item: 128

Descrição: CLOREXIDINA DIGLUCONATO
Descrição Complementar: CLOREXIDINA DIGLUCONATO, DOSAGEM 2%, APLICAÇÃO SOLUÇÃO TÓPICA
Tratamento Diferenciado: -
Quantidade: 72
Valor Máximo Aceitável: R\$ 27,3100
Aplicabilidade Decreto 7174: Não
Intervalo mínimo entre lances: 1,00 %

Unidade de fornecimento: Frasco 1.000,00 ML
Situação: Cancelado no julgamento
Aplicabilidade Margem de Preferência: Não

Item: 129

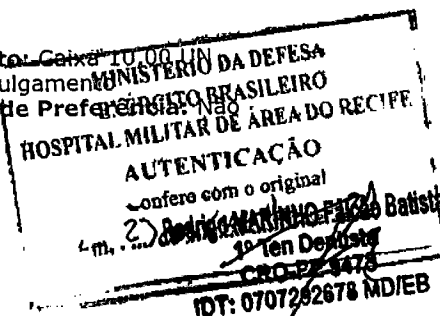
Descrição: BROCA BAIXA ROTAÇÃO**Descrição Complementar:** BROCA BAIXA ROTAÇÃO, TIPO PEÇA RETA, MATERIAL AÇO INOXIDÁVEL, FORMATO CÔNICA, FORMATO ADICIONAL PICOTADA, CARACTERÍSTICA ADICIONAL CIRÚRGICA, TIPO CORTE CORTE REGULAR, TIPO HASTE HASTE LONGA, REFERÊNCIA REF. 701**Tratamento Diferenciado:** Tipo I - Participação Exclusiva de ME/EPP/Equiparada**Quantidade:** 18**Valor Máximo Aceitável:** R\$ 9,0500**Aplicabilidade Decreto 7174:** Não**Intervalo mínimo entre lances:** 1,00 %**Unidade de fornecimento:** Unidade**Situação:** Cancelado no julgamento**Aplicabilidade Margem de Preferência:** Não**Item: 130****Descrição:** BROCA BAIXA ROTAÇÃO**Descrição Complementar:** BROCA BAIXA ROTAÇÃO, TIPO PEÇA RETA, MATERIAL AÇO INOXIDÁVEL, FORMATO CÔNICA, FORMATO ADICIONAL PICOTADA, CARACTERÍSTICA ADICIONAL CIRÚRGICA, TIPO CORTE CORTE REGULAR, TIPO HASTE HASTE LONGA, REFERÊNCIA REF. 701**Tratamento Diferenciado:** -**Quantidade:** 18**Valor Máximo Aceitável:** R\$ 9,0500**Aplicabilidade Decreto 7174:** Não**Intervalo mínimo entre lances:** 1,00 %**Unidade de fornecimento:** Unidade**Situação:** Cancelado no julgamento**Aplicabilidade Margem de Preferência:** Não**Item: 131****Descrição:** FIO DE SUTURA**Descrição Complementar:** FIO DE SUTURA, MATERIAL SEDA, TIPO FIO 4-0, COR PRETO TRANÇADO, COMPRIMENTO 45CM, CARACTERÍSTICAS ADICIONAIS COM AGULHA, TIPO AGULHA 1/2 CÍRCULO CORTANTE, COMPRIMENTO AGULHA 1,70 CM, ESTERILIDADE ESTÉRIL**Tratamento Diferenciado:** Tipo I - Participação Exclusiva de ME/EPP/Equiparada**Quantidade:** 100**Valor Máximo Aceitável:** R\$ 101,6000**Aplicabilidade Decreto 7174:** Não**Intervalo mínimo entre lances:** 1,00 %**Unidade de fornecimento:** Unidade**Situação:** Aceito e Habilitado**Aplicabilidade Margem de Preferência:** Não**Aceito para:** DENTAL BONSUCESSO PRODUTOS ODONTOLÓGICOS LTDA, pelo melhor lance de R\$ 150,0000 e com valor negociado a R\$ 101,6000 e a quantidade de 100 Unidade .**Item: 132****Descrição:** FIO DE SUTURA**Descrição Complementar:** FIO DE SUTURA, MATERIAL SEDA, TIPO FIO 4-0, COR PRETO TRANÇADO, COMPRIMENTO 45CM, CARACTERÍSTICAS ADICIONAIS COM AGULHA, TIPO AGULHA 1/2 CÍRCULO CORTANTE, COMPRIMENTO AGULHA 1,70 CM, ESTERILIDADE ESTÉRIL**Tratamento Diferenciado:** -**Quantidade:** 100**Valor Máximo Aceitável:** R\$ 101,6000**Aplicabilidade Decreto 7174:** Não**Intervalo mínimo entre lances:** 1,00 %**Unidade de fornecimento:** Unidade**Situação:** Cancelado no julgamento**Aplicabilidade Margem de Preferência:** Não**Item: 133****Descrição:** HEMOSTÁTICO ABSORVÍVEL**Descrição Complementar:** HEMOSTÁTICO ABSORVÍVEL, MATERIAL ESPONJA DE GELATINA LIOFILIZADA, ESTERILIDADE ESTÉRIL, CARACTERÍSTICAS ADICIONAIS EM CUBO, 1 CM**Tratamento Diferenciado:** Tipo I - Participação Exclusiva de ME/EPP/Equiparada**Quantidade:** 16**Valor Máximo Aceitável:** R\$ 39,7100**Aplicabilidade Decreto 7174:** Não**Intervalo mínimo entre lances:** 1,00 %**Unidade de fornecimento:** Caixa 10,00 UN**Situação:** Aceito e Habilitado**Aplicabilidade Margem de Preferência:** Não**Aceito para:** MAXIMA DENTAL IMPORTACAO, EXPORTACAO E COMERCIO DE PROD, pelo melhor lance de R\$ 38,2800 e com valor negociado a R\$ 37,8900 e a quantidade de 16 Caixa 10,00 UN .**Item: 134****Descrição:** HEMOSTÁTICO ABSORVÍVEL**Descrição Complementar:** HEMOSTÁTICO ABSORVÍVEL, MATERIAL ESPONJA DE GELATINA LIOFILIZADA, ESTERILIDADE ESTÉRIL, CARACTERÍSTICAS ADICIONAIS EM CUBO, 1 CM**Tratamento Diferenciado:** -**Quantidade:** 16**Valor Máximo Aceitável:** R\$ 39,7100**Aplicabilidade Decreto 7174:** Não**Intervalo mínimo entre lances:** 1,00 %**Unidade de fornecimento:** Caixa 10,00 UN**Situação:** Cancelado no julgamento**Aplicabilidade Margem de Preferência:** Não**Relação de Grupos****GRUPO 1****Tratamento Diferenciado:** Tipo I - Participação Exclusiva de ME/EPP/Equiparada**Aplicabilidade Margem de Preferência:** Não**Critério de Valor:** R\$ 10.763,3800**Aceito para:** STELIO R DA SILVA ARTIGOS DENTARIOS LTDA, pelo melhor lance de R\$ 11.130,1000 e com valor negociado a R\$ 10.621,7800 .**Situação:** Aceito e Habilitado

PREGÃO ELETRÔNICO



MINISTÉRIO DA DEFESA
Comando do Exército
Comando Militar do Leste
4ª Região Militar/4ª Divisão de Exército

Pregão Eletrônico Nº 52021/2021

RESULTADO POR FORNECEDOR

HOSPITAL MILITAR DE SAÚDE DE RECIFE - SALO
FOLHA: 36
ASSINATURA

UASG: 160118

Item 7 e 12

42.588.400/0001-00 - STELIO R DA SILVA ARTIGOS DENTARIOS LTDA

Item	Descrição	Unidade de Fornecimento	Quantidade	Critério de Valor (*)	Valor Unitário	Valor Global
3	Pinça odontológica	Unidade	5	R\$ 242,8500	R\$ 48,5700	R\$ 242,8500

Marca: ICE

Fabricante: Instr. Cirurgico Esmeralda

Modelo / Versão: Pinça para tubo

Descrição Detalhada do Objeto Ofertado: ITEM 3 - Pinça para tubo. Indicada para auxiliar o posicionamento durante a colagem de tubos molares e acessórios. Comprimento 145mm. Material aço inoxidável. Referência Morelli 75.01.027, similar ou de melhor qualidade - MODELO OFERTADO: LINHA QUALITY LINE ICE - Materiais produzidos à partir da Liga de Metal / Aço Inoxidável de Alta Qualidade - Pinça para tubo - Reg Anvisa 80180370028 - Marca ICE - Fabricante Instr. Cirurgico Esmeralda - Procedência Nacional - Validade / Garantia: Mínimo de 70% da validade total do fabricante. - Prazo de Entrega dos produtos, Após NE: 15 dias - Prazo de Validade da Proposta: 60 dias - Valor Unitário: R\$56,00(cinquenta e seis reais) - Valor Total R\$280,00(duzentos e oitenta reais)

5	Riscador bandas ortodônticas	Unidade	22	R\$ 705,1000	R\$ 32,0500	R\$ 705,1000
---	------------------------------	---------	----	--------------	-------------	--------------

Marca: MORELLI

Fabricante: Dental Morelli Ltda

Modelo / Versão: Marcador de bandas tipo estrela

Descrição Detalhada do Objeto Ofertado: ITEM 5 - Marcador de bandas tipo estrela. Altura de 3,5mm a 5,0 mm. Utilizado para riscar bandas e posicionar bráquetes e acessórios. Material aço inoxidável. Referência Morelli 75.01.023, similar ou de melhor qualidade - MODELO OFERTADO: Marcador de bandas tipo estrela - Unidade - Reg. Anvisa 10396830049 - Marca Morelli - Fabricante Dental Morelli Ltda - Procedência Nacional - Validade / Garantia: Mínimo de 70% da validade total do fabricante. - Prazo de Entrega dos produtos, Após NE: 15 dias - Prazo de Validade da Proposta: 60 dias - Valor Unitário: R\$50,00(cinquenta reais) - Valor Total R\$1.100,00(mil e cem reais)

7	Acalçador de bandas - uso odontológico	Unidade	5	R\$ 47,7000	R\$ 9,5400	R\$ 47,7000
---	--	---------	---	-------------	------------	-------------

Marca: MORELLI

Fabricante: Dental Morelli Ltda

Modelo / Versão: 75.01.011 Acalçador de Bandas com Ponta Triangular

Descrição Detalhada do Objeto Ofertado: ITEM 7 - Acalçador de bandas com ponta triangular. Indicado para acomodar a banda no dente. Comprimento 150mm. Material nylon na cor cinza e ponta em aço inoxidável. Referência Morelli 75.01.011, similar ou de melhor qualidade - MODELO OFERTADO: 75.01.011 Acalçador de Bandas com Ponta Triangular - Reg. Anvisa 10396830049 - Marca Morelli - Fabricante Dental Morelli Ltda - Procedência Nacional - Validade / Garantia: Mínimo de 70% da validade total do fabricante. - Prazo de Entrega dos produtos, Após NE: 15 dias - Prazo de Validade da Proposta: 60 dias - Valor Unitário: R\$15,00(quinze reais) - Valor Total R\$75,00(setenta e cinco reais)

8	Afastador odontológico	Unidade	2	R\$ 23,9800	R\$ 11,9900	R\$ 23,9800
---	------------------------	---------	---	-------------	-------------	-------------

Marca: INDUSBELLO

Fabricante: Indusbello Ind de Inst Odontológicos Ltda

Modelo / Versão: AFASTADOR / LIP EXPAND

Descrição Detalhada do Objeto Ofertado: ITEM 8 - Afastador Lip Expand. Tamanho Médio. Cor Branco. Auxilia no afastamento de lábios e bochechas e bloquia a língua. Material Poliacetal. Referência Indusbello, similar ou de melhor qualidade - MODELO OFERTADO: 100104000012 - AFASTADOR / LIP EXPAND / 01UN / BRANCO / TM - reg. Anvisa 80213420022 - Marca Indusbello - Fabricante Indusbello Ind de Inst Odontológicos Ltda - Procedência Nacional - Validade / Garantia: Mínimo de 70% da validade total do fabricante. - Prazo de Entrega dos produtos, Após NE: 15 dias - Prazo de Validade da Proposta: 60 dias - Valor Unitário: R\$14,00(quatorze reais) - Valor Total R\$28,00(vinte e oito reais)

9	Suporte p. ortodontia	Unidade	2	R\$ 133,5800	R\$ 66,7900	R\$ 133,5800
---	-----------------------	---------	---	--------------	-------------	--------------

Marca: ORTOCENTRAL

Fabricante: Orto Central Ind. Com. De Prod. d Ortodontia Ltda

Modelo / Versão: Suporte em acrílico para 18 fios

Descrição Detalhada do Objeto Ofertado: ITEM 9 - Suporte em acrílico para fios ortodônticos. Garantia mínima para 18 dezenas. Ideal para armazenagem e organização dos fios ortodônticos. - MODELO OFERTADO: Suporte em acrílico para 18 fios - Reg. Anvisa Dispensado - Marca Orto Central - Fabricante Orto Central Ind. Com. De Prod. d Ortodontia Ltda - Procedência Nacional - Validade / Garantia: Mínimo de 70% da validade total do fabricante. - Prazo de Entrega dos produtos, Após NE: 15 dias - Prazo de Validade da Proposta: 60 dias - Valor Unitário: R\$107,00(cento e sete reais) - Valor Total R\$214,00(duzentos e quatorze reais)

10	Caixa bandas ortodônticas	Unidade	2	R\$ 444,0000	R\$ 222,0000	R\$ 444,0000
----	---------------------------	---------	---	--------------	--------------	--------------

Marca: MORELLI

Fabricante: Dental Morelli Ltda

Modelo / Versão: Caixa para Bandas Ortodônticas

Descrição Detalhada do Objeto Ofertado: ITEM 10 - Caixa para Bandas Ortodônticas Universais Superior Direita/Esquerda. Cor Vermelha. Utilizada para armazenamento de bandas ortodônticas. Material poliestireno. Referência Morelli 80.02.011, similar ou de

MINISTÉRIO DA DEFESA
COMANDO MILITAR DO LESTE
COMANDO MILITAR DO LESTE
4ª REGIÃO MILITAR/4ª DIVISÃO DE EXÉRCITO
AUTENTICAÇÃO
1º Tenente CRÓ-PE 0264
10707075 MD/EB

EM BRANCO

17

Mínimo de 70% da validade total do fabricante. - Prazo de Entrega dos produtos, Após NE: 15 dias - Prazo de Validade da Proposta: 60 dias - Valor Unitário: R\$9,00(nove reais) - Valor Total R\$18,00(dezoito reais)

65 Arco ortodôntico intraoral Pacote 10,00 UN 2 R\$ 17,9600 R\$ 8,9800

Marca: Tecnident

Fabricante: Tecnident Equip. Ortod. LTDA

Modelo / Versão: Arco Aço Inox - pct c/ 10 unds

Descrição Detalhada do Objeto Ofertado: ITEM 65 - Arco Intraoral Superior CrNi Quadrado 016"x016". Arcos pré-contornados desenvolvidos para proporcionar alinhamento, rotação e nivelamento. Material Cromo-Níquel. Embalagem com 10 unidades. Referência Morelli 50.61.001, similar ou de melhor qualidade - MODELO OFERTADO: Arco Aço Inox - pct c/ 10 unds - Reg. Anvisa 10401570015 - Marca Tecnident - Fabricante Tecnident Equip. Ortod. LTDA - Procedência Nacional - Validade / Garantia: Mínimo de 70% da validade total do fabricante. - Prazo de Entrega dos produtos, Após NE: 15 dias - Prazo de Validade da Proposta: 60 dias - Valor Unitário: R\$13,00(treze reais) - Valor Total R\$26,00(vinte e seis reais)

66 Arco ortodôntico intraoral Pacote 10,00 UN 2 R\$ 18,2200 R\$ 9,1100 R\$ 18,2200

Marca: Tecnident

Fabricante: Tecnident Equip. Ortod. LTDA

Modelo / Versão: Arco Aço Inox - pct c/ 10 unds

Descrição Detalhada do Objeto Ofertado: ITEM 66 - Arco Intraoral Superior CrNi Retangular 017"x025''. Arcos pré-contornados desenvolvidos para proporcionar alinhamento, rotação e nivelamento. Material Cromo-Níquel. Embalagem com 10 unidades. Referência Morelli 50.62.002, similar ou de melhor qualidade - MODELO OFERTADO: Arco Aço Inox - pct c/ 10 unds - Reg. Anvisa 10401570015 - Marca Tecnident - Fabricante Tecnident Equip. Ortod. LTDA - Procedência Nacional - Validade / Garantia: Mínimo de 70% da validade total do fabricante. - Prazo de Entrega dos produtos, Após NE: 15 dias - Prazo de Validade da Proposta: 60 dias - Valor Unitário: R\$13,00(treze reais) - Valor Total R\$26,00(vinte e seis reais)

67 Arco ortodôntico intraoral Pacote 10,00 UN 2 R\$ 18,2200 R\$ 9,1100 R\$ 18,2200

Marca: Tecnident

Fabricante: Tecnident Equip. Ortod. LTDA

Modelo / Versão: Arco Aço Inox - pct c/ 10 unds

Descrição Detalhada do Objeto Ofertado: ITEM 67 - Arco Intraoral Superior CrNi Retangular 019"x025''. Arcos pré-contornados desenvolvidos para proporcionar alinhamento, rotação e nivelamento. Material Cromo-Níquel. Embalagem com 10 unidades. Referência Morelli 50.62.004, similar ou de melhor qualidade - MODELO OFERTADO: Arco Aço Inox - pct c/ 10 unds - Reg. Anvisa 10401570015 - Marca Tecnident - Fabricante Tecnident Equip. Ortod. LTDA - Procedência Nacional - Validade / Garantia: Mínimo de 70% da validade total do fabricante. - Prazo de Entrega dos produtos, Após NE: 15 dias - Prazo de Validade da Proposta: 60 dias - Valor Unitário: R\$13,00(treze reais) - Valor Total R\$26,00(vinte e seis reais)

68 Arco ortodôntico intraoral Pacote 10,00 UN 2 R\$ 18,2200 R\$ 9,1100 R\$ 18,2200

Marca: Tecnident

Fabricante: Tecnident Equip. Ortod. LTDA

Modelo / Versão: Arco Aço Inox - pct c/ 10 unds

Descrição Detalhada do Objeto Ofertado: ITEM 68 - Arco Intraoral Superior CrNi Retangular 021"x025''. Arcos pré-contornados desenvolvidos para proporcionar alinhamento, rotação e nivelamento. Material Cromo-Níquel. Embalagem com 10 unidades. Referência Morelli 50.62.005, similar ou de melhor qualidade - MODELO OFERTADO: Arco Aço Inox - pct c/ 10 unds - Reg. Anvisa 10401570015 - Marca Tecnident - Fabricante Tecnident Equip. Ortod. LTDA - Procedência Nacional - Validade / Garantia: Mínimo de 70% da validade total do fabricante. - Prazo de Entrega dos produtos, Após NE: 15 dias - Prazo de Validade da Proposta: 60 dias - Valor Unitário: R\$13,00(treze reais) - Valor Total R\$26,00(vinte e seis reais)

69 Arco ortodôntico intraoral Pacote 10,00 UN 2 R\$ 16,1200 R\$ 8,0600 R\$ 16,1200

Marca: Tecnident

Fabricante: Tecnident Equip. Ortod. LTDA

Modelo / Versão: Arco Aço Inox - pct c/ 10 unds

Descrição Detalhada do Objeto Ofertado: ITEM 69 - Arco Intraoral Inferior CrNi Redondo 012". Arcos pré-contornados desenvolvidos para proporcionar alinhamento, rotação e nivelamento. Material Cromo-Níquel. Embalagem com 10 unidades. Referência Morelli 50.70.000, similar ou de melhor qualidade - MODELO OFERTADO: Arco Aço Inox - pct c/ 10 unds - Reg. Anvisa 10401570015 - Marca Tecnident - Fabricante Tecnident Equip. Ortod. LTDA - Procedência Nacional - Validade / Garantia: Mínimo de 70% da validade total do fabricante. - Prazo de Entrega dos produtos, Após NE: 15 dias - Prazo de Validade da Proposta: 60 dias - Valor Unitário: R\$9,00(nove reais) - Valor Total R\$18,00(dezoito reais)

70 Arco ortodôntico intraoral Pacote 10,00 UN 2 R\$ 16,1200 R\$ 8,0600 R\$ 16,1200

Marca: Tecnident

Fabricante: Tecnident Equip. Ortod. LTDA

Modelo / Versão: Arco Aço Inox - pct c/ 10 unds

Descrição Detalhada do Objeto Ofertado: ITEM 70 - Arco Intraoral Inferior CrNi Redondo 014". Arcos pré-contornados desenvolvidos para proporcionar alinhamento, rotação e nivelamento. Material Cromo-Níquel. Embalagem com 10 unidades. Referência Morelli 50.70.001, similar ou de melhor qualidade - MODELO OFERTADO: Arco Aço Inox - pct c/ 10 unds - Reg. Anvisa 10401570015 - Marca Tecnident - Fabricante Tecnident Equip. Ortod. LTDA - Procedência Nacional - Validade / Garantia: Mínimo de 70% da validade total do fabricante. - Prazo de Entrega dos produtos, Após NE: 15 dias - Prazo de Validade da Proposta: 60 dias - Valor Unitário: R\$9,00(nove reais) - Valor Total R\$18,00(dezoito reais)

71 Arco ortodôntico intraoral Pacote 10,00 UN 2 R\$ 16,1200 R\$ 8,0600 R\$ 16,1200

Marca: Tecnident

Fabricante: Tecnident Equip. Ortod. LTDA

Modelo / Versão: Arco Aço Inox - pct c/ 10 unds

Descrição Detalhada do Objeto Ofertado: ITEM 71 - Arco Intraoral Inferior CrNi Redondo 016". Arcos pré-contornados desenvolvidos para proporcionar alinhamento, rotação e nivelamento. Material Cromo-Níquel. Embalagem com 10 unidades. Referência Morelli 50.70.002, similar ou de melhor qualidade - MODELO OFERTADO: Arco Aço Inox - pct c/ 10 unds - Reg. Anvisa 10401570015 - Marca Tecnident - Fabricante Tecnident Equip. Ortod. LTDA - Procedência Nacional - Validade / Garantia: Mínimo de 70% da validade total do fabricante. - Prazo de Entrega dos produtos, Após NE: 15 dias - Prazo de Validade da Proposta: 60 dias - Valor Unitário: R\$9,00(nove reais) - Valor Total R\$18,00(dezoito reais)

72 Arco ortodôntico intraoral Pacote 10,00 UN 2 R\$ 16,1200 R\$ 8,0600 R\$ 16,1200

Marca: Tecnident

Fabricante: Tecnident Equip. Ortod. LTDA

Modelo / Versão: Arco Aço Inox - pct c/ 10 unds

Descrição Detalhada do Objeto Ofertado: ITEM 72 - Arco Intraoral Inferior CrNi Redondo 018". Arcos pré-contornados desenvolvidos para proporcionar alinhamento, rotação e nivelamento. Material Cromo-Níquel. Embalagem com 10 unidades. Referência Morelli 50.70.003, similar ou de melhor qualidade - MODELO OFERTADO: Arco Aço Inox - pct c/ 10 unds - Reg. Anvisa 10401570015 - Marca Tecnident - Fabricante Tecnident Equip. Ortod. LTDA - Procedência Nacional - Validade / Garantia:

Anvisa 10401570015 - Marca Tecnident - Fabricante Tecnident Equip. Ortod. LTDA - Procedência Nacional - Validade / Garantia:

EM BRANCO

PITAL MATAR DE AREA DE RECIFE - SAO
R\$ 8.3200
FOLHA: 38
ASSINATURA

118 Fio ortodôntico Rolo 50,00 G 2 R\$ 25,3200 R\$ 12,6600 R\$ 12,6600

Marca: MORELLI
Fabricante: Dental Morelli Ltda
Modelo / Versão: Fio Ortodôntico Duro Elástico CrNi
Descrição Detalhada do Objeto Ofertado: ITEM 118 - Fio Ortodôntico Duro Elástico Cromo Níquel Redondo 018" em Rolo 50g. Permite a conformação segundo a necessidade e resposta biológica do paciente. Referência Morelli 55.01.045, similar ou de melhor qualidade - MODELO OFERTADO: Fio Ortodôntico Duro Elástico CrNi - Redondo em Rolo 50g - Reg. Anvisa 10396830039 - Marca Morelli - Fabricante Dental Morelli Ltda - Procedência Nacional - Validade / Garantia: Mínimo de 70% da validade total do fabricante. - Prazo de Entrega dos produtos, Após NE: 15 dias - Prazo de Validade da Proposta: 60 dias - Valor Unitário: R\$19,00(dezenove reais) - Valor Total R\$38,00(trinta e oito reais)

124 Tube ortodôntico Embalagem 10,00 UN 15 R\$ 406,3500 R\$ 27,0900 R\$ 406,3500

Marca: MORELLI
Fabricante: Dental Morelli Ltda
Modelo / Versão: Tube Ortodontico
Descrição Detalhada do Objeto Ofertado: ITEM 124 - Tube Simples com gancho para colagem lado superior direito. Prescrição Roth. Slot 022". Embalagem com 10 unidades. Referência Morelli 20.11.211, similar ou de melhor qualidade - MODELO OFERTADO: Tube Ortodontico - pct c/ 10 unds - Reg. Anvisa 10396830037 - Marca Morelli - Fabricante Dental Morelli Ltda - Procedência Nacional - Validade / Garantia: Mínimo de 70% da validade total do fabricante. - Prazo de Entrega dos produtos, Após NE: 15 dias - Prazo de Validade da Proposta: 60 dias - Valor Unitário: R\$38,00(trinta e oito reais) - Valor Total R\$570,00(quinhentos e setenta reais)

125 Tube ortodôntico Embalagem 10,00 UN 15 R\$ 412,5000 R\$ 27,5000 R\$ 412,5000

Marca: MORELLI
Fabricante: Dental Morelli Ltda
Modelo / Versão: Tube Ortodontico
Descrição Detalhada do Objeto Ofertado: ITEM 125 - Tube Simples com gancho para colagem lado superior esquerdo. Prescrição Roth. Slot 022". Embalagem com 10 unidades. Referência Morelli 20.11.212, similar ou de melhor qualidade - MODELO OFERTADO: Tube Ortodontico - pct c/ 10 unds - Reg. Anvisa 10396830037 - Marca Morelli - Fabricante Dental Morelli Ltda - Procedência Nacional - Validade / Garantia: Mínimo de 70% da validade total do fabricante. - Prazo de Entrega dos produtos, Após NE: 15 dias - Prazo de Validade da Proposta: 60 dias - Valor Unitário: R\$38,00(trinta e oito reais) - Valor Total R\$570,00(quinhentos e setenta reais)

126 Tube ortodôntico Embalagem 10,00 UN 15 R\$ 407,4000 R\$ 27,1600 R\$ 407,4000

Marca: MORELLI
Fabricante: Dental Morelli Ltda
Modelo / Versão: Tube Ortodontico
Descrição Detalhada do Objeto Ofertado: ITEM 126 - Tube Simples com gancho para colagem lado inferior direito. Prescrição Roth. Slot 022". Embalagem com 10 unidades. Referência Morelli 20.11.221, similar ou de melhor qualidade - MODELO OFERTADO: Tube Ortodontico - pct c/ 10 unds - Reg. Anvisa 10396830037 - Marca Morelli - Fabricante Dental Morelli Ltda - Procedência Nacional - Validade / Garantia: Mínimo de 70% da validade total do fabricante. - Prazo de Entrega dos produtos, Após NE: 15 dias - Prazo de Validade da Proposta: 60 dias - Valor Unitário: R\$38,00(trinta e oito reais) - Valor Total R\$570,00(quinhentos e setenta reais)

127 Tube ortodôntico Embalagem 10,00 UN 15 R\$ 402,6000 R\$ 26,8400 R\$ 402,6000

Marca: MORELLI
Fabricante: Dental Morelli Ltda
Modelo / Versão: Tube Ortodontico
Descrição Detalhada do Objeto Ofertado: ITEM 127 - Tube Simples com gancho para colagem lado inferior esquerdo. Prescrição Roth. Slot 022". Embalagem com 10 unidades. Referência Morelli 20.11.222, similar ou de melhor qualidade - MODELO OFERTADO: Tube Ortodontico - pct c/ 10 unds - Reg. Anvisa 10396830037 - Marca Morelli - Fabricante Dental Morelli Ltda - Procedência Nacional - Validade / Garantia: Mínimo de 70% da validade total do fabricante. - Prazo de Entrega dos produtos, Após NE: 15 dias - Prazo de Validade da Proposta: 60 dias - Valor Unitário: R\$38,00(trinta e oito reais) - Valor Total R\$570,00(quinhentos e setenta reais)

128 Tube ortodôntico Embalagem 10,00 UN 10 R\$ 264,6000 R\$ 26,4600 R\$ 264,6000

Marca: MORELLI
Fabricante: Dental Morelli Ltda
Modelo / Versão: Tube Ortodontico
Descrição Detalhada do Objeto Ofertado: ITEM 128 - Tube Duplo Conversível com gancho para colagem lado inferior direito. Prescrição Roth. Slot 022". Embalagem com 10 unidades. Referência Morelli 20.11.411, similar ou de melhor qualidade - MODELO OFERTADO: Tube Ortodontico - pct c/ 10 unds - Reg. Anvisa 10396830037 - Marca Morelli - Fabricante Dental Morelli Ltda - Procedência Nacional - Validade / Garantia: Mínimo de 70% da validade total do fabricante. - Prazo de Entrega dos produtos, Após NE: 15 dias - Prazo de Validade da Proposta: 60 dias - Valor Unitário: R\$40,00(quarenta reais) - Valor Total R\$400,00(quatrocentos reais)

129 Tube ortodôntico Embalagem 10,00 UN 10 R\$ 270,4000 R\$ 27,0400 R\$ 270,4000

Marca: MORELLI
Fabricante: Dental Morelli Ltda
Modelo / Versão: Tube Ortodontico
Descrição Detalhada do Objeto Ofertado: ITEM 129 - Tube Duplo Conversível com gancho para colagem lado inferior esquerdo. Prescrição Roth. Slot 022". Embalagem com 10 unidades. Referência Morelli 20.11.412, similar ou de melhor qualidade - MODELO OFERTADO: Tube Ortodontico - pct c/ 10 unds - Reg. Anvisa 10396830037 - Marca Morelli - Fabricante Dental Morelli Ltda - Procedência Nacional - Validade / Garantia: Mínimo de 70% da validade total do fabricante. - Prazo de Entrega dos produtos, Após NE: 15 dias - Prazo de Validade da Proposta: 60 dias - Valor Unitário: R\$40,00(quarenta reais) - Valor Total R\$400,00(quatrocentos reais)

130 Tube ortodôntico Embalagem 10,00 UN 10 R\$ 265,9000 R\$ 26,5900 R\$ 265,9000

Marca: MORELLI
Fabricante: Dental Morelli Ltda
Modelo / Versão: Tube Ortodontico
Descrição Detalhada do Objeto Ofertado: ITEM 130 - Tube Duplo Conversível com gancho para colagem lado superior direito. Prescrição Roth. Slot 022". Embalagem com 10 unidades. Referência Morelli 20.11.417, similar ou de melhor qualidade - MODELO OFERTADO: Tube Ortodontico - pct c/ 10 unds - Reg. Anvisa 10396830037 - Marca Morelli - Fabricante Dental Morelli Ltda - Procedência Nacional - Validade / Garantia: Mínimo de 70% da validade total do fabricante. - Prazo de Entrega dos produtos, Após NE: 15 dias - Prazo de Validade da Proposta: 60 dias - Valor Unitário: R\$40,00(quarenta reais) - Valor Total R\$400,00(quatrocentos reais)

131 Tube ortodôntico Embalagem 10,00 UN 10 R\$ 262,5000 R\$ 26,2500 R\$ 262,5000

MINISTÉRIO DA DEFESA
 EXERCÍCIO DE FUNÇÃO
 JULIANA DE ALMEIDA SUASSUNA
 1ª Ten O4 ACRO-PE 9204
 107 0761 1876 MDIEB
 29/07/2021 08:06

EM BRANCO

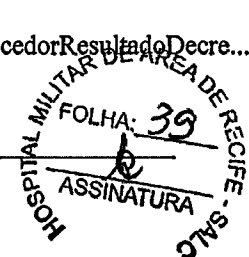

PREGÃO ELETRÔNICO



VASG: 153028

Item 26

MINISTÉRIO DA EDUCAÇÃO
Escola de Farmácia e Odontologia de Alfenas

Pregão Eletrônico Nº 00004/2020(SRP)

RESULTADO POR FORNECEDOR

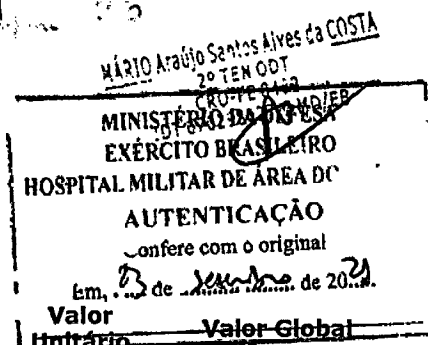

01.686.305/0001-61 - DANIALEX TEC - MATERIAL MEDICO HOSPITALAR LTDA.

Item Descrição	Unidade de Fornecimento	Quantidade	Critério de Valor (*)	Valor Unitário	Valor Global
646 <u>ESPONJA LIMPEZA</u>	Pacote 10,00 UN	258	R\$ 50,9000	R\$ 40,0000	R\$ 10.320,0000

Marca: SURGISPON

Fabricante: AEGIS

Modelo / Versão: SSP101010

Descrição Detalhada do Objeto Ofertado: ESPONJA HEMOSTÁTICA DE COLAGENO HIDROLISADO (GELATINA) LIOFILIZADA

Total do Fornecedor: R\$ 10.320,0000

02.228.938/0001-99 - D-X INDUSTRIA, COMERCIO, IMPORTACAO E EXPORTACAO LTDA

Item Descrição	Unidade de Fornecimento	Quantidade	Critério de Valor (*)	Valor Unitário	Valor Global
761 <u>HOMOGENEIZADOR</u>	Unidade	14	R\$ 1.869,0000	R\$ 965,1500	R\$ 13.512,1000

Marca: DX

Fabricante: DX IND COM IMP EXP LTDA EPP

Modelo / Versão: KIT ACADÊMICO MEGA TORQUE INTRA

Descrição Detalhada do Objeto Ofertado: Kit Acadêmico composto por: 1 peça de mão de Alta Rotação registro ANVISA 80055110002 (em alumínio, silenciosa, refrigeração com spray triplo de água, sistema de colocação e retirada de brocas com saca-brocas, conexão dois furos, turbina microbalanceada, autoclavável até a temperatura de 135°, rolamento em cerâmica, rotação de 400.000 rpm, consumo de ar de 42l/min, pressão de 30psi, diâmetro da cabeça de 11mm, altura da cabeça de 12,3mm, consumo de água no spray 42ml/min, nível sonoro de 69db); 1 Micro Motor registro ANVISA 80055110003 sem spray (odontológico em alumínio, autoclavável até 135°, rotação de 5000 a 20000 rpm, pressão de 60 a 80psi, consumo de ar (1/mln) 65, acoplamento através do sistema intra, alto torque, silencioso, conexão dois furos, peso de aproximadamente 92g); 1 peça de mão de baixa rotação Contra-Ângulo registro ANVISA 80055110014 em alumínio, uso odontológico, com sistema intra e rotação de até 20.000 rpm, comprimento total 89,5, diâmetro máximo 20, tipo cabeça sistema fixação broca/trava mecânica, ajuste cabeça sem ajuste, forma ponta cabeça retangular raio circular parte frontal); 1 Peça Reta registro ANVISA 80055110005 (uso odontológico em alumínio, sistema de transmissão de 1:1, rotação de até 20.000 rpm, sistema de travamento de broca feito por anel de regulagem presente no corpo da peça reta, união engate sistema Intra, forma ponta cônica, utiliza brocas PM de 2,35mm, pode ser autoclavada em temperatura de até 135°); 1 sacador de broca para FG; 2 borracha de vedação da conexão; 1 pinça do contra ângulo e 1 estojo metálico com tampa removível. validade da proposta 60 dias, prazo de entrega 30 dias a contar do recebimento da nota de empenho. Garantia de 12 meses contra defeito de fabricação.

Total do Fornecedor: R\$ 13.512,1000

02.714.849/0001-52 - MARKETING LATINO COMERCIO LTDA

Item Descrição	Unidade de Fornecimento	Quantidade	Critério de Valor (*)	Valor Unitário	Valor Global
89 <u>AVENTAL</u>	Unidade	15	R\$ 24,9800	R\$ 8,4000	R\$ 126,0000

Marca: Konex

Fabricante: Konex

Modelo / Versão: Konex

Descrição Detalhada do Objeto Ofertado: Avental descartável frontal manga longa, confeccionado em TNT, fabricada em 100% polipropileno, gramatura 20, atóxico, punho lastex. Embalagem com 10 unidades.

667 <u>FILME IMPRESSORA</u>	Caixa 100,00 FL	45	R\$ 386,4700	R\$ 324,0000	R\$ 14.580,0000
-----------------------------	-----------------	----	--------------	--------------	-----------------

Marca: Agfa

Fabricante: Agfa

Modelo / Versão: Agfa

Descrição Detalhada do Objeto Ofertado: Filme específico para impressora marca Agfa, modelo Drystar 5302 Plug and Play, com dimensões 8"X10" (polegadas), equivalente a 20X25 (centímetros), DT2 B, base azul. Caixa c/ 100 unidades.

Total do Fornecedor: R\$ 14.706,0000

05.291.541/0001-30 - TY BORTHOLIN COMERCIAL LTDA

Item Descrição	Unidade de Fornecimento	Quantidade	Critério de Valor (*)	Valor Unitário	Valor Global
30 <u>ÁLCOOL ETÍLICO</u>	Frasco 1.000,00 ML	110	R\$ 6,5600	R\$ 5,2000	R\$ 572,0000

Marca: Tupi

Fabricante: Callamarys

Modelo / Versão: Alcool 70 INPM

Descrição Detalhada do Objeto Ofertado: Álcool etílico hidratado 70° INPM. Frasco com 1 L.

31 <u>ÁLCOOL ETÍLICO</u>	Litro	104	R\$ 9,1800	R\$ 5,9000	R\$ 613,6000
--------------------------	-------	-----	------------	------------	--------------

EM BRANCO

1224 SUGADOR Unidade 103 R\$ 5,6100 R\$ 4,2600 R\$ 438,7800
Marca: MAX CLEAN
Fabricante: SSPLUS
Modelo / Versão: MAX CLEAN
Descrição Detalhada do Objeto Ofertado: - SUGADOR DESCARTAVEL EM PVC ATOXICO PACOTE COM 40UN - MAX CLEAN - SSPLUS Sugador descartável odontológico, tubo confeccionado em PVC, atóxico e transparente; arame em aço especial desenvolvido para fixação imediata na posição desejada pelo profissional, ponteira confeccionada em PVC, macio, atóxico, colorido, vazada e aromatizado artificialmente, embalagem com 40 unidades.

Total do Fornecedor: R\$ 22.835,4200

10.600.372/0001-02 - DENTAL SUL PRODUTOS ODONTOLOGICOS EIRELI

Item	Descrição	Unidade de Fornecimento	Quantidade	Critério de Valor (*)	Valor Unitário	Valor Global
7	<u>ADESIVO USO GERAL</u> Marca: Dentsply Fabricante: DENTSPLY Modelo / Versão: Prime e Bond Dentsply Descrição Detalhada do Objeto Ofertado: 29247 - Adesivo auto condicionante de 2 passos, com primer ácido e bond, acondicionado em frascos separados (kit)	Unidade	9	R\$ 276,8000	R\$ 107,1100	R\$ 963,9900
35	<u>ALGINATO</u> Marca: Maquira Fabricante: MAQUIRA PLASTICOS LTDA Modelo / Versão: Algi-gel Maquira Descrição Detalhada do Objeto Ofertado: ALGINATO, TIPO TIPO II, APRESENTAÇÃO PÓ, CARACTERÍSTICAS ADICIONAIS PRESA NORMAL	Gramas	842	R\$ 47,9700	R\$ 10,0100	R\$ 8.428,4200
39	<u>ALGINATO</u> Marca: Zhermack Fabricante: LABOR DENTAL LTDA Modelo / Versão: Hydrogum Zhermack Descrição Detalhada do Objeto Ofertado: ALGINATO, TIPO TIPO I, APRESENTAÇÃO PÓ, CARACTERÍSTICAS ADICIONAIS PRESA RÁPIDA	Gramas	60	R\$ 67,0500	R\$ 67,0500	R\$ 4.023,0000
62	<u>MATERIAL CONFEÇÃO DE PRÓTESE DENTAL</u> Marca: Ogp Fabricante: NOVA OGP IND E COM EIRELI EPP Modelo / Versão: Ogp Descrição Detalhada do Objeto Ofertado: MATERIAL CONFEÇÃO DE PRÓTESE DENTAL, TIPO ANEL DE FUNDIÇÃO, MATERIAL SILICONE, TAMANHO CAPACIDADE CERCA DE 60 G, COMPONENTES ADICIONAIS C/ BASE	Unidade	2	R\$ 9,6200	R\$ 9,6200	R\$ 19,2400
79	<u>HOMOGENEIZADOR</u> Marca: FGM Fabricante: DENTSCARE LTDA Modelo / Versão: Cavibrush FGM Descrição Detalhada do Objeto Ofertado: 26812 - Aplicador de adesivo fotopolimerizável, descartável, tipo brush, fino, confeccionados com minúsculas fibras (emb. c/ 100).	Unidade	27	R\$ 14,7500	R\$ 7,6100	R\$ 205,4700
80	<u>HOMOGENEIZADOR</u> Marca: KG Fabricante: MEDICAL BURS Modelo / Versão: KG Descrição Detalhada do Objeto Ofertado: 26812 - Aplicador de adesivo fotopolimerizável, descartável, tipo brush, fino, confeccionados com minúsculas fibras (emb. c/ 100).	Unidade	12	R\$ 45,9300	R\$ 20,1800	R\$ 242,1600
83	<u>HOMOGENEIZADOR</u> Marca: Zhermack Fabricante: LABOR DENTAL LTDA Modelo / Versão: Indurent Zhermack Descrição Detalhada do Objeto Ofertado: 123505 - Ativador para material de impressão à base de silicão de condensação, Induret gel Zhermack, para reposição (embalagem c/ 60g).	Unidade	63	R\$ 121,5700	R\$ 68,9500	R\$ 4.343,8500
85	<u>AVENTAL</u> Marca: N Martins Fabricante: N MARTINS E TEIXEIRA LTDA Modelo / Versão: N Martins Descrição Detalhada do Objeto Ofertado: 52011 - Avental de borracha plumbífera, para uso odontológico, técnica panorâmica, medida 60,0 x 50,0 cm. com 0,25 mm. de Pb, proteção total das costas com decote, acabamento de tecido em nylon impermeável, fechamento com cinta e fivela, leve e confortável	Unidade	5	R\$ 343,8600	R\$ 343,8600	R\$ 1.719,3000
86	<u>AVENTAL</u> Marca: N Martins Fabricante: N MARTINS E TEIXEIRA LTDA Modelo / Versão: N Martins Descrição Detalhada do Objeto Ofertado: 52010 - Avental de borracha plumbífera, para uso odontológico, técnica panorâmica, medida 85,0 x 60,0 cm. com 0,25 mm. de Pb, proteção total das costas com decote, acabamento de tecido em nylon impermeável, fechamento com cinta e fivela, leve e confortável	Unidade	5	R\$ 623,5400	R\$ 623,5400	R\$ 3.117,7000
115	<u>HOMOGENEIZADOR</u> Marca: Morelli Fabricante: DENTAL MORELLI LTDA Modelo / Versão: Morelli Descrição Detalhada do Objeto Ofertado: 23048 - Bateria de cádmio e níquel, tamanho 34,5 para 1º molar permanente superior direito/esquerdo (emb. c/ 10 unidades em blisters hermeticamente fechado).	Unidade	15	R\$ 9,0000	R\$ 8,4500	R\$ 245,0500
116	<u>HOMOGENEIZADOR</u> Marca: Morelli Fabricante: DENTAL MORELLI LTDA Modelo / Versão: Morelli Descrição Detalhada do Objeto Ofertado: 23048 - Bateria de cádmio e níquel, tamanho 34,5 para 1º molar permanente superior direito/esquerdo (emb. c/ 10 unidades em blisters hermeticamente fechado).	Unidade	15	R\$ 9,0000	R\$ 8,4500	R\$ 126,7500

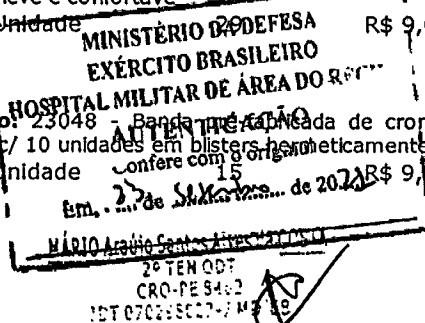

EM BRANCO

PREGÃO ELETRÔNICO

MEL



UAGG:160242

Item 27

MINISTÉRIO DA DEFESA
Comando do Exército
BASE ADMINISTRATIVA DO COMPLEXO DE SAÚDE DO RIO DE JANEIRO

Pregão Eletrônico Nº 00007/2021(SRP)

RESULTADO POR FORNECEDOR

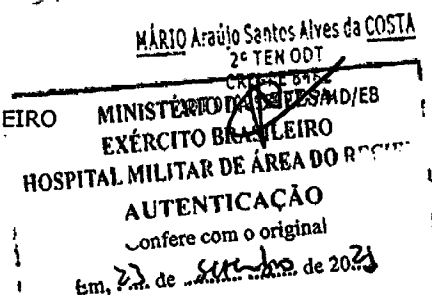

01.521.643/0001-43 - DANJAC DISTRIBUIDORA LTDA

Item Descrição	Unidade de Fornecimento	Quantidade	Critério de Valor (*)	Valor Unitário	Valor Global
116 <u>ESCOVA DENTAL</u>	Unidade	412	R\$ 4,9400	R\$ 4,5000	R\$ 1.854,0000
<p>Marca: COLGATE OU SIMILAR Fabricante: COLGATE OU SIMILAR Modelo / Versão: ESCOVA DE DENTE Descrição Detalhada do Objeto Ofertado: "ESCOVA DENTAL COM CABO ANATOMICO EMBORRACHADO E CERDAS MACIAS . DEVE CONTER UM LIMPADOR DE LINGUA NA REGIÃO DORSAL, CERDAS DE NYLON COM EXTREMIDADE ARREDONDADA."</p>					
413 <u>TOUCA HOSPITALAR</u>	Embalagem 100,00 UN	100	R\$ 13,8800	R\$ 13,8800	R\$ 1.388,0000
<p>Marca: DESCARPACKOU SIMILAR Fabricante: DESCARPACK OU SIMILAR Modelo / Versão: touca descartavel Descrição Detalhada do Objeto Ofertado: TOUCA DESCARTÁVEL USO HOSPITALAR, TIPO SANFONADA, TAMANHO ÚNICO, TIPO USO DESCARTÁVEL, COR BRANCA.</p>					

Total do Fornecedor: R\$ 3.242,0000

02.482.141/0001-13 - DENTAL BONSUCESSO PRODUTOS ODONTOLÓGICOS LTDA

Item Descrição	Unidade de Fornecimento	Quantidade	Critério de Valor (*)	Valor Unitário	Valor Global
18 <u>PLACA ACETATO</u>	Unidade	66	R\$ 25,8100	R\$ 25,8000	R\$ 1.702,8000
<p>Marca: BIOART Fabricante: BIOART Modelo / Versão: BIOART Descrição Detalhada do Objeto Ofertado: PLACA ACETATO, FORMATO REDONDA, ESPESSURA 1,5, COR TRANSPARENTE, APLICAÇÃO CONFECCÃO DE MOLDEIRAS E PLACA BASE. CAIXA COM 5 UNIDADES. PADRÃO DE REFERÊNCIA BIO-ART OU SUPERIOR</p>					
33 <u>PONTA MONTADA USO ODONTOLÓGICO</u>	Unidade	71	R\$ 55,4900	R\$ 48,0000	R\$ 3.408,0000
<p>Marca: AMERICAN BURRS Fabricante: AMERICAN BURRS Modelo / Versão: AMERICAN BURRS Descrição Detalhada do Objeto Ofertado: PONTA MONTADA USO ODONTOLÓGICO, MATERIAL SILICONE DIAMANTADO, FORMATO CHAMA, APLICAÇÃO METAIS/PORCELANAS/RESINAS, COMPATIBILIDADE CONTRA ÂNGULO. DESCRIÇÃO COMPLEMENTAR: BORRACHAS POLIDORAS PARA CERÂMICA, FORMA DE TAÇA OU CHAMA, GRANULAÇÃO ULTRA-FINA, CONTRA-ÂNGULO, BAIXA ROTAÇÃO (INTRA-ORAL), PADRÃO DE REFERÊNCIA AMERICAN BURRS OU SUPERIOR.</p>					
34 <u>PONTA MONTADA</u>	Unidade	24	R\$ 34,7900	R\$ 24,6900	R\$ 592,5600
<p>Marca: EDENTA Fabricante: LABORDENTAL Modelo / Versão: EDENTA Descrição Detalhada do Objeto Ofertado: PONTA ABRASIVA EM FORMA DE CHAMA EXA-CERAPOL SUPER PARA ACABAMENTO E POLIMENTO DE CERÂMICA, ISO 658 104 243 504 055, TAM 055MM, 15,5MM, PADRÃO DE REFERÊNCIA: 0374HP LABORDENTAL OU SUPERIOR.</p>					
35 <u>PONTA MONTADA</u>	Unidade	44	R\$ 34,7900	R\$ 19,6900	R\$ 866,3600
<p>Marca: EDENTA Fabricante: LABORDENTAL Modelo / Versão: EDENTA Descrição Detalhada do Objeto Ofertado: PONTA ABRASIVA EM FORMA DE CHAMA EXA-CERAPOL CINZA CLARO PARA ACABAMENTO E POLIMENTO DE CERÂMICA, ISO 658 104 243 525 055, TAM 055MM, 15,5MM, PADRÃO DE REFERÊNCIA: 0384HP LABORDENTAL OU SUPERIOR.</p>					
36 <u>PONTA MONTADA</u>	Unidade	44	R\$ 34,7900	R\$ 19,8400	R\$ 872,9600
<p>Marca: EDENTA Fabricante: LABORDENTAL Modelo / Versão: EDENTA Descrição Detalhada do Objeto Ofertado: PONTA ABRASIVA EM FORMA DE CHAMA EXA-CERAPOL ROSA PARA ACABAMENTO E POLIMENTO DE CERÂMICA, ISO 658 104 243 515 055, TAM 055MM, 15,5MM, PADRÃO DE REFERÊNCIA: 0394HP LABORDENTAL OU SUPERIOR.</p>					
37 <u>PONTA MONTADA</u>	Unidade	24	R\$ 34,7900	R\$ 19,5000	R\$ 468,0000

EM BRANCO

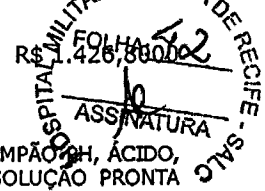

348	<u>FIXADOR RADIOLÓGICO</u>	Frasco 475,00 ML	120	R\$ 15,1100	R\$ 11,8900	R\$ 1.426,8000
Marca: DPC BRASIL Fabricante: DPC BRASIL Modelo / Versão: DPC BRASIL Descrição Detalhada do Objeto Ofertado: FIXADOR RADIOLÓGICO, COMPOSIÇÃO TIOSSULFATO AMONEO, TAMPÃO PH, ÁCIDO, ANTIOXIDANTE, APLICAÇÃO MANUAL, ASPECTO FÍSICO SOLUÇÃO AQUOSA, CARACTERÍSTICAS ADICIONAIS SOLUÇÃO PRONTA PARA USO, 475 ML. PADRÃO DE REFERÊNCIA: KODAK 156 2826 SIMILAR OU SUPERIOR.						
359	<u>LÂMINA BISTURI</u>	Caixa 100,00 UN	300	R\$ 37,1200	R\$ 35,4400	R\$ 10.632,0000
Marca: BIOMASS Fabricante: BIOMASS Modelo / Versão: BIOMASS Descrição Detalhada do Objeto Ofertado: LÂMINA CIRÚRGICA AÇO CARBONO, ESTERELIZADA POR RAIOS GAMA, NÚMERO 15C. PADRÃO DE REFERÊNCIA: SOLIDOR, QUALIDADE SIMILAR OU SUPERIOR.						
373	<u>LIMA USO ODONTOLÓGICO</u>	Caixa 6,00 UN	100	R\$ 267,8700	R\$ 112,2200	R\$ 11.222,0000
Marca: TDK Fabricante: TDK Modelo / Versão: TDK Descrição Detalhada do Objeto Ofertado: LIMA PROTAPER 21MM (SX, S1, S2, F1, F2, F3)						
381	<u>MOLDEIRA ODONTOLÓGICA</u>	Conjunto	12	R\$ 10,3500	R\$ 8,9900	R\$ 107,8800
Marca: MAQUIRA Fabricante: MAQUIRA Modelo / Versão: MAQUIRA Descrição Detalhada do Objeto Ofertado: MOLDEIRA PLÁSTICA 1 SUPERIOR/INFERIOR						
382	<u>MOLDEIRA ODONTOLÓGICA</u>	Conjunto	30	R\$ 10,3500	R\$ 9,0900	R\$ 272,7000
Marca: MAQUIRA Fabricante: MAQUIRA Modelo / Versão: MAQUIRA Descrição Detalhada do Objeto Ofertado: MOLDEIRA PLÁSTICA 2 SUPERIOR/INFERIOR						
384	<u>ÓCULOS DE PROTEÇÃO INDIVIDUAL</u>	Unidade	30	R\$ 5,4800	R\$ 5,4800	R\$ 164,4000
Marca: POLIFERR Fabricante: POLIFERR Modelo / Versão: POLIFERR Descrição Detalhada do Objeto Ofertado: ÓCULOS DE PROTEÇÃO INDIVIDUAL, MATERIAL ARMAÇÃO: POLICARBONATO, MATERIALLENTE: POLICARBONATO, TIPOLENTE: ANTIEMBAÇANTE, MODELO LENTES: APOIO NASAL COM PROTEÇÃO LATERAL, CARACTERÍSTICAS ADICIONAIS: INCOLOR, HASTE TIPO ESPÁTULA REGULA COMPRIMENTO. DESCRIÇÃO COMPLEMENTAR: PARA USO HOSPITALAR, PARA PROTEÇÃO CONTRA SANGUE E AEROSSÓIS.						
387	<u>PERÓXIDO DE HIDROGÊNIO (ÁGUA OXIGENADA)</u>	Frasco 1.000,00 ML	16	R\$ 17,1800	R\$ 16,9900	R\$ 271,8400
Marca: RIOQUIMICA Fabricante: RIOQUIMICA Modelo / Versão: RIOQUIMICA Descrição Detalhada do Objeto Ofertado: PERÓXIDO DE HIDROGÊNIO 10 VOLUMES						
389	<u>MATERIAL P/ ISOLAMENTO DENTAL, DIQUE DE BORRACHA</u>	Unidade	6	R\$ 101,6200	R\$ 85,9900	R\$ 515,9400
Marca: COOPERFLEX Fabricante: COOPERFLEX Modelo / Versão: COOPERFLEX Descrição Detalhada do Objeto Ofertado: PINÇA PERFURADORA DE AINSWORTH- AÇO INOX, AUTOCLAVÁVEL. PERFURA O LENÇOL COM 5 DIÂMETROS DIFERENTES. PADRÃO DE REFERÊNCIA: GOLGRAN						
401	<u>REVELADOR RADIOLÓGICO</u>	Frasco 475,00 ML	12	R\$ 17,0600	R\$ 16,2900	R\$ 195,4800
Marca: DPC BRASIL Fabricante: DPC BRASIL Modelo / Versão: DPC BRASIL Descrição Detalhada do Objeto Ofertado: REVELADOR RADIOGRAFIA, COMPOSIÇÃO METABISSUFITO DE SÓDIO (5 A 10%), HIDROQUINONA 2%, CAPACIDADE 475ML, APLICAÇÃO MANUAL, ASPECTO FÍSICO SOLUÇÃO AQUOSA, CARACTERÍSTICAS ADICIONAIS PRONTO PARA USO. PADRÃO DE REFERÊNCIA: KODAK, QUALIDADE SIMILAR OU SUPERIOR.						
414	<u>PETROLATO</u>	Blsnaga 30,00 G	28	R\$ 7,6000	R\$ 7,6000	R\$ 212,8000
Marca: QUIMIDROL Fabricante: QUIMIDROL Modelo / Versão: QUIMIDROL Descrição Detalhada do Objeto Ofertado: VASELINA SÓLIDA GRAU FARMACÊUTICO PARA USO TÓPICO. PADRÃO DE REFERÊNCIA: RIOQUÍMICA, QUALIDADE SIMILAR OU SUPERIOR.						
420	<u>LIMA USO ODONTOLÓGICO</u>	Caixa 3,00 UN	100	R\$ 262,0900	R\$ 153,4500	R\$ 15.345,0000
Marca: TDK Fabricante: TDK Modelo / Versão: TDK Descrição Detalhada do Objeto Ofertado: LIMA RECIPROCANTE. LIGA DE NITI COM TRATAMENTO TÉRMICO GOLD; SMALL 20.07 MOVIMENTO RECIPROCANTE; CONICIDADE VARIÁVEL; BLISTER ESTÉRIL. PADRÃO DE REFERÊNCIA: WAVE ONE GOLD, DENTSPLY, QUALIDADE SIMILAR OU SUPERIOR.						
421	<u>LIMA USO ODONTOLÓGICO</u>	Caixa 3,00 UN	100	R\$ 262,0900	R\$ 153,4500	R\$ 15.347,0000
Marca: TDK Fabricante: TDK Modelo / Versão: TDK Descrição Detalhada do Objeto Ofertado: LIMA RECIPROCANTE. LIGA DE NITI COM TRATAMENTO TÉRMICO GOLD; PRIMARY 25.07; MOVIMENTO RECIPROCANTE; CONICIDADE VARIÁVEL; BLISTER ESTÉRIL. PADRÃO DE REFERÊNCIA: WAVE ONE GOLD, DENTSPLY, QUALIDADE SIMILAR OU SUPERIOR.						
422	<u>LIMA USO ODONTOLÓGICO</u>	Caixa 3,00 UN	100	R\$ 262,0900	R\$ 153,4500	R\$ 15.345,0000

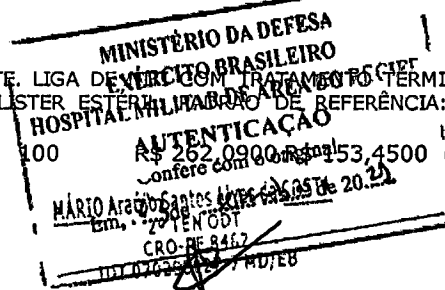

EM BRANCO

PREGÃO ELETRÔNICO

E



SERVIÇO SOCIAL DO COMÉRCIO - SESC MG

Pregão Eletrônico Nº 00105/2020

RESULTADO POR FORNECEDOR



VASG: 926483

Item 34

02.477.571/0001-47 - DENTAL MED SUL ARTIGOS ODONTOLOGICOS LTDA

Item	Descrição	Unidade de Fornecimento	Quantidade	Critério de Valor (*)	Valor Unitário	Valor Global
1	<u>SONDA ODONTOLÓGICA</u> Marca: GOLGRAN Fabricante: GOLGRAN Modelo / Versão: GOLGRAN Descrição Detalhada do Objeto Ofertado: Sonda exploradora nº 5- unidade. Deve ser confeccionado em aço inoxidável e autoclavável. Marca (s) de Referência: Quinelato, ou equivalente, ou similar ou de melhor qualidade.	Unidade	6	R\$ 81,1200	R\$ 10,7500	R\$ 64,5000
6	<u>ALICATE ORTODÔNTICO</u> Marca: GOLGRAN Fabricante: GOLGRAN Modelo / Versão: GOLGRAN Descrição Detalhada do Objeto Ofertado: Alicate tipo how curvo - unidade. Deve ser confeccionado em aço inoxidável e autoclavável. Marca (s) de Referência: Quinelato, ou equivalente, ou similar ou de melhor qualidade.	Unidade	6	R\$ 676,8000	R\$ 94,6500	R\$ 567,9000
29	<u>AFASTADOR ODONTOLÓGICO</u> Marca: INDUSBELLO Fabricante: INDUSBELLO Modelo / Versão: INDUSBELLO Descrição Detalhada do Objeto Ofertado: Afastador de bochecha tipo expandex tamanho adulto - embalagem com 2 unidades. Deve ser autoclavável. Marca (s) de Referência: Indusbello, ou equivalente, ou similar ou de melhor qualidade.	Unidade	16	R\$ 398,4000	R\$ 22,0200	R\$ 352,3200
30	<u>AFASTADOR ODONTOLÓGICO</u> Marca: INDUSBELLO Fabricante: INDUSBELLO Modelo / Versão: INDUSBELLO Descrição Detalhada do Objeto Ofertado: Afastador de bochecha tipo expandex tamanho infantil - embalagem com 2 unidades. Deve ser autoclavável. Marca (s) de Referência: Indusbello, ou equivalente, ou similar ou de melhor qualidade.	Unidade	16	R\$ 422,4000	R\$ 22,0200	R\$ 352,3200
34	<u>FIO ORTODÔNTICO</u> Marca: MORELLI Fabricante: MORELLI Modelo / Versão: MORELLI Descrição Detalhada do Objeto Ofertado: Flo de aço redondo 0,40 mm- rolo com 50 gramas. Flo de aço inoxidável, com secção transversal redonda e diâmetro de 0,40 mm (.016") . Marca de referência: Morelli, Orthometric, equivalente, similar ou de melhor qualidade.	Rolo 50,00 G	16	R\$ 192,0000	R\$ 11,8900	R\$ 190,2400
35	<u>FIO ORTODÔNTICO</u> Marca: MORELLI Fabricante: MORELLI Modelo / Versão: MORELLI Descrição Detalhada do Objeto Ofertado: Flo de aço redondo 0,45 mm- rolo com 50 gramas. Flo de aço inoxidável, com secção transversal redonda e diâmetro de 0,45 mm (.018") . Marca de referência: Morelli, Orthometric, equivalente, similar ou de melhor qualidade.	Rolo 50,00 G	16	R\$ 200,0000	R\$ 12,3300	R\$ 197,2800
36	<u>FIO ORTODÔNTICO</u> Marca: MORELLI Fabricante: MORELLI Modelo / Versão: MORELLI Descrição Detalhada do Objeto Ofertado: Flo de aço redondo 0,50 mm- rolo com 50 gramas. Flo de aço inoxidável, com secção transversal redonda e diâmetro de 0,50 mm (.020") . Marca de referência: Morelli, Orthometric, equivalente, similar ou de melhor qualidade.	Rolo 50,00 G	16	R\$ 152,0000	R\$ 9,3300	R\$ 149,2800
37	<u>COMPONENTE APARELHO ORTODÔNTICO</u> Marca: MORELLI Fabricante: MORELLI Modelo / Versão: MORELLI Descrição Detalhada do Objeto Ofertado: Arco de aço retangular pré contornado .017" x .025" superior- embalagem com no mínimo 10 unidades. Deve ter as medidas .017" x .025" e ser para arcada superior. Marca (s) de Referência: Morelli, Orthometric ou equivalente, ou similar ou de melhor qualidade.	Pacote 10,00 UN	20	R\$ 188,0000	R\$ 8,3600	R\$ 167,2000
38	<u>COMPONENTE APARELHO ORTODÔNTICO</u> Marca: MORELLI Fabricante: MORELLI Modelo / Versão: MORELLI Descrição Detalhada do Objeto Ofertado: Arco de aço retangular pré contornado .017" x .025" superior- embalagem com no mínimo 10 unidades. Deve ter as medidas .017" x .025" e ser para arcada superior. Marca (s) de Referência: Morelli, Orthometric ou equivalente, ou similar ou de melhor qualidade.	Pacote 10,00 UN	20	R\$ 188,0000	R\$ 8,9400	R\$ 178,8000

EM BRANCO

CAPITAL MILITAR - ANEXO DE RECEIFE - SALO
 FOLHA: 94
 ASSINATURA

Marca: BSZ
Fabricante: BSZ
Modelo / Versão: BSZ-OD-3243
Descrição Detalhada do Objeto Ofertado: Alicate ortodôntico nance nº 001- unidade. Deve ser confeccionado em aço inoxidável e autoclavável. 81179740001

11	<u>ALICATE ORTODÔNTICO</u>	Unidade	6	R\$ 938,8200	R\$ 94,6500	R\$ 567,9000
----	----------------------------	---------	---	--------------	-------------	--------------

Marca: BSZ
Fabricante: BSZ
Modelo / Versão: BSZ-OD-3220
Descrição Detalhada do Objeto Ofertado: Alicate ortodôntico de la rosa- unidade. Deve ser confeccionado em aço inoxidável e autoclavável. 81179740001

12	<u>ALICATE ORTODÔNTICO</u>	Unidade	10	R\$ 1.071,3000	R\$ 90,0000	R\$ 900,0000
----	----------------------------	---------	----	----------------	-------------	--------------

Marca: BSZ
Fabricante: BSZ
Modelo / Versão: BSZ-OD-3229
Descrição Detalhada do Objeto Ofertado: Alicate ortodôntico removedor de braquetes curvo unidade. Deve ser confeccionado em aço inoxidável e autoclavável. 81179740001

13	<u>ALICATE ORTODÔNTICO</u>	Unidade	10	R\$ 1.743,1000	R\$ 90,0000	R\$ 900,0000
----	----------------------------	---------	----	----------------	-------------	--------------

Marca: BSZ
Fabricante: BSZ
Modelo / Versão: BSZ-OD-3245
Descrição Detalhada do Objeto Ofertado: Alicate ortodôntico saca banda nº 347- unidade. Deve ser confeccionado em aço inoxidável e autoclavável. 81179740001

17	<u>ALICATE ORTODÔNTICO</u>	Unidade	10	R\$ 1.726,3000	R\$ 100,0000	R\$ 1.000,0000
----	----------------------------	---------	----	----------------	--------------	----------------

Marca: BSZ
Fabricante: BSZ
Modelo / Versão: BSZ-OD-3249
Descrição Detalhada do Objeto Ofertado: Alicate trident nº 201- unidade. Deve ser confeccionado em aço inoxidável e autoclavável. 81179740001

250	<u>ALAVANCA ODONTOLÓGICA</u>	Unidade	15	R\$ 1.676,1000	R\$ 85,3300	R\$ 1.279,9500
-----	------------------------------	---------	----	----------------	-------------	----------------

Marca: BSZ
Fabricante: BSZ
Modelo / Versão: BSZ0D-1225
Descrição Detalhada do Objeto Ofertado: Conjunto de alavancas infantis- kit com 3 unidades. Deve ser confeccionada em aço inox, autoclavável e acompanhar 01 alavanca esquerda 01 reta e 01 direita. 81179740004

Total do Fornecedor: R\$ 9.765,6300

31.401.798/0001-07 - DENTAL BH BRASIL COMERCIO DE PRODUTOS ODONTO-MEDICO-HOS

Item	Descrição	Unidade de Fornecimento	Quantidade	Critério de Valor (*)	Valor Unitário	Valor Global
19	<u>ALICATE ORTODÔNTICO</u>	Unidade	10	R\$ 1.119,1000	R\$ 94,8200	R\$ 948,2000

Marca: GOLGRAN
Fabricante: GOLGRAN
Modelo / Versão: GOLGRAN
Descrição Detalhada do Objeto Ofertado: 52 3 - ALICATE ORTO 74 YOUNG GOLGRAN - ALICATE ORTODONTIA N 074 TORRE YOUNG EM ACO INOX M-GOLGRAN - F-GOLGRAN - P-NAC. RMS 10401310111

26	<u>AFASTADOR ODONTOLÓGICO</u>	Unidade	16	R\$ 382,4000	R\$ 16,5800	R\$ 265,2800
----	-------------------------------	---------	----	--------------	-------------	--------------

Marca: MAQUIRA
Fabricante: MAQUIRA
Modelo / Versão: MAQUIRA
Descrição Detalhada do Objeto Ofertado: 102001007 - AFASTADOR LABIAL LATERAL TIPO V ADULTO C 2 MAQUIRA - AFASTADOR LATERAL C/ 2 PECAS FORMATO V CRISTAL ADULTO AUTOCLAVAVEL M - MAQUIRA F - MAQUIRA P - NAC

27	<u>AFASTADOR ODONTOLÓGICO</u>	Unidade	16	R\$ 330,4000	R\$ 16,5800	R\$ 265,2800
----	-------------------------------	---------	----	--------------	-------------	--------------

Marca: MAQUIRA
Fabricante: MAQUIRA
Modelo / Versão: MAQUIRA
Descrição Detalhada do Objeto Ofertado: 102001008 - AFASTADOR LABIAL LATERAL TIPO V INFANTIL C 2 MAQUIRA - AFASTADOR LATERAL C/ 2 PECAS FORMATO V CRISTAL INFANTIL AUTOCLAVAVEL M - MAQUIRA F - MAQUIRA P - NAC

31	<u>ESPELHO BUCAL</u>	Unidade	8	R\$ 1.158,6400	R\$ 144,2600	R\$ 1.154,0800
----	----------------------	---------	---	----------------	--------------	----------------

Marca: INDUSBELLO
Fabricante: INDUSBELO
Modelo / Versão: INDUSBELO
Descrição Detalhada do Objeto Ofertado: 10010400007 - ESPELHO BUCAL IBM 005 AUTOCLAVAVEL INDUSBELLO - ESPELHO METALICO AUTOCLAVAVEL PARA FOTOGRAFIA ORAL IBM 005 OCLUSAL ADULTO E INFANTIL AUTOCLAVAVEL M - INDUSBELLO - F - INDUSBELLO P - NAC

42	<u>COMPONENTE APARELHO ORTODÔNTICO</u>	Pacote	10,00	UN. Oferece com original	R\$ 175,8000	R\$ 8,7900	R\$ 175,8000
----	--	--------	-------	--------------------------	--------------	------------	--------------

Marca: DENTAL MORELLI
Fabricante: DENTAL MORELLI
Modelo / Versão: DENTAL MORELLI
Descrição Detalhada do Objeto Ofertado: 5072005 - ARCO INTRA CRNI 053X063MM 021X025 INF 5072005 C 10 MORELLI - 50.72.005 ARCO ORTODÔNTICO INTRAORAL INFERIOR CRNI - RETANGULAR 0,53X0,63MM (.021"X.025") EMB. C/10 UNIDADES M - MORELLI REF. 50.72.005 - F - DENTAL MORELLI - P - NAC. RMS 10396830039

106	<u>PASTA ODONTOLÓGICA</u>	Unidade	10	R\$ 85,2000	R\$ 8,5200	R\$ 85,2000
-----	---------------------------	---------	----	-------------	------------	-------------

MINISTÉRIO DA DEFESA
EXÉRCITO BRASILEIRO
UNIDADE DE SUPRIMENTOS
AUTENTICAÇÃO
 Em, 23 de Junho de 2021

MÁRIO Araújo Santos Aives da COSTA
 2º TEN ODT
 CRO-PE 8452
 DT 070259027-7 MAJ/28

EM BRANCO

HOSPITAL MILITAR DE ARAUJO SANTOS
FOLHA 45
ASSINATURA

Marca: DENTAL MORELLI
Fabricante: DENTAL MORELLI

Modelo / Versão: DENTAL MORELLI
Descrição Detalhada do Objeto Ofertado: 3530020 - PASTA PARA SOLDA PRATA 20ML FLUXO 3530020 MORELLI PARA SOLDA PRATA FLUXO PARA UNIR METAIS ATRAVES DE BRASAGEM, PERMITINDO SOLDAS UNIFORMES E SEM BOCHAS. COD 35.30.020 ISENTO M MORELLI F MORELLI P - NAC RDC 185

238	<u>MATERIAL P/ ISOLAMENTO DENTAL, DIQUE DE BORRACHA</u>	Unidade	10	R\$ 1.126,5000	R\$ 107,5200	R\$ 1.075,2000
-----	---	---------	----	----------------	--------------	----------------

Marca: GOLGRAN
Fabricante: GOLGRAN

Modelo / Versão: GOLGRAN
Descrição Detalhada do Objeto Ofertado: 54-1 - ALICATE PERFURADOR AINSWORTH GOLGRAN - ALICATE AINSWORTH/PERFURADOR. EM ACO INOX M-GOLGRAN - F-GOLGRAN - P-NAC RMS: 10401310080

239	<u>PINÇA ODONTOLÓGICA</u>	Unidade	10	R\$ 943,0000	R\$ 89,2200	R\$ 892,2000
-----	---------------------------	---------	----	--------------	-------------	--------------

Marca: GOLGRAN
Fabricante: GOLGRAN

Modelo / Versão: GOLGRAN
Descrição Detalhada do Objeto Ofertado: 153 2 - PINÇA PORTA GRAMPO PALMER GOLGRAN - PINÇA PORTA GRAMPO PALMER EM ACO INOX M-GOLGRAN - F-GOLGRAN - P-NAC RMS:10401310090

240	<u>ARCO ODONTOLÓGICO</u>	Unidade	20	R\$ 559,0000	R\$ 27,9500	R\$ 559,0000
-----	--------------------------	---------	----	--------------	-------------	--------------

Marca: GOLGRAN
Fabricante: GOLGRAN

Modelo / Versão: GOLGRAN
Descrição Detalhada do Objeto Ofertado: 58-1 - ARCO YOUNG INOX GOLGRAN - ARCO DE YONG INOX P/ ISOLAMENTO M-GOLGRAN F-GOLGRAN P-NAC RMS:10401310090

241	<u>GRAMPO USQ ODONTOLÓGICO</u>	Unidade	20	R\$ 334,2000	R\$ 14,3300	R\$ 286,6000
-----	--------------------------------	---------	----	--------------	-------------	--------------

Marca: MAQUIRA
Fabricante: MAQUIRA

Modelo / Versão: MAQUIRA
Descrição Detalhada do Objeto Ofertado: 0104019001 - GRAMPO DIQUE RUBER DAM 0 MAQUIRA - GRAMPO EM ACO INOX ALTA FLEXIBILIDADE N 0 M -RUBER DAM F - MAQUIRA P - NAC RMS: 80322400115

242	<u>GRAMPO USQ ODONTOLÓGICO</u>	Unidade	20	R\$ 334,2000	R\$ 14,3300	R\$ 286,6000
-----	--------------------------------	---------	----	--------------	-------------	--------------

Marca: MAQUIRA
Fabricante: MAQUIRA

Modelo / Versão: MAQUIRA
Descrição Detalhada do Objeto Ofertado: 0104019002 - GRAMPO DIQUE RUBER DAM 00 MAQUIRA - GRAMPO EM ACO INOX ALTA FLEXIBILIDADE N 00 M -RUBER DAM F - MAQUIRA P - NAC RMS: 80322400115

243	<u>GRAMPO USQ ODONTOLÓGICO</u>	Unidade	20	R\$ 334,2000	R\$ 14,3300	R\$ 286,6000
-----	--------------------------------	---------	----	--------------	-------------	--------------

Marca: MAQUIRA
Fabricante: MAQUIRA

Modelo / Versão: MAQUIRA
Descrição Detalhada do Objeto Ofertado: 0104019005 - GRAMPO DIQUE RUBER DAM 14 MAQUIRA - GRAMPO EM ACO INOX ALTA FLEXIBILIDADE N 14 M -RUBER DAM F - MAQUIRA P - NAC RMS: 80322400115

244	<u>GRAMPO USQ ODONTOLÓGICO</u>	Unidade	20	R\$ 334,2000	R\$ 14,3300	R\$ 286,6000
-----	--------------------------------	---------	----	--------------	-------------	--------------

Marca: MAQUIRA
Fabricante: MAQUIRA

Modelo / Versão: MAQUIRA
Descrição Detalhada do Objeto Ofertado: 0104019006 - GRAMPO DIQUE RUBER DAM 14A MAQUIRA - GRAMPO EM ACO INOX ALTA FLEXIBILIDADE N 14A M -RUBER DAM F - MAQUIRA P - NAC RMS: 80322400115

251	<u>EVIDENCIADOR DENTAL</u>	Frasco 10,00 ML	50	R\$ 506,0000	R\$ 8,1400	R\$ 407,0000
-----	----------------------------	-----------------	----	--------------	------------	--------------

Marca: BIODINAMICA
Fabricante: BIODINAMICA

Modelo / Versão: BIODINAMICA
Descrição Detalhada do Objeto Ofertado: 7400 - EVIDENCIADOR DE PLACA 10ML EVIPLAC BIODINAMICA - EVIDENCIADOR DE PLACAS BACTERIANAS, C/10ML FUCSINA COMPOSICAO: FUCSINA BASICA 0,7%,ALCOOL 96,AGUA DEIONIZADA FRASCO DE PLASTICO FACILITA O GOTEJAMENTO EVITANTO DESPERDICIO M-EVIPLAC F-BIODINAMICA P-NAC RMS 10298550044

Total do Fornecedor: R\$ 6.973,6400

36.521.392/0001-81 - GO VENDAS ELETRONICAS EIRELI

Item	Descrição	Unidade de Fornecimento	Quantidade	Critério de Valor (*)	Valor Unitário	Valor Global
235	<u>EQUIPAMENTO PRÓTESE / ORTESE DENTAL</u>	Unidade	1	R\$ 775,0000	R\$ 771,1700	R\$ 771,1700

Marca: BIOTRON
Fabricante: BIOTRON

Modelo / Versão: Eletrônica Solda
Descrição Detalhada do Objeto Ofertado: Máquina de solda com revenido- unidade. Deve ser bivolt, ter o revenido integrado, realizar solda de fio com fio, braquetes, tubos e demais acessórios ortodônticos e ter garantia de no mínimo 1 ano. Marca (s) de Referência: Essence Dental, Biotron, ou equivalente, ou similar que de melhor qualidade

Total do Fornecedor: R\$ 771,1700

MINISTÉRIO DA DEFESA
EXÉRCITO BRASILEIRO
HOSPITAL MILITAR DE ÁREA DO RECIFE
MÁRIO Araújo Santos Alves da Costa
2º TEN ODT
CRO-PE 8462
DET 076233027-7 MD/EE

Valor Global da Ata: R\$ 103.718,6600

(*) É necessário detalhar o item para saber qual o critério de valor que é utilizado: Estimado ou Referência ou Máximo Aceitável.

EM BRANCO

PREGÃO ELETRÔNICO

M-1 F

HOSPITAL MILITAR DE ÁREA DE SAÚDE
 FOLHA: 46
 ASSINATURA

MINISTÉRIO DA DEFESA
 EXÉRCITO BRASILEIRO
 COMANDO MILITAR DE ÁREA DO RECIFE

Rodrigo MARINHAUF Associação de Estilista
 Contador e Negociante
 Inscrição Profissional nº 279 de 20/24
 Inscrição de CPF nº 030.078.788-14
 Inscrição de ID nº 01078078 MD/EB



MINISTÉRIO DA DEFESA
 Comando do Exército
 Comando Militar do Leste
 4ª Região Militar/4ª Divisão de Exército

12/3/20
 16016

Pregão Eletrônico Nº 00022/2020(SRP)

RESULTADO POR FORNECEDOR**01.706.665/0001-88 - MEDPLUS COMERCIO DE ARTIGOS MEDICOS LTDA**

Item	Descrição	Unidade de Fornecimento	Quantidade	Critério de Valor (*)	Valor Unitário	Valor Global
17	PERÓXIDO DE HIDROGÊNIO (ÁGUA OXIGENADA)	Frasco 1.000,00 ML	50	R\$ 7,4500	R\$ 4,6000	R\$ 230,0000

Marca: FARMAX

Fabricante: FARMAX

Modelo / Versão: FRASCO

Descrição Detalhada do Objeto Ofertado: Água oxigenada 10 volumes. Frasco com 1 litro. Padrão de referência: Água Oxigenada 10 Volumes - Rioquímica. Data de validade não inferior a 2 anos da data de entrega..

152	COMPRESSA GAZE	Pacote 500,00 UN	100	R\$ 32,4900	R\$ 19,0000	R\$ 1.900,0000
-----	----------------	------------------	-----	-------------	-------------	----------------

Marca: AMERICAN

Fabricante: AMERICAN

Modelo / Versão: PACOTE

Descrição Detalhada do Objeto Ofertado: Gaze 13 fios não estéril. Fios 100% algodão, alvejadas e isentas de impurezas, substâncias gordurosas, amido, corantes corretivos e alvejantes ópticos. Tamanho 7,5x7,5cm. Não soltam fiapos, pois possuem acabamento lateral em toda a sua extensão. Embalagem com 500 unidades. Padrão de referência: Compressa de Gaze Estrela 13 Fios Não Estéril - Cremer. Data de validade não inferior a 2 anos da data de entrega.

282	CLORETO DE SÓDIO	Bolsa 100,00 ML	1000	R\$ 4,4100	R\$ 4,4000	R\$ 4.400,0000
-----	------------------	-----------------	------	------------	------------	----------------

Marca: JP

Fabricante: JP

Modelo / Versão: BOLSA

Descrição Detalhada do Objeto Ofertado: Soro fisiológico 0,9%, Solução estéril e aprotênica. Embalagem em polipropileno. Transparente. Alça giratória 360° e retrátil. Lacre de segurança metálico. Um bico com duas entradas, que facilitam a inserção de medicamentos. Apresentação: Bolsa com 100ml sistema fechado. Padrão de referência: Eurofarma. Data de validade não inferior a 2 anos da data de entrega

Total do Fornecedor: R\$ 6.530,0000

02.482.141/0001-13 - DENTAL BONSUCESSO PRODUTOS ODONTOLOGICOS LTDA

Item	Descrição	Unidade de Fornecimento	Quantidade	Critério de Valor (*)	Valor Unitário	Valor Global
12	ADESIVO PARA MOLDEIRAS	Frasco 10,00 ML	15	R\$ 85,3300	R\$ 64,8000	R\$ 972,0000

Marca: ZHERMACK

Fabricante: ZHERMACK

Modelo / Versão: ZHERMACK

Descrição Detalhada do Objeto Ofertado: Adesivo para poliéster, com 10 ml. Composição: acetato de etila, heptano, acetona, polícloropreno e resina fenólica. Fluido facilmente pincelável. Excelente adesão às moldelas de metal. Não cria relevos. Rápida evaporação do solvente. Padrão de referência: Adesivo para Moldeira Universal Tray - Zhermack. Data de validade não inferior a 2 anos da data de entrega.

25	ALGINATO	Gramas	11325	R\$ 0,2000	R\$ 0,2000	R\$ 2.265,0000
----	----------	--------	-------	------------	------------	----------------

Marca: HYDROGUM 5 - ZHERMACK

Fabricante: ZHERMACK

Modelo / Versão: HYDROGUM 5 - ZHERMACK

Descrição Detalhada do Objeto Ofertado: Alginato com elevada estabilidade dimensional, livre de poeira, com tempo de trabalho e de presa rápidos, tixotrópico. Com rápida absorção de água, permitindo mistura homogênea. Com 5 dias de estabilidade dimensional, embalado em atmosfera modificada. Padrão de referência: Hydrogum 5 - Zhermack. Data de validade não inferior a 2 anos da data de entrega.

36	BANDEJA	Unidade	25	R\$ 34,8300	R\$ 21,6000	R\$ 540,0000
----	---------	---------	----	-------------	-------------	--------------

Marca: FAVA 22X12CM

Fabricante: FAVA

Modelo / Versão: FAVA

Descrição Detalhada do Objeto Ofertado: Bandeja clínica. Tamanho 23cm x 13cm. Aço Inox, acabamento polido. Padrão de referência: Duflex. Data de validade não inferior a 2 anos da data de entrega

37	BICARBONATO DE SÓDIO	Frasco 250,00 G	15	R\$ 18,1600	R\$ 8,9800	R\$ 134,7000
----	----------------------	-----------------	----	-------------	------------	--------------

Marca: MAQUIRA

Fabricante: MAQUIRA

Modelo / Versão: MAQUIRA

Descrição Detalhada do Objeto Ofertado: Bicarbonato de sódio, pó. Não causa sangramento nas gengivas saudáveis. Compatível com qualquer aparelho de profilaxia. Eliminação completa de materiais orgânicos. Frasco com 250g. Extra fino. Padrão de referência: Bicarbonato de Sódio Alron - Maquira. Data de validade não inferior a 2 anos da data de entrega.

EM BRANCO

inferior a 2 anos da data de entrega.

129	<u>ESCALA CORES</u>	Unidade	8	R\$ 975,7300	R\$ 7,950,0000
-----	---------------------	---------	---	--------------	----------------

Marca: NEW ACE - KOTA
 Fabricante: NEW ACE - KOTA
 Modelo / Versão: NEW ACE - KOTA

Descrição Detalhada do Objeto Ofertado: Escala de Cores Vita Classical . Dentes de cerâmica estratificados à mão. Usada para restauração pontilana. Escala com 16 cores. Disposição das tonalidades: A1 - A4 (vermelho-acastanhado). B1 - B4 (Vermelho-avermelhado), C1 - C4 (tons acinzentados), D2 - D4 (cinza-avermelhado). Padrão de referência: Wilcos .Data de validade não inferior a 2 anos da data de entrega.

132	<u>FIO DE SUTURA</u>	Unidade	120	R\$ 31,9800	R\$ 22,9500	R\$ 2.754,0000
-----	----------------------	---------	-----	-------------	-------------	----------------

Marca: ETHICON
 Fabricante: ETHICON
 Modelo / Versão: ETHICON

Descrição Detalhada do Objeto Ofertado: Fio cirúrgico absorvível de poliglactina 910, tamanho 4-0, padrão Vicryl, agulha 1/2 de 16 mm cortante, secção triangular, com comprimento do fio de 45 cm. Compostos de compolmero obtido a partir de Glicolida e Lactida, revestida com Poliglactina e Estearato de Cálcio. Padrão de referência: Ethicon. Data de validade não inferior a 2 anos da data de entrega.

143	<u>FIO DE SUTURA</u>	Unidade	120	R\$ 31,9800	R\$ 22,9500	R\$ 2.754,0000
-----	----------------------	---------	-----	-------------	-------------	----------------

Marca: ETHICON
 Fabricante: ETHICON
 Modelo / Versão: ETHICON

Descrição Detalhada do Objeto Ofertado: Fio cirúrgico absorvível de poliglactina 910, tamanho 5-0, padrão Vicryl, agulha 1/2 de 16 mm cortante, secção triangular, com comprimento do fio de 45 cm. Compostos de compolmero obtido a partir de Glicolida e Lactida, revestida com Poliglactina e Estearato de Cálcio. Padrão de referência: Ethicon. Data de validade não inferior a 2 anos da data de entrega.

146	<u>FIO DENTAL</u>	Unidade	47	R\$ 7,9300	R\$ 1,6900	R\$ 79,4300
-----	-------------------	---------	----	------------	------------	-------------

Marca: HILLO
 Fabricante: HILLO
 Modelo / Versão: HILLO

Descrição Detalhada do Objeto Ofertado: Fio dental. Com tecnologia PTFE o faz mais resistente ao desgaste. Fio encerado. Rolo com 100 metros. Padrão de referência: Fio Dental Essencial Floss - Oral-B. Data de validade não inferior a 2 anos da data de entrega.

148	<u>FIXADOR RADIOLOGICO</u>	Frasco 475,00 ML	14	R\$ 18,8300	R\$ 8,4000	R\$ 117,6000
-----	----------------------------	------------------	----	-------------	------------	--------------

Marca: DPC BRASIL
 Fabricante: DPC BRASIL
 Modelo / Versão: DPC BRASIL

Descrição Detalhada do Objeto Ofertado: Fixador para uso odontológico, composto de água, sulfato de alumínio, tiosulfato de amônio (10-15%), frasco com 475 ml. Padrão de referência: Kodak Carestream. Data de validade não inferior a 1 ano da data de entrega.

155	<u>CLOREXIDINA DIGLUCONATO</u>	Bombona 2.000,00 ML	43	R\$ 66,4000	R\$ 66,4000	R\$ 2.855,2000
-----	--------------------------------	---------------------	----	-------------	-------------	----------------

Marca: PERIOPLAK
 Fabricante: PERIOPLAK
 Modelo / Versão: PERIOPLAK

Descrição Detalhada do Objeto Ofertado: Gluconato de clorexidina a 0,12% sem álcool, ação antibacteriana prolongada. Mecanismo de ação específico e ativo contra bactérias gram-positivas e gram-negativas. A clorexidina permanece nos substratos anilínicos e é liberada gradualmente por até 8 horas. frasco com 2 litros. Padrão de referência: Antisséptico Bucal Perlogard - Colgate. Data de validade não inferior a 2 anos da data de entrega.

156	<u>GODIVA - USO ODONTOLÓGICO</u>	Unidade	7	R\$ 143,7700	R\$ 143,0000	R\$ 1.001,0000
-----	----------------------------------	---------	---	--------------	--------------	----------------

Marca: LYSANDA
 Fabricante: LYSANDA
 Modelo / Versão: LYSANDA

Descrição Detalhada do Objeto Ofertado: Godiva para impressão em bastões, para adições e retoques de impressões em godiva, para selagem periférica em prótese total, estabilização de grampos em isolamento absoluto, registro em arco facial de articuladores semi-ajustáveis, estabilização de matrizes metálicas para amálgamas extensivos e moldagens com anéis de cobre. Apresentação: caixa com 5 bastões. Padrão de referência: Lysanda. Data de validade não inferior a 2 anos da data de entrega.

168	<u>CAMPO CIRURGICO</u>	Unidade	900	R\$ 36,5900	R\$ 36,5900	R\$ 32.931,0000
-----	------------------------	---------	-----	-------------	-------------	-----------------

Marca: HN DESC
 Fabricante: HN DESC
 Modelo / Versão: HN DESC

Descrição Detalhada do Objeto Ofertado: Kit cirúrgico estéril descartável para cirurgias bucais e implantes dentários, em tecido TNT, gramatura 40, embalagem de abertura asséptica, contendo: 2 aventais de manga longa com tiras cervical e na cintura para amarrar; 2 toalhas para secagem das mãos; 1 campo de bancada com 120 x 50 cm; 2 campos de mesa com 70 x 70 cm; 1 campo fenestrado para paciente com 170 x 90 cm; 2 protetores de sugador; 1 protetor de sugador; 2 máscaras triplas; 2 gorros; 2 pares de propé. Padrão de referência: HNDESC. Data de validade não inferior a 2 anos da data de entrega.

171	<u>LÂMINA BISTURI</u>	Caixa 100,00 UN	7	R\$ 38,7000	R\$ 35,0000	R\$ 245,0000
-----	-----------------------	-----------------	---	-------------	-------------	--------------

Marca: BIOMASS
 Fabricante: BIOMASS
 Modelo / Versão: BIOMASS

Descrição Detalhada do Objeto Ofertado: Lâmina de bisturi, descartável nº 11. Fabricada em aço inoxidável, estéril através de radiação gama. Caixa com 100 unidades. Padrão de referência: Swann morton . Data de validade não inferior a 2 anos da data de entrega.

172	<u>LÂMINA BISTURI</u>	Unidade	200	R\$ 44,5500	R\$ 32,0000	R\$ 6.400,0000
-----	-----------------------	---------	-----	-------------	-------------	----------------

Marca: BIOMASS
 Fabricante: BIOMASS
 Modelo / Versão: BIOMASS

Descrição Detalhada do Objeto Ofertado: Lâmina de bisturi, descartável nº 15. Tem um perfil curvo, pequeno corte e é a ideal mais popular forma de lâmina para fazer incisões curtas e precisas. Fabricada em aço inoxidável. Estéril através de radiação gama. Caixa com 100 unidades. Padrão de referência: Swann morton. Data de validade não inferior a 2 anos da data de entrega.

173	<u>LÂMINA BISTURI</u>	Unidade	140	R\$ 39,3200	R\$ 32,4000	R\$ 4.536,0000
-----	-----------------------	---------	-----	-------------	-------------	----------------

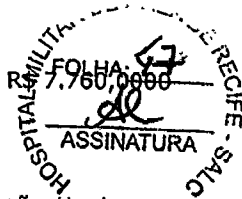

EM BRANCO

PREGÃO ELETRÔNICO

A 6



MINISTÉRIO DA DEFESA
Comando do Exército
Comando Militar do Sul
3ª Região Militar
HOSPITAL GERAL DE SANTA MARIA

Pregão Eletrônico Nº 00001/2021(SRP)

RESULTADO POR FORNECEDOR

Item	Descrição	Unidade de Fornecimento	Quantidade	Critério de Valor (*)	Valor Unitário	Valor Global
00.174.282/0001-43	ODONTO TCHE - COMERCIO DE PRODUTOS E EQUIPAMENTOS ODONT					
24	<u>CIMENTO DE IONÔMERO DE VIDRO</u>	Unidade	30	R\$ 659,5300	R\$ 75,0000	R\$ 2.250,0000
	Marca: Resiglass F Fabricante: Biodinamica Modelo / Versão: Unidade Descrição Detalhada do Objeto Ofertado: Ionômero de vidro fotopolimerizavel, KIT com pó (10g) + líquido (8ml). - M.S.: 10298550066					
25	<u>CIMENTO DE IONÔMERO DE VIDRO</u>	Unidade	40	R\$ 629,4200	R\$ 75,0000	R\$ 3.000,0000
	Marca: Resiglass R Fabricante: Biodinamica Modelo / Versão: Unidade Descrição Detalhada do Objeto Ofertado: Ionômero de vidro fotopolimerizavel, KIT com pó (10g) + líquido (8ml). - M.S.: 10298550068					
26	<u>CIMENTO DE IONÔMERO DE VIDRO</u>	Unidade	20	R\$ 674,4100	R\$ 21,5000	R\$ 430,0000
	Marca: Maxxion C Fabricante: FGM Dentscare Modelo / Versão: Unidade Descrição Detalhada do Objeto Ofertado: Ionômero de vidro autopolimerizavel, KIT com pó (15g) + líquido (10ml). - M.S.: 80172310041					
28	<u>CIMENTO ODONTOLÓGICO</u>	Unidade	30	R\$ 542,5300	R\$ 62,0000	R\$ 1.860,0000
	Marca: Orthocem Fabricante: FGM Dentscare Modelo / Versão: Caixa Descrição Detalhada do Objeto Ofertado: Cimento odontológico, adesivo resinoso, fotopolimerizável, com primer. - M.S.: 80172310043					
30	<u>ACESSÓRIOS MOLDAGEM</u>	Unidade	100	R\$ 19,4400	R\$ 19,4400	R\$ 1.944,0000
	Marca: Biodinamica Fabricante: Biodinamica Modelo / Versão: Unidade Descrição Detalhada do Objeto Ofertado: Ponta misturadora para uso em dispenser de silicona de adição, caixa com 10 ou 12 unidades. - M.S.: 10298550185					
31	<u>PASTA MOLDAGEM</u>	Unidade	10	R\$ 269,3300	R\$ 189,9000	R\$ 1.899,0000
	Marca: Scan Bite Fabricante: Yllier Modelo / Versão: Kit Descrição Detalhada do Objeto Ofertado: Material para registro de mordida, com 2 cartuchos (50ml) de silicona e pontas aplicadoras. - M.S.: 81009350002					
34	<u>RESINA COMPOSTA</u>	Unidade	150	R\$ 141,8200	R\$ 94,7000	R\$ 14.205,0000
	Marca: Opus Bulk Fill Fabricante: FGM Dentscare Modelo / Versão: Unidade Descrição Detalhada do Objeto Ofertado: Resina Composta fotopolimerizável similar à Filtek Oned Bulk-fill 3M, bisnaga com 4g, qualquer cor. - M.S.: 80172310078					
55	<u>PINO - USO ODONTOLÓGICO</u>	Caixa 10,00 UN	50	R\$ 41,8200	R\$ 29,0000	R\$ 1.450,0000
	Marca: Support Glass Fabricante: Souza & Leonardi Modelo / Versão: Caixa Descrição Detalhada do Objeto Ofertado: Pino intra-radicular de fibra de vidro, radiopaco, números 1, 2 ou 3. Similar ao WHITEPOST DC, caixa com 05 pinos. - M.S.: 80442029002					
110	<u>CIMENTO DE IONÔMERO DE VIDRO</u>	Unidade	10	R\$ 659,5300	R\$ 85,0000	R\$ 850,0000
	Marca: Resiglass F Fabricante: Biodinamica Modelo / Versão: Unidade Descrição Detalhada do Objeto Ofertado: Ionômero de vidro fotopolimerizavel, KIT com pó (10g) + líquido (8ml). - M.S.: 10298550066					

Isom 41

0056 1600

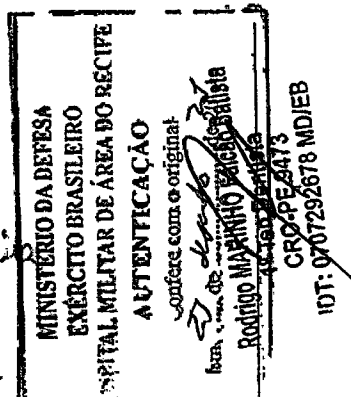

IDT: 0707292678 MDIEB

EM BRANCO

Descrição Detalhada do Objeto Ofertado: ARCO ODONTOLÓGICO, MATERIAL AÇO INOXIDÁVEL, TIPO OSTBY, CARACTERÍSTICAS ADICIONAIS P/ ISOLAMENTO ABSOLUTO

81 **BANDA ORTODÔNTICA** Embalagem 10,00 UN 200 R\$ 16,9000 R\$ 7,6500 R\$ 1.530,0000

Marca: Morelli

Fabricante: DENTAL MORELLI LTDA

Modelo / Versão: Morelli

Descrição Detalhada do Objeto Ofertado: BANDA ORTODÔNTICA, MATERIAL AÇO INOXIDÁVEL, TIPO UNIVERSAL, POSIÇÃO PARA MOLAR

83 **TUBO ORTODÔNTICO** Embalagem 10,00 UN 60 R\$ 24,1000 R\$ 22,9500 R\$ 1.377,0000

Marca: Morelli

Fabricante: DENTAL MORELLI LTDA

Modelo / Versão: Morelli

Descrição Detalhada do Objeto Ofertado: TUBO ORTODÔNTICO, MATERIAL AÇO INOXIDÁVEL, TIPO UNIVERSAL, COMPRIMENTO 3,50 MM, MODELO CONVERSÍVEL, DIMENSÕES CANAL FIO SLOT 0.022 MM, APLICAÇÃO SELEÇÃO DE MOLARES INFERIORES ESQUERDOS, CARACTERÍSTICAS ADICIONAIS PRESCRIÇÃO ROTH

87 **ELÁSTICO ORTODÔNTICO** Pacote 1.000,00 UN 300 R\$ 6,5400 R\$ 3,2700 R\$ 2.700,0000

Marca: Orthometric

Fabricante: ORTHOMETRIC

Modelo / Versão: Orthometric

Descrição Detalhada do Objeto Ofertado: ELÁSTICO ORTODÔNTICO, MATERIAL ELASTÔMERO, TIPO P/ LIQUIDAÇÃO INSTRUMENTAL

98 **PORTA-AGULHA INSTRUMENTAL** Unidade 30 R\$ 145,2800 R\$ 92,6200 R\$ 1.389,3000

Marca: ICE

Fabricante: ICE COMERCIO DE PRODUTOS ODONTOLOGICOS LTDA EPP

Modelo / Versão: ICE

Descrição Detalhada do Objeto Ofertado: PORTA-AGULHA INSTRUMENTAL, MODELO MATHIEU, TIPO PONTA PONTA RETA, CARACTERÍSTICA PONTA C/ VÍDEA, ADICIONAL 1 COM TRAVA, COMPRIMENTO TOTAL CERCA DE 20 CM, MATERIAL AÇO INOXIDÁVEL, ESTERILIDADE ESTERILIZÁVEL

113 **PASTA MOLDAGEM** Unidade 15 R\$ 649,1400 R\$ 308,4500 R\$ 4.626,7500

Marca: DFL

Fabricante: DFL INDUSTRIA E COMERCIO S/A

Modelo / Versão: DFL

Descrição Detalhada do Objeto Ofertado: PASTA MOLDAGEM, MATERIAL BÁSICO SILICONE DE ADIÇÃO, TIPO DENSO + FLUIDO + CATALISADOR, APRESENTAÇÃO * CONJUNTO COMPLETO C/ DISPENSADOR

123 **LIDOCAÍNA CLORIDRATO** Tubete 1,80 ML 20 R\$ 2,0500 R\$ 1,5900 R\$ 31,8000

Marca: DFL

Fabricante: DFL INDUSTRIA E COMERCIO S/A

Modelo / Versão: Alphacaine DFL

Descrição Detalhada do Objeto Ofertado: LIDOCAÍNA CLORIDRATO, COMPOSIÇÃO ASSOCIADA COM EPINEFRINA, DOSAGEM 2% + 1:100.000, APRESENTAÇÃO INJETÁVEL

132 **PORTA-AGULHA INSTRUMENTAL** Unidade 15 R\$ 145,2800 R\$ 92,6200 R\$ 1.389,3000

Marca: ICE

Fabricante: ICE COMERCIO DE PRODUTOS ODONTOLOGICOS LTDA EPP

Modelo / Versão: ICE

Descrição Detalhada do Objeto Ofertado: PORTA-AGULHA INSTRUMENTAL, MODELO MATHIEU, TIPO PONTA PONTA RETA, CARACTERÍSTICA PONTA C/ VÍDEA, ADICIONAL 1 COM TRAVA, COMPRIMENTO TOTAL CERCA DE 20 CM, MATERIAL AÇO INOXIDÁVEL, ESTERILIDADE ESTERILIZÁVEL

135 **PASTA MOLDAGEM** Unidade 2 R\$ 649,1400 R\$ 308,4500 R\$ 616,9000

Marca: DFL

Fabricante: DFL INDUSTRIA E COMERCIO S/A

Modelo / Versão: DFL

Descrição Detalhada do Objeto Ofertado: PASTA MOLDAGEM, MATERIAL BÁSICO SILICONE DE ADIÇÃO, TIPO DENSO + FLUIDO + CATALISADOR, APRESENTAÇÃO * CONJUNTO COMPLETO C/ DISPENSADOR

Total do Fornecedor: R\$ 39.091,4500

26.240.632/0001-16 - DENTAL HIGIX PRODUTOS ODONTOLOGICOS MEDICOS HOSPITALARE

Item	Descrição	Unidade de Fornecimento	Quantidade	Critério de Valor (*)	Valor Unitário	Valor Global
49	<u>FIO DENTAL</u>	Rolo 100,00 M	60	R\$ 6,7500	R\$ 0,9000	R\$ 54,0000

Marca: HIGIX

Fabricante: HIGIX

Modelo / Versão: HIGIX

Descrição Detalhada do Objeto Ofertado: Flo dental, com sabor, rolo de 100m

Total do Fornecedor: R\$ 54,0000

28.857.335/0001-40 - MAXIMA DENTAL IMPORTACAO, EXPORTACAO E COMERCIO DE PROD

Item	Descrição	Unidade de Fornecimento	Quantidade	Critério de Valor (*)	Valor Unitário	Valor Global
2	<u>CLOREXIDINA DIGLUCONATO</u>	Unidade	7	R\$ 24,5000	R\$ 23,9800	R\$ 167,8600

Marca: DENTAL CLEAN

Fabricante: DENTAL CLEAN

Modelo / Versão: DENTAL CLEAN

Descrição Detalhada do Objeto Ofertado: Digluconato de Clorexidine 0,12%, solução para bochechos, frasco com 1000 ml (1l)

8 **ESPAÇADOR ENDODÔNTICO** Unidade 40 R\$ 54,3100 R\$ 27,9900 R\$ 1.119,6000

Marca: IMPLA

Fabricante: IMPLA

Modelo / Versão: IMPLA

Descrição Detalhada do Objeto Ofertado: Espaçador digital Fingers Spreaders, ABCD, 25mm, Unidade=caixa com 4

EMERSON

PREGÃO ELETRÔNICO

ATA H



MINISTÉRIO DA DEFESA
Comando do Exército
Departamento de Educação e Cultura do Exército
Diretoria de Formação e Aperfeiçoamento
Escola de Sargentos das Armas

Pregão Eletrônico Nº 00002/2021(SRP)

RESULTADO POR FORNECEDOR

HOSPITAL MILITAR DE DEFESA
MINISTÉRIO DA DEFESA
EXÉRCITO BRASILEIRO
HOSPITAL MILITAR DE ÁREA DO RECIFE

AUTENTICAÇÃO
conferir com o original
Rodrigo Martins Falcão Batista
10.10.2021
CRV-0229473
IDF: 0707292678 MD/IER

FOLHA: 50

ASSINATURA

01.706.665/0001-88 - MEDPLUS COMERCIO DE ARTIGOS MEDICOS LTDA

Item	Descrição	Unidade de Fornecimento	Quantidade	Critério de Valor (*)	Valor Unitário	Valor Global
8	<u>ATROPINA SULFATO</u> Marca: HYPOFARMA Fabricante: HYPOFARMA Modelo / Versão: AMPOLA Descrição Detalhada do Objeto Ofertado: Atropina 0,25 mg/ml ampola 1ml	Ampola 1,00 ML	100	R\$ 1,9900	R\$ 1,9500	R\$ 195,0000
12	<u>BROMOPRIDA</u> Marca: GERMED Fabricante: GERMED Modelo / Versão: COMPRIMIDO Descrição Detalhada do Objeto Ofertado: Bromoprida 10 mg	Comprimido	700	R\$ 17,0000	R\$ 0,5000	R\$ 350,0000
14	<u>CAPTOPRIL</u> Marca: PRATI Fabricante: PRATI Modelo / Versão: COMPRIMIDO Descrição Detalhada do Objeto Ofertado: Captopril 25 mg	Comprimido	100	R\$ 4,8400	R\$ 0,2000	R\$ 20,0000
29	<u>CLORETO DE SÓDIO</u> Marca: SAMTEC Fabricante: SAMTEC Modelo / Versão: AMPOLA Descrição Detalhada do Objeto Ofertado: Cloreto de sódio 0,9% 10 ml	Ampola 10,00 ML	2200	R\$ 1,8400	R\$ 0,4500	R\$ 990,0000
34	<u>DEXAMETASONA</u> Marca: EUROFARMA Fabricante: EUROFARMA Modelo / Versão: AMPOLA Descrição Detalhada do Objeto Ofertado: Dexametasona + dipirona sodica + hidroxocobalamina (solução injetável) ampola 1ml	Ampola 1,00 ML	1000	R\$ 15,8200	R\$ 9,5000	R\$ 9.500,0000
41	<u>PARACETAMOL</u> Marca: GEOLAB Fabricante: GEOLAB Modelo / Versão: COMPRIMIDO Descrição Detalhada do Objeto Ofertado: Diclofenaco sódico 50 mg + Carisoprodo 300 mg + Paracetamol 125 mg + Cafeína 30 mg	Comprimido	5000	R\$ 2,9500	R\$ 0,3500	R\$ 1.750,0000
44	<u>DIMETICONA</u> Marca: PRATI Fabricante: PRATI Modelo / Versão: COMPRIMIDO Descrição Detalhada do Objeto Ofertado: Dimeticona 40 mg	Comprimido	500	R\$ 0,7000	R\$ 0,2000	R\$ 100,0000
45	<u>DIMETICONA</u> Marca: HIPOLABOR Fabricante: HIPOLABOR Modelo / Versão: FRASCO Descrição Detalhada do Objeto Ofertado: Dimeticona 75 mg/ml frasco 15ml	Frasco 15,00 ML	500	R\$ 3,8100	R\$ 1,5000	R\$ 750,0000
52	<u>FENOTEROL BROMIDRATO</u> Marca: HIPOLABOR Fabricante: HIPOLABOR Modelo / Versão: FRASCO Descrição Detalhada do Objeto Ofertado: Fenoterol 5 mg/ml gotas frasco 20ml	Frasco 20,00 ML	300	R\$ 12,2400	R\$ 11,5000	R\$ 3.450,0000
55	<u>FUROSEMIDA</u> Marca: HYPOFARMA Fabricante: HYPOFARMA Modelo / Versão: AMPOLA Descrição Detalhada do Objeto Ofertado: Furosemida 10 mg/ml (IV/IM) ampola 2ml	Ampola 2,00 ML	1000	R\$ 3,0100	R\$ 0,7700	R\$ 770,0000
62	<u>HEPARINA SÓDICA</u> Marca: CRISTÁLIA Fabricante: CRISTÁLIA Modelo / Versão: FRASCO Descrição Detalhada do Objeto Ofertado: Heparina 5.000ui frasco 5ml	Frasco 5,00 ML	300	R\$ 51,6200	R\$ 48,0000	R\$ 14.400,0000

EM BRANCO

Marca: HIPOLABOR

Fabricante: HIPOLABOR

Modelo / Versão: Tramadol cloridrato, dosagem: 50 mg

Descrição Detalhada do Objeto Ofertado: Tramadol cloridrato, dosagem: 50 mg 113430174003

123 LIDOCAÍNA CLORIDRATO Frasco-50,00 ML 50 R\$ 87,8700 R\$ 61,8000 R\$ 1.890,0000

Marca: HIPOLABOR

Fabricante: HIPOLABOR

Modelo / Versão: Lidocaina cloridrato, dosagem: 10%, apresentação:

Descrição Detalhada do Objeto Ofertado: Lidocaina cloridrato, dosagem: 10%, apresentação: spray 113430175002

Total do Fornecedor: R\$ 2.126,5000

29.196.670/0001-07 - RHODES DISTRIBUIDORA DE MATERIAIS HOSPITALARES LTDA

Item Descrição	Unidade de Fornecimento	Quantidade	Critério de Valor (*)	Valor Unitário	Valor Global
43 DIMENIDRINATO	Ampola 1,00 ML	1500	R\$ 2,4800	R\$ 1,6600	
<p>Marca: UNIAO QUIMICA Fabricante: UNIAO QUIMICA Modelo / Versão: NAUSICALM B6 50 50 MG INJ X 50 AMPS NÃO FRACIONADO Descrição Detalhada do Objeto Ofertado: NAUSICALM B6 50 50 MG INJ X 50 AMPS NÃO FRACIONADO</p>					
64 HIDROCORTISONA	Frasco-ampola	500	R\$ 5,9100	R\$ 3,4500	
<p>Marca: UNIAO QUIMICA Fabricante: UNIAO QUIMICA Modelo / Versão: CORTISONAL 100 MG PÓ SOL INJ X 50 FA NÃO FRACIONADO Descrição Detalhada do Objeto Ofertado: CORTISONAL 100 MG PÓ SOL INJ X 50 FA NÃO FRACIONADO</p>					
80 MELOXICAM	Ampola 1,50 ML	1000	R\$ 3,6300	R\$ 3,6200	R\$ 3.620,0000
<p>Marca: EUOFARMA Fabricante: EUOFARMA Modelo / Versão: MELOCOX 10 MG/ML SOL INJ 5 AMP NÃO FRACIONADO Descrição Detalhada do Objeto Ofertado: MELOCOX 10 MG/ML SOL INJ 5 AMP NÃO FRACIONADO</p>					
Total do Fornecedor:					R\$ 7.835,0000

31.030.858/0001-22 - MEDIC LIFE DISTRIBUIDORA DE MEDICAMENTOS EIRELI

Item Descrição	Unidade de Fornecimento	Quantidade	Critério de Valor (*)	Valor Unitário	Valor Global
95 ONDANSETRONA CLORIDRATO	Comprimido	1000	R\$ 25,2900	R\$ 2,2100	R\$ 2.210,0000
<p>Marca: Nausebron 8mg Fabricante: Cristália Modelo / Versão: Não se aplica Descrição Detalhada do Objeto Ofertado: Nausebron 8mg - Cristália Ondansetrona 8 mg. Cx c/10. Produto de origem brasileira. Registro Anvisa nº 102980124</p>					
Total do Fornecedor:					R\$ 2.210,0000

35.250.918/0001-73 - L FERREIRA DA COSTA DISTRIBUIDORA DE MEDICAMENTOS

Item Descrição	Unidade de Fornecimento	Quantidade	Critério de Valor (*)	Valor Unitário	Valor Global
10 BETAMETASONA	Ampola 1,00 ML	500	R\$ 31,9200	R\$ 4,1000	R\$ 2.050,0000
<p>Marca: GENERICO Fabricante: EUOFARMA Modelo / Versão: CX C/ 1 Descrição Detalhada do Objeto Ofertado: Descrição: BETAMETASONA, COMPOSIÇÃO DIPROPIONATO, APRESENTAÇÃO ASSOCIADA COM BETAMETASONAFOSFATO, DOSAGEM 5MG + 2MG, USO INJETÁVEL REG: 1004311460011</p>					
20 CETOPROFENO	Comprimido	1000	R\$ 1,1100	R\$ 0,2700	R\$ 270,0000
<p>Marca: GENERICO Fabricante: EMS Modelo / Versão: CX C/ 24 Descrição Detalhada do Objeto Ofertado: Descrição: CETOPROFENO, DOSAGEM 50 MG REG: 1023506100019</p>					
21 CICLOBENZAPRINA CLORIDRATO	Comprimido	1000	R\$ 1,1100	R\$ 0,2000	R\$ 200,0000
<p>Marca: MIOFIBRAX Fabricante: LEGRAND Modelo / Versão: CX C/ 10 Descrição Detalhada do Objeto Ofertado: Descrição: CICLOBENZAPRINA CLORIDRATO, DOSAGEM 10 MG REG: 1677301070034</p>					
40 DICLOFENACO	Comprimido	5000	R\$ 0,3800	R\$ 0,1000	R\$ 500,0000
<p>Marca: BELFAREN Fabricante: BELFAR Modelo / Versão: CX C/ 20 Descrição Detalhada do Objeto Ofertado: Descrição: DICLOFENACO, APRESENTAÇÃO SAL SÓDICO, DOSAGEM 50 MG REG: 1057101200012</p>					
48 ORFENADRINA CITRATO	Comprimido	1000	R\$ 5,8300	R\$ 0,2000	R\$ 200,0000
<p>Marca: DORICIN Fabricante: EMS Modelo / Versão: CX C/ 30 Descrição Detalhada do Objeto Ofertado: Descrição: ORFENADRINA CITRATO, COMPOSIÇÃO ASSOCIADA COM DIPIRONA E CAFEÍNA, DOSAGEM 35MG+ 300MG + 50MG REG: 1023500720198</p>					
49 FENITOÍNA SÓDICA	Comprimido	300	R\$ 0,5900	R\$ 0,2500	R\$ 75,0000

EM BRANCO

PREGÃO ELETRÔNICO

ATA I



MINISTÉRIO DA DEFESA
Comando da Aeronáutica
Academia da Força Aérea

Pregão Eletrônico Nº 01030/2020(SRP)

RESULTADO POR FORNECEDOR

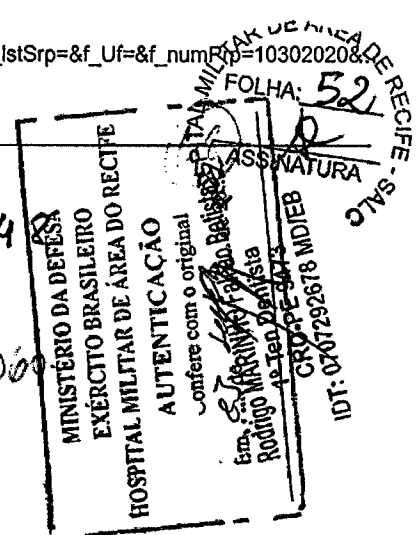

02.482.141/0001-13 - DENTAL BONSUCESSO PRODUTOS ODONTOLÓGICOS LTDA

Item	Descrição	Unidade de Fornecimento	Quantidade	Critério de Valor (*)	Valor Unitário	Valor Global
21	<u>CERA PARA OSSO</u>	Envelope 2,50 G	2	R\$ 267,8600	R\$ 250,0000	R\$ 500,0000

Marca: ETHICON

Fabricante: ETHICON

Modelo / Versão: ETHICON

Descrição Detalhada do Objeto Ofertado: CERA PARA OSSO BONE WAX, TIPO ETHICON JOHNSON & JOHNSON, MISTURA OPAÇA E ESTÉRIL DE CERA DE ABELHA, PARAFINA E DILUENTES, ESTERILIZADA POR ÓXIDO DE ETILENO, NÃO POSSUI ATUAÇÃO BIOQUÍMICA, PARA CONTROLE DE HEMORRAGIA A PARTIR DE SUPERFÍCIE ÓSSEA, MINIMAMENTE ABSORVÍVEL, ENVELOPE CONTENDO 2,5 G CADA. CAIXA CONTENDO 12 ENVELOPES.

61	<u>ESPAÇADOR ENDODÔNTICO</u>	Unidade	15	R\$ 122,5100	R\$ 75,6000	R\$ 1.134,0000
----	------------------------------	---------	----	--------------	-------------	----------------

Marca: DENTSPLY

Fabricante: DENTSPLY

Modelo / Versão: DENTSPLY

Descrição Detalhada do Objeto Ofertado: ESPAÇADOR DIGITAL ENDODÔNTICO, FABRICADO EM NÍQUEL-TITÂNIO, PONTA CÔNICA. HASTES NAS CORES: AMARELA (A), VERMELHA (B), AZUL (C) E VERDE (D). EMBALAGEM COM 4 UNIDADES SORTIDAS NO TAMANHO DE 25 MM. TIPO DENTSPLY OU SIMILAR COM A MESMA EQUIVALÊNCIA TÉCNICA.

66	<u>PAPEL FILME</u>	Rolo 120,00 M	30	R\$ 14,5800	R\$ 14,5000	R\$ 435,0000
----	--------------------	---------------	----	-------------	-------------	--------------

Marca: LUSAFILM

Fabricante: LUSAFILM

Modelo / Versão: LUSAFILM

Descrição Detalhada do Objeto Ofertado: FILME PLÁSTICO TRANSPARENTE, LARGURA 12 CM, APLICAÇÃO USO EM ODONTOLOGIA, MATERIAL PVC, COMPRIMENTO 140 M, ROLO.

69	<u>FIO DE SUTURA</u>	Unidade	10	R\$ 107,7200	R\$ 39,2000	R\$ 392,0000
----	----------------------	---------	----	--------------	-------------	--------------

Marca: BIOLINE

Fabricante: BIOLINE

Modelo / Versão: BIOLINE

Descrição Detalhada do Objeto Ofertado: FIO DE SUTURA AGULADO, SEDA TRANÇADA, TAMANHO 5.0, COR PRETO, AGULHA ½ DE 17MM COM CORTE REVERSO. FIO DE 45 CM, COMPOSTO POR PROTEÍNA ORGÂNICA FIBROÍNA. CAIXA CONTENDO 24 UNIDADES EMBALADAS SEPARADAMENTE E ESTERILIZADAS. TIPO ETHICON (JOHNSON & JOHNSON) OU SIMILAR COM A MESMA EQUIVALÊNCIA TÉCNICA.

102	<u>LIMA USO ODONTOLÓGICO</u>	Caixa 6,00 UN	10	R\$ 54,9800	R\$ 19,6000	R\$ 196,0000
-----	------------------------------	---------------	----	-------------	-------------	--------------

Marca: TDK

Fabricante: TDK

Modelo / Versão: TDK

Descrição Detalhada do Objeto Ofertado: LIMA ENDODÔNTICA FLEXO-FILE 1ª SÉRIE (15-40), DE 21 MM. EM AÇO INOXIDÁVEL DIN 14310 ELETRO POLIDA, PERTENCENTE À CLASSIFICAÇÃO AISI (COM 17% DE CROMO E 8% DE NIQUEL APROX) FABRICADAS POR TORÇÃO. SEÇÃO TRANSVERSAL EM FORMA QUADRANGULAR ATÉ Nº40 E TRIANGULAR EM DIANTE. CAIXA COM 6 LIMAS COM STOP DE SILICONE. CABO FABRICADO EM MATERIAL PLÁSTICO DE POLIAMIDA, DE ESPECIFICAÇÃO PA 6.6, SEÇÃO TRANSVERSAL EM FORMA TRIANGULAR, COM PONTA ATIVA. LIMA KERR FLEXOFILE COLORINOX C/ CURSOR DE 25 MM - CAIXA C/ 6 UNIDADES. TIPO DENTSPLY MAILLEFER OU SIMILAR DE MESMA EQUIVALÊNCIA TÉCNICA. Nº DO REGISTRO NA ANVISA: 80196880200

103	<u>LIMA USO ODONTOLÓGICO</u>	Caixa 6,00 UN	10	R\$ 54,9800	R\$ 19,6000	R\$ 196,0000
-----	------------------------------	---------------	----	-------------	-------------	--------------

Marca: TDK

Fabricante: TDK

Modelo / Versão: TDK

Descrição Detalhada do Objeto Ofertado: LIMA ENDODÔNTICA FLEXO-FILE 1ª SÉRIE (15-40), DE 25 MM. EM AÇO INOXIDÁVEL DIN 14310 ELETRO POLIDA, PERTENCENTE À CLASSIFICAÇÃO AISI (COM 17% DE CROMO E 8% DE NIQUEL APROX) FABRICADAS POR TORÇÃO. SEÇÃO TRANSVERSAL EM FORMA QUADRANGULAR ATÉ Nº40 E TRIANGULAR EM DIANTE. CAIXA COM 6 LIMAS COM STOP DE SILICONE. CABO FABRICADO EM MATERIAL PLÁSTICO DE POLIAMIDA, DE ESPECIFICAÇÃO PA 6.6, SEÇÃO TRANSVERSAL EM FORMA TRIANGULAR, COM PONTA ATIVA. LIMA KERR FLEXOFILE COLORINOX C/ CURSOR DE 25 MM - CAIXA C/ 6 UNIDADES. TIPO DENTSPLY MAILLEFER OU SIMILAR DE MESMA EQUIVALÊNCIA TÉCNICA. Nº DO REGISTRO NA ANVISA: 80196880200

104	<u>LIMA USO ODONTOLÓGICO</u>	Caixa 6,00 UN	10	R\$ 54,9800	R\$ 19,6000	R\$ 196,0000
-----	------------------------------	---------------	----	-------------	-------------	--------------

Marca: TDK

Fabricante: TDK

Modelo / Versão: TDK

Descrição Detalhada do Objeto Ofertado: LIMA ENDODÔNTICA FLEXO-FILE 1ª SÉRIE (15-40), DE 31 MM. EM AÇO INOXIDÁVEL

EM BRANCO

HOSPITAL MILITAR DE APODIACAP
R. S. 7000-5
ASSINATURA

Rodrigo MARINHO Falcão dialista
1º Tenente
CRACAP 0473
IDT: 07/97292878 MDJER

Descrição Detalhada do Objeto Ofertado: CONE DE GUTA PERCHA ACESSÓRIO. TAMANHO F. CONES COM PONTAS AFILADAS, COMPOSTOS POR GUTAPERCHA, ÓXIDO DE ZINCO, CORANTE ORGÂNICO E RADIOPACIFICADOR. CAIXA CONTENDO 120 CONES DE 28 MM TIPO DENTISPLY OU SIMILAR COM A MESMA EQUIVALÊNCIA TÉCNICA.
UNIDADE: Embalagem 120,00 UN
PREÇO: R\$ 46,5900

Descrição Detalhada do Objeto Ofertado: CONE DE GUTA PERCHA ACESSÓRIO. TAMANHO FF. CONES COM PONTAS AFILADAS, COMPOSTOS POR GUTAPERCHA, ÓXIDO DE ZINCO, CORANTE ORGÂNICO E RADIOPACIFICADOR. CAIXA CONTENDO 120 CONES DE 28 MM TIPO DENTISPLY OU SIMILAR COM A MESMA EQUIVALÊNCIA TÉCNICA.
UNIDADE: Unidade 10
PREÇO: R\$ 37,4600 R\$ 160,7000

Marca: IMPLA
Fabricante: IMPLA
Modelo / Versão: IMPLA
Descrição Detalhada do Objeto Ofertado: CONJUNTO DE ASPIRAÇÃO PARA ENDODONTIA, CONTENDO UMA CÂNULA E TRÊS AGULHAS SEM BISEL COM DIÂMETROS DE 1, 1 E 2 M. REGISTRO ANVISA 80213420015.
UNIDADE: 57 ESCOVA DE ROBSON
PREÇO: R\$ 1,9900 R\$ 0,9100 R\$ 45,5000

Marca: 3R/MICRODONT
Fabricante: 3R/MICRODONT
Modelo / Versão: 3R/MICRODONT
Descrição Detalhada do Objeto Ofertado: ESCOVA DE ROBSON PONTA CÔNICA, USO CONTRA-ÂNGULO, COR BRANCA, TIPO MICRODONT OU SIMILAR DE MESMA EQUIVALÊNCIA TÉCNICA.
UNIDADE: 58 ESCOVA DE ROBSON
PREÇO: R\$ 1,7800 R\$ 0,8400 R\$ 42,0000

Marca: 3R/MICRODONT
Fabricante: 3R/MICRODONT
Modelo / Versão: 3R/MICRODONT
Descrição Detalhada do Objeto Ofertado: ESCOVA DE ROBSON PONTA RETA, USO CONTRA-ÂNGULO, COR BRANCA, TIPO MICRODONT OU SIMILAR DE MESMA EQUIVALÊNCIA TÉCNICA.
UNIDADE: 63 EVIDENCIADOR DENTAL Frasco 10,00 ML 2
PREÇO: R\$ 11,6100 R\$ 4,0200 R\$ 8,0400

Marca: IODONTOSUL
Fabricante: IODONTOSUL
Modelo / Versão: IODONTOSUL
Descrição Detalhada do Objeto Ofertado: EVIDENCIADOR DE PLACA BACTERIANA EM SOLUÇÃO DE FUCSINA A 2% - FRASCO C/ 10 ML.
UNIDADE: 141 LUBRIFICANTE ODONTOLÓGICO Frasco 100,00 ML 50
PREÇO: R\$ 29,9000 R\$ 12,6800 R\$ 634,0000

Marca: IMPLA
Fabricante: IMPLA
Modelo / Versão: IMPLA
Descrição Detalhada do Objeto Ofertado: ÓLEO LUBRIFICANTE EM SPRAY PARA ALTA E BAIXA ROTAÇÃO, FRASCO COM 100ML / 70G.
UNIDADE: 157 POTE ODONTOLÓGICO Unidade 15
PREÇO: R\$ 2,5200 R\$ 1,3900 R\$ 20,8500

Marca: IMPLA
Fabricante: IMPLA
Modelo / Versão: IMPLA
Descrição Detalhada do Objeto Ofertado: POTE DAPPEN DE SILICONE AUTOCLAVÁVEL, CORES SORTIDAS. NÃO REAGE COM FLÚOR OU MEDICAMENTOS. GARANTIA DE BIOSSEGURANÇA.
UNIDADE: 161 CIMENTO ODONTOLÓGICO Unidade 40
PREÇO: R\$ 11,4900 R\$ 6,1900 R\$ 247,6000

Marca: BIODINAMICA
Fabricante: BIODINAMICA
Modelo / Versão: BIODINAMICA
Descrição Detalhada do Objeto Ofertado: RESTAURADOR PROVISÓRIO COMPOSTO POR ÓXIDO DE ZINCO, SULFATO DE ZINCO, SULFATO DE CÁLCIO, GESSO, ÓXIDO DE FERRO, ÓLEO DE SILICONE, FLUORETO DE SÓDIO E AROMA. TIPO OBTUR OU SIMILAR DE MESMA EQUIVALÊNCIA TÉCNICA E DESEMPENHO CLÍNICO. FÁCIL MANUSEIO, BOM VEDAMENTO MARGINAL, AGILIDADE NO ATENDIMENTO, BOA CONSISTÊNCIA. APRESENTAÇÃO: POTE COM 25G.
UNIDADE: 162 ALGODÃO Pacote 100,00 UN 1000
PREÇO: R\$ 2,7400 R\$ 1,6300 R\$ 1.630,0000

Marca: SSPLUS
Fabricante: SSPLUS
Modelo / Versão: SSPLUS
Descrição Detalhada do Objeto Ofertado: ROLETE DE ALGODÃO ABSORVENTE, MACIO, HOMOGÊNEO, INODORO, PARA ISOLAMENTO RELATIVO EM PROCEDIMENTOS ODONTOLÓGICOS PACOTE COM 25G (100 ROLETES / UNIDADES).
UNIDADE: 163 SERINGA Unidade 2
PREÇO: R\$ 78,2900 R\$ 24,5300 R\$ 49,0600

Marca: IMPLS
Fabricante: IMPLS
Modelo / Versão: IMPLS
Descrição Detalhada do Objeto Ofertado: SERINGA ENDODÔNTICA ML PARA APLICAÇÃO DE CALEN/CALEN COM PMCC COM ACABAMENTO CROMADO, ÊMBOLO ROSQUEÁVEL E FORMA ANATÔMICA QUE FACILITA O SEU USO. TIPO DUFLEX - SS WHITE OU SIMILAR DE MESMA EQUIVALÊNCIA TÉCNICA. EMBALAGEM COM UMA UNIDADE.
UNIDADE: 168 SONDA ODONTOLÓGICA Unidade 15
PREÇO: R\$ 19,7400 R\$ 3,9600 R\$ 59,4000

Marca: IMPLA
Fabricante: IMPLA
Modelo / Versão: IMPLA
Descrição Detalhada do Objeto Ofertado: SONDA EXPLORADORA DUPLA Nº 47 EM ANO INOXIDÁVEL UTILIZADA EM ENDODONTIA PARA A BUSCA E EXPLORAÇÃO DA EMBOCADURA DOS CANAIS RADICULARES TIPO DUFLEX - SS WHITE OU SIMILAR DE MESMA EQUIVALÊNCIA TÉCNICA. EMBALAGEM COM UMA UNIDADE.
UNIDADE: 170-SUGADOR Unidade 150
PREÇO: R\$ 47,9000 R\$ 28,7900 R\$ 4.318,5000

Marca: 2I BIOLOGICAL
Fabricante: 2I BIOLOGICAL
Modelo / Versão: 2I BIOLOGICAL

EM BRANCO

Descrição Detalhada do Objeto Ofertado: SUGADOR CIRÚRGICO DESCARTÁVEL, ESTERILIZADO EM ÓXIDO DE ETILENO
 EMBALADOS UM A UM, CAIXA COM 40 UNIDADES.

172 PONTA MONTADA USO ODONTOLÓGICO Unidade 20 R\$ 1,9000 R\$ 0,9500 R\$ 19,0000

Marca: 3R/MICRODONT DA DEFESA

Fabricante: 3R/MICRODONT EIRO

Modelo / Versão: 3R/MICRODONT

Descrição Detalhada do Objeto Ofertado: TAÇA DE BORRACHA FLEXÍVEL PARA PROFILAXIA COM ABA PROTETORA, USO EM

CONTRA ÂNGULO, LINHA DE ABAÇÃO

173 POTE ODONTOLÓGICO Unidade 8 R\$ 20,0300 R\$ 8,9800 R\$ 71,8400

Marca: IMPLA

Fabricante: IMPLA

Modelo / Versão: IMPLA

Descrição Detalhada do Objeto Ofertado: TAMBOREL DE ALUMÍNIO AUTOCLAVÁVEL COM TAMPA DE ALUMÍNIO ABERTA E

REMOVÍVEL PARA APOIO DE LIMAS ENDODÔNTICAS. CONFECCIONADO DE MATERIAL RESISTENTE AOS PROCESSOS DE

ESTERILIZAÇÃO. TIPO MAQUIRA OU SIMILAR DE MESMA EQUIVALÊNCIA TÉCNICA. EMBALAGEM COM UMA UNIDADE.

177 VERNIZ DENTÁRIO Embalagem 10,00 5 R\$ 236,2100 R\$ 1.053,9000

ML 210,7800

Marca: 3M

Fabricante: 3M

Modelo / Versão: 3M

Descrição Detalhada do Objeto Ofertado: VERNIZ DE FLUORETO DE SÓDIO A 5% COM 22.600 PPM DE FLÚOR COM LIBERAÇÃO

DE CÁLCIO E FOSFATO, PARA TRATAMENTO DE CÁRIES E HIPERSENSIBILIDADE. COR BRANCA. COM XILITOL NA COMPOSIÇÃO.

APRESENTAÇÃO EM UNIDÕES DE 0,5ML, EMBALAGEM CONTENDO 25 SACHÊS, TIPO WHITE VARNISH- 3M OU SIMILAR COM MESMA

EQUIVALÊNCIA TÉCNICA.

Total do Fornecedor: R\$

9.573,5900

33.116.856/0001-86 - DENTALEX ODONTO CIRURGICA LTDA

Item Descrição	Unidade de Fornecimento	Quantidade	Critério de Valor (*)	Valor Unitário	Valor Global
72 <u>FIO DE SUTURA</u>	Unidade	20	R\$ 371,4800	R\$ 290,0000	R\$ 5.800,0000

Marca: SHALON

Fabricante: Shalon Fios Cirurgicos Ltda - BRASIL

Modelo / Versão: ½ DE 16,0MM

Descrição Detalhada do Objeto Ofertado: "FIO DE SUTURA AGULHADO, REABSORVÍVEL, DIÂMETRO DE 4.0, INCOLOR,

TRANÇADA, AGULHA ½ DE 16,0MM COM CORTE REVERSO. FIO DE 45 CM, COMPOSTO POR PROTEÍNA ORGÂNICA FIBROÍNA. CAIXA

CONTENDO 24 UNIDADES EMBALADAS SEPARADAMENTE E ESTERILIZADAS. TIPO VICRYL ETHICON (JOHNSON & JOHNSON) OU

SIMILAR COM A MESMA EQUIVALÊNCIA TÉCNICA." UN 20 R\$ 371,48 10243410033 FABRICANTE:

Total do Fornecedor: R\$

5.800,0000

34.412.925/0001-61 - ATHENA COMERCIO DE PRODUTOS ODONTOLÓGICOS MEDICOS E HOS

Item Descrição	Unidade de Fornecimento	Quantidade	Critério de Valor (*)	Valor Unitário	Valor Global
10 <u>ARCO ODONTOLÓGICO</u>	Unidade	20	R\$ 10,8500	R\$ 8,2000	R\$ 164,0000

Marca: MAQUIRA

Fabricante: MAQUIRA

Modelo / Versão: MAQUIRA

Descrição Detalhada do Objeto Ofertado: ARCO DE OSTBY DOBRÁVEL AUTOCLAVÁVEL TAMANHO ADULTO Marca/modelo:

MAQUIRA Fabr.: MAQUIRA Prazo de validade ou garantia: Mínimo 12 meses.

13 BICARBONATO DE SÓDIO Embalagem 100,00 50 R\$ 13,6000 R\$ 7,9400 R\$ 397,0000

G

Marca: MAQUIRA

Fabricante: MAQUIRA

Modelo / Versão: MAQUIRA

Descrição Detalhada do Objeto Ofertado: BICARBONATO DE SÓDIO, PÓ EXTRAFINO P/ APARELHO DE PROFILAXIA, FRASCO COM

200 GRAMAS. Marca/modelo: MAQUIRA Fabr.: MAQUIRA Prazo de validade ou garantia: Mínimo 12 meses.

14 BROCA BAIXA ROTAÇÃO Unidade 30 R\$ 97,8900 R\$ 28,0000 R\$ 840,0000

28,0000

Marca: D PERFECT

Fabricante: PERFECT

Modelo / Versão: D PERFECT

Descrição Detalhada do Objeto Ofertado: BROCA DE GATES DE 28 ou 32MM Nº 1, CAIXA COM 6 UNIDADES. PRODUZIDA EM AÇO

CARBONO PARA BAIXA ROTAÇÃO. PONTA GUIA DE 15MM. TIPO DENTSPLY-MAYLEFFER OU SIMILAR DE SUPERIOR EQUIVALÊNCIA

TÉCNICA. Marca/modelo: D PERFECT Fabr.: PERFECT Prazo de validade ou garantia: Mínimo 12 meses.

15 BROCA BAIXA ROTAÇÃO Unidade 30 R\$ 97,8900 R\$ 28,0000 R\$ 840,0000

28,0000

Marca: D PERFECT

Fabricante: PERFECT

Modelo / Versão: D PERFECT

Descrição Detalhada do Objeto Ofertado: BROCA DE GATES DE 28 ou 32MM Nº 2, CAIXA COM 6 UNIDADES. PRODUZIDA EM AÇO

CARBONO PARA BAIXA ROTAÇÃO. PONTA GUIA DE 15MM. TIPO DENTSPLY-MAYLEFFER OU SIMILAR DE SUPERIOR EQUIVALÊNCIA

TÉCNICA. Marca/modelo: D PERFECT Fabr.: PERFECT Prazo de validade ou garantia: Mínimo 12 meses.

16 BROCA BAIXA ROTAÇÃO Unidade 30 R\$ 97,8900 R\$ 28,0000 R\$ 840,0000

28,0000

Marca: D PERFECT

Fabricante: PERFECT

Modelo / Versão: D PERFECT

Descrição Detalhada do Objeto Ofertado: BROCA DE GATES DE 28 ou 32MM Nº 3, CAIXA COM 6 UNIDADES. PRODUZIDA EM AÇO

CARBONO PARA BAIXA ROTAÇÃO. PONTA GUIA DE 15MM. TIPO DENTSPLY-MAYLEFFER OU SIMILAR DE SUPERIOR EQUIVALÊNCIA

TÉCNICA. Marca/modelo: D PERFECT Fabr.: PERFECT Prazo de validade ou garantia: Mínimo 12 meses.

EM BRANCO

CONSULTA ATA DE PREGÃO

ATA J

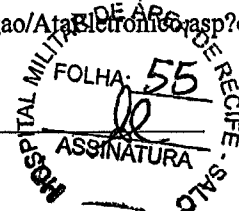

981263.32021.166856.4953.268430064



PREFEITURA MUNICIPAL DE MIRAIMA

Ata de Realização do Pregão Eletrônico Nº 00003/2021

Item 49 981263

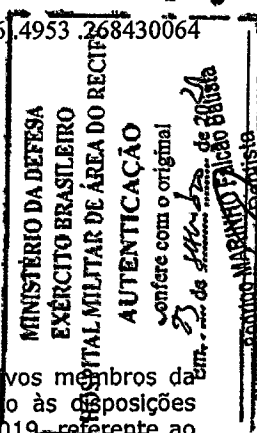
 MINISTÉRIO DA DEFESA
 EXÉRCITO BRASILEIRO
 HOSPITAL MILITAR DE ÁREA DO RECIFE
 AUTENTICAÇÃO
 conferir com o original
 Em... de ... de ...
 R. ...
 CRP-PE 9475
 INP: 0707292678 MDIEB

Às 09:00 horas do dia 25 de maio de 2021, reuniram-se o Pregoeiro Oficial deste Órgão e respectivos membros da Equipe de Apoio, designados pelo instrumento legal 210104-0012 de 04/01/2021, em atendimento às disposições contidas na Lei nº 10.520 de 17 de julho de 2002 e no Decreto nº 10.024 de 20 de setembro de 2019, referente ao Processo nº 0421030501, para realizar os procedimentos relativos ao Pregão nº 00003/2021. Modo de disputa: Aberto. Objeto: Seleção de melhor proposta para registro de preços visando futuras e eventuais contratações para aquisição de medicamentos e materiais médico-hospitalar para suprir as necessidades do Hospital Municipal e demais Unidades Básicas de Saúde, de Interesse da Secretaria de Saúde do município de Miraima - CE.. O Pregoeiro abriu a Sessão Pública em atendimento às disposições contidas no edital, divulgando as propostas recebidas. Abriu-se em seguida a fase de lances para classificação dos licitantes relativamente aos lances ofertados.

Item: 1 - Grupo 1**Descrição:** Abaixador língua**Descrição Complementar:** Abaixador língua, material: madeira, tipo: descartável, comprimento: 14 cm, formato: tipo espátula, largura: 1,50 cm, espessura: 2 mm**Tratamento Diferenciado:** - (Item Participação Aberta)**Quantidade:** 68**Unidade de fornecimento:** Pacote 100,00 UN**Valor Máximo Aceitável:** R\$ 586,1600**Situação:** Aceito e Habilitado**Intervalo mínimo entre lances:** 0,20 %**Aceito para:** ISABELLE CAVALCANTE GONCALVES LTDA, pelo melhor lance de R\$ 200,0000 .**Item: 2 - Grupo 2****Descrição:** Abaixador língua**Descrição Complementar:** Abaixador língua, material: madeira, tipo: descartável, comprimento: 14 cm, formato: tipo espátula, largura: 1,50 cm, espessura: 2 mm**Tratamento Diferenciado:** Tipo III - Cota para participação exclusiva de ME/EPP/Equiparada (Cota Exclusiva do Item 1 do grupo G1)**Quantidade:** 22**Unidade de fornecimento:** Pacote 100,00 UN**Valor Máximo Aceitável:** R\$ 189,6400**Situação:** Aceito e Habilitado**Intervalo mínimo entre lances:** 0,20 %**Aceito para:** ISABELLE CAVALCANTE GONCALVES LTDA, pelo melhor lance de R\$ 109,0000 .**Item: 3 - Grupo 1****Descrição:** Ácido acético**Descrição Complementar:** Ácido acético, concentração : a 5%, forma farmacêutica: solução aquosa**Tratamento Diferenciado:** - (Item Participação Aberta)**Quantidade:** 23**Unidade de fornecimento:** Litro**Valor Máximo Aceitável:** R\$ 430,2600**Situação:** Aceito e Habilitado**Intervalo mínimo entre lances:** 0,20 %**Aceito para:** ISABELLE CAVALCANTE GONCALVES LTDA, pelo melhor lance de R\$ 180,0000 .**Item: 4 - Grupo 2****Descrição:** Ácido acético**Descrição Complementar:** Ácido acético, concentração : a 5%, forma farmacêutica: solução aquosa**Tratamento Diferenciado:** Tipo III - Cota para participação exclusiva de ME/EPP/Equiparada (Cota Exclusiva do Item 3 do grupo G1)**Quantidade:** 7**Unidade de fornecimento:** Litro**Valor Máximo Aceitável:** R\$ 130,9500**Situação:** Aceito e Habilitado**Intervalo mínimo entre lances:** 0,20 %**Aceito para:** ISABELLE CAVALCANTE GONCALVES LTDA, pelo melhor lance de R\$ 90,0000 .**Item: 5 - Grupo 1**

EM BRANCO

Aceito para: ISABELLE CAVALCANTE GONCALVES LTDA, pelo melhor lance de R\$ 50,0000 .

Item: 115 - Grupo 1

Descrição: Lâmina bisturi

Descrição Complementar: Lâmina bisturi, material: aço inoxidável, tamanho: nº 12, tipo: descartável, esterilidade: estéril, características adicionais: embalada individualmente

Tratamento Diferenciado: - (Item Participação Aberta)

Quantidade: 6

Valor Máximo Aceitável: R\$ 416,5800

Intervalo mínimo entre lances: 0,20 %

Unidade de fornecimento: Caixa

Situação: Aceito e Habilitado

Aceito para: ISABELLE CAVALCANTE GONCALVES LTDA, pelo melhor lance de R\$ 350,0000 .

Item: 116 - Grupo 2

Descrição: Lâmina bisturi

Descrição Complementar: Lâmina bisturi, material: aço inoxidável, tamanho: nº 12, tipo: descartável, esterilidade: estéril, características adicionais: embalada individualmente

Tratamento Diferenciado: Tipo III - Cota para participação exclusiva de ME/EPP/Equiparada (Cota Exclusiva do Item 115 do grupo G1)

Quantidade: 2

Valor Máximo Aceitável: R\$ 138,8600

Intervalo mínimo entre lances: 0,20 %

Unidade de fornecimento: Caixa 100,00 UN

Situação: Aceito e Habilitado

Aceito para: ISABELLE CAVALCANTE GONCALVES LTDA, pelo melhor lance de R\$ 130,0000 .

Item: 117 - Grupo 1

Descrição: Lâmina bisturi

Descrição Complementar: Lâmina bisturi, material: aço carbono, tamanho: nº 12, tipo: descartável, esterilidade: estéril, características adicionais: embalada individualmente

Tratamento Diferenciado: - (Item Participação Aberta)

Quantidade: 6

Valor Máximo Aceitável: R\$ 416,5800

Intervalo mínimo entre lances: 0,20 %

Unidade de fornecimento: Caixa 100,00 UN

Situação: Aceito e Habilitado

Aceito para: ISABELLE CAVALCANTE GONCALVES LTDA, pelo melhor lance de R\$ 350,0000 .

Item: 118 - Grupo 2

Descrição: Lâmina bisturi

Descrição Complementar: Lâmina bisturi, material: aço carbono, tamanho: nº 12, tipo: descartável, esterilidade: estéril, características adicionais: embalada individualmente

Tratamento Diferenciado: Tipo III - Cota para participação exclusiva de ME/EPP/Equiparada (Cota Exclusiva do Item 117 do grupo G1)

Quantidade: 2

Valor Máximo Aceitável: R\$ 138,8600

Intervalo mínimo entre lances: 0,20 %

Unidade de fornecimento: Caixa 100,00 UN

Situação: Aceito e Habilitado

Aceito para: ISABELLE CAVALCANTE GONCALVES LTDA, pelo melhor lance de R\$ 130,0000 .

Item: 119 - Grupo 1

Descrição: Lâmina bisturi

Descrição Complementar: Lâmina bisturi, material: aço inoxidável, tamanho: nº 15, tipo: descartável, esterilidade: estéril, características adicionais: embalada individualmente

Tratamento Diferenciado: - (Item Participação Aberta)

Quantidade: 14

Valor Máximo Aceitável: R\$ 972,0200

Intervalo mínimo entre lances: 0,20 %

Unidade de fornecimento: Caixa 100,00 UN

Situação: Aceito e Habilitado

Aceito para: ISABELLE CAVALCANTE GONCALVES LTDA, pelo melhor lance de R\$ 410,0000 .

Item: 120 - Grupo 2

Descrição: Lâmina bisturi

Descrição Complementar: Lâmina bisturi, material: aço inoxidável, tamanho: nº 15, tipo: descartável, esterilidade: estéril, características adicionais: embalada individualmente

Tratamento Diferenciado: Tipo III - Cota para participação exclusiva de ME/EPP/Equiparada (Cota Exclusiva do Item 119 do grupo G1)

Quantidade: 4

Valor Máximo Aceitável: R\$ 277,7200

Intervalo mínimo entre lances: 0,20 %

Unidade de fornecimento: Caixa 100,00 UN

Situação: Aceito e Habilitado

Aceito para: ISABELLE CAVALCANTE GONCALVES LTDA, pelo melhor lance de R\$ 100,0000 .

Item: 121 - Grupo 1

EM BRANCO

ATA K

Painel de
Preços

MINISTÉRIO DA
ECONOMIA

HOSPITAL MILITAR DE ÁREA DE RECIFE - SAO
FOLHA: 52
ASSINATURA

MÉDIA	MEDIANA	MENOR
R\$ 15,96	R\$ 14,50	R\$ 13,897

Quantidade total de registros: 0

Registros apresentados: 2 a 2

FILTROS APLICADOS

Código Material/Serviço Ano da Compra
403205, 403204, 403203 2021, 2020

MINISTÉRIO DA DEFESA
EXÉRCITO BRASILEIRO
HOSPITAL MILITAR DE ÁREA DO RECIFE
AUTENTICAÇÃO
Confere com o original
Em, ... de ... de 20...
Rodrigo MARINHO Falcao Batista
PRO-PE 9473
IDT: 0707292678 MD/IEB

RESULTADO 2

DADOS DA COMPRA

Identificação da Compra: 00012/2020

Número do Item: 00066

Objeto da Compra: Pregão Eletrônico - Formação de registro de preço para futuras e eventuais aquisições de INSTRUMENTAL ODONTOLÓGICO, MATERIAL DE CONSUMO ODONTOLÓGICO e MATERIAL PERMANENTE ODONTOLÓGICO para atender as necessidades das Unidades de Saúde Bucal (USB).

Quantidade Ofertada: 40

Valor Proposto Unitário: R\$ 14,5

Valor Unitário do Item: R\$ 14,5

Código do CATMAT: 403204

Descrição do Item: BROCA ALTA ROTACÃO, MATERIAL: CARBIDE, FORMATO: TRONCO CÔNICA, TIPO HASTE: HASTE REGULAR, TIPO CORTE: PICOTADA, NUMERAÇÃO AMERICANA 1: REF. 702

Descrição Complementar:

Unidade de Fornecimento: UNIDADE

Modalidade da Compra: Pregão

Forma de Compra: SISRP

Marca: ANGELUS

Data do Resultado: 01/12/2020

DADOS DO FORNECEDOR

Nome do Fornecedor: E T MARQUES EIRELI

CNPJ/CPF: 08691632000150

Porte do Fornecedor: Pequena Empresa

DADOS DO ÓRGÃO

Número da UASG: 980547 - PREFEITURA MUN. DE SAO FRANCISCO DO PARA

Órgão: ESTADO DO PARA

Órgão Superior: REPUBLICA FEDERATIVA DO BRASIL

EM BRANCO

PREGÃO ELETRÔNICO

ATA L



PREFEITURA MUNICIPAL SENTO SÉ/BA

Pregão Eletrônico Nº 00001/2021(SRP) **MSG 983903**

RESULTADO POR FORNECEDOR

01.340.394/0001-90 - JUAZEIRO COMERCIAL DE PRODUTOS FARMACEUTICOS E HOSPITAL

Item	Descrição	Unidade de Fornecimento	Quantidade	Critério de Valor (*)	Valor Unitário	Valor Total
69	<u>LOSARTANA POTÁSSICA</u>	Comprimido	560000	R\$ 0,2700	R\$ 0,0700	R\$ 39.200,0000

Marca: PRATI

Fabricante: PRATI

Modelo / Versão: PRATI

Descrição Detalhada do Objeto Ofertado: Losartana potássica, dosagem: 50 mg. Unidade de Fornecimento: Comprimido REGISTRO 125680202

110	<u>CEFALOTINA SÓDICA</u>	Frasco-ampola	16600	R\$ 26,8300	R\$ 5,9800	R\$ 99.268,0000
-----	--------------------------	---------------	-------	-------------	------------	-----------------

Marca: BIOCHIMICO

Fabricante: BIOCHIMICO

Modelo / Versão: BIOCHIMICO

Descrição Detalhada do Objeto Ofertado: Cefalotina sódica, concentração: 1 g, forma farmaceutica: pó líofilo p, injetável. Unidade de Fornecimento: Frasco-ampola REGISTRO 100630240

153	<u>OXACILINA</u>	Frasco-ampola	11500	R\$ 9,9200	R\$ 1,5000	R\$ 17.250,0000
-----	------------------	---------------	-------	------------	------------	-----------------

Marca: NOVAFARMA

Fabricante: NOVAFARMA

Modelo / Versão: NOVAFARMA

Descrição Detalhada do Objeto Ofertado: Oxacilina, dosagem: 500 mg, composição: injetável. Unidade de Fornecimento: Frasco-ampola REGISTRO 114020009

158	<u>RANITIDINA CLORIDRATO</u>	Ampola 2,00 ML	42000	R\$ 4,3600	R\$ 4,3600	R\$ 183.120,0000
-----	------------------------------	----------------	-------	------------	------------	------------------

Marca: FARMACE

Fabricante: FARMACE

Modelo / Versão: FARMACE

Descrição Detalhada do Objeto Ofertado: Ranitidina cloridrato, dosagem: 25 mg/ml, tipo: solução injetável. Unidade de Fornecimento: Ampola 2,00 ML REGISTRO 110850025

249	<u>COMPRESSA GAZE</u>	Pacote 10,00 UN	76000	R\$ 1,6900	R\$ 0,2700	R\$ 20.520,0000
-----	-----------------------	-----------------	-------	------------	------------	-----------------

Marca: MB TEXTIL

Fabricante: MB TEXTIL

Modelo / Versão: MB TEXTIL

Descrição Detalhada do Objeto Ofertado: Compressa gaze, material: tecido 100% algodão, tipo: 13 fios,cm2, modelo: cor branca, isenta de impurezas, camadas: 8 camadas, largura: 7,50 cm, comprimento: 7,50 cm, dobras: 5 dobras, características adicionais: descartável. Unidade de Fornecimento: Pacote 10,00UN REGISTRO 10307130016

285	<u>LUVA PARA PROCEDIMENTO NÃO CIRÚRGICO</u>	Caixa 100,00 UN	2400	R\$ 94,3300	R\$ 52,0000	R\$ 124.800,0000
-----	---	-----------------	------	-------------	-------------	------------------

Marca: NUGARD

Fabricante: NUGARD

Modelo / Versão: NUGARD

Descrição Detalhada do Objeto Ofertado: Luva para procedimento não cirúrgico, material: látex natural íntegro e uniforme, tamanho: grande, características adicionais: lubrificada com pó bioabsorvível, esterilidade: estéril, apresentação: atóxica, tipo: ambidestra, tipo uso: descartável, modelo: formato anatômico, finalidade: resistente à tração. Unidade de Fornecimento: Caixa 100,00 UN REGISTRO 80748910003

286	<u>LUVA PARA PROCEDIMENTO NÃO CIRÚRGICO</u>	Caixa 100,00 UN	3000	R\$ 94,3300	R\$ 52,0000	R\$ 156.000,0000
-----	---	-----------------	------	-------------	-------------	------------------

Marca: NUGARD

Fabricante: NUGARD

Modelo / Versão: NUGARD

Descrição Detalhada do Objeto Ofertado: Luva para procedimento não cirúrgico, material: látex natural íntegro e uniforme, tamanho: médio, características adicionais: lubrificada com pó bioabsorvível, esterilidade: estéril, apresentação: atóxica, tipo: ambidestra, tipo uso: descartável, modelo: formato anatômico, finalidade: resistente à tração. Unidade de Fornecimento: Caixa 100,00 UN REGISTRO 80748910003

287	<u>LUVA PARA PROCEDIMENTO NÃO CIRÚRGICO</u>	Caixa 100,00 UN	1800	R\$ 94,3300	R\$ 52,0000	R\$ 93.600,0000
-----	---	-----------------	------	-------------	-------------	-----------------

Marca: NUGARD

Fabricante: NUGARD

Modelo / Versão: NUGARD

Descrição Detalhada do Objeto Ofertado: Luva para procedimento não cirúrgico, material: látex natural íntegro e uniforme, tamanho: pequeno, características adicionais: lubrificada com pó bioabsorvível, esterilidade: estéril, apresentação: atóxica, tipo: ambidestra, tipo uso: descartável, modelo: formato anatômico, finalidade: resistente à tração. Unidade de Fornecimento: Caixa 100,00 UN REGISTRO 80748910003

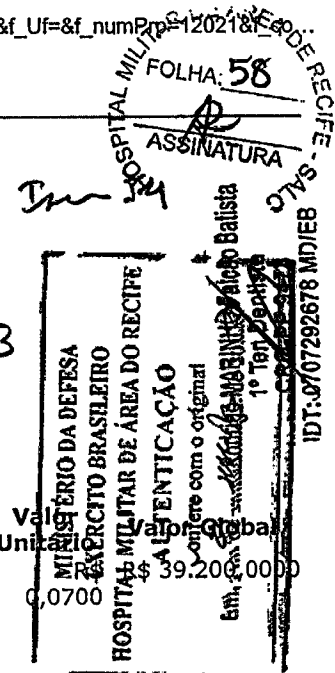

EM BRANCO

adicional: topo em chama, tipo haste: haste regular, tipo corte: corte extra fino, numeração americana 1: ref. 1198ff. Unidade de Fornecimento: Unidade

417 BROCA ALTA ROTAÇÃO Unidade 30 R\$ 29,4000 R\$ 11,0000 R\$ 330,0000

Marca: ANGELUS

Fabricante: ANGELUS

Modelo / Versão: BROCA ALTA ROTAÇÃO

Descrição Detalhada do Objeto Ofertado: Broca alta rotação, material: aço inoxidável diamantada, formato: chama, tipo haste: haste curta, tipo corte: corte fino, numeração americana 1: ref. 3118f. Unidade de Fornecimento: Unidade

418 BROCA ALTA ROTAÇÃO Unidade 30 R\$ 29,4000 R\$ 11,0000 R\$ 330,0000

Marca: ANGELUS

Fabricante: ANGELUS

Modelo / Versão: BROCA ALTA ROTAÇÃO

Descrição Detalhada do Objeto Ofertado: Broca alta rotação, material: aço inoxidável diamantada, formato: chama, tipo haste: haste regular, tipo corte: corte extra fino, numeração americana 1: ref. 3118ff. Unidade de Fornecimento: Unidade

419 BROCA ALTA ROTAÇÃO Unidade 30 R\$ 29,4000 R\$ 11,0000 R\$ 330,0000

Marca: ANGELUS

Fabricante: ANGELUS

Modelo / Versão: BROCA ALTA ROTAÇÃO

Descrição Detalhada do Objeto Ofertado: Broca alta rotação, material: aço inoxidável diamantada, formato: chama, tipo haste: haste regular, tipo corte: corte extra fino, numeração americana 1: ref. 3118ff. Unidade de Fornecimento: Unidade

420 BROCA ALTA ROTAÇÃO Unidade 30 R\$ 29,4000 R\$ 11,0000 R\$ 330,0000

Marca: ANGELUS

Fabricante: ANGELUS

Modelo / Versão: BROCA ALTA ROTAÇÃO

Descrição Detalhada do Objeto Ofertado: Broca alta rotação, material: aço inoxidável diamantada, formato: pêra, tipo haste: haste regular, tipo corte: corte fino, numeração americana 1: ref. 3168f Tipo I - Participação Exclusiva de M. Unidade de Fornecimento: Unidade

421 BROCA ALTA ROTAÇÃO Unidade 30 R\$ 29,4000 R\$ 11,0000 R\$ 330,0000

Marca: ANGELUS

Fabricante: ANGELUS

Modelo / Versão: BRICA ALTA ROTAÇÃO

Descrição Detalhada do Objeto Ofertado: Broca alta rotação, material: aço inoxidável diamantada, formato: pêra, tipo haste: haste regular, tipo corte: corte extra fino, numeração americana 1: ref. 3168ff. Unidade de Fornecimento: Unidade

422 BROCA ALTA ROTAÇÃO Unidade 30 R\$ 29,4000 R\$ 11,0000 R\$ 330,0000

Marca: ANGELUS

Fabricante: ANGELUS

Modelo / Versão: BROCA ALTA ROTAÇÃO

Descrição Detalhada do Objeto Ofertado: Broca alta rotação, material: aço inoxidável diamantada, formato: cônica, característica adicional: topo em chama, tipo haste: haste regular, tipo corte: corte fino, numeração americana 1: ref. 3195f. Unidade de Fornecimento: Unidade

423 BROCA ALTA ROTAÇÃO Unidade 30 R\$ 29,4000 R\$ 11,0000 R\$ 330,0000

Marca: ANGELUS

Fabricante: ANGELUS

Modelo / Versão: BROCA ALTA ROTAÇÃO

Descrição Detalhada do Objeto Ofertado: Broca alta rotação, material: aço inoxidável diamantada, formato: cônica, característica adicional: topo em chama, tipo haste: haste regular, tipo corte: corte extra fino, numeração americana 1: ref. 3195ff. Unidade de Fornecimento: Unidade

424 BROCA ALTA ROTAÇÃO Unidade 30 R\$ 29,4000 R\$ 11,0000 R\$ 330,0000

Marca: ANGELUS

Fabricante: ANGELUS

Modelo / Versão: BROCA ALTA ROTAÇÃO

Descrição Detalhada do Objeto Ofertado: Broca alta rotação, material: aço inoxidável diamantada, formato: tronco cônica, característica adicional: topo arredondado, tipo haste: haste regular, tipo corte: corte extra fino, numeração americana: 4138. Unidade de Fornecimento: Unidade

425 BROCA BAIXA ROTAÇÃO Unidade 30 R\$ 40,5000 R\$ 11,0000 R\$ 330,0000

Marca: ANGELUS

Fabricante: ANGELUS

Modelo / Versão: BROCA ALTA ROTAÇÃO

Descrição Detalhada do Objeto Ofertado: Broca baixa rotação, tipo: peça reta, material: aço inoxidável, formato: cônica, formato adicional: picotada, característica adicional: cirúrgica, tipo corte: corte regular, tipo haste: haste longa, referência: ref. 701. Unidade de Fornecimento: Unidade

426 BROCA BAIXA ROTAÇÃO Unidade 30 R\$ 40,5000 R\$ 11,0000 R\$ 330,0000

Marca: ANGELUS

Fabricante: ANGELUS

Modelo / Versão: BROCA BAIXA ROTAÇÃO

Descrição Detalhada do Objeto Ofertado: Broca baixa rotação, tipo: peça reta, material: aço inoxidável, formato: cônica, formato adicional: picotada, característica adicional: cirúrgica, tipo corte: corte regular, tipo haste: haste longa, referência: ref. 702. Unidade de Fornecimento: Unidade

427 BRUNIDOR ODONTOLÓGICO Unidade 30 R\$ 23,4200 R\$ 17,5000 R\$ 525,0000

Marca: GOLGRAN

Fabricante: GOLGRAN

Modelo / Versão: BROCA BAIXA ROTAÇÃO

Descrição Detalhada do Objeto Ofertado: Broca baixa rotação, tipo: peça reta, material: aço inoxidável, formato: cônica, formato adicional: picotada, característica adicional: cirúrgica, tipo corte: corte regular, tipo haste: haste longa, referência: ref. 702. Unidade de Fornecimento: Unidade

427 BRUNIDOR ODONTOLÓGICO Unidade 30 R\$ 23,4200 R\$ 17,5000 R\$ 525,0000

Marca: GOLGRAN

Fabricante: GOLGRAN

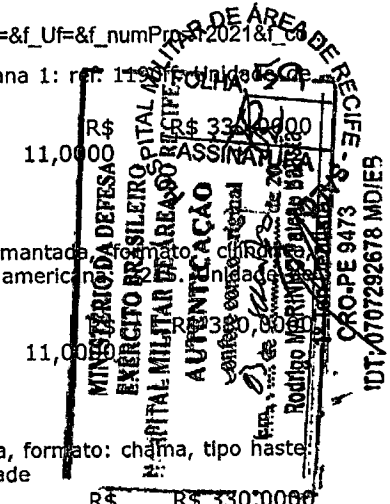

34

EM BRANCO

➤ CONSULTA ATA DE PREGÃO

AAM



MINISTÉRIO DA DEFESA
Comando do Exército
Comando Militar do Leste
1ª Divisão de Exército
COMANDO DE ARTILHARIA DIVISIONÁRIA DA 1ª DE
38º Batalhão de Infantaria

Ata de Realização do Pregão Eletrônico
Nº 00002/2021 (SRP)

160093.22021.271807.4413.953685672

Item 56

MINISTÉRIO DA DEFESA
EXÉRCITO BRASILEIRO
HOSPITAL MILITAR DE ÁREA DO RECI
AUTENTICAÇÃO
contêner com o original
Data de emissão: 08/06/2021
1º Tenº Dentista
CRP-PE 9473
IDF: 0707292678 MD/IER

Às 09:00 horas do dia 08 de junho de 2021, reuniram-se o Pregoeiro Oficial deste Órgão e respectivos membros da Equipe de Apoio, designados pelo instrumento legal BI 49 de 15/03/2021, em atendimento às disposições contidas na Lei nº 10.520 de 17 de julho de 2002 e no Decreto nº 10.024 de 20 de setembro de 2019, referente ao Processo nº 27/2021, para realizar os procedimentos relativos ao Pregão nº 00002/2021. Modo de disputa: Aberto. Objeto: Aquisição de materiais odontológicos para atender as necessidades dos Gabinetes Odontológicos do 38º Batalhão de Infantaria.. O Pregoeiro abriu a Sessão Pública em atendimento às disposições contidas no edital, divulgando as propostas recebidas. Abriu-se em seguida a fase de lances para classificação dos licitantes relativamente aos lances ofertados.

Item: 1

Descrição: Condicionador dental

Descrição Complementar: Condicionador dental, tipo: ácido fosfórico, concentração: 37 % + clorexidina 2%, aspecto físico: gel

Tratamento Diferenciado: Tipo I - Participação Exclusiva de ME/EPP/Equiparada

Quantidade: 240

Valor Máximo Aceitável: R\$ 1,8900

Aplicabilidade Decreto 7174: Não

Intervalo mínimo entre lances: 1,00 %

Unidade de fornecimento: Seringa 2,50 ML

Situação: Aceito e Habilitado

Aplicabilidade Margem de Preferência: Não

Aceito para: MAXXI DENTAL LTDA, pelo melhor lance de R\$ 1,3000 e a quantidade de 240 Seringa 2,50 ML .

Item: 2

Descrição: Condicionador de porcelana

Descrição Complementar: Condicionador de porcelana, concentração: 10%, aspecto físico: gel, tipo: ácido fluorídrico

Tratamento Diferenciado: Tipo I - Participação Exclusiva de ME/EPP/Equiparada

Quantidade: 20

Valor Máximo Aceitável: R\$ 14,7100

Aplicabilidade Decreto 7174: Não

Intervalo mínimo entre lances: 1,00 %

Unidade de fornecimento: Seringa 2,50 ML

Situação: Aceito e Habilitado

Aplicabilidade Margem de Preferência: Não

Aceito para: ATHENA COMERCIO DE PRODUTOS ODONTOLOGICOS MEDICOS E HOS, pelo melhor lance de R\$ 11,0000 e a quantidade de 20 Seringa 2,50 ML .

Item: 3 - Grupo 16

Descrição: Resina acrílica uso odontológico

Descrição Complementar: Resina acrílica uso odontológico, tipo: autopolimerizável, aspecto físico: líquido

Tratamento Diferenciado: Tipo I - Participação Exclusiva de ME/EPP/Equiparada

Quantidade: 30

Valor Máximo Aceitável: R\$ 24,9300

Intervalo mínimo entre lances: 1,00 %

Unidade de fornecimento: Frasco 120,00 ML

Situação: Aceito e Habilitado

Aceito para: ATHENA COMERCIO DE PRODUTOS ODONTOLOGICOS MEDICOS E HOS, pelo melhor lance de R\$ 19,2000 e a quantidade de 30 Frasco 120,00 ML .

Item: 4

Descrição: Alginato

Descrição Complementar: Alginato, tipo: tipo i, apresentação: pó, características adicionais: presa rápida

Tratamento Diferenciado: Tipo I - Participação Exclusiva de ME/EPP/Equiparada

Quantidade: 40

Valor Máximo Aceitável: R\$ 32,4500

Aplicabilidade Decreto 7174: Não

Intervalo mínimo entre lances: 1,00 %

Unidade de fornecimento: Grama

Situação: Aceito e Habilitado

Aplicabilidade Margem de Preferência: Não

Aceito para: MAXXI DENTAL LTDA, pelo melhor lance de R\$ 32,4500 e a quantidade de 40 Grama .

EM BRANCO

Aceito para: MAXXI DENTAL LTDA, pelo melhor lance de R\$ 18,0000 e a quantidade de 50 Unidade .

Item: 18**Descrição:** Broca alta rotação**Descrição Complementar:** Broca alta rotação, material: carbide, formato: cônica longa, característica adicional: arredondado, tipo haste: haste longa, tipo corte: zekrya, referência: ref. 151**Tratamento Diferenciado:** Tipo I - Participação Exclusiva de ME/EPP/Equiparada**Quantidade:** 50**Unidade de fornecimento:** Unidade**Valor Máximo Aceitável: R\$ 21,6300****Situação:** Aceito e Habilitado**Aplicabilidade Decreto 7174:** Não**Aplicabilidade Margem de Preferência:** Não**Intervalo mínimo entre lances:** 1,00 %

Aceito para: MAXXI DENTAL LTDA, pelo melhor lance de R\$ 19,0000 e a quantidade de 50 Unidade .

Item: 19 - Grupo 1**Descrição:** Broca baixa rotação**Descrição Complementar:** Broca baixa rotação, tipo: peça reta, material: carboneto de tungstênio, formato: cônica, formato adicional: topo arredondado, tipo corte: corte cruzado, referência: ref. iso 500 104 194 190 023**Tratamento Diferenciado:** Tipo I - Participação Exclusiva de ME/EPP/Equiparada**Quantidade:** 10**Unidade de fornecimento:** Unidade**Valor Máximo Aceitável: R\$ 54,0500****Situação:** Aceito e Habilitado**Intervalo mínimo entre lances:** 1,00 %

Aceito para: ATHENA COMERCIO DE PRODUTOS ODONTOLOGICOS MEDICOS E HOS, pelo melhor lance de R\$ 53,0000 e a quantidade de 10 Unidade .

Item: 20 - Grupo 1**Descrição:** Broca baixa rotação**Descrição Complementar:** Broca baixa rotação, tipo: peça reta, material: carboneto de tungstênio, formato: cilíndrica, referência: ref. iso 500 104 292 190 023**Tratamento Diferenciado:** Tipo I - Participação Exclusiva de ME/EPP/Equiparada**Quantidade:** 10**Unidade de fornecimento:** Unidade**Valor Máximo Aceitável: R\$ 50,8400****Situação:** Aceito e Habilitado**Intervalo mínimo entre lances:** 1,00 %

Aceito para: ATHENA COMERCIO DE PRODUTOS ODONTOLOGICOS MEDICOS E HOS, pelo melhor lance de R\$ 50,0000 e a quantidade de 10 Unidade .

Item: 21 - Grupo 1**Descrição:** Broca baixa rotação**Descrição Complementar:** Broca baixa rotação, tipo: peça reta, material: carboneto de tungstênio, formato: cônica, referência: ref. iso 500 104 198 191 023**Tratamento Diferenciado:** Tipo I - Participação Exclusiva de ME/EPP/Equiparada**Quantidade:** 10**Unidade de fornecimento:** Unidade**Valor Máximo Aceitável: R\$ 119,5900****Situação:** Aceito e Habilitado**Intervalo mínimo entre lances:** 1,00 %

Aceito para: ATHENA COMERCIO DE PRODUTOS ODONTOLOGICOS MEDICOS E HOS, pelo melhor lance de R\$ 118,3900 e a quantidade de 10 Unidade .

Item: 22 - Grupo 1**Descrição:** Broca baixa rotação**Descrição Complementar:** Broca baixa rotação, tipo: peça reta, material: carboneto de tungstênio, formato: cônica, referência: ref. iso 500 104 263 190 060**Tratamento Diferenciado:** Tipo I - Participação Exclusiva de ME/EPP/Equiparada**Quantidade:** 10**Unidade de fornecimento:** Unidade**Valor Máximo Aceitável: R\$ 119,5900****Situação:** Aceito e Habilitado**Intervalo mínimo entre lances:** 1,00 %

Aceito para: ATHENA COMERCIO DE PRODUTOS ODONTOLOGICOS MEDICOS E HOS, pelo melhor lance de R\$ 118,3900 e a quantidade de 10 Unidade .

Item: 23 - Grupo 1**Descrição:** Broca baixa rotação**Descrição Complementar:** Broca baixa rotação, tipo: peça reta, material: carboneto de tungstênio, formato: cônica, formato adicional: topo arredondado, tipo corte: corte cruzado, referência: ref. iso 500 104 194 190 045**Tratamento Diferenciado:** Tipo I - Participação Exclusiva de ME/EPP/Equiparada**Quantidade:** 10**Unidade de fornecimento:** Unidade**Valor Máximo Aceitável: R\$ 65,3800****Situação:** Aceito e Habilitado**Intervalo mínimo entre lances:** 1,00 %

Aceito para: ATHENA COMERCIO DE PRODUTOS ODONTOLOGICOS MEDICOS E HOS, pelo melhor lance de R\$ 64,7200 e a quantidade de 10 Unidade .

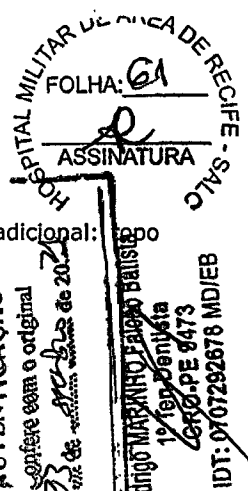
Item: 24 - Grupo 1**Descrição:** Broca baixa rotação

EM BRANCO

PREGÃO ELETRÔNICO

MTA N



MINISTÉRIO DA DEFESA
Comando da Aeronáutica
Base Aérea de Florianópolis

Pregão Eletrônico Nº 00001/2020(SRP)

RESULTADO POR FORNECEDOR

Item 62

120073

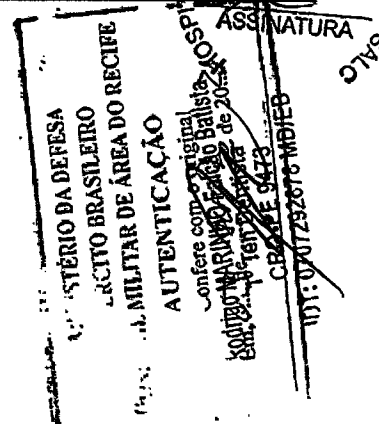

04.356.658/0001-91 - AAF DO BRASIL PRODUTOS ODONTOLOGICOS EIRELI

Item	Descrição	Unidade de Fornecimento	Quantidade	Critério de Valor (*)	Valor Unitário	Valor Global
8	<u>BROCA ALTA ROTAÇÃO</u> Marca: MICRODONT Fabricante: MICRODONT Modelo / Versão: DIAMANTADA Descrição Detalhada do Objeto Ofertado: Broca diamantada, ponta inativa, de alta rotação nº 2082, produzida em aço inoxidável grau cirúrgico, com haste FG e diamantada através de processo eletroquímico único, similar a KG Sorensen ou mesma equivalência técnica.	Unidade	100	R\$ 11,5800	R\$ 1,2400	R\$ 124,0000
9	<u>BROCA ALTA ROTAÇÃO</u> Marca: MICRODONT Fabricante: MICRODONT Modelo / Versão: DIAMANTADA Descrição Detalhada do Objeto Ofertado: Broca diamantada, ponta inativa, de alta rotação nº 3082, produzida em aço inoxidável grau cirúrgico, com haste FG e diamantada através de processo eletroquímico único, similar a KG Sorensen ou mesma equivalência técnica.	Unidade	50	R\$ 9,2000	R\$ 1,2500	R\$ 62,5000
10	<u>BROCA ALTA ROTAÇÃO</u> Marca: MICRODONT Fabricante: MICRODONT Modelo / Versão: DIAMANTADA Descrição Detalhada do Objeto Ofertado: Broca diamantada, cônica plana, haste curta, de alta rotação nº 2068, produzida em aço inoxidável grau cirúrgico, com haste FG e diamantada através de processo eletroquímico único, similar a KG Sorensen ou mesma equivalência técnica.	Unidade	120	R\$ 11,4000	R\$ 1,2700	R\$ 152,4000
11	<u>BROCA ALTA ROTAÇÃO</u> Marca: MICRODONT Fabricante: MICRODONT Modelo / Versão: DIAMANTADA Descrição Detalhada do Objeto Ofertado: Broca diamantada de alta rotação nº 1066, produzida em aço inoxidável grau cirúrgico, com haste FG e diamantada através de processo eletroquímico único, similar a KG Sorensen ou mesma equivalência técnica.	Unidade	70	R\$ 9,6000	R\$ 1,2400	R\$ 86,8000
12	<u>BROCA ALTA ROTAÇÃO</u> Marca: MICRODONT Fabricante: MICRODONT Modelo / Versão: DIAMANTADA Descrição Detalhada do Objeto Ofertado: Broca diamantada de alta rotação nº 1111, produzida em aço inoxidável grau cirúrgico, com haste FG e diamantada através de processo eletroquímico único, similar a KG Sorensen ou mesma equivalência técnica.	Unidade	70	R\$ 11,3000	R\$ 1,2500	R\$ 87,5000
13	<u>BROCA ALTA ROTAÇÃO</u> Marca: MICRODONT Fabricante: MICRODONT Modelo / Versão: DIAMANTADA Descrição Detalhada do Objeto Ofertado: Broca diamantada de alta rotação nº 2131, produzida em aço inoxidável grau cirúrgico, com haste FG e diamantada através de processo eletroquímico único, similar a KG Sorensen ou mesma equivalência técnica.	Unidade	100	R\$ 12,3300	R\$ 1,2600	R\$ 126,0000
14	<u>BROCA ALTA ROTAÇÃO</u> Marca: MICRODONT Fabricante: MICRODONT Modelo / Versão: DIAMANTADA Descrição Detalhada do Objeto Ofertado: Broca diamantada de alta rotação nº 2200, produzida em aço inoxidável grau cirúrgico, com haste FG e diamantada através de processo eletroquímico único, similar a KG Sorensen ou mesma equivalência técnica.	Unidade	100	R\$ 9,5600	R\$ 1,2100	R\$ 121,0000
15	<u>BROCA ALTA ROTAÇÃO</u> Marca: MICRODONT Fabricante: MICRODONT Modelo / Versão: DIAMANTADA Descrição Detalhada do Objeto Ofertado: Broca diamantada de alta rotação nº 3131, cônica borda arredondada, produzida em aço inoxidável grau cirúrgico, com haste FG e diamantada através de processo eletroquímico único, similar a KG Sorensen ou mesma equivalência técnica.	Unidade	100	R\$ 11,5700	R\$ 1,2000	R\$ 120,0000
16	<u>BROCA ALTA ROTAÇÃO</u> Marca: MICRODONT Fabricante: MICRODONT Modelo / Versão: DIAMANTADA Descrição Detalhada do Objeto Ofertado: Broca diamantada de alta rotação nº 3139, cônica topo arredondado, produzida em aço inoxidável grau cirúrgico, com haste FG e diamantada através de processo eletroquímico único, similar a KG Sorensen ou mesma equivalência técnica.	Unidade	120	R\$ 9,5400	R\$ 1,2000	R\$ 144,0000
17	<u>BROCA ALTA ROTAÇÃO</u> Marca: MICRODONT	Unidade	100	R\$ 10,2600	R\$ 1,2000	R\$ 120,0000

EM BRANCO

Marca: Orthometric
Fabricante: Orthometric
Modelo / Versão: Elástico orto

Descrição Detalhada do Objeto Ofertado: Elástico intra-oral 3/16, médio, pacote com 1000 unidades. Marca: Orthometric. Registro MS: 80328810014.

278 ELÁSTICO ORTODÔNTICO Pacote 1.000,00 UN 6 R\$ 10,5700

Marca: Orthometric
Fabricante: Orthometric
Modelo / Versão: Elástico orto

Descrição Detalhada do Objeto Ofertado: Elástico intra-oral 3/16, pesado, pacote com 1000 unidades. Marca: Orthometric. Registro MS: 80328810014.

279 ELÁSTICO ORTODÔNTICO Pacote 1.000,00 UN 6 R\$ 12,0000

Marca: Orthometric
Fabricante: Orthometric
Modelo / Versão: Elástico orto

Descrição Detalhada do Objeto Ofertado: Elástico intra-oral 5/16, médio, pacote com 1000 unidades. Marca: Orthometric. Registro MS: 80328810014.

280 ELÁSTICO ORTODÔNTICO Pacote 1.000,00 UN 6 R\$ 10,5700 R\$ 9,1000 R\$ 54,6000

Marca: Orthometric
Fabricante: Orthometric
Modelo / Versão: Elástico orto

Descrição Detalhada do Objeto Ofertado: Elástico intra-oral 5/16, pesado, pacote com 1000 unidades. Marca: Orthometric. Registro MS: 80328810014.

328 ALAVANCA ODONTOLÓGICA Unidade 10 R\$ 60,3400 R\$ 55,0000 R\$ 550,0000

Marca: Invent Germany
Fabricante: Invent Germany
Modelo / Versão: Alavanca odonto

Descrição Detalhada do Objeto Ofertado: Alavanca Apex em aço inoxidável número 3 serrilhada. Marca: 6B Invent Germany. Registro MS: 81563630016.

384 ESPÁTULA ODONTOLÓGICA Unidade 10 R\$ 142,5100 R\$ 75,0000 R\$ 750,0000

Marca: Millenium
Fabricante: Millenium
Modelo / Versão: Espátula odonto

Descrição Detalhada do Objeto Ofertado: Espátula dupla para inserção de fio retrator, com extremidades finas e pequenas serrilhas, com arestas não cortantes, angulação de 45° em relação ao cabo. Similar a Fischer Ultrapak, Ultradent. Marca: Millenium. Registro MS: 10401310090

392 EVIDENCIADOR DENTAL Frasco 10,00 ML 12 R\$ 23,7600 R\$ 15,5000 R\$ 186,0000

Marca: Angelus
Fabricante: Angelus
Modelo / Versão: Evidenciador

Descrição Detalhada do Objeto Ofertado: Evidenciador de placa, de fácil remoção, frasco com 10ml, gotejador econômico, rende 80 aplicações. Cora placa antiga (na cor azul) e a placa nova (na cor rosa) similar a Angelus ou mesma equivalência técnica. Marca: Angelus. Registro MS: 10349459008.

397 GAVETEIRO MÓVEL Unidade 16 R\$ 52,2800 R\$ 51,9000 R\$ 830,4000

Marca: Coraldent
Fabricante: Coraldent
Modelo / Versão: Organizador

Descrição Detalhada do Objeto Ofertado: Gaveteiro para armazenar e organizar equipamentos odontológicos, com quatro divisões para organização de estoque em gavetas. Medidas 40,5 cm (comprimento) X 30,5 cm (largura) X 5 cm (profundidade) centímetros. Similar a coraldent ou mesma equivalência técnica. Marca: Coraldent

398 GAVETEIRO MÓVEL Unidade 16 R\$ 55,7600 R\$ 52,1500 R\$ 834,4000

Marca: Coraldent
Fabricante: Coraldent
Modelo / Versão: Organizador

Descrição Detalhada do Objeto Ofertado: Gaveteiro para armazenar e organizar equipamentos odontológicos, com quinze divisões para organização de estoque em gavetas. Medidas 40,5 cm (comprimento) X 30,5 cm (largura) X 3 cm (profundidade) centímetros. Similar a coraldent ou mesma equivalência técnica. Marca: Coraldent

399 GAVETEIRO MÓVEL Unidade 16 R\$ 63,9700 R\$ 61,9000 R\$ 990,4000

Marca: Coraldent
Fabricante: Coraldent
Modelo / Versão: Organizador

Descrição Detalhada do Objeto Ofertado: Gaveteiro para armazenar e organizar equipamentos odontológicos, com vinte divisões para organização de estoque em gavetas. Medidas 40,5 cm (comprimento) X 30,5 cm (largura) X 2,5 cm (profundidade) centímetros. Similar a coraldent ou mesma equivalência técnica. Marca: Coraldent

458 SONDA ODONTOLÓGICA Unidade 30 R\$ 146,3300 R\$ 140,0000 R\$ 4.200,0000

Marca: Golgran
Fabricante: Golgran
Modelo / Versão: Sonda odonto

Descrição Detalhada do Objeto Ofertado: Sonda milimetrada periodontal PCP 12-6, ponta única 3-6-9-12, similar Hu-Friedy ou mesma equivalência técnica. Marca: Golgran. Registro MS: 10401310090

Total do Fornecedor: R\$ 29.873,9000

09.560.267/0001-08 - BETANIAMED COMERCIAL EIRELI

Item	Descrição	Unidade de Fornecimento	Quantidade	Critério de Valor (*)	Valor Unitário	Valor Global
------	-----------	-------------------------	------------	-----------------------	----------------	--------------

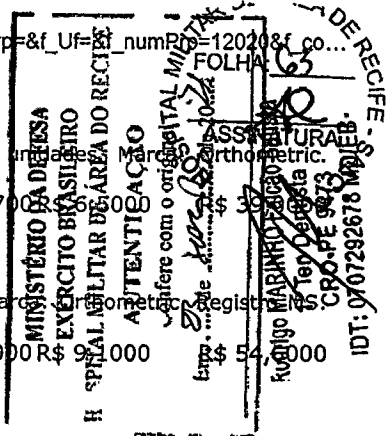

EMBRANCO

PREGÃO ELETRÔNICO

ATA 0



MINISTÉRIO DA DEFESA
Comando da Aeronáutica
GRUPAMENTO DE APOIO DE PIRASSUNUNGA

Pregão Eletrônico Nº 01026/2020(SRP)

RESULTADO POR FORNECEDOR

00.535.560/0001-40 - LPK LTDA

Item Descrição	Unidade de Fornecimento	Quantidade	Critério de Valor (*)	Valor Unitário	Valor Global
164 <u>PINÇA ANATÔMICA</u>	Unidade	10	R\$ 26,8500	R\$ 24,5000	R\$ 245,0000

Marca: ABC INSTRUMENTOS

Fabricante: ABC INSTRUMENTOS

Modelo / Versão: 0163

Descrição Detalhada do Objeto Ofertado: PINÇA MICRO ADSON SERRILHADA, TAMANHO DE 12 CM, FABRICADA EM AÇO INOXIDÁVEL, AUTOCLAVÁVEL, GARANTIA VITALÍCIA. TIPO QUINELATO (QD.404.12) OU SIMILAR COM A MESMA EQUIVALÊNCIA TÉCNICA.

Total do Fornecedor: R\$ 245,0000

02.228.938/0001-99 - D-X INDUSTRIA, COMERCIO, IMPORTACAO E EXPORTACAO LTDA

Item Descrição	Unidade de Fornecimento	Quantidade	Critério de Valor (*)	Valor Unitário	Valor Global
64 <u>CANETA ALTA ROTAÇÃO</u>	Unidade	15	R\$ 638,5400	R\$ 200,0000	R\$ 3.000,0000

Marca: DX

Fabricante: DX

Modelo / Versão: CANETA DE ALTA ROTAÇÃO MEGA TORQUE

Descrição Detalhada do Objeto Ofertado: Caneta alta rotação tipo extra torque 605 bord kavo encaixe Borden 02 furos, refrigeração para spray triplo, recartilha Soft, roamento esferas, sistema FG troca broca convencional, Cabeça arredondada, esterilizável em autoclave até 135°C - min 280.000rpm - max 380.000rpm com borracha e agulha garant: 12 Meses / m-extra torque 605 borden -f-kavo -p-nac rms- 10064010046. Deverá ter durabilidade e desempenho clínico adequados, suficientes para suportar grande carga de atendimentos e ciclos de autoclavagem, com preservação de suas propriedades rotatórias. Procedência Nacional, 12 meses de Garantia contra defeitos de Fabricação. Validade da proposta 60 dias.

Total do Fornecedor: R\$ 3.000,0000

04.901.171/0001-42 - CASSIFLEX LTDA

Item Descrição	Unidade de Fornecimento	Quantidade	Critério de Valor (*)	Valor Unitário	Valor Global
14 <u>MATERIAL P/ ISOLAMENTO DENTAL, DIQUE DE BORRACHA</u>	Unidade	20	R\$ 185,1200	R\$ 65,0000	R\$ 1.300,0000

Marca: CASSIFLEX

Fabricante: CASSIFLEX

Modelo / Versão: CASSIFLEX

Descrição Detalhada do Objeto Ofertado: MATERIAL P/ ISOLAMENTO DENTAL, DIQUE DE BORRACHA, MATERIAL AÇO INOXIDÁVEL, TIPO INSTRUMENTAL, PERFURADOR DE AINSWORTH

61 <u>CABO BISTURI</u>	Unidade	20	R\$ 12,9800	R\$ 6,5000	R\$ 130,0000
------------------------	---------	----	-------------	------------	--------------

Marca: CASSIFLEX

Fabricante: CASSIFLEX

Modelo / Versão: CASSIFLEX

Descrição Detalhada do Objeto Ofertado: CABO BISTURI, MATERIAL AÇO INOXIDÁVEL, TAMANHO Nº 3

70 <u>COMPASSO ODONTOLÓGICO</u>	Unidade	5	R\$ 35,6000	R\$ 25,0000	R\$ 125,0000
---------------------------------	---------	---	-------------	-------------	--------------

Marca: CASSIFLEX

Fabricante: CASSIFLEX

Modelo / Versão: CASSIFLEX

Descrição Detalhada do Objeto Ofertado: COMPASSO ODONTOLÓGICO, MATERIAL AÇO INOXIDÁVEL, MODELO TIPO DE WILLIS

94 <u>CURETA PERIODONTAL</u>	Unidade	5	R\$ 48,4200	R\$ 9,0000	R\$ 45,0000
------------------------------	---------	---	-------------	------------	-------------

Marca: CASSIFLEX

Fabricante: CASSIFLEX

Modelo / Versão: CASSIFLEX

Descrição Detalhada do Objeto Ofertado: CURETA PERIODONTAL, MATERIAL AÇO INOXIDÁVEL, TIPO MOLT, CARACTERÍSTICAS ADICIONAIS CABO OCO

Total do Fornecedor: R\$ 1.600,0000

05.412.147/0001-02 - DENTAL OESTE EIRELI

Item Descrição	Unidade de	Quantidade	Critério de	Valor	Valor Global
----------------	------------	------------	-------------	-------	--------------

HOSPITAL MILITAR DE PIRASSUNUNGA - SALIC
FOLHA: 64
ASSINATURA
AUTENTICAÇÃO
Ministério da Defesa
Exército Brasileiro
Hospital Militar de Área do Rio de Janeiro
Estrada de Acesso ao Hospital Militar de Área do Rio de Janeiro
11-161/ADMISIA
CRP: 9473
ID: 0729268 MDJEB

EMERSON

MILITAR DE RECIFE - SALO DE RECEBIMENTO
 FOLHA 63

Fabricante: ABC
Modelo / Versão: ABC

Descrição Detalhada do Objeto Ofertado: CURETA GRACEY Nº 5-6. EM AISI 420 CABO TUBULAR OCO C/ DIÂMETRO DE 8 MM, DIÂMETRO DE 9,4 MM, COM 18% DE CR E 0,08% DE C. PONTAS ATIVAS COM 16% DE CR E 0,06% DE C, MODELO HU-FRIEDY, OU SIMILAR COM MESMA EQUIVALÊNCIA TÉCNICA E DESEMPENHO CLÍNICO, GARANTIA DE 12 MESES. DEVE SEGUIR OS PADRÕES NACIONAIS E INTERNACIONAIS DA QUALIDADE, TAIS COMO RDC NO 58 DA ANVISA E NORMA INTERNACIONAL ISO 9000:200

85 <u>CURETA PERIODONTAL</u>	Unidade	10	R\$ 61,3800	R\$	R\$ 242,5000
					24,2500

Marca: ABC
Fabricante: ABC
Modelo / Versão: ABC

Descrição Detalhada do Objeto Ofertado: CURETA GRACEY Nº 7-8. EM AISI 420 CABO TUBULAR OCO C/ DIÂMETRO DE 8 MM, DIÂMETRO DE 9,4 MM, COM 18% DE CR E 0,08% DE C. PONTAS ATIVAS COM 16% DE CR E 0,06% DE C, MODELO HU-FRIEDY, OU SIMILAR COM MESMA EQUIVALÊNCIA TÉCNICA E DESEMPENHO CLÍNICO, GARANTIA DE 12 MESES. DEVE SEGUIR OS PADRÕES NACIONAIS E INTERNACIONAIS DA QUALIDADE, TAIS COMO RDC NO 58 DA ANVISA E NORMA INTERNACIONAL ISO 9000:200

86 <u>CURETA PERIODONTAL</u>	Unidade	15	R\$ 62,1700	R\$	R\$ 363,7500
					24,2500

Marca: ABC
Fabricante: ABC
Modelo / Versão: ABC

Descrição Detalhada do Objeto Ofertado: CURETA MCCALL Nº 17-18. EM AISI 420 CABO TUBULAR OCO C/ DIÂMETRO DE 8 MM, DIÂMETRO DE 9,4 MM, COM 18% DE CR E 0,08% DE C. PONTAS ATIVAS COM 16% DE CR E 0,06% DE C, MODELO HU-FRIEDY, OU SIMILAR COM MESMA EQUIVALÊNCIA TÉCNICA E DESEMPENHO CLÍNICO, E GARANTIA DE 12 MESES. DEVE SEGUIR OS PADRÕES NACIONAIS E INTERNACIONAIS DA QUALIDADE, TAIS COMO RDC NO 58 DA ANVISA E NORMA INTERNACIONAL ISO 9000:200

87 <u>CURETA PERIODONTAL</u>	Unidade	15	R\$ 62,1700	R\$	R\$ 363,7500
					24,2500

Marca: ABC
Fabricante: ABC
Modelo / Versão: ABC

Descrição Detalhada do Objeto Ofertado: CURETA MCCALL Nº 13-14. EM AISI 420 CABO TUBULAR OCO C/ DIÂMETRO DE 8 MM, DIÂMETRO DE 9,4 MM, COM 18% DE CR E 0,08% DE C. PONTAS ATIVAS COM 16% DE CR E 0,06% DE C, MODELO HU-FRIEDY, OU SIMILAR COM MESMA EQUIVALÊNCIA TÉCNICA E DESEMPENHO CLÍNICO, E GARANTIA DE 12 MESES. DEVE SEGUIR OS PADRÕES NACIONAIS E INTERNACIONAIS DA QUALIDADE, TAIS COMO RDC NO 58 DA ANVISA E NORMA INTERNACIONAL ISO 9000:200

Total do Fornecedor: R\$ 2.237,5000

28.857.335/0001-40 - MAXIMA DENTAL IMPORTACAO, EXPORTACAO E COMERCIO DE PROD

Item Descrição	Unidade de Fornecimento	Quantidade	Critério de Valor (*)	Valor Unitário	Valor Global
1 <u>AFASTADOR ODONTOLÓGICO</u>	Unidade	10	R\$ 11,1000	R\$ 4,2100	R\$ 42,1000

Marca: IMPLA
Fabricante: IMPLA
Modelo / Versão: IMPLA

Descrição Detalhada do Objeto Ofertado: ABRIDOR DE BOCA PARA AUXILIAR NA ABERTURA DA BOCA DO PACIENTE. DESENVOLVIDA EM 100% DE SILICONE. ESTERILIZÁVEL EM AUTOCLAVE À 120°C. DIMENSÕES: ADULTO: 40X 30X 20MM E INFANTIL: 30 X 25 X 18 MM. EMBALAGEM COM 2 UNIDADES, SENDO 1 NO TAMANHO P E 1 NO TAMANHO G.

5 <u>ALAVANCA ODONTOLÓGICA</u>	Unidade	10	R\$ 61,6300	R\$	R\$ 500,5000
					50,0500

Marca: QUINELATO
Fabricante: QUINELATO
Modelo / Versão: QUINELATO

Descrição Detalhada do Objeto Ofertado: ALAVANCA APICAL CURVA Nº 303, FABRICADA EM AÇO INOXIDÁVEL, AUTOCLAVÁVEL, AGUENTA TEMPERATURAS ATÉ 134°C, GARANTIA VITALÍCIA. COM LÂMINAS LONGAS E AFIADAS, FINAS E CÔNCAVAS. TIPO QUINELATO (QD.401.23) OU SIMILAR COM A MESMA EQUIVALÊNCIA TÉCNICA.

6 <u>ALAVANCA ODONTOLÓGICA</u>	Unidade	10	R\$ 61,6300	R\$	R\$ 500,5000
					50,0500

Marca: QUINELATO
Fabricante: QUINELATO
Modelo / Versão: QUINELATO

Descrição Detalhada do Objeto Ofertado: ALAVANCA APICAL RETA Nº 304, FABRICADA EM AÇO INOXIDÁVEL, AUTOCLAVÁVEL, AGUENTA TEMPERATURAS ATÉ 134°C, GARANTIA VITALÍCIA. COM LÂMINAS LONGAS E AFIADAS, FINAS E CÔNCAVAS. TIPO QUINELATO (QD.401.24) OU SIMILAR COM A MESMA EQUIVALÊNCIA TÉCNICA.

7 <u>ALAVANCA ODONTOLÓGICA</u>	Unidade	5	R\$ 61,7600	R\$	R\$ 247,5000
					49,5000

Marca: QUINELATO
Fabricante: QUINELATO
Modelo / Versão: QUINELATO

Descrição Detalhada do Objeto Ofertado: ALAVANCA HEIDBRINK Nº 1, FABRICADA EM AÇO INOXIDÁVEL, AUTOCLAVÁVEL, AGUENTA TEMPERATURAS ATÉ 134°C POR ATÉ 1 HORA. GARANTIA VITALÍCIA, COM PONTA RETA, FINA E AFIADA. TIPO QUINELATO (QD.435.41) OU SIMILAR COM A MESMA EQUIVALÊNCIA TÉCNICA.

8 <u>ALAVANCA ODONTOLÓGICA</u>	Unidade	2	R\$ 87,0800	R\$	R\$ 145,5600
					72,7800

Marca: QUINELATO
Fabricante: QUINELATO
Modelo / Versão: QUINELATO

Descrição Detalhada do Objeto Ofertado: ALAVANCA OU ELEVADOR PERIODONTAL, FABRICADO EM AÇO INOXIDÁVEL, AUTOCLAVÁVEL, GARANTIA VITALÍCIA. CABO CILÍNDRICO COM 1 EXTREMIDADE EM FORMATO DE MARTINHO E OUTRA EXTREMIDADE EM FORMATO DE GARVO. MODELO DIREITO. TIPO QUINELATO (QD.470.01) OU SIMILAR COM A MESMA EQUIVALÊNCIA TÉCNICA.

9 <u>ALAVANCA ODONTOLÓGICA</u>	Unidade	2	R\$ 87,0800	R\$	R\$ 145,5600
					72,7800

Marca: QUINELATO
Fabricante: QUINELATO
Modelo / Versão: QUINELATO

MINISTÉRIO DA DEFESA
EXÉRCITO BRASILEIRO
 HOSPITAL MILITAR DE ÁREA DO RECIFE
 ALVAREZ GUERREIRO
 Contê com o original
 R\$ 87,0800
 Em, ... de ... de 20...
 Rodrigo MARINHA Falcão Batista
 1º Ten Genista
 CRO/PE 9473
 15/09/2021 10:36

EM BRANCO

Descrição Detalhada do Objeto Ofertado: ALAVANCA OU ELEVADOR POTTS, FABRICADO EM AÇO INOXIDÁVEL, AUTOCLAVÁVEL, EM FORMATO GARANTIA VITALÍCIA. CABO CILÍNDRICO COM 1 EXTREMIDADE EM FORMATO DE MARTELO E A OUTRA EXTREMIDADE EM FORMATO CURVO. MODELO ESQUERDO. TIPO QUINELATO (QD.470.02) OU SIMILAR COM A MESMA EQUIVALÊNCIA TÉCNICA.

10 ALAVANCA ODONTOLÓGICA Unidade 5 R\$ 64,0400 R\$ 320,2000
R\$ 50,0500

Marca: QUINELATO

Fabricante: QUINELATO

Modelo / Versão: QUINELATO

Descrição Detalhada do Objeto Ofertado: ALAVANCA SELDIN 1L. FABRICADA EM AÇO INOXIDÁVEL, AUTOCLAVÁVEL. AGUENTA TEMPERATURAS ATÉ 134°C POR ATÉ 1 HORA, GARANTIA VITALÍCIA. TIPO QUINELATO(QD.405.20) OU SIMILAR COM A MESMA EQUIVALÊNCIA TÉCNICA.

11 ALAVANCA ODONTOLÓGICA Unidade 5 R\$ 62,1400 R\$ 310,7000
R\$ 50,0500

Marca: QUINELATO

Fabricante: QUINELATO

Modelo / Versão: QUINELATO

Descrição Detalhada do Objeto Ofertado: ALAVANCA SELDIN 1R. FABRICADA EM AÇO INOXIDÁVEL, AUTOCLAVÁVEL. AGUENTA TEMPERATURAS ATÉ 134°C POR ATÉ 1 HORA, GARANTIA VITALÍCIA. TIPO QUINELATO (QD.405.21) OU SIMILAR COM A MESMA EQUIVALÊNCIA TÉCNICA.

12 ALAVANCA ODONTOLÓGICA Unidade 4 R\$ 62,1400 R\$ 248,5600
R\$ 48,9900

Marca: QUINELATO

Fabricante: QUINELATO

Modelo / Versão: QUINELATO

Descrição Detalhada do Objeto Ofertado: ALAVANCA SELDIN ADULTO RETA Nº 2. FABRICADA EM AÇO INOXIDÁVEL, AUTOCLAVÁVEL. AGUENTA TEMPERATURAS ATÉ 134°C POR ATÉ 1 HORA, GARANTIA VITALÍCIA. TIPO QUINELATO (QD.405.22) OU SIMILAR COM A MESMA EQUIVALÊNCIA TÉCNICA.

15 PINÇA CIRÚRGICA 1 Unidade 2 R\$ 650,2700 R\$ 1.300,5400
R\$ 531,2200

Marca: QUINELATO

Fabricante: QUINELATO

Modelo / Versão: QUINELATO

Descrição Detalhada do Objeto Ofertado: ALVEOLÓTOMO BI-ARTICULADO BEYER, PRODUZIDO EM AÇO INOXIDÁVEL, AUTOCLAVÁVEL, TAMANHO DE 16 CM E PONTA CURVA. GARANTIA VITALÍCIA. TIPO QUINELATO (QD.89.17) OU SIMILAR COM A MESMA EQUIVALÊNCIA TÉCNICA.

16 PINÇA CIRÚRGICA 1 Unidade 10 R\$ 127,3100 R\$ 1.273,1000
R\$ 98,9800

Marca: QUINELATO

Fabricante: QUINELATO

Modelo / Versão: QUINELATO

Descrição Detalhada do Objeto Ofertado: ALVEOLÓTOMO CURVO LUER 15 CM. CONFECCIONADO EM AÇO INOX, AUTOCLAVÁVEL. INSTRUMENTO NÃO CORTANTE E NÃO ARTICULADO. GARANTIA DE 10 ANOS. QD.145.15 - TIPO QUINELATO OU SIMILAR DE MESMA EQUIVALÊNCIA TÉCNICA E DESEMPENHO. REF: 47.68.11

17 APLICADOR ODONTOLÓGICO Unidade 20 R\$ 32,0400 R\$ 640,8000
R\$ 79,8000

Marca: IMPLA

Fabricante: IMPLA

Modelo / Versão: IMPLA

Descrição Detalhada do Objeto Ofertado: APLICADOR DE HIDRÓXIDO DE CÁLCIO DUPLO, EM AÇO INOXIDÁVEL, AUTOCLAVÁVEL, CABO SEXTAVADO E SERRILHADO, TIPO DUFLEX OU SIMILAR DE MESMA EQUIVALÊNCIA TÉCNICA.

18 APLICADOR ODONTOLÓGICO Unidade 6 R\$ 197,3700 R\$ 1.184,2200
R\$ 142,1100

Marca: SDI

Fabricante: SDI

Modelo / Versão: SDI

Descrição Detalhada do Objeto Ofertado: APLICADOR RIVA Nº 1 PARA IONÔMERO DE VIDRO EM CÁPSULA. RIVA APPLICATOR PARA SER UTILIZADO EM CONJUNTO COM CIMENTO DE IONÔMERO RIVA.

19 ARCO ODONTOLÓGICO Unidade 12 R\$ 11,9000 R\$ 142,8000
R\$ 95,7600

Marca: MAQUIRA

Fabricante: MAQUIRA

Modelo / Versão: MAQUIRA

Descrição Detalhada do Objeto Ofertado: ARCO DE YOUNG EM NYLON TAMANHO ADULTO. TIPO MAQUIRA OU SIMILAR.

21 BANDEJA Unidade 10 R\$ 123,6200 R\$ 1.236,2000
R\$ 544,3000

Marca: AÇONOX

Fabricante: AÇONOX

Modelo / Versão: AÇONOX

Descrição Detalhada do Objeto Ofertado: BANDEJA EM AÇO INOXIDÁVEL RETANGULAR, AUTOCLAVÁVEL, MEDINDO 30 X 20 X 1 CM. PARA USO EM CIRURGIA ORAL MENOR.

25 BROCA BAIXA ROTAÇÃO Unidade 30 R\$ 29,9300 R\$ 897,9000
R\$ 335,2000

Marca: MAILLEFER/DENTSPLY

Fabricante: MAILLEFER/DENTSPLY

Modelo / Versão: MAILLEFER/DENTSPLY

Descrição Detalhada do Objeto Ofertado: BROCA CARBIDE ESFÉRICA DE AÇO INOXIDÁVEL PARA BAIXA ROTAÇÃO HASTE CURTA (22,5 MM) Nº 2. TIPO DENTSPLY OU SIMILAR DE SUPERIOR EQUIVALÊNCIA TÉCNICA. EMBALAGEM COM 6 UNIDADES.

26 BROCA BAIXA ROTAÇÃO Unidade 60 R\$ 29,9300 R\$ 1.795,8000
R\$ 1.070,4000

Marca: MAILLEFER/DENTSPLY

Fabricante: MAILLEFER/DENTSPLY

Modelo / Versão: MAILLEFER/DENTSPLY

Descrição Detalhada do Objeto Ofertado: BROCA CARBIDE ESFÉRICA DE AÇO INOXIDÁVEL PARA BAIXA ROTAÇÃO HASTE CURTA (22,5 MM) Nº 4. TIPO DENTSPLY OU SIMILAR DE SUPERIOR EQUIVALÊNCIA TÉCNICA. EMBALAGEM COM 6 UNIDADES.

27 BROCA BAIXA ROTAÇÃO Unidade 60 R\$ 29,9300 R\$ 1.795,8000
R\$ 1.070,4000

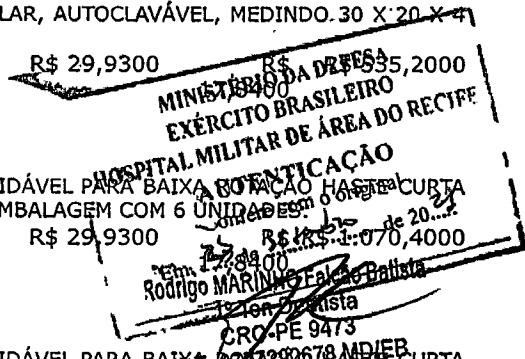
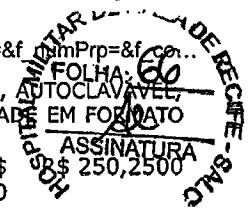

EM BRANCO

MÉDIA	MEDIANA	MENOR
R\$ 12,62	R\$ 7,66	R\$ 6,90

Quantidade total de registros: 0

Registros apresentados: 3 a 3

FILTROS APLICADOS

Código Material/Serviço	Ano da Compra
417616	2021, 2020

RESULTADO 3

DADOS DA COMPRA

Identificação da Compra: 00002/2021

Número do Item: 00336

Objeto da Compra: Pregão Eletrônico - Registro de preços para aquisição de medicamentos hospitalar, medicamentos atenção básica de saúde/assistência farmacêutica, medicamentos controlados, material técnico e insumos hospitalar, insumos para atenção básica, vigilância em saúde, material para raio-x, instrumental cirúrgico hospitalar, aparelhos e equipamentos hospitalar e equipamentos para saúde bucal para atender a demandas da rede pública de saúde do Município de Cumaru do Norte PA.

Quantidade Ofertada: 20

Valor Proposto Unitário: R\$ 23,3

Valor Unitário do Item: R\$ 23,3

Código do CATMAT: 417616

Descrição do Item: AFASTADOR ODONTOLÓGICO, MATERIAL: PLÁSTICO, TIPO: LABIAL LATERAL, MODELO: EXPANDEX, ESTERILIDADE: ESTERILIZAÇÃO QUÍMICA, TAMANHO: ADULTO

Descrição Complementar:

Unidade de Fornecimento: UNIDADE

Modalidade da Compra: Pregão

Forma de Compra: SISRP

Marca: MAQUIRA

Data do Resultado: 12/03/2021

DADOS DO FORNECEDOR

Nome do Fornecedor: CENTERMEDICA PRODUTOS HOSPITALARES EIRELI

CNPJ/CPF: 05443348000177

Porte do Fornecedor: Pequena Empresa

DADOS DO ÓRGÃO

Número da UASG: 980385- PREFEITURA MUNICIPAL DE CUMARU DO NORTE

Órgão: ESTADO DO PÁRA

Órgão Superior: REPUBLICA FEDERATIVA DO BRASIL



EM BRANCO

17

CONSULTA ATA DE PREGÃO

ATA 0

HOSPITAL MILITAR DE ÁREA DE RECIFE - S.A.M.C.
FOLHA: 68
ASSINATURAMINISTÉRIO DA DEFESA
COMANDO DA MARINHA
Hospital Naval de Recife783702.62020
MINISTÉRIO DA DEFESA
EXERCITO BRASILEIRO
HOSPITAL MILITAR DE ÁREA DO RECIFE
DIVISÃO DE EDUCAÇÃO
13 de Janeiro de 2021Ata de Realização do Pregão Eletrônico
Nº 00006/2020 (SRP)

Às 10:00 horas do dia 21 de janeiro de 2021, reuniram-se o Pregoeiro Oficial deste Órgão e respectivos membros da Equipe de Apoio, designados pelo instrumento legal Portaria nº 39/HNRe. de 12/04/2020, em atendimento às disposições contidas na Lei nº 10.520 de 17 de julho de 2002 e no Decreto nº 10.024 de 20 de setembro de 2019, referente ao Processo nº 63066002015202010, para realizar os procedimentos relativos ao Pregão nº 00006/2020. Modo de disputa: Aberto. Objeto: Objeto: Pregão Eletrônico - Registro de Preços para aquisição de materiais descartáveis, destinado ao funcionamento da Divisão de Enfermagem deste Hospital Naval na assistência aos usuários do Sistema de Saúde da Marinha (SSM).. O Pregoeiro abriu a Sessão Pública em atendimento às disposições contidas no edital, divulgando as propostas recebidas. Abriu-se em seguida a fase de lances para classificação dos licitantes relativamente aos lances ofertados.

Item: 1**Descrição:** ABAIXADOR LÍNGUA**Descrição Complementar:** ABAIXADOR LÍNGUA, MATERIAL MADEIRA, TIPO DESCARTÁVEL, COMPRIMENTO 14 CM, FORMATO TIPO ESPÁTULA, EMBALAGEM INDIVIDUAL, LARGURA 1,50 CM, ESPESSURA 2 MM**Tratamento Diferenciado:** Tipo I - Participação Exclusiva de ME/EPP/Equiparada**Quantidade:** 500**Valor Máximo Aceitável:** R\$ 3,3500**Aplicabilidade Decreto 7174:** Não**Intervalo mínimo entre lances:** R\$ 0,10**Unidade de fornecimento:** Pacote 100,00 UN**Situação:** Cancelado no julgamento**Aplicabilidade Margem de Preferência:** Não**Item: 2****Descrição:** ÁLCOOL ETÍLICO**Descrição Complementar:** ÁLCOOL ETÍLICO, ASPECTO FÍSICO LÍQUIDO LÍMPIDO, INCOLOR, VOLÁTIL, TEOR ALCOÓLICO MÍNIMO DE 99,5%GL, FÓRMULA QUÍMICA C₂H₅OH, PESO MOLECULAR 46,07 G/ MOL, GRAU DE PUREZA MÍNIMO DE 99,7% P/P INPM, CARACTERÍSTICA ADICIONAL ANIDRO, ABSOLUTO, NÚMERO DE REFERÊNCIA QUÍMICA CAS 64-17-5**Tratamento Diferenciado:** Tipo I - Participação Exclusiva de ME/EPP/Equiparada**Quantidade:** 500**Valor Máximo Aceitável:** R\$ 16,6000**Aplicabilidade Decreto 7174:** Não**Intervalo mínimo entre lances:** R\$ 0,10**Unidade de fornecimento:** Mililitro**Situação:** Aceito e Habilitado**Aplicabilidade Margem de Preferência:** Não

Aceito para: TOTAL CLEAN INDUSTRIA QUIMICA EIRELI, pelo melhor lance de R\$ 6,9000 e a quantidade de 500 Mililitro .

Item: 3**Descrição:** ÁLCOOL ETÍLICO**Descrição Complementar:** ÁLCOOL ETÍLICO, TIPO HIDRATADO, TEOR ALCOÓLICO 70%_(70%GL), APRESENTAÇÃO LÍQUIDO**Tratamento Diferenciado:** Tipo I - Participação Exclusiva de ME/EPP/Equiparada**Quantidade:** 3.000**Valor Máximo Aceitável:** R\$ 9,4800**Aplicabilidade Decreto 7174:** Não**Intervalo mínimo entre lances:** R\$ 0,10**Unidade de fornecimento:** Frasco 1.000,00 ML**Situação:** Aceito e Habilitado**Aplicabilidade Margem de Preferência:** Não

Aceito para: TOTAL CLEAN INDUSTRIA QUIMICA EIRELI, pelo melhor lance de R\$ 4,8000 e a quantidade de 3.000 Frasco 1.000,00 ML .

Item: 4**Descrição:** ÁLCOOL ETÍLICO**Descrição Complementar:** ÁLCOOL ETÍLICO, TIPO HIDRATADO, TEOR ALCOÓLICO 70%_(70%GL), APRESENTAÇÃO LÍQUIDO**Tratamento Diferenciado:** Tipo I - Participação Exclusiva de ME/EPP/Equiparada**Quantidade:** 4.000**Valor Máximo Aceitável:** R\$ 2,0300**Aplicabilidade Decreto 7174:** Não**Intervalo mínimo entre lances:** R\$ 0,10**Unidade de fornecimento:** Frasco 1.000,00 ML**Situação:** Aceito e Habilitado**Aplicabilidade Margem de Preferência:** Não

Aceito para: LOGER DISTRIBUIDORA DE MEDICAMENTOS E MATERIAIS HOSPITA, pelo melhor lance de R\$ 1,3100 e a

EM BRANCO

LUER C/ TAMP, ESTERILIDADE ESTÉRIL, DESCARTÁVEL

Tratamento Diferenciado: Tipo I - Participação Exclusiva de ME/EPP/Equiparada

Quantidade: 3.000

Valor Máximo Aceitável: R\$ 8,7500

Aplicabilidade Decreto 7174: Não

Intervalo mínimo entre lances: R\$ 0,10

Unidade de fornecimento: Unidade

Situação: Aceito e Habilitado

Aplicabilidade Margem de Preferência: Não

Aceito para: DMH - PRODUTOS HOSPITALARES LTDA, pelo melhor lance de R\$ 3,0000 e a quantidade de 3.000 Unidade.

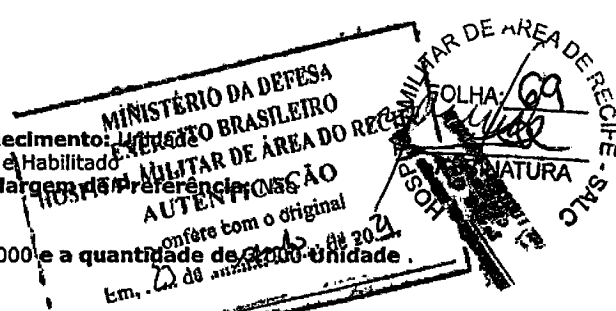

Item: 115

Descrição: EQUIPO

Descrição Complementar: EQUIPO, TIPO DE EQUIPO DE INFUSÃO, MATERIAL PVC FLEXÍVEL, COMPRIMENTO MÍN 150 CM, TIPO CÂMARA CÂMARA FLEXÍVEL C/FILTRO AR, TIPO BURETA BURETA RÍGIDA C/ ALÇA, C/INJETOR, VOLUME BURETA MÍN.150 ML, TIPO GOTEJADOR MICROGOTAS, TIPO PINÇA REGULADOR DE FLUXO E CORTA FLUXO, TIPO INJETOR C/INJETOR LATERAL 'Y', VALVULADO, TIPO CONECTOR LUER ROTATIVO C/ TAMP, ESTERILIDADE ESTÉRIL, DESCARTÁVEL

Tratamento Diferenciado: Tipo I - Participação Exclusiva de ME/EPP/Equiparada

Quantidade: 2.000

Valor Máximo Aceitável: R\$ 4,3400

Aplicabilidade Decreto 7174: Não

Intervalo mínimo entre lances: R\$ 0,10

Unidade de fornecimento: Unidade

Situação: Cancelado no julgamento

Aplicabilidade Margem de Preferência: Não

Item: 116

Descrição: EQUIPO

Descrição Complementar: EQUIPO, TIPO DE EQUIPO DE INFUSÃO, MATERIAL PVC CRISTAL, COMPRIMENTO MÍN. 140 CM, TIPO CÂMARA CÂMARA FLEXÍVEL C/FILTRO PARTÍCULAS 15 MICRAS, TIPO GOTEJADOR GOTA PADRÃO, TIPO PINÇA REGULADOR DE FLUXO, TIPO INJETOR C/INJETOR LATERAL 'Y', AUTOCATRIZANTE, TIPO CONECTOR LUER C/ TAMP, ESTERILIDADE ESTÉRIL, DESCARTÁVEL

Tratamento Diferenciado: Tipo I - Participação Exclusiva de ME/EPP/Equiparada

Quantidade: 2.000

Valor Máximo Aceitável: R\$ 3,5200

Aplicabilidade Decreto 7174: Não

Intervalo mínimo entre lances: R\$ 0,10

Unidade de fornecimento: Unidade

Situação: Aceito e Habilitado

Aplicabilidade Margem de Preferência: Não

Aceito para: MEDSANTA COMERCIO DE MEDICAMENTOS E MATERIAIS MEDICOS L, pelo melhor lance de R\$ 1,4300 e a quantidade de 2.000 Unidade .

Item: 117

Descrição: EQUIPO

Descrição Complementar: EQUIPO, TIPO DE EQUIPO MEDIDOR DE PRESSÃO VENOSA CENTRAL, MATERIAL PVC CRISTAL, COMPRIMENTO MÍN. 120 CM, TIPO CÂMARA PONTA PERFURANTE C/ CÂMARA C/ TAMP, TIPO GOTEJADOR GOTA PADRÃO, TIPO PINÇA REGULADOR DE FLUXO E CORTA FLUXO, TIPO INJETOR C/ DERIVAÇÃO EM Y, TIPO CONECTOR CONECTOR LUER FÊMEA E LOCK MACHO C/ TAMP, CARACTERÍSTICA ADICIONAL C/ ESCALA GRADUADA 40CM, ESTERILIDADE ESTÉRIL, DESCARTÁVEL

Tratamento Diferenciado: Tipo I - Participação Exclusiva de ME/EPP/Equiparada

Quantidade: 5.000

Valor Máximo Aceitável: R\$ 4,2700

Aplicabilidade Decreto 7174: Não

Intervalo mínimo entre lances: R\$ 0,10

Unidade de fornecimento: Unidade

Situação: Aceito e Habilitado

Aplicabilidade Margem de Preferência: Não

Aceito para: TEC-MAYER IMPORTADORA E DISTRIBUIDORA DE PRODUTOS MEDIC, pelo melhor lance de R\$ 4,4000 e com valor negociado a R\$ 4,2700 e a quantidade de 5.000 Unidade .

Item: 118

Descrição: EQUIPO BOMBA INFUSORA

Descrição Complementar: EQUIPO BOMBA INFUSORA, TIPO PARENTERAL, MATERIAL PVC CRISTAL, COMPRIMENTO MÍN.210 CM, TIPO CÂMARA CÂMARA FLEXÍVEL C/FILTRO AR, TIPO GOTEJADOR GOTA PADRÃO, TIPO PINÇA REGULADOR DE FLUXO E CORTA FLUXO, TIPO CONECTOR LUER ROTATIVO C/ TAMP E FILTRO, CARACTERÍSTICA ADICIONAL FOTOSSENSÍVEL, TIPO BOMBA PERISTÁLTICA, ESTERILIDADE ESTÉRIL, DESCARTÁVEL

Tratamento Diferenciado: -

Quantidade: 4.750

Valor Máximo Aceitável: R\$ 23,2300

Aplicabilidade Decreto 7174: Não

Intervalo mínimo entre lances: R\$ 0,10

Unidade de fornecimento: Unidade

Situação: Aceito e Habilitado

Aplicabilidade Margem de Preferência: Não

Aceito para: SAMTRONIC INDUSTRIA E COMERCIO LTDA, pelo melhor lance de R\$ 24,5000 e com valor negociado a R\$ 23,2300 e a quantidade de 4.750 Unidade .

Item: 119

Descrição: EQUIPO BOMBA INFUSORA

Descrição Complementar: EQUIPO BOMBA INFUSORA, TIPO PARENTERAL, MATERIAL ISENTO DE PVC, TIPO CÂMARA CÂMARA FLEXÍVEL C/FILTRO AR, TIPO GOTEJADOR GOTA PADRÃO, TIPO PINÇA REGULADOR DE FLUXO, TIPO INJETOR INJETOR LATERAL 'Y', AUTOCATRIZANTE, TIPO CONECTOR LUER ROTATIVO C/TAMP E FILTRO, CARACTERÍSTICA ADICIONAL FILTRO LINHA 0,2 MICRA, TIPO BOMBA PERISTÁLTICA LINEAR, ESTERILIDADE ESTÉRIL, DESCARTÁVEL

Tratamento Diferenciado: -

Quantidade: 6.650

Valor Máximo Aceitável: R\$ 28,6700

Aplicabilidade Decreto 7174: Não

Intervalo mínimo entre lances: R\$ 0,10

Unidade de fornecimento: Unidade

Situação: Aceito e Habilitado

Aplicabilidade Margem de Preferência: Não

Aceito para: SAMTRONIC INDUSTRIA E COMERCIO LTDA, pelo melhor lance de R\$ 24,5500 e a quantidade de 6.650 Unidade .

Item: 120

Descrição: ESCOVA DEGERMAÇÃO

Descrição Complementar: ESCOVA DEGERMAÇÃO, APLICAÇÃO COM CLOREXIDINA À 2%, ESTÉRIL, CARACTERÍSTICAS ADICIONAIS EMBALADA INDIVIDUALMENTE

Tratamento Diferenciado: Tipo I - Participação Exclusiva de ME/EPP/Equiparada

Quantidade: 4.000

Valor Máximo Aceitável: R\$ 3,1600

Aplicabilidade Decreto 7174: Não

Intervalo mínimo entre lances: R\$ 0,10

Unidade de fornecimento: Unidade

Situação: Aceito e Habilitado

Aplicabilidade Margem de Preferência: Não

Aceito para: W D DISTRIBUIDORA E COMERCIO ATACADISTA DE MEDICAMENTOS, pelo melhor lance de R\$ 2,3900 e a quantidade de 4.000 Unidade .

Item:

Descrição: EXTENSOR INFUSÃO VASCULAR

Descrição Complementar: EXTENSOR INFUSÃO VASCULAR, VIAS 2 VIAS, MATERIAL POLÍMERO, COMPRIMENTO CERCA 20 CM, CALIBRE CERCA 12 FRENCH, TIPO CONEXÃO LUER LOCK/ SLIP, PRESSÃO MÁXIMA ATÉ CERCA DE 100 PSI, COMPONENTE ADICIONAL C/ CLAMP, TIPO USO ESTÉRIL, USO ÚNICO

Tratamento Diferenciado: Tipo I - Participação Exclusiva de ME/EPP/Equiparada

Quantidade: 6.000

Valor Máximo Aceitável: R\$ 0,7000

Aplicabilidade Decreto 7174: Não

Intervalo mínimo entre lances: R\$ 0,10

Unidade de fornecimento: Unidade

Situação: Cancelado no julgamento

Aplicabilidade Margem de Preferência: Não

MINISTÉRIO DA DEFESA

EXÉRCITO BRASILEIRO

HOSPITAL MILITAR DE PORTO ALEGRE

AUTENTICADO

confere como original

em, ... de ... de 20...

Item: 122

Descrição: FAIXA DE ESMARCH

Descrição Complementar: FAIXA DE ESMARCH, MATERIAL LÁTEX NATURAL, LARGURA 10 CM, ESTERILIDADE ESTÉRIL

Tratamento Diferenciado: Tipo I - Participação Exclusiva de ME/EPP/Equiparada

Quantidade: 400

Valor Máximo Aceitável: R\$ 21,4100

Aplicabilidade Decreto 7174: Não

Intervalo mínimo entre lances: R\$ 0,10

Unidade de fornecimento: Rolo 2,00 M

Situação: Aceito e Habilitado

Aplicabilidade Margem de Preferência: Não

Aceito para: PROMEDIX PRODUTOS MEDICOS E HOSPITALARES EIRELI, pelo melhor lance de R\$ 8,9000 e a quantidade de 400 Rolo 2,00 M .

Item: 123

Descrição: FAIXA DE ESMARCH

Descrição Complementar: FAIXA DE ESMARCH, MATERIAL LÁTEX NATURAL, LARGURA 15 CM, ESTERILIDADE ESTÉRIL

Tratamento Diferenciado: Tipo I - Participação Exclusiva de ME/EPP/Equiparada

Quantidade: 400

Valor Máximo Aceitável: R\$ 24,8300

Aplicabilidade Decreto 7174: Não

Intervalo mínimo entre lances: R\$ 0,10

Unidade de fornecimento: Rolo 2,00 M

Situação: Aceito e Habilitado

Aplicabilidade Margem de Preferência: Não

Aceito para: PROMEDIX PRODUTOS MEDICOS E HOSPITALARES EIRELI, pelo melhor lance de R\$ 14,5000 e a quantidade de 400 Rolo 2,00 M .

Item: 124

Descrição: FAIXA DE ESMARCH

Descrição Complementar: FAIXA DE ESMARCH, MATERIAL LÁTEX NATURAL, LARGURA 12 CM, ESTERILIDADE ESTÉRIL

Tratamento Diferenciado: Tipo I - Participação Exclusiva de ME/EPP/Equiparada

Quantidade: 400

Valor Máximo Aceitável: R\$ 30,1400

Aplicabilidade Decreto 7174: Não

Intervalo mínimo entre lances: R\$ 0,10

Unidade de fornecimento: Rolo 2,00 M

Situação: Cancelado no julgamento

Aplicabilidade Margem de Preferência: Não

Item: 125

Descrição: FORMALDEÍDO (FORMOL)

Descrição Complementar: FORMALDEÍDO (FORMOL), ASPECTO FÍSICO LÍQUIDO INCOLOR, LÍMPIDO, CONCENTRAÇÃO À 10%, CARACTERÍSTICA ADICIONAL EM SOLUÇÃO AQUOSA

Tratamento Diferenciado: Tipo I - Participação Exclusiva de ME/EPP/Equiparada

Quantidade: 800

Valor Máximo Aceitável: R\$ 24,0000

Aplicabilidade Decreto 7174: Não

Intervalo mínimo entre lances: R\$ 0,10

Unidade de fornecimento: Litro

Situação: Aceito e Habilitado

Aplicabilidade Margem de Preferência: Não

Aceito para: GB COMERCIO E DISTRIBUICAO LTDA, pelo melhor lance de R\$ 20,0000 e a quantidade de 800 Litro .

Item: 126

Descrição: FILTRO VENTILAÇÃO MECÂNICA

Descrição Complementar: FILTRO VENTILAÇÃO MECÂNICA, ESTERILIDADE ESTÉRIL, APLICAÇÃO AUTO UMIDIFICADOR, P/ CIRCUITO DE RESPIRADOR MEC., CARACTERÍSTICAS ADICIONAIS ESPAÇOMORTO PADRÃO P/ TAMANHO ADULTO, TIPO HIGROSCÓPICO, BACTERIOSTÁTICO, BACTERIANO/ VIRAL, ACESSÓRIOS TUBO FLEXÍVEL, TIPO EMBALAGEM EMBALAGEM INDIVIDUAL EM PAPEL GRAU CIRÚRGICO/FILM E, TIPO USO DESCARTÁVEL

Tratamento Diferenciado: -

Quantidade: 9.500

Valor Máximo Aceitável: R\$ 9,7000

Aplicabilidade Decreto 7174: Não

Intervalo mínimo entre lances: R\$ 0,10

Unidade de fornecimento: Unidade

Situação: Aceito e Habilitado

Aplicabilidade Margem de Preferência: Não

Aceito para: TRES LEONES MATERIAL HOSPITALAR LTDA, pelo melhor lance de R\$ 5,9800 e a quantidade de 9.500 Unidade .

Item: 127

Descrição: FRALDA DESCARTÁVEL

Descrição Complementar: FRALDA DESCARTÁVEL, TIPO FORMATO ANATÔMICO, TAMANHO GRANDE, PESO USUÁRIO ACIMADE 90 KG, CARACTERÍSTICAS ADICIONAIS FLOCOS DE GEL, ABAS ANTIVAZAMENTO, FAIXA AJUSTÁVEL, TIPO ADESIVO FIXAÇÃO FITAS ADESIVAS MULTIAJUSTÁVEIS, REUTILIZÁVEIS, USO ALGODÃO NÃO DESFAÇA QUANDO MOLHADO

Tratamento Diferenciado: -

Quantidade: 66.500

Valor Máximo Aceitável: R\$ 9,8400

Aplicabilidade Decreto 7174: Não

Intervalo mínimo entre lances: R\$ 0,10

Unidade de fornecimento: Unidade

Situação: Aceito e Habilitado

Aplicabilidade Margem de Preferência: Não

Aceito para: GB COMERCIO E DISTRIBUICAO LTDA, pelo melhor lance de R\$ 1,0500 e a quantidade de 66.500 Unidade .

MINISTÉRIO DA DEFESA
PREGÃO ELETRÔNICO
 HOSPITAL MILITAR DE ÁREA DO RECIFE
AUTENTICAÇÃO
 Confere com o original
 Em, 23 de Set de 2020



MINISTÉRIO DA DEFESA
 Comando do Exército
 Comando Militar do Nordeste
 7ª Região Militar/7ª Divisão de Exército
 Hospital Militar de Área de Recife

Im 69

ARMANDA DA MOURA L. SA
 1º Ten. ODT
 CAB/AM 3332
 Id. 11035097-2 MD/IB

Pregão Eletrônico Nº 00008/2020(SRP)

RESULTADO POR FORNECEDOR

02.482.141/0001-13 - DENTAL BONSUCESSO PRODUTOS ODONTOLÓGICOS LTDA

Item	Descrição	Unidade de Fornecimento	Quantidade	Critério de Valor (*)	Valor Unitário	Valor Global
157	<u>DISCO - USO ODONTOLOGIA</u>	Unidade	16	R\$ 56,2100	R\$ 46,8400	R\$ 749,4400
<p>Marca: DIAMOND Fabricante: FGM Modelo / Versão: FGM Descrição Detalhada do Objeto Ofertado: Disco de feltro para acabamento e polimento de dentes, próteses e restaurações em geral. Sem partes metálicas na superfície do disco, sistema de encaixe rápido que facilita seu acoplamento ao mandril. Caixa c/ 10 unidades. Acondicionado em blister plástico com fundo de papelão. Modelo SuperBuff da Shofu OU SIMILAR, OU EQUIVALENTE, OU DE MELHOR QUALIDADE.</p>						
175	<u>PINO - USO ODONTOLÓGICO</u>	Cartela 30,00 UN	20	R\$ 46,9200	R\$ 37,8100	R\$ 756,2000
<p>Marca: METALPIN Fabricante: ANGELUS Modelo / Versão: ANGELUS Descrição Detalhada do Objeto Ofertado: Pino metálico. Cor dourada, para confecção de coroa provisória. Não causa gosto metálico na boca. Cartela c/ 30 unidades em três tamanhos (10P, 10M e 10G). Modelo metapin da angelus OU SIMILAR, OU EQUIVALENTE, OU DE MELHOR QUALIDADE.</p>						
177	<u>PINO - USO ODONTOLÓGICO</u>	Unidade	354	R\$ 127,6700	R\$ 29,1000	R\$ 10.301,4000
<p>Marca: FGM Fabricante: FGM Modelo / Versão: FGM Descrição Detalhada do Objeto Ofertado: Pino pré-fabricado em fibra de vidro e resina epóxi com dupla conicidade. Excelente condução de luz devido a sua translucidez o que possibilita melhor polimerização do cimento no terço apical já na etapa inicial da cimentação. Radiopaco e com módulo de elasticidade similar à dentina. Embalagem com 5 pinos. Tamanho: nº 0,5, nº 1, nº 2, nº 3. Modelo Whitepost DC da FGM OU SIMILAR, OU EQUIVALENTE, OU DE MELHOR QUALIDADE.</p>						
181	<u>PETROLATO</u>	Bisnaga 30,00 G	24	R\$ 7,9300	R\$ 7,9200	R\$ 190,0800
<p>Marca: QUIMIDROL Fabricante: QUIMIDROL Modelo / Versão: QUIMIDROL Descrição Detalhada do Objeto Ofertado: Vaselina sólida, efeito emoliente, melhor elasticidade, bisnaga com 30 g.</p>						
205	<u>BROCA BAIXA ROTAÇÃO</u>	Unidade	402	R\$ 14,4400	R\$ 9,3200	R\$ 3.746,6400
<p>Marca: ANGELUS Fabricante: ANGELUS Modelo / Versão: ANGELUS Descrição Detalhada do Objeto Ofertado: Broca de gates nº 01, 02, 03, 04, 05, 06 fabricada em aço inoxidável, com comprimento de 32 mm. Caixa autoclavável com 01 unidade. Padrão Angelus OU SIMILAR, OU EQUIVALENTE, OU DE MELHOR QUALIDADE.</p>						
229	<u>BROCA BAIXA ROTAÇÃO</u>	Unidade	752	R\$ 18,9200	R\$ 9,3200	R\$ 7.008,6400
<p>Marca: ANGELUS Fabricante: ANGELUS Modelo / Versão: ANGELUS Descrição Detalhada do Objeto Ofertado: Broca de largo nº 1, 2, 3, 4, 5 e 6 fabricada em aço inoxidável, com comprimento de 32 mm. Caixa autoclavável com 01 unidade. Padrão angelus OU SIMILAR, OU EQUIVALENTE, OU DE MELHOR QUALIDADE.</p>						
313	<u>GESSO - USO ODONTOLÓGICO</u>	Embalagem 1,00 KG	35	R\$ 109,8100	R\$ 26,4300	R\$ 925,0500
<p>Marca: ASFER Fabricante: ASFER Modelo / Versão: ASFER Descrição Detalhada do Objeto Ofertado: Gesso pedra especial tipo IV de granulidade extremamente fina, que apresenta com maior dureza / baixa expansão, e excelente estabilidade, tempo de vaziar maior, rápida acomodação e reforçamento em resina, resiste a lascas e possíveis quebras. Menor proporção de água 20ml/100g, conferindo extrema dureza. Possui característica antibacteriana (eliminando 99,9% de todos germes/bactérias). Indicado para a confecção de troquéis e modelos que requerem o máximo de precisão e resistência. Função de Scanner - usados no CAD/CAM sem necessidade de uso de spray. Tempo de mistura 30-60 segundos manualmente, e 20-30 seg espatulador a vácuo. Tempo de trabalho 6 min, tempo de acomodação (presa) - 10 min, tempo de remoção do modelo - 30 min,</p>						

EM BRANCO

ZHERMACK REG. MS: 10258190161 PROC.: ITALIA PU: 445,00 PT: 20.915,00 VAL.: 180 DD / ENTR.: 30 DD / GAR.: 12 MM / PGTO: 30 DD
 30 DD
 193 ADESIVO PARA MOLDEIRAS Frasco 17,00 ML 8 R\$ 55,2400 R\$ 55,2400

Marca: ADESIVO UNIV
 Fabricante: ZHERMACK
 Modelo / Versão: FR 10ML
Descrição Detalhada do Objeto Ofertado: 193 ** Líquido para adesão entre o material de moldagem à base de VPS (vinilpolisiloxano) e a moldelra. Frasco com 17ml. Padrão Zhermack OU SIMILAR, OU EQUIVALENTE, OU DE MELHOR QUALIDADE. ** FR 180 DD / ENTR.: 30 DD / GAR.: 12 MM / PGTO: 30 DD
 ** 8 MARCA: ADESIVO UNIVERSAL (10ML) FABR.: ZHERMACK REG. MS: 10258190062 PROC.: ITALIA PU: 75,00 PT: 600,00 VAL.: 180 DD / ENTR.: 30 DD / GAR.: 12 MM / PGTO: 30 DD
 213 ACESSÓRIOS MOLDAGEM Unidade 31 R\$ 268,4000 R\$ R\$ 8.320,4000 268,4000

Marca: 3M
 Fabricante: 3M
 Modelo / Versão: UNIDADE
Descrição Detalhada do Objeto Ofertado: 213 ** Kit composto por 30 pontas misturadoras amarelas, compostas de polietileno de alta densidade, para automistura de materiais, tipo ponteira para cimento resinoso, utilizadas em seringa automix na proporção 1:1. Kit sortido com 30 unidades (15 pontas de diâmetro maior e 15 pontas intracanal). Padrão 3M OU SIMILAR, OU EQUIVALENTE, OU DE MELHOR QUALIDADE. ** UM ** 31 MARCA: PENTA PONTA FABR.: 3M REG. MS: ISENTO PROC.: BRASIL PU: 350,00 PT: 10.850,00 VAL.: 180 DD / ENTR.: 30 DD / GAR.: 12 MM / PGTO: 30 DD
 235 MOLDEIRA ODONTOLÓGICA Conjunto 40 R\$ 15,0600 R\$ R\$ 400,0000 10,0000

Marca: ANGELUS
 Fabricante: ANGELUS
 Modelo / Versão: CJ
Descrição Detalhada do Objeto Ofertado: 235 ** Moldeiras para implante superior e inferior rígidas, confeccionadas em policarbonato especial, resistente a esterilização por autoclave, com borda tipo mela cana, cabo anatômico e marcadores de inserção, 2 moldeiras totais (1 superior e 1 inferior) ou 2 moldeiras parciais (anterior e posterior). Par dos tamanhos grande, médio e pequeno. Padrão angelus OU SIMILAR, OU EQUIVALENTE, OU DE MELHOR QUALIDADE. ** CJ ** 40 MARCA: ANGELUS FABR.: ANGELUS REG. MS: 10349450053 PROC.: BRASIL PU: 15,00 PT: 600,00 VAL.: 180 DD / ENTR.: 30 DD / GAR.: 12 MM / PGTO: 30 DD
 281 TIRA ABRASIVA - USO ODONTOLÓGICO Embalagem 50,00 9 R\$ 113,5200 R\$ R\$ 1.021,5000 113,5000

Marca: FLEXISTRIPS
 Fabricante: EVE
 Modelo / Versão: C/50 UN
Descrição Detalhada do Objeto Ofertado: 281 ** Tira de lixa para compósito. Sistema de acabamento e polimento em superfícies proximais de restaurações realizadas em resina composta, ouro, amálgama e ionômero de vidro, composto por abrasivo à base de óxido de alumínio em apenas um dos lados e costado de poliéster. Com grânulos que não se desprendem com a abrasão. Cada tira possui duas granulações: grossa/média (grossa de cor azul e de 0,21mm de espessura; média de cor rosa e 0,17mm de espessura) e fina/extrafina (fina de cor amarela e de 0,14mm de espessura; extra-fina de cor branca e 0,11mm de espessura). Apresentação: caixa com 50 tiras. Tamanho das tiras: 2,5mm (estreita) e 3,75mm (larga) de largura por 150 mm de comprimento. Cada tira possui centro neutro (sem abrasivo) para introdução nas superfícies interproximais dos dentes. Caixa c/ 50 tiras. Modelo Flexistrrips da EVE OU SIMILAR, OU EQUIVALENTE, OU DE MELHOR QUALIDADE. ** PCT 50 UM ** 9 MARCA: FLEXISTRIPS REF. 18-250 FABR.: EVE REG. MS: 10352040042 PROC.: ALEMANHA PU: 170,00 PT: 1.530,00 VAL.: 180 DD / ENTR.: 30 DD / GAR.: 12 MM / PGTO: 30 DD
 287 SUGADOR Unidade 390 R\$ 5,0400 R\$ 4,2500 R\$ 1.657,5000

Marca: SUG PRIME
 Fabricante: BIODONT
 Modelo / Versão: UNIDADE
Descrição Detalhada do Objeto Ofertado: 287 ** Sugador odontológico desmontável atóxico. Arame em aço especial, ponteira macia e aromatizada sabor tutti-frutti. Pacote c/ 40. Padrão SS Plus OU SIMILAR, OU EQUIVALENTE, OU DE MELHOR QUALIDADE. ** UM ** 390 MARCA: SUG PRIME FABR.: BIODONT REG. MS: 8015007001 PROC.: BRASIL PU: 6,00 PT: 2.340,00 VAL.: 180 DD / ENTR.: 30 DD / GAR.: 12 MM / PGTO: 30 DD
 325 TIRA ABRASIVA - USO ODONTOLÓGICO Unidade 20 R\$ 48,2300 R\$ R\$ 964,6000 48,2300

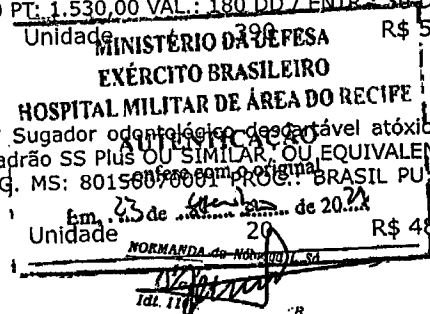

Marca: HORICO
 Fabricante: WILCOS
 Modelo / Versão: UNIDADE
Descrição Detalhada do Objeto Ofertado: 325 ** Tira de lixa de aço serrilhada. Serra Interproximal, aço inoxidável serrilhado a laser em uma das extremidades, autoclavável, espessura de 0,05mm, largura de 6,0mm, comprimento de 150mm. Indicado para remoção de excesso de cimento resino na Interproximal sem remover o ponto de contato. Embalagem com 05 unidades. Padrão Wilcos OU SIMILAR, OU EQUIVALENTE, OU DE MELHOR QUALIDADE. ** UM ** 20 MARCA: HORICO FABR.: WILCOS REG. MS: 10347940133 PROC.: ALEMANHA PU: 70,00 PT: 1.400,00 VAL.: 180 DD / ENTR.: 30 DD / GAR.: 12 MM / PGTO: 30 DD
 329 PONTA MONTADA Unidade 15 R\$ 178,5500 R\$ R\$ 2.678,2500 178,5500

Marca: DIAPOL
 Fabricante: EVE
 Modelo / Versão: UNIDADE
Descrição Detalhada do Objeto Ofertado: 329 ** Polidores com alta carga de diamante natural em 3 fases para uso em peça de mão. Alta durabilidade. Glaze mecânico sem necessidade de queima de glaze. Indicado para o desgaste (alto poder de corte), acabamento e polimento com alto brilho (glaze) de cerâmicas (dissilicato de lítio, zircônia, feldspática). 1ª fase de granulação grossa, indicado pela cor azul - desgastes e correções; 2ª fase de granulação média, indicado pela cor rosa - acabamento e pré-polimento; 3ª fase de granulação fina, indicado pela cor cinza - alto brilho e glaze. Autoclaváveis. Rotação indicada 7- 12.000rpm. Kit com 3 polidores em formato de roda + base. Modelo Diapol H8 da EVE OU SIMILAR, OU EQUIVALENTE, OU DE MELHOR QUALIDADE. ** UM ** 15 MARCA: DIAPOL H8 CERAMICAS - REF. 18-303 FABR.: EVE REG. MS: 10352040013 PROC.: ALEMANHA PU: 250,00 PT: 3.750,00 VAL.: 180 DD / ENTR.: 30 DD / GAR.: 12 MM / PGTO: 30 DD
 333 PONTA MONTADA Unidade 48 R\$ 60,1600 R\$ R\$ 2.887,6800 60,1600

Marca: EVE
 Fabricante: EVE
 Modelo / Versão: UNIDADE
Descrição Detalhada do Objeto Ofertado: 333 ** Polidores com alta carga de diamante natural em 3 fases para uso em peça de mão. Alta durabilidade. Glaze mecânico sem necessidade de queima de glaze. Indicado para o desgaste (alto poder de corte), acabamento e polimento com alto brilho (glaze) de cerâmicas (dissilicato de lítio, zircônia, feldspática). 1ª fase de granulação grossa,

EM BRANCO

MÉDIA	MEDIANA	MENOR
R\$ 222,77	R\$ 229,00	R\$ 109

Quantidade total de registros: 0
Registros apresentados: 5 a 5

FILTROS APLICADOS

Código Material/Serviço Ano da Compra
471661 2021, 2020

RESULTADO 5

DADOS DA COMPRA

Identificação da Compra: 00746/2020

Número do Item: 00001

Objeto da Compra: Aquisição de material hospitalar para pesquisa com recursos PROAP/CAPES 2020.

Quantidade Ofertada: 10

Valor Proposto Unitário: -

Valor Unitário do Item: R\$ 332,9

Código do CATMAT: 471661

Descrição do Item: CIMENTO ODONTOLÓGICO, COMPOSIÇÃO: À BASE DE IODOFÓRMIO E ÓLEO DE CALÊNDULA, ASPECTO FÍSICO: PASTA, APRESENTAÇÃO: CONJUNTO COMPLETO

Descrição Complementar:

Unidade de Fornecimento: SERINGA 2,00 G

Modalidade da Compra: Dispensa de Licitação

Forma de Compra: SISPP

Marca: DENTAL

Data do Resultado: 04/11/2020

DADOS DO FORNECEDOR

Nome do Fornecedor: DENTAL CURITIBANA - COMERCIO DE PRODUTOS ODONTOLOGICOS LTDA

CNPJ/CPF: 08144641000121

Porte do Fornecedor: Outros

DADOS DO ÓRGÃO

Número da UASG: 153079 UNIVERSIDADE FEDERAL DO PARANA

Órgão: UNIVERSIDADE FEDERAL DO PARANA

Órgão Superior: MINISTERIO DA EDUCACAO

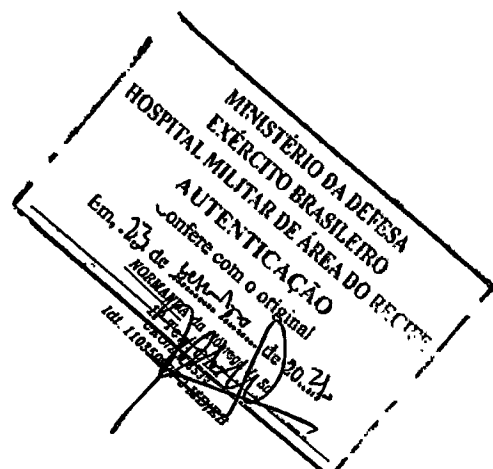

EM BRANCO

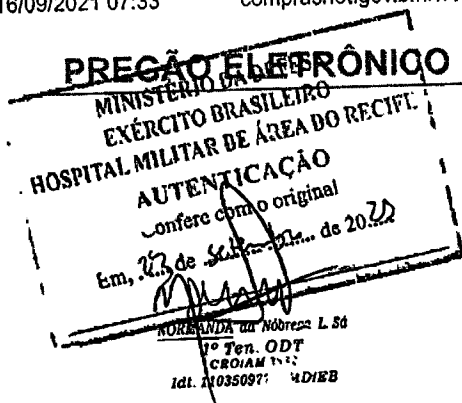

ATA



MINISTÉRIO DA DEFESA
 Comando do Exército
 Comando Militar do Leste
 4ª Região Militar/4ª Divisão de Exército
 4º Depósito de Suprimento

UASG 160120

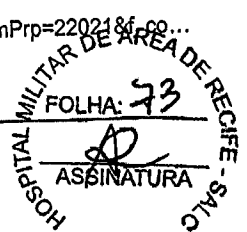

Pregão Eletrônico Nº 00002/2021(SRP)

RESULTADO POR FORNECEDOR

Item	Descrição	Unidade de Fornecimento	Quantidade	Critério de Valor (*)	Valor Unitário	Valor Global
02.482.141/0001-13	DENTAL BONSUCESSO PRODUTOS ODONTOLÓGICOS LTDA					
7	Algodão	Embalagem 250,00 G	100	R\$ 15,7900	R\$ 7,0000	R\$ 700,0000
	Marca: NATHY Fabricante: NATHY Modelo / Versão: NATHY					
	Descrição Detalhada do Objeto Ofertado: Algodão hidrófilo					
54	Cimento odontológico	Frasco 15,00 ML	100	R\$ 13,6500	R\$ 13,5000	R\$ 1.350,0000
	Marca: SS WHITE Fabricante: SS WHITE Modelo / Versão: SS WHITE					
	Descrição Detalhada do Objeto Ofertado: Cimento de oxifosfato de zinco (líquido)					
63	Condicionador dental	Seringa 5,00 G	50	R\$ 15,1100	R\$ 3,6500	R\$ 182,5000
	Marca: BIODINAMICA Fabricante: BIODINAMICA Modelo / Versão: BIODINAMICA					
	Descrição Detalhada do Objeto Ofertado: Condicionador ácido gel (ácido fosfórico 37%)					
75	Evidenciador dental	Pastilha	100	R\$ 22,9500	R\$ 6,1400	R\$ 614,0000
	Marca: BIODINAMICA Fabricante: BIODINAMICA Modelo / Versão: BIODINAMICA					
	Descrição Detalhada do Objeto Ofertado: Evidenciador de placa bacteriana					
119	Resina acrílica uso odontológico	Frasco 25,00 G	100	R\$ 24,8600	R\$ 11,4800	R\$ 1.148,0000
	Marca: TRIUNFO Fabricante: TRIUNFO Modelo / Versão: TRIUNFO					
	Descrição Detalhada do Objeto Ofertado: Resina acrílica autopolimerizável para confecção de, provisórios, pó, cor 66					
130	Verniz dentário	Frasco 15,00 ML	1000	R\$ 22,2600	R\$ 9,9400	R\$ 9.940,0000
	Marca: VARNAL Fabricante: BIODINAMICA Modelo / Versão: VARNAL					
	Descrição Detalhada do Objeto Ofertado: verniz cavitário cavitini ou similar					
133	Espátula odontológica	Unidade	300	R\$ 26,5200	R\$ 10,8000	R\$ 3.240,0000
	Marca: COOPERFLEX Fabricante: COOPERFLEX Modelo / Versão: COOPERFLEX					
	Descrição Detalhada do Objeto Ofertado: Espátula Odontológica para resina composta- nº 1					
139	Resina acrílica uso odontológico	Unidade	100	R\$ 25,7500	R\$ 12,5000	R\$ 1.250,0000
	Marca: TRIUNFO COR Fabricante: TRIUNFO Modelo / Versão: TRIUNFO COR					
	Descrição Detalhada do Objeto Ofertado: Acrílico autopolimerizável- pó- cor: 66					
					Total do Fornecedor:	R\$ 18.424,5000

Item	Descrição	Unidade de Fornecimento	Quantidade	Critério de Valor (*)	Valor Unitário	Valor Global
03.887.864/0001-65	GATTI QUIMICA LTDA					
165	Álcool etílico	Frasco 1000,00 ML	1800	R\$ 8,8800	R\$ 7,0000	R\$ 12.600,0000
	Marca: Gatti Química Fabricante: Gatti Química Modelo / Versão: Álcool 70 gel/ 1L					
	Descrição Detalhada do Objeto Ofertado: Álcool etílico, tipo: hidratado, teor alcoólico: 70%_(70°gl), apresentação: gel					
					Total do Fornecedor:	R\$ 12.600,0000

Item	Descrição	Unidade de	Quantidade	Critério de	Valor	Valor Global
05.412.147/0001-02	DENTAL OESTE EIRELI					

EM BRANCO

Modelo / Versão: FLUORSUL

Descrição Detalhada do Objeto Ofertado: - SOLUCAO DE FLUORETO DE SODIO SEMANAL 0,2% 500ML MENTA

IODONTOSUL Solução de Fluoreto de Sódio 0,2%, para uso semanal

Item	Unidade	Quantidade	Valor Unitário	Valor Global
127 Sugador	Unidade	1000	R\$ 6,4200	R\$ 6,420,000

Marca: MAX-CLEAN

Fabricante: MAX CLEAN

Modelo / Versão: MAX CLEAN

Descrição Detalhada do Objeto Ofertado: - SUGADOR DESCARTAVEL EM PVC ATOXICO PACOTE COM 40UN - MAX CLEAN

Sugador de saliva, descartável

Item	Unidade	Quantidade	Valor Unitário	Valor Global
136 Pasta moldagem	Unidade	100	R\$ 178,2400	R\$ 17,824,000

Marca: DFL

Fabricante: DFL

Modelo / Versão: CLONAGE

Descrição Detalhada do Objeto Ofertado: - MATERIAL DE MOLDAGEM SILICONE DE CONDENSACAO DENSO 1000G - CLONAGE -

DFL Pasta para moldagem silicone de condensação denso + fluido + catalisador (conjunto completo)

Item	Caixa	Quantidade	Valor Unitário	Valor Global
143 Babador	100,00 UN	1000	R\$ 13,0000	R\$ 13,000,000

Marca: SSPLUS

Fabricante: SSPLUS

Modelo / Versão: SSPLUS

Descrição Detalhada do Objeto Ofertado: - BABADOR DESCARTAVEL 2 CAMADAS BRANCO COM 100 UN - SSPLUS Babador

Item	Total do Fornecedor:	Valor
		R\$ 38.515,0000

08.886.401/0001-00 - DENTAL FREIRE & GOULART LTDA

Item	Descrição	Unidade de Fornecimento	Quantidade	Critério de Valor (*)	Valor Unitário	Valor Global
122	Prilocalina	Tubete 1,80 ML	100	R\$ 123,4800	R\$ 72,0000	R\$ 7.200,0000

Marca: DLA

Fabricante: DLA

Modelo / Versão: DLA

Descrição Detalhada do Objeto Ofertado: Solução anestésica, Cloridrato de Prilocalina 3% + Felipressina 0,03UI/ml

Item	Total do Fornecedor:	Valor
		R\$ 7.200,0000

09.583.781/0001-69 - COMERCIAL MILENIO FIBRELA

Item	Descrição	Unidade de Fornecimento	Quantidade	Critério de Valor (*)	Valor Unitário	Valor Global
163	Álcool etílico	Frasco 1000,00 ML	600	R\$ 8,4400	R\$ 6,5000	R\$ 3.900,0000

Marca: ITAJA

Fabricante: ITAJA

Modelo / Versão: 2021/2021

Descrição Detalhada do Objeto Ofertado: ALCOOL ETÍLICO, TIPO HIDRATADO, TEOR ALCOÓLICO 70%_(70°GL), APRESENTAÇÃO LÍQUIDO

Item	Total do Fornecedor:	Valor
		R\$ 3.900,0000

11.090.481/0001-90 - GUARDIAN DX UNIFORMES E EQUIPAMENTOS DE PROTECAO EIRELI

Item	Descrição	Unidade de Fornecimento	Quantidade	Critério de Valor (*)	Valor Unitário	Valor Global
161	Pulverizador costal manual	Unidade	120	R\$ 194,5300	R\$ 146,8000	R\$ 17.616,0000

Marca: VONDER

Fabricante: VONDER

Modelo / Versão: VONDER

Descrição Detalhada do Objeto Ofertado: "Pulverizador costal manual, material tanque polietileno, capacidade tanque 20, pressão trabalho 15 a 90, diâmetro boca 140, características adicionais lança 600 mm, bico injetado jd-12p"

Item	Total do Fornecedor:	Valor
		R\$ 17.616,0000

13.444.848/0001-51 - CIRURGICA MODELO COMERCIO DE MATERIAIS MEDICOS E HOSPIT

Item	Descrição	Unidade de Fornecimento	Quantidade	Critério de Valor (*)	Valor Unitário	Valor Global
2	Peróxido de hidrogênio (água oxigenada)	Frasco 100,00 ML	1000	R\$ 2,1000	R\$ 2,1000	R\$ 2.100,0000

Marca: RIO

Fabricante: RIO

Modelo / Versão: FRASCO

Descrição Detalhada do Objeto Ofertado: Água oxigenada a 10 volumes

Item	Descrição	Unidade de Fornecimento	Quantidade	Valor
62	Compressa gaze	Pacote 500,00 UN	500	R\$ 15,6700

Marca: CLEAN

Fabricante: CLEAN

Modelo / Versão: PACOTE C 500

Descrição Detalhada do Objeto Ofertado: Compressa de gaze, 7,5 x 7,5cm, c/ 13 fios

Item	Descrição	Unidade de Fornecimento	Quantidade	Valor
126	Cloreto de sódio	Frasco 250,00 ML	500	R\$ 3,2800

Marca: JP

Fabricante: JP

Modelo / Versão: FRASCO 250ML

Descrição Detalhada do Objeto Ofertado: Cloreto de sódio, princípio ativo: 0,9%_ solução injetável, aplicação: sistema fechado

Item	Descrição	Unidade de Fornecimento	Quantidade	Valor
131	Fixador radiológico	Frasco 475,00 ML	100	R\$ 13,3300

250ML

Item	Descrição	Unidade de Fornecimento	Quantidade	Valor
131	Fixador radiológico	Frasco 475,00 ML	100	R\$ 8,9700

EM BRANCO

Item 77

MÉDIA R\$ 260,00
MEDIANA R\$ 85,00
MENOR R\$ 70

Quantidade total de registros: 0
Registros apresentados: 2 a 2

FILTROS APLICADOS

Código Material/Serviço	Identificação do Item de Compra	Ano da Compra
456249, 288553, 467181, 345220, 220530	1602880600137202000002, 1602880600135202000002, 1602880600132202000002, 1540540600106202000025, 1530370600016202000009	2021, 2020

RESULTADO 2

DADOS DA COMPRA

Identificação da Compra: 00106/2020

Número do Item: 00025

Objeto da Compra: Aquisição de material de consumo epi's, material de higiene e outros necessários para o combate a Emergência em Saúde Pública de Importância Nacional (ESPIN) ocasionada pelo novo coronavírus (COVID-19) - amparado pelo Art. 4º da Lei 13.979 de 6 de fevereiro de 2020, para atender diversas unidades da UFMS.

Quantidade Ofertada: 174

Valor Proposto Unitário: -

Valor Unitário do Item: R\$ 85

Código do CATMAT: 456249

Descrição do Item: PROTETOR FACIAL, MATERIAL:POLICARBONATO, COR:INCOLOR, COMPRIMENTO:200 MM, MATERIAL COROA:PLÁSTICO, CARACTERÍSTICAS ADICIONAIS:COROA AJUSTÁVEL E ARTICULADA, TIPO FIXAÇÃO:CARNERIA REGULÁVEL POR CATRACA

Descrição Complementar:

Unidade de Fornecimento: UNIDADE

Modalidade da Compra: Dispensa de Licitação

Forma de Compra: SISPP

Marca: LIBUS

Data do Resultado: 28/09/2020

DADOS DO FORNECEDOR

Nome do Fornecedor: MEDLAB PRODUTOS PARA LABORATORIO LTDA

CNPJ/CPF: 03201601000150

Porte do Fornecedor: Pequena Empresa

DADOS DO ÓRGÃO

Número da UASG: 154054 - FUNDACAO UNIVERS.FEDERAL/MS

Órgão: FUNDACAO UNIVERSIDADE FEDERAL DE MATO G. SUL

Órgão Superior: MINISTERIO DA EDUCACAO

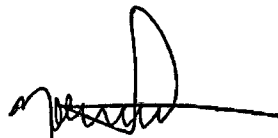
NORMANDA da Nobrega L. Sá
1º Ten. ODT
CRMAM 3533
IdL 110350977-2 MOEB

EM BRANCO

Item 71

MEDIA	MEDIANA	MENOR
R\$ 191,43	R\$ 210,00	R\$ 128

Quantidade total de registros: 0

Registros apresentados: 3 a 3

FILTROS APLICADOS

Código Material/Serviço	Identificação do Item de Compra	Ano da Compra
407080, 407079, 420040	21 of 1809068	2021, 2020

RESULTADO 3

DADOS DA COMPRA

Identificação da Compra: 00941/2020

Número do Item: 00012

Objeto da Compra: Licitação de itens para material de pesquisa odontológicos

Quantidade Ofertada: 1

Valor Proposto Unitário: -

Valor Unitário do Item: R\$ 186

Código do CATMAT: 407080

Descrição do Item: FUNTEIRA ULTRASSOM ODONTOLÓGICO, MATERIAL:AÇO INOXIDÁVEL, MODELO:PONTA CURVA, FINA, C/ REFRIGERAÇÃO, APLICAÇÃO:RASPAGEM / REMOÇÃO DE TÁRTARO, COMPATIBILIDADE:ENCAIXE ESPECÍFICO, CARACTERÍSTICAS ADICIONAIS:P/ ALISAMENTO RADICULAR

Descrição Complementar:

Unidade de Fornecimento: UNIDADE

Modalidade da Compra: Dispensa de Licitação

Forma de Compra: SISPP

Marca: SM

Data do Resultado: 11/12/2020

DADOS DO FORNECEDOR

Nome do Fornecedor: ENDOETC PRODUTOS PARA ODONTOLOGIA LTDA

CNPJ/CPF: 16602936000122

Porte do Fornecedor: Não Informado

DADOS DO ÓRGÃO

Número da UASG: 153163 MEC - UNIV. FED. DE SANTA CATARINA - SC

Órgão: UNIVERSIDADE FEDERAL DE SANTA CATARINA

Órgão Superior: MINISTERIO DA EDUCACAO

GUSTAVO DOURADO M. Gomes
Capitão - Dentista
CRO-PE 8822
Idt. 0700218030 MD/EB

EM BRANCO

Painel de Preços

MINISTÉRIO DA ECONOMIA

MEDIA

R\$ 14,40

MEDIAN

R\$ 13,85

MEDIA

R\$ 13,50

432201

2020, 2021

Identificação da Compra	Numero do Item	Modalidade	Código do Item	Descrição do Item	Descrição Complementar	Unidade de Fornecimento	Quantidade Ofertada	Valor Unitário	Fornecedor	Órgão	UASG	Data da Compra
			000000	PREÇO MED		UNIDADE	10	R\$ 14,40	PREÇO MED	MINISTÉRIO DA ECONOMIA	000000	
			000000	MEDIA		UNIDADE	10	R\$ 13,85	PREÇO MED	MINISTÉRIO DA ECONOMIA	000000	
			000000	MEDIA		UNIDADE	10	R\$ 13,50	PREÇO MED	MINISTÉRIO DA ECONOMIA	000000	

WILLIAM J. SANCHEZ
1423 554 5944

HOSPITAL MILITAR DE AREA DE RECIFE - SALC
FOLHA: 37
ASSINATURA

EM BRANCO

Fique ligado na Dental Cremer!
Novidades e ofertas exclusivas em primeira mão!

Não, obrigado **dental** Eu quero!

Powered by Pushnews

Home | Bráquete de Aço Roth Standard 022 - Morelli

Digite o que você procura

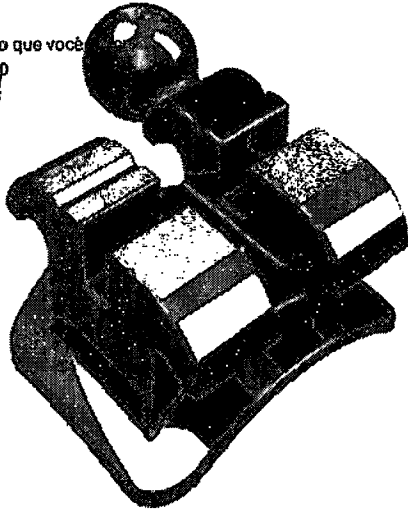

Bráquete de Aço Roth Standard 022 - Morelli

Cod. de Referência: DC19136

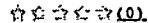

Avale este produto

Embalagem com 10 unidades. Com gancho nos caninos e pré-molares.

A partir de

R\$16,00

Condições de Pagamento [+]

13 Gch (1010220) 414059

R\$16,00



1

Comprar >

Fique ligado na Dental Cremer!
Novidades e ofertas exclusivas em primeira mão!

Não, obrigado **dental** Eu quero!

Powered by Pushnews

Baixe nosso App



Cartão de Crédito
Parcele em até 12x sem juros

Boleto a prazo
Parcele em até 6x sem juros

Boleto à vista
Ganhe 3% de desconto

Copyright © 2019 - Todos os direitos reservados | www.dentalcremer.com.br | Dental Cremer Produtos Odontológicos S.A. | CNPJ: 14.190.675/0001-55 | Rua das Missões, 674 - 2º andar - Ponta Aguda - Blumenau - Santa Catarina - CEP 89051-001 | Autorizações de Funcionamento ANVISA - Medicamentos: 1.09.245-3, Produtos para Saúde (Correlatos): 8.08.576-8, 8.10.706-3, Saneantes Domissanitários: 3.05.135-4, Perfumes/Produtos de Higiene/Cosméticos: 2.06.387-3 | CNPJ: 14.190.675/0002-36 | Av. das Indústrias Antônio Conrado de Oliveira, 90 - Galpão 03 - Distrito Industrial - Itapeva - Minas Gerais - CEP 37655-000 - Farmacêutica responsável: Paola de Souza Foltran - CRF/MG nº 38.001 | CNPJ: 14.190.675/0003-17 | Av. das Indústrias Antônio Conrado de Oliveira, 90 - Galpão 04 - Distrito Industrial - Itapeva - Minas Gerais - CEP 37655-000 - Farmacêutico responsável: Diego Diônata da Rosa - CRF/MG nº 31666. Política de Privacidade e Segurança - Fotos meramente ilustrativas - Os preços e condições da loja virtual estão sujeitos a alterações. Em caso de divergência de preços no site, o valor válido é o do Carrinho de Compra.

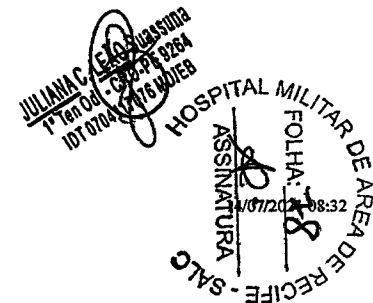

EM BRANCO

9 km 3

(https://www.dentalmedsul.com.br/fabricante/morelli) **BRAQUETE METALICO ROTH STANDARD 0,022" - MORELLI**

SKU 26.2037

☆☆☆☆☆ **AVALIE**

Embalagem com 10 unidades.

POSIÇÃO

CANI. S/D c/ GANCHO

R\$ 16,00

QUANTIDADE

1

ADICIONAR AO CARRINHO



INFORMAÇÕES

DESCRIÇÃO DO PRODUTO:

Embalagem com 10 unidades. Com gancho.

CARACTERÍSTICAS:

- Base e aletas soldadas.
- Tamanho convencional.
- Validade: 10 anos.
- Registro na ANVISA: 10396830037.

INDICAÇÕES:

Dispositivo de correção ortodôntico.

Cookies: A Dental Med Sul utiliza cookies para personalizar conteúdos e melhorar a sua experiência no site. Ao continuar navegando, você concorda com a nossa Política de Privacidade (https://www.dentalmedsul.com.br/PoliticaDePrivacidade).

[continuar e fechar](#)

INDIQUE A UM AMIGO

ENTRE
OU

0800 941 2490 | Blog (https://blog.dentalmedsul.com.br/) | Sobre nós (/QuemSomos)

Trabalhe conosco (/trabalhe-conosco)

Home (https://www.dentalmedsul.com.br/) > Promoções Luvas (https://www.dentalmedsul.com.br/promocao-luvas) (https://www.dentalmedsul.com.br/)

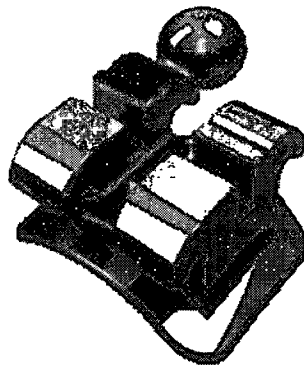

Cookies: A Dental Med Sul utiliza cookies para personalizar conteúdos e melhorar a sua experiência no site. Ao continuar navegando, você concorda com a nossa Política de Privacidade (https://www.dentalmedsul.com.br/PoliticaDePrivacidade).

[continuar e fechar](#)



ENTRE
OU

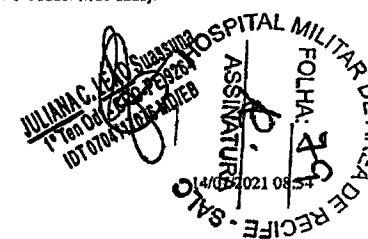

SEGURANÇA

REDES SOCIAIS

FORMAS DE PAGAMENTO

DENTAL MED SUL ARTIGOS ODONTOLÓGICOS LTDA 02477571/0001-47 RUA ANNE FRANK, 5223 BOQUEIRÃO
CURITIBA PR 81.730-010

(https://www.traycorp.com.br/lp-ecommerce-alta-performance/?utm_source=DentalMedsul-Loja&utm_medium=loja&utm_campaign=RodapeAdmin&utm_term=loja)

© Eventuais promoções, descontos e prazos de pagamento expostos aqui são válidos apenas para compras via site. Em caso de divergência de preço no site, o valor válido é o do carrinho de compras. As fotos são meramente ilustrativas e de propriedade da loja, bem como textos e layouts aqui veiculados. É proibida a utilização total ou parcial sem nossa autorização. Promoções válidas enquanto durarem os estoques. Os preços estão sujeitos a alterações sem aviso prévio.

Cookies: A Dental Med Sul utiliza cookies para personalizar conteúdos e melhorar a sua experiência no site. Ao continuar navegando, você concorda com a nossa Política de Privacidade (<https://www.dentalmedsul.com.br/PoliticaDePrivacidade>).

continuar e fechar



ENTRE
OU

JULIANA C. LEAD SHASSUNA
1º Tm Ode - CKO-PE 9284
10/07/2021 08:34

Item 1

0

O que você está procurando?

Q

HOME | ORTODONTIA | BRAQUETES

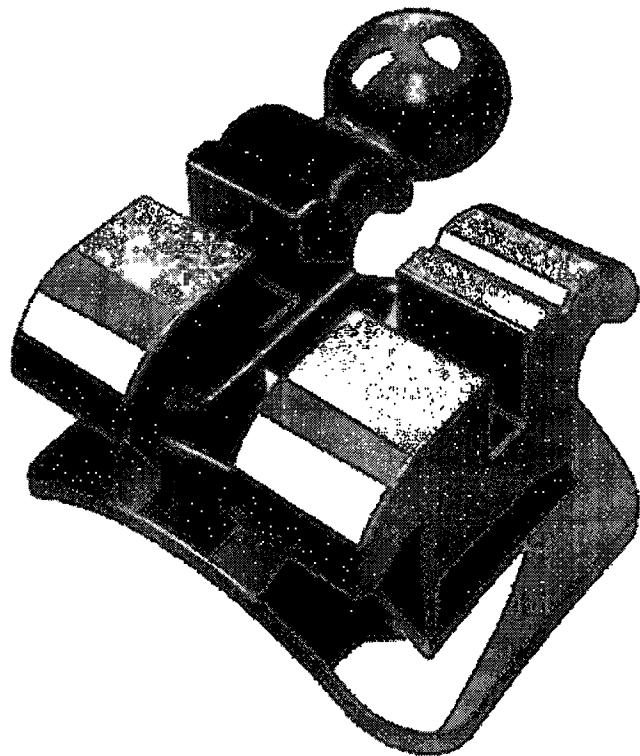

Compartilhe esse produto

Bráquete de Aço Roth Standard 022 c/10 Com Gancho – Morelli - BRAQ ROTH STAND 022 13 ANG 13 C/G - 13 C/G (13°) - 10.10.220

Código: 7690

RS\$ 16,00

FORMAS DE PAGAMENTO

SELECIONE O NÚMERO

10.10.224	10.10.220	10.10.203	10.10.202	10.10.221	10.10.208	16 10 229	10.10.230	10.10.228	10.10.204	10.10.231
10.10.201	10.10.225	10.10.228	10.10.218	10.10.200	10.10.227	10.10.212	10.10.222	10.10.207	10.10.223	10.10.208
10.10.206	10.10.214									

SELECIONE O TAMANHO

14/15 C/G	13 C/G (13°)	22	12	23 C/G (13°)	23 (13°)	34 C/G	45 C/G	43 C/G	19 (13°)	35 C/G	21	24/25 C/G
44 C/G	25/45	11	33 C/G	43	13 C/G (9°)	23 (9°)	23 C/G (9°)	14/15/24/25	13 ESPECIAL	34/44		

COMPRAR

CALCULAR FRETE

OK

NÃO SELEVE CEP

DESCRIÇÃO

QUEM VIU, VIU TAMBÉM

QUEM VIU, COMPROU TAMBÉM

QUEM COMPROU, COMPROU TAMBÉM

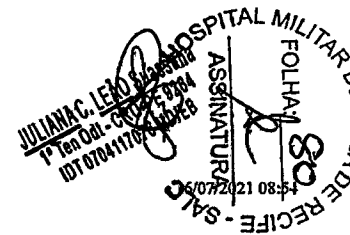

Cadastre-se e receba novidades no seu e-mail

Nome

E-mail

Institucional

- [Sobre a Dentalshop](#)
- [Condição Extras](#)
- [Política de Privacidade](#)
- [Política de Devolução](#)
- [Trabalhe Conosco](#)
- [Acadêmico e Pós-Graduação](#)
- [Cursos](#)

Atendimento ao Cliente

[Tele vendas](#)
0800 802 5400

[WhatsApp](#)
(51) 3393-2858

Fale Conosco

2ª via boleto/tele vendas



Formas de pagamento



Em até 6x sem juros.
3% de desconto no boleto.
evento para Todos e Ação Histórico

Selos e segurança



Dentalshop Produtos Odontológicos LTDA | CNPJ 01.528.599/0001-04
Endereço: Avenida Doutor Szeferedo Azambuja Vieira, 101, Marechal Rondon, Canoas - RS, CEP: 92.020-020, Brasil Telefone: (51) 3075-5400.
Fotos meramente ilustrativas. Os preços e condições de loja virtual estão sujeitos a alterações.
Em caso de divergência de preços no site, o valor válido é o do Carrinho de Compra.

JULIANA C. LEAO Silveira
1ª Ten OAB - CRP/RS 9264
IDT 070447078 MD/EB

itm 2

MÉDIA
R\$ 15,37

MEDIANA
R\$ 11,55

MENOR
R\$ 11,002

FILTROS APLICADOS

Código Material/Serviço Ano da Compra
431661 2020, 2021

Quantidade total de registros: 5
Registros apresentados: 1 a 5

Identificação da Compra	Número do Item	Modalidade	Código do CATMAT	Descrição do Item	Descrição Complementar	Unidade de Fornecimento	Quantidade Ofertada	Valor Unitário	Fornecedor	Órgão	UASG	Data da Compra
00006/2020	00691	Pregão	431661	BRAQUETE		UNIDADE	37	R\$11,002	LUIZ GOULART & CIA LTDA	COMANDO DO EXERCITO	160241 - ODONTOCLINICA CENTRAL DO EXERCITO	02/03/2021
00007/2021	00199	Pregão	431661	BRAQUETE		UNIDADE	42	R\$11,40	ROFEMAX IMPORTADORA DE EMBALAGENS EIRELI	COMANDO DO EXERCITO	160242 - BASE ADMINISTRATIVA DO COMPLEXO DE SAÚDE RJ	08/06/2021
00030/2021	00009	Pregão	431661	BRAQUETE		UNIDADE	20	R\$11,55	ROFEMAX IMPORTADORA DE EMBALAGENS EIRELI	MINISTERIO DEFESA	112408 - HOSPITAL DAS FORCAS ARMADAS	09/06/2021
01011/2021	00063	Pregão	431661	BRAQUETE		UNIDADE	5	R\$11,88	DENTAL SUL PRODUTOS ODONTOLOGICOS EIRELI	COMANDO DA AERONAUTICA	120060 - ACADEMIA DA FORCA AEREA	18/06/2021
00004/2021	00091	Pregão	431661	BRAQUETE		UNIDADE	90	R\$31	LUIZ GOULART & CIA LTDA	COMANDO DO EXERCITO	160242 - BASE ADMINISTRATIVA DO COMPLEXO DE SAÚDE RJ	08/06/2021

EM BRANCO

(1

1

(<https://www.dentalspeed.com/carrinho>)

Baixe nosso App



(<https://www.ebit.com.br/dental-speed/selo>)



(<https://www.lojaconfiavel.com/dentalspeed>)

Compre também pelo **0800 701 6870** (tel:08007016870)
Segunda a Sexta-feira, das 9h às 19h, e Sábado, das 9h às 13h.



Para melhor atender nossos clientes, não vendemos por atacado e reservamo-nos o direito de limitar, por cliente, a quantidade dos produtos anunciados. Preços, ofertas e condições exclusivos para internet e tele vendas, válidos durante dia de hoje, podendo sofrer alterações sem prévia notificação. Copyright © 2003-2021 <https://www.dentalspeed.com/>, TODOS OS DIREITOS RESERVADOS. Algumas ilustrações por Storles by Freepik. Imagens de produtos meramente ilustrativas. Os produtos e impressos Dental Speed são para uso próprio dos cirurgiões-dentistas. Vendas exclusivas por telefone e internet. Não trabalhamos com representantes ou outros canais de venda. Revenda Proibida. Dental Speed | Quantity Serviço e Comércio de Produtos Para Saúde SA | CNPJ 13.612.214/0001-60 Rua Senador Carlos Gomes de Oliveira, 800, GP 04. Distrito Industrial - CEP 88104-785 - São José-SC. Responsáveis Técnicas: Mariana Vianna Kunzler | CRF-SC 4183 | Manoela Kluppel Riekes | CRF-SC 15353 | Nº Autorização ANVISA: Medicamentos 1.09.024-0 Produtos para saúde 8.08.018-3 Saneantes 3.05.080-3 Cosméticos 2.09.568-8

Políticas alteradas. Para sua maior segurança, atualizamos as Políticas de Privacidade (<https://www.dentalspeed.com/tira-duvidas/politica-de-privacidade>) do site. Ao continuar navegando nele, entendemos que você está ciente e de acordo com elas.

Li e aceito as Políticas de Privacidade e Termos de Uso.

JULIANA DE ARAÚJO Suassuna
1ª Ten. Adv. SRO. PE 928
IDT 910417036 MREB
ASSINATURA
FOLHA: 82
BATALHÃO MILITAR DE AVIAÇÃO DE REFORTE - SAIC

Item 2

Olá, Dra. JULIANA. O que você procura?

(<https://www.dentalspeed.com/familia/braquete-metalico-roth-standard-0...>)

Bráquete Metálico Roth Standard 0,022" - Reposição MORELLI

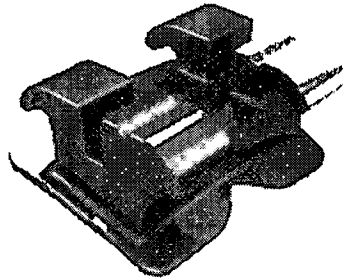

6239 - Reposição Roth Standard 0,022" - 1ª Pré-Molar Inf Dir e Esq Dente 34 e 44 - 10.10.214
Embalagem c/ 10 unidades. Saiba Mais (<https://www.dentalspeed.com/produto/reposicao-roth-standard-0022-1-pre-molar-inferior-direito-e-esquerdo-1010214-morelli>)

Por apenas
RS 13,70

QUANTIDADE
1

comprar

6239 - Reposição Roth Standard 0,022" - 2ª Pré-Molar Inf Dir e Esq Dente 35 e 45 - 10.10.216
Embalagem c/ 10 unidades. Saiba Mais (<https://www.dentalspeed.com/produto/reposicao-roth-standard-0022-2-pre-molar-inferior-direito-e-esquerdo-1010216-morelli>)

Por apenas
RS 13,70

Políticas alteradas. Para sua maior segurança, atualizamos as Políticas de Privacidade (https://www.dentalspeed.com/tira_duvidas/politica-de-privacidade) do site. Ao continuar navegando nele, entendemos que você está ciente e de acordo com elas.

Li e aceito as Políticas de Privacidade e Termos de Uso.

(t

(<https://www.dentalspeed.com/familia/braquete-metalico-roth-standard-0...>)

Políticas alteradas. Para sua maior segurança, atualizamos as Políticas de Privacidade (https://www.dentalspeed.com/tira_duvidas/politica-de-privacidade) do site. Ao continuar navegando nele, entendemos que você está ciente e de acordo com elas.

Li e aceito as Políticas de Privacidade e Termos de Uso.

JULIANA C. LEAL
P Ten Dir - FTO-PE 12RA
IDT 07041100100107EB
HOSPITAL MILITAR DE
FOLHA: 10.
ASSINATURA
RECIFE - SAO
14/07/2021 08:25

dental



Home | Bráquete de Aço Roth Standard 022 - Morelli

Digite o que você procura

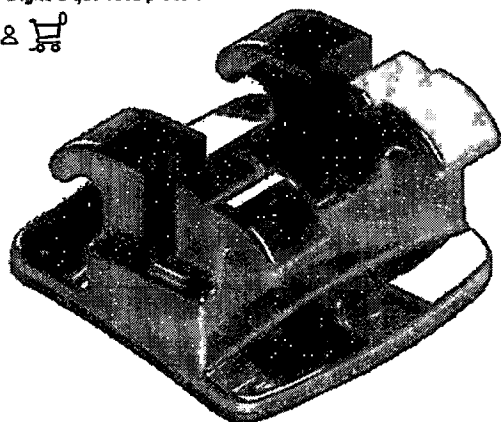

Bráquete de Aço Roth Standard 022 - Morelli

Cod. de Referência: DC12060 ★★★★★ (2) [Veja opiniões de quem já comprou](#)

Embalagem com 10 unidades. Sem gancho.

A partir de

R\$13,00

Condições de Pagamento [+]

11 (1010200) (C6d. 413922)

R\$13,70



1



Comprar >

dental



[Acompanhe seu Pedido](#)

[Atualizar Boleto](#)

[Política Comercial](#)

[Política de Privacidade](#)



Baixe nosso App



Cartão de Crédito
Parcela em até 12x sem juros

Boleto a prazo
Parcela em até 6x sem juros

Boleto à vista
Ganhe 3% de desconto

Copyright © 2019 - Todos os direitos reservados | www.dentalcremer.com.br | Dental Cremer Produtos Odontológicos S.A. | CNPJ: 14.190.675/0001-55 | Rua das Missões, 674 - 2º andar - Ponta Aguda - Blumenau - Santa Catarina - CEP 89051-001 | Autorizações de Funcionamento ANVISA - Medicamentos: 1.09.245-3, Produtos para Saúde (Correlatos): 8.08.576-8, 8.10.706-3, Saneantes Domissanitários: 3.05.135-4, Perfumes/Produtos de Higiene/Cosméticos: 2.06.387-3 | CNPJ: 14.190.675/0002-36 | Av. das Indústrias Antônio Conrado de Oliveira, 90 - Galpão 03 - Distrito Industrial - Itapeva - Minas Gerais - CEP 37655-000 - Farmacêutica responsável: Paola de Souza Foltran - CRF/MG nº 38.001 | CNPJ: 14.190.675/0003-17 | Av. das Indústrias Antônio Conrado de Oliveira, 90 - Galpão 04 - Distrito Industrial - Itapeva - Minas Gerais - CEP 37655-000 - Farmacêutico responsável: Diego Diônata da Rosa - CRF/MG nº 31666. Política de Privacidade e Segurança - Fotos meramente ilustrativas - Os preços e condições da loja virtual estão sujeitos a alterações. Em caso de divergência de preços no site, o valor válido é o do Carrinho de Compra.

JULIANA C. LEAO SILVA
1ª Ten. Odt. - OBT. 1585
14/07/2021
INSTRUMENTAÇÃO
FOLHA: 03
14/07/2021
SALVO RECÍPICO DE ÁREA DE RECÍPICO

EM BRANCO

(https://www.dentalmedsul.com.br/fabricante/morelli)
BRAQUETE METALICO ROTH STANDARD 0,022 - MORELLI

SKU 26.2031

☆☆☆☆☆ AVALIE

Embalagem com 10 unidades. Sem gancho.

POSIÇÃO

CANI. S/D

~~RS 13,70~~

Produto Indisponível

QUANTIDADE

1

Avise-me quando chegar

Insira seu E-mail

AVISAR POR E

INFORMAÇÕES

DESCRIÇÃO DO PRODUTO:

Embalagem com 10 unidades. Sem gancho.

CARACTERÍSTICAS:

- Base e aletas soldadas.
- Tamanho convencional.
- Validade: 10 anos.
- Registro na ANVISA: 10396830037.

INDICAÇÕES:

Cookies: A Dental Med Sul utiliza cookies para personalizar conteúdos e melhorar a sua experiência no site. Ao continuar navegando, você concorda com a nossa Política de Privacidade (https://www.dentalmedsul.com.br/PoliticaPrivacidade).

Dispositivo de correção ortodôntico.

continuar e fechar

0800 941 2490 | Blog (https://blog.dentalmedsul.com.br/) | Sobre nós (/QuemSomos)

Trabalhe conosco (/trabalhe-conosco)

Home (https://www.dentalmedsul.com.br/) > Promoções (https://www.dentalmedsul.com.br/promocao-luvas) (https://www.dentalmedsul.com.br/)

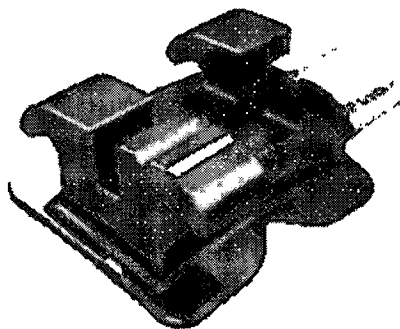

Cookies: A Dental Med Sul utiliza cookies para personalizar conteúdos e melhorar a sua experiência no site. Ao continuar navegando, você concorda com a nossa Política de Privacidade (https://www.dentalmedsul.com.br/PoliticaPrivacidade).

continuar e fechar



ENTRE
OU

JULIANA C. KENNER
1º Ten. Cdr. PAT. DE SAU
07/07/2021 08:35
ASSINATURA
FOLHA: 8
DE RECIFE - SAU

SOBRE NÓS

SE

AJUDA E SUPORTE

RE

RE

SC

FORMAS DE PAGAMENTO

SC

DENTAL MED SUL ARTIGOS ODONTOLOGICOS LTDA 02477571/0001-47 RUA ANNE FRANK, 5223 BOQUEIRÃO
CURITIBA PR 81.730-010

(https://www.traycorp.com.br/lp-ecommerce-alta-performance/?utm_source=DentalMedsul-Loja&utm_medium=loja&utm_campaign=RodapeAdmin&utm_term=loja)

© Eventuais promoções, descontos e prazos de pagamento expostos aqui são válidos apenas para compras via site. Em caso de divergência de preço no site, o valor válido é o do carrinho de compras. As fotos são meramente ilustrativas e de propriedade da loja, bem como textos e layouts aqui veiculados. É proibida a utilização total ou parcial sem nossa autorização. Promoções válidas enquanto durarem os estoques. Os preços estão sujeitos a alterações sem aviso prévio.

Cookies: A Dental Med Sul utiliza cookies para personalizar conteúdos e melhorar a sua experiência no site. Ao continuar navegando, você concorda com a nossa Política de Privacidade (<https://www.dentalmedsul.com.br/PoliticaPrivacidade>).

[continuar e fechar](#)



ENTRE
OU

JULIANO CALEÃO Suassuna
1º Tenente CRM-PE 926A
IDT 07411276 M01EB

MÉDIA
R\$ 8,21

MEDIANA
R\$ 8,06

MENOR
R\$ 7,39

FILTROS APLICADOS

Código Material/Serviço Ano da Compra
432579 2021

Quantidade total de registros: 213
Registros apresentados: 1 a 50

Identificação da Compra	Número do Item	Modalidade	Código do CATMAT	Descrição do Item	Descrição Complementar	Unidade de Fornecimento	Quantidade Ofertada	Valor Unitário	Fornecedor	Órgão	UASG	Data da Compra
00081/2020	00215	Pregão	432579	BANDA ORTODÔNTICA		UNIDADE	70	R\$7,39	E.C. DOS SANTOS COMERCIAL EIRELI	COMANDO DA MARINHA	771300 - CENTRO DE OBTENCAO DA MARINHA/RJ	09/06/2021
00081/2020	00221	Pregão	432579	BANDA ORTODÔNTICA		UNIDADE	90	R\$7,39	E.C. DOS SANTOS COMERCIAL EIRELI	COMANDO DA MARINHA	771300 - CENTRO DE OBTENCAO DA MARINHA/RJ	09/06/2021
00004/2021	00049	Pregão	432579	BANDA ORTODÔNTICA		EMBALAGEM 10,00 UN	21	R\$7,54	LUIZ GOULART & CIA LTDA	COMANDO DO EXERCITO	160242 - BASE ADMINISTRATIVA DO COMPLEXO DE SAÚDE RJ	08/06/2021
00004/2021	00050	Pregão	432579	BANDA ORTODÔNTICA		EMBALAGEM 10,00 UN	24	R\$7,58	LUIZ GOULART & CIA LTDA	COMANDO DO EXERCITO	160242 - BASE ADMINISTRATIVA DO COMPLEXO DE SAÚDE RJ	08/06/2021
00006/2020	00084	Pregão	432579	BANDA ORTODÔNTICA		EMBALAGEM 10,00 UN	6	R\$7,60	STELIO R DA SILVA ARTIGOS DENTARIOS LTDA	COMANDO DO EXERCITO	160241 - ODONTOCLINICA CENTRAL DO EXERCITO	02/03/2021
00006/2020	00081	Pregão	432579	BANDA ORTODÔNTICA		EMBALAGEM 10,00 UN	14	R\$7,60	STELIO R DA SILVA ARTIGOS DENTARIOS LTDA	COMANDO DO EXERCITO	160241 - ODONTOCLINICA CENTRAL DO EXERCITO	02/03/2021
00006/2020	00061	Pregão	432579	BANDA ORTODÔNTICA		EMBALAGEM 10,00 UN	33	R\$7,60	STELIO R DA SILVA ARTIGOS DENTARIOS LTDA	COMANDO DO EXERCITO	160241 - ODONTOCLINICA CENTRAL DO EXERCITO	02/03/2021

Relatório gerado dia: 27/07/2021 às 16:36
Fonte: paineldeprecos.planejamento.gov.br

HOSPITAL MILITAR DE ANÁLIA DE AMEAL
FOLHA: 85
ASSINATURA
JULIANA OLIVEIRA SILVA
1ª Ten Cel 1501-PE 9261
IDT 0704 R700-INDICED

EM BRANCO

00006/2020	00082	Pregão	432579	BANDA ORTODÔNTICA	EMBALAGEM 10,00 UN	9	R\$7,60	STELIO R DA SILVA ARTIGOS DENTARIOS LTDA	COMANDO DO EXERCITO	160241 - ODONTOCLINICA CENTRAL DO EXERCITO	02/03/2021
00006/2020	00083	Pregão	432579	BANDA ORTODÔNTICA	EMBALAGEM 10,00 UN	9	R\$7,60	STELIO R DA SILVA ARTIGOS DENTARIOS LTDA	COMANDO DO EXERCITO	160241 - ODONTOCLINICA CENTRAL DO EXERCITO	02/03/2021
00004/2021	00051	Pregão	432579	BANDA ORTODÔNTICA	EMBALAGEM 10,00 UN	24	R\$7,60	LUIZ GOULART & CIA LTDA	COMANDO DO EXERCITO	160242 - BASE ADMINISTRATIVA DO COMPLEXO DE SAÚDE RJ	08/06/2021
00004/2021	00052	Pregão	432579	BANDA ORTODÔNTICA	EMBALAGEM 10,00 UN	32	R\$7,60	LUIZ GOULART & CIA LTDA	COMANDO DO EXERCITO	160242 - BASE ADMINISTRATIVA DO COMPLEXO DE SAÚDE RJ	08/06/2021
00004/2021	00053	Pregão	432579	BANDA ORTODÔNTICA	EMBALAGEM 10,00 UN	32	R\$7,60	LUIZ GOULART & CIA LTDA	COMANDO DO EXERCITO	160242 - BASE ADMINISTRATIVA DO COMPLEXO DE SAÚDE RJ	08/06/2021
00004/2021	00055	Pregão	432579	BANDA ORTODONTICA	EMBALAGEM 10,00 UN	32	R\$7,60	LUIZ GOULART & CIA LTDA	COMANDO DO EXERCITO	160242 - BASE ADMINISTRATIVA DO COMPLEXO DE SAÚDE RJ	08/06/2021
00004/2021	00054	Pregão	432579	BANDA ORTODÔNTICA	EMBALAGEM 10,00 UN	32	R\$7,60	LUIZ GOULART & CIA LTDA	COMANDO DO EXERCITO	160242 - BASE ADMINISTRATIVA DO COMPLEXO DE SAÚDE RJ	08/06/2021
00006/2020	00065	Pregão	432579	BANDA ORTODÔNTICA	EMBALAGEM 10,00 UN	9	R\$7,63	LUIZ GOULART & CIA LTDA	COMANDO DO EXERCITO	160241 - ODONTOCLINICA CENTRAL DO EXERCITO	02/03/2021
00006/2020	00077	Pregão	432579	BANDA ORTODÔNTICA	EMBALAGEM 10,00 UN	51	R\$7,63	LUIZ GOULART & CIA LTDA	COMANDO DO EXERCITO	160241 - ODONTOCLINICA CENTRAL DO EXERCITO	02/03/2021
00006/2020	00067	Pregão	432579	BANDA ORTODÔNTICA	EMBALAGEM 10,00 UN	12	R\$7,63	LUIZ GOULART & CIA LTDA	COMANDO DO EXERCITO	160241 - ODONTOCLINICA CENTRAL DO EXERCITO	02/03/2021
00006/2020	00071	Pregão	432579	BANDA ORTODÔNTICA	EMBALAGEM 10,00 UN	14	R\$7,63	LUIZ GOULART & CIA LTDA	COMANDO DO EXERCITO	160241 - ODONTOCLINICA CENTRAL DO EXERCITO	02/03/2021
00006/2020	00076	Pregão	432579	BANDA ORTODÔNTICA	EMBALAGEM 10,00 UN	51	R\$7,63	LUIZ GOULART & CIA LTDA	COMANDO DO EXERCITO	160241 - ODONTOCLINICA CENTRAL DO EXERCITO	02/03/2021
00006/2020	00069	Pregão	432579	BANDA ORTODÔNTICA	EMBALAGEM 10,00 UN	13	R\$7,63	LUIZ GOULART & CIA LTDA	COMANDO DO EXERCITO	160241 - ODONTOCLINICA CENTRAL DO EXERCITO	02/03/2021
00006/2020	00073	Pregão	432579	BANDA ORTODÔNTICA	EMBALAGEM 10,00 UN	63	R\$7,63	LUIZ GOULART & CIA LTDA	COMANDO DO EXERCITO	160241 - ODONTOCLINICA CENTRAL DO EXERCITO	02/03/2021
00006/2020	00068	Pregão	432579	BANDA ORTODÔNTICA	EMBALAGEM 10,00 UN	9	R\$7,63	LUIZ GOULART & CIA LTDA	COMANDO DO EXERCITO	160241 - ODONTOCLINICA CENTRAL DO EXERCITO	02/03/2021

Relatório gerado dia: 27/07/2021 às 16:36
 Fonte: paineldeprecos.planejamento.gov.br

HOSPITAL MILITAR
 ASSINATURA
 JULIANA C. LEAL SBRASSINGA
 1ª Ten Dan (A) PE 9264
 IDT 0704 12/06/2018
 FOLHA: 86
 DE RECIFE

EM BRANCO

00006/2020	00070	Pregão	432579	BANDA ORTODÔNTICA	EMBALAGEM 10,00 UN	11	R\$7,63	LUIZ GOULART & CIA LTDA	COMANDO DO EXERCITO	160241 - ODONTOCLINICA CENTRAL DO EXERCITO	02/03/2021
00006/2020	00063	Pregão	432579	BANDA ORTODÔNTICA	EMBALAGEM 10,00 UN	9	R\$7,63	LUIZ GOULART & CIA LTDA	COMANDO DO EXERCITO	160241 - ODONTOCLINICA CENTRAL DO EXERCITO	02/03/2021
00006/2020	00080	Pregão	432579	BANDA ORTODÔNTICA	EMBALAGEM 10,00 UN	9	R\$7,63	LUIZ GOULART & CIA LTDA	COMANDO DO EXERCITO	160241 - ODONTOCLINICA CENTRAL DO EXERCITO	02/03/2021
00006/2020	00079	Pregão	432579	BANDA ORTODÔNTICA	EMBALAGEM 10,00 UN	18	R\$7,63	LUIZ GOULART & CIA LTDA	COMANDO DO EXERCITO	160241 - ODONTOCLINICA CENTRAL DO EXERCITO	02/03/2021
00006/2020	00074	Pregão	432579	BANDA ORTODÔNTICA	EMBALAGEM 10,00 UN	63	R\$7,63	LUIZ GOULART & CIA LTDA	COMANDO DO EXERCITO	160241 - ODONTOCLINICA CENTRAL DO EXERCITO	02/03/2021
00006/2020	00072	Pregão	432579	BANDA ORTODÔNTICA	EMBALAGEM 10,00 UN	63	R\$7,63	LUIZ GOULART & CIA LTDA	COMANDO DO EXERCITO	160241 - ODONTOCLINICA CENTRAL DO EXERCITO	02/03/2021
00006/2020	00075	Pregão	432579	BANDA ORTODÔNTICA	EMBALAGEM 10,00 UN	63	R\$7,63	LUIZ GOULART & CIA LTDA	COMANDO DO EXERCITO	160241 - ODONTOCLINICA CENTRAL DO EXERCITO	02/03/2021
00006/2020	00064	Pregão	432579	BANDA ORTODÔNTICA	EMBALAGEM 10,00 UN	9	R\$7,63	LUIZ GOULART & CIA LTDA	COMANDO DO EXERCITO	160241 - ODONTOCLINICA CENTRAL DO EXERCITO	02/03/2021
00006/2020	00062	Pregão	432579	BANDA ORTODÔNTICA	EMBALAGEM 10,00 UN	13	R\$7,63	LUIZ GOULART & CIA LTDA	COMANDO DO EXERCITO	160241 - ODONTOCLINICA CENTRAL DO EXERCITO	02/03/2021
00006/2020	00078	Pregão	432579	BANDA ORTODÔNTICA	EMBALAGEM 10,00 UN	18	R\$7,63	LUIZ GOULART & CIA LTDA	COMANDO DO EXERCITO	160241 - ODONTOCLINICA CENTRAL DO EXERCITO	02/03/2021
00006/2020	00066	Pregão	432579	BANDA ORTODÔNTICA	EMBALAGEM 10,00 UN	9	R\$7,63	LUIZ GOULART & CIA LTDA	COMANDO DO EXERCITO	160241 - ODONTOCLINICA CENTRAL DO EXERCITO	02/03/2021
00006/2020	00060	Pregão	432579	BANDA ORTODÔNTICA	EMBALAGEM 10,00 UN	26	R\$7,65	STELIO R DA SILVA ARTIGOS DENTARIOS LTDA	COMANDO DO EXERCITO	160241 - ODONTOCLINICA CENTRAL DO EXERCITO	02/03/2021
00006/2020	00053	Pregão	432579	BANDA ORTODÔNTICA	EMBALAGEM 10,00 UN	18	R\$7,65	STELIO R DA SILVA ARTIGOS DENTARIOS LTDA	COMANDO DO EXERCITO	160241 - ODONTOCLINICA CENTRAL DO EXERCITO	02/03/2021
00006/2020	00050	Pregão	432579	BANDA ORTODÔNTICA	EMBALAGEM 10,00 UN	11	R\$7,65	STELIO R DA SILVA ARTIGOS DENTARIOS LTDA	COMANDO DO EXERCITO	160241 - ODONTOCLINICA CENTRAL DO EXERCITO	02/03/2021
00006/2020	00054	Pregão	432579	BANDA ORTODÔNTICA	EMBALAGEM 10,00 UN	63	R\$7,65	STELIO R DA SILVA ARTIGOS DENTARIOS LTDA	COMANDO DO EXERCITO	160241 - ODONTOCLINICA CENTRAL DO EXERCITO	02/03/2021

Relatório gerado dia: 27/07/2021 às 16:36
 Fonte: paineldeprecos.planejamento.gov.br

JULIANA (15) Substitua
 1º Ten. do Exército PE 9284
 IDT 01041016 MD/EB
 ASSINATURA
 FOLHA: 22
 HOSPITAL MILITAR DE RECIFE - SALC

EM BRANCO

00006/2020	00049	Pregão	432579	BANDA ORTODÔNTICA	EMBALAGEM 10,00 UN	12	R\$7,65	STELIO R DA SILVA ARTIGOS DENTARIOS LTDA	COMANDO DO EXERCITO	160241 - ODONTOCLINICA CENTRAL DO EXERCITO	02/03/2021
00006/2020	00056	Pregão	432579	BANDA ORTODÔNTICA	EMBALAGEM 10,00 UN	63	R\$7,65	STELIO R DA SILVA ARTIGOS DENTARIOS LTDA	COMANDO DO EXERCITO	160241 - ODONTOCLINICA CENTRAL DO EXERCITO	02/03/2021
00006/2020	00059	Pregão	432579	BANDA ORTODÔNTICA	EMBALAGEM 10,00 UN	36	R\$7,65	STELIO R DA SILVA ARTIGOS DENTARIOS LTDA	COMANDO DO EXERCITO	160241 - ODONTOCLINICA CENTRAL DO EXERCITO	02/03/2021
00006/2020	00058	Pregão	432579	BANDA ORTODÔNTICA	EMBALAGEM 10,00 UN	36	R\$7,65	STELIO R DA SILVA ARTIGOS DENTARIOS LTDA	COMANDO DO EXERCITO	160241 - ODONTOCLINICA CENTRAL DO EXERCITO	02/03/2021
00006/2020	00051	Pregão	432579	BANDA ORTODÔNTICA	EMBALAGEM 10,00 UN	11	R\$7,65	STELIO R DA SILVA ARTIGOS DENTARIOS LTDA	COMANDO DO EXERCITO	160241 - ODONTOCLINICA CENTRAL DO EXERCITO	02/03/2021
00006/2020	00055	Pregão	432579	BANDA ORTODÔNTICA	EMBALAGEM 10,00 UN	63	R\$7,65	STELIO R DA SILVA ARTIGOS DENTARIOS LTDA	COMANDO DO EXERCITO	160241 - ODONTOCLINICA CENTRAL DO EXERCITO	02/03/2021
00001/2021	00081	Pregão	432579	BANDA ORTODÔNTICA	EMBALAGEM 10,00 UN	200	R\$7,65	DENTAL SUL PRODUTOS ODONTOLOGICOS EIRELI	COMANDO DO EXERCITO	160416 - HOSPITAL GERAL DE SANTA MARIA	27/04/2021
00006/2020	00057	Pregão	432579	BANDA ORTODÔNTICA	EMBALAGEM 10,00 UN	83	R\$7,65	STELIO R DA SILVA ARTIGOS DENTARIOS LTDA	COMANDO DO EXERCITO	160241 - ODONTOCLINICA CENTRAL DO EXERCITO	02/03/2021
00016/2020	00096	Pregão	432579	BANDA ORTODÔNTICA	EMBALAGEM 10,00 UN	30	R\$7,70	ROFEMAX IMPORTADORA DE EMBALAGENS EIRELI	COMANDO DO EXERCITO	160149 - MEX- COMANDO 4.BRIGADA CAVALARIA MECANIZADA/MS	22/03/2021
00016/2020	00121	Pregão	432579	BANDA ORTODÔNTICA	EMBALAGEM 10,00 UN	30	R\$7,70	ROFEMAX IMPORTADORA DE EMBALAGENS EIRELI	COMANDO DO EXERCITO	160149 - MEX- COMANDO 4.BRIGADA CAVALARIA MECANIZADA/MS	22/03/2021
00016/2020	00103	Pregão	432579	BANDA ORTODÔNTICA	EMBALAGEM 10,00 UN	30	R\$7,70	ROFEMAX IMPORTADORA DE EMBALAGENS EIRELI	COMANDO DO EXERCITO	160149 - MEX- COMANDO 4.BRIGADA CAVALARIA MECANIZADA/MS	22/03/2021
00016/2020	00107	Pregão	432579	BANDA ORTODÔNTICA	EMBALAGEM 10,00 UN	30	R\$7,70	ROFEMAX IMPORTADORA DE EMBALAGENS EIRELI	COMANDO DO EXERCITO	160149 - MEX- COMANDO 4.BRIGADA CAVALARIA MECANIZADA/MS	22/03/2021
00016/2020	00124	Pregão	432579	BANDA ORTODÔNTICA	EMBALAGEM 10,00 UN	30	R\$7,70	ROFEMAX IMPORTADORA DE EMBALAGENS EIRELI	COMANDO DO EXERCITO	160149 - MEX- COMANDO 4.BRIGADA CAVALARIA MECANIZADA/MS	22/03/2021

Relatório gerado dia: 27/07/2021 às 16:36
 Fonte: paineldeprecos.planejamento.gov.br

JULIANA C. R. S. Substitua
 1º Ten. DAN. CARLOS DE 9284
 107 0104 0107 0107 0107

HOSPITAL MILITAR
 ASSINATURA
 FOLHA: 58
 DE RECIFE

EMERANCO

[Concursos Culturais](#)

[IDoc](#)

[Nosso App](#)

[Sobre a Dental Cremer](#)

dental



Ajuda

[Acompanhe seu Pedido](#)

[Atualizar Boleto](#)

[Política Comercial](#)

[Política de Privacidade](#)



Baixar nosso App



Cartão de Crédito
Parcele em até 12x sem juros

Boleto a prazo
Parcele em até 6x sem juros

Boleto à vista
Ganhe 3% de desconto

Copyright © 2019 - Todos os direitos reservados | www.dentalcremer.com.br | Dental Cremer Produtos Odontológicos S.A. | CNPJ: 14.190.675/0001-55 | Rua das Missões, 674 - 2º andar - Ponta Aguda - Blumenau - Santa Catarina - CEP 89051-001 | Autorizações de Funcionamento ANVISA - Medicamentos: 1.D9.245-3, Produtos para Saúde (Correlatos): 8.08.576-8, 8.10.706-8, Saneantes Domissanitários: 3.05.135-4, Perfumes/Produtos de Higiene/Cosméticos: 2.06.387-3 | CNPJ: 14.190.675/0002-36 | Av. das Indústrias Antônio Conrado de Oliveira, 90 - Galpão 03 - Distrito Industrial - Itapeva - Minas Gerais - CEP 37655-000 - Farmacêutica responsável: Paola de

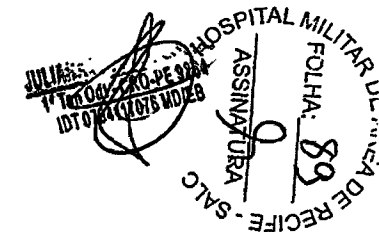

dental

Home | Ortodontia | Banda | Banda Anatômica Molar Superior - Morelli

Digite o que você procura

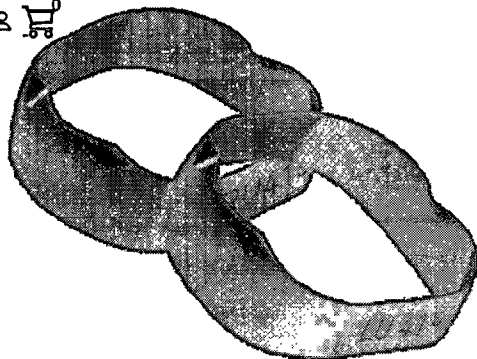

Banda Anatômica Molar Superior - Morelli

Cod. de Referência: DC11799_A ★★★★★ (1) [Veja opiniões de quem já comprou](#)

Embalagem com 10 unidades.

Frete Grátis!

NAS COMPRAS ACIMA DE R\$100,00*
*Exceto para pedidos de todos botânicos.

A partir de

R\$10,50

[Condições de Pagamento \[+\]](#)

Item 3

29 (4022290) (Cód. 109481)

R\$10,50 1 [Comprar >](#)

29,5 (4022295) (Cód. 109498)

R\$10,50 1 [Comprar >](#)

30 (4022299) (Cód. 109504)

R\$10,50 1 [Comprar >](#)

31 (4022310) (Cód. 109528)

R\$11,60 1 [Comprar >](#)

31,5 (4022315) (Cód. 109535)

R\$10,50 1 [Comprar >](#)

32 (4022320) (Cód. 553901)

R\$10,50 1 [Comprar >](#)

32,5 (4022325) (Cód. 715095)

R\$10,50 1 [Comprar >](#)

33 (4022330) (Cód. 109542)

R\$10,50 1 [Comprar >](#)

33,5 (4022335) (Cód. 109559)

R\$11,60 1 [Comprar >](#)

34 (4022340) (Cód. 109566)

R\$10,50 1 [Comprar >](#)

34,5 (4022345) (Cód. 553895)

R\$10,50 1 [Comprar >](#)

35 (4022350) (Cód. 556018)

R\$11,60 1 [Comprar >](#)

35,5 (4022355) (Cód. 556280)

R\$11,60 1 [Comprar >](#)

36 (4022360) (Cód. 555844)

R\$10,50 1 [Comprar >](#)

36,5 (4022365) (Cód. 555950)

R\$11,60 1 [Comprar >](#)

37 (4022370) (Cód. 555882)

R\$10,50 1 [Comprar >](#)

37,5 (4022375) (Cód. 556117)

R\$10,50 1 [Comprar >](#)

38 (4022380) (Cód. 556025)

R\$11,60 1 [Comprar >](#)

38,5 (4022385) (Cód. 109573)

R\$11,60 1 [Comprar >](#)

JULIANA C. ASSINATURA
MILITAR DE AREA DE RECIFE - SAUC
FOLHA: 1
14/07/2021 08:41

ATENDIMENTO

SOBRE NÓS

AJUDA E SUPORTE

SEGURANÇA

REDES SOCIAIS

FORMAS DE PAGAMENTO

DENTAL MED SUL ARTIGOS ODONTOLÓGICOS LTDA 02477571/0001-47 RUA ANNE FRANK, 5223 BOQUEIRÃO
CURITIBA PR 81.730-010

(https://www.traycorp.com.br/lp-ecommerce-alta-performance/?utm_source=DentalMedsul-Loja&utm_medium=loja&utm_campaign=RodapeAdmin&utm_term=loja)

© Eventuais promoções, descontos e prazos de pagamento expostos aqui são válidos apenas para compras via site. Em caso de divergência de preço no site, o valor válido é o do carrinho de compras. As fotos são meramente ilustrativas e de propriedade da loja, bem como textos e layouts aqui veiculados. É proibida a utilização total ou parcial sem nossa autorização. Promoções válidas enquanto durarem os estoques. Os preços estão sujeitos a alterações sem aviso prévio.

Cookies: A Dental Med Sul utiliza cookies para personalizar conteúdos e melhorar a sua experiência no site. Ao continuar navegando, você concorda com a nossa Política de Privacidade (<https://www.dentalmedsul.com.br/PoliticaDePrivacidade>).

[continuar e fechar](#)



ENTRE
OU

JULIANA C. LEITE SUASSUNA
T. 411 0146-8710 PE 97284
16/07/2021 07:58

HOSPITAL MILITAR DE CURITIBA DE RECIFE - SALC
ASSINATURA
FOLHA: 90

1 km 3

(https://www.dentalmedsul.com.br/fabricante/morelli)
BANDA MOLAR UNIVERSAL INFERIOR - MORELLI

SKU 26.1442

☆☆☆☆☆ AVALIE

Embalagem com 10 unidades.

R\$ 9,50

QUANTIDADE

1

ADICIONAR AO CARRINHO



INFORMAÇÕES

DESCRIÇÃO DO PRODUTO:

Embalagem com 10 unidades.

CARACTERÍSTICAS:

As bandas são utilizadas como base de fixação de diversos tipos de acessórios nos dentes posteriores como bráquetes, tubos, botões e ganchos.

INDICAÇÕES:

Indicado como base dos acessórios do aparelho como: tubos, ganchos, botões. Ancaia toda

INDIQUE A UM AMIGO

Preencha os campos abaixo e clique em Indicar Produto.
A sua indicação será enviada para o e-mail especificado.

NOME DE UM AMIGO

COOKIES: A Dental Med Sul utiliza cookies para personalizar conteúdos e melhorar a sua experiência no site. Ao continuar navegando, você concorda com a nossa Política de Privacidade (https://www.dentalmedsul.com.br/PoliticaPrivacidade).

E-MAIL DE UM AMIGO

continuar e fechar

0800 941 2490 | Blog (https://blog.dentalmedsul.com.br) | Sobre nós (/QuemSomos)
Trabalhe conosco (/trabalhe-conosco)
Home (https://www.dentalmedsul.com.br/) > Promoções (https://www.dentalmedsul.com.br/promocao-luvas)
(https://www.dentalmedsul.com.br/)

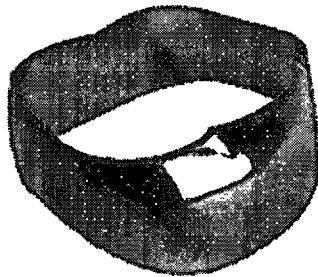

COOKIES: A Dental Med Sul utiliza cookies para personalizar conteúdos e melhorar a sua experiência no site. Ao continuar navegando, você concorda com a nossa Política de Privacidade (https://www.dentalmedsul.com.br/PoliticaPrivacidade).

continuar e fechar



ENTRE
OU

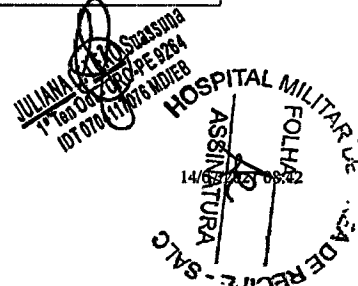

(Olá, Dra. JULIANA. O que você procura?

(<https://www.dentalspeed.com/carrinho>)

Banda Universal p/ 1º e 2º Molares Inferior Direito/Esquerdo MORELLI

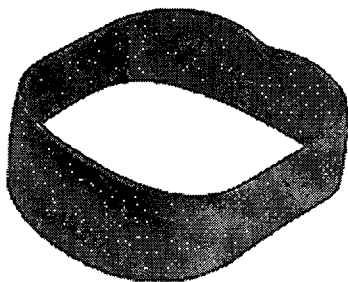

6293 - Banda Universal p/ 1º e 2º Molares Inferior Direito/Esquerdo 28,0mm - 40.01.280
Embalagem c/ 10 unidades. Saiba Mais (<https://www.dentalspeed.com/produto/banda-universal-p-1-e-2-molares-inferior-direitoesquerdo-280mm-4001280-morelli>)

Por apenas
R\$ 9,50

QUANTIDADE
1

comprar

6293 - Banda Universal p/ 1º e 2º Molares Inferior Direito/Esquerdo 28,5mm - 40.01.285
Embalagem c/ 10 unidades. Saiba Mais (<https://www.dentalspeed.com/produto/banda-universal-p-1-e-2-molares-inferior-direitoesquerdo-285mm-4001285-morelli>)
Políticas alteradas. Para sua maior segurança, atualizamos as Políticas de Privacidade (<https://www.dentalspeed.com/tira-duvidas/politica-de-privacidade>) do site. Ao continuar navegando, entendemos que você está ciente e de acordo com elas.

Li e aceito as Políticas de Privacidade e Termos de Uso.

1 km 3

(

(<https://www.dentalspeed.com/carrinho>)

Baixar nosso App



(<https://www.ebit.com.br/dental-speed/selo>)



(<https://www.lojaconfiavel.com/dentalspeed>)

Compre também pelo **0800 701 6870** (tel:08007016870)
Segunda a Sexta-feira, das 8h às 19h, e Sábado, das 9h às 13h.

Para melhor atender nossos clientes, não vendemos por atacado e reservamo-nos o direito de limitar, por cliente, a quantidade dos produtos anunciados. Preços, ofertas e condições exclusivos para Internet e televendas, válidos durante o dia de hoje, podendo sofrer alterações sem prévia notificação. Copyright © 2003-2021 <https://www.dentalspeed.com/>. TODOS OS DIREITOS RESERVADOS. Algumas ilustrações por Stories by Freepik. Imagens de produtos meramente ilustrativas. Os produtos e impressos Dental Speed são para uso próprio dos cirurgiões-dentistas. Vendas exclusivas por telefone e Internet. Não trabalhamos com representantes ou outros canais de venda. Revenda Proibida. Dental Speed | Quantity Serviço e Comércio de Produtos Para Saúde SA | CNPJ 13.612.214/0001-60 Rua Senador Carlos Gomes de Oliveira, 800, GP 04. Distrito Industrial - CEP 88104-785 - São José-SC. Responsáveis Técnicas: Mariana Vianna Kunzler | CRF-SC 4183 | Manoela Kluppel Riekes | CRF-SC 15353 | Nº Autorização ANVISA: Medicamentos 1.09.024-0 Produtos para saúde 8.08.016-3 Saneantes 3.05.080-3 Cosméticos 2.09.568-8

JULIANA CRISTINA SUASSUNA
1ª Tenente de 1º Classe
IDT 070117165 MDJEB

Políticas alteradas. Para sua maior segurança, atualizamos as Políticas de Privacidade (<https://www.dentalspeed.com/tira-duvidas/politica-de-privacidade>) do site. Ao continuar navegando nele, entendemos que você está ciente e de acordo com elas.

Li e aceito as Políticas de Privacidade e Termos de Uso.

HOSPITAL MILITAR DE AREA DE RECIFE - SALC
ASSINATURA
FOLHA: 01
14/07/2021 08:41

EM BRANCO

MÉDIA
R\$ 9,64

MEDIANA
R\$ 9,86

MENOR
R\$ 8,24

FILTROS APLICADOS

Código Material/Serviço Ano da Compra
433353 2021

Quantidade total de registros: 12

Registros apresentados: 1 a 12

Identificação da Compra	Número do Item	Modalidade	Código do CATMAT	Descrição do Item	Descrição Complementar	Unidade de Fornecimento	Quantidade Ofertada	Valor Unitário	Fornecedor	Órgão	UASG	Data da Compra
00007/2021	00193	Pregão	433353	ARCO ORTODÔNTICO INTRAORAL		PACOTE 10,00 UN	88	R\$8,24	DENTAL SUL PRODUTOS ODONTOLÓGICOS EIRELI	COMANDO DO EXERCITO	160242 - BASE ADMINISTRATIVA DO COMPLEXO DE SAÚDE RJ	08/06/2021
01011/2021	00020	Pregão	433353	ARCO ORTODÔNTICO INTRAORAL		PACOTE 10,00 UN	20	R\$8,24	ROFEMAX IMPORTADORA DE EMBALAGENS EIRELI	COMANDO DA AERONAUTICA	120060 - ACADEMIA DA FORÇA AEREA	18/06/2021
00006/2020	00682	Pregão	433353	ARCO ORTODÔNTICO INTRAORAL		PACOTE 10,00 UN	21	R\$8,50	LUIZ GOULART & CIA LTDA	COMANDO DO EXERCITO	160241 - ODONTOCLINICA CENTRAL DO EXERCITO	02/03/2021
00006/2020	00681	Pregão	433353	ARCO ORTODÔNTICO INTRAORAL		PACOTE 10,00 UN	26	R\$8,50	LUIZ GOULART & CIA LTDA	COMANDO DO EXERCITO	160241 - ODONTOCLINICA CENTRAL DO EXERCITO	02/03/2021
00122/2020	00013	Pregão	433353	ARCO ORTODÔNTICO INTRAORAL		PACOTE 10,00 UN	15	R\$8,63	LUIZ GOULART & CIA LTDA	COMANDO DA AERONAUTICA	120644 - GRUPAMENTO DE APOIO DE CURITIBA	18/01/2021
01011/2021	00019	Pregão	433353	ARCO ORTODÔNTICO INTRAORAL		PACOTE 10,00 UN	20	R\$9,42	DENTAL SUL PRODUTOS ODONTOLÓGICOS EIRELI	COMANDO DA AERONAUTICA	120060 - ACADEMIA DA FORÇA AEREA	18/06/2021

Relatório gerado dia: 27/07/2021 às 16:47
Fonte: paineldeprecos.planejamento.gov.br

HOSPITAL MILITAR DE
ASSINATURA
FOLHA: 92
SALDO DE RECIFE - S/A
JULIANA PEREIRA SUASSUNA
1ª TENENTE - CRM - PE 9264
DOT 01/04/2016 06/01/2018

EM BRANCO

01011/2021	00021	Pregão	433353	ARCO ORTODÔNTICO INTRAORAL	PACOTE 10,00 UN	20	R\$10,29	DENTAL SUL PRODUTOS ODONTOLOGICOS EIRELI	COMANDO DA AERONAUTICA	120060 - ACADEMIA DA FORÇA AEREA	18/06/2021
00009/2020	00012	Pregão	433353	ARCO ORTODÔNTICO INTRAORAL	PACOTE 10,00 UN	80	R\$10,50	STELIO R DA SILVA ARTIGOS DENTARIOS LTDA	COMANDO DO EXERCITO	160199 - HOSPITAL MILITAR DE ÁREA DE RECIFE	12/02/2021
52021/2021	00051	Pregão	433353	ARCO ORTODÔNTICO INTRAORAL	PACOTE 10,00 UN	2	R\$10,84	STELIO R DA SILVA ARTIGOS DENTARIOS LTDA	COMANDO DO EXERCITO	160118 - COMANDO DA 4 REGIAO MILITAR/DIV EX	23/06/2021
52021/2021	00052	Pregão	433353	ARCO ORTODÔNTICO INTRAORAL	PACOTE 10,00 UN	2	R\$10,84	STELIO R DA SILVA ARTIGOS DENTARIOS LTDA	COMANDO DO EXERCITO	160118 - COMANDO DA 4 REGIAO MILITAR/DIV EX	23/06/2021
52021/2021	00055	Pregão	433353	ARCO ORTODÔNTICO INTRAORAL	PACOTE 10,00 UN	2	R\$10,84	STELIO R DA SILVA ARTIGOS DENTARIOS LTDA	COMANDO DO EXERCITO	160118 - COMANDO DA 4 REGIAO MILITAR/DIV EX	23/06/2021
52021/2021	00053	Pregão	433353	ARCO ORTODÔNTICO INTRAORAL	PACOTE 10,00 UN	2	R\$10,84	STELIO R DA SILVA ARTIGOS DENTARIOS LTDA	COMANDO DO EXERCITO	160118 - COMANDO DA 4 REGIAO MILITAR/DIV EX	23/06/2021

Relatório gerado dia: 27/07/2021 às 16:47
 Fonte: paineldeprecos.planejamento.gov.br

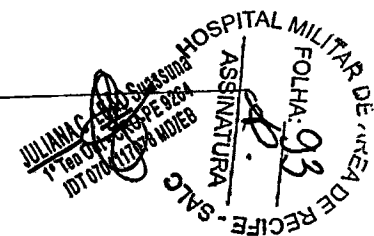

EM BRANCO

Item 4

MORELLI (https://www/carrinho)



Segunda a Sexta-feira, das 8h às 19h, e Sábado, das 9h às 15h. (https://www/carrinho)

Para melhor atender nossos clientes, não vendemos por atacado e reservamo-nos o direito de limitar, por cliente, a quantidade dos produtos anunciados. Preços, ofertas e condições exclusivos para internet e televendas, válidos durante o dia de hoje, podendo sofrer alterações sem prévia notificação. Copyright © 2003-2021 <https://www.dentalspeed.com/>, TODOS OS DIREITOS RESERVADOS. Algumas ilustrações por Stories by Freepik. Imagens de produtos meramente ilustrativas. Os produtos e impressos Dental Speed são para uso próprio dos cirurgiões-dentistas. Vendas exclusivas por telefone e internet. Não trabalhamos com representantes ou outros canais de venda. Revenda Proibida. Dental Speed | Quantidade Serviço e Comércio de Produtos Para Saúde SA | CNPJ 13.612.214/0001-60 Rua Senador Carlos Gomes de Oliveira, 800, GP 04, Distrito Industrial - CEP 88104-785 - São José-SC. Responsáveis Técnicas: Mariana Vianna Kunzler | CRF-SC 4183 | Manoela Kluppel Riekes | CRF-SC 15353 | Nº Autorização ANVISA: Medicamentos 1.09.024-0 Produtos para saúde 8.08.016-3 Saneantes 3.05.080-3 Cosméticos 2.09.568-8

6298 - Arco Superelástico Niti Redondo 00,20mm - (0.020") Grande - 10 Unid - 50.60.015
Embalagem c/ 10 unidades. Saiba Mais (<https://www.dentalspeed.com/produto/arco-superelastico-niti-redondo-020mm-0020-superior-std-10-unid-5060015-morelli>)

Por apenas **R\$ 11,70**

QUANTIDADE
1

comprar

6298 - Arco Superelástico Niti Redondo 00,30mm - (0.012") Grande - 10 Unid - 50.60.011
Embalagem c/ 10 unidades. Saiba Mais (<https://www.dentalspeed.com/produto/arco-superelastico-niti-redondo-030mm-0012-superior-std-10-unid-5060011-morelli>)

Por apenas **R\$ 11,70**

QUANTIDADE
1

comprar

Políticas alteradas. Para sua maior segurança, atualizamos as Políticas de Privacidade (<https://www.dentalspeed.com/tira-duvidas/politica-de-privacidade>) do site. Ao continuar navegando nele, entendemos que você está ciente e de acordo com elas.

Aceito as Políticas de Privacidade e Termos de Uso.

Políticas alteradas. Para sua maior segurança, atualizamos as Políticas de Privacidade (<https://www.dentalspeed.com/tira-duvidas/politica-de-privacidade>) do site. Ao continuar navegando nele, entendemos que você está ciente e de acordo com elas.

Aceito as Políticas de Privacidade e Termos de Uso.

JULIANA C. LEAL ASSUNDA
P. Ten. O4 - 2003779264
107 0706 - C. M. M. D. E. B.
HOSPITAL MILITAR DE AREA
ASSINATURA
FOLHA: 94
4072021 08:44

EM BRANCO

Item 4



Digite o que você procura



Home | Ortodontia | Arco Intraoral | Arco NiTi Superelástico Redondo - Morelli



Arco NiTi Superelástico Redondo - Morelli

Cod. de Referência: DC11778 ★★★★★ (13)

Veja opiniões de quem já comprou

Embalagem com 10 unidades. Escolha o tamanho.

Frete Grátis!

NAS COMPRAS ACIMA DE R\$100,00*
*Exclui-se para pedidos de todas as modalidades

A partir de

R\$11,70

Opções de Pagamento [+]

M - 010 (5070011) (Cód. 421897)	R\$11,70	1	Comprar >
G - 012 (5060011) (Cód. 421903)	R\$11,70	1	Comprar >
M - 014 (5070012) (Cód. 421910)	R\$11,70	1	Comprar >
G - 014 (5060012) (Cód. 421927)	R\$11,70	1	Comprar >
M - 016 (5070013) (Cód. 421934)	R\$11,70	1	Comprar >
G - 016 (5060013) (Cód. 421941)	R\$11,70	1	Comprar >
M - 018 (5070014) (Cód. 421958)	R\$11,70	1	Comprar >
G - 018 (5060014) (Cód. 421965)	R\$11,70	1	Comprar >
M - 020 (5070015) (Cód. 421972)	R\$11,70	1	Comprar >
G - 020 (5060015) (Cód. 421989)	R\$11,70	1	Comprar >
P - 012 (5080011) (Cód. 423280)	R\$11,70	1	Comprar >
P - 014 (5080012) (Cód. 423297)	R\$11,70	1	Comprar >
P - 016 (5080013) (Cód. 423303)	R\$11,70	1	Comprar >
P - 018 (5080014) (Cód. 423310)	R\$11,70	1	Comprar >
P - 020 (5080015) (Cód. 423327)	R\$11,70	1	Comprar >

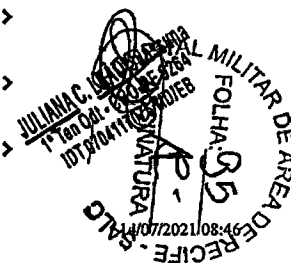

(https://www.dentalmedsul.com.br/fabricante/morelli)
ARCO NÍTI SUPERELÁSTICO REDONDO - MORELLI

SKU 26.2997

☆☆☆☆☆ **AVALIE**

Embalagem com 10 unidades.

R\$ 11,70

QUANTIDADE

1

ADICIONAR AO CARRINHO



INFORMAÇÕES

Indicado para transmitir forças aos elementos dentários através dos bráquetes e tubos. Utilizado, também, como âncora de acessórios e o direcionamento dos dentes durante a movimentação dentária decorrente do tratamento ortodôntico.

Características:

- * Redondo Ø0,40mm (.016")
- * Arco de níquel-titânio.
- * Arco para arcada superior ou inferior.
- * Libera força suave e constante.
- * Arco não pode ser dobrado.
- * Validade: 10 anos.
- * Registro na ANVISA: 10396830040

INDIQUE A UM AMIGO

Preencha os campos abaixo e clique em Indicar Produto.
Cookies: A Dental Med Sul utiliza cookies para personalizar conteúdos e melhorar a sua experiência no site. Ao continuar navegando, você concorda com a nossa Política de Privacidade (https://www.dentalmedsul.com.br/PoliticaDePrivacidade).

continuar e fechar

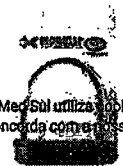

1 of 5
Cookies: A Dental Med Sul utiliza cookies para personalizar conteúdos e melhorar a sua experiência no site. Ao continuar navegando, você concorda com a nossa Política de Privacidade (https://www.dentalmedsul.com.br/PoliticaDePrivacidade).

continuar e fechar



ENTRE
OU

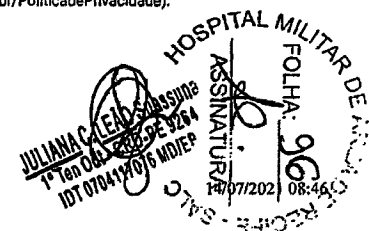

DENTAL MED SUL ARTIGOS ODONTOLÓGICOS LTDA 02477571/0001-47 RUA ANNE FRANK, 5223 BOQUEIRÃO
CURITIBA PR 81.730-010

(https://www.traycorp.com.br/lp-ecommerce-alta-performance/?utm_source=DentalMedsul-Loja&utm_medium=loja&utm_campaign=RodapeAdmin&utm_term=loja)

© Eventuais promoções, descontos e prazos de pagamento expostos aqui são válidos apenas para compras via site. Em caso de divergência de preço no site, o valor válido é o do carrinho de compras. As fotos são meramente ilustrativas e de propriedade da loja, bem como textos e layouts aqui veiculados. É proibida a utilização total ou parcial sem nossa autorização. Promoções válidas enquanto durarem os estoques. Os preços estão sujeitos a alterações sem aviso prévio.

Cookies: A Dental Med Sul utiliza cookies para personalizar conteúdos e melhorar a sua experiência no site. Ao continuar navegando, você concorda com a nossa Política de Privacidade (<https://www.dentalmedsul.com.br/PoliticaDePrivacidade>).



ENTRE
OU

JULIANA P. DE SOUZA
P. em 02/07/2021 PE 9784
ID 174711434 MDTES

Item 5

MÉDIA
R\$ 16,04

MEDIANA
R\$ 15,40

MENOR
R\$ 9,60

FILTROS APLICADOS

Código Material/Serviço Ano da Compra
433348 2021

Quantidade total de registros: 9
Registros apresentados: 1 a 9

Identificação da Compra	Número do Item	Modalidade	Código do CATMAT	Descrição do Item	Descrição Complementar	Unidade de Fornecimento	Quantidade Ofertada	Valor Unitário	Fornecedor	Órgão	UASG	Data da Compra
00122/2020	00021	Pregão	433348	ARCO ORTODÔNTICO INTRAORAL		PACOTE 10,00 UN	15	R\$9,60	LUIZ GOULART & CIA LTDA	COMANDO DA AERONAUTICA	120644 - GRUPAMENTO DE APOIO DE CURITIBA	18/01/2021
00008/2020	00030	Pregão	433348	ARCO ORTODÔNTICO INTRAORAL		PACOTE 10,00 UN	100	R\$10,70	DENTAL UNIVERSO EIRELI	COMANDO DO EXERCITO	160400 - POLICLINICA MILITAR DE PORTO ALEGRE/RS	04/01/2021
01011/2021	00025	Pregão	433348	ARCO ORTODÔNTICO INTRAORAL		PACOTE 10,00 UN	10	R\$15,12	DENTAL SUL PRODUTOS ODONTOLÓGICOS EIRELI	COMANDO DA AERONAUTICA	120060 - ACADEMIA DA FORÇA AEREA	18/06/2021
00002/2021	00403	Pregão	433348	ARCO ORTODÔNTICO INTRAORAL		PACOTE 10,00 UN	5	R\$15,40	ODONTOMED CANAA LTDA	COMANDO DA AERONAUTICA	120073 - MAER - BASE AEREA DE FLORIANOPOLIS - SC	20/04/2021
00002/2021	00404	Pregão	433348	ARCO ORTODÔNTICO INTRAORAL		PACOTE 10,00 UN	6	R\$15,40	ODONTOMED CANAA LTDA	COMANDO DA AERONAUTICA	120073 - MAER - BASE AEREA DE FLORIANOPOLIS - SC	20/04/2021
00009/2020	00001	Pregão	433348	ARCO ORTODÔNTICO INTRAORAL		PACOTE 10,00 UN	60	R\$18,96	STELIO R DA SILVA ARTIGOS DENTARIOS LTDA	COMANDO DO EXERCITO	160199 - HOSPITAL MILITAR DE ÁREA DE RECIFE	12/02/2021

HOSPITAL MILITAR DE ANANIAS DE NEVES
FOLHA 97
ASSINATURA
SALVO RECEIFE
JULIANA C. LEAL
1º Ten Cel - FUM - 041284
ID: 0704107010158

EMERGENCY

52021/2021	00048	Pregão	433348	ARCO ORTODÔNTICO INTRAORAL	PACOTE 10,00 UN	2	R\$19,74	STELIO R DA SILVA ARTIGOS DENTARIOS LTDA	COMANDO DO EXERCITO	160118 - COMANDO DA 4 REGIAO MILITAR/DIV EX	23/06/2021
52021/2021	00050	Pregão	433348	ARCO ORTODÔNTICO INTRAORAL	PACOTE 10,00 UN	2	R\$19,74	STELIO R DA SILVA ARTIGOS DENTARIOS LTDA	COMANDO DO EXERCITO	160118 - COMANDO DA 4 REGIAO MILITAR/DIV EX	23/06/2021
52021/2021	00049	Pregão	433348	ARCO ORTODÔNTICO INTRAORAL	PACOTE 10,00 UN	2	R\$19,74	STELIO R DA SILVA ARTIGOS DENTARIOS LTDA	COMANDO DO EXERCITO	160118 - COMANDO DA 4 REGIAO MILITAR/DIV EX	23/06/2021

Relatório gerado dia: 27/07/2021 às 16:52
 Fonte: paineldeprecos.planejamento.gov.br

HOSPITAL MILITAR DE AREA DE RECIFE
 ASSINATURA
 JULIANA C. PEREIRA MENDES
 1º Ten Cel. ST/01/01/01/2018
 107.0704
 FOLHA: 98

EM BRANCO

item 5

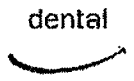

Digite o que você procura



Home | Ortodontia | Arco Intraoral | Arco NITI Superelástico Retangular - Morelli

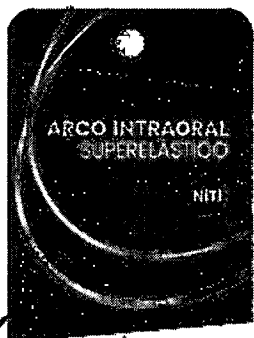

MORELLI

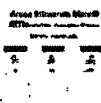

Arco NITI Superelástico Retangular - Morelli

Cod. de Referência: DC11781 ★★★★★ (4) Veja opiniões de quem já comprou

Embalagem com 10 unidades. Escolha o tamanho.

Frete Grátis!

NAS COMPRAS ACIMA DE R\$100,00*
*Exceto para pedidos de longa duração

A partir de

R\$20,20

Condições de Pagamento [+]

M - 016x022 (5072011) (Cód. 422016)	R\$20,20	1	Comprar >
G - 016X022 (5062011) (Cód. 422023)	R\$20,20	1	Comprar >
M - 017x025 (5072012) (Cód. 422030)	R\$20,20	1	Comprar >
G - 017X025 (5062012) (Cód. 422047)	R\$20,20	1	Comprar >
M - 018x025 (5072013) (Cód. 422054)	R\$20,20	1	Comprar >
G - 018X025 (5062013) (Cód. 422061)	R\$20,20	1	Comprar >
M - 019x025 (5072014) (Cód. 422078)	R\$20,20		AVISE-ME
G - 019X025 (5062014) (Cód. 422085)	R\$20,20	1	Comprar >
M - 021X025 (5072015) (Cód. 422092)	R\$20,20	1	Comprar >
G - 021X025 (5062015) (Cód. 422108)	R\$20,20	1	Comprar >
P - 016x022 (5082011) (Cód. 423396)	R\$20,20	1	Comprar >
P - 017x025 (5082012) (Cód. 423402)	R\$20,20	1	Comprar >
P - 018X025 (5082013) (Cód. 423419)	R\$20,20	1	Comprar >
P - 019X025 (5082014) (Cód. 423426)	R\$20,20	1	Comprar >
P - 021x025 (5082015) (Cód. 423433)	R\$20,20	1	Comprar >

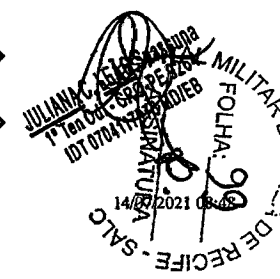

Baixe nosso App





Cartão de Crédito
Parcele em até 12x sem juros

Boleto a prazo
Parcele em até 6x sem juros

Boleto à vista
Ganhe 3% de desconto



Copyright © 2019 - Todos os direitos reservados | www.dentalcremer.com.br | Dental Cremer Produtos Odontológicos S.A. | CNPJ: 14.190.675/0001-55 | Rua das Missões, 674 - 2º andar - Ponta Aguda - Blumenau - Santa Catarina - CEP 89051-001 | Autorizações de Funcionamento ANVISA - Medicamentos: 1.09.245-3, Produtos para Saúde (Correlatos): 8.08.576-8, 8.10.706-3, Saneantes Domissanitários: 3.05.135-4, Perfumes/Produtos de Higiene/Cosméticos: 2.06.387-3 | CNPJ: 14.190.675/0002-36 | Av. das Indústrias Antônio Conrado de Oliveira, 90 - Galpão 03 - Distrito Industrial - Itapeva - Minas Gerais - CEP 37655-000 - Farmacêutica responsável: Paola de Souza Foltran - CRF/MG nº 38.001 | CNPJ: 14.190.675/0003-17 | Av. das Indústrias Antônio Conrado de Oliveira, 90 - Galpão 04 - Distrito Industrial - Itapeva - Minas Gerais - CEP 37655-000 - Farmacêutico responsável: Diego Diônata da Rosa - CRF/MG nº 31666. Política de Privacidade e Segurança - Fotos meramente ilustrativas - Os preços e condições da loja virtual estão sujeitos a alterações. Em caso de divergência de preços no site, o valor válido é o do Carrinho de Compra.

JULIANO LEAO SUASSUNA
P. 163.807 / C.R.C.-PE 9264
107 65417788-101282

(https://www.dentalmedsul.com.br/fabricante/morelli)
ARCO NITI SUPERELÁSTICO RETANGULAR - MORELLI

SKU 26.1120

☆☆☆☆☆ AVALIE

Embalagem com 10 unidades.

R\$ 20,20

QUANTIDADE

1

ADICIONAR AO CARRINHO



INFORMAÇÕES

DESCRIÇÃO DO PRODUTO:

Embalagem com 10 unidades.

CARACTERÍSTICAS:

- Arco de níquel-titânio.
- Arco para arcada superior ou inferior.
- São fios de diferentes calibres para que o profissional possa controlar e variar a força utilizada de acordo com a necessidade.
- INFERIOR STD ou SUPERIOR P: possui marcação da linha média com 2 linhas, atendendo as arcadas inferiores normais ou superiores pequena.
- Validade: 10 anos.
- Registro na ANVISA: : 10396830040.

INDICAÇÕES:

- Indicado para transmitir forças aos elementos dentários através dos bráquetes e tubos.
- Utilizado também como ancora de acessórios e o direcionamento dos dentes durante a

0800 941 2490 Blog (https://blog.dentalmedsul.com.br/) Sobre nós (/QuemSomos)
 Trabalhe conosco (/trabalhe-conosco)
 Home (https://www.dentalmedsul.com.br/) - Promoções e Luvas (https://www.dentalmedsul.com.br/promocao-luvas)
 (https://www.dentalmedsul.com.br/)



Cookies: A Dental Med Sul utiliza cookies para personalizar conteúdos e melhorar a sua experiência no site. Ao continuar navegando, você concorda com a nossa Política de Privacidade (https://www.dentalmedsul.com.br/PoliticaPrivacidade).

continuar e fechar



ENTRE
OU

Cookies: A Dental Med Sul utiliza cookies para personalizar conteúdos e melhorar a sua experiência no site. Ao continuar navegando, você concorda com a nossa Política de Privacidade (https://www.dentalmedsul.com.br/PoliticaPrivacidade).

INDIQUE A UM AMIGO

continuar e fechar

Preencha os campos abaixo e clique em **ENTRE**
OU

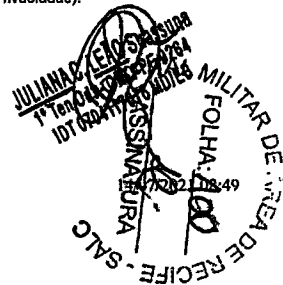

SEGURANÇA

REDES SOCIAIS

FORMAS DE PAGAMENTO

DENTAL MED SUL ARTIGOS ODONTOLÓGICOS LTDA 02477571/0001-47 RUA ANNE FRANK, 5223 BOQUEIRÃO
CURITIBA PR 81.730-010

(https://www.traycorp.com.br/lp-ecommerce-alta-performance/?utm_source=DentalMedsul-Loja&utm_medium=loja&utm_campaign=RodapeAdmin&utm_term=loja)

© Eventuais promoções, descontos e prazos de pagamento expostos aqui são válidos apenas para compras via site. Em caso de divergência de preço no site, o valor válido é o do carrinho de compras. As fotos são meramente ilustrativas e de propriedade da loja, bem como textos e layouts aqui veiculados. É proibida a utilização total ou parcial sem nossa autorização. Promoções válidas enquanto durarem os estoques. Os preços estão sujeitos a alterações sem aviso prévio.

Cookies: A Dental Med Sul utiliza cookies para personalizar conteúdos e melhorar a sua experiência no site. Ao continuar navegando, você concorda com a nossa Política de Privacidade (<https://www.dentalmedsul.com.br/PoliticaDePrivacidade>).

continuar e fechar

ENTRE
OU

JUL 14 2021 08:49
1º Tenente CRO - PE 9264
IDT 030427076 MD/EB

item 5

MORELLI

(<https://www.dentalspeed.com/carrinho>)



www.dentalspeed.com



www.dentalspeed.com



www.dentalspeed.com



www.dentalspeed.com

www.dentalspeed.com

6297 - Arco Superelástico Níti Retangular 0,40x0,55mm - (0.016"x0.022") Grande - 10 Unid - 50.62.012
Embalagem c/ 10 unidades. Saiba Mais (<https://www.dentalspeed.com/produto/arco-superelastico-niti-retangular-040x055mm-0016x0022-superior-std-10-unid-5062012-morelli>)

Por apenas **R\$ 20,20**

QUANTIDADE

1

comprar

6297 - Arco Superelástico Níti Retangular 0,43x0,63mm (0.017"x0.025") Grande - 10 Unid - 50.62.012

Embalagem c/ 10 unidades. Saiba Mais (<https://www.dentalspeed.com/produto/arco-superelastico-niti-retangular-043x063mm-0017x0025-superior-std-10-unid-5062012-morelli>)

Por apenas **R\$ 20,20**

Políticas alteradas. Para sua maior segurança, atualizamos as Políticas de Privacidade (https://www.dentalspeed.com/tira_duvidas/politica-de-privacidade) do site. Ao continuar navegando nele, entendemos que você está ciente e de acordo com elas.

QUANTIDADE

1

Li e aceito as Políticas de Privacidade e Termos de Uso.

Segunda a Sexta-feira, das 9h às 19h, e Sábado, das 9h às 13h.

(<https://www.dentalspeed.com/carrinho>)

Para melhor atender nossos clientes, não vendemos por atacado e reservamo-nos o direito de limitar, por cliente, a quantidade dos produtos anunciados. Preços, ofertas e condições exclusivos para internet e televendas, válidos durante o dia de hoje, podendo sofrer alterações sem prévia notificação. Copyright © 2003-2021 <https://www.dentalspeed.com/>, TODOS OS DIREITOS RESERVADOS. Algumas ilustrações por Stories by Freepik. Imagens de produtos meramente ilustrativas. Os produtos e Impressos Dental Speed são para uso próprio dos cirurgiões-dentistas. Vendas exclusivas por telefone e internet. Não trabalhamos com representantes ou outros canais de venda. Revenda Proibida. Dental Speed | Quantity Serviço e Comércio de Produtos Para Saúde SA | CNPJ 13.612.214/0001-60 Rua Senador Carlos Gomes de Oliveira, 800, GP 04. Distrito Industrial - CEP 88104-785 - São José-SC. Responsáveis Técnicas: Mariana Vianna Kunzler | CRF-SC 4183 | Manoela Kluppe! Riekes | CRF-SC 15353 | Nº Autorização ANVISA: Medicamentos 1.09.024-0 Produtos para saúde 8.08.016-3 Saneantes 3.05.080-3 Cosméticos 2.09.568-8



JULIANA C. LEONARDO
1ª Tenente
ID 177002766 MIDIEB

ASSINATURA
FOLHA: 104
MILITAR DE ARMA DE RECIFE - SAIG

Políticas alteradas. Para sua maior segurança, atualizamos as Políticas de Privacidade (https://www.dentalspeed.com/tira_duvidas/politica-de-privacidade) do site. Ao continuar navegando nele, entendemos que você está ciente e de acordo com elas.

Li e aceito as Políticas de Privacidade e Termos de Uso.

EM BRANCO

EM BRANCO

00016/2020	00040	Pregão	433342	ARCO ORTODÔNTICO INTRAORAL	PACOTE 10,00 UN	30	R\$6,01	ROFEMAX IMPORTADORA DE EMBALAGENS EIRELI	COMANDO DO EXERCITO	160149 - MEX- COMANDO 4.BRIGADA CAVALARIA MECANIZADA/MS	22/03/2021
00016/2020	00042	Pregão	433342	ARCO ORTODÔNTICO INTRAORAL	PACOTE 10,00 UN	30	R\$6,05	ROFEMAX IMPORTADORA DE EMBALAGENS EIRELI	COMANDO DO EXERCITO	160149 - MEX- COMANDO 4.BRIGADA CAVALARIA MECANIZADA/MS	22/03/2021
00016/2020	00041	Pregão	433342	ARCO ORTODÔNTICO INTRAORAL	PACOTE 10,00 UN	30	R\$6,05	ROFEMAX IMPORTADORA DE EMBALAGENS EIRELI	COMANDO DO EXERCITO	160149 - MEX- COMANDO 4.BRIGADA CAVALARIA MECANIZADA/MS	22/03/2021
00016/2020	00145	Pregão	433342	ARCO ORTODÔNTICO INTRAORAL	PACOTE 10,00 UN	20	R\$7	LUIZ GOULART & CIA LTDA	COMANDO DO EXERCITO	160050 - HOSPITAL GERAL DE FORTALEZA/MEX - CE	04/01/2021
00016/2020	00146	Pregão	433342	ARCO ORTODÔNTICO INTRAORAL	PACOTE 10,00 UN	20	R\$7	LUIZ GOULART & CIA LTDA	COMANDO DO EXERCITO	160050 - HOSPITAL GERAL DE FORTALEZA/MEX - CE	04/01/2021
00016/2020	00148	Pregão	433342	ARCO ORTODÔNTICO INTRAORAL	PACOTE 10,00 UN	6	R\$7	LUIZ GOULART & CIA LTDA	COMANDO DO EXERCITO	160050 - HOSPITAL GERAL DE FORTALEZA/MEX - CE	04/01/2021
00016/2020	00147	Pregão	433342	ARCO ORTODÔNTICO INTRAORAL	PACOTE 10,00 UN	50	R\$7	LUIZ GOULART & CIA LTDA	COMANDO DO EXERCITO	160050 - HOSPITAL GERAL DE FORTALEZA/MEX - CE	04/01/2021
00024/2020	00638	Pregão	433342	ARCO ORTODÔNTICO INTRAORAL	PACOTE 10,00 UN	100	R\$7,22	A. M. MOLITERNO EIRELI	COMANDO DA MARINHA	785810 - CENTRO DE INTEND.DA MARINHA EM RIO GRANDE	31/03/2021
52021/2021	00060	Pregão	433342	ARCO ORTODÔNTICO INTRAORAL	PACOTE 10,00 UN	2	R\$8,99	STELIO R DA SILVA ARTIGOS DENTARIOS LTDA	COMANDO DO EXERCITO	160118 - COMANDO DA 4 REGIAO MILITAR/DIV EX	23/06/2021
52021/2021	00061	Pregão	433342	ARCO ORTODÔNTICO INTRAORAL	PACOTE 10,00 UN	2	R\$8,99	STELIO R DA SILVA ARTIGOS DENTARIOS LTDA	COMANDO DO EXERCITO	160118 - COMANDO DA 4 REGIAO MILITAR/DIV EX	23/06/2021
52021/2021	00062	Pregão	433342	ARCO ORTODÔNTICO INTRAORAL	PACOTE 10,00 UN	2	R\$8,99	STELIO R DA SILVA ARTIGOS DENTARIOS LTDA	COMANDO DO EXERCITO	160118 - COMANDO DA 4 REGIAO MILITAR/DIV EX	23/06/2021
52021/2021	00063	Pregão	433342	ARCO ORTODÔNTICO INTRAORAL	PACOTE 10,00 UN	2	R\$8,99	STELIO R DA SILVA ARTIGOS DENTARIOS LTDA	COMANDO DO EXERCITO	160118 - COMANDO DA 4 REGIAO MILITAR/DIV EX	23/06/2021
00326/2021	00001	Pregão	433342	ARCO ORTODÔNTICO INTRAORAL	PACOTE 10,00 UN	150	R\$10,60	STELIO R DA SILVA ARTIGOS DENTARIOS LTDA	ESTADO DO CEARA	943001 - GOVERNO DO ESTADO DO CEARA	07/05/2021
00326/2021	00005	Pregão	433342	ARCO ORTODÔNTICO INTRAORAL	PACOTE 10,00 UN	150	R\$10,60	STELIO R DA SILVA ARTIGOS DENTARIOS LTDA	ESTADO DO CEARA	943001 - GOVERNO DO ESTADO DO CEARA	07/05/2021

Relatório gerado dia: 27/07/2021 às 17:01
Fonte: paineldeprecos.planejamento.gov.br

MILITARY
TOM O'NEILL
107 07/05/2021
ASSINATURA
FOLHA 103
RECIFE - SAO
DE RECIFE

EM BRANCO

00326/2021	00003	Pregão	433342	ARCO ORTODÔNTICO INTRAORAL	PACOTE 10,00 UN	150	R\$10,60	STELIO R DA SILVA ARTIGOS DENTARIOS LTDA	ESTADO DO CEARA	943001 - GOVERNO DO ESTADO DO CEARA	07/05/2021
00326/2021	00007	Pregão	433342	ARCO ORTODÔNTICO INTRAORAL	PACOTE 10,00 UN	200	R\$10,60	STELIO R DA SILVA ARTIGOS DENTARIOS LTDA	ESTADO DO CEARA	943001 - GOVERNO DO ESTADO DO CEARA	07/05/2021
00326/2021	00009	Pregão	433342	ARCO ORTODÔNTICO INTRAORAL	PACOTE 10,00 UN	200	R\$10,60	STELIO R DA SILVA ARTIGOS DENTARIOS LTDA	ESTADO DO CEARA	943001 - GOVERNO DO ESTADO DO CEARA	07/05/2021

Relatório gerado dia: 27/07/2021 às 17:01
 Fonte: paineldepocos.planejamento.gov.br

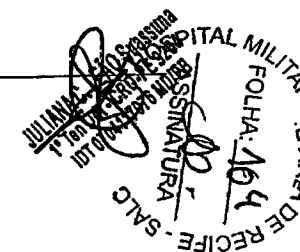

EM BRANCO

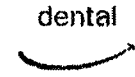

Home | Ortodontia | Arco Intraoral | Arco de Aço CrNi Redondo - Morelli

Digite o que voce

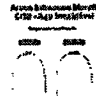
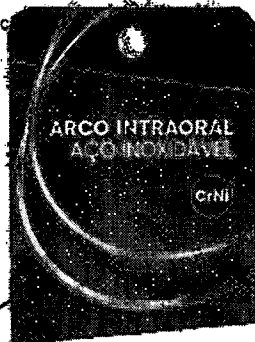

Arco de Aço CrNi Redondo - Morelli

Cod. de Referência: DC11719



Veja opiniões de quem já comprou

Embalagem com 10 unidades.

Frete Grátis!

NAS COMPRAS ACIMA DE R\$100,00*
*Exceto para pedidos de baixa complexidade.

A partir de

R\$8,10

Condições de Pagamento [+]

[Sobre a Dental Cremer](#)

Ajuda

[Acompanhe seu Pedido](#)

[Atualizar Boleto](#)

[Política Comercial](#)

[Política de Privacidade](#)



Baixe nosso App



Cartão de Crédito
Parcele em até 12x sem juros

Boleto a prazo
Parcele em até 6x sem juros

Boleto à vista
Ganhe 3% de desconto

Copyright © 2019 - Todos os direitos reservados | www.dentalcremer.com.br | Dental Cremer Produtos Odontológicos S.A. | CNPJ: 14.190.675/0001-55 | Rua das Missões, 674 - 2º andar - Ponta Aguda - Blumenau - Santa Catarina - CEP 89051-001 | Autorizações de Funcionamento ANVISA - Medicamentos: 1.09.245-3, Produtos para Saúde (Correlatos): 8.08.576-8, 8.10.706-3, Saneantes Domissanitários: 3.05.135-4, Perfumes/Produtos de Higiene/Cosméticos: 2.06.387-3 | CNPJ: 14.190.675/0002-36 | Av. das Indústrias Antônio Conrado de Oliveira, 90 - Galpão 03 - Distrito Industrial - Itapeva - Minas Gerais - CEP 37655-000 - Farmacêutica responsável: Paola de Souza Foltran - CRF/MG nº 38.001 | CNPJ: 14.190.675/0003-17 | Av. das Indústrias Antônio Conrado de Oliveira, 90 - Galpão 04 - Distrito Industrial - Itapeva - Minas Gerais - CEP 37655-000 - Farmacêutico responsável: Diego Diônata da Rosa - CRF/MG nº 31666. Política de Privacidade e Segurança - Fotos meramente ilustrativas - Os preços e condições da loja virtual estão sujeitos a alterações. Em caso de divergência de preços no site, o valor válido é o do Carrinho de Compra.



EM BRANCO

(https://www.dentalmedsul.com.br/fabricante/morelli)
ARCO DE AÇO CRNI REDONDO - MORELLI

SKU 26.2425

☆☆☆☆☆ AVALIE

Embalagem com 10 unidades.

RS 8,10

QUANTIDADE

1

ADICIONAR AO CARRINHO



INFORMAÇÕES

DESCRIÇÃO DO PRODUTO:

Embalagem com 10 unidades.

CARACTERÍSTICAS:

- Arco aço inox.
- São fios de diferentes calibres para que o profissional possa controlar e variar a força utilizada de acordo com a necessidade.
- SUPERIOR STD: possui marcação da linha média com 3 linhas, atendendo a arcada superior normal.
- INFERIOR STD ou SUPERIOR P: possui marcação da linha média com 2 linhas, atendendo as arcadas inferiores normais ou superiores pequena.
- INFERIOR P: possui marcação da linha media com 1 linha, atendendo a arcada inferior pequena (para criança).
- Validade: 10 anos.
- Registro na ANVISA: 10396830039.

INDICAÇÕES:

Cookies: A Dental Med Sul utiliza cookies para personalizar conteúdos e melhorar a sua experiência no site. Ao continuar navegando, você concorda com a nossa Política de Privacidade (https://www.dentalmedsul.com.br/PoliticaPrivacidade).

INDIQUE A UM AMIGO

ENTRE
OU

0800 941 2490 | Blog (https://blog.dentalmedsul.com.br/) | Sobre nós (/QuemSomos)

Trabalhe conosco (/trabalhe-conosco)

Home (https://www.dentalmedsul.com.br/)>Promoções (https://www.dentalmedsul.com.br/promocao-luvas)
(https://www.dentalmedsul.com.br/)

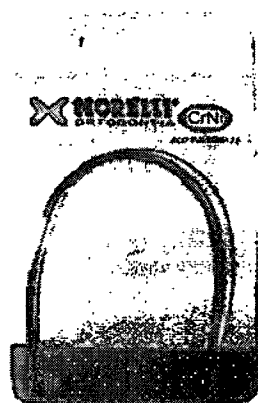

Cookies: A Dental Med Sul utiliza cookies para personalizar conteúdos e melhorar a sua experiência no site. Ao continuar navegando, você concorda com a nossa Política de Privacidade (https://www.dentalmedsul.com.br/PoliticaPrivacidade).

continuar e fechar



ENTRE
OU

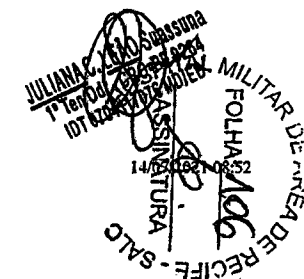

SEGURANÇA

REDES SOCIAIS

FORMAS DE PAGAMENTO

DENTAL MED SUL ARTIGOS ODONTOLÓGICOS LTDA 02477571/0001-47 RUA ANNE FRANK, 5223 BOQUEIRÃO
CURITIBA PR 81.730-010

(https://www.traycorp.com.br/lp-ecommerce-alta-performance/?utm_source=DentalMedsul-Loja&utm_medium=loja&utm_campaign=RodapeAdmin&utm_term=loja)

© Eventuais promoções, descontos e prazos de pagamento expostos aqui são válidos apenas para compras via site. Em caso de divergência de preço no site, o valor válido é o do carrinho de compras. As fotos são meramente ilustrativas e de propriedade da loja, bem como textos e layouts aqui veiculados. É proibida a utilização total ou parcial sem nossa autorização. Promoções válidas enquanto durarem os estoques. Os preços estão sujeitos a alterações sem aviso prévio.

Cookies: A Dental Med Sul utiliza cookies para personalizar conteúdos e melhorar a sua experiência no site. Ao continuar navegando, você concorda com a nossa Política de Privacidade (<https://www.dentalmedsul.com.br/PolitcadePrivacidade>).

[continuar e fechar](#)

ENTRE
OU

JULIANO C. ELIAS
1º Tenente - TAC - PE-9284
INT. 012 - 01236 MOEB

EM BRANCO

MÉDIA
 R\$ 9,06

MEDIANA
R\$ 9,04

MENOR
 R\$ 8,98

FILTROS APLICADOS

Descrição

ARCO ORTODÔNTICO INTRAORAL, MATERIAL: CROMO / NÍQUEL, FORMATO: RETANGULAR, ARCADA: INFERIOR, ARCO ORTODÔNTICO INTRAORAL, MATERIAL: CROMO / NÍQUEL, FORMATO: RETANGULAR, ARCADA: SUPERIOR

Ano da Compra

2021

Quantidade total de registros: 7

Registros apresentados: 1 a 7

Identificação da Compra	Número do Item	Modalidade	Código do CATMAT	Descrição do Item	Descrição Complementar	Unidade de Fornecimento	Quantidade Ofertada	Valor Unitário	Fornecedor	Órgão	UASG	Data da Compra
00024/2020	00639	Pregão	433344	ARCO ORTODÔNTICO INTRAORAL		PACOTE 10,00 UN	100	R\$8,98	A. M. MOLITERNO EIRELI	COMANDO DA MARINHA	785810 - CENTRO DE INTEND. DA MARINHA EM RIO GRANDE	31/03/2021
52021/2021	00077	Pregão	433345	ARCO ORTODÔNTICO INTRAORAL		PACOTE 10,00 UN	2	R\$9,04	STELIO R DA SILVA ARTIGOS DENTARIOS LTDA	COMANDO DO EXERCITO	160118 - COMANDO DA 4 REGIAO MILITAR/DIV EX	23/06/2021
52021/2021	00076	Pregão	433345	ARCO ORTODÔNTICO INTRAORAL		PACOTE 10,00 UN	2	R\$9,04	STELIO R DA SILVA ARTIGOS DENTARIOS LTDA	COMANDO DO EXERCITO	160118 - COMANDO DA 4 REGIAO MILITAR/DIV EX	23/06/2021
52021/2021	00075	Pregão	433345	ARCO ORTODÔNTICO INTRAORAL		PACOTE 10,00 UN	2	R\$9,04	STELIO R DA SILVA ARTIGOS DENTARIOS LTDA	COMANDO DO EXERCITO	160118 - COMANDO DA 4 REGIAO MILITAR/DIV EX	23/06/2021
52021/2021	00067	Pregão	433344	ARCO ORTODÔNTICO INTRAORAL		PACOTE 10,00 UN	2	R\$9,11	STELIO R DA SILVA ARTIGOS DENTARIOS LTDA	COMANDO DO EXERCITO	160118 - COMANDO DA 4 REGIAO MILITAR/DIV EX	23/06/2021
52021/2021	00066	Pregao	433344	ARCO ORTODÔNTICO INTRAORAL		PACOTE 10,00 UN	2	R\$9,11	STELIO R DA SILVA ARTIGOS DENTARIOS LTDA	COMANDO DO EXERCITO	160118 - COMANDO DA 4 REGIAO MILITAR/DIV EX	23/06/2021

Relatório gerado dia: 24/08/2021 às 17:24
 Fonte: paineldeprecos.planejamento.gov.br

52021/2021	00066	Pregão	433344	ARCO ORTODÔNTICO INTRAORAL		PACOTE 10,00 UN	2	R\$9,11	STELIO R DA SILVA ARTIGOS DENTARIOS LTDA	COMANDO DO EXERCITO	160118 - COMANDO DA 4 REGIAO MILITAR/DIV EX	23/06/2021
------------	-------	--------	--------	----------------------------	--	-----------------	---	---------	--	---------------------	---	------------

JULIANA C. LEMUS SILVA
 T 165.044.136-27 2004
 DT 004/17/08/2021

Item 7

EM BRANCO

(https://www.dentalmedsul.com.br/fabricante/morelli)
ARCO DE AÇO CRNI RETANGULAR - MORELLI

SKU 26.2734

☆☆☆☆☆ AVALIE

Embalagem com 10 unidades.

R\$ 9,40

QUANTIDADE

1

ADICIONAR AO CARRINHO



INFORMAÇÕES

DESCRIÇÃO DO PRODUTO:

Embalagem com 10 unidades.

CARACTERÍSTICAS:

- Arco aço inox.
- São fios de diferentes calibres para que o profissional possa controlar e variar a força utilizada de acordo com a necessidade.
- SUPERIOR STD: possui marcação da linha média com 3 linhas, atendendo a arcada superior normal.
- INFERIOR STD ou SUPERIOR P: possui marcação da linha média com 2 linhas, atendendo as arcadas inferiores normais ou superiores pequena.
- INFERIOR P: possui marcação da linha média com 1 linha, atendendo a arcada inferior pequena (para criança).
- Validade: 10 anos.
- Registro na ANVISA: 10396830039.

0800 941 2490 | Blog (https://blog.dentalmedsul.com.br/) | Sobre nós (/QuemSomos)

Trabalhe conosco (/trabalhe-conosco)

Home (https://www.dentalmedsul.com.br/)-Promoções (https://www.dentalmedsul.com.br/promocao-luvas)
(https://www.dentalmedsul.com.br/)

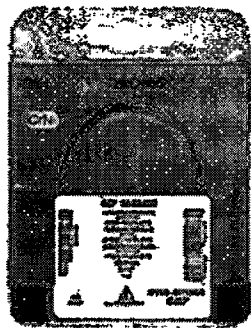

Cookies: A Dental Med Sul utiliza cookies para personalizar conteúdos e melhorar a sua experiência no site. Ao continuar navegando, você concorda com a nossa Política de Privacidade (https://www.dentalmedsul.com.br/PoliticaDePrivacidade).

continuar e fechar



ENTRE
OU



Preencha os campos abaixo e clique em **ENTRE**
OU

INDIQUE A UM AMIGO

continuar e fechar

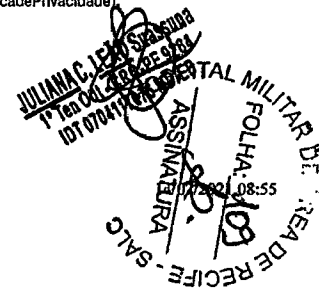

SEGURANÇA

REDES SOCIAIS

FORMAS DE PAGAMENTO

DENTAL MED SUL ARTIGOS ODONTOLÓGICOS LTDA 02477571/0001-47 RUA ANNE FRANK, 5223 BOQUEIRÃO
CURTIBA PR 81.730-010

(https://www.traycorp.com.br/lp-ecommerce-alta-performance/?utm_source=DentalMedsul-Loja&utm_medium=loja&utm_campaign=RodapeAdmin&utm_term=loja)

© Eventuais promoções, descontos e prazos de pagamento expostos aqui são válidos apenas para compras via site. Em caso de divergência de preço no site, o valor válido é o do carrinho de compras. As fotos são meramente ilustrativas e de propriedade da loja, bem como textos e layouts aqui veiculados. É proibida a utilização total ou parcial sem nossa autorização. Promoções válidas enquanto durarem os estoques. Os preços estão sujeitos a alterações sem aviso prévio.

Cookies: A Dental Med Sul utiliza cookies para personalizar conteúdos e melhorar a sua experiência no site. Ao continuar navegando, você concorda com a nossa Política de Privacidade (<https://www.dentalmedsul.com.br/PoliticaPrivacidade>)

[continuar e fechar](#)



ENTRE
OU

JULIANA C. PEREIRA Suassuna
1ª Ten Odt. OAB/PE 9264
IDT 0784376 MD/EB

Item 7

dental

Home | Ortodontia | Arco Intraoral | Arco de Aço CrNi Retangular - Morelli

Digite o que você procura



MORELLI



Arco de Aço CrNi Retangular - Morelli

Cod. de Referência: DC11720 ★★★★★ (4)

Veja opiniões de quem já comprou

Embalagem com 10 unidades. Escolha o tamanho.

Frete Grátis!

NAS COMPRAS ACIMA DE R\$100,00*
*Exceto para pedidos de países estrangeiros.

A partir de

R\$9,40

Condições de Pagamento [+]

Copyright © 2019 - Todos os direitos reservados | www.dentalcremer.com.br | Dental Cremer Produtos Odontológicos S.A. | CNPJ: 14.190.675/0001-55 | Rua das Missões, 674 - 2º andar - Ponta Aguda - Blumenau - Santa Catarina - CEP 89051-001 | Autorizações de Funcionamento ANVISA: Medicamentos: 1.09.245-3, Produtos para Saúde (Correlatos): 8.08.576-8, 8.10.706-3, Sanitários: 3.05.135-4, Perfumes/Produtos de Higiene/Cosméticos: 2.06.387-3 | CNPJ: 14.190.675/0002-36 | Av. das Indústrias Antônio Conrado de Oliveira, 90 - Galpão 03 - Distrito Industrial - Itapeva - Minas Gerais - CEP 37655-000 - Farmacêutica responsável: Paola de Souza Foltran - CRF/MG nº 38.001 | CNPJ: 14.190.675/0003-17 | Av. das Indústrias Antônio Conrado de Oliveira, 90 - Galpão 04 - Distrito Industrial - Itapeva - Minas Gerais - CEP 37655-000 - Farmacêutico responsável: Diego Dionata da Rosa - CRF/MG nº 31666. Política de Privacidade e Segurança - Fotos meramente ilustrativas - Os preços e condições da loja virtual estão sujeitos a alterações. Em caso de divergência de preços no site, o valor válido é o do Carrinho de Compra.



EM BRANCO

MORELLI

([https://www/carrinho](https://www.carrinho))



MORELLI
DENTOSOMIA



6286 - Arco CrNi Retangular 0,40x0,55mm - 0,018"x0,022" Inferior - 10 Unid. - 50.72.001
Embalagem c/ 10 unidades. Saiba Mais (<https://www.dentalspeed.com/produto/arco-crni-retangular-040x055mm-0018x0022-inferior-10-unid-5072001-morelli>)

Por apenas
R\$ 9,40

QUANTIDADE

1

comprar

6286 - Arco CrNi Retangular 0,40x0,55mm - 0,018"x0,022" Superior - 10 Unid. - 50.62.001
Embalagem c/ 10 unidades. Saiba Mais (<https://www.dentalspeed.com/produto/arco-crni-retangular-040x055mm-0018x0022-superior-10-unid-5062001-morelli>)

Por apenas
R\$ 9,40

Políticas alteradas. Para sua maior segurança, atualizamos as Políticas de Privacidade (<https://www.dentalspeed.com/tira-duvidas/politica-de-privacidade>) do site. Ao continuar navegando nele, entendemos que você está cliente e de acordo com elas.

Li e aceito as Políticas de Privacidade e Termos de Uso.

Baixe nosso App



(<https://www.ebit.com.br/dental-speed/selo>)



(<https://www.lojaconfiavel.com/dentalspeed>)

Compre também pelo **0800 701 6870** (tel:08007016870)
Segunda a Sexta-feira, das 8h às 19h, e Sábado, das 9h às 13h.

Para melhor atender nossos clientes, não vendemos por atacado e reservamo-nos o direito de limitar, por cliente, a quantidade dos produtos anunciados. Preços, ofertas e condições exclusivos para internet e televendas, válidos durante o dia de hoje, podendo sofrer alterações sem prévia notificação. Copyright © 2003-2021 <https://www.dentalspeed.com/>, TODOS OS DIREITOS RESERVADOS. Algumas Ilustrações por Stories by Freepik. Imagens de produtos meramente ilustrativas. Os produtos e Impressos Dental Speed são para uso próprio dos cirurgiões-dentistas. Vendas exclusivas por telefone e Internet. Não trabalhamos com representantes ou outros canais de venda. Revenda Proibida. Dental Speed | Quantity Serviço e Comércio de Produtos Para Saúde SA | CNPJ 13.612.214/0001-60 Rua Senador Carlos Gomes de Oliveira, 800, GP 04, Distrito Industrial - CEP 88104-785 - São José-SC. Responsáveis Técnicas: Mariana Vianna Kunzler | CRF-SC 4183 | Manoela Kluppel Riekes | CRF-SC 15353 | Nº Autorização ANVISA: Medicamentos 1.09.024-0 Produtos para saúde 8.08.016-3 Saneantes 3.05.080-3 Cosméticos 2.09.568-8

Políticas alteradas. Para sua maior segurança, atualizamos as Políticas de Privacidade (<https://www.dentalspeed.com/tira-duvidas/politica-de-privacidade>) do site. Ao continuar navegando nele, entendemos que você está cliente e de acordo com elas.

Li e aceito as Políticas de Privacidade e Termos de Uso.

JULIANA C. LEAL SUASSUNA
T. Ten. OAB/SC nº 20264
107.978.110-7/00102EB

HOSPITAL MILITAR DE ÁREA DE RECIFE - SALC
FOLHA Nº 001
ASSINATURA
14/07/2021 08:54

EM BRANCO

MÉDIA
R\$ 13,95

MEDIANA
R\$ 13,83

MENOR
R\$ 12,99

FILTROS APLICADOS

Código Material/Serviço Ano da Compra
228750 2021

Quantidade total de registros: 6
Registros apresentados: 1 a 6

Identificação da Compra	Número do Item	Modalidade	Código do CATMAT	Descrição do Item	Descrição Complementar	Unidade de Fornecimento	Quantidade Ofertada	Valor Unitário	Fornecedor	Órgão	UASG	Data da Compra
01011/2021	00116	Pregão	228750	FIO ORTODÔNTICO		ROLO 50,00 G	2	R\$12,99	ROFEMAX IMPORTADORA DE EMBALAGENS EIRELI	COMANDO DA AERONAUTICA	120060 - ACADEMIA DA FORÇA AEREA	18/06/2021
00006/2020	00125	Pregão	228750	FIO ORTODÔNTICO		ROLO 50,00 G	3	R\$13	LUIZ GOULART & CIA LTDA	COMANDO DO EXERCITO	160241 - ODONTOCLINICA CENTRAL DO EXERCITO	02/03/2021
00122/2020	00035	Pregão	228750	FIO ORTODÔNTICO		ROLO 50,00 G	5	R\$13,65	A. M. MOLITERNO EIRELI	COMANDO DA AERONAUTICA	120644 - GRUPAMENTO DE APOIO DE CURITIBA	18/01/2021
00105/2020	00082	Pregão	228750	FIO ORTODÔNTICO		ROLO 50,00 G	8	R\$14	ORTHO DENTAL JF LTDA	MINISTERIO DO TRABALHO E EMPREGO	926483 - SERVIÇO SOCIAL DO COMÉRCIO - SESC MG	25/02/2021
00009/2020	00005	Pregão	228750	FIO ORTODÔNTICO		ROLO 50,00 G	4	R\$15,59	STELIO R DA SILVA ARTIGOS DENTARIOS LTDA	COMANDO DO EXERCITO	160199 - HOSPITAL MILITAR DE ÁREA DE RECIFE	12/02/2021
00024/2020	00673	Pregão	228750	FIO ORTODÔNTICO		ROLO 500,00 G	4	R\$15,91	A. M. MOLITERNO EIRELI	COMANDO DA MARINHA	785810 - CENTRO DE INTEND.DA MARINHA EM RIO GRANDE	31/03/2021

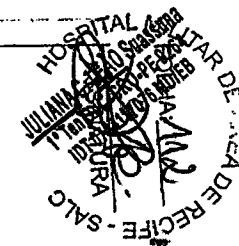

EM BRANCO

(https://www.dentalmedsul.com.br/fabricante/morelli)
FIO DE AÇO PARA AMARELO REDONDO 008" - MORELLI

SKU 26.1171

☆☆☆☆☆ AVALIE

Rolo de 50g.

R\$ 17,60

QUANTIDADE

1

ADICIONAR AO CARRINHO



INFORMAÇÕES

DESCRIÇÃO DO PRODUTO:

Rolo de 50g. Ref.: 55.01.208 - Redondo Ø0,20mm (.008).

CARACTERÍSTICAS:

- Fio de aço CrNi
- Diâmetro: 008 ou 0,20mm.
- Código Morelli: 5501208.

INDICAÇÕES:

Indicado para amarelo ortodôntico.

INDIQUE A UM AMIGO

Cookies: A Dental Med Sul utiliza cookies para personalizar conteúdos e melhorar a sua experiência no site. Ao continuar navegando, você concorda com a nossa Política de Privacidade (https://www.dentalmedsul.com.br/PoliticaDePrivacidade).

continuar e fechar



ENTRE
OU

Cookies: A Dental Med Sul utiliza cookies para personalizar conteúdos e melhorar a sua experiência no site. Ao continuar navegando, você concorda com a nossa Política de Privacidade (https://www.dentalmedsul.com.br/PoliticaDePrivacidade).

Preencha os campos abaixo e clique em Indicar Produto.
continuar e fechar
A sua indicação será enviada para o e-mail especificado.

ENTRE
OU

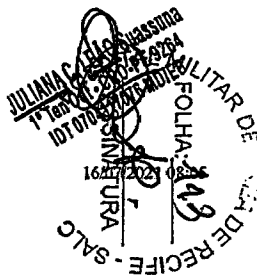

DENTAL MED SUL ARTIGOS ODONTOLÓGICOS LTDA 02477571/0001-47 RUA ANNE FRANK, 5223 BOQUEIRÃO
CURITIBA PR 81.730-010

(https://www.traycorp.com.br/lp-ecommerce-alta-performance/?utm_source=DentalMedsul-Loja&utm_medium=loja&utm_campaign=RodapeAdmin&utm_term=loja)

© Eventuais promoções, descontos e prazos de pagamento expostos aqui são válidos apenas para compras via site. Em caso de divergência de preço no site, o valor válido é o do carrinho de compras. As fotos são meramente ilustrativas e de propriedade da loja, bem como textos e layouts aqui veiculados. É proibida a utilização total ou parcial sem nossa autorização. Promoções válidas enquanto durarem os estoques. Os preços estão sujeitos a alterações sem aviso prévio.

Cookies: A Dental Med Sul utiliza cookies para personalizar conteúdos e melhorar a sua experiência no site. Ao continuar navegando, você concorda com a nossa Política de Privacidade (<https://www.dentalmedsul.com.br/PoliticaPrivacidade>).

[continuar e fechar](#)

JULIANA C. YEÃO Suassuna
1º Ten O-1 - CRP/PE 0264
IDT 070417076 MDJEB



ENTRE
OU

Item 8

dental

Home | Ortodontia | Fio | Fio de Aço Para Amarelo Redondo 008" - Orthometric

Digite o que você procura.



Fio de Aço Para Amarelo Redondo 008" - Orthometric

Cod. de Referência: 101701

☆☆☆☆ (0)

Avalie este produto

Rolo de 40g.

Frete Grátis!

NAS COMPRAS ACIMA DE R\$100,00*
*Exceto para pedidos de lojas físicas.

R\$13,60

Condições de Pagamento [+]

QUANTIDADE:

1



Comprar

Dental Cremer Produtos Odontológicos S.A. | CNPJ: 14.190.675/0001-55 | Rua das Missões, 674-2º andar - Ponta Aguda - Blumenau - Santa Catarina - CEP 89051-001 | Autorizações de Funcionamento ANVISA - Medicamentos: 1.09.245-3, Produtos para Saúde (Correlatos): 8.08.576-8, 8.10.706-3, Saneantes Domissanitários: 3.05.135-4, Perfumes/Produtos de Higiene/Cosméticos: 2.06.387-3 | CNPJ: 14.190.675/0002-86 | Av. das Indústrias Antônio Conrado de Oliveira, 90 - Galpão 03 - Distrito Industrial - Itapeva - Minas Gerais - CEP 37655-000 - Farmacêutica responsável: Paola de Souza Foltran - CRF/MG nº 38.001 | CNPJ: 14.190.675/0003-17 | Av. das Indústrias Antônio Conrado de Oliveira, 90 - Galpão 04 - Distrito Industrial - Itapeva - Minas Gerais - CEP 37655-000 - Farmacêutico responsável: Diego Diônata da Rosa - CRF/MG nº 31666. Política de Privacidade e Segurança - Fotos meramente ilustrativas - Os preços e condições da loja virtual estão sujeitos a alterações. Em caso de divergência de preços no site, o valor válido é o do Carrinho de Compra.



JULIANA C. LEITE ROSA
1ª Tenente - CRM 022.9184
RDT 0104 00009 00003
HOSPITAL MILITAR
FOLHA 05
ASSINATURA
16/07/2021 08:05
SALC

EM BRANCO

Olá, Doutor(a). O que você procura?

Fio p/ Amarelo CrNi - Redondo .008" = 0,20mm 50g + - 201m - 55.01.208

☆☆☆☆☆ (1 Avaliação)

Rolo c/ 50g (201m).



(https://cdn.dentalspeed.com)

/produtos /550/produto-fio-p-amarelo-cni-redondo-008-020mm-50g-201m-5501208-morelli.png

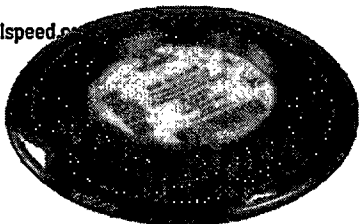

(https://www

/carrinho)



(https://www.dentalspeed.com /marca/morelli)

Por apenas

R\$17,60

Quantidade

adicionar ao carrinho

Compartilhe:

Avallie-nos

Políticas alteradas. Para sua maior segurança, atualizamos as Políticas de Privacidade (https://www.dentalspeed.com/tira_duvidas/politica-de-privacidade) do site. Ao continuar navegando nele, entendemos que você está ciente e de acordo com elas.

Li e aceito as Políticas de Privacidade e Termos de Uso.

Item 8

Segunda a Sexta-feira, das 8h as 19h, e Sábado, das 8h as 15h.

(https://www /carrinho)

Para melhor atender nossos clientes, não vendemos por atacado e reservamo-nos o direito de limitar, por cliente, a quantidade dos produtos anunciados. Preços, ofertas e condições exclusivos para internet e televendas, válidos durante o dia de hoje, podendo sofrer alterações sem prévia notificação. Copyright © 2003-2021 https://www.dentalspeed.com/, TODOS OS DIREITOS RESERVADOS. Algumas ilustrações por Stories by Freepik. Imagens de produtos meramente ilustrativas. Os produtos e impressos Dental Speed são para uso próprio dos cirurgiões-dentistas. Vendas exclusivas por telefone e internet. Não trabalhamos com representantes ou outros canais de venda. Revenda Proibida. Dental Speed | Quantity Serviço e Comércio de Produtos Para Saúde SA | CNPJ 13.612.214/0001-60 Rua Senador Carlos Gomes de Oliveira, 800, GP 04. Distrito Industrial - CEP 88104-785 - São José-SC. Responsáveis Técnicas: Mariana Vianna Kunzler | CRF-SC 4183 | Manoela Kluppel Riekes | CRF-SC 15353 | Nº Autorização ANVISA: Medicamentos 1.09.024-0 Produtos para saúde 8.08.016-3 Saneantes 3.05.080-3 Cosméticos 2.09.568-8

Avallie-nos

Políticas alteradas. Para sua maior segurança, atualizamos as Políticas de Privacidade (https://www.dentalspeed.com/tira_duvidas/politica-de-privacidade) do site. Ao continuar navegando nele, entendemos que você está ciente e de acordo com elas.

Li e aceito as Políticas de Privacidade e Termos de Uso.

JULIANA C. LEAL SILVA
1ª Ten Cel - CRF-SC 9254
IDT 07041501 - MD/ES

HOSPITAL MILITAR DE SÃO JOSÉ
FOLHA: 100
ASSINATURA
16/07/2021 08:04
DE RECIFE - SAO

EM BRANCO

MÉDIA
R\$ 11,90

MEDIANA
R\$ 11,83

MENOR
R\$ 11,62

FILTROS APLICADOS

Descrição: FIO ORTODÔNTICO, MATERIAL:AÇO INOXIDÁVEL, TIPO:DURO, FORMATO:VARETA, DIMENSÕES:0,43 X 0,63 MM 2021
 Ano da Compra

Quantidade total de registros: 3
 Registros apresentados: 1 a 3

Identificação da Compra	Número do Item	Modalidade	Código do CATMAT	Descrição do Item	Descrição Complementar	Unidade de Fornecimento	Quantidade Ofertada	Valor Unitário	Fornecedor	Órgão	UASG	Data da Compra
01598/2020	00012	Pregão	344151	FIO ORTODÔNTICO		UNIDADE	80	R\$11,62	DENTAL SUL PRODUTOS ODONTOLÓGICOS EIRELI	ESTADO DO CEARA	943001 - GOVERNO DO ESTADO DO CEARA	18/02/2021
00122/2020	00040	Pregão	344151	FIO ORTODÔNTICO		EMBALAGEM 20,00 UN	15	R\$11,83	A. M. MOLITERNO EIRELI	COMANDO DA AERONAUTICA	120644 - GRUPAMENTO DE APOIO DE CURITIBA	18/01/2021
00009/2020	00010	Pregão	344151	FIO ORTODÔNTICO		UNIDADE	26	R\$12,24	STELIO R DA SILVA ARTIGOS DENTARIOS LTDA	COMANDO DO EXERCITO	160199 - HOSPITAL MILITAR DE ÁREA DE RECIFE	12/02/2021

Relatório gerado dia: 24/08/2021 às 17:10
 Fonte: paineldeprecos.planejamento.gov.br

JULIANA C. LEAO Suassuna
 1º Ten - CTR - PE 9264
 IDT 070417076 MD/EB

EM BRANCO

Olá, Doutor(a). O que você procura?

(https://www /carrinho)

Fio Morest Standard CrNi - Vareta Retangular MORELLI

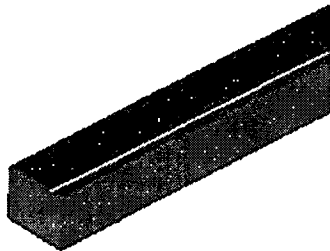

6407 - Fio Morest Standard CrNi - Retangular - (0,017" x 0,025") Vareta - 55.03.012
Embalagem c/ 10 unidades. Saiba Mais (https://www.dentalspeed.com/produto/fio-morest-standard-crni-retangular-0018-x-0025-vareta-5503012-morelli)

Por apenas **R\$ 14,30**

QUANTIDADE
1

comprar

6407 - Fio Morest Standard CrNi - Retangular - (0,018" x 0,025") Vareta - 55.03.014
Embalagem c/ 10 unidades. Saiba Mais (https://www.dentalspeed.com/produto/fio-morest-standard-crni-retangular-0018-x-0025-vareta-5503014-morelli)

Por apenas **R\$ 14,30**

Políticas alteradas. Para sua maior segurança, atualizamos as Políticas de Privacidade (https://www.dentalspeed.com/tira_duvidas/politica-de-privacidade) do site. Ao continuar navegando nele, entendemos que você está ciente e de acordo com elas.

Li e aceito as Políticas de Privacidade e Termos de Uso.

Item 9

Embalagem c/ 10 unidades. Saiba Mais (https://www.dentalspeed.com/produto/fio-morest-standard-crni-retangular-040mm-0)

Por apenas **R\$ 14,30**

(https://www /carrinho)

QUANTIDADE
1

comprar

6407 - Fio Morest Standard CrNi - Retangular 0,43mm x 0,55mm (0,017" x 0,022") Vareta - 55.03.016
Embalagem c/ 10 unidades. Saiba Mais (https://www.dentalspeed.com/produto/fio-morest-standard-crni-retangular-043mm-x-055mm-0017-x-0022-vareta-5503016-morelli)

Por apenas **R\$ 14,30**

QUANTIDADE
1

comprar

6407 - Fio Morest Standard CrNi - Retangular 0,45mm x 0,63mm (0,018" x 0,025") Vareta - 55.03.017
Embalagem c/ 10 unidades. Saiba Mais (https://www.dentalspeed.com/produto/fio-morest-standard-crni-retangular-045mm-x-063mm-0018-x-0025-vareta-5503013-morelli)

Por apenas **R\$ 14,30**

QUANTIDADE
1

comprar

6407 - Fio Morest Standard CrNi - Retangular 0,53mm x 0,63mm (0,021" x 0,025") Vareta - 55.03.015
Embalagem c/ 10 unidades. Saiba Mais (https://www.dentalspeed.com/produto/fio-morest-standard-crni-retangular-053mm-x-063mm-0021-x-0025-vareta-5503015-morelli)

Por apenas **R\$ 14,30**

Políticas alteradas. Para sua maior segurança, atualizamos as Políticas de Privacidade (https://www.dentalspeed.com/tira_duvidas/politica-de-privacidade) do site. Ao continuar navegando nele, entendemos que você está ciente e de acordo com elas.

Li e aceito as Políticas de Privacidade e Termos de Uso.

JULIANA C. LEAO STANISLAW
1º Ten. DR. - PAT. PE 0264
107.0704.1075.0008

HOSPITAL MILITAR DE AREA DE RECIFE - SALC
FOLHA: 0001
ASSINATURA
16/07/2021 08:10

(i

(<https://www.dentalspeed.com/familia/fio-morest-standard-crni-varcta-ret...>)
/carrinho)

Baixe nosso App



(<https://www.ebit.com.br/dental-speed/selo>)



(<https://www.lojaconfiavel.com/dentalspeed>)

Compre também pelo **0800 701 6870** (tel:08007016870)

Segunda a Sexta-feira, das 8h às 19h, e Sábado, das 9h às 13h.



Para melhor atender nossos clientes, não vendemos por atacado e reservamo-nos o direito de limitar, por cliente, a quantidade dos produtos anunciados. Preços, ofertas e condições exclusivos para internet e tele vendas, válidos durante o dia de hoje, podendo sofrer alterações sem prévia notificação. Copyright © 2003-2021 <https://www.dentalspeed.com/>, TODOS OS DIREITOS RESERVADOS. Algumas ilustrações por Storlies by Freepik. Imagens de produtos meramente ilustrativas. Os produtos e Impressos Dental Speed são para uso próprio dos cirurgiões-dentistas. Vendas exclusivas por telefone e internet. Não trabalhamos com representantes ou outros canais de venda. Revenda Proibida. Dental Speed | Quantity Serviço e Comércio de Produtos Para Saúde SA | CNPJ 13.612.214/0001-60 Rua Senador Carlos Gomes de Oliveira, 800, GP 04. Distrito Industrial - CEP 88104-785 - São José-SC. Responsáveis Técnicas: Mariana Vianna Kunzler | CRF-SC 4183 | Manoela Kluppel Riekes | CRF-SC 15353 | Nº Autorização ANVISA: Medicamentos 1.09.024-0 Produtos para saúde 8.08.016-3 Saneantes 3.05.080-3 Cosméticos 2.09.568-8

Políticas alteradas. Para sua maior segurança, atualizamos as Políticas de Privacidade (<https://www.dentalspeed.com/tira-duvidas/politica-de-privacidade>) do site. Ao continuar navegando nele, entendemos que você está cliente e de acordo com elas.

e aceito as Políticas de Privacidade e Termos de Uso.

JULIANA LEÃO Suassuna
1ª OP - PRO-PE 9264
ID 67015/17076 MD/EB

2 Carrinho 4 Endereço 6 Pagamentos

Subtotal R\$14,30
Total do Pedido R\$14,30
Seu saldo no Lovers é de: 0

Compre R\$ 200,00 e parcele em até 2x no cartão de crédito

Compre R\$ 100,00 e ganhe Frete Grátis.

Carrinho de Compras



Fio Vareta de Aço Morest Standard CrNi Retangular - Morelli

017X022 (5503016) (Cód. 419214)

Qtd 1

R\$14,30

Remove

Limpar Carrinho de Compras

Atualizar Carrinho de Compras

Salvar minha lista de desejos

Continuar comprando

Resumo

Confira o prazo de entrega para seu CEP após a emissão da nota fiscal:

CEP

Não sei meu CEP

Caso existam restrições de mobilidade geradas pela pandemia em sua região, podem ocorrer alterações nos prazos de entrega.

Caso tenha algum cupom de desconto, insira no campo abaixo:

Aplicar Finalizar pedido

Finalizar pedido

Este site utiliza cookies. Para saber mais clique aqui.

Copyright © 2021 - Copyright © 2019 - Todos os direitos reservados | www.dentalcremer.com.br | Dental Cremer Produtos Odontológicos S.A. | CNPJ: 14.190.675/0001-55 | Rua das Missões, 674 - 2º andar - Ponta Aguda - Blumenau - Santa Catarina - CEP 89051-001 | Autorizações de Funcionamento ANVISA - Medicamentos: 1.09.245-3, Produtos para Saúde (Correlatos): 8.08.576-8, 8.10.706-3, Saneantes Domissanitários: 3.05.135-4, Perfumes/Produtos de Higiene/Cosméticos: 2.06.387-3 | CNPJ: 14.190.675/0002-36 | Av. das Indústrias Antônio Conrado de Oliveira, 90 - Galpão 03 - Distrito Industrial - Itapeva - Minas Gerais - CEP 37655-000 - Farmacêutica responsável: Paola de Souza Foltran - CRF/MG nº 38.001 | CNPJ: 14.190.675/0003-17 | Av. das Indústrias Antônio Conrado de Oliveira, 90 - Galpão 04 - Distrito Industrial - Itapeva - Minas Gerais - CEP 37655-000 - Farmacêutico responsável: Diego Dionata da Rosa - CRF/MG nº 31666. Política de Privacidade e Segurança - Fotos meramente ilustrativas - Os preços e condições da loja virtual estão sujeitos a alterações. Em caso de divergência de preços no site, o valor válido é o do Carrinho de Compra.

JULIANA C. FERREIRA
P Ten. Out. - 1201/1202
IDT 070411005/101EB

HOSPITAL MILITAR DE ACRE
RECIFE - SALC
ASSINATURA
FOLHA: 1/1
16/07/2021 08:10

EM BRANCO

Item 9

FIO VARETA DE AÇO MAREST STANDARD CRNI RETANGULAR - MORELLI

SKU 26.1648

☆☆☆☆☆ AVALIE

Embalagem com 10 unidade - 0,43mmx0,55mm (.017x.022).

R\$ 14,30

QUANTIDADE

1

ADICIONAR AO CARRINHO



INFORMAÇÕES

APLICAÇÃO

INDICADO PARA O TRATAMENTO DE MALOCCLUSÕES DENTÁRIAS.

BENEFÍCIOS

A APRESENTAÇÃO EM VARETAS PERMITE A CONFORMAÇÃO SEGUNDO A NECESSIDADE E RESPOSTA BIOLÓGICA DOS PACIENTES.

CARACTERÍSTICAS

CONFECCIONADO COM UMA LIGA DE CROMO-NÍQUEL.

INDIQUE A UM AMIGO

Preencha os campos abaixo e clique em Indicar Produto. A sua indicação será enviada para o e-mail especificado.

NOME DE UM AMIGO

Cookies: A Dental Med Sul utiliza cookies para personalizar conteúdos e melhorar a sua experiência no site. Ao continuar navegando, você concorda com a nossa Política de Privacidade (https://www.dentalmedsul.com.br/PoliticaDePrivacidade).

E-MAIL DE UM AMIGO

continuar e fechar

ENTRE OU

JULIANA C. LEAL S. BRASILEIRA
1ª Ten Odt (C) 0205 0264
ID 70704 1506 MZEB

HOSPITAL MILITAR DE AREA DE RECIFE - SALC
ASSINATURA
FOLHA: 119
16/07/2021 08:11

0800 941 2490 | Blog (https://blog.dentalmedsul.com.br/) | Sobre nós (/QuemSomos)

Trabalhe conosco (/trabalhe-conosco)

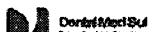

Home (https://www.dentalmedsul.com.br/)>Promoções > Luvas (https://www.dentalmedsul.com.br/promocao-luvas) (https://www.dentalmedsul.com.br/)

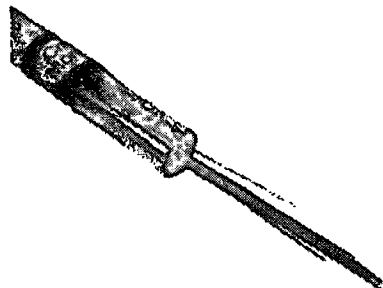

Cookies: A Dental Med Sul utiliza cookies para personalizar conteúdos e melhorar a sua experiência no site. Ao continuar navegando, você concorda com a nossa Política de Privacidade (https://www.dentalmedsul.com.br/PoliticaDePrivacidade).

continuar e fechar



ENTRE OU

ATENDIMENTO

SOBRE NÓS ▼

AJUDA E SUPORTE ▼

SEGURANÇA ▼

REDES SOCIAIS

FORMAS DE PAGAMENTO ▼

DENTAL MED SUL ARTIGOS ODONTOLOGICOS LTDA 02477571/0001-47 RUA ANNE FRANK, 5223 BOQUEIRÃO
CURITIBA PR 81.730-010

(https://www.traycorp.com.br/lp-ecommerce-alta-performance/?utm_source=DentalMedsul-Loja&utm_medium=loja&utm_campaign=RodapeAdmin&utm_term=loja)

© Eventuais promoções, descontos e prazos de pagamento expostos aqui são válidos apenas para compras via site. Em caso de divergência de preço no site, o valor válido é o do carrinho de compras. As fotos são meramente ilustrativas e de propriedade da loja, bem como textos e layouts aqui veiculados. É proibida a utilização total ou parcial sem nossa autorização. Promoções válidas enquanto durarem os estoques. Os preços estão sujeitos a alterações sem aviso prévio.

Cookies: A Dental Med Sul utiliza cookies para personalizar conteúdos e melhorar a sua experiência no site. Ao continuar navegando, você concorda com a nossa Política de Privacidade (<https://www.dentalmedsul.com.br/PoliticaDePrivacidade>)



ENTRE
OU

JULIANA DE SOUZA Suassuna
C. Ren. Ont. CRO-PE 9264
IDT 0709/17076 MD/EB

Painel de Preços

MINISTÉRIO DA ECONOMIA

Item 30

MÉDIA
R\$ 23,70

MEDIANA
~~R\$ 23,41~~

MENOR
R\$ 22,94

FILTROS APLICADOS

Código Material/Serviço Ano da Compra
432341 2021

Quantidade total de registros: 9
Registros apresentados: 1 a 9

Identificação da Compra	Número do Item	Modalidade	Código do CATMAT	Descrição do Item	Descrição Complementar	Unidade de Fornecimento	Quantidade Ofertada	Valor Unitário	Fornecedor	Órgão	UASG	Data da Compra
01011/2021	00156	Pregão	432341	TUBO ORTODÔNTICO		EMBALAGEM 10,00 UN	10	R\$22,94	ROFEMAX IMPORTADORA DE EMBALAGENS EIRELI	COMANDO DA AERONAUTICA	120060 - ACADEMIA DA FORCA AEREA	18/06/2021
01011/2021	00155	Pregão	432341	TUBO ORTODÔNTICO		EMBALAGEM 10,00 UN	10	R\$23,27	ROFEMAX IMPORTADORA DE EMBALAGENS EIRELI	COMANDO DA AERONAUTICA	120060 - ACADEMIA DA FORCA AEREA	18/06/2021
00024/2020	00705	Pregão	432341	TUBO ORTODÔNTICO		EMBALAGEM 10,00 UN	25	R\$23,41	A. M. MOLITERNO EIRELI	COMANDO DA MARINHA	785810 - CENTRO DE INTEND.DA MARINHA EM RIO GRANDE	31/03/2021
00024/2020	00706	Pregão	432341	TUBO ORTODÔNTICO		EMBALAGEM 10,00 UN	25	R\$23,41	A. M. MOLITERNO EIRELI	COMANDO DA MARINHA	785810 - CENTRO DE INTEND.DA MARINHA EM RIO GRANDE	31/03/2021
00024/2020	00707	Pregão	432341	TUBO ORTODÔNTICO		EMBALAGEM 10,00 UN	25	R\$23,41	A. M. MOLITERNO EIRELI	COMANDO DA MARINHA	785810 - CENTRO DE INTEND.DA MARINHA EM RIO GRANDE	31/03/2021
00024/2020	00704	Pregão	432341	TUBO ORTODÔNTICO		EMBALAGEM 10,00 UN	25	R\$23,41	A. M. MOLITERNO EIRELI	COMANDO DA MARINHA	785810 - CENTRO DE INTEND.DA MARINHA EM RIO GRANDE	31/03/2021

Relatório gerado dia: 27/07/2021 as 17:20
Fonte: paineldeprecos.planejamento.gov.br

HOSPITAL MILITAR
FOLHA: 130
RECIFE
JULIANA C. LEAL S. MENEZES
17/07/2021 17:20:00

EM BRANCO

01011/2021	00157	Pregão	432341	TUBO ORTODÔNTICO	UNIDADE	10	R\$24,01	ROFEMAX IMPORTADORA DE EMBALAGENS EIRELI	COMANDO DA AERONAUTICA	120060 - ACADEMIA DA FORCA AEREA	18/06/2021
01011/2021	00158	Pregão	432341	TUBO ORTODÔNTICO	EMBALAGEM 10,00 UN	10	R\$24,01	ROFEMAX IMPORTADORA DE EMBALAGENS EIRELI	COMANDO DA AERONAUTICA	120060 - ACADEMIA DA FORCA AEREA	18/06/2021
00009/2020	00006	Pregão	432341	TUBO ORTODÔNTICO	EMBALAGEM 10,00 UN	120	R\$25,45	STELIO R DA SILVA ARTIGOS DENTARIOS LTDA	COMANDO DO EXERCITO	160199 - HOSPITAL MILITAR DE ÁREA DE RECIFE	12/02/2021

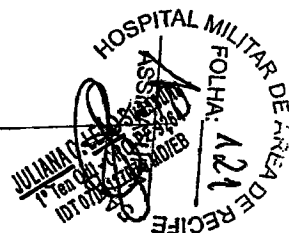

EM BRANCO

O que você está procurando?

0

Q

HOME | ORTODONTIA | EUROS

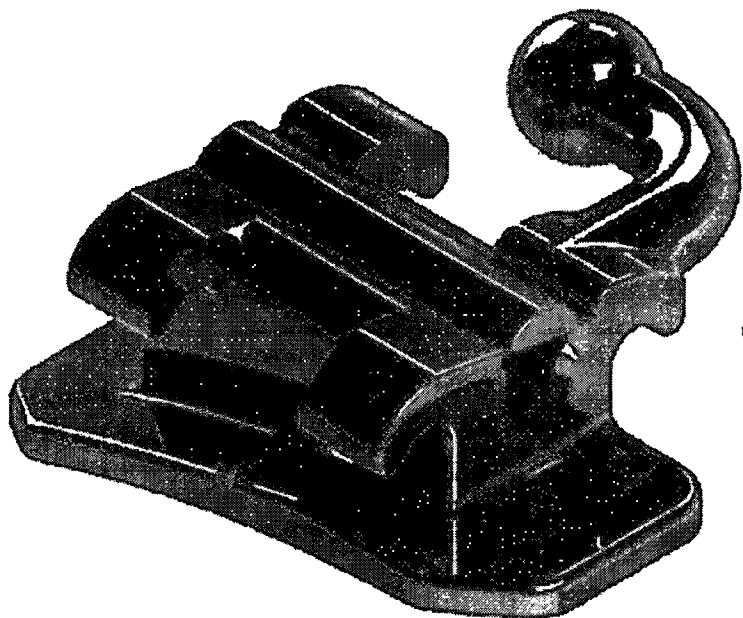

Compartilhe esse produto

Tubo Simples Conversível Para Cola Roth/Capeloza 022 - Morelli - 20.19.200 TUBO CAPEL PI E III SP 022 S/D - 16/17

Código: 12627

R\$ 26,00

SELECIONE O NÚMERO

16/17 20/27 40/47 36/37

COMPRAR

CALCULAR FRETE

MÓDULO DE PAGAMENTO

DESCRIÇÃO

QUEM VIU, VIU TAMBÉM

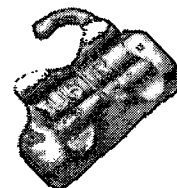

Tubo Simples Para Cola Capeloza 022 - Abzil

R\$ 34,75

COMPRAR

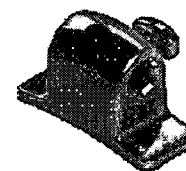

Tubo Triplo Para Solda Edgewise/Ricketts 022 c/10 - Morelli

R\$ 28,00

COMPRAR

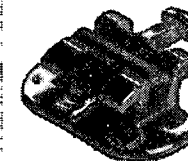

Tubo Simples Conversível Para Solda N° 36/46 MBT 022 c/10 - Morelli

R\$ 22,60

COMPRAR



Tubo Simples Edgewise Euro

R\$ 2

COMPRAR

QUEM VIU, COMPROU TAMBÉM

QUEM COMPROU, COMPROU TAMBÉM

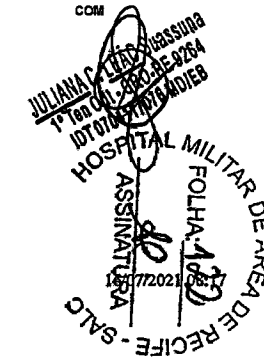

item 50

dental

Home | Ortodontia | Tubo | Tubo Simples Conversível Cola Roth/Capellozza 022 - Morelli

Digite o que você procura...

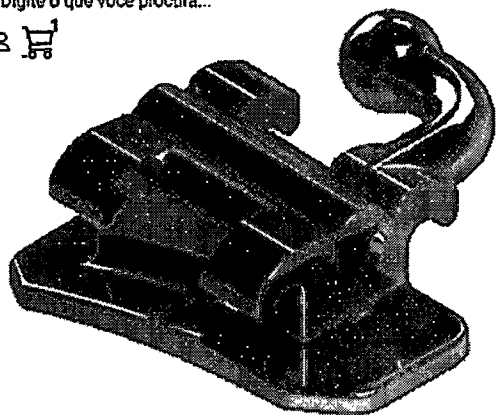

Tubo Simples Conversível Cola Roth/Capellozza 022 - Morelli

Cod. de Referência: DC12383 ☆☆☆☆☆ (0) Avalie este produto

Embalagem com 10 unidades. Com gancho.

Frete Grátis!

NAS COMPRAS ACIMA DE R\$100,00*
*Exceto para pedidos de tombs botulinica.

A partir de

R\$24,50

Condições de Pagamento [+]

- 16/17 Com Gancho (2019200) (Cód. 425673) R\$24,50 1 [Comprar >](#)
- 26/27 Com Gancho (2019201) (Cód. 425680) R\$24,50 1 [Comprar >](#)
- 40/41 Com Gancho (2019202) (Cód. 425697) R\$24,50 1 [Comprar >](#)
- 36/37 Com Gancho (2019203) (Cód. 425703) R\$24,50 1 [Comprar >](#)

Calcular frete e prazo

O prazo de entrega inicia-se após a confirmação de pagamento.

Indicação

- * Os tubos são projetados para reter as extremidades dos arcos e permitir que os molares funcionem como ancoragem a fim de que o fio movimente os dentes.
- * São responsáveis pela sustentação do aparelho ortodôntico.
- * Direcionamento dos molares.

Características

Tem esse produto? Seja o primeiro a avaliá-lo!



Este site utiliza cookies. Para saber mais [clique aqui](#).

PROCUROU E NÃO ACHOU? QUAL PRODUTO VOCÊ GOSTARIA DE VER NA DENTAL CREMER?

JULIANA C. L. FERREIRA
 17 Ten Cel. Celso de Souza
 18/07/2021
 ASSINANTURA
 MILITAR DE AREA DE RECIFE - SALC
 FOLHA: 123



Cartão de Crédito
Parcele em até 12x sem Juros

Boleto a prazo
Parcele em até 6x sem Juros

Boleto à vista
Ganhe 3% de desconto



Copyright © 2021 - Copyright © 2019 - Todos os direitos reservados | www.dentalcremer.com.br | Dental Cremer Produtos Odontológicos S.A. | CNPJ: 14.190.675/0001-55 | Rua das Missões, 674 - 2º andar - Ponta Aguda - Blumenau - Santa Catarina - CEP 89051-001 | Autorizações de Funcionamento ANVISA - Medicamentos: 1.09.245-3, Produtos para Saúde (Correlatos): 8.08.576-8, 8.10.706-3, Saneantes Domissanitários: 3.05.135-4, Perfumes/Produtos de Higiene/Cosméticos: 2.06.387-3 | CNPJ: 14.190.675/0002-36 | Av. das Indústrias Antônio Conrado de Oliveira, 90 - Galpão 03 - Distrito Industrial - Itapeva - Minas Gerais - CEP 37655-000 - Farmacêutica responsável: Paola de Souza Foltran - CRF/MG nº 38.001 | CNPJ: 14.190.675/0003-17 | Av. das Indústrias Antônio Conrado de Oliveira, 90 - Galpão 04 - Distrito Industrial - Itapeva - Minas Gerais - CEP 37655-000 - Farmacêutico responsável: Diego Diônata da Rosa - CRF/MG nº 31666. Política de Privacidade e Segurança - Fotos meramente ilustrativas - Os preços e condições da loja virtual estão sujeitos a alterações. Em caso de divergência de preços no site, o valor válido é o do Caminho de Compra.

JULIANA C. DE SOUZA
1ª Tm. Qd. CARD. PE-9264
IDT 070447036 MDIEB

Item 10

Olá, Doutor(a). O que você procura?

(

Segunda a Sexta-feira, das 9h às 19h, e Sábado, das 9h às 15h.

(<https://www/carrinho>)

Tubo Simples p/ Colagem Conversível Roth/Capeloza 0,022" MORELLI

(<https://www/carrinho>)

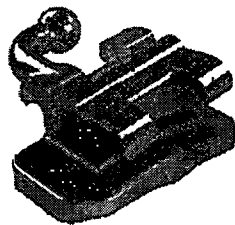

Para melhor atender nossos clientes, não vendemos por atacado e reservamo-nos o direito de limitar, por cliente, a quantidade dos produtos anunciados. Preços, ofertas e condições exclusivos para internet e televendas, válidos durante o dia de hoje, podendo sofrer alterações sem prévia notificação. Copyright © 2003-2021 <https://www.dentalspeed.com/>, TODOS OS DIREITOS RESERVADOS. Algumas ilustrações por Stories by Freepik. Imagens de produtos meramente ilustrativas. Os produtos e impressos Dental Speed são para uso próprio dos cirurgiões-dentistas. Vendas exclusivas por telefone e internet. Não trabalhamos com representantes ou outros canais de venda. Revenda Proibida. Dental Speed | Quantity Serviço e Comércio de Produtos Para Saúde SA | CNPJ 13.612.214/0001-60 Rua Senador Carlos Gomes de Oliveira, 800, GP 04, Distrito Industrial - CEP 88104-785 - São José-SC. Responsáveis Técnicas: Mariana Vianna Kunzier | CRF-SC 4183 | Manoela Kluppel Riekes | CRF-SC 15353 | Nº Autorização ANVISA: Medicamentos 1.09.024-0 Produtos para saúde 8.08.016-3 Saneantes 3.05.080-3 Cosméticos 2.09.568-8



6350 - Tubo p/ Colagem Roth/Capeloza 0,022" - Simples Conv 1º Molar Inf Dir C Gancho Distal - 20.19.202

Embalagem c/ 10 unidades. Saiba Mais (<https://www.dentalspeed.com/produto/tubo-p-colagem-rothcapeloza-0022-simples-conv-1-molar-inf-dir-c-gancho-distal-2019202-morell>)

Por apenas **R\$ 26,00**

QUANTIDADE
1

comprar

6350 - Tubo p/ Colagem Roth/Capeloza 0,022" - Simples Conv 1º Molar Inf Esq c/ Gancho Distal - 20.19.203

Políticas alteradas. Para sua maior segurança, atualizamos as Políticas de Privacidade (<https://www.dentalspeed.com/tira-duvidas/politica-de-privacidade>) do site. Ao continuar navegando nele, entendemos que você está cliente e de acordo com elas.

Embalagem c/ 10 unidades. Saiba Mais (<https://www.dentalspeed.com/produto/tubo-p-colagem-rothcapeloza-0022-simples-conv-1-molar-inf-esq-c-gancho-distal-2019203-morell>)
 Aceito as Políticas de Privacidade e Termos de Uso.

Políticas alteradas. Para sua maior segurança, atualizamos as Políticas de Privacidade (<https://www.dentalspeed.com/tira-duvidas/politica-de-privacidade>) do site. Ao continuar navegando nele, entendemos que você está cliente e de acordo com elas.

Aceito as Políticas de Privacidade e Termos de Uso.

JULIANA C. LEAO SILVA
P Ten Ocul (CRP 215284)
107 070 0000 00153

HOSPITAL MILITAR DE ÁREA DE RECIFE - SALO ASSINANTEIRA
FOLHA: 104
16/07/2021 08:18

EM BRANCO

MÉDIA
R\$ 23,72

MEDIANA
R\$ 24,40

MENOR
R\$ 19,55

FILTROS APLICADOS

Código Material/Serviço Ano da Compra
432330. 2021

Quantidade total de registros: 7
Registros apresentados: 1 a 7

Identificação da Compra	Número do Item	Modalidade	Código do CATMAT	Descrição do Item	Descrição Complementar	Unidade de Fornecimento	Quantidade Ofertada	Valor Unitário	Fornecedor	Órgão	UASG	Data da Compra
00006/2020	00133	Pregão	432330	TUBO ORTODÔNTICO		EMBALAGEM 10,00 UN	45	R\$19,55	STELIO R DA SILVA ARTIGOS DENTARIOS LTDA	COMANDO DO EXERCITO	160241 - ODONTOCLINICA CENTRAL DO EXERCITO	02/03/2021
00004/2021	00130	Pregão	432330	TUBO ORTODÔNTICO		EMBALAGEM 10,00 UN	27	R\$21,50	LUIZ GOULART & CIA LTDA	COMANDO DO EXERCITO	160242 - BASE ADMINISTRATIVA DO COMPLEXO DE SAÚDE RJ	08/06/2021
01011/2021	00159	Pregão	432330	TUBO ORTODÔNTICO		EMBALAGEM 10,00 UN	10	R\$21,50	ROFEMAX IMPORTADORA DE EMBALAGENS EIRELI	COMANDO DA AERONAUTICA	120060 - ACADEMIA DA FORCA AEREA	18/06/2021
00009/2020	00013	Pregão	432330	TUBO ORTODÔNTICO		EMBALAGEM 10,00 UN	35	R\$24,40	STELIO R DA SILVA ARTIGOS DENTARIOS LTDA	COMANDO DO EXERCITO	160199 - HOSPITAL MILITAR DE ÁREA DE RECIFE	12/02/2021
52021/2021	00134	Pregão	432330	TUBO ORTODÔNTICO		EMBALAGEM 10,00 UN	2	R\$25,89	STELIO R DA SILVA ARTIGOS DENTARIOS LTDA	COMANDO DO EXERCITO	160118 - COMANDO DA 4 REGIAO MILITAR/DIV EX	23/06/2021
00007/2019	00035	Pregão	432330	TUBO ORTODÔNTICO		UNIDADE	15	R\$26,14	DENTAL UNIVERSO EIRELI	COMANDO DO EXERCITO	160332 - POLICLINICA MILITAR DA PRAIA VERMELHA/RJ	07/01/2021

Relatório gerado dia: 27/07/2021 às 17:22
Fonte: paineldeprecos.planejamento.gov.br

HOSPITAL MILITAR DE RECIFE
FOLHA 125
JULIANA F. S. DOS SANTOS
1ª Ten Cel. (A) - 07/07/2021

EM BRANCO

EM BRANCO

Item 11

dental

Home | Ortodontia | Tubo | Tubo Simples Conversível Solda Roth/Capellozza 022 - Morelli

Digite o que você procura..

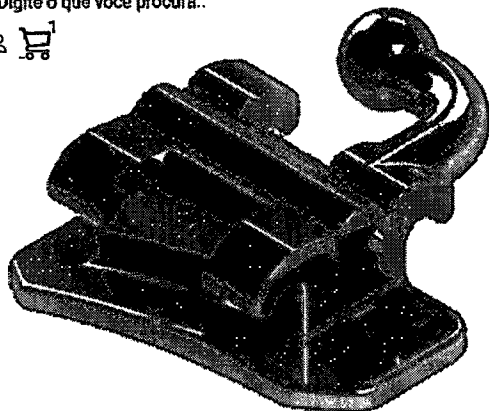

Tubo Simples Conversível Solda Roth/Capellozza 022 - Morelli

Cod. de Referência: DC12388

☆☆☆☆ (0)

Avalie este produto

Embalagem com 10 unidades. Com gancho.

Frete Grátis!

NAS COMPRAS ACIMA DE R\$100,00*
*Exeto para pedidos de máis botânico.

A partir de

R\$22,50

Condições de Pagamento [+]

dental

Cartão de Crédito
Parcele em até 12x sem juros

Boleto a prazo
Parcele em até 6x sem juros

Boleto à vista
Ganhe 3% de desconto

Copyright © 2021 - Copyright © 2019 - Todos os direitos reservados | www.dentalcremer.com.br | Dental Cremer Produtos Odontológicos S.A. | CNPJ: 14.190.675/0001-55 | Rua das Missões, 674 - 2º andar - Ponta Aguda - Blumenau - Santa Catarina - CEP 89051-001 | Autorizações de Funcionamento ANVISA - Medicamentos: 1.09.245-3, Produtos para Saúde (Correlatos): 8.08.576-8, 8.10.706-3, Saneantes Domissanitários: 3.05.135-4, Perfumes/Produtos de Higiene/Cosméticos: 2.06.387-3 | CNPJ: 14.190.675/0002-36 | Av. das Indústrias Antônio Conrado de Oliveira, 90 - Galpão 03 - Distrito Industrial - Itapeva - Minas Gerais - CEP 37655-000 - Farmacêutica responsável: Paola de Souza Foltran - CRF/MG nº 38.001 | CNPJ: 14.190.675/0003-17 | Av. das Indústrias Antônio Conrado de Oliveira, 90 - Galpão 04 - Distrito Industrial - Itapeva - Minas Gerais - CEP 37655-000 - Farmacêutico responsável: Diego Diánata da Rosa - CRF/MG nº 31666. Política de Privacidade e Segurança - Fotos meramente ilustrativas - Os preços e condições da loja virtual estão sujeitos a alterações. Em caso de divergência de preços no site, o valor válido é o do Carrinho de Compra.

JULIANA C. FERREIRA
1ª Tenente - 2021 - 2024
HOSPITAL MILITAR DE ARAUCÁRIA
ASSINATURA
FOLHA Nº
16/07/2021
SALC - RECIFE

EM BRANCO

item 11

Cadastre-se e receba novidades no seu e-mail

Nome

E-mail

Input field for email registration

Institucional

- [Sobre a Dentalshop](#)
- [Condição Extra](#)
- [Política de Privacidade](#)
- [Política de Devolução](#)
- [Política Comercial](#)
- [Trabalhe Conosco](#)
- [Acadêmico e Pós-Graduação](#)
- [Cursos](#)

[Telefendas](#)
0800 802 5400

[WhatsApp](#)
(51) 8393-2828

Atendimento ao Cliente

Fale Conosco

2ª via boleto/telefendas



Formas de pagamento



Em até 6x sem juros,
3% de desconto no boleto,
exceto para Tinha e Ação Mercado

Selos e segurança



Dentalshop Produtos Odontológicos LTDA | CNPJ 01.328.569/0001-04

Endereço: Avenida Doutor Sezardino Azambuja Vieira, 101, Marechal Rondon, Canoas - RS, CEP: 92.020-020, Brasil Telefone: (51) 3076-5400.

Fotos meramente ilustrativas. Os preços e condições da loja virtual estão sujeitos a alterações.

Em caso de divergência de preços no site, o valor válido é o do Carrinho de Compra.

O que você está procurando?

Search input field



HOME | ORTODONTIA | TUBOS

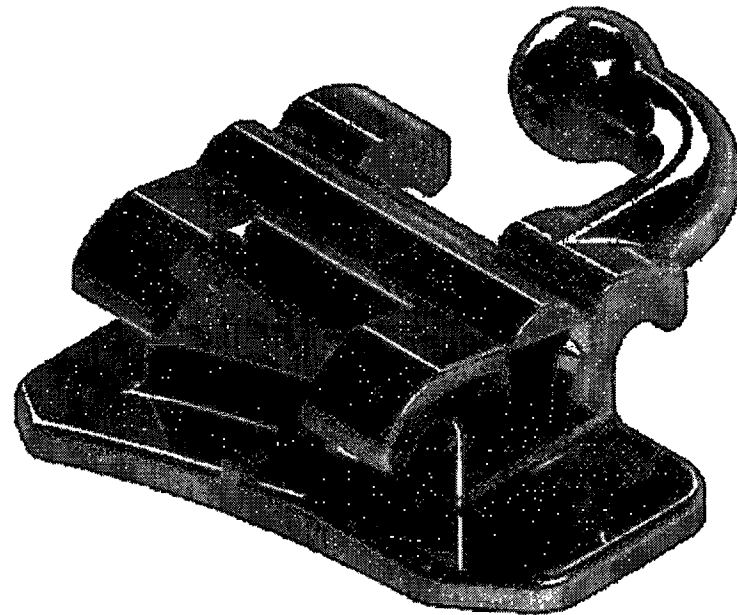

Compartilhe esse produto

Tubo Simples Conversível Para Solda Roth/Capellozza 022 - Morelli

Código: 12624

R\$ 24,00

FORMAS DE PAGAMENTO

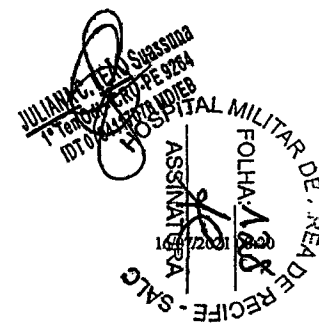

EM BRANCO

DENTAL MED SUL ARTIGOS ODONTOLÓGICOS LTDA 02477571/0001-47 RUA ANNE FRANK, 5223 BOQUEIRÃO
CURITIBA PR 81.730-010

(https://www.traycorp.com.br/lp-ecommerce-alta-performance/?utm_source=DentalMedsul-Loja&utm_medium=loja&utm_campaign=RodapeAdmin&utm_term=loja)

© Eventuais promoções, descontos e prazos de pagamento expostos aqui são válidos apenas para compras via site. Em caso de divergência de preço no site, o valor válido é o do carrinho de compras. As fotos são meramente ilustrativas e de propriedade da loja, bem como textos e layouts aqui veiculados. É proibida a utilização total ou parcial sem nossa autorização. Promoções válidas enquanto durarem os estoques. Os preços estão sujeitos a alterações sem aviso prévio.



Cookies: A Dental Med Sul utiliza cookies para personalizar conteúdos e melhorar a sua experiência no site. Ao continuar navegando, você concorda com e nossa Política de Privacidade (<https://www.dentalmedsul.com.br/PoliticaPrivacidade>).

[continuar e fechar](#)



ENTRE
OU

EM BRANCO

Item 12

dental

Home | Ortodontia | Tubo | Tubo Duplo Conversível Cola Roth 022 - Morelli

Digite o que você procura..

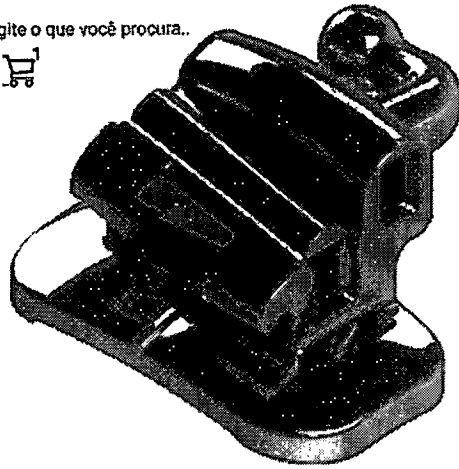

Tubo Duplo Conversível Cola Roth 022 - Morelli

Cod. de Referência: DC13373

☆☆☆☆☆ (0)

Avalie este produto

Embalagem com 10 unidades. Com gancho.

Frete Grátis!

NAS COMPRAS ACIMA DE R\$100,00*
*Exceto para pedidos de outras localidades.

A partir de

R\$28,50

Condições de Pagamento [+]

Copyright © 2021 - Copyright © 2019 - Todos os direitos reservados | www.dentalcremer.com.br | Dental Cremer Produtos Odontológicos S.A. | CNPJ: 14.190.675/0001-55 | Rua das Missões, 674-2º andar - Ponta Aguda - Blumenau - Santa Catarina - CEP 89051-001 | Autorizações de funcionamento ANVISA - Medicamentos: 1.09.245-3, Produtos para Saúde (Correlatos): 8.00.676-9, 8.10.706-3, Saneantes Domissanitários: 3.05.135-4, Perfumes/Produtos de Higiene/Cosméticos: 2.06.387-3 | CNPJ: 14.190.675/0002-36 | Av. das Indústrias Antônio Conrado de Oliveira, 90 - Galpão 03 - Distrito Industrial - Itapeva - Minas Gerais - CEP 37655-000 - Farmacêutica responsável: Paola de Souza Foltran - CRF/MG nº 38.001 | CNPJ: 14.190.675/0003-17 | Av. das Indústrias Antônio Conrado de Oliveira, 90 - Galpão 04 - Distrito Industrial - Itapeva - Minas Gerais - CEP 37655-000 - Farmacêutico responsável: Diego Diônata da Rosa - CRF/MG nº 31666. Política de Privacidade e Segurança - Fotos meramente ilustrativas - Os preços e condições da loja virtual estão sujeitos a alterações. Em caso de divergência de preços no site, o valor válido é o do Carrinho de Compra.

JULIANA C. LEÃO STANISLA
P. Ten. CRISTIANO P. DE OLIVEIRA
107 070 10076 MD/EB
HOSPITAL MILITAR DE Blumenau
FOLHA 131
ASSINATURA
08:28
SALIC - SERVIÇO DE SAÚDE

EM BRANCO

Item 12

Olá, Doutor(a). O que você procura?

<https://www.dentalspeed.com>
/carrinho

<https://www.dentalspeed.com>
/carrinho

Tubo Duplo p/ Colagem Conversível Roth 0,022"

MORELLI

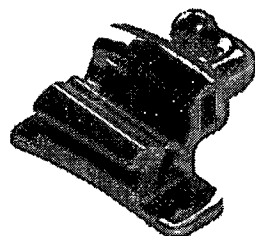

6265 - Tubo p/ Colagem Roth 0,022" - Duplo Conversível 1º Molar Inferior Direito c Gancho Distal 20.11.411

Embalagem c/ 10 unidades. Saiba Mais (<https://www.dentalspeed.com/produto/tubo-p-colagem-roth-0022-duplo-conversivel-1-molar-inferior-direito-c-gancho-distal-2011411-morelli>)

Por apenas
R\$ 28,50

QUANTIDADE
1

comprar

6265 - Tubo p/ Colagem Roth 0,022" - Duplo Conversível 1º Molar Inferior Esquerdo c Gancho Distal 20.11.412

Embalagem c/ 10 unidades. Saiba Mais (<https://www.dentalspeed.com/produto/tubo-p-colagem-roth-0022-duplo-conversivel-1-molar-inferior-esquerdo-c-gancho-distal-2011412-morelli>)
Políticas alteradas. Para sua maior segurança, atualizamos as Políticas de Privacidade (<https://www.dentalspeed.com/tira-duvidas/politica-de-privacidade>) do site. Ao continuar navegando nele, entendemos que você está ciente e de acordo com elas.

Por apenas
R\$ 28,50
 Li e aceito as Políticas de Privacidade e Termos de Uso.

Para melhor atender nossos clientes, não vendemos por atacado e reservamo-nos o direito de limitar, por cliente, a quantidade dos produtos anunciados. Preços, ofertas e condições exclusivos para Internet e tele vendas, válidos durante o dia de hoje, podendo sofrer alterações sem prévia notificação. Copyright © 2003-2021 <https://www.dentalspeed.com/>, TODOS OS DIREITOS RESERVADOS. Algumas Ilustrações por Stories by Freepik. Imagens de produtos meramente ilustrativas. Os produtos e Impressos Dental Speed são para uso próprio dos cirurgiões-dentistas. Vendas exclusivas por telefone e internet. Não trabalhamos com representantes ou outros canais de venda. Revenda Proibida. Dental Speed | Quantidade Serviço e Comércio de Produtos Para Saúde SA | CNPJ 13.612.214/0001-60 Rua Senador Carlos Gomes de Oliveira, 800, GP 04. Distrito Industrial - CEP 88104-785 - São José-SC. Responsáveis Técnicas: Mariana Vianna Kunzler | CRF-SC 4183 | Manoela Kluppel Riekes | CRF-SC 15353 | Nº Autorização ANVISA: Medicamentos 1.09.024-0 Produtos para saúde 8.08.016-3 Saneantes 3.05.080-3 Cosméticos 2.09.568-8

Segunda a Sexta-feira, das 9h às 19h, e Sábado, das 9h às 13h.

Avalie-nos

Avalie-nos

ANEXO 1
P. Ten. Dr. (A) ...
107 01704 ...

HOSPITAL MILITAR DE ...
FOLHA: 133
ASSINATURAS
16/07/2021 08:27
- SAUC - RECIFE - AREA DE

Políticas alteradas. Para sua maior segurança, atualizamos as Políticas de Privacidade (<https://www.dentalspeed.com/tira-duvidas/politica-de-privacidade>) do site. Ao continuar navegando nele, entendemos que você está ciente e de acordo com elas.

Li e aceito as Políticas de Privacidade e Termos de Uso.

EM BRANCO

item 12

0

O que você está procurando?



HOME | ORTODONTIA | TUBOS

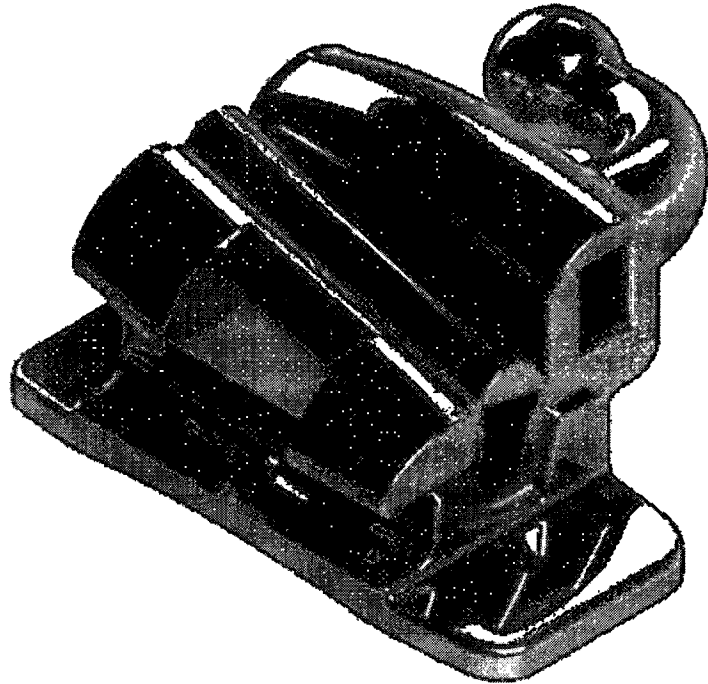

Compartilhe esse produto

X

Cookies

Saiba mais em: Política de Privacidade.

Acceptar e Continuar

sível Para Cola Roth 022 c/10 – Morelli -
TUBO DUPLO COLA 16 C/G - 16 (SUP. DIREITO) -

R\$ 28,50

FORMAS DE PAGAMENTO

SELECIONE O NÚMERO

20.11.417 | 20.11.418 | 20.11.412 | 20.11.411

SELECIONE O TAMANHO

16 (SUP. DIREITO) | 16 (SUP. ESQUERDO) | 36 (INF. ESQUERDO) | 48 (INF. DIREITO)

COMPRAR

CALCULAR FRETE

OK

NÃO SEI MEU CEP

DESCRIÇÃO

QUEM VIU, VIU TAMBÉM

QUEM VIU, COMPROU TAMBÉM

QUEM COMPROU, COMPROU TAMBÉM

X

Cadastre-se e receba novidades no seu e-mail

Cookies

Saiba mais em: Política de Privacidade.

Acceptar e Continuar

JULIANA C. LEITE SUBSTITUI
P. TAVARES - PROTOPE 9864
10/07/2021 08:28



HOSPITAL MILITAR D...
FOLHA 133
ASSINATURA
SALG - RECIFE

16/07/2021 08:28

Institucional

[Sobre a Dentalshop](#)
[Condição Extra](#)
[Política de Privacidade](#)
[Política de Devolução](#)
[Trabalhe Conosco](#)
[Acadêmico e Pós-Graduação](#)
[Cursos](#)

Atendimento ao Cliente

[Telefendas](#)
0800 602 5400
[WhatsApp](#)
(51) 9393-2858

Fale Conosco

2ª via boleto/telefendas



Formas de pagamento



Em até 6x sem juros.
3% de desconto no boleto.
aviso para Tómba e Ação Habitual

Selo e segurança



Dentalshop Produtos Odontológicos LTDA | CNPJ 01.328.968/0001-04
Endereço: Avenida Doutor Sezzedo Azambuja Vieira, 101, Marechal Rondon, Canoas - RS, CEP: 92.020-020, Brasil Telefone: (51) 3075-5400.
Fotos meramente ilustrativas. Os preços e condições da loja virtual estão sujeitos a alterações.
Em caso de divergência de preços no site, o valor válido é o do Carrinho de Compras.

Cookies

Saiba mais em:
[Política de Privacidade.](#)

X
[Aceitar e Continuar](#)

JULIANO C. LEITE SUASSUNA
1º Ten. Cel. - CRD - PF 9264
ID 170411776-MQIEB

13

MÉDIA
R\$ 13,71

MEDIANA
~~R\$ 13,71~~

MENOR
R\$ 13,67

FILTROS APLICADOS

Unidade de Fornecimento Código Material/Serviço
UNIDADE 431767

Quantidade total de registros: 2

Registros apresentados: 1 a 2

Identificação da Compra	Número do Item	Modalidade	Código do CATMAT	Descrição do Item	Descrição Complementar	Unidade de Fornecimento	Quantidade Ofertada	Valor Unitário	Fornecedor	Órgão	UASG	Data da Compra
00009/2020	00003	Pregão	431767	GANCHO ORTODÔNTICO		UNIDADE	20	R\$13,67	STELIO R DA SILVA ARTIGOS DENTARIOS LTDA	COMANDO DO EXERCITO	160199 - HOSPITAL MILITAR DE ÁREA DE RECIFE	12/02/2021
00105/2020	00113	Pregão	431767	GANCHO ORTODÔNTICO		UNIDADE	20	R\$13,75	ORTHO DENTAL JF LTDA	MINISTERIO DO TRABALHO E EMPREGO	926483 - SERVIÇO SOCIAL DO COMÉRCIO - SESC MG	25/02/2021

Tiago Oliveira
1º Ten - CRO 8044 ODT
IDT. 070411697-9 MD/EB

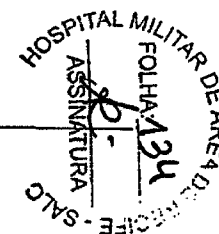

EM BRANCO

65.441.255/0001-35

Procure por nome, código ...

Olá! Faça seu login ou cadastre-se



item 13

TODOS OS PRODUTOS

BRÁQUETES

ELÁSTICOS

ARCOS

TUBOS

ACESSÓRIOS

ANCORAGEM ABSOLUTA

Código de referência: 30.40.005

GANCHO PONTA BOLA RETO PARA

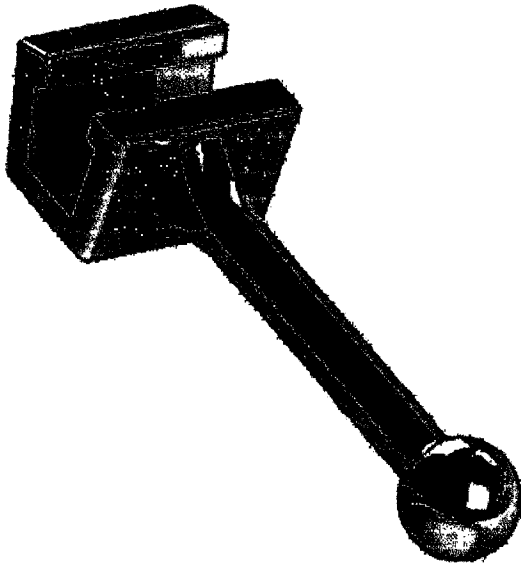

Por:

R\$ 15,00

Valor dos Tributos R\$ 0,62 (4,13%)

Quantidade:

Embalagem com 10 Unidades.

ADICIONAR AO CARRINHO

Formas de Pagamento :



Amplicar Imagem



Saiba mais sobre instruções de uso.

Descrição

Folhetos

APLICAÇÃO

Indicado para o tratamento de maloclusões dentárias.

BENEFÍCIOS

Utilizado no arco ortodôntico para ancoragem de elásticos correntes, molas, fios de amarelo metálicos, no auxílio de tratamentos que envolvem retração, mesialização e ancoragem. A fixação se faz melhor em arcos retangulares por serem mais calibrosos.

CARACTERÍSTICAS

Pode ser utilizado em arcos até .021 "x.025".

Tiago Oliveira
1º Ten - CRO 8044 ODT
IDT. 070411697-9 MD/EB

ENCONTRE NO CATÁLOGO

INSTRUÇÕES DE USO

INDIQUE UM AMIGO

Olá! Como podemos te ajudar?

GetButton

EM BRANCO



Faint, illegible text or markings at the bottom left of the page.

(13)

14.190.675/00

HOSPITAL MILITAR DE ANEA DE RECIFE - SALC
FOLHA: 136
1-25
ASSINATURA

dental

[Home](#) | [Ortodontia](#) | [Acessórios para Ortodontia](#) | Gancho Ortodôntico Ponta Bola Reto Para Arco 022 - Morelli

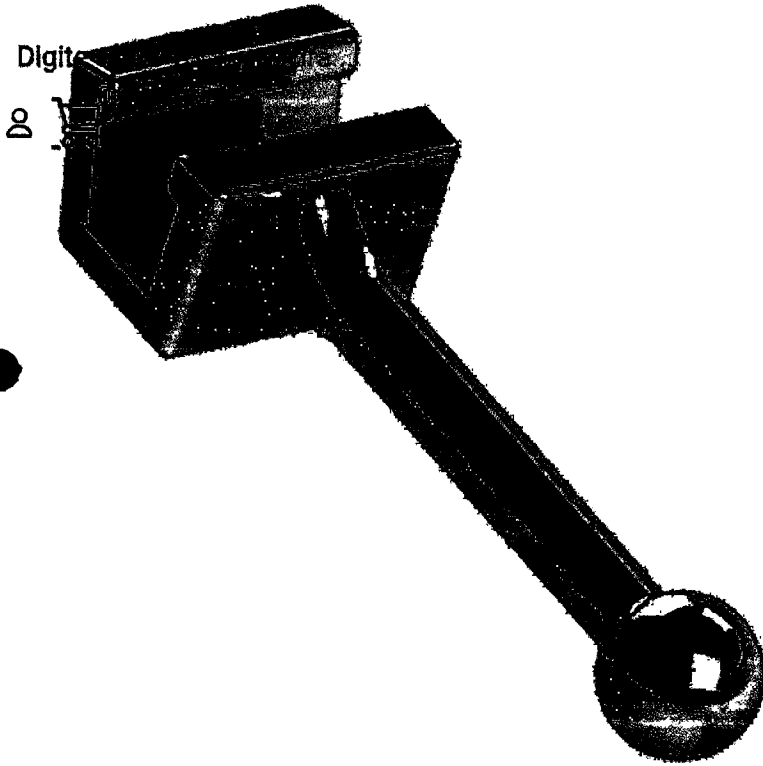

Gancho Ortodôntico Ponta Bola Reto Para Arco 022 - Morelli

Cod. de Referência: 417128

☆☆☆☆☆ (7)

Veja opiniões de quem já comprou

Embalagem com 10 unidades.

R\$15,00

Condições de Pagamento [+]

QUANTIDADE:

1

Comprar

Tiago Oliveira

1º Ten - CRO 8044 ODT
IDT. 070411697-9 MD/EB

Calcular frete e prazo

O prazo de entrega inicia-se após a confirmação de pagamento.

EM BRANCO

1 2 3 4 5

HOSPITAL MILITAR DE ÁREA DE RECEI...
FOLHA: 137
ASSINATURA
DENTAL GUTIERRE.COM.BR



(13)

(https://www.dentalgutierre.com.br/)

(https://checkout.dentalgutierre.com.br/)

07404801/0001-67

Temos tudo para você! O que você procura?

Home (https://www.dentalgutierre.com.br/) Ortodontia (https://www.dentalgutierre.com.br/Ortodontia)
Acessórios (https://www.dentalgutierre.com.br/Ortodontia/Acessorios)

MORELLI

(https://www.dentalgutierre.com.br/fabricante/MORELLI)

**30.40.005 Gancho Ortodontico
Ponta Bola Reto Para Arco
022 c/ 10 Morelli**

Código: 008577

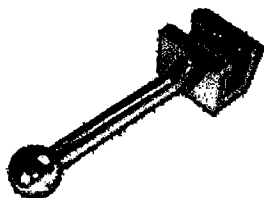

AVALIE

~~RS 14,00~~

QUANTIDADE

1

Comprar

**Produto
Indisponível**

Avise-me quando
chegar

Insira seu E-mail

AVISAR POR E-MAIL

► **CONSULTE SEU FRETE**

Tiago Oliveira

1º Ten - CRO 8044 ODT
IDT. 070411697-9 MD/EB

Indicações

Características e benefícios

Apresentação

Ao navegar neste site, você aceita os cookies que usamos para melhorar sua experiência.

-Utilizados para fixação de elásticos, molas ou amarilhos

Precisa de ajuda?

EM BRANCO

14

MÉDIA
R\$ 9,84

MEDIANA
~~R\$ 9,84~~

MENOR
R\$ 9,70

FILTROS APLICADOS

Unidade de Fornecimento Código Material/Serviço UF
UNIDADE 430763 PE, MG

Quantidade total de registros: 2

Registros apresentados: 1 a 2

Identificação da Compra	Número do Item	Modalidade	Código do CATMAT	Descrição do Item	Descrição Complementar	Unidade de Fornecimento	Quantidade Ofertada	Valor Unitário	Fornecedor	Órgão	UASG	Data da Compra
52021/2021	00023	Pregão	430763	ACESSÓRIO ORTODÔNTICO		UNIDADE	5	R\$9,70	STELIO R DA SILVA ARTIGOS DENTARIOS LTDA	COMANDO DO EXERCITO	160118 - COMANDO DA 4 REGIAO MILITAR/DIV EX	23/06/2021
00009/2020	00007	Pregão	430763	ACESSÓRIO ORTODÔNTICO		UNIDADE	10	R\$9,99	STELIO R DA SILVA ARTIGOS DENTARIOS LTDA	COMANDO DO EXERCITO	160199 - HOSPITAL MILITAR DE ÁREA DE RECIFE	12/02/2021

Tiago Oliveira
1º Ten - CRO 8044 ODT
IDT. 070411687-9 MDIEB

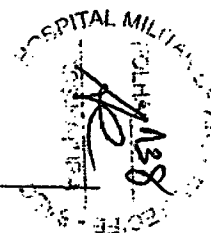

EM BRANCO

1ª tem 14

14.190.675/000 1-55

dental



Home | Ortodontia | Botão Lingual | Botão Lingual Cola - Morelli

Digite o que você procura...

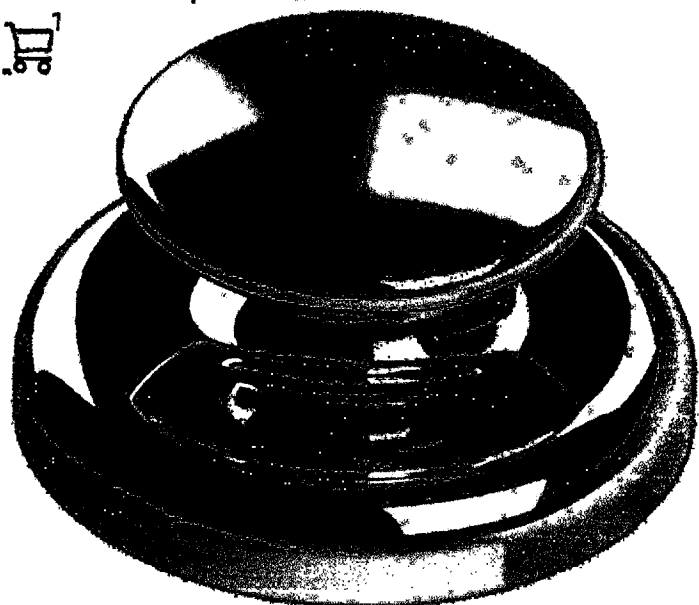
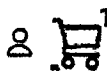

Botão Lingual Cola - Morelli

Cod. de Referência: DC11815

☆☆☆☆☆ (6)

Veja opiniões de quem já comprou

Embalagem com 10 unidades. Escolha o tamanho.

Frete Grátis!

NAS COMPRAS ACIMA DE R\$100,00*
*Exceto para pedidos de toxina botulínica.

A partir de

R\$10,00

Condições de Pagamento [+]

Tiago Oliveira
1º Ten - CRO 8044 ODT
IDT. 070411697-9 MD/EB

Convexo (3010202) (Cód. 417050)

R\$10,00



1

Comprar >

Côncavo (3010203) (Cód. 417067)

R\$10,50



1

Comprar >

1977-1978

EM BRANCO



Procure por nome, código... Olá! Faça seu login ou cadastre-se

74

65.441.255/0001-35

Código de referência: 30.10.202

BOTÃO CONVEXO COLAGEM Ø 3,5mm

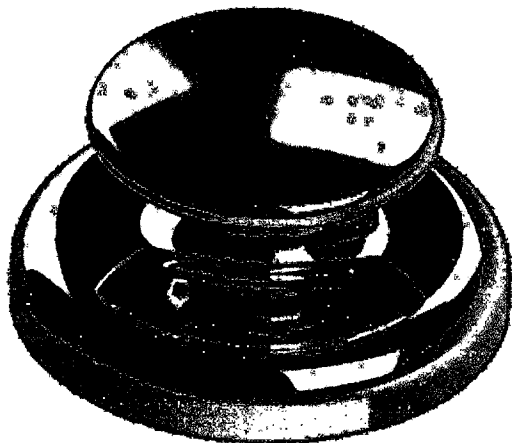

Por:

R\$ 10,50

Valor dos Tributos R\$ 0,44 (4,19%)

Quantidade:

Embalagem com 10 Unidades.

ADICIONAR AO CARRINHO

Ampliar Imagem



Salva mais sobre Instruções de uso >

Formas de Pagamento :



Descrição Folhetos

APLICAÇÃO

Indicado para o tratamento de maloclusões dentárias.

BENEFÍCIOS

Acessório utilizado nas movimentações dentárias como: giros, traçamentos, retrações ou sistemas de ancoragem. Podem reter elásticos, correntes, fios de amarelo e ligaduras.

CARACTERÍSTICAS

Confeccionado em aço inoxidável.

Tiago Oliveira

1º Ten - CRO 80A4 ODT
IDT. 070411697-9 MD/EB



ENCONTRE NO CATÁLOGO



INSTRUÇÕES DE USO



INDIQUE UM AMIGO

Olá! Como podemos te ajudar?



Conversar



EM BRANCO



24

13.612.214/6001-60

Botão Lingual p/ Colagem - 30.10.205

☆☆☆☆☆ (2 Avaliações)

MORELLI

Embalagem c/ 10 unidades.



(<https://cdn.dentalspeed.com/produtos/550>

botao-lingual-p-colagem-3010205-morelli.png)

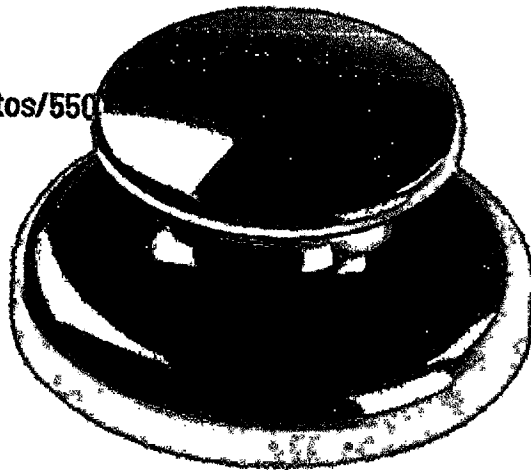

Por apenas

R\$ 10,50

PRODUTO ESGOTADO

Nome	E-mail
------	--------

avise-me quando chegar

mais opções de produtos

Tiago Oliveira
1º Ten - CRO 8044 ODT
IDT. 070411697-9 MD/EB

► Apresentação Benefícios

Peça para procedimentos como verticalizações, extrusões, ancoragens e trações. Materiais empregados: Aço Inoxidável (CrNi) ou Composite (polícarbonato mesclado à fibra de vidro).

► Características

Políticas alteradas. Para sua maior segurança, atualizamos as Políticas de Privacidade

(<https://www.dentalspeed.com/para-duvidas/politica-de-privacidade>) do site. Ao continuar navegando nele, entendemos que você está de acordo com elas.

Botão Ortodôntico Lingual para Colagem. Diâmetro da base: 9,5mm

(<https://www>

EM BRANCO

MÉDIA
R\$ 28,45

MEDIANA
~~R\$ 28,21~~

MENOR
R\$ 28,13

FILTROS APLICADOS

Código Material/Serviço UF Região Brasil
431841 PE, MG SUL, NORDESTE, SUDESTE

Quantidade total de registros: 3

Registros apresentados: 1 a 3

Identificação da Compra	Número do Item	Modalidade	Código do CATMAT	Descrição do Item	Descrição Complementar	Unidade de Fornecimento	Quantidade Ofertada	Valor Unitário	Fornecedor	Órgão	UASG	Data da Compra
52021/2021	00037	Pregão	431841	MOLA ORTODÔNTICA		UNIDADE	5	R\$28,13	STELIO R DA SILVA ARTIGOS DENTARIOS LTDA	COMANDO DO EXERCITO	160118 - COMANDO DA 4 REGIAO MILITAR/DIV EX	23/06/2021
00009/2020	00011	Pregão	431841	MOLA ORTODÔNTICA		UNIDADE	4	R\$28,21	STELIO R DA SILVA ARTIGOS DENTARIOS LTDA	COMANDO DO EXERCITO	160199 - HOSPITAL MILITAR DE ÁREA DE RECIFE	12/02/2021
00105/2020	00076	Pregão	431841	MOLA ORTODÔNTICA		UNIDADE	12	R\$29	ORTHO DENTAL JF LTDA	MINISTERIO DO TRABALHO E EMPREGO	926483 - SERVIÇO SOCIAL DO COMÉRCIO - SESC MG	25/02/2021

Tiago Oliveira
1º Ten - CRO 8044 ODT
IDT. 070411697-9 MD/EB

10/10/10

EM BRANCO





Procura por nome, código...

Olá! Faça seu login ou cadastre-se

- TODOS OS PRODUTOS
- BRAQUETES
- ELÁSTICOS
- ARCOS
- TUPOS
- ACESSÓRIOS
- ANCORAGEM ABSOLUTA

Código de referência: 35.20.062

MOLA ABERTA NiTi COMP. 178mm - Ø0,25mm x ØINT. 0,76mm x FOR. MÉD. 200gf

15

65,441.255/0001-35

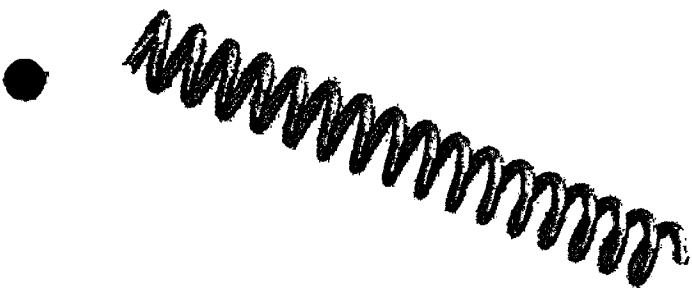

Por:

R\$ 31,00*

Valor dos Tributos R\$ 1,28 (4,13%)

Quantidade:

Embalagem com 3 Unidades.

ADICIONAR AO CARRINHO

Ampliar Imagem



Saiba mais sobre instruções de uso »

Formas de Pagamento :



Descrição

Características

APLICAÇÃO

Utilizada para abertura de espaços com força leve e contínua.

BENEFÍCIOS

Produzem forças suaves e constantes para compressão dentária. São ideais para abertura (compressão) de espaços e outras movimentações interdentárias.

CARACTERÍSTICAS

Própria para abertura de espaços dentários.

Tiago Oliveira

1º Ten - CRO 8044 ODT
IDT.070411697-9.MDIEB



ENCONTRE NO



INSTRUÇÕES DE



INDIQUE UM

Olá! Como podemos te ajudar?





EM BRANCO

2



15

14 190 675 / 0001 - 55

dental



[Home](#) | [Ortodontia](#) | [Mola](#) | Mola NiTi Aberta - Morelli

Digite o que você procura...

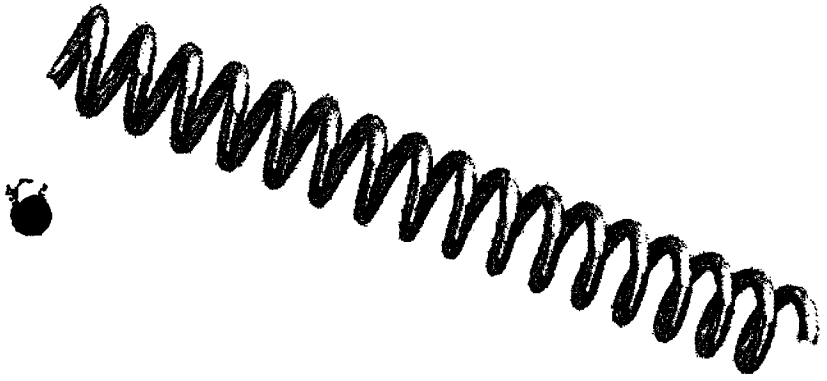

Tiago Cliveira
1º Ten - CRO 8044 ODT
IDT. 070411697-9 MD/EB
Tiago Cliveira

Mola NiTi Aberta - Morelli

Cod. de Referência: 417609

☆☆☆☆☆ (10)

Veja opiniões de quem já comprou

Embalagem com 3 unidades.

Frete Grátis!

NAS COMPRAS ACIMA DE R\$100,00*
*Exceto para pedidos de toxina botulínica.

~~R\$31,00~~

AVISE-ME QUANDO DISPONÍVEL

EM BRANCO

Frete Grátis!

15

13.612.274/0001-60

Mola Aberta NiTi - 178mm - 35.20.062

☆☆☆☆☆ (2 Avaliações)

MORELLI

Embalagem c/ 3 unidades de 18cm

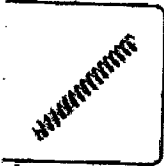

(<https://cdn.dentalspeed.com/produtos/550/produto-mola-aberta-niti.png>)

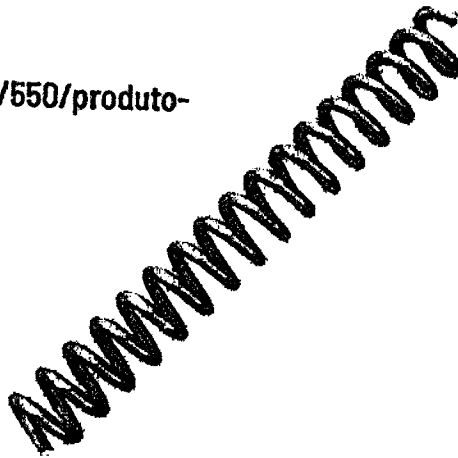

Por apenas

RS 31,00

Quantidade

adicionar ao carrinho

Tiago Oliveira
 1º Ten - CRO 8044 ODT
 IDT. 070411697-9 MD/EB

Compartilhe:

► Apresentação Benefícios

Oferecem forças leves e contínuas, permitindo aumentar os intervalos das ativações.

► Aplicação

• ◀ ◻ ▶ •

EM BRANCO

MÉDIA
R\$ 7,17

MEDIANA
~~R\$ 7,00~~

MENOR
R\$ 6,30

FILTROS APLICADOS

Código Material/Serviço UF Região Brasil
431954 RN, PE, MG NORTE, NORDESTE, SUDESTE

Quantidade total de registros: 3

Registros apresentados: 1 a 3

Identificação da Compra	Número do Item	Modalidade	Código do CATMAT	Descrição do Item	Descrição Complementar	Unidade de Fornecimento	Quantidade Ofertada	Valor Unitário	Fornecedor	Órgão	UASG	Data da Compra
00105/2020	00124	Pregão	431954	ELÁSTICO ORTODÔNTICO		PACOTE 1000,00 UN	30	R\$6,30	ORTHO DENTAL JF LTDA	MINISTERIO DO TRABALHO E EMPREGO	926483 - SERVIÇO SOCIAL DO COMÉRCIO - SESC MG	25/02/2021
00009/2020	00027	Pregão	431954	ELÁSTICO ORTODÔNTICO		PACOTE 1000,00 UN	30	R\$7	STELIO R DA SILVA ARTIGOS DENTARIOS LTDA	COMANDO DO EXERCITO	160199 - HOSPITAL MILITAR DE ÁREA DE RECIFE	12/02/2021
00105/2020	00123	Pregão	431954	ELÁSTICO ORTODÔNTICO		PACOTE 1000,00 UN	30	R\$8,20	ORTHO DENTAL JF LTDA	MINISTERIO DO TRABALHO E EMPREGO	926483 - SERVIÇO SOCIAL DO COMÉRCIO - SESC MG	25/02/2021

Tiago Oliveira
1º Ten - CRO 8044 ODT
IDT. 070411697-9 MD/EB

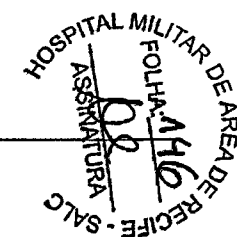

EM BRANCO



Procure por nome, código...

Olá! Faça seu login ou cadastre-se

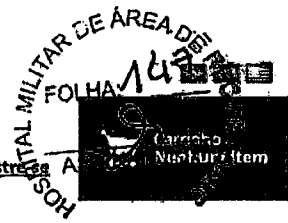

76

65.441.255/0001-35

Código de referência: 60.01.310

Elástico Intraoral Latex Médio 1/8"

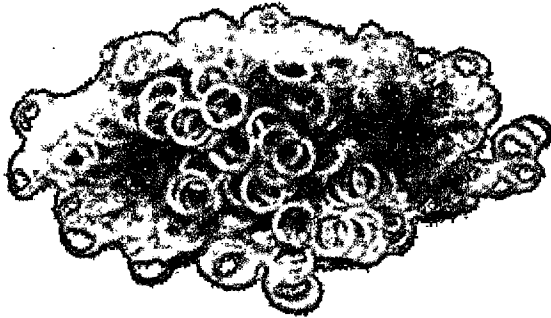

Por:

R\$ 6,80

Valor dos Tributos R\$ 0,28 (4,12%)

Quantidade:

- 1 +

Embalagem com 1000 Unidades.

ADICIONAR AO CARRINHO

Formas de Pagamento :

Amplicar Imagem



Saiba mais sobre instruções de uso »



APLICAÇÃO

Indicado como acessório para o tratamento de maloclusões dentárias.

BENEFÍCIOS

Os elásticos em látex natural apresentam excelente resistência e propriedade elástica.

CARACTERÍSTICAS

Produzido em látex natural e atóxico.

Tiago Oliveira
1º Ten - CRO 8044 ODT
IDT. 070411697-9 MD/EB



ENCONTRE NO CATALOGO



INSTRUÇÕES DE USO



INDIQUE UM AMIGO

Olá! Como podemos te ajudar?





EM BRANCO

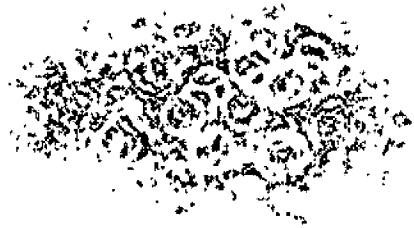

1



MÉDIA
R\$ 10,38

MEDIANA
R\$ 10,20

MENOR
R\$ 10,04

FILTROS APLICADOS

Código Material/Serviço UF Região Brasil
431957 RN, PE, MG SUL, NORDESTE, SUDESTE

Quantidade total de registros: 3

Registros apresentados: 1 a 3

Identificação da Compra	Número do Item	Modalidade	Código do CATMAT	Descrição do Item	Descrição Complementar	Unidade de Fornecimento	Quantidade Ofertada	Valor Unitário	Fornecedor	Órgão	UASG	Data da Compra
00008/2020	00007	Pregão	431957	ELÁSTICO ORTODÔNTICO		PACOTE 1000,00 UN	3	R\$10,04	DENTAL UNIVERSO EIRELI	UNIVERSIDADE FEDERAL DO RIO GRANDE DO NORTE	153103 - UNIVERSIDADE FEDERAL DO RIO GRANDE DO NORTE	04/11/2020
00105/2020	00122	Pregão	431957	ELÁSTICO ORTODÔNTICO		PACOTE 1000,00 UN	30	R\$10,20	ORTHO DENTAL JF LTDA	MINISTERIO DO TRABALHO E EMPREGO	926483 - SERVIÇO SOCIAL DO COMÉRCIO - SESC MG	25/02/2021
00009/2020	00031	Pregão	431957	ELÁSTICO ORTODÔNTICO		PACOTE 1000,00 UN	27	R\$10,91	STELJO R DA SILVA ARTIGOS DENTARIOS LTDA	COMANDO DO EXERCITO	160199 - HOSPITAL MILITAR DE ÁREA DE RECIFE	12/02/2021

Tiago Oliveira
1º Ten - CRO 8044 ODT
IDT. 070411697-9 MDIEB

EM BRANCO

dental

76

14.190.675/0001-55



gite o que você procura
troque seus
regulações por
desconto!

Confira o Elástico
Intraoral Látex no Lovers.



Dental Cremer
LOVERS

[Home](#) | [Ortodontia](#) | [Elásticos](#) | Elástico Intraoral Látex 1/8 - Morelli

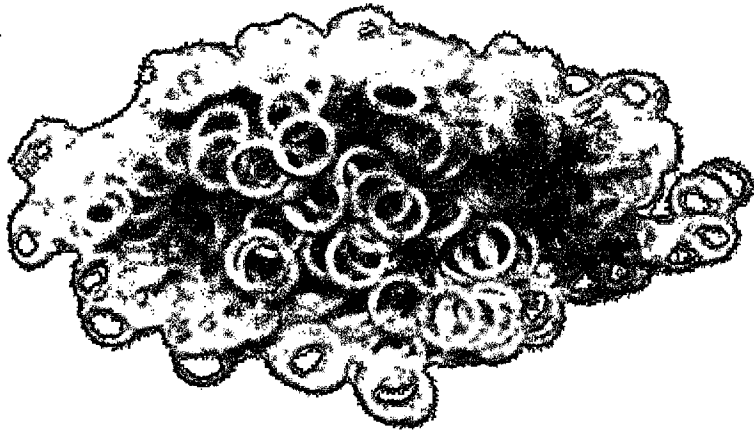

Tiago Oliveira
1º Ten - CRO 8044 ODT
IDT. 070411697-8 MD/EB

Elástico Intraoral Látex 1/8 - Morelli

Cod. de Referência: DC12138

☆☆☆☆☆ (8)

Veja opiniões de quem já comprou

Embalagem com 1000 unidades.

Frete Grátis!

NAS COMPRAS ACIMA DE R\$100,00*
*Exceto para pedidos de toxina botulínica.

A partir de

R\$6,80

Condições de Pagamento [+]



EM BRANCO

labial estéril

☰ 16

(<https://www.dentalgutierre.com.br/>)

(<https://checkout.dentalgutierre.com.br/>)

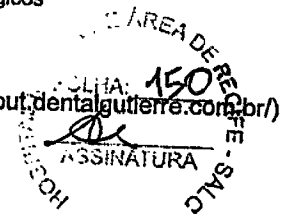

07404807/10001-67

Temos tudo para você! O que você procura?

Home (<https://www.dentalgutierre.com.br/>) Ortodontia (<https://www.dentalgutierre.com.br/ortodontia>)
Elástico (<https://www.dentalgutierre.com.br/ortodontia/elastico>)

MORELLI
(<https://www.dentalgutierre.com.br/fabricante/MORELLI>)

Elástico Intraoral de Látex 1/8 - Morelli

Código: 008259

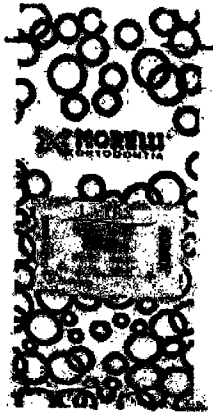

AVALIE

Tipo

R\$ 6,50

Comprar

(<https://dentalgutierre.com.br/produto/elastico-intraoral-de-latex-1-8-morelli-105459/2>
w=1000&h=1000

Produto Indisponível

Avise-me quando chegar

Insira seu E-mail

(<https://dentalgutierre.com.br/produto/elastico-intraoral-de-latex-1-8-morelli-105459/2>
w=1000&h=1000

AVISAR POR E-MAIL

Tiago Oliveira
1º Ten - CRO 8044 ODT
IDT. 070411697-9 MD/EE

► **CONSULTE SEU FRETE**

Ao navegar neste site, você aceita os cookies que usamos para melhorar sua experiência.

Indicações

Características e benefícios

Apresentação

(<https://checkout.dentalgutierre.com.br/>)

Precisa de ajuda?

EM BRANCO

X
00

dental



14.190.675/0001-55

Digite o que você procura...

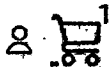

Home | [Ortodontia](#) | [Elásticos](#) | Elástico Intraoral Látex 3/16 - Morelli

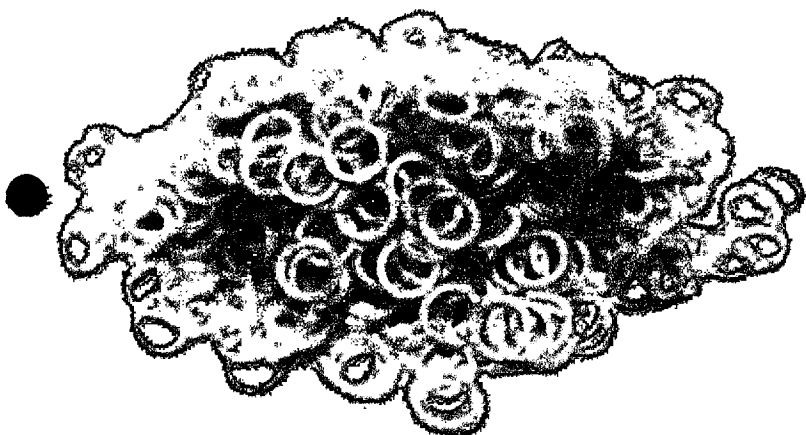

Elástico Intraoral Látex 3/16 - Morelli

Cód. de Referência: DC14134

☆☆☆☆☆ (80)

Veja opiniões de quem já comprou

Embalagem com 1000 unidades.

Frete Grátis!

NAS COMPRAS ACIMA DE R\$100,00*
 *Exceto para pedidos de toxina botulínica.

A partir de

R\$7,90

Condições de Pagamento [+]

Tiago Oliveira

1º Ten - CRO 8044 ODT
 IDT. 070411697-9 MD/EB

Leve 3/16 (6001201) (Cód. 419528)

R\$7,90 1 **Comprar >**

Médio 3/16 (6001311) (Cód. 421613)

R\$7,90 1 **Comprar >**

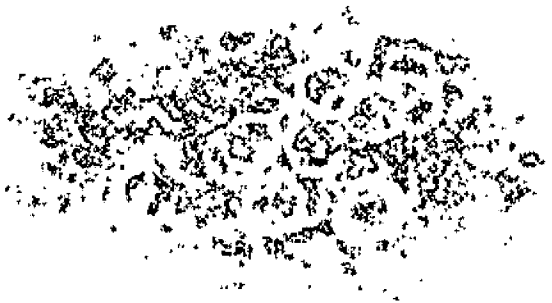

EM BRANCO

☆☆☆☆

Dr. First Class!



Procurando por nome, código...

Olá! Faça seu login ou cadastre-se



- TODOS OS PRODUTOS
- BRAQUETES
- ELÁSTICOS
- ARCOS
- TUBOS
- ACESSÓRIOS
- ANCORAGEM ABSOLUTA

79

65.441.255/0001-35

Código de referência: 60.01.311

Elástico Intraoral Latex Médio 3/16"



Por:

R\$ 7,90

Valor dos Tributos R\$ 0,33 (4,18%)

Quantidade:

Embalagem com 1000 Unidades.

ADICIONAR AO CARRINHO

Amplicar imagem



Saiba mais sobre Instruções de uso »

Formas de Pagamento :



- Descrição
- Utilização

APLICAÇÃO

Indicado como acessório para o tratamento de maloclusões dentárias.

BENEFÍCIOS

Os elásticos em látex natural apresentam excelente resistência e propriedade elástica.

CARACTERÍSTICAS

Produzido em látex natural e atóxico.

Tiago Oliveira
1º Ten - CRO 8044 ODT
IDT. 079411697-9 MD/ES



ENCONTRE NO CATÁLOGO



INSTRUÇÕES DE USO



INDIQUE UM AMIGO

Olá! Como podemos te ajudar?



WhatsApp

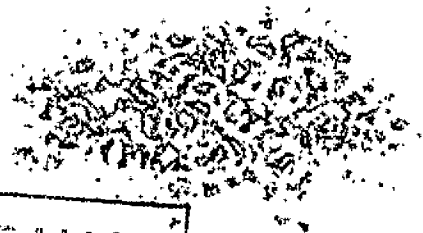

EMERSON



MÉDIA
R\$ 8,05

MEDIANA
~~R\$ 8,00~~

MENOR
R\$ 7,34

FILTROS APLICADOS

Código Material/Serviço UF Região Brasil
431945 SC, PE, MG, RJ SUL, NORDESTE, SUDESTE

Quantidade total de registros: 5
Registros apresentados: 1 a 5

Identificação da Compra	Número do Item	Modalidade	Código do CATMAT	Descrição do Item	Descrição Complementar	Unidade de Fornecimento	Quantidade Ofertada	Valor Unitário	Fornecedor	Órgão	UASG	Data da Compra
00005/2021	00080	Pregão	431945	ELÁSTICO ORTODÔNTICO		PACOTE 1000,00 UN	14	R\$7,34	ODONTOMED CANAA LTDA	UNIVERSIDADE FEDERAL DE SANTA CATARINA	153163 - MEC - UNIV. FED. DE SANTA CATARINA - SC	18/02/2021
00005/2021	00081	Pregão	431945	ELÁSTICO ORTODÔNTICO		PACOTE 1000,00 UN	14	R\$7,50	ODONTOMED CANAA LTDA	UNIVERSIDADE FEDERAL DE SANTA CATARINA	153163 - MEC - UNIV. FED. DE SANTA CATARINA - SC	18/02/2021
00009/2020	00043	Pregão	431945	ELÁSTICO ORTODÔNTICO		PACOTE 1000,00 UN	24	R\$8	STELIO R DA SILVA ARTIGOS DENTARIOS LTDA	COMANDO DO EXERCITO	160199 - HOSPITAL MILITAR DE ÁREA DE RECIFE	12/02/2021
00005/2021	00079	Pregão	431945	ELÁSTICO ORTODÔNTICO		PACOTE 1000,00 UN	12	R\$8,41	ODONTOMED CANAA LTDA	UNIVERSIDADE FEDERAL DE SANTA CATARINA	153163 - MEC - UNIV. FED. DE SANTA CATARINA - SC	18/02/2021
00005/2021	00075	Pregão	431945	ELÁSTICO ORTODÔNTICO		PACOTE 1000,00 UN	12	R\$9,01	ODONTOMED CANAA LTDA	UNIVERSIDADE FEDERAL DE SANTA CATARINA	153163 - MEC - UNIV. FED. DE SANTA CATARINA - SC	18/02/2021

HOSPITAL MILITAR DE ÁREA DE RECIFE
18/02/2021
1533
12/02/2021

EM 1110-1-2001

13.612.214 / 000 1-60

HOSPITAL MILITAR DE ÁREA DE RECEBIMENTO - SALC
FOLHA: 154
ASSINATURA

Elástico Intraoral Látex - Leve 1/4" - 60.01.302

☆☆☆☆☆ (Avalie agora!)

MORELLI

Embalagem c/ 1000 unidades.



(<https://cdn.dentalspeed.com/produtos/550/prod...>

elastico-
intraoral-
natural-
medio-
38-
6001314-
morelli-
1.png)

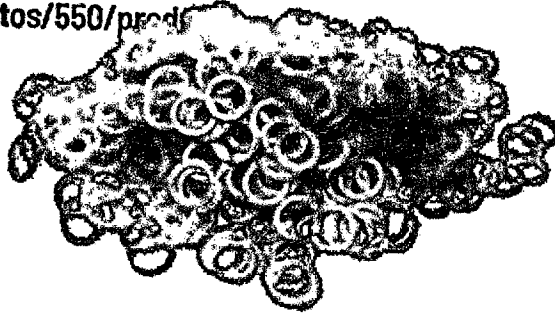

Por apenas

RS 8,90

Quantidade

adicionar ao carrinho

Tiago Oliveira

1º Ten - CRO 8044 ODT
IDT. 070411697-9 MD/EB

Compartilhe:

► Características

Elástico à base de látex em cor natural. Com diâmetro interno de 1/4".

► **Aplicação** Doutor(a). O que você procura?

0

(<https://www>

HOSPITAL MILITAR DE ÁREA DE RECEIFE - SALO
FOLHA: 155
ASSINATURA

dental

18

14.190.675/0001



[Home](#) | [Lovers](#) | Elástico Intraoral Látex 1/4 - Morelli

-21%

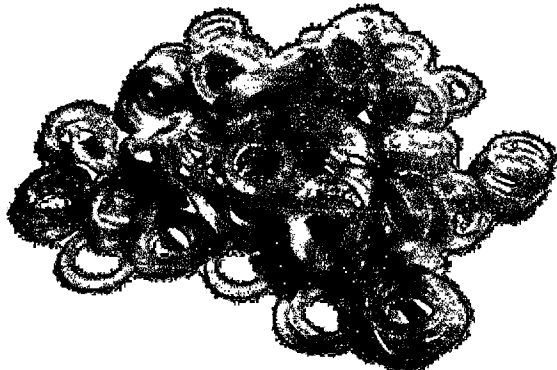

Tiago Oliveira
1º Ten - CRO 8044 ODT
IDT. 070411697-9 MD/EB

Elástico Intraoral Látex 1/4 - Morelli

Cod. de Referência: 113779

☆☆☆☆☆ (0)

Avalie este produto

Embalagem com 1000 unidades. Médio.

Desconto exclusivo cliente Lovers, faça o login para consultar o seu saldo de corações. A cada R\$ 100,00 em compras você ganha 01 coração e seus corações valem Mega Descontos em produtos selecionados.

Frete Grátis!

NAS COMPRAS ACIMA DE R\$100,00*
*Exeto para pedidos de toxina botulínica.

R\$8,50

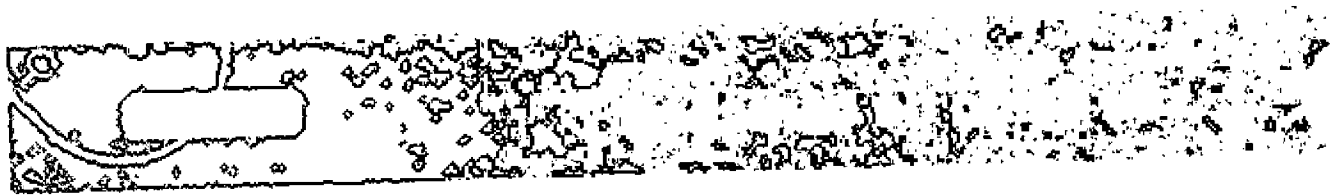

1957
1958
1959
1960
1961
1962
1963
1964
1965
1966
1967
1968
1969
1970
1971
1972
1973
1974
1975
1976
1977
1978
1979
1980
1981
1982
1983
1984
1985
1986
1987
1988
1989
1990
1991
1992
1993
1994
1995
1996
1997
1998
1999
2000
2001
2002
2003
2004
2005
2006
2007
2008
2009
2010
2011
2012
2013
2014
2015
2016
2017
2018
2019
2020
2021
2022
2023
2024
2025

1957 1958 1959 1960 1961 1962 1963 1964 1965 1966 1967 1968 1969 1970 1971 1972 1973 1974 1975 1976 1977 1978 1979 1980 1981 1982 1983 1984 1985 1986 1987 1988 1989 1990 1991 1992 1993 1994 1995 1996 1997 1998 1999 2000 2001 2002 2003 2004 2005 2006 2007 2008 2009 2010 2011 2012 2013 2014 2015 2016 2017 2018 2019 2020 2021 2022 2023 2024 2025



TODOS OS PRODUTOS

Procure por nome, código...

Olá! Faça seu login ou cadastre-se.

Carrinho com um Item

98

65.441.255/0001-35

MILITAR DE ÁREA
FOLHA
ASSINATURA
SALG

Código de referência: 60.01.302

Elástico Intraoral Latex Leve 1/4"

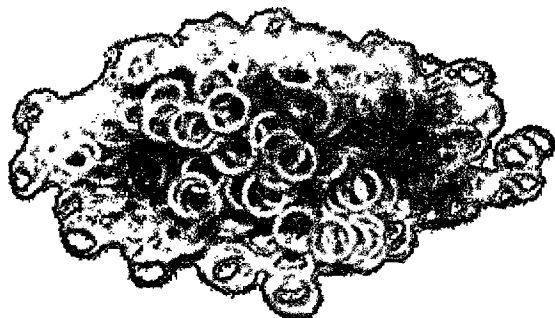

Por:

R\$ 8,90

Valor dos Tributos R\$ 0,37 (4,16%)

Quantidade:

- 1 +

Embalagem com 1000 Unidades.

ADICIONAR AO CARRINHO

Ampliar Imagem



Saiba mais sobre Instruções de uso »

Formas de Pagamento :



APLICAÇÃO

Indicado como acessório para o tratamento de maloclusões dentárias.

BENEFÍCIOS

Os elásticos em látex natural apresentam excelente resistência e propriedade elástica.

CARACTERÍSTICAS

Produzido em látex natural e atóxico.

Tiago Oliveira

1º Ten - CRO 8044 ODT
IDT. 070411697-9 MD/EB



ENCONTRE NO CATÁLOGO



INSTRUÇÕES DE USO



INDIQUE UM AMIGO

Olá! Como podemos te ajudar?



WhatsApp

20

1991



MÉDIA
R\$ 8,29

MEDIANA
R\$ 8,14

MENOR
R\$ 8

FILTROS APLICADOS

Código Material/Serviço UF Região Brasil
431951 RN, PE, MG NORTE, NORDESTE, SUDESTE

Quantidade total de registros: 3

Registros apresentados: 1 a 3

Identificação da Compra	Número do Item	Modalidade	Código do CATMAT	Descrição do Item	Descrição Complementar	Unidade de Fornecimento	Quantidade Ofertada	Valor Unitário	Fornecedor	Órgão	UASG	Data da Compra
00105/2020	00127	Pregão	431951	ELÁSTICO ORTODÔNTICO		PACOTE 1000,00 UN	30	R\$8	ORTHO DENTAL JF LTDA	MINISTERIO DO TRABALHO E EMPREGO	926483 - SERVIÇO SOCIAL DO COMÉRCIO - SESC MG	25/02/2021
00008/2020	00003	Pregão	431951	ELÁSTICO ORTODÔNTICO		PACOTE 1000,00 UN	2	R\$8,14	DENTAL UNIVERSO EIRELI	UNIVERSIDADE FEDERAL DO RIO GRANDE DO NORTE	153103 - UNIVERSIDADE FEDERAL DO RIO GRANDE DO NORTE	04/11/2020
00009/2020	00041	Pregão	431951	ELÁSTICO ORTODÔNTICO		PACOTE 1000,00 UN	20	R\$8,73	STELIO R DA SILVA ARTIGOS DENTARIOS LTDA	COMANDO DO EXERCITO	160199 - HOSPITAL MILITAR DE ÁREA DE RECIFE	12/02/2021

Tiago Oliveira
1º Ten - CRO 8044 ODT
IDT. 070411697-9 MD/EB

HOSPITAL MILITAR DE ÁREA DE RECIFE - SALG
ASSINATURA
FOLHA 154

10/10/10





17

(<https://www.dentalgutierre.com.br/>)

(<https://checkout.dentalgutierre.com.br/>)

HOSPITAL FAMILIAR DE ÁREA DE RECURSOS
FOLHA 158
ASSINATURA

074.04801/0001-67

Temos tudo para você! O que você procura?

Home (<https://www.dentalgutierre.com.br/>)

Ortodontia (<https://www.dentalgutierre.com.br/ortodontia>)

Elástico (<https://www.dentalgutierre.com.br/ortodontia/elastico>)

MORELLI

(<https://www.dentalgutierre.com.br/fabricante/MORELLI>)



**Elástico Intraoral de Látex
5/16 - Morelli**

Código: 008639

AVALIE

Tipo

R\$ 10,50

Adicionar ao

Carrinho

Comprar

(<https://dentalgutierre.com.br/intraoral-de-latex-5-16-morelli-105281/w=1000&h=1000>)

(<https://dentalgutierre.com.br/intraoral-de-latex-5-16-morelli-105281/w=1000&h=1000>)

Tiago Oliveira

1º Ten - CRO 8044 ODT
IDT. 070411697-9 MD/EB

► **CONSULTE SEU FRETE**

Ao navegar neste site, você aceita os cookies que usamos para melhorar sua experiência.

Indicações

Características e benefícios

Apresentação

(<https://checkout.dentalgutierre.com.br/>)

Precisa de ajuda?

EM BRANCO

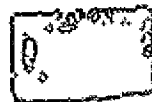

dental

17

14.190.675 / 000 1 - 5



Digite o que você procura...



Home | Ortodontia | Elásticos | Elástico Intraoral Látex 5/16 - Morelli

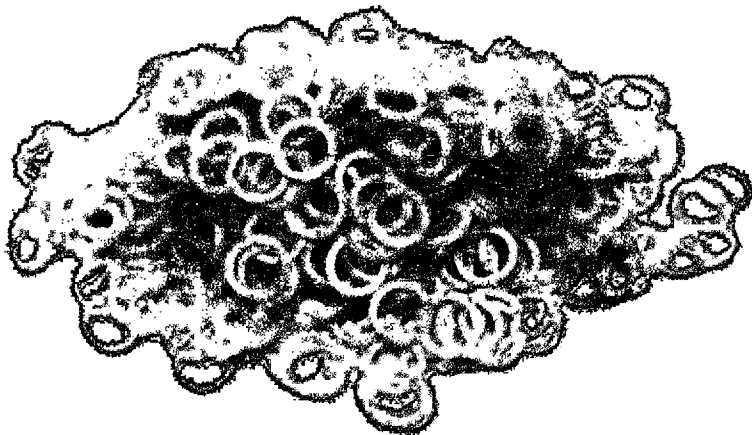

Elástico Intraoral Látex 5/16 - Morelli

Cod. de Referência: DC14132

☆☆☆☆☆ (3)

Veja opiniões de quem já comprou

Embalagem com 1000 unidades.

Frete Grátis!

NAS COMPRAS ACIMA DE R\$100,00*
*Exceto para pedidos de toxina botulínica.

A partir de

~~R\$10,50~~

Condições de Pagamento [+]

Tiago Oliveira

1º Ten - CRO 8044 ODT
IDT. 070411697-9 MDIEB

Médio 5/16 (6001205) (Cód. 419542)

R\$11,00 1 **Comprar >**

Leve 5/16 (6001303) (Cód. 421583)

R\$10,50 1 **Comprar >**

EM BRANCO

ଉତ୍କଳ ବିଶ୍ୱବିଦ୍ୟାଳୟ



77

Procurando por nome, código...

Olá! Faça seu login ou cadastre



Carrinho Nenhum Item

- TODOS OS PRODUTOS
- BRAQUETES
- ELÁSTICOS
- ARCOS
- TUBOS
- ACESSÓRIOS
- ANCORAGEM ABSOLUTA

65.441.255 / 10001 - 35

Código de referência: 60.01.323

Elástico Intraoral Latex Pesado 5/16"

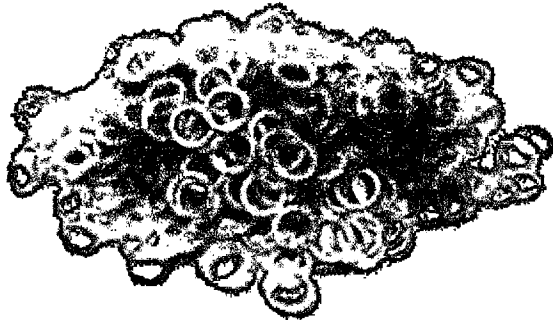

Por:

R\$ 11,00

Valor dos Tributos R\$ 0,46 (4,18%)

Quantidade:

Embalagem com 1000 Unidades.

ADICIONAR AO CARRINHO

Formas de Pagamento :



Ampliar Imagem



Saiba mais sobre Instruções de uso >

Descrição Instruções

APLICAÇÃO

Indicado como acessório para o tratamento de maloclusões dentárias.

BENEFÍCIOS

Os elásticos em látex natural apresentam excelente resistência e propriedade elástica.

CARACTERÍSTICAS

Produzido em látex natural e atóxico.

Tiago Oliveira
1º Ten - CRO 8044 ODT
IDT. 070411697-9 MD/EB



ENCONTRE NO CATÁLOGO



INSTRUÇÕES DE USO



INDIQUE UM AMIGO

Olá! Como podemos te ajudar?



Chat/What

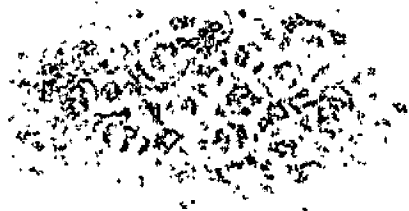

EM BRANCO

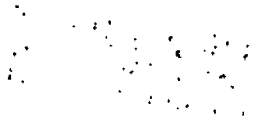

RECIBO DE RECEITA
FOLHA 161
DOUTOR MÁRIO ARAÚJO SANTOS ALVES DA COSTA
CRO-PE 8462
16T 070298027-100/EB

Utilizamos cookies para oferecer melhor experiência, melhorar o desempenho, analisar como você interage em nosso site e personalizar conteúdo. Ao utilizar este site, você concorda com o uso de cookies.

Ok, entendi!

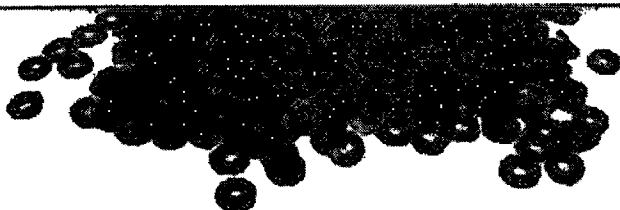

Descrição

Os elásticos separadores radiopacos são utilizados para a abertura de espaço interproximal necessário ao procedimento de bandagem. Apresenta como característica de serem evidenciados em radiografias. Podem permanecer no local por apenas uma semana, para promover o afastamento dos dentes, criando o espaço.

Elástico Separador Radiopaco Anel Ø 3/16 Verde - Orthometric

Cód.: 60.04.1001|007944 Orthometric [Veja mais: Conteúdo Descrição completa](#)

EMBALAGEM COM 1000 UNIDADES.

~~R\$ 7,31~~

R\$ 6,94 à vista no Boleto

mais condições de pagamento no cartão

1 +



MÁRIO Araújo Santos Alves da COSTA
25 TEN ODT
CRO-PE 8462
16T 070298027-100/EB

EM BRANCO

(1



(<https://www.ebit.com.br/dental-speed>)



(<https://www.lojaconfiavel.com>

/dentalspeed)

Compre também pelo **0800 701 6870** (tel:08007016870)

Segunda a Sexta-feira, das 8h às 19h, e Sábado, das 9h às 13h.

Para melhor atender nossos clientes, não vendemos por atacado e reservamo-nos o direito de limitar, por cliente, a quantidade dos produtos anunciados. Preços, ofertas e condições exclusivos para internet e televendas, válidos durante o dia de hoje, podendo sofrer alterações sem prévia notificação. Copyright © 2003-2021

<https://www.dentalspeed.com/>, TODOS OS DIREITOS RESERVADOS. Algumas ilustrações por Stories by Freepik.

Imagens de produtos meramente ilustrativas. Os produtos e impressos Dental Speed são para uso próprio dos cirurgiões-dentistas. Vendas exclusivas por telefone e internet. Não trabalhamos com representantes ou outros canais de venda. Revenda Proibida. Dental Speed | Quantity Serviço e Comércio de Produtos Para Saúde SA [CNPJ]

~~13.612.214/0001-60~~ Rua Senador Carlos Gomes de Oliveira, 800, GP 04. Distrito Industrial - CEP 88104-785 - São José-SC.

Responsáveis Técnicas: Mariana Vianna Kunzler | CRF-SC 4183 | Manoela Kluppel Riekens | CRF-SC 15353 | Nº Autorização

ANVISA: Medicamentos 1.09.024-0 Produtos para saúde 8.08.016-3 Saneantes 3.05.080-3 Cosméticos 2.09.568-8

MÁRIO Araújo Santos Alves da COSTA
2º TEN ODT
CRO-PE 8462
IDT 070298027-1/00148

EM BRANCO

HOSPITAL MILITAR DE RECIFE - SUS
FOLHA: 163
ASSINATURA
https://www

(f Olá, Doutor(a). O que você procura?

/carrinho)

Elástico Separador Anel

ORTHOMETRIC



20582 - Elástico Separador Anel - 3/16 Verde

Embalagem com 1000 unidades 3/16 verde. Saiba Mais (<https://www.dentalspeed.com/produto/elastico-separador-anel-316-verde-orthometric>)

Por apenas

R\$ 8,82

QUANTIDADE

comprar

20582 - Elástico Separador Anel - 5/32 Azul

Embalagem com 1000 unidades 5/32 azul. Saiba Mais (<https://www.dentalspeed.com/produto/elastico-separador-anel-532-azul-orthometric>)

Por apenas

R\$ 8,82

QUANTIDADE

comprar

MARZO Araújo Santos Alves da COSTA
28/10/2021
CRO-DE 8422
107.07023300-1/10/EB

EMERSON

Item 25

Ata HMAR



MINISTÉRIO DA ECONOMIA

MÉDIA
R\$ 8,19

MEDIANA
R\$ 8,25

MENOR
R\$ 8,07

FILTROS APLICADOS

Código Material/Serviço Ano da Compra
431967 2021

Quantidade total de registros: 3

Registros apresentados: 1 a 3

Identificação da Compra	Número do Item	Modalidade	Código do CATMAT	Descrição do Item	Descrição Complementar	Unidade de Fornecimento	Quantidade Ofertada	Valor Unitário	Fornecedor	Órgão	UASG	Data da Compra
00105/2020	00152	Pregão	431967	ELÁSTICO ORTODÔNTICO		PACOTE 1000,00 UN	10	R\$8,07	ORTHO DENTAL JF LTDA	MINISTERIO DO TRABALHO E EMPREGO	926483 - SERVIÇO SOCIAL DO COMÉRCIO - SESC MG	25/02/2021
00009/2020	00045	Pregão	431967	ELÁSTICO ORTODÔNTICO		PACOTE 1000,00 UN	2	R\$8,25	STELIO R DA SILVA ARTIGOS DENTARIOS LTDA	COMANDO DO EXERCITO	160199 - HOSPITAL MILITAR DE ÁREA DE RECIFE	12/02/2021
52021/2021	00155	Pregão	431967	ELÁSTICO ORTODÔNTICO		PACOTE 1000,00 UN	2	R\$8,25	STELIO R DA SILVA ARTIGOS DENTARIOS LTDA	COMANDO DO EXERCITO	160118 - COMANDO DA 4 REGIAO MILITAR/DIV EX	23/06/2021

MÁRIO Araújo Santos Alves da COSTA
2º TEN ODT
CPO-PE 8462
107-070-8027-7 MD/EB

Item 25



EM BRANCO



O que você está procurando?

ASSINATURAS

HOME | ORTODONTIA | ELASTICOS



24 - 01.326.569/0061-04

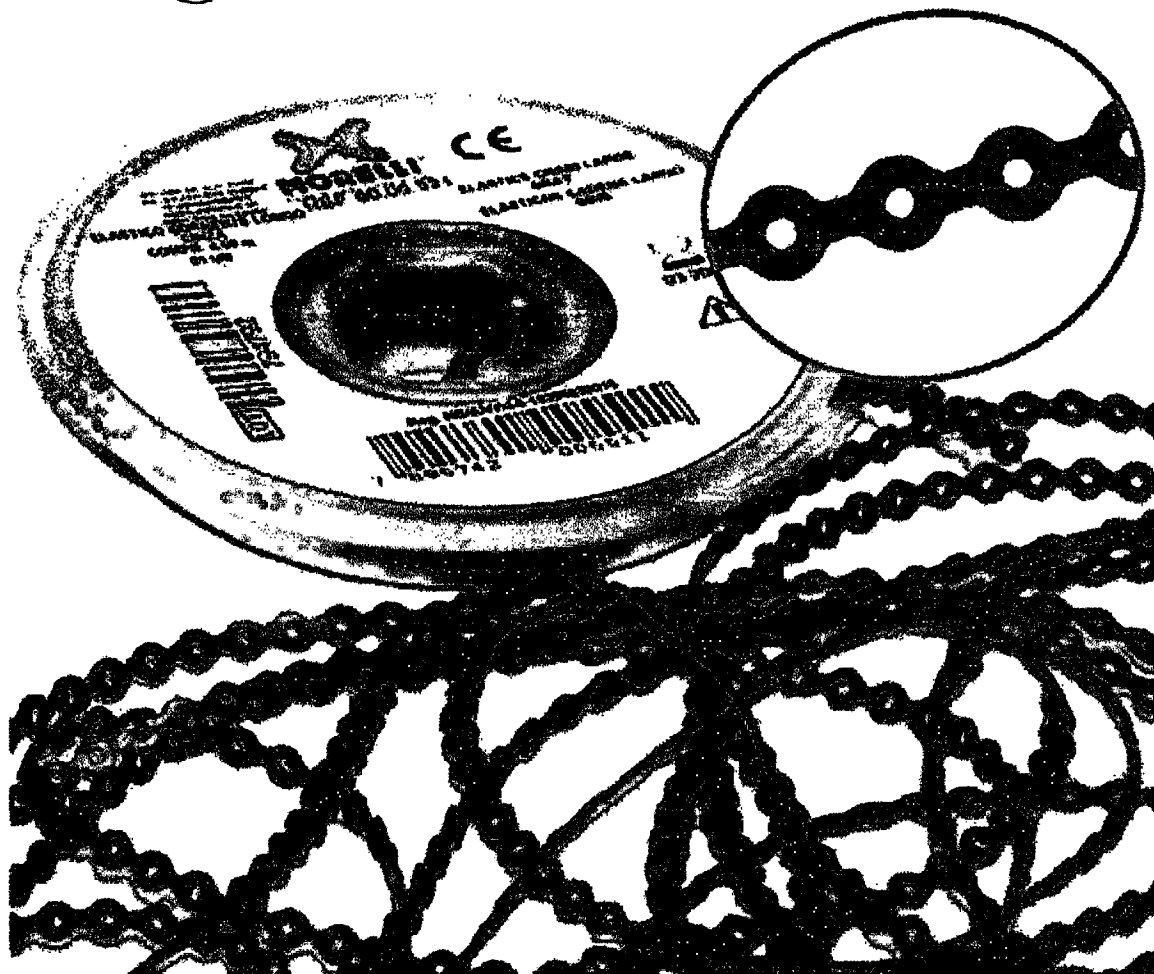

Tiago Oliveira
1º Ten - CRO 8044 ODT
IDT.070411697-9 MD/EB

Compartilhe esse produto



Elástico Corrente Longo 4,5m – Morelli - 60.05.521 ELASTICO CORRENTE LONGO CINZA - CINZA - 50.05.521

Código: 7391

R\$ 27,50

FORMAS DE PAGAMENTO

COMPRAR

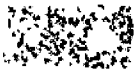

EM BRANCO



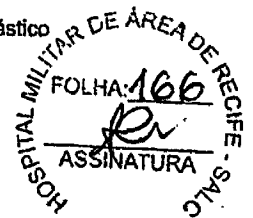

24

13.612.214 / 060 1-60

Elástico Corrente Cinza Curto 4,5m - 60.05.501

☆☆☆☆☆ (Avalie agora!)

MORELLI

Embalagem c/ 1 rolo de 4,5m.

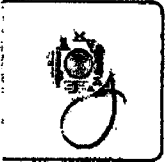

<https://www.dentalspeed.com/prod>



<https://www.dentalspeed.com/prod>



<https://www.dentalspeed.com/prod>



[https://cdn.dentalspeed.com/produtos/550/elastico-](https://cdn.dentalspeed.com/produtos/550/elastico-45m-corrente-cinza-morelli-curto-6336-45m-6005501-3.png)

45m-
corrente-
6005501-
cinza-
morelli-
curto-
6336-
45m-
3.png)

morelli-
6336-
4.png)

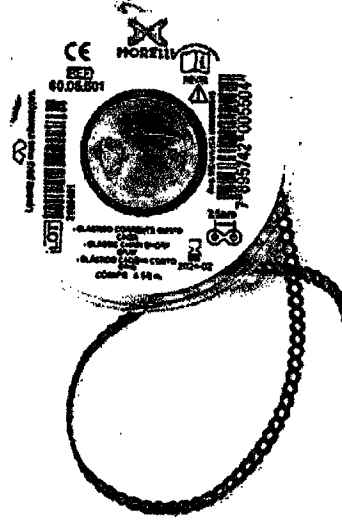

Por apenas

R\$ 27,50

Quantidade

adicionar ao carrinho

Compartilhe:

Tiago Cliveira

1º Ten - CRO 8044 ODT
IDT. 070411697-9 MD/EB

► Apresentação Benefícios

Menor perda da força ao final de 25 dias. Elasticidade e baixa deformação. Isento de metais pesados.

► Características

(<https://www>

EM BRANCO

MORELLI

TODOS OS PRODUTOS

Procure por nome, código ...

Olá! Faça seu
login ou cadastre-se

24

65.447.255/0001-35

Código de referência: 60.05.501

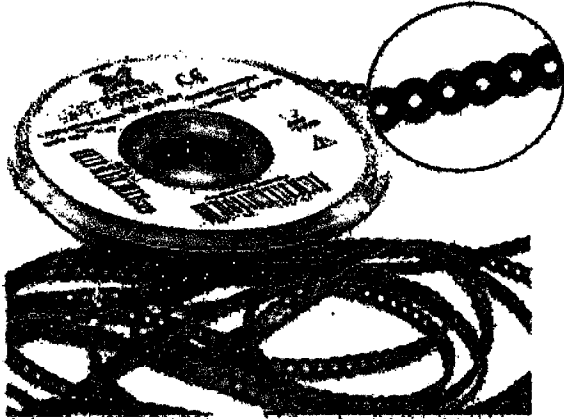
Elástico Corrente Curto Cinza 4,5m

Por:

R\$ 27,50

Valor dos Tributos R\$ 1,14 (4,15%)

Quantidade:

- 1 +

Embalagem com 4,5 Metros.

ADICIONAR AO CARRINHO

Ampliar Imagem



Saiba mais sobre Instruções de uso >

Formas de Pagamento :



VISA



Devolução

Reclamação

APLICAÇÃO

Os elásticos para ligadura - Corrente são elastômeros ortodônticos, empregados como promotores de fixação de fios ou arcos ortodônticos aos slots dos bráquetes, promovendo o tracionamento dos elementos dentários e transferência das forças aplicadas pelos arcos / fios para correção das maloclusões.

BENEFÍCIOS

Possuem excelente memória de forma, estabilidade de cor e são atóxicas.

CARACTERÍSTICAS

São usados como elementos tracionadores; Possuem baixos índices de perda da força elástica (em 25 dias); Estão disponíveis em todas as 26 cores do portfólio Morelli em rolos de 1,5 m, com exceção do cristal e cinza que são vendidos em rolos de 4,5 m;

Disponível em três tamanhos, curto, médio e longo.

Tiago Oliveira1° Ten - CRO 8044 ODT
IDT. 070411697-9 MD/EB

Olá! Como podemos te
ajudar?

Exibir



EM BRANCO

12



MÉDIA
R\$ 23,92

MEDIANA
R\$ 23,92

MENOR
R\$ 22,83

FILTROS APLICADOS

Código Material/Serviço UF Região Brasil
431941 AM, PE, SP NORTE, NORDESTE, SUDESTE

Quantidade total de registros: 2

Registros apresentados: 1 a 2

Identificação da Compra	Número do Item	Modalidade	Código do CATMAT	Descrição do Item	Descrição Complementar	Unidade de Fornecimento	Quantidade Ofertada	Valor Unitário	Fornecedor	Órgão	UASG	Data da Compra
01011/2021	00084	Pregão	431941	ELÁSTICO ORTODÔNTICO		UNIDADE	5	R\$22,83	ROFEMAX IMPORTADORA DE EMBALAGENS EIRELI	COMANDO DA AERONAUTICA	120060 - ACADEMIA DA FORÇA AEREA	18/06/2021
00009/2020	00029	Pregão	431941	ELÁSTICO ORTODÔNTICO		UNIDADE	5	R\$25,01	STELIO R DA SILVA ARTIGOS DENTARIOS LTDA	COMANDO DO EXERCITO	160199 - HOSPITAL MILITAR DE ÁREA DE RECIFE	12/02/2021

Tiago Oliveira
Tiago Oliveira
1º Ten - CRO 8044 ODT
IDT. 070411697-9 MDIEB



171 BRANCO



200
23

14.190 675 / 00

HOSPITAL MILITAR DE AREA DE REFINANC...
FOLHA: 169
ASSINATURA

Digite o que você procura...



Home | [Ortodontia](#) | [Elásticos](#) | [Elástico Bengalinha - Morelli](#)



Elástico Bengalinha - Morelli

Cod. de Referência: DC12118

☆☆☆☆☆ (81)

Veja opiniões de quem já comprou

Embalagem com 1000 unidades. Escolha a cor.

Frete Grátis!

NAS COMPRAS ACIMA DE R\$100,00*
*Exceto para pedidos de toxina botulínica.

A partir de
~~R\$6,50~~

Tiago Oliveira
1º Ten - CRO 8044 ODT
IDT. 070411697-0 MD/EB

Cristal (6003300) (Cód. 419597)

R\$6,80 1

Comprar >

Cinza (6003301) (Cód. 419603)

R\$6,80 1

Comprar >

EM BRANCO

1970

~~Sorrito (6003302) (Cód. 419640)~~

dental

Azul Bebê (6003304) (Cód. 419627)

Amarelo (6003305) (Cód. 419634)

Digite o que você procura...

Verde Musgo (6003307) (Cód. 419641)

Azul (6003308) (Cód. 419658)

Vermelho (6003310) (Cód. 419665)

Preto (6003311) (Cód. 419672)

Rosa (6003312) (Cód. 419689)

Roxo (6003313) (Cód. 419696)

Verde Mar (6003315) (Cód. 419702)

Azul Marinho (6003316) (Cód. 419719)

Prata (6003317) (Cód. 419726)

Rosa Bebê (6003319) (Cód. 419733)

Marfim (6003320) (Cód. 419740)

Vinho (6003322) (Cód. 419757)

Verde Pérola (6003324) (Cód. 419764)

Rosa Pérola (6003326) (Cód. 419771)

Verde Limão Cristal (6003350) (Cód. 419788)

Vermelho Cristal (6003351) (Cód. 419795)

Laranja Cristal (6003352) (Cód. 419801)

R\$6,80

1



Comprar >

R\$6,50



1



Comprar >

R\$6,80



1



Comprar >

R\$6,80



1



Comprar >

R\$6,50



1



Comprar >

R\$6,80



1



Comprar >

R\$6,80



1



Comprar >

R\$6,50



1



Comprar >

R\$6,80



1



Comprar >

R\$6,80



1



Comprar >

R\$6,80



1



Comprar >

R\$6,80



1



Comprar >

R\$6,50



1



Comprar >

R\$6,50



1



Comprar >

R\$6,50



1



Comprar >

R\$6,50



1



Comprar >

R\$6,50



1



Comprar >

R\$6,80



1



Comprar >

R\$6,80



1



Comprar >

R\$6,80



1



Comprar >



Tiago Oliveira
1º Ten - CRO 8044 ODT
IDT. 070411897-9 MD/EB

EM BRANCO

23 13 612 214/0061-60

HOSPITAL MILITAR DE ÁREA DE RECIPE
FOLHA: 171
ASSINATURA

Ligadura Elástica Bengalinha Sortido Cristal - 1000 Unid. - 60.03.358

☆☆☆☆ (4 Avaliações)

MORELLI

Embalagem c/ 1000 unidades.



(<https://cdn.dentalspeed.com/produtos/550/produto->

ligadura-
elastica-
bengalinha-
sortido-
cristal-
1000-
unid-
6003358-
morelli.png)

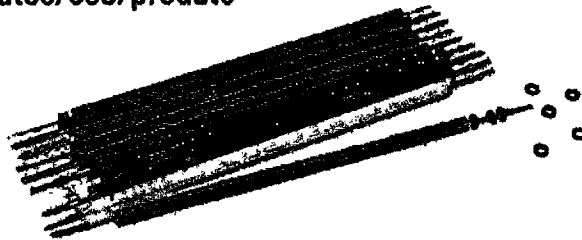

Por apenas

RS 6,80

Quantidade

adicionar ao carrinho

Compartilhe:

Tiago Oliveira
1º Ten - CRO-8044 ODT.
IDT. 079411597-9 MD/ES

► Apresentação Benefícios

Qualidade que gera menor perda de força ao final de 25 dias. Elasticidade e baixa deformação. Isento de metais pesados. Os pigmentos das cores são formulados para resistir às influências da acidez dos alimentos e da corrente galvânica presente no aparelho ortodôntico.

(<https://www>

0 0 0 0

EM BRANCO



22

(<https://www.dentalgutierre.com.br/>)

(<https://checkout.dentalgutierre.com.br/>)

074.048 01 / 000 7-61



Temos tudo para você! O que você procura?

Home (<https://www.dentalgutierre.com.br/>) Ortodontia (<https://www.dentalgutierre.com.br/Ortodontia/>) Elástico (<https://www.dentalgutierre.com.br/Ortodontia/Elastico/>)

MORELLI
(<https://www.dentalgutierre.com.br/fabricante/MORELLI>)

60.01.212 Elastico Ortodontico Extra-Oral Natural Pesado 1/2 c/ 100 Morelli

Código: 008638

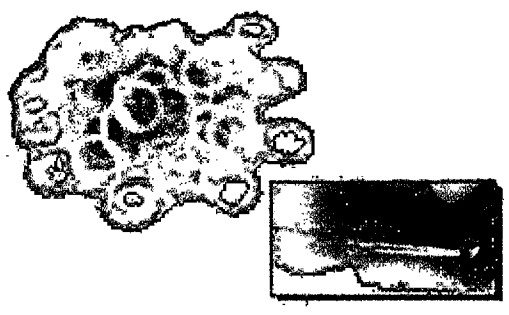

AVALIE

R\$ 8,50

QUANTIDADE

1

Adicionar ao C

Comprar

► **CONSULTE SEU FRETE**

Tiago Cliveira
1º Ten - CRO 8044 ODT
IDT. 070411897-8 MDIEB

Indicações	Características e benefícios
Apresentação	-Os elásticos são uma ferramenta indispensável para o tratamento ortodôntico e tem criatividade em sua aplicação obrigando o profissional a efetuar um adequado planejamento seus efeitos vantagens e desvantagens. -A força liberada pelos elásticos ortodôntico diâmetro e espessura do elástico o que exige o uso do dinamômetro para medição d clínica.

(<https://checkout.dentalgutierre.com.br/>)

Preça de ajuda?



EM BRANCO

MÉDIA
R\$ 6,67

MEDIANA
R\$ 6,23

MENOR
R\$ 6,23

FILTROS APLICADOS

Código Material/Serviço UF Região Brasil
431944 PE, BA, MG NORTE, NORDESTE, SUDESTE

Quantidade total de registros: 5

Registros apresentados: 1 a 5

Identificação da Compra	Número do Item	Modalidade	Código do CATMAT	Descrição do Item	Descrição Complementar	Unidade de Fornecimento	Quantidade Ofertada	Valor Unitário	Fornecedor	Órgão	UASG	Data da Compra
52021/2021	00146	Pregão	431944	ELÁSTICO ORTODÔNTICO		PACOTE 1000,00 UN	2	R\$6,23	STELIO R DA SILVA ARTIGOS DENTARIOS LTDA	COMANDO DO EXERCITO	160118 - COMANDO DA 4 REGIAO MILITAR/DIV EX	23/06/2021
52021/2021	00145	Pregão	431944	ELÁSTICO ORTODÔNTICO		PACOTE 1000,00 UN	2	R\$6,23	STELIO R DA SILVA ARTIGOS DENTARIOS LTDA	COMANDO DO EXERCITO	160118 - COMANDO DA 4 REGIAO MILITAR/DIV EX	23/06/2021
52021/2021	00147	Pregão	431944	ELÁSTICO ORTODÔNTICO		PACOTE 1000,00 UN	2	R\$6,23	STELIO R DA SILVA ARTIGOS DENTARIOS LTDA	COMANDO DO EXERCITO	160118 - COMANDO DA 4 REGIAO MILITAR/DIV EX	23/06/2021
00009/2020	00033	Pregão	431944	ELÁSTICO ORTODÔNTICO		PACOTE 1000,00 UN	140	R\$6,58	DENTAL UNIVERSO EIRELI	COMANDO DO EXERCITO	160199 - HOSPITAL MILITAR DE AREA DE RECIFE	12/02/2021
00001/2021	00109	Pregão	431944	ELÁSTICO ORTODÔNTICO		PACOTE 1000,00 UN	5	R\$8,09	DENTAL UNIVERSO EIRELI	COMANDO DA AERONAUTICA	120023 - BASE AEREA DE SALVADOR	23/06/2021

EM BRANCO



65.441.255/0001-35

Procure por nome, código...

Olá! Faça seu login ou cadastre-se

Carrinho Vazio

- TODOS OS PRODUTOS
- BRÁQUETES
- ELÁSTICOS
- ARCOS
- TUBOS
- ACESSÓRIOS
- ANCORAGEM ABSOLUTA



Código de referência: 60.03.302

Elástico Ligadura Bengalinha Sortido



Por:

R\$ 6,80

Valor dos Tributos R\$ 0,28 (4,12%)

Quantidade:

Embalagem com 1000 Unidades.

ADICIONAR AO CARRINHO

Formas de Pagamento :



Ampliar Imagem

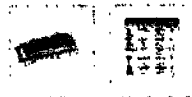

Saiba mais sobre Instruções de uso »



APLICAÇÃO

Os elásticos para ligadura – Bengalinha são elastômeros ortodônticos, empregados como promotores de fixação de fios ou arcos ortodônticos aos slots dos bráquetes, promovendo a transferência das forças aplicadas pelos arcos / fios para correção das maloclusões.

BENEFÍCIOS

Possuem excelente memória de forma, estabilidade de cor e são atóxicas.

CARACTERÍSTICAS

São usados como elementos fixadores; Possuem baixos índices de perda da força elástica (em 25 dias); Estão disponíveis em todas as 26 cores do portfólio Morelli.

Tiago Cliveira

1º Ten - CRO 8044 ODT
IDT. 070411697-9 MD/EB



ENCONTRE NO



INSTRUÇÕES DE



INDIQUE UM

Olá! Como podemos te ajudar?





EM BRANCO

11





Procurar por produtos e códigos

Olá! Faça seu login ou cadastre-se



- TODOS OS PRODUTOS
- BRÁQUETES
- ELÁSTICOS
- ARCÓS
- TUBOS
- ACESSÓRIOS
- ANCORAGEM ABSOLUTA

21 65 441 255 / 000 1-35

Código de referência: 60.01.211

Elástico em Latex Médio 1/2"

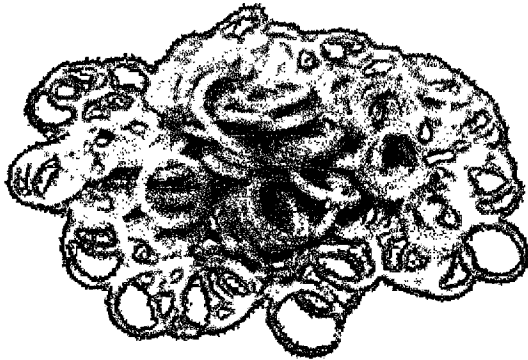

Por:

R\$ 7,90

Valor dos Tributos R\$ 0,33 (4,18%)

Quantidade:

Embalagem com 100 Unidades.

ADICIONAR AO CARRINHO

Formas de Pagamento:



Ampliar Imagem



Saiba mais sobre Instruções de uso >

- Descrição
- Especificações

APLICAÇÃO

Indicado como acessório para o tratamento de maloclusões dentárias.

BENEFÍCIOS

Os elásticos em látex natural apresentam excelente resistência e propriedade elástica.

CARACTERÍSTICAS

Produzido em látex natural e atóxico.

Tiago Oliveira
1º Ten - CRO 8044 ODT
IDT. 070411697-9 MD/EB



ENCONTRE NO CATÁLOGO



INSTRUÇÕES DE USO



INDIQUE UM AMIGO

Olá! Como podemos te ajudar?





EMBRANCO

1476
1974





(21)

14.190 675 / 0001-55

dental



Home | Ortodontia | Elásticos | Elástico Extraoral Látex 1/2 Médio - Morelli

Digite o que você procura...

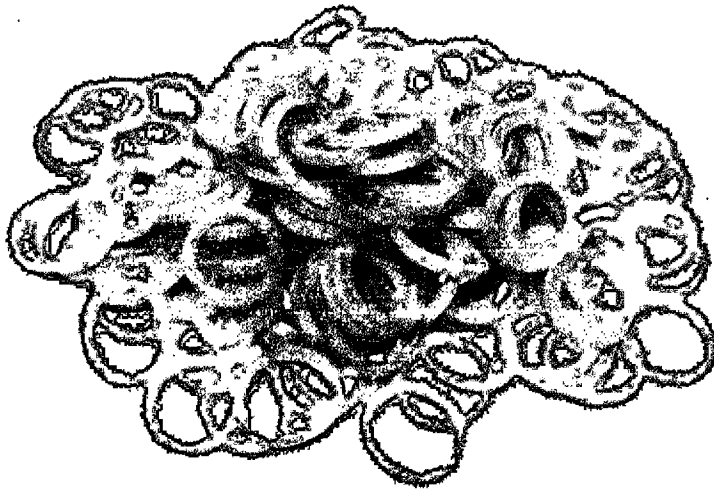
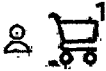

Elástico Extraoral Látex 1/2 Médio - Morelli

Cod. de Referência: 419573

☆☆☆☆☆ (0)

Avalie este produto

Embalagem com 100 unidades. 1/2 Médio.

Frete Grátis!

NAS COMPRAS ACIMA DE R\$100,00*
*Exceto para pedidos de toxina botulínica.

R\$7,90

Condições de Pagamento [+]

Tiago Oliveira

1º Ten - CRO 8044 ODT
IDT. 070411697-9 MD/EE



QUANTIDADE:

1

Comprar

Calcular frete e prazo

100



EVIDIANCO

.....

!ai9s10 of3r4 3

(<https://www.dentalgutierre.com.br/>)

(<https://checkout.dentalgutierre.com.br/>)

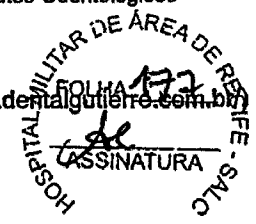

21 074.048 07 / 000 1-67

Temos tudo para você! O que você procura?

Home (<https://www.dentalgutierre.com.br/>) Ortodontia (<https://www.dentalgutierre.com.br/ortodontia>)
Elástico (<https://www.dentalgutierre.com.br/ortodontia/elastico>)

MORELLI

(<https://www.dentalgutierre.com.br/fabricante/MORELLI>)

**60.01.211 Elastico Ortodontico
Extra-Oral Natural Medio 1/2
c/ 100 Morelli**

Código: 008497

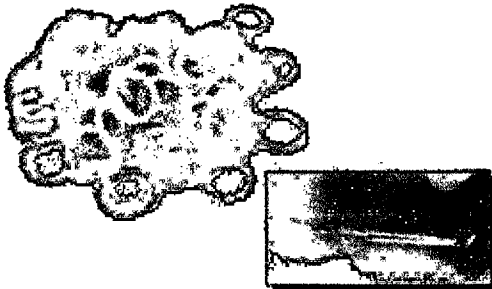

AVALIE

R\$ 7,50

QUANTIDADE

1

Comprar

**Produto
Indisponível**

Avise-me quando
chegar

Insira seu E-mail

AVISAR POR E-MAIL

► **CONSULTE SEU FRETE**

Tiago Oliveira

1º Ten - CRO 8044 ODT
IDT. 070411997-9 MD/ES

Indicações	Características e benefícios
Apresentação	

-Os elásticos são uma ferramenta indispensável para o tratamento ortodôntico e tem

Precisa de ajuda?



EMBRANCO

22

MÉDIA
R\$ 8,00

MEDIANA
~~R\$ 8,00~~

MENOR
R\$ 7,77

FILTROS APLICADOS

Código Material/Serviço UF Região Brasil
431962 PE, CE, MG NORTE, NORDESTE, SUDESTE

Quantidade total de registros: 3
Registros apresentados: 1 a 3

Identificação da Compra	Número do Item	Modalidade	Código do CATMAT	Descrição do Item	Descrição Complementar	Unidade de Fornecimento	Quantidade Ofertada	Valor Unitário	Fornecedor	Órgão	UASG	Data da Compra
52021/2021	00157	Pregão	431962	ELÁSTICO ORTODÔNTICO		PACOTE 100,00 UN	2	R\$7,77	STELIO R DA SILVA ARTIGOS DENTARIOS LTDA	COMANDO DO EXERCITO	160118 - COMANDO DA 4 REGIAO MILITAR/DIV EX	23/06/2021
00105/2020	00135	Pregão	431962	ELÁSTICO ORTODÔNTICO		PACOTE 1000,00 UN	30	R\$8	ORTHO DENTAL JF LTDA	MINISTERIO DO TRABALHO E EMPREGO	926483 - SERVIÇO SOCIAL DO COMÉRCIO - SESC MG	25/02/2021
00009/2020	00039	Pregão	431962	ELÁSTICO ORTODÔNTICO		PACOTE 100,00 UN	2	R\$8,22	STELIO R DA SILVA ARTIGOS DENTARIOS LTDA	COMANDO DO EXERCITO	160199 - HOSPITAL MILITAR DE ÁREA DE RECIFE	12/02/2021

Tiago Oliveira
1º Ten - CRO 8044 ODT
1ST. 070411697-9 MD/EB

HOSPITAL MILITAR DE RECIFE - ÁREA DE RECIFE
FOLHA: 178
ASSINATURA

EM BRANCO

65 441 255 / 0001-35



Procure por nome ou código

Olá! Faça seu login ou cadastre-se



- TODOS OS PRODUTOS
- BRÁQUETES
- ELÁSTICOS
- ARCOS
- TUBOS
- ACESSÓRIOS
- ANCORAGEM ABSOLUTA

Código de referência: 60.01.212

Elástico em Latex Pesado Ø1/2"

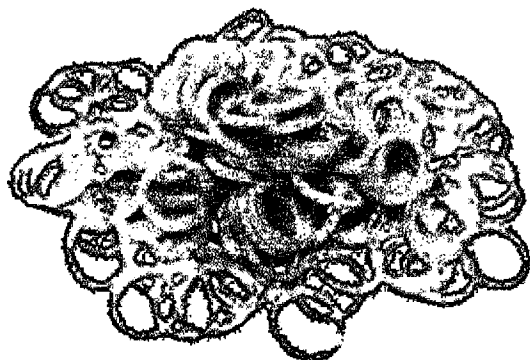

Por:

R\$ 8,90

Valor dos Tributos R\$ 0,37 (4,16%)

Quantidade:

Embalagem com 100 Unidades.

ADICIONAR AO CARRINHO

Formas de Pagamento :



VISA



Ampliar Imagem



Salva mais sobre Instruções de uso >

- Descrição
- Benefícios

APLICAÇÃO

Indicado como acessório para o tratamento de maloclusões dentárias.

BENEFÍCIOS

Os elásticos em látex natural apresentam excelente resistência e propriedade elástica.

CARACTERÍSTICAS

Produzido em látex natural e atóxico.

Tiago Oliveira

1º Ten - CPO 8044 ODT
IDT. 070411997-8 MD/EF



ENCONTRE NO CATÁLOGO



INSTRUÇÕES DE USO



INDIQUE UM AMIGO

Olá! Como podemos te ajudar?



whatsapp

LIV BIANCO



14.190.675 / 600

dental

Home | Ortodontia | Elásticos | Elástico Extraoral Látex 1/2 Pesado - Morelli

Digite o que você procura...

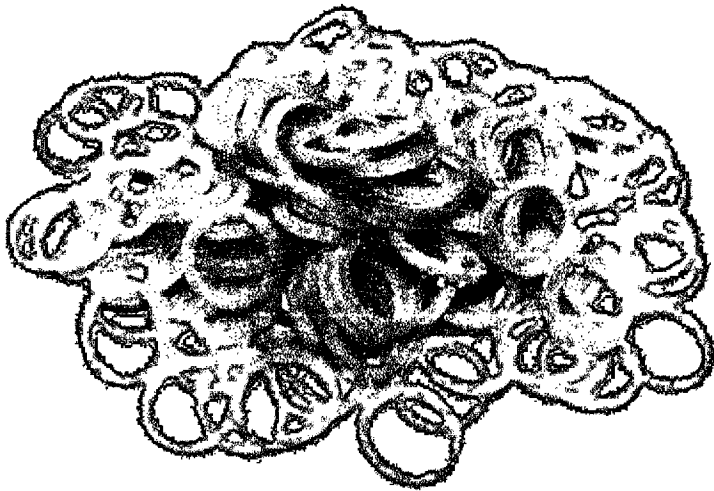
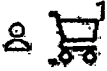

Elástico Extraoral Látex 1/2 Pesado - Morelli

Cod. de Referência: 419580

☆☆☆☆☆ (0)

Avalie este produto

Embalagem com 100 unidades. 1/2 Pesado.

Frete Grátis!

NAS COMPRAS ACIMA DE R\$100,00*
*Exceto para pedidos de toxina botulínica.

R\$8,90

Condições de Pagamento [+]

Tiago Oliveira

1º Ten - CRO 8044 ODT
IDT. 070411697-9 MDIES

QUANTIDADE:

1

Comprar

Calcular frete e prazo

EM BRANCO

1952-1953

EM BRANCO



dental

Digite o que você procura...



[Home](#) | [Ortodontia](#) | [Elásticos](#) | Elástico Separador Anel - Morelli

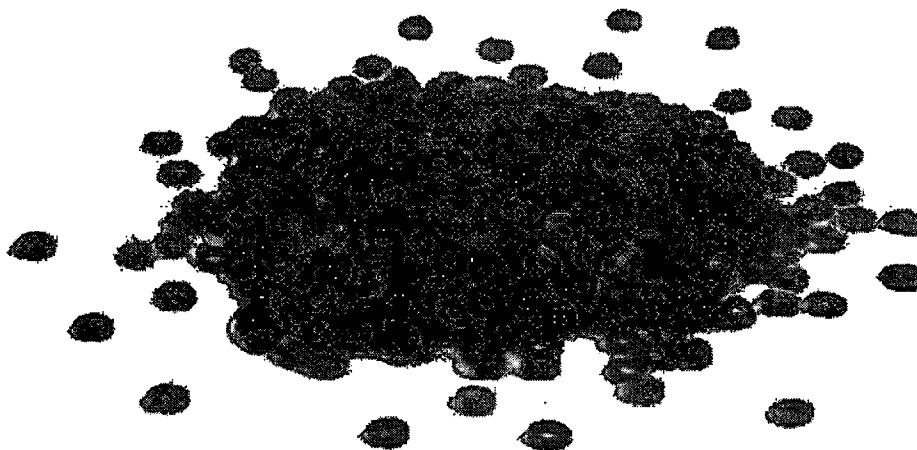

Elástico Separador Anel - Morelli

Cod. de Referência: DC12153

Embalagem com 1000 unidades. Escolha a cor.

MÁRIO Araújo Santos Alves da COSTA
2º TEN ODT
CRO-PE 8482
IDT 07029802 AD/EB

EM BRANCO

HOSPITAL MILITAR DE AEROMARINHA RECIFE - SALIC
FOLHA: 183
ASSINATURA

A partir de

R\$8,50

Condições de Pagamento **[+]**



5/32 Azul (6004200) (Cód. 421545)

R\$8,90

1

Comprar >

8/16 Verde (6004400) (Cód. 422221)

R\$8,50

1

Comprar >

Calcular frete e prazo

O prazo de entrega inicia-se após a confirmação de pagamento.

Calcular Frete

Indicação

* Indicado para promover abertura do espaço interproximal (espaço entre os dentes).

Características

MÁRIO Araújo Santos Alves da COSTA
2º TEN ODT
CRO-PE 9462
!DT 070256027-7/MQEB

Este site utiliza cookies. Para saber mais [clique aqui](#).



PROCUROU E NÃO ACHOU? QUAL PRODUTO VOCÊ

EM BRANCO

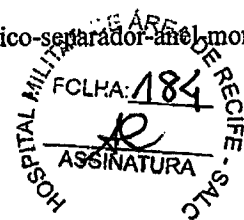

Cartão de Crédito
Parcele em até 12x sem juros

Boleto a prazo
Parcele em até 6x sem juros

Boleto à vista
Ganhe 3% de desconto



Copyright © 2021 - Copyright © 2019 - Todos os direitos reservados | www.dentalcremer.com.br |
Dental Cremer Produtos Odontológicos S.A. | ~~CNPJ: 14.190.675/0001-55~~ Rua das Missões, 674 -
2º andar - Ponta Aguda - Blumenau - Santa Catarina - CEP 89051-001 | Autorizações de
Funcionamento ANVISA - Medicamentos: 1.09.245-3, Produtos para Saúde (Correlatos):
8.08.576-8, 8.10.706-3, Saneantes Domissanitários: 3.05.135-4, Perfumes/Produtos de
Higiene/Cosméticos: 2.06.387-3 | CNPJ: 14.190.675/0002-36 | Av. das Indústrias Antônio
Conrado de Oliveira, 90 - Galpão 03 - Distrito Industrial - Itapeva - Minas Gerais - CEP 37655-000 -
Farmacêutica responsável: Paola de Souza Foltran - CRF/MG nº 38.001 | CNPJ:
14.190.675/0003-17 | Av. das Indústrias Antônio Conrado de Oliveira, 90 - Galpão 04 - Distrito
Industrial - Itapeva - Minas Gerais - CEP 37655-000 - Farmacêutico responsável: Diego Diônata da
Rosa - CRF/MG nº 31666. Política de Privacidade e Segurança - Fotos meramente ilustrativas - Os
preços e condições da loja virtual estão sujeitos a alterações. Em caso de divergência de preços
no site, o valor válido é o do Carrinho de Compra.

MÁRIO Araújo Santos Aives da COSTA
2º TEN ODT
CRO-PE 8462
IDT 0702580-7 MD/EB

EM BRANCO

Item 26



MINISTÉRIO DA
ECONOMIA

MÉDIA
R\$ 65,99

MEDIANA
R\$ 67,05

MENOR
R\$ 61,60

FILTROS APLICADOS

Código Material/Serviço Ano da Compra
428490 2021

Quantidade total de registros: 3
Registros apresentados: 1 a 3

Identificação da Compra	Número do Item	Modalidade	Código do CATMAT	Descrição do Item	Descrição Complementar	Unidade de Fornecimento	Quantidade Ofertada	Valor Unitário	Fornecedor	Órgão	UASG	Data da Compra
00030/2020	00006	Pregão	428490	ALGINATO		GRAMA	24	R\$61,60	ATHENA COMERCIO DE PRODUTOS ODONTOLOGICOS MEDICOS E HOSPITALARES - EIRELI	COMANDO DO EXERCITO	160123 - 14 GRUPO DE ARTILHARIA DE CAMPANHA	09/03/2021
00004/2020	00039	Pregão	428490	ALGINATO		GRAMA	60	R\$67,05	DENTAL SUL PRODUTOS ODONTOLOGICOS EIRELI	UNIVERSIDADE FEDERAL DE ALFENAS	153028 - UNIVERSIDADE FEDERAL DE ALFENAS	04/05/2021
00002/2021	00276	Pregão	428490	ALGINATO		GRAMA	80	R\$69,32	E.C. DOS SANTOS COMERCIAL EIRELI	COMANDO DA AERONAUTICA	120073 - MAER - BASE AEREA DE FLORIANOPOLIS - SC	20/04/2021

MÁRIO Araújo Santos Alves da COSTA
2º TEN ODT
CRO-PE 8462
IDT 070499627-7 MD/EB

Relatório gerado dia: 25/07/2021 às 23:32
Fonte: paineldeprecos.planejamento.gov.br

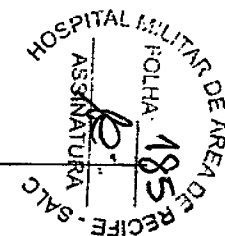

EM BRANCO

HOSPITAL MILITAR DE ÁREA DE RECIFE - SALC
 FOLHA: 186
 de
 ASSINATURA

dental

[Home](#) | [Moldagem](#) | [Alginato](#) | Alginato Hydrogum 5 Tipo I - Zhermack
-17%

Digite o que você procura...

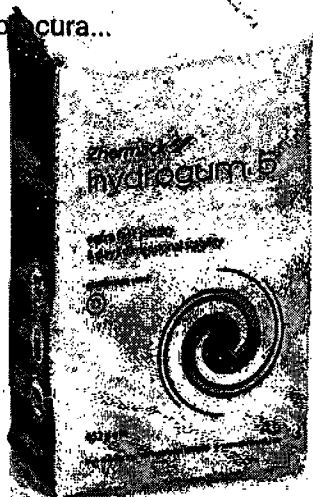

Alginato Hydrogum 5 Tipo I - Zhermack

Cod. de Referência: 118440

★★★★★ (1)

Veja opiniões de quem já comprou

Embalagem com 453g.

Frete Grátis!

NAS COMPRAS ACIMA DE R\$100,00*
 *Exceto para pedidos de toxina botulínica.

~~R\$94,40~~

R\$77,90

Condições de Pagamento [+]

QUANTIDADE:

1

Comprar

EM BRANCO

Catálogos de Marcas

iDoc

Nosso App

Sobre a Dental Cremer

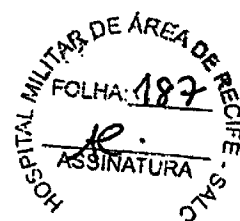

dental



Ajuda

Acompanhe seu Pedido

Atualizar Boleto

Política Comercial

Política de Privacidade

Digite o que você procura...



Baixe nosso App



Cartão de Crédito

Parcela em até 12x sem juros

Boleto a prazo

Parcela em até 6x sem juros

Boleto à vista

Ganhe 3% de desconto

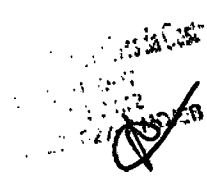

Copyright © 2021 - Copyright © 2019 - Todos os direitos reservados | www.dentalcremer.com.br | Dental Cremer Produtos Odontológicos S.A. | CNPJ: 14.190.675/0001-55 | Rua das Missões, 674 - 2º andar - Ponta Aguda - Blumenau - Santa Catarina - CEP 89051-001 | Autorizações de Funcionamento ANVISA - Medicamentos: 1.09.245-3, Produtos para Saúde (Correlatos): 8.08.576-8, 8.10.706-3, Saneantes Domissanitários: 3.05.135-4, Perfumes/Produtos de Higiene/Cosméticos: 2.06.387-3 | CNPJ: 14.190.675/0002-36 | Av. das Indústrias Antônio Conrado de Oliveira, 90 - Galpão 03 - Distrito Industrial - Itapeva - Minas Gerais - CEP 37655-000 - Farmacêutica responsável: Paola de Souza Foltran - CRF/MG nº 38.001 | CNPJ: 14.190.675/0003-17 | Av. das Indústrias Antônio Conrado de Oliveira, 90 - Galpão 04 - Distrito Industrial - Itapeva - Minas Gerais - CEP 37655-000 - Farmacêutico responsável: Diego Diônata da Rosa - CRF/MG nº 31666. Política de Privacidade e Segurança - Fotos meramente ilustrativas - Os preços e condições da loja virtual estão sujeitos a alterações. Em caso de divergência de preços no site, o valor válido é o do Carrinho de Compra.

EM BRANCO

HOSPITAL MILITAR DE AREA DE RECIFE - SALIC
FOLHA: 188
ASSINATURA

Alginato Hydrogum 5

☆☆☆☆☆ (14 Avaliações)

ZHERMACK

Embalagem com 453g.



(<https://cdn.dentalspeed.com/produtos/550/alginato-hydrogum-5-zhermack-20774-1.png>)

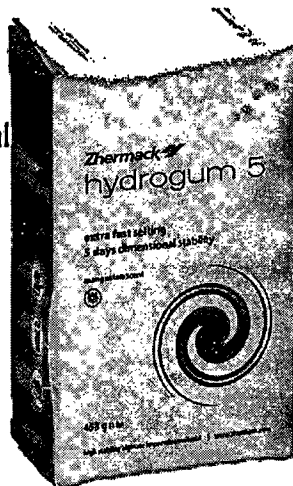

Arsojo Santos Alves da Costa
20 TEN OCT
CRM-PE 2162
Id. 0792289

De R\$ 84,90 por

R\$ 76,41

PRODUTO ESGOTADO

Nome	E-mail
------	--------

avise-me quando chegar

mais opções de produtos

Política de Cookies

A Dental Speed utiliza cookies para fornecer uma melhor experiência na sua navegação, bem como personalizar os serviços de marketing à suas necessidades. Você pode aceitar, rejeitar ou escolher quais cookies deseja compartilhar. Os cookies coletados são utilizados para as finalidades descritas em nossa [Política de Privacidade e Cookies](#).

(https://www.dentalspeed.com/tira_duvidas/politica-de-privacidade)

(f) Olá, O que você procura?	Aceitar	0
------------------------------	---------	---

Escolher

(<https://www.dentalspeed.com>)

EM BRANCO

Para melhor atender nossos clientes, não vendemos por atacado e reservamo-nos o direito de limitar, por cliente, a quantidade dos produtos anunciados. Preços, ofertas e condições exclusivos para internet e televendas, válidos durante o dia de hoje, podendo sofrer alterações sem prévia notificação. Copyright © 2003-2021 <https://www.dentalspeed.com> TODOS OS DIREITOS RESERVADOS. Algumas Ilustrações por Stories by Freepik. Imagens de produtos meramente ilustrativas. Os produtos e impressos Dental Speed são para uso próprio dos cirurgiões-dentistas. Vendas exclusivas por telefone e internet. Não trabalhamos com representantes ou outros canais de venda. Revenda Proibida. Dental Speed | Quantity Serviço e Comércio de Produtos Para Saúde SA | CNPJ 13.612.214/0001-60 Rua Senador Carlos Gomes de Oliveira, 800, GP 04. Distrito Industrial - CEP 88104-785 - São José-SC. Responsáveis Técnicas: Mariana Vianna Kunzler | CRF-SC 4183 | Manoela Kluppel Riekes | CRF-SC 15353 | Nº Autorização ANVISA: Medicamentos 1.09.024-0 Produtos para saúde 8.08.016-3 Saneantes 3.05.080-3 Cosméticos 2.09.568-8

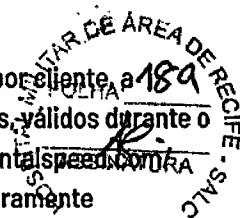

Política de Cookies

A Dental Speed utiliza cookies para fornecer uma melhor experiência na sua navegação, bem como personalizar os serviços de marketing à suas necessidades. Você pode aceitar, rejeitar ou escolher quais cookies deseja compartilhar. Os cookies coletados são utilizados para as finalidades descritas em nossa [Política de Privacidade e Cookies](https://www.dentalspeed.com/tira_duvidas/politica-de-privacidade).
(https://www.dentalspeed.com/tira_duvidas/politica-de-privacidade)

[Escolher](#)

EM BRANCO

EM BRANCO

Redes Sociais



Atendimento

0800 602 1717

lojavirtual@suryadental.com.br

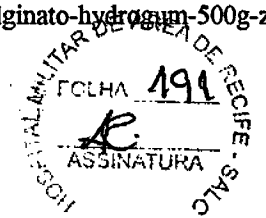

TODOS OS DIREITOS RESERVADOS, WWW.SURYADENTAL.COM.BR | FOTOS MERAMENTE ILUSTRATIVAS. SURYA DENTAL COMÉRCIO PRODUTORA LTDA | CNPJ 00.814.559/0001-55 FARMACÊUTICAS RESPONSÁVEIS NATHALIA MARIA VALERIO CRF-PR 34412 | FABIANA SOARES MEDINA DO CARVALHO FENELON CRF-PR 32716 AFE'S: MEDICAMENTOS: 1.07.026-4 | PRODUTOS PARA SAÚDE: 8.03.304-6 | SANEANTES: 3.04.804-9 | AFI

Meran

[Faint stamp or signature]

Este site utiliza cookies para aprimorar sua experiência de navegação. [Salva mais](#)

[Permitir cookies](#)

[Dispensar](#)

[Preferências de Cookies](#)

EM BRANCO



PROCESSO DE LICITAÇÃO

CONSUMO ENDODONTIA, PRÓTESE DENTÁRIA E PRÓTESE SOBRE IMPLANTE (INSUMOS PARA O SISTEMA CAD/CAN CEREC)

SETEMBRO 2021

PESQUISA DE PREÇOS

02

EM BRANCO



(<https://www.dentalgutierre.com.br/>)

(<https://checkout.dentalgutierre.com.br/>)

19

074.04807/0001-67

Temos tudo para você! O que você procura?

Home (<https://www.dentalgutierre.com.br/>) Ortodontia (<https://www.dentalgutierre.com.br/Ortodontia>)
Elástico (<https://www.dentalgutierre.com.br/Ortodontia/Elastico>)

MORELLI

(<https://www.dentalgutierre.com.br/fabricante/MORELLI>)

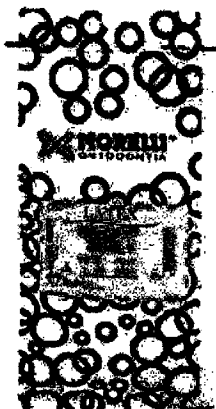

Elástico Intraoral de Látex 3/16 - Morelli

Código: 004811

AVALIE

Tipo

~~R\$ 7,50~~

Comprar

(<https://dentalgutierre.com.br/intraoral-de-latex-3-16-morelli-105273/2>)
w=1000&h=1000

Produto Indisponível

Avise-me quando chegar

Insira seu E-mail

(<https://dentalgutierre.com.br/intraoral-de-latex-3-16-morelli-105273/2>)
w=1000&h=1000

AVISAR POR E-MAIL

Tiago Oliveira
1º Ten - CRO 8044 ODT
IDT.070411897-2 MD/EB

► **CONSULTE SEU FRETE**

Indicações

Características e benefícios

Apresentação

(<https://checkout.dentalgutierre.com.br/>)

Precisa de ajuda?

EM BRANCO



MÉDIA
R\$ 6,24

MEDIANA
R\$ 6,23

MENOR
R\$ 5,80

FILTROS APLICADOS

Código Material/Serviço UF Região Brasil
431960 PE, CE, MG SUL, NORDESTE, SUDESTE

Quantidade total de registros: 4

Registros apresentados: 1 a 4

Identificação da Compra	Número do Item	Modalidade	Código do CATMAT	Descrição do Item	Descrição Complementar	Unidade de Fornecimento	Quantidade Ofertada	Valor Unitário	Fornecedor	Órgão	UASG	Data da Compra
00016/2020	00153	Pregão	431960	ELÁSTICO ORTODÔNTICO		PACOTE 100,00 UN	40	R\$5,80	A. M. MOLITERNO EIRELI	COMANDO DO EXERCITO	160050 - HOSPITAL GERAL DE FORTALEZA/MEX - CE	04/01/2021
00105/2020	00133	Pregão	431960	ELÁSTICO ORTODÔNTICO		PACOTE 1000,00 UN	30	R\$6,20	ORTHO DENTAL JF LTDA	MINISTERIO DO TRABALHO E EMPREGO	926483 - SERVIÇO SOCIAL DO COMÉRCIO - SESC MG	25/02/2021
00009/2020	00035	Pregão	431960	ELÁSTICO ORTODÔNTICO		PACOTE 100,00 UN	2	R\$6,27	STELIO R DA SILVA ARTIGOS DENTARIOS LTDA	COMANDO DO EXERCITO	160199 - HOSPITAL MILITAR DE ÁREA DE RECIFE	12/02/2021
00016/2020	00154	Pregão	431960	ELÁSTICO ORTODÔNTICO		PACOTE 100,00 UN	20	R\$6,70	A. M. MOLITERNO EIRELI	COMANDO DO EXERCITO	160050 - HOSPITAL GERAL DE FORTALEZA/MEX - CE	04/01/2021

Tiago Oliveira
1º Ten - CRO 8044087
IDT. 070411697-9 MDIES
SINATURA
FOLHA 1/1
HOSPITAL MILITAR DE ÁREA DE RECIFE - SALC

EM BRANCO



TODOS OS PRODUTOS

Procure por nome, código ...

Olá! Faça seu login ou cadastre-se



20

65.441.255/000 1-35

Código de referência: 60.01.210

Elástico em Latex Leve 1/2"

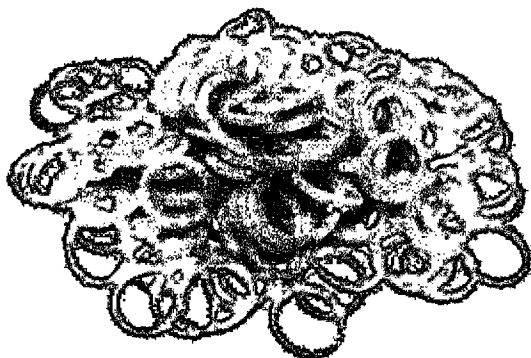

Por:

R\$ 6,80

Valor dos Tributos R\$ 0,28 (4,12%)

Quantidade:

- 1 +

Embalagem com 100 Unidades.

ADICIONAR AO CARRINHO

Formas de Pagamento :



Ampliar Imagem



Sabá mais sobre Instruções de uso >

Descrição

Substitua

APLICAÇÃO

Indicado como acessório para o tratamento de maloclusões dentárias.

BENEFÍCIOS

Os elásticos em látex natural apresentam excelente resistência e propriedade elástica.

CARACTERÍSTICAS

Produzido em látex natural e atóxico.

Tiago Oliveira
1º Ten - CRO 8044 ODT
IDT. 070411697-9 MD/EB



ENCONTRE NO CATÁLOGO



INSTRUÇÕES DE USO



INDIQUE UM AMIGO

Olá! Como podemos te ajudar?



10-4
EVI BRANCO



20

14.190.675/0001-55

dental



[Home](#) | [Ortodontia](#) | [Elásticos](#) | Elástico Extraoral Látex 1/2 Leve - Morelli

Digite o que você procura...

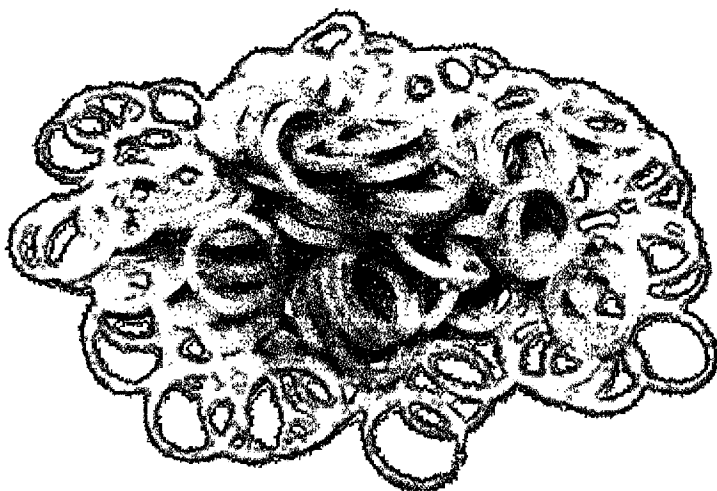
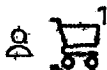

Elástico Extraoral Látex 1/2 Leve - Morelli

Cod. de Referência: 419566

☆☆☆☆☆ (0)

Avalie este produto

Embalagem com 100 unidades. 1/2 Leve.

Frete Grátis!

NAS COMPRAS ACIMA DE R\$100,00*

*Exceto para pedidos de toxina botulínica.

R\$6,50

Condições de Pagamento [+]

Tiago Oliveira

1º Ten - CRO 8044 ODT
IDT. 070411697-9 MD/EB

QUANTIDADE:

1

Comprar

Calcular frete e prazo

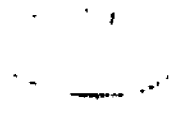

EM BRANCO

இந்தக் காகிதம் வெள்ளை நிறத்தில் உள்ளது.



26

(<https://www.dentalgutierre.com.br/>)

(<https://checkout.dentalgutierre.com.br/>)

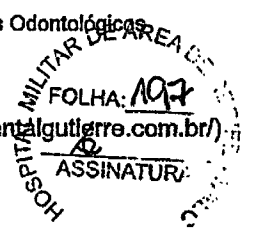

Temos tudo para você! O que você procura?

074 048 01 / 6607-67

Home (<https://www.dentalgutierre.com.br/>)
Elástico (<https://www.dentalgutierre.com.br/Ortodontia/Elastico>)

Ortodontia (<https://www.dentalgutierre.com.br/Ortodontia>)

MORELLI

(<https://www.dentalgutierre.com.br/fabricante/MORELLI>)

**60.01.210 Elastico Ortodontico
Extra-Oral Natural Leve 1/2 c/
100 Morelli**

Código: 008637

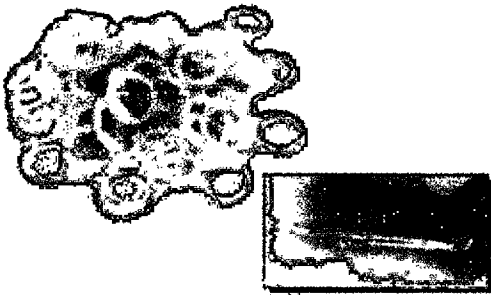

AVALIE

R\$ 6,50

QUANTIDADE

1 ▾

Adicionar ao C

Comprar

► **CONSULTE SEU FRETE**

Tiago Oliveira
1º Ten - CRO 8044 ODT
IDT. 079411697-8 MD/EB

Indicações

Características e benefícios

Apresentação

-Os elásticos são uma ferramenta indispensável para o tratamento ortodôntico e tem criatividade em sua aplicação obrigando o profissional a efetuar um adequado planejamento seus efeitos vantagens e desvantagens. -A força liberada pelos elásticos ortodôntico diâmetro e espessura do elástico o que exige o uso do dinamômetro para medição clínica.

(<https://checkout.dentalgutierre.com.br/>)

Precisa de ajuda?

EM BRANCO

MÉDIA
R\$ 7,82

MEDIANA
R\$ 7,29

MENOR
R\$ 7,10

FILTROS APLICADOS

Código Material/Serviço UF Região Brasil
431961 RS, PE, BA, MG SUL, NORDESTE, SUDESTE

Quantidade total de registros: 3

Registros apresentados: 1 a 3

Identificação da Compra	Número do Item	Modalidade	Código do CATMAT	Descrição do Item	Descrição Complementar	Unidade de Fornecimento	Quantidade Ofertada	Valor Unitário	Fornecedor	Órgão	UASG	Data da Compra
00105/2020	00134	Pregão	431961	ELÁSTICO ORTODÔNTICO		PACOTE 1000,00 UN	30	R\$7,10	ORTHO DENTAL JF LTDA	MINISTERIO DO TRABALHO E EMPREGO	926483 - SERVIÇO SOCIAL DO COMÉRCIO - SESC MG	25/02/2021
00019/2020	00033	Pregão	431961	ELÁSTICO ORTODÔNTICO		PACOTE 1000,00 UN	5	R\$7,29	A. M. MOLITERNO EIRELI	COMANDO DO EXERCITO	160129 - ESCOLA DE SARGENTOS DAS ARMAS	30/09/2020
00001/2021	00107	Pregão	431961	ELÁSTICO ORTODÔNTICO		PACOTE 1000,00 UN	2	R\$9,06	A. M. MOLITERNO EIRELI	COMANDO DA AERONAUTICA	120023 - BASE AEREA DE SALVADOR	23/04/2021

Assinatura
Tiago Oliveira
1º Ten - CRO 8044 ODT
IDT. 070411697-9 MD/EB

EM BRANCO
EM BRANCO

Item 27



MINISTÉRIO DA ECONOMIA

MÉDIA
R\$ 9,06

MEDIANA
R\$ 9,06

MENOR
R\$ 8,99

FILTROS APLICADOS

Código Material/Serviço Ano da Compra
427683 2021

Quantidade total de registros: 2
Registros apresentados: 1 a 2

Identificação da Compra	Número do Item	Modalidade	Código do CATMAT	Descrição do Item	Descrição Complementar	Unidade de Fornecimento	Quantidade Ofertada	Valor Unitário	Fornecedor	Órgão	UASG	Data da Compra
00007/2021	00381	Pregão	427683	MOLDEIRA ODONTOLÓGICA		CONJUNTO	12	R\$8,99	DENTAL BONSUCESSO PRODUTOS ODONTOLÓGICOS LTDA	COMANDO DO EXERCITO	160242 - BASE ADMINISTRATIVA DO COMPLEXO DE SAÚDE RJ	08/06/2021
01011/2021	00136	Pregão	427683	MOLDEIRA ODONTOLÓGICA		UNIDADE	5	R\$9,13	ROFEMAX IMPORTADORA DE EMBALAGENS EIRELI	COMANDO DA AERONAUTICA	120060 - ACADEMIA DA FORCA AEREA	18/06/2021

MÁRIO Araújo Santos Alves da COSTA
2º TEN ODT
CRO-PE 8462
IGT 070250827-7 MD/EB



EM BRANCO



MINISTÉRIO DA DEFESA
EXÉRCITO BRASILEIRO
HOSPITAL MILITAR DE ÁREA DE RECIFE
(HOSPITAL MILITAR DE PERNAMBUCO / 1817)

TERMO DE ENCERRAMENTO DO 1º VOLUME

27 dias do mês de SETEMBRO do ano de dois mil e vinte e um procedemos ao encerramento do Volume I do processo administrativo nº 64583.016401/2021-93, contendo as folhas nº 01 a 200.

Hospital Militar de Área de Recife
UASG: 160199

MIRELA ROBERTA ALVES FERREIRA LINS- 3º Sgt
AUXILIAR DA SALC/HMAR

EMERSON