



PROTOCOLO GERAL  
64583.004869/2021-35

MINISTÉRIO DA DEFESA  
EXÉRCITO BRASILEIRO  
HOSPITAL MILITAR DE ÁREA DE RECIFE  
(Hospital Militar de Pernambuco/1817)

PREGÃO ELETRÔNICO  
Nº 33/2021-HMAR

XVII

VOLUME

SEÇÃO DE AQUISIÇÕES, LICITAÇÕES E CONTRATOS (SALC)

<b>OBJETO:</b>	Registro de Preços para Aquisição de AQUISIÇÃO DE EQUIPAMENTOS MÉDICOS, ODONTOLÓGICOS E HOSPITALARES – PAASSËX 2021 /2022 para atender as necessidades do Hospital Militar de Área de Recife.		
<b>INTERESSADO:</b>	HOSPITAL MILITAR DE ÁREA DE RECIFE	17 Vol - 3201 a 3400	
<b>ANEXOS:</b>	Documentos conforme termo de autuação.		

**MOVIMENTO DO PROCESSO**

DESTINO	DATA			DESTINO	DATA		
1 Recebido SALC	08	07	2021	17			
2				18			
3				19			
4				20			
5				21			
6				22			
7				23			
8				24			
9				25			
10				26			
11				27			
12				28			
13				29			
14				30			
15				31			
16				32			

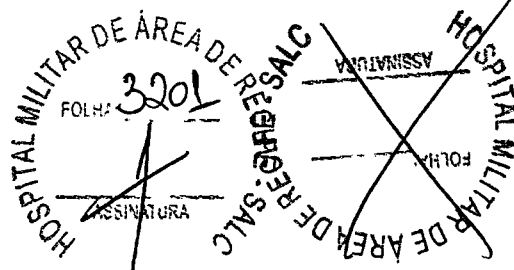

MINISTÉRIO DA DEFESA  
EXÉRCITO BRASILEIRO  
HOSPITAL MILITAR DE ÁREA DE RECIFE  
(HOSPITAL MILITAR DE PERNAMBUCO / 1817)

TERMO DE ABERTURA DO 17º VOLUME

Aos 22 dias do mês de DEZEMBRO do ano de dois mil e vinte e um, procedemos à abertura do Volume 17 do processo administrativo nº 64583.004869/2021-59, iniciando-se com a folha nº 3201.

Hospital Militar de Área de Recife  
UASG: 160199

  
Tomaz Antonio Fernandes Ribeiro - 1º Ten  
Adjunto da SALC/HMAR

# PODER JUDICIÁRIO

COMARCA DA REGIÃO METROPOLITANA DE CURITIBA - FORO REGIONAL DE PINHAIS

Rua 22 de Abril, 199 - Pinhais - PR  
CEP 83323-240 - Fone (41) 3667-6977  
E-mail: distribuidor@distribuidorpinhais.com.br

OFÍCIO DISTRIBUIDOR E ANEXOS  
Denise Miguel Zattar - Oficial Titular

HOSPITALAR DE ÁREA DE PR  
FOLHA: 3202  
ASSINATURA

## Certidão Negativa

Certifico, a pedido de parte interessada, que revendo os livros e arquivos de distribuição PREVIA DE TITULOS DE CREDITO E DOCUMENTOS DE DIVIDA ENCAMINHADOS AO TABELIONATO DE PROTESTO sob minha guarda neste cartório, verifiquei, nos termos do art. 27 da Lei Federal nº 9492/1997, NÃO CONSTAR nenhum registro em andamento contra:

**EQUIMED EQUIPAMENTOS MEDICOS HOSPITALARES LTDA**

CNPJ 38.408.899/0001-59, no período compreendido entre a presente data e os últimos 5 anos que a antecedem.



PINHAIS/PR, 14 de Julho de 2021

BEI DENISE MIGUEL ZATTAR - D.J. 237/06

Digitally signed by DENISE MIGUEL ZATTAR:02483678971  
Date: 2021.07.15 10:10:31  
GMT-03:00

OFÍCIO DISTRIBUIDOR DE PINHAIS  
Denise Miguel Zattar  
Oficial Titular

Custas = R\$ 33,66  
Página 0001/0001

Confira os dados do ato em: <https://selodigital.tjpb.jus.br> ou Consulte o Documento em: <https://azevedobastos.not.br/documento/153321507211924938768>



**CARTÓRIO**  
Autenticação Digital Código: 153321507211924938768-2  
Data: 15/07/2021 17:40:32  
Valor Total do Ato: R\$ 4,66  
Selo Digital Tjpb Normal C: ALT88663-XNKJ



**Cartório Azevedo Bastos**  
Av. Presidente Epitácio Pessoa, 1145  
Baixo dos Estados, 3080 Passos - PB  
(83) 3244-4404 - cartorio@azevedobastos.not.br  
<https://azevedobastos.not.br>

Valber Azevedo de M. Cavalcanti  
Titular

TJPB



O presente documento digital foi conferido com o original e assinado digitalmente por DANILLO PINTO OLIVEIRA DE ALENCAR, em quinta-feira, 15 de julho de 2021 17:48:03 GMT-03:00. CNS: 06.870-8.99.16030001. Para autenticação devida ser concluída pelo endereço eletrônico [www.cenad.org.br](http://www.cenad.org.br) autenticação. O presente documento digital pode ser convertido em papel por meio de autenticação no Tabelionato de Notas. Provisamento nº 100/2020 CNJ - artigo 22.

# PODER JUDICIÁRIO

COMARCA DA REGIÃO METROPOLITANA DE CURITIBA - FORO REGIONAL DE PINHAIS

Rua 22 de Abril, 199 - Pinhais - PR  
CEP 83323-240 - Fone (41) 3667-6977  
E-mail: distribuidor@distribuidorpinhais.com.br

OFÍCIO DISTRIBUIDOR E ANEXOS  
Denise Miguel Zattar - Oficial Titular

HOSPITALAR DE ÁREA DE  
FOLHA: 3203  
ASSINATURA

## Certidão Negativa

Certifico, a pedido de parte interessada, que revendo os livros e arquivos de distribuição FALENCIA, CONCORDATA E RECUPERACAO JUDICIAL E EXTRA-JUDICIAL sob minha guarda neste cartório, verifiquei NÃO CONSTAR nenhum registro em andamento contra:

### EQUIMED EQUIPAMENTOS MEDICOS HOSPITALARES LTDA

CNPJ 38.408.899/0001-59, no período compreendido desde 10/07/1998, data de instalação deste cartório, até a presente data.



PINHAIS/PR, 14 de Julho de 2021

BEL DENISE MIGUEL ZATTAR -D.J. 237/06

Digitally signed by DENISE  
MIGUEL ZATTAR:02483678971  
Date: 2021.07.15 10:10:19  
GMT-03:00

OFÍCIO DISTRIBUIDOR DE PINHAIS  
Denise Miguel Zattar  
Oficial Titular

Custas = R\$ 33,66

Página 0001/0001

Confira os dados do ato em: <https://repositorio.jus.br/ou/ConsultaDocumento?uri=https://repositorio.jus.br/ou/ConsultaDocumento/193321507214924936768>



CARTÓRIO

Autenticação Digital Código: 153321507211924938768-1  
Data: 15/07/2021 17:40:32  
Valor Total do Ato: R\$ 4,66  
Seló Digital Tipo Normal C: ALT88662-OLX0;



Cartório Azevedo Bastos  
Av. Presidente Epitácio Pessoa - 1145  
Bairro dos Estados, João Pessoa - PB  
(83) 3244-5404 - cartorio@azevedobastos.net.br  
<https://azevedobastos.net.br>

Valber Azevedo de M. Cavalcanti  
Titular

T-IPB



O presente documento digital foi conferido com o original e assinado digitalmente por DANILLO PINTO OLIVEIRA DE ALENCAR, em quinta-feira, 15 de julho de 2021 17:48:03 GMT-03:00. CNS: 06.879-0. 1º OFÍCIO DE REGISTRO-CIVIL DAS PESSOAS-NATURAIS E TABELIONATO DE NOTAS/PB, nos termos da medida provisória N. 2.200-2 de 24 de agosto de 2004. Sua autenticidade deverá ser confirmada no endereço eletrônico [www.cenad.org.br/autenticidade](http://www.cenad.org.br/autenticidade). O presente documento digital pode ser convertido em papel por meio de autenticação no Tabelaionato de Notas. Provimento nº 100/2020 CNU - artigo 22.

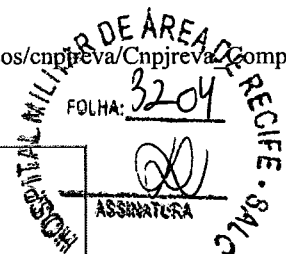

**REPÚBLICA FEDERATIVA DO BRASIL**  
**CADASTRO NACIONAL DA PESSOA JURÍDICA**

NÚMERO DE INSCRIÇÃO <b>38.408.899/0001-59</b> MATRIZ	<b>COMPROVANTE DE INSCRIÇÃO E DE SITUAÇÃO CADASTRAL</b>	DATA DE ABERTURA <b>10/09/2020</b>
NOME EMPRESARIAL <b>EQUIMED EQUIPAMENTOS MEDICOS HOSPITALARES LTDA</b>		
TÍTULO DO ESTABELECIMENTO (NOME DE FANTASIA) *****	PORTE <b>ME</b>	
CÓDIGO E DESCRIÇÃO DA ATIVIDADE ECONÔMICA PRINCIPAL <b>46.45-1-01 - Comércio atacadista de instrumentos e materiais para uso médico, cirúrgico, hospitalar e de laboratórios</b>		
CÓDIGO E DESCRIÇÃO DAS ATIVIDADES ECONÔMICAS SECUNDÁRIAS <b>46.45-1-03 - Comércio atacadista de produtos odontológicos</b> <b>46.64-8-00 - Comércio atacadista de máquinas, aparelhos e equipamentos para uso odonto-médico-hospitalar; partes e peças</b> <b>47.51-2-01 - Comércio varejista especializado de equipamentos e suprimentos de informática (Dispensada *)</b> <b>47.54-7-01 - Comércio varejista de móveis (Dispensada *)</b> <b>47.73-3-00 - Comércio varejista de artigos médicos e ortopédicos</b>		
CÓDIGO E DESCRIÇÃO DA NATUREZA JURÍDICA <b>206-2 - Sociedade Empresária Limitada</b>		
LOGRADOURO <b>R GRACA ARANHA</b>	NÚMERO <b>875</b>	COMPLEMENTO <b>BRCAO 1 SALA E</b>
CEP <b>83.321-020</b>	BAIRRO/DISTRITO <b>VARGEM GRANDE</b>	MUNICÍPIO <b>PINHAIS</b>
UF <b>PR</b>	ENDEREÇO ELETRÔNICO <b>EQUIMED@UOL.COM.BR</b>	TELEFONE <b>(41) 3667-9820</b>
ENTE FEDERATIVO RESPONSÁVEL (EFR) *****		
SITUAÇÃO CADASTRAL <b>ATIVA</b>	DATA DA SITUAÇÃO CADASTRAL <b>10/09/2020</b>	
MOTIVO DE SITUAÇÃO CADASTRAL		
SITUAÇÃO ESPECIAL *****	DATA DA SITUAÇÃO ESPECIAL *****	

(\*) A dispensa de alvarás e licenças é direito do empreendedor que atende aos requisitos constantes na Resolução CGSIM nº 51, de 11 de junho de 2019, ou da legislação própria encaminhada ao CGSIM pelos entes federativos, não tendo a Receita Federal qualquer responsabilidade quanto às atividades dispensadas.

Aprovado pela Instrução Normativa RFB nº 1.863, de 27 de dezembro de 2018.

Emitido no dia 20/07/2021 às 07:25:50 (data e hora de Brasília).

Página: 1/1



**MINISTÉRIO DA FAZENDA**  
Secretaria da Receita Federal do Brasil  
Procuradoria-Geral da Fazenda Nacional



**CERTIDÃO NEGATIVA DE DÉBITOS RELATIVOS AOS TRIBUTOS FEDERAIS E À DÍVIDA ATIVA DA UNIÃO**

**Nome: EQUIMED EQUIPAMENTOS MEDICOS HOSPITALARES LTDA**  
**CNPJ: 38.408.899/0001-59**

Ressalvado o direito de a Fazenda Nacional cobrar e inscrever quaisquer dívidas de responsabilidade do sujeito passivo acima identificado que vierem a ser apuradas, é certificado que não constam pendências em seu nome, relativas a créditos tributários administrados pela Secretaria da Receita Federal do Brasil (RFB) e a inscrições em Dívida Ativa da União (DAU) junto à Procuradoria-Geral da Fazenda Nacional (PGFN).

Esta certidão é válida para o estabelecimento matriz e suas filiais e, no caso de ente federativo, para todos os órgãos e fundos públicos da administração direta a ele vinculados. Refere-se à situação do sujeito passivo no âmbito da RFB e da PGFN e abrange inclusive as contribuições sociais previstas nas alíneas 'a' a 'd' do parágrafo único do art. 11 da Lei nº 8.212, de 24 de julho de 1991.

A aceitação desta certidão está condicionada à verificação de sua autenticidade na Internet, nos endereços <<http://rfb.gov.br>> ou <<http://www.pgfn.gov.br>>.

Certidão emitida gratuitamente com base na Portaria Conjunta RFB/PGFN nº 1.751, de 2/10/2014.

Emitida às 10:41:29 do dia 28/05/2021 <hora e data de Brasília>.

Válida até 24/11/2021.

Código de controle da certidão: **4490.044F.2559.606F**

Qualquer rasura ou emenda invalidará este documento.

REPÚBLICA FEDERATIVA DO BRASIL  
ESTADO DA PARAÍBA  
CARTÓRIO AZEVEDO BASTOS  
FUNDADO EM 1888  
PRIMEIRO REGISTRO CIVIL DE NASCIMENTO E ÓBITOS E PRIVATIVO DE CASAMENTOS, INTERDIÇÕES E TUTELAS DA COMARCA DE JOÃO  
PESSOA



Av. Epitácio Pessoa, 1145 Bairro dos Estados 58030-00, João Pessoa PB  
Tel.: (83) 3244-5404 / Fax: (83) 3244-5484  
http://www.azevedobastos.not.br  
E-mail: cartorio@azevedobastos.not.br



## DECLARAÇÃO DE SERVIÇO DE AUTENTICAÇÃO DIGITAL

O Bel. Válber Azevêdo de Miranda Cavalcanti, Oficial do Primeiro Registro Civil de Nascimentos e Óbitos e Privativo de Casamentos, Interdições e Tutelas com atribuição de autenticar e reconhecer firmas da Comarca de João Pessoa Capital do Estado da Paraíba, em virtude de Lei, etc...

DECLARO ainda que, para garantir transparência e segurança jurídica de todos os atos oriundos da atividade Notarial e Registral no Estado da Paraíba, foi instituído pela Lei nº 10.132, de 06 de novembro de 2013, a aplicação obrigatória de um Selo Digital de Fiscalização Extrajudicial em todos os atos de notas de registro, composto de um código único (por exemplo: Selo Digital: ABC12345-X1X2) e dessa forma, cada autenticação processada pela nossa Serventia pode ser verificada e confirmada tantas vezes quanto for necessário através do site do Tribunal de Justiça do Estado da Paraíba, endereço <https://corregedoria.tjpb.jus.br/selo-digital/>.

A autenticação digital do documento faz prova de que, na data e hora em que ela foi realizada, a empresa ASCLEPIOS EQUIPAMENTOS HOSPITALARES EIRELI tinha posse de um documento com as mesmas características que foram reproduzidas na cópia autenticada, sendo da empresa ASCLEPIOS EQUIPAMENTOS HOSPITALARES EIRELI a responsabilidade, única e exclusiva, pela idoneidade do documento apresentado a este Cartório.

Nesse sentido, declaro que a ASCLEPIOS EQUIPAMENTOS HOSPITALARES EIRELI assumiu, nos termos do artigo 8º, §1º, do Decreto nº 10.278/2020, que regulamentou o artigo 3º, inciso X, da Lei Federal nº 13.874/2019 e o artigo 2º-A da Lei Federal 12.682/2012, a responsabilidade pelo processo de digitalização dos documentos físicos, garantindo perante este Cartório e terceiros, a sua autoria e integridade.

De acordo com o disposto no artigo 2º-A, §7º, da Lei Federal nº 12.682/2012, o documento em anexo, identificado individualmente em cada Código de Autenticação Digital<sup>1</sup> ou na referida sequência, poderá ser reproduzido em papel ou em qualquer outro meio físico.

Esta DECLARAÇÃO foi emitida em **16/07/2021 15:45:16 (hora local)** através do sistema de autenticação digital do Cartório Azevêdo Bastos, de acordo com o Art. 1º, 10º e seus §§ 1º e 2º da MP 2200/2001, como também, o documento eletrônico autenticado contendo o Certificado Digital do titular do Cartório Azevêdo Bastos, poderá ser solicitado diretamente a empresa ASCLEPIOS EQUIPAMENTOS HOSPITALARES EIRELI ou ao Cartório pelo endereço de e-mail [autentica@azevedobastos.not.br](mailto:autentica@azevedobastos.not.br) Para informações mais detalhadas deste ato, acesse o site <https://autdigital.azevedobastos.not.br> e informe o Código de Autenticação Digital

Esta Declaração é válida por **tempo indeterminado** e está disponível para consulta em nosso site.

<sup>1</sup>Código de Autenticação Digital: 122131607219461054691-1 a 122131607219461054691-2

<sup>2</sup>Legislações Vigentes: Lei Federal nº 8.935/94, Lei Federal nº 10.406/2002, Medida Provisória nº 2200/2001, Lei Federal nº 13.105/2015, Lei Estadual nº 8.721/2008, Lei Estadual nº 10.132/2013, Provimento CGJ Nº 003/2014 e Provimento CNJ Nº 100/2020.

O referido é verdade, dou fé.

## CHAVE DIGITAL

00005b1d734fd94f057f2d69fe6bc05b72a188bb329f2a07dfd23d769133e2d44ad372cb1adaa8b4d42f8e33fde3fd549b11ec9a4e699be28590e6c97b3ed99e98f2d76d4d9caf408180b5abfa83ae87

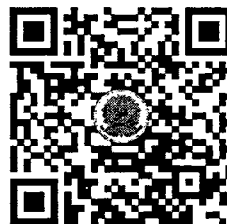

Presidência da República  
Casa Civil  
Medida Provisória Nº 2.200-2,  
de 24 de agosto de 2001.



REPÚBLICA FEDERATIVA DO BRASIL  
ESTADO DA PARAÍBA  
CARTÓRIO AZEVEDO BASTOS  
FUNDADO EM 1888  
PRIMEIRO REGISTRO CIVIL DE NASCIMENTO E ÓBITOS E PRIVATIVO DE CASAMENTOS, INTERDIÇÕES E TUTELAS DA COMARCA DE JOÃO PESSOA

Av. Epitácio Pessoa, 1145 Bairro dos Estados 58030-00, João Pessoa PB  
Tel.: (83) 3244-5404 / Fax: (83) 3244-5484  
<http://www.azevedobastos.not.br>  
E-mail: [cartorio@azevedobastos.not.br](mailto:cartorio@azevedobastos.not.br)



### DECLARAÇÃO DE SERVIÇO DE AUTENTICAÇÃO DIGITAL

O Bel. Válber Azevêdo de Miranda Cavalcanti, Oficial do Primeiro Registro Civil de Nascimentos e Óbitos e Privativo de Casamentos, Interdições e Tutelas com atribuição de autenticar e reconhecer firmas da Comarca de João Pessoa Capital do Estado da Paraíba, em virtude de Lei, etc...

DECLARO ainda que, para garantir transparência e segurança jurídica de todos os atos oriundos da atividade Notarial e Registral no Estado da Paraíba, foi instituído pela Lei nº 10.132, de 06 de novembro de 2013, a aplicação obrigatória de um Selo Digital de Fiscalização Extrajudicial em todos os atos de notas e registro, composto de um código único (por exemplo: Selo Digital: ABC12345-X1X2) e dessa forma, cada autenticação processada pela nossa Serventia pode ser verificada e confirmada tantas vezes quanto for necessário através do site do Tribunal de Justiça do Estado da Paraíba, endereço <https://corregedoria.tjpb.jus.br/selo-digital/>.

A autenticação digital do documento faz prova de que, na data e hora em que ela foi realizada, a empresa EQUIMED EQUIPAMENTOS MEDICOS HOSPITALARES LTDA tinha posse de um documento com as mesmas características que foram reproduzidas na cópia autenticada, sendo da empresa EQUIMED EQUIPAMENTOS MEDICOS HOSPITALARES LTDA a responsabilidade, única e exclusiva, pela idoneidade do documento apresentado a este Cartório.

Nesse sentido, declaro que a EQUIMED EQUIPAMENTOS MEDICOS HOSPITALARES LTDA assumiu, nos termos do artigo 8º, §1º, do Decreto nº 10.278/2020, que regulamentou o artigo 3º, inciso X, da Lei Federal nº 13.874/2019 e o artigo 2º-A da Lei Federal 12.682/2012, a responsabilidade pelo processo de digitalização dos documentos físicos, garantindo perante este Cartório e terceiros, a sua autoria e integridade.

De acordo com o disposto no artigo 2º-A, §7º, da Lei Federal nº 12.682/2012, o documento em anexo, identificado individualmente em cada Código de Autenticação Digital\* ou na referida sequência, poderá ser reproduzido em papel ou em qualquer outro meio físico.

Esta DECLARAÇÃO foi emitida em **19/02/2021 07:32:59 (hora local)** através do sistema de autenticação digital do Cartório Azevêdo Bastos, de acordo com o Art. 1º, 10º e seus §§ 1º e 2º da MP 2200/2001, como também, o documento eletrônico autenticado contendo o Certificado Digital do titular do Cartório Azevêdo Bastos, poderá ser solicitado diretamente a empresa EQUIMED EQUIPAMENTOS MEDICOS HOSPITALARES LTDA ou ao Cartório pelo endereço de e-mail [autentica@azevedobastos.not.br](mailto:autentica@azevedobastos.not.br) Para informações mais detalhadas deste ato, acesse o site <https://autdigital.azevedobastos.not.br> e informe o Código de Autenticação Digital

Esta Declaração é válida por **tempo indeterminado** e está disponível para consulta em nosso site.

\*Código de Autenticação Digital: 153321802215281397861-1 a 153321802215281397861-5

\*Legislações Vigentes: Lei Federal nº 8.935/94, Lei Federal nº 10.406/2002, Medida Provisória nº 2200/2001, Lei Federal nº 13.105/2015, Lei Estadual nº 8.721/2008, Lei Estadual nº 10.132/2013, Provimento CGJ Nº 003/2014 e Provimento CNJ Nº 100/2020.

O referido é verdade, dou fé.

#### CHAVE DIGITAL

00005b1d734fd94f057f2d69fe6bc05b887ed98bc8c6168d7cc437724f31810988d06d849cb255f345adc8bd5c09a6ef8615b8055dbe8a3920779168e7346aae3259448026472bf01c91b755d70608dc



Presidência da República  
Casa Civil  
Medida Provisória Nº 2.200-2,  
de 24 de agosto de 2001.



REPÚBLICA FEDERATIVA DO BRASIL  
ESTADO DA PARAÍBA  
CARTÓRIO AZEVEDO BASTOS  
FUNDADO EM 1888

PRIMEIRO REGISTRO CIVIL DE NASCIMENTO E ÓBITOS E PRIVATIVO DE CASAMENTOS, INTERDIÇÕES E TUTELAS DA COMARCA DE JOÃO PESSOA

Av. Epitácio Pessoa, 1145 Bairro dos Estados 58030-00, João Pessoa PB  
Tel.: (83) 3244-5404 / Fax: (83) 3244-5484  
<http://www.azevedobastos.not.br>  
E-mail: [cartorio@azevedobastos.not.br](mailto:cartorio@azevedobastos.not.br)



## DECLARAÇÃO DE SERVIÇO DE AUTENTICAÇÃO DIGITAL

O Bel. Válber Azevêdo de Miranda Cavalcanti, Oficial do Primeiro Registro Civil de Nascimentos e Óbitos e Privativo de Casamentos, Interdições e Tutelas com atribuição de autenticar e reconhecer firmas da Comarca de João Pessoa Capital do Estado da Paraíba, em virtude de Lei, etc...

DECLARO ainda que, para garantir transparência e segurança jurídica de todos os atos oriundos da atividade Notarial e Registral no Estado da Paraíba, foi instituído pela Lei nº 10.132, de 06 de novembro de 2013, a aplicação obrigatória de um Selo Digital de Fiscalização Extrajudicial em todos os atos de notas de registro, composto de um código único (por exemplo: Selo Digital: ABC12345-X1X2) e dessa forma, cada autenticação processada pela nossa Serventia pode ser verificada e confirmada tantas vezes quanto for necessário através do site do Tribunal de Justiça do Estado da Paraíba, endereço <https://corregedoria.tjpb.jus.br/selo-digital/>.

A autenticação digital do documento faz prova de que, na data e hora em que ela foi realizada, a empresa EQUIMED EQUIPAMENTOS MEDICOS HOSPITALARES LTDA tinha posse de um documento com as mesmas características que foram reproduzidas na cópia autenticada, sendo da empresa EQUIMED EQUIPAMENTOS MEDICOS HOSPITALARES LTDA a responsabilidade, única e exclusiva, pela idoneidade do documento apresentado a este Cartório.

Nesse sentido, declaro que a EQUIMED EQUIPAMENTOS MEDICOS HOSPITALARES LTDA assumiu, nos termos do artigo 8º, §1º, do Decreto nº 10.278/2020, que regulamentou o artigo 3º, inciso X, da Lei Federal nº 13.874/2019 e o artigo 2º-A da Lei Federal 12.682/2012, a responsabilidade pelo processo de digitalização dos documentos físicos; garantindo perante este Cartório e terceiros, a sua autoria e integridade.

De acordo com o disposto no artigo 2º-A, §7º, da Lei Federal nº 12.682/2012, o documento em anexo, identificado individualmente em cada Código de Autenticação Digital' ou na referida sequência, poderá ser reproduzido em papel ou em qualquer outro meio físico.

Esta DECLARAÇÃO foi emitida em **19/04/2021 15:09:35 (hora local)** através do sistema de autenticação digital do Cartório Azevêdo Bastos, de acordo com o Art. 1º, 10º e seus §§ 1º e 2º da MP 2200/2001, como também, o documento eletrônico autenticado contendo o Certificado Digital do titular do Cartório Azevêdo Bastos, poderá ser solicitado diretamente a empresa EQUIMED EQUIPAMENTOS MEDICOS HOSPITALARES LTDA ou ao Cartório pelo endereço de e-mail [autentica@azevedobastos.not.br](mailto:autentica@azevedobastos.not.br) Para informações mais detalhadas deste ato, acesse o site <https://autdigital.azevedobastos.not.br> e informe o Código de Autenticação Digital

Esta Declaração é válida por **tempo indeterminado** e está disponível para consulta em nosso site.

**¹Código de Autenticação Digital:** 153321304214754076171-1 a 153321304214754076171-2

**²Legislações Vigentes:** Lei Federal nº 8.935/94, Lei Federal nº 10.406/2002, Medida Provisória nº 2200/2001, Lei Federal nº 13.105/2015, Lei Estadual nº 8.721/2008, Lei Estadual nº 10.132/2013, Provimento CGJ N° 003/2014 e Provimento CNJ N° 100/2020.

☐ referido é verdade, dou fé.

## CHAVE DIGITAL

00005b1d734fd94f057f2d69fe6bc05b18b9ade6f80cb82088fddd7726c78d8c36a921d56dc89a9add53baabce93db91cb298f297445cc2203b339a295369d653259448026472bf01c91b755d70608dc

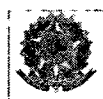
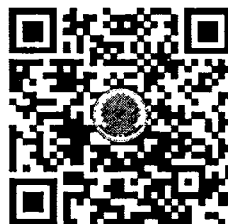

Presidência da República  
Casa Civil  
Medida Provisória Nº 2.200-2,  
de 24 de agosto de 2001.



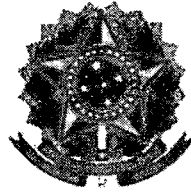

MINISTÉRIO DA ECONOMIA  
Secretaria Especial de Previdência e Trabalho  
Secretaria de Trabalho  
Subsecretaria de Inspeção do Trabalho

CERTIDÃO DE DÉBITOS  
NEGATIVA

**EMPREGADOR:** EQUIMED EQUIPAMENTOS MEDICOS HOSPITALARES

**CNPJ:** 38.408.899/0001-59

**DATA E HORA DA EMISSÃO:** 20/07/2021, às 07h17

CERTIFICA-SE, de acordo com às informações registradas no sistema CPMR - Controle de Processos de Multas e Recursos que, nesta data, **NÃO CONSTAM** débitos decorrentes de autuações em face do empregador acima identificado.

1. Esta certidão abrange todos os estabelecimentos do empregador.
2. A presente certidão não modifica a situação do empregador que conste do cadastro previsto na Portaria Interministerial MTE/SDH n° 2, de 12 de maio de 2011, que disciplina o Cadastro de Empregadores que tenham submetido trabalhadores a condições análogas a de escravo.
3. Conforme artigo 5º único da portaria 1421/2014 do MTE, a certidão ora instituída refletirá sempre a última situação ocorrida em cadastros administrativos pelo emitente, de modo que, havendo processos enviados à Procuradoria da Fazenda Nacional - PFN, quanto a estes, poderá ser obtida certidão perante aquele órgão, visando a demonstrar a situação atualizada dos mesmos.
4. A autenticidade desta certidão poderá ser confirmada no endereço <http://www.mte.gov.br/certidao/infracoes/debitos> utilizando o código 4C3CRU2
5. Expedida com base na Portaria MTE n° 1.421, de 12 de setembro de 2014. Emitida gratuitamente.

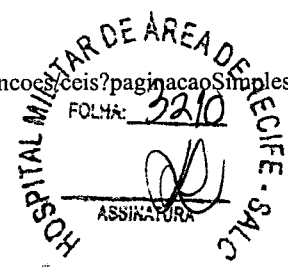

**FILTROS APLICADOS:**

Nome: Equimed Equipamentos Medicos Hospitalares Ltda

LIMPAR

Data da consulta: 20/07/2021 07:16:57

Data da última atualização: 19/07/2021 18:00:04

DETALHAR	CNPJ/CPF DO SANCIONADO	NOME DO SANCIONADO	UF DO SANCIONADO	ÓRGÃO/ENTIDADE SANCIONADORA	TIPO DA SANÇÃO	DATA DE PUBLICAÇÃO DA SANÇÃO	QUANTIDADE
Nenhum registro encontrado							

**PRIMEIRA ALTERAÇÃO CONTRATUAL DA SOCIEDADE EMPRESÁRIA LIMITADA  
EQUIMED EQUIPAMENTOS MEDICO HOSPITALARES LTDA  
CNPJ 38.408.899/0001-59  
NIRE 41209506419**

Página 01 de 01  
FOLHA: 3211  
ASSINATURA

**SERGIO EDELBERTO VALERIO JUNIOR**, brasileiro, casado sob regime de comunhão parcial de bens, empresário, nascido em 04/09/1983, RG 8.061.540-0 SESP-PR, inscrito no CPF 039.410.899-00, residente e domiciliado à Rua Santa Madalena Sofia Barat, 647, apto 01, Bairro Alto, CEP 82820-490, Curitiba-PR.

Único sócio da Sociedade Limitada Unipessoal que gira sob o nome empresarial de **EQUIMED EQUIPAMENTOS MEDICO HOSPITALARES LTDA**, com sede e domicílio na Rua Graça Aranha, 875, barracão 1, sala E, Vargem Grande, Pinhais-PR, CEP 83321-020, inscrita no CNPJ 38.408.899/0001-59, registrada na Junta Comercial do Paraná sob NIRE 41209506419 em 10/09/2020, resolve alterar o ato constitutivo mediante as condições estabelecidas nas cláusulas seguintes:

**CLÁUSULA PRIMEIRA - OBJETO SOCIAL:** A empresa passa a ter o seguinte objeto social: **Comércio atacadista de instrumentos e materiais para uso médico, cirúrgico, hospitalar e de laboratórios; Comércio atacadista de produtos odontológicos; Comércio atacadista de máquinas, aparelhos e equipamentos para uso odonto-médico-hospitalar; partes e peças; Comércio varejista especializado de equipamentos e suprimentos de informática; Comércio varejista de artigos médicos e ortopédicos e Comércio varejista de móveis.**

**CLÁUSULA SEGUNDA - DA RAZÃO SOCIAL:** A razão social da sociedade passa a ser: **EQUIMED EQUIPAMENTOS MEDICOS HOSPITALARES LTDA**, com sub-rogação de todos os direitos e obrigações pertinentes.

**CLÁUSULA TERCEIRA - DA CONSOLIDAÇÃO DO CONTRATO:** Resolve por este instrumento de trabalho, o sócio consolidar o contrato social, tornando assim sem efeito a partir desta data, as cláusulas e condições contidas no contrato primitivo e suas alterações, passa a ter a seguinte redação:

**CONTRATO CONSOLIDADO  
EQUIMED EQUIPAMENTOS MEDICOS HOSPITALARES LTDA  
CNPJ 38.408.899/0001-59  
NIRE 41209506419**

**SERGIO EDELBERTO VALERIO JUNIOR**, brasileiro, casado sob regime de comunhão parcial de bens, empresário, nascido em 04/09/1983, RG 8.061.540-0 SESP-PR, inscrito no CPF

Confira os dados do ato em: <https://selodigital.tjpb.jus.br> ou Consulte o Documento em: <https://azevedobastos.not.br/documento/153321802215281397861>



**CARTÓRIO**  
Autenticação Digital Código: 153321802215281397861-1  
Data: 18/02/2021 18:12:08  
Valor Total do Ato: R\$ 4,66  
Selo Digital Tipo Normal C: ALE48585-JH6F



**Cartório Azevêdo Bastos**  
Av. Presidente Epitácio Pessoa - 1145  
Bairro dos Estados, João Pessoa - PB  
(83) 3244-5404 - cartorio@azevedobastos.not.br  
<https://azevedobastos.not.br>

Valber Azevêdo de M. Cavalcanti  
Titular



O presente documento digital foi conferido com o original e assinado digitalmente por LADY DIANA REGIS DE OLIVEIRA, em quinta-feira, 18 de fevereiro de 2021 18:40:45 GMT-03:00, CNS: 06.870-0310-OFÍCIO DE REGISTRO CIVIL DAS PESSOAS NATURAIS E TABELIONATO DE NOTAS/PB, nos termos da medida provisória N. 2.200-2 de 24 de agosto de 2001. Sua autenticidade deverá ser confirmada no endereço eletrônico [www.cenad.org.br/autenticidade](http://www.cenad.org.br/autenticidade). O presente documento digital pode ser convertido em papel por meio de autenticação no Tabelionato de Notas. Provisório nº 100/2020 CNJ - artigo 22.

**PRIMEIRA ALTERAÇÃO CONTRATUAL DA SOCIEDADE EMPRESÁRIA LIMITADA  
EQUIMED EQUIPAMENTOS MEDICO HOSPITALARES LTDA  
CNPJ 38.408.899/0001-59  
NIRE 41209506419**

Página 2 de 2  
FOLHA: 32/32  
ASSINATURA  
HOSPITAL MILITAR DE ARARAQUÁ Nº OFÍCIO DE REGISTRO Nº 06.870/2021

039.410.899-00, residente e domiciliado à Rua Santa Madalena Sofia Barat, 647, apto 01, Bairro Alto, CEP 82820-490, Curitiba-PR.

Único sócio da Sociedade Limitada Unipessoal que gira sob o nome empresarial de **EQUIMED EQUIPAMENTOS MEDICOS HOSPITALARES LTDA**, com sede e domicílio na Rua Graça Aranha, 875, barracão 1, sala E, Vargem Grande, Pinhais-PR, CEP 83321-020, inscrita no CNPJ 38.408.899/0001-59, registrada na Junta Comercial do Paraná sob NIRE 41209506419 em 10/09/2020.

**CLÁUSULA PRIMEIRA - NOME EMPRESARIAL, SEDE E DOMICÍLIO:** A sociedade gira sob o nome empresarial de **EQUIMED EQUIPAMENTOS MEDICOS HOSPITALARES LTDA** e tem sede e domicílio Rua Graça Aranha, 875, barracão 1, sala E, Vargem Grande, Pinhais-PR, CEP 83321-020.

**CLÁUSULA SEGUNDA - FILIAIS E OUTRAS DEPENDÊNCIAS:** A sociedade pode a qualquer tempo, abrir ou fechar filial ou outra dependência, no país ou no exterior, mediante alteração contratual.

**CLÁUSULA TERCEIRA - OBJETO SOCIAL:** A empresa tem por objeto a exploração no ramo de: Comércio atacadista de instrumentos e materiais para uso médico, cirúrgico, hospitalar e de laboratórios; Comércio atacadista de produtos odontológicos; Comércio atacadista de máquinas, aparelhos e equipamentos para uso odonto-médico-hospitalar; partes e peças; Comércio varejista especializado de equipamentos e suprimentos de informática; Comércio varejista de artigos médicos e ortopédicos e Comércio varejista de móveis.

**CLÁUSULA QUARTA - INÍCIO DAS ATIVIDADES E PRAZO DE DURAÇÃO DA SOCIEDADE:** A sociedade iniciou suas atividades em 10/09/2020 e seu prazo de duração é por tempo indeterminado.

**CLÁUSULA QUINTA - CAPITAL SOCIAL:** O capital social é de R\$ 1.000,00 (mil reais), dividido em 1.000 (mil) quotas no valor de R\$ 1,00 (um real), cada uma, subscritas e integralizadas, em moeda corrente do país.

**CLÁUSULA SEXTA - RESPONSABILIDADE DOS SÓCIOS:** A responsabilidade do sócio é restrita ao valor de suas quotas, mas responde solidariamente pela integralização do capital social, conforme disposto no art. 1.052 da Lei 10.406/2002.

Confira os dados do ato em: <https://selodigital.tjpb.jus.br> ou Consulte o Documento em: <https://azevedobastos.not.br/documento/153321802215281397861>

	<b>CARTÓRIO</b> Autenticação Digital Código: 153321802215281397861-2 Data: 18/02/2021 18:12:09 Valor Total do Ato: R\$ 4,66 Selo Digital Tipo Normal C: ALE48586-200H		<b>Cartório Azevedo Bastos</b> Av. Presidente Epitácio Pessoa - 1145 Bairro dos Estados, João Pessoa - PB (83) 3244-5404 - <a href="mailto:cartorio@azevedobastos.net.br">cartorio@azevedobastos.net.br</a> <a href="https://azevedobastos.net.br">https://azevedobastos.net.br</a>		<b>TJPB</b> 
--	---	--	---	--	-----------------

O presente documento digital foi conferido com o original e assinado digitalmente por LADY DIANA REGIS DE OLIVEIRA, em quinta-feira, 18 de fevereiro de 2021 18:40:45 GMT-03:00, CNS: 06.870/2021. REGISTRO CIVIL DAS PESSOAS NATURAIS E TABELIONATO DE NOTAS/PB, nos termos da medida provisória N. 2.200-2 de 24 de agosto de 2001. Sua autenticidade deverá ser confirmada no endereço eletrônico <https://selodigital.tjpb.jus.br>. Provisão nº 100/2020 CNJ - artigo 22.

PRIMEIRA ALTERAÇÃO CONTRATUAL DA SOCIEDADE EMPRESÁRIA LIMITADA  
EQUIMED EQUIPAMENTOS MEDICO HOSPITALARES LTDA  
CNPJ 38.408.899/0001-59  
NIRE 41209506419

Página 3 de 5  
FOLHA: 3214  
ASSINATURA

**CLÁUSULA SÉTIMA - CESSÃO E TRANSFERÊNCIA DE QUOTAS:** As cotas são indivisíveis em relação a sociedade, mas poderão ser cedidas ou transferidas, total ou parcialmente a terceiros, por interesse do sócio único.

**CLÁUSULA OITAVA - ADMINISTRAÇÃO DA SOCIEDADE E USO DO NOME EMPRESARIAL:** A administração da sociedade cabe a **SERGIO EDELBERTO VALERIO JUNIOR**, com os poderes e atribuições de gerir e administrar os negócios da sociedade representá-la ativa e passivamente, judicial e extra judicialmente, perante órgãos públicos, instituições financeiras, entidades privadas e terceiros em geral, bem como praticar todos os demais atos necessários à consecução dos objetivos ou à defesa dos interesses e direitos da sociedade, autorizado o uso do nome empresarial isoladamente.

**CLÁUSULA NONA - RETIRADA PRÓ-LABORE:** O sócio fixará uma retirada mensal, a título de "pró-labore", observadas as disposições regulamentares pertinentes.

**CLÁUSULA DÉCIMA - EXERCÍCIO SOCIAL, DEMONSTRAÇÕES FINANCEIRAS E PARTICIPAÇÃO DOS SÓCIOS NOS RESULTADOS:** Ao término de cada exercício social, em 31 de dezembro, será procedido à elaboração do inventário, do balanço patrimonial e do balanço de resultado econômico, cabendo ao sócio único, os lucros ou perdas apuradas.

**Parágrafo único:** A sociedade poderá levantar balanços ou balancetes patrimoniais em períodos inferiores há um ano, e o lucro apurado nessas demonstrações intermediárias, poderá distribuir os resultados mensalmente a sócia-a título de Antecipação de Lucros, proporcionalmente ou não às quotas de capital se houver e se for de interesse do titular. Nesse caso será observada a reposição dos lucros quando a distribuição afetar o capital social, conforme estabelece o art. 1.059 da Lei n.º 10.406/2002.

**CLÁUSULA DÉCIMA PRIMEIRA - JULGAMENTO DAS CONTAS:** Nos quatro meses seguintes ao término do exercício social, a sócia deliberará sobre as contas e designará administradores quando for o caso.

**CLÁUSULA DÉCIMA SEGUNDA - FALECIMENTO OU INTERDIÇÃO DE SÓCIO:** Falecendo ou interditado o único sócio, a sociedade continuará suas atividades com os herdeiros, sucessores ou o incapaz. Não sendo possível ou inexistindo interesse destes ou dos sócios remanescentes o valor de seus haveres será apurado e liquidado com base na situação patrimonial da sociedade, à data da resolução, verificada em balanço especialmente levantado.

Confira os dados do ato em: <https://selodigital.tjpb.jus.br> ou Consulte o Documento em: <https://azevedobastos.no.br/documento/153321802215281397861>

	Autenticação Digital Código: 153321802215281397861-3		Cartório Azevedo Bastos Av. Presidente Epitácio Pessoa - 1145 Bairro dos Estados, João Pessoa - PB (83) 3244-3404 cartorio@azevedobastos.no.br <a href="https://azevedobastos.no.br">https://azevedobastos.no.br</a>		TJPB
	Data: 18/02/2021 18:12:09				
	Valor Total do Ato: R\$ 4,66				
	Selo Digital Tipo Normal C: ALE48587-BHK6				

O presente documento digital foi conferido com o original e assinado digitalmente por LADY DIANA REGIS DE OLIVEIRA, em quinta-feira, 18 de fevereiro de 2021 18:40:45 GMT-03:00, CNS: 06.870-0 - endereço eletrônico REGISTRO CIVIL DAS PESSOAS NATURAIS E TABELIONATO DE NOTAS/PB, nos termos da medida provisória N. 2.200-2 de 24 de agosto de 2001. Sua autenticidade deverá ser confirmada no endereço eletrônico [www.cenad.org.br/autenticidade](http://www.cenad.org.br/autenticidade). O presente documento digital pode ser convertido em papel por meio de autenticação no Tabelionato de Notas. Provimto n.º 100/2020 CNJ - artigo 22.

**PRIMEIRA ALTERAÇÃO CONTRATUAL DA SOCIEDADE EMPRESÁRIA LIMITADA  
EQUIMED EQUIPAMENTOS MEDICO HOSPITALARES LTDA  
CNPJ 38.408.899/0001-59  
NIRE 41209506419**

Página 4 de 5  
FOLHA: 3215  
HOSPITAL MILITAR DE AREA DE RE...  
OFICIO DE...  
ASSINATURA

**CLÁUSULA DÉCIMA TERCEIRA - DECLARAÇÃO DE DESIMPEDIMENTO:** O administrador declara, sob as penas da lei, que não está impedido de exercer a administração da sociedade, por lei especial, ou em virtude de condenação criminal, ou por se encontrar sob os efeitos dela, a pena que vede, ainda que temporariamente, o acesso a cargos públicos; ou por crime falimentar, de prevaricação, peita ou suborno, concussão, peculato, ou contra a economia popular, contra o sistema financeiro nacional, contra normas de defesa da concorrência, contra as relações de consumo, fé pública ou a propriedade.

**CLÁUSULA DÉCIMA QUARTA - DECLARAÇÃO DE MICRO EMPRESA:** Declara, para os fins, conforme a Lei Complementar 123/2006, que se enquadra na condição de **micro empresa**.

**CLÁUSULA DÉCIMA QUINTA - FORO:** Fica eleito o foro de Curitiba-PR para o exercício e o cumprimento dos direitos e obrigações resultantes deste contrato, renunciando-se, expressamente, a qualquer outro, por mais privilegiado que seja.

E por estar assim, justo e contratado, data, lavra e assina o presente instrumento em 1 (uma) via, obrigando-se fielmente por si e por seus herdeiros a cumpri-lo em todos os seus termos.

Curitiba-PR, 17 de Setembro de 2020.

**SERGIO EDELBERTO VALERIO JUNIOR**

O presente documento digital foi conferido com o original e assinado digitalmente por LADY DIANA REGIS DE OLIVEIRA, em quinta-feira, 18 de fevereiro de 2021 18:40:45 GMT-03:00, CNS: 06.870-07. O OFICIO DE REGISTRO CIVIL DAS PESSOAS NATURAIS E TABELIONATO DE NOTAS/PB, nos termos da medida provisória N. 2.200-2 de 24 de agosto de 2001. Sua autenticidade deverá ser confirmada no endereço eletrônico www.cenad.org.br/autenticidade. O presente documento digital pode ser convertido em papel por meio de autenticação no Tabelionato de Notas. Provimto nº 100/2020 CNU - artigo 22.

Confira os dados do ato em: <https://selodigital.tjpb.jus.br> ou Consulte o Documento em: <https://azevedobastos.not.br/documento/153321802215281397861>

**CARTÓRIO** Autenticação Digital Código: 153321802215281397861-4  
Data: 18/02/2021 18:12:09  
Valor Total do Ato: R\$ 4,66  
Selo Digital Tipo Normal C: ALE48588-3J9R;

**Cartório Azevedo Bastos**  
Av. Presidente Epifânio Pessoa - 3145  
Bairro dos Estados, João Pessoa - PB  
(35) 3244-3404 - [cartorio@azevedobastos.not.br](mailto:cartorio@azevedobastos.not.br)  
<https://azevedobastos.not.br>

Valdir Azevedo de M. Cavalcanti  
Titular

TJPB

[Voltar](#)[Imprimir](#)

**CAIXA**  
CAIXA ECONÔMICA FEDERAL

### Certificado de Regularidade do FGTS - CRF

**Inscrição:** 38.408.899/0001-59

**Razão Social:** EQUIMED EQUIPAMENTOS MEDICOS HOSPITALARE

**Endereço:** R GRACA ARANHA 875 / VARGEM GRANDE / PINHAIS / PR / 83321-020

A Caixa Econômica Federal, no uso da atribuição que lhe confere o Art. 7, da Lei 8.036, de 11 de maio de 1990, certifica que, nesta data, a empresa acima identificada encontra-se em situação regular perante o Fundo de Garantia do Tempo de Serviço - FGTS.

O presente Certificado não servirá de prova contra cobrança de quaisquer débitos referentes a contribuições e/ou encargos devidos, decorrentes das obrigações com o FGTS.

**Validade:** 04/08/2021 a 02/09/2021

**Certificação Número:** 2021080401045193741451

Informação obtida em 09/08/2021 12:15:42

A utilização deste Certificado para os fins previstos em Lei esta condicionada a verificação de autenticidade no site da Caixa:  
**[www.caixa.gov.br](http://www.caixa.gov.br)**

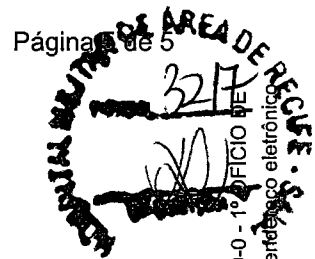

## ASSINATURA ELETRÔNICA

Certificamos que o ato da empresa EQUIMED EQUIPAMENTOS MEDICOS HOSPITALARES LTDA consta assinado digitalmente por:

IDENTIFICAÇÃO DO(S) ASSINANTE(S)	
CPF	Nome
03941089900	SERGIO EDELBERTO VALERIO JUNIOR



CERTIFICO O REGISTRO EM 20/10/2020 09:13 SOB Nº 20206034008.  
 PROTOCOLO: 206034008 DE 15/10/2020.  
 CÓDIGO DE VERIFICAÇÃO: 12005024331. CNPJ DA SEDE: 38408899000159.  
 NIRE: 41209506419. COM EFEITOS DO REGISTRO EM: 20/10/2020.  
 EQUIMED EQUIPAMENTOS MEDICOS HOSPITALARES LTDA

LEANDRO MARCOS RAYSEL BISCAIA  
 SECRETÁRIO-GERAL  
[www.empresafacil.pr.gov.br](http://www.empresafacil.pr.gov.br)

A validade deste documento, se impresso, fica sujeito à comprovação de sua autenticidade nos respectivos portais, informando seus respectivos códigos de verificação.

Confira os dados do ato em: <https://selodigital.tjpb.jus.br> ou Consulte o Documento em: <https://azevedobastos.not.br/documento/153321802215281397861>



CARTÓRIO

Autenticação Digital Código: 153321802215281397861:5  
 Data: 18/02/2021 18:12:09  
 Valor Total do Ato: R\$ 4,66  
 Selo Digital Tipo Normal G: ALE48589-Q8IN



**Cartório Azevedo Bastos**  
 Av. Presidente Epitácio Pessoa - 1145  
 Bairro dos Estados, João Pessoa - PB  
 (83) 3244-5404 - [cartorio@azevedobastos.not.br](mailto:cartorio@azevedobastos.not.br)  
<https://azevedobastos.not.br>

Valber Azevedo de M. Cavalcanti  
 Titular



O presente documento digital foi conferido com o original e assinado digitalmente por LADY DIANA REGIS DE OLIVEIRA, em quinta-feira, 18 de fevereiro de 2021 18:40:45 GMT-03:00, CNS: 06.870-0 - 1º OFÍCIO DE REGISTRO CIVIL DAS PESSOAS NATURAIS E TABELIONATO DE NOTAS/PB, nos termos da medida provisória N. 2.200-2 de 24 de agosto de 2001. Sua autenticidade deverá ser confirmada no endereço eletrônico [www.cenad.org.br/autenticidade](http://www.cenad.org.br/autenticidade). O presente documento digital pode ser convertido em papel por meio de autenticação no Tabelaionato de Notas. Provimto nº 100/2020 CNJ - artigo 22.



**Prefeitura Municipal de Pinhais**  
**Secretaria Municipal de Meio Ambiente**  
 Paraná

Nº: 20/2020  
 3218  
 SECRETARIA MUNICIPAL DE MEIO AMBIENTE  
 OFICINA DE LICENCIAMENTO

**CERTIDÃO AMBIENTAL**

A Secretaria Municipal de Meio Ambiente do Município de Pinhais/PR - SEMMA, no uso das atribuições que lhe confere a Resolução CONAMA nº 237, de 19/12/97, nos termos da Lei nº 6.938, de 31/08/81, que dispõe sobre a Política Nacional do Meio Ambiente, regulamentada pelo decreto nº 99.274, de 06/06/90, nos termos da Lei Complementar Federal nº 140 de 08/12/2011 e com base na Resolução CEMA nº 088 de 27/08/13, definindo o licenciamento ambiental de impacto local licenciado pelo Município, e alterações das legislações citadas, de acordo com o Processo Administrativo nº 87364 de 26-11-2020, expede o presente documento de **CERTIDÃO DE DISPENSA DE LICENCIAMENTO AMBIENTAL** conforme segue:

**I. REQUERENTE**

**Razão Social:** EQUIMED EQUIPAMENTOS MEDICOS HOSPITALARES LTDA  
**CNPJ:** 38.408.899/0001-59  
**Endereço:** R. GRAÇA ARANHA, 875 -  
**Bairro/CEP:** VARGEM GRANDE / 83321-020  
**Município/Estado:** PINHAIS / PR  
**Telefone:** (41) 3354-1001  
**Celular:** (41) 99659-1472  
**Email:** live@liveambiental.com.br  
**Endereço para correspondência é o mesmo do Empreendedor:** Sim  
**Representante Legal:** SERGIO EDELBERTO VALERIO JUNIOR  
**CPF (Cargo):** 039.410.899-00 (SÓCIO)  
**Norte :** 7184081.6  
**Leste :** 683005.2

**II. INFORMAÇÕES DO REQUERIMENTO / CERTIDÃO**

**Nº Solicitação:** 87364  
**Certidão:** DISPENSA DE LICENCIAMENTO AMBIENTAL.  
 4645101 COMÉRCIO ATACADISTA DE INSTRUMENTOS E MATERIAIS PARA USO MÉDICO, CIRÚRGICO, HOSPITALAR E DE LABORATÓRIOS  
 4645103 COMÉRCIO ATACADISTA DE PRODUTOS ODONTOLÓGICOS  
 4664800 COMÉRCIO ATACADISTA DE MÁQUINAS, APARELHOS E EQUIPAMENTOS PARA USO ODONTO-MÉDICO-HOSPITALAR; PARTES E PEÇAS  
 4751201 COMÉRCIO VAREJISTA ESPECIALIZADO DE EQUIPAMENTOS E SUPRIMENTOS DE INFORMÁTICA  
 4754701 COMÉRCIO VAREJISTA DE MÓVEIS  
 4773300 COMÉRCIO VAREJISTA DE ARTIGOS MÉDICOS E ORTOPÉDICOS.  
**Validade:** 26/11/2021  
**Data da emissão:** 26/11/2020

**III. CONSIDERAÇÕES**

O presente Certificado de Dispensa de Licenciamento Ambiental Municipal foi emitido de acordo com o que estabelece a legislação vigente, aprovando a localização, a concepção e a operação do empreendimento. A observância da inveracidade nas informações prestadas acarretará na responsabilização civil e criminal do responsável.

- 1- Durante a operação do empreendimento e atividade, ora dispensado do licenciamento ambiental, devem ser adotadas práticas e procedimentos adequados, de forma a assegurar a proteção do meio ambiente.
- 2- Os critérios adotados para emissão do presente Certificado de Dispensa de Licenciamento Ambiental Municipal poderão ser reformulados e/ou complementados de acordo com o desenvolvimento científico e tecnológico e a necessidade de preservação ambiental.
- 3- Os níveis de pressão sonora (ruídos) decorrentes da atividade desenvolvida no local e/ou dos equipamentos utilizados deverão estar em conformidade com aqueles preconizados pela Resolução CONAMA nº 001/90 e Lei Municipal nº 220/97.
- 4- Os resíduos gerados na operação das atividades deverão ser destinados somente a locais devidamente autorizados ou licenciados pelo órgão ambiental competente, cabendo ao requerente desta licença ambiental verificar a veracidade de tal condição.
- 5- Os resíduos sólidos não perigosos passíveis de reaproveitamento tais como: plástico, metal, vidro, papel, etc., deverão ser destinados à coleta seletiva.
- 6- Os esgotos sanitários, anteriormente ao seu descarte, deverão ser encaminhados para tratamento adequado, salvo na situação em que o seu lançamento venha a ser efetuado em rede coletora pública. É proibido o lançamento de esgotos

Confira os dados do ato em: <https://selodigital.tjpb.jus.br> ou Consulte o Documento em: <https://azevedobastos.not.br/documento/153321304214754076171>

**CARTÓRIO** Autenticação Digital Código: 153321304214754076171-1  
 Data: 13/04/2021 16:53:18  
 Valor Total do Ato: R\$ 4,66  
 Selo Digital Tipo Normal C: ALJ26575-XOXA

**Cartório Azevedo Bastos**  
 Av. Presidente Epitácio Pessoa - 145  
 Bairro dos Estados, João Pessoa - PB  
 (83) 3244-5404 - cartorio@azevedobastos.net.br  
<https://azevedobastos.net.br>

Valter Azevedo de M. Cavalcanti  
 Titular

O presente documento digital foi conferido com o original e assinado digitalmente por DANILLO PINTO OLIVEIRA DE ALENCAR, em terça-feira, 13 de abril de 2021 16:55:42 GMT-03:00, CNS: 06.879-0 / 1º OFÍCIO DE REGISTRO CIVIL DAS PESSOAS NATURAIS E TABELIONATO DE NOTAS/PB, nos termos da medida provisória N. 2.200-2 de 24 de agosto de 2001. Sua autenticidade deverá ser confirmada no endereço eletrônico [www.cenad.org.br/autenticidade](http://www.cenad.org.br/autenticidade). O presente documento digital pode ser convertido em papel por meio de autenticação no Tabelaionato de Notas. Provisimento nº 100/2020 CNJ - artigo 22.

sanitários e de quaisquer outros resíduos em galerias de águas pluviais.

7- Não deverá ocorrer, em qualquer época, o descarte no meio ambiente de efluentes líquidos originados diretamente da atividade, uma vez que tais efluentes não foram previstos na documentação apresentada pelo requerente, para análise desta SEMMA/DEFIS.

8- É proibida a queima de resíduos sólidos ao ar livre, conforme legislação vigente, bem como o depósito de materiais e entulhos.

9- Não devem ser verificadas emissões atmosféricas na atividade desenvolvida.

10- No interesse da saúde pública deverá adotar medidas de prevenção e controle visando manter a área de realização das atividades livre de animais sinantrópicos nocivos conforme definição da Agência Nacional de Vigilância Sanitária – ANVISA.

11- Ocorrendo a necessidade de remoção de qualquer tipo de cobertura vegetal na área da empresa, esta deverá ser procedida de autorização específica a ser obtida junto ao órgão ambiental competente, conforme estabelecido em legislação vigente.

12- A concessão deste Certificado de Dispensa de Licenciamento Ambiental Municipal não impedirá exigências futuras decorrentes do avanço tecnológico ou da modificação das condições ambientais.

13- O não cumprimento da legislação ambiental vigente sujeitará a empresa e/ou seus representantes, às sanções previstas na Lei Federal nº 9.605/98 e seus decretos reguladores.

14- O gerenciamento dos resíduos sólidos deverá observar o Plano de Gerenciamento de Resíduos Sólidos (PGRS) de responsabilidade técnica do Químico Ambiental Anderson Buzeti, CRQ 09201938, apresentado e aprovado por esta Secretaria o qual deverá ser implementado e executado em sua integralidade. Para efeitos de fiscalização deverá ser mantido sob guarda no local de operação das atividades cópia do respectivo "PGRS".

15- É ônus do estabelecimento e de seu responsável técnico o perfeito funcionamento e aplicação na íntegra do PGRS

#### IV. OBSERVAÇÕES

Pinhais, 26 de Novembro de 2020

Antonio Fortunato Berno

Diretor do Departamento de Controle, Fiscalização e Licenciamento Ambiental

	<b>CARTÓRIO</b>	Autenticação Digital Código: 153321304214754076171-2		<b>Cartório Azevedo Bastos</b>		<b>TJPB</b>
		Data: 13/04/2021 16:53:19				
		Valor Total do Ato: R\$ 4,66			Valter Azevedo da M. Cavalcanti	
		Selo Digital Tipo Normal C: ALJ26576-YS8T			Titular	

REPÚBLICA FEDERATIVA DO BRASIL  
ESTADO DA PARAÍBA  
CARTÓRIO AZEVEDO BASTOS  
FUNDADO EM 1888

PRIMEIRO REGISTRO CIVIL DE NASCIMENTO E ÓBITOS E PRIVATIVO DE CASAMENTOS, INTERDIÇÕES E TUTELAS DA COMARCA DE JOÃO PESSOA

Av. Epitácio Pessoa, 1145 Bairro dos Estados 58030-00, João Pessoa PB  
Tel.: (83) 3244-5404 / Fax: (83) 3244-5484  
<http://www.azevedobastos.not.br>  
E-mail: [cartorio@azevedobastos.not.br](mailto:cartorio@azevedobastos.not.br)



### DECLARAÇÃO DE SERVIÇO DE AUTENTICAÇÃO DIGITAL

O Bel. Válber Azevêdo de Miranda Cavalcanti, Oficial do Primeiro Registro Civil de Nascimentos e Óbitos e Privativo de Casamentos, Interdições e Tutelas com atribuição de autenticar e reconhecer firmas da Comarca de João Pessoa Capital do Estado da Paraíba, em virtude de Lei, etc...

DECLARO ainda que, para garantir transparência e segurança jurídica de todos os atos oriundos da atividade Notarial e Registral no Estado da Paraíba, foi instituído pela Lei nº 10.132, de 06 de novembro de 2013, a aplicação obrigatória de um Selo Digital de Fiscalização Extrajudicial em todos os atos de notas e registro, composto de um código único (por exemplo: Selo Digital: ABC12345-X1X2) e dessa forma, cada autenticação processada pela nossa Serventia pode ser verificada e confirmada tantas vezes quanto for necessário através do site do Tribunal de Justiça do Estado da Paraíba, endereço <https://corregedoria.tjpb.jus.br/selo-digital/>.

A autenticação digital do documento faz prova de que, na data e hora em que ela foi realizada, a empresa EQUIMED EQUIPAMENTOS MEDICOS HOSPITALARES LTDA tinha posse de um documento com as mesmas características que foram reproduzidas na cópia autenticada, sendo da empresa EQUIMED EQUIPAMENTOS MEDICOS HOSPITALARES LTDA a responsabilidade, única e exclusiva, pela idoneidade do documento apresentado a este Cartório.

Nesse sentido, declaro que a EQUIMED EQUIPAMENTOS MEDICOS HOSPITALARES LTDA assumiu, nos termos do artigo 8º, §1º, do Decreto nº 10.278/2020, que regulamentou o artigo 3º, inciso X, da Lei Federal nº 13.874/2019 e o artigo 2º-A da Lei Federal 12.682/2012, a responsabilidade pelo processo de digitalização dos documentos físicos, garantindo perante este Cartório e terceiros, a sua autoria e integridade.

De acordo com o disposto no artigo 2º-A, §7º, da Lei Federal nº 12.682/2012, o documento em anexo, identificado individualmente em cada Código de Autenticação Digital<sup>1</sup> ou na referida sequência, poderá ser reproduzido em papel ou em qualquer outro meio físico.

Esta DECLARAÇÃO foi emitida em **19/02/2021 07:34:49 (hora local)** através do sistema de autenticação digital do Cartório Azevêdo Bastos, de acordo com o Art. 1º, 10º e seus §§ 1º e 2º da MP 2200/2001, como também, o documento eletrônico autenticado contendo o Certificado Digital do titular do Cartório Azevêdo Bastos, poderá ser solicitado diretamente a empresa EQUIMED EQUIPAMENTOS MEDICOS HOSPITALARES LTDA ou ao Cartório pelo endereço de e-mail [autentica@azevedobastos.not.br](mailto:autentica@azevedobastos.not.br) Para informações mais detalhadas deste ato, acesse o site <https://autdigital.azevedobastos.not.br> e informe o Código de Autenticação Digital

Esta Declaração é válida por **tempo indeterminado** e está disponível para consulta em nosso site.

<sup>1</sup>Código de Autenticação Digital: 153321802210521851270-1

<sup>2</sup>Legislações Vigentes: Lei Federal nº 8.935/94, Lei Federal nº 10.406/2002, Medida Provisória nº 2200/2001, Lei Federal nº 13.105/2015, Lei Estadual nº 8.721/2008, Lei Estadual nº 10.132/2013, Provimento CGJ Nº 003/2014 e Provimento CNJ Nº 100/2020.

O referido é verdade, dou fé.

#### CHAVE DIGITAL

00005b1d734fd94f057f2d69fe6bc05b887ed98bc8c6168d7cc437724f3181094f7d7459c0e6b77772c54e083d9849f20b5cc8995bdb2987837771465875046a3  
259448026472bf01c91b755d70608dc



Presidência da República  
Casa Civil  
Medida Provisória Nº 2.200-2,  
de 24 de agosto de 2001.







**PREFEITURA MUNICIPAL DE PINHAIS**  
ESTADO DO PARANÁ  
SECRETARIA MUNICIPAL DE FINANÇAS



**CERTIDÃO NEGATIVA DE DÉBITOS**

**Nº 40056/2021**

**[ PESSOA FÍSICA/JURÍDICA ]**

Nome/Razão: EQUIMED EQUIPAMENTOS MEDICOS HOSPITALARES LTDA	
CPF/CNPJ: 38.408.899/0001-59	
Endereço: RUA GRACA ARANHA, 875	
Complemento: BRCAO 1 SALA E	CEP: 83.321-020
Bairro: VARGEM GRANDE	
Cidade: Pinhais	Estado: Paraná

Certifico, para os devidos fins, para que produza os efeitos legais (art. 205 e 206 da Lei 5.172/66) que **INEXISTEM DÉBITOS** referentes a Tributos Municipais, **comerciais(mobiliários) e imobiliários**, inscritos ou não em Dívida Ativa, em nome do contribuinte acima citado, até a presente data.

Reserva-se o direito da fazenda Municipal cobrar e inserir quaisquer dívidas de responsabilidade do sujeito passivo posteriormente apuradas, mesmo as referentes a períodos compreendidos nesta CERTIDÃO.

A aceitação da presente certidão esta condicionada a verificação de sua validade na internet no endereço: [www.pinhais.pr.gov.br](http://www.pinhais.pr.gov.br) ou no setor tributário da Prefeitura Municipal.

**Observação: Esta Certidão é válida somente para o contribuinte acima.**

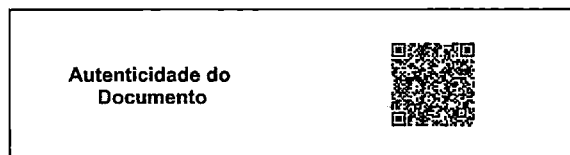

Autenticidade do Documento

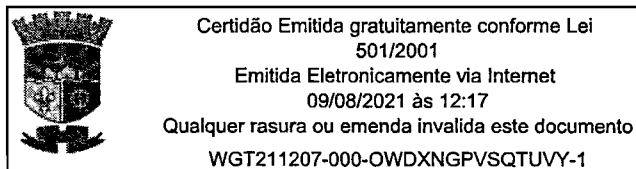

Certidão Emitida gratuitamente conforme Lei 501/2001

Emitida Eletronicamente via Internet

09/08/2021 às 12:17

Qualquer rasura ou emenda invalida este documento

WGT211207-000-OWDXNGPVSQTUVY-1

REPÚBLICA FEDERATIVA DO BRASIL  
ESTADO DA PARAÍBA  
CARTÓRIO AZEVEDO BASTOS  
FUNDADO EM 1888  
PRIMEIRO REGISTRO CIVIL DE NASCIMENTO E ÓBITOS E PRIVATIVO DE CASAMENTOS, INTERDIÇÕES E TUTELAS DA COMARCA DE JOÃO PESSOA  
PESSOA



Av. Epitácio Pessoa, 1145 Bairro dos Estados 58030-00, João Pessoa PB  
Tel.: (83) 3244-5404 / Fax: (83) 3244-5484  
<http://www.azevedobastos.not.br>  
E-mail: [cartorio@azevedobastos.not.br](mailto:cartorio@azevedobastos.not.br)



### DECLARAÇÃO DE SERVIÇO DE AUTENTICAÇÃO DIGITAL

O Bel. Válber Azevêdo de Miranda Cavalcanti, Oficial do Primeiro Registro Civil de Nascimentos e Óbitos e Privativo de Casamentos, Interdições e Tutelas com atribuição de autenticar e reconhecer firmas da Comarca de João Pessoa Capital do Estado da Paraíba, em virtude de Lei, etc...

DECLARO ainda que, para garantir transparência e segurança jurídica de todos os atos oriundos da atividade Notarial e Registral no Estado da Paraíba, foi instituído pela Lei nº 10.132, de 06 de novembro de 2013, a aplicação obrigatória de um Selo Digital de Fiscalização Extrajudicial em todos os atos de notas e registro, composto de um código único (por exemplo: Selo Digital: ABC12345-X1X2) e dessa forma, cada autenticação processada pela nossa Serventia pode ser verificada e confirmada tantas vezes quanto for necessário através do site do Tribunal de Justiça do Estado da Paraíba, endereço <https://corregedoria.tjpb.jus.br/selo-digital/>.

A autenticação digital do documento faz prova de que, na data e hora em que ela foi realizada, a empresa EQUIMED EQUIPAMENTOS MEDICOS HOSPITALARES LTDA tinha posse de um documento com as mesmas características que foram reproduzidas na cópia autenticada, sendo da empresa EQUIMED EQUIPAMENTOS MEDICOS HOSPITALARES LTDA a responsabilidade, única e exclusiva, pela idoneidade do documento apresentado a este Cartório.

Nesse sentido, declaro que a EQUIMED EQUIPAMENTOS MEDICOS HOSPITALARES LTDA assumiu, nos termos do artigo 8º, §1º, do Decreto nº 10.278/2020, que regulamentou o artigo 3º, inciso X, da Lei Federal nº 13.874/2019 e o artigo 2º-A da Lei Federal 12.682/2012, a responsabilidade pelo processo de digitalização dos documentos físicos, garantindo perante este Cartório e terceiros, a sua autoria e integridade.

De acordo com o disposto no artigo 2º-A, §7º, da Lei Federal nº 12.682/2012, o documento em anexo, identificado individualmente em cada Código de Autenticação Digital<sup>1</sup> ou na referida sequência, poderá ser reproduzido em papel ou em qualquer outro meio físico.

Esta DECLARAÇÃO foi emitida em **19/02/2021 07:35:26 (hora local)** através do sistema de autenticação digital do Cartório Azevedo Bastos, de acordo com o Art. 1º, 10º e seus §§ 1º e 2º da MP 2200/2001, como também, o documento eletrônico autenticado contendo o Certificado Digital do titular do Cartório Azevedo Bastos, poderá ser solicitado diretamente à empresa EQUIMED EQUIPAMENTOS MEDICOS HOSPITALARES LTDA ou ao Cartório pelo endereço de e-mail [autentica@azevedobastos.not.br](mailto:autentica@azevedobastos.not.br) Para informações mais detalhadas deste ato, acesse o site <https://autdigital.azevedobastos.not.br> e informe o Código de Autenticação Digital

Esta Declaração é válida por **tempo indeterminado** e está disponível para consulta em nosso site.

<sup>1</sup>Código de Autenticação Digital: 153321802212307653167-1

<sup>2</sup>Legislações Vigentes: Lei Federal nº 8.935/94, Lei Federal nº 10.406/2002, Medida Provisória nº 2200/2001, Lei Federal nº 13.105/2015, Lei Estadual nº 8.721/2008, Lei Estadual nº 10.132/2013, Provimento CGJ Nº 003/2014 e Provimento CNJ Nº 100/2020.

O referido é verdade, dou fé.

#### CHAVE DIGITAL

00005b1d734fd94f057f2d69fe6bc05b887ed98bc8c6168d7cc437724f318109b440d47f7bbcd4670ce3a9acc16874b3a423aa7f5b27676aa5d12170530fa76f3259448026472bf01c91b755d70608dc



Presidência da República  
Casa Civil  
Medida Provisória Nº 2.200-2,  
de 24 de agosto de 2001.



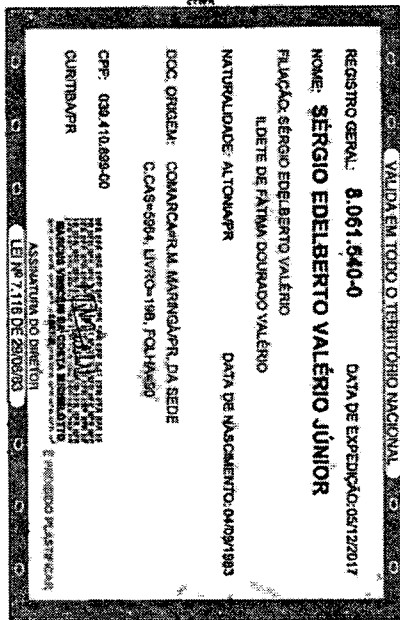
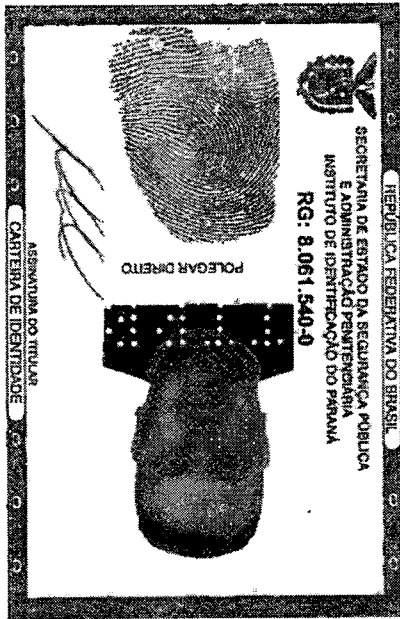

8561701574

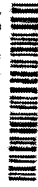

17.480.317-8

17.480.317-8

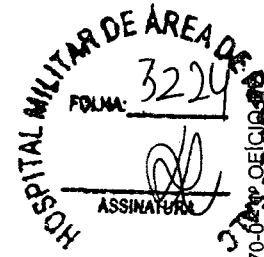

Confira os dados do ato em: <https://selodigital.tjpb.jus.br> ou Consulte o Documento em: <https://azevedobastos.not.br/documento/153321802212307653167>



CARTÓRIO

Autenticação Digital Código: 153321802212307653167-1  
 Data: 18/02/2021 18:12:13  
 Valor Total do Ato: R\$ 4,66  
 Selo Digital Tipo Normal C: ALE48594-ICFS



Cartório Azevedo Bastos  
 Av. Presidente Epitácio Pessoa - 1145  
 Bairro dos Estados, João Pessoa - PB  
 (83) 3244-5404 - cartorio@azevedobastos.not.br  
<https://azevedobastos.not.br>

Válber Azevedo de M. Cavalcanti  
 Titular



TJPB

O presente documento digital foi conferido com o original e assinado digitalmente por LADY DIANA REGIS DE OLIVEIRA, em quinta-feira, 18 de fevereiro de 2021 18:40:45 GMT-03:00, CNS: 06.870-02 nº DE CUIA: 3224  
 REGISTRO CIVIL DAS PESSOAS NATURAIS E TABELIONATO DE NOTAS/PB, nos termos da medida provisória N. 2.200-2 de 24 de agosto de 2001. Sua autenticidade deverá ser confirmada no endereço eletrônico [www.cenad.org.br/autenticidade](http://www.cenad.org.br/autenticidade). O presente documento digital pode ser convertido em papel por meio de autenticação no Tabelionato de Notas. Provisamento nº 100/2020 CNJ - artigo 22.



PODER JUDICIÁRIO  
JUSTIÇA DO TRABALHO



## CERTIDÃO NEGATIVA DE DÉBITOS TRABALHISTAS

Nome: EQUIMED EQUIPAMENTOS MEDICOS HOSPITALARES LTDA (MATRIZ E FILIAIS)

CNPJ: 38.408.899/0001-59

Certidão nº: 16831967/2021

Expedição: 28/05/2021, às 10:38:06

Validade: 23/11/2021 - 180 (cento e oitenta) dias, contados da data de sua expedição.

Certifica-se que **EQUIMED EQUIPAMENTOS MEDICOS HOSPITALARES LTDA (MATRIZ E FILIAIS)**, inscrito(a) no CNPJ sob o nº **38.408.899/0001-59**, **NÃO CONSTA** do Banco Nacional de Devedores Trabalhistas.

Certidão emitida com base no art. 642-A da Consolidação das Leis do Trabalho, acrescentado pela Lei nº 12.440, de 7 de julho de 2011, e na Resolução Administrativa nº 1470/2011 do Tribunal Superior do Trabalho, de 24 de agosto de 2011.

Os dados constantes desta Certidão são de responsabilidade dos Tribunais do Trabalho e estão atualizados até 2 (dois) dias anteriores à data da sua expedição.

No caso de pessoa jurídica, a Certidão atesta a empresa em relação a todos os seus estabelecimentos, agências ou filiais.

A aceitação desta certidão condiciona-se à verificação de sua autenticidade no portal do Tribunal Superior do Trabalho na Internet (<http://www.tst.jus.br>).

Certidão emitida gratuitamente.

### INFORMAÇÃO IMPORTANTE

Do Banco Nacional de Devedores Trabalhistas constam os dados necessários à identificação das pessoas naturais e jurídicas inadimplentes perante a Justiça do Trabalho quanto às obrigações estabelecidas em sentença condenatória transitada em julgado ou em acordos judiciais trabalhistas, inclusive no concernente aos recolhimentos previdenciários, a honorários, a custas, a emolumentos ou a recolhimentos determinados em lei; ou decorrentes de execução de acordos firmados perante o Ministério Público do Trabalho ou Comissão de Conciliação Prévia.

**FILTROS APLICADOS:**

Período de: 01/01/2021

Período até: 01/12/2021

Favorecido: 38.408.899/0001-59 - EQUIMED EQUIPAMENTOS MEDICOS HOSPITALARES LTDA

Fase da Despesa: Pagamento

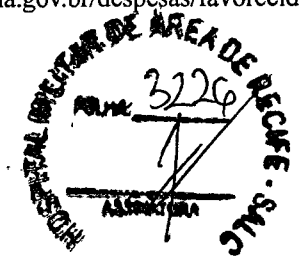

CONS

LIV

Dados atualizados até: 21/02/2022

DATA	DOCUMENTO	LOCALIDADE DE APLICAÇÃO DO RECURSO	FASE DA DESPESA	ESPÉCIE	FAVORECIDO
24/11/2021	2021OB802306	0031 - NO ESTADO DE MINAS GERAIS	Pagamento	Original	38.408.8 EQUIME EQUIPA MEDICO HOSPITA
15/12/2021	2021OB801235	0001 - NACIONAL	Pagamento	Original	38.408.8 EQUIME EQUIPA MEDICO HOSPITA
21/02/2022	2022OB800269	7002 - Sem informação	Pagamento	Original	38.408.8 EQUIME EQUIPA MEDICO HOSPITA
20/12/2021	2021OB804665	6500 - Sem informação	Pagamento	Original	38.408.8 EQUIME EQUIPA MEDICO HOSPITA
24/11/2021	2021OB802291	0031 - NO ESTADO DE MINAS GERAIS	Pagamento	Original	38.408.8 EQUIME EQUIPA MEDICO HOSPITA
30/12/2021	2021OB805671	0053 - NO DISTRITO FEDERAL	Pagamento	Original	38.408.8 EQUIME EQUIPA MEDICO HOSPITA
28/12/2021	2021OB803067	0029 - NO ESTADO DA BAHIA	Pagamento	Original	38.408.8 EQUIME EQUIPA MEDICO HOSPITA
21/10/2021	2021OB800726	0001 - NACIONAL	Pagamento	Original	38.408.8 EQUIME EQUIPA MEDICO HOSPITA
27/10/2021	2021OB817795	Sem informação	Pagamento	Original	38.408.8 EQUIME EQUIPA MEDICO HOSPITA

DATA	DOCUMENTO	LOCALIDADE DE APLICAÇÃO DO RECURSO	FASE DA DESPESA	ESPÉCIE	FAVORECIDO
03/02/2022	2022OB800151	0015 - NO ESTADO DO PARÁ	Pagamento	Original	38.408.8 EQUIPE EQUIPAI MEDICO HOSPITA
26/01/2022	2022OB800250	0035 - NO ESTADO DE SÃO PAULO	Pagamento	Original	38.408.8 EQUIPE EQUIPAI MEDICO HOSPITA
03/12/2021	2021OB804333	6500 - Sem informação	Pagamento	Original	38.408.8 EQUIPE EQUIPAI MEDICO HOSPITA
30/12/2021	2021OB805014	6500 - Sem informação	Pagamento	Original	38.408.8 EQUIPE EQUIPAI MEDICO HOSPITA
09/12/2021	2021OB804522	6500 - Sem informação	Pagamento	Original	38.408.8 EQUIPE EQUIPAI MEDICO HOSPITA
09/11/2021	2021OB801962	0001 - NACIONAL	Pagamento	Original	38.408.8 EQUIPE EQUIPAI MEDICO HOSPITA

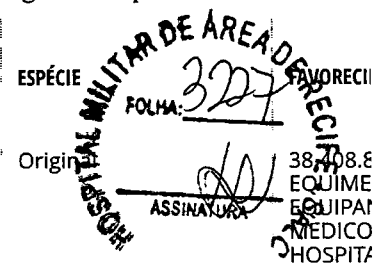

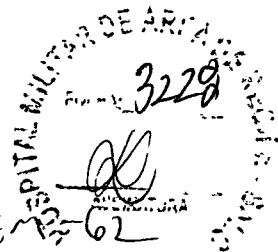

**HOSPITAL MILITAR DE ÁREA DE RECIFE  
HABILITAÇÃO DE PREGÃO ELETRÔNICO  
CHECK LIST HABILITAÇÃO HMAR  
Atualização 07/02/2019**

ITEM  
62

HABILITADO

PREGÃO ELETRÔNICO: 33, 2022  
CNPJ: 31499 939 , 0001 - 76  
EMPRESA: MER COM - EQUIP. CIRELLI

Como condição prévia ao exame da documentação de habilitação do licitante detentor da proposta classificada em primeiro lugar, o Pregoeiro verificará o eventual descumprimento das condições de participação, especialmente quanto à existência de sanção que impeça a participação no certame ou a futura contratação, mediante a consulta aos seguintes cadastros:

- (X) 01. SICAF;
  - (X) 01.1 RECEITA FEDERAL e PGFN (INSS)
  - (X) 01.2 FGTS
  - (X) 01.3 TRABALHISTA
  - (X) 01.4 RECEITA ESTADUAL
  - (X) 01.5 RECEITA MUNICIPAL
  - (X) 01.6 BALANÇO\* ou SICAF nível VI
  - ( ) 01.7 Consta Impedimento de Licitar ABRANGÊNCIA: Nada Consta

- EPP
- 02. Microempresa (ME) ou Empresa de Pequeno Porte (EPP): (X) SIM ( ) NÃO
- 03. Apresentou Declaração de ME/EPP: ( ) SIM (X) NÃO
- 04. Concorreu a itens exclusivos para ME/EPP ou Cota Reservada para ME/EPP: (X) SIM ( ) NÃO
- 05. Foi convocada para Desempate de ME/EPP, usufruindo de benefício de ME/EPP: ( ) SIM (X) NÃO
- 06. Portal da Transparência, Valores Recebidos: R\$ 402.890,10 no 2021
- 04. Receita Bruta Anual no Balanço Patrimonial: R\$ 3.899.533,37
- 05. Simples Nacional, Consulta Optante: ( ) SIM ( ) NÃO

- (X) 06. Relatório Nível I Credenciamento (PARAMETRIZADA DE FORNECEDORES) IDENTIFICAÇÃO DOS REPRESENTANTES DA EMPRESA
- (X) 07. Cadastro Nacional de Empresas Inidôneas e Suspensas – CEIS, mantido pela Controladoria-Geral da União;
- (X) 08. Cadastro Nacional de Condenações Cíveis por Atos de Improbidade Administrativa, mantido pelo Conselho Nacional de Justiça;
- (X) 09. Lista de Inidôneos, mantida pelo Tribunal de Contas da União – TCU;
- (X) 10. CADIN
- (X) 11. ATESTADO DE CAPACIDADE TÉCNICA
- (X) 12. CERTIDÃO DE FALÊNCIA OU RECUPERAÇÃO JUDICIAL (Caso não tenha NÍVEL VI do SICAF)
- ( ) 13. PROPOSTA DE PREÇOS ATUALIZADA.
- ( ) 14. RUBRICA DO PREGOEIRO NAS FOLHAS.

Conforme OBJETO/TERMO DE REFERÊNCIA: - [SE FOR O CASO PARA O OBJETO EM QUESTÃO]

- (- ) LICENÇA SANITÁRIA (SFC)
- (X) ALVARÁ DE FUNCIONAMENTO (SFC)
- (- ) REGISTRO DA ANVISA DO ITEM ((SFC)
- (- ) CERTIDÃO DE REGULARIDADE DO CONSELHO FEDERAL/REGIONAL DE FARMÁCIA (SFC)

Pregoeiro Oficial do Hospital Militar de Área de Recife



Ministério da Economia  
Secretaria Especial de Desburocratização, Gestão e Governo Digital  
Secretaria de Gestão

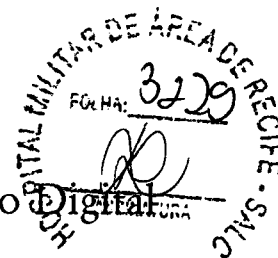

Sistema de Cadastramento Unificado de Fornecedores - SICAF

**Declaração**

Declaramos para os fins previstos na Lei nº 8.666, de 1993, conforme documentação registrada no SICAF, que a situação do fornecedor no momento é a seguinte:

**Dados do Fornecedor**

CNPJ: 31.499.939/0001-76 DUNS®: 946762794  
Razão Social: M.K.R. COMERCIO DE EQUIPAMENTOS EIRELI  
Nome Fantasia: M.K.R.  
Situação do Fornecedor: Credenciado Data de Vencimento do Cadastro: 29/09/2022  
Natureza Jurídica: EMPRESA INDIVIDUAL DE RESPONSABILIDADE LIMITADA (DE NATUREZA EMPRESÁRIA)  
MEI: Não  
Porte da Empresa: Empresa de Pequeno

**Ocorrências e Impedimentos**

Ocorrência: Consta  
Impedimento de Licitar: Nada Consta  
Ocorrências Impeditivas indiretas: Nada Consta  
Vínculo com "Serviço Público": Nada Consta

**Níveis cadastrados:**

**I - Credenciamento**

**II - Habilitação Jurídica**

**III - Regularidade Fiscal e Trabalhista Federal**

Receita Federal e PGFN Validade: 23/08/2022  
FGTS Validade: 25/03/2022  
Trabalhista (<http://www.tst.jus.br/certidao>) Validade: 30/08/2022

**IV - Regularidade Fiscal Estadual/Distrital e Municipal**

Receita Estadual/Distrital Validade: 02/04/2022  
Receita Municipal Validade: 02/04/2022

**V - Qualificação Técnica**

**VI - Qualificação Econômico-Financeira**

Validade: 31/05/2022

Emitido em: 08/03/2022 15:21

CPF: 286.980.768-66 Nome: TOMAZ ANTONIO FERNANDES RIBEIRO

Ass: \_\_\_\_\_



03/03/2022

0055500599

**PODER JUDICIÁRIO**  
**TRIBUNAL DE JUSTIÇA DO ESTADO DE SÃO PAULO**  
**CERTIDÃO ESTADUAL DE DISTRIBUIÇÕES CÍVEIS**

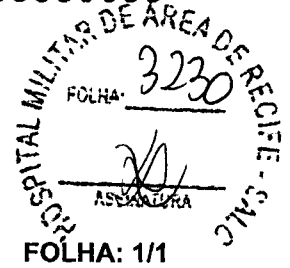

**CERTIDÃO Nº: 5590752**

A autenticidade desta certidão poderá ser confirmada pela internet no site do Tribunal de Justiça.

A Diretoria de Serviço Técnico de Informações Cíveis do(a) Comarca de São Paulo - Capital, no uso de suas atribuições legais,

**CERTIFICA E DÁ FÉ** que, pesquisando os registros de distribuições de **PEDIDOS DE FALÊNCIA, CONCORDATAS, RECUPERAÇÕES JUDICIAIS E EXTRAJUDICIAIS**, anteriores a 02/03/2022, verificou **NADA CONSTAR** como réu/requerido/interessado em nome de: \*\*\*\*\*

**M.K.R. COMERCIO DE EQUIPAMENTOS EIRELI**, CNPJ: 31.499.939/0001-76, conforme indicação constante do pedido de certidão.\*\*\*\*\*

Esta certidão não aponta ordinariamente os processos em que a pessoa cujo nome foi pesquisado figura como autor (a). São apontados os feitos com situação em tramitação já cadastrados no sistema informatizado referentes a todas as Comarcas/Foros Regionais e Distritais do Estado de São Paulo.

A data de informatização de cada Comarca/Foro pode ser verificada no Comunicado SPI nº 22/2019.

Esta certidão considera os feitos distribuídos na 1ª Instância, mesmo que estejam em Grau de Recurso.

Não existe conexão com qualquer outra base de dados de instituição pública ou com a Receita Federal que verifique a identidade do NOME/RAZÃO SOCIAL com o CPF/CNPJ. A conferência dos dados pessoais fornecidos pelo pesquisado é de responsabilidade exclusiva do destinatário da certidão.

A certidão em nome de pessoa jurídica considera os processos referentes à matriz e às filiais e poderá apontar feitos de homônimos não qualificados com tipos empresariais diferentes do nome indicado na certidão (EIRELI, S/C, S/S, EPP, ME, MEI, LTDA).

Esta certidão só tem validade mediante assinatura digital.

Esta certidão é sem custas.

São Paulo, 3 de março de 2022.

PEDIDO Nº:

0055500599





08/02/2022

0054919808

**PODER JUDICIÁRIO**  
**TRIBUNAL DE JUSTIÇA DO ESTADO DE SÃO PAULO**  
**CERTIDÃO ESTADUAL DE DISTRIBUIÇÕES CÍVEIS**



**CERTIDÃO Nº: 5049175**

**FOLHA: 1/1**

A autenticidade desta certidão poderá ser confirmada pela internet no site do Tribunal de Justiça.

A Diretoria de Serviço Técnico de Informações Cíveis do(a) Comarca de São Paulo - Capital, no uso de suas atribuições legais,

**CERTIFICA E DÁ FÉ** que, pesquisando os registros de distribuições de **PEDIDOS DE FALÊNCIA, CONCORDATAS, RECUPERAÇÕES JUDICIAIS E EXTRAJUDICIAIS**, anteriores a 07/02/2022, verificou **NADA CONSTAR** como réu/requerido/interessado em nome de: \*\*\*\*\*

**M.K.R. COMERCIO DE EQUIPAMENTOS EIRELI**, CNPJ: 31.499.939/0001-76, conforme indicação constante do pedido de certidão.\*\*\*\*\*

Esta certidão não aponta ordinariamente os processos em que a pessoa cujo nome foi pesquisado figura como autor (a). São apontados os feitos com situação em tramitação já cadastrados no sistema informatizado referentes a todas as Comarcas/Foros Regionais e Distritais do Estado de São Paulo.

A data de informatização de cada Comarca/Foro pode ser verificada no Comunicado SPI nº 22/2019.

Esta certidão considera os feitos distribuídos na 1ª Instância, mesmo que estejam em Grau de Recurso.

Não existe conexão com qualquer outra base de dados de instituição pública ou com a Receita Federal que verifique a identidade do NOME/RAZÃO SOCIAL com o CPF/CNPJ. A conferência dos dados pessoais fornecidos pelo pesquisado é de responsabilidade exclusiva do destinatário da certidão.

A certidão em nome de pessoa jurídica considera os processos referentes à matriz e às filiais e poderá apontar feitos de homônimos não qualificados com tipos empresariais diferentes do nome indicado na certidão (EIRELI, S/C, S/S, EPP, ME, MEI, LTDA).

Esta certidão só tem validade mediante assinatura digital.

Esta certidão é sem custas.

São Paulo, 8 de fevereiro de 2022.

PEDIDO Nº: **0054919808**



**M.K.R. Comercio de Equipamentos Eireli - EPP**

C.N.P.J 31.499.939/0001-76

HOSPITAL MILITAR DE AREA DE RECIFE - SAAC  
 FOLHA: 323  
 ASSINATURA

ORÇ. Nº	748/2021
AO	HOSPITAL MILITAR DE AREA DE RECIFE - PE
LICITAÇÃO:	PREGÃO ELETRONICO Nº 033/2021
PROCESSO:	64583.004869/2021-35
DATA:	12/08/2021 // REV. 07/03/2022
HORA:	09h00min

PROPONENTE:

**M.K.R. COMERCIO DE EQUIPAMENTOS EIRELI EPP****RUA: MARECHAL MASCARENHAS DE MORAES, Nº 88, SALA B****ARAÇATUBA/SP. CEP. 16075-370 CNPJ 31.499.939/0001-76****INSCRIÇÃO ESTADUAL N.º 177.427.143.110 INSC. MUNICIPAL 88483****RESPONSÁVEL PELO REGISTRO – JUNTA COMERCIAL DATA DO REGISTRO – 13/09/2018****NUMERO DO REGISTRO 35602258561 FONE – 18 - 36212782****E-MAIL – licitacao2@kcrequipamentos.com.br****OBJETO SOCIAL – COMERCIO DE EQUIPAMENTOS**

Prezados Senhores,

Apresentamos nossa proposta para o fornecimento do (s) equipamento (s) abaixo discriminado, conforme edital:

**OBJETO DA LICITAÇÃO: AQUISIÇÃO DE EQUIPAMENTOS MÉDICOS, ODONTOLÓGICOS E HOSPITALARES - PAASEx 2022**

ITEM	QTDE	UNID.	DESCRIÇÃO / MARCA / MODELO	PREÇO UN. (R\$)	PREÇO TOTAL (R\$)
62	01	UN	Guincho hospitalar com capacidade de levante de 200 kg a 300 Kg para transferência. Autonomia de até 10 dias, ampla variação de regulagens na coluna e alteração com acionamento mecânico na abertura da base e elétrico; célula digital de carga (dinamômetro). Informações Técnicas: chassis em aço carbono tubular; totalmente desmontável; regulagens de altura, de ângulo de levante, de abertura dos pés e regulagem de caster; dinamômetro para pesagem do usuário; pintura eletrostática a pó; rodízios dianteiros dupla carreira 4" x 2"; rodízios traseiros 4"x 2" com freio, rolamentados, giratórios, maciços com banda em PVC flexível; selete confeccionada em malha e nylon, revestida em poliuretano com regulagem de fixação em três pontos; apoio de cabeça em vinil acolchoado com regulagem; drive microprocessado de 15A com indicador de carga luminoso; comando remoto por cabo com chave de reversão de sentido e indicação luminosa de funcionamento; abertura com atuador linear elétrico 24V 150W PM; levante com atuador linear elétrico de 24V 250W PM; duas baterias de 12V x 7A com autonomia para 80 acionamentos; carregador de baterias bivolt 24V x 2A 110V – 240V; três pontos de regulagem; capacidade de carga de até 300 Kg; variação da altura total: de 1.71m fechado até 2.71m aberto; variação da largura total: de 0.79m fechado até 1.85m aberto; comprimento da base 1.30m; peso total 90 Kg. <b>MARCA: LIDER, FABRICANTE LIDER BALANÇAS, MODELO: BT300 CAPACIDADE 300KG PROCEDÊNCIA NACIONAL CERTIFICADA, APROVADA E AFERIDA PELO IPEM/INMETRO.</b>	R\$ 7.182,00	R\$ 7.182,00
63	01	UN	Guincho hospitalar com capacidade de levante de 200 kg a 300 Kg para transferência. Autonomia de até 10 dias, ampla variação de regulagens na coluna e alteração com acionamento mecânico na abertura da base e elétrico; célula digital de carga (dinamômetro). Informações Técnicas: chassis em aço carbono tubular; totalmente desmontável; regulagens de altura, de ângulo de levante, de abertura dos pés e regulagem de caster; dinamômetro para pesagem do usuário; pintura eletrostática a pó; rodízios dianteiros dupla carreira 4" x 2"; rodízios traseiros 4"x 2" com freio, rolamentados, giratórios, maciços com banda em PVC flexível; selete confeccionada em malha e nylon, revestida em poliuretano com regulagem de fixação em três pontos; apoio de cabeça em vinil	R\$ 7.182,00	R\$ 7.182,00

# M.K.R. Comercio de Equipamentos Eireli - EPP

C.N.P.J 31.499.939/0001-76

MILITAR DE ÁREA DE RECIFE - SAIC  
FOLHA: 3237  
ASSINATURA

			acolchoado com regulagem; drive microprocessado de 15A com indicador de carga luminoso; comando remoto por cabo com chave de reversão de sentido e indicação luminosa de funcionamento; abertura com atuador linear elétrico 24V 150W PM; levante com atuador linear elétrico de 24V 250W PM; duas baterias de 12V x 7A com autonomia para 80 acionamentos; carregador de baterias bivolt 24V x 2A 110V – 240V; três pontos de regulagem; capacidade de carga de até 300 Kg; variação da altura total: de 1.71m fechado até 2.71m aberto; variação da largura total: de 0.79m fechado até 1.85m aberto; comprimento da base 1.30m; peso total 90 Kg. <b>MARCA: LIDER, FABRICANTE LIDER BALANÇAS, MODELO: BT300 CAPACIDADE 300KG PROCEDÊNCIA NACIONAL CERTIFICADA, APROVADA E AFERIDA PELO IPEM/INMETRO.</b>		
121	04	UN	Balança eletrônica, capacidade pesagem: 300 kg, voltagem: 110/220 v, características adicionais: plataforma em chapa aço pintado, célula de carga, tipo: digital, número dígitos: 6, dimensões: 60 x 60 cm. <b>MARCA: LIDER, FABRICANTE LIDER BALANÇAS, MODELO: B520 CAPACIDADE 300KG DIVISÃO 50G PLATAFORMA 60X60 CM PROCEDÊNCIA NACIONAL CERTIFICADA, APROVADA E AFERIDA PELO IPEM/INMETRO.</b>	R\$ 1.056,00	R\$ 4.224,00
122	04	UN	Balança eletrônica, capacidade pesagem: 300 kg, voltagem: 110/220 v, características adicionais: plataforma em chapa aço pintado, célula de carga, tipo: digital, número dígitos: 6, dimensões: 60 x 60 cm. <b>MARCA: LIDER, FABRICANTE LIDER BALANÇAS, MODELO: B520 CAPACIDADE 300KG DIVISÃO 50G PLATAFORMA 60X60 CM PROCEDÊNCIA NACIONAL CERTIFICADA, APROVADA E AFERIDA PELO IPEM/INMETRO.</b>	R\$ 1.056,00	R\$ 4.224,00

**VALOR TOTAL POR EXTENSO – R\$ 22.812,00 (VINTE E DOIS MIL OITOCENTOS E DOZE REAIS)**

**PRAZO DE VALIDADE DA PROPOSTA 180** (cento e oitenta) dias, a contar da data de sua apresentação.  
**PAGAMENTO** até o vencimento da fatura, que deve ser o último dia útil do mês subsequente ao da assinatura do Termo de Recebimento Definitivo, contados a partir do recebimento da Nota Fiscal ou Fatura  
**ENTREGA 30** (trinta) dias corridos após emissão de empenho.  
**GARANTIA 12** meses a contar da entrega na unidade requisitante.

### LOCAIS DE ENTREGA:

Rua do Hospício, 563, Boa Vista, Recife-PE, CEP: 50050-050

**E-MAIL PARA ENVIO DA NOTA DE EMPENHO/ORDEM DE FORNECIMENTO:**  
[licitacao2@kcrequipamentos.com.br](mailto:licitacao2@kcrequipamentos.com.br) **Obs. Acaso não receber a confirmação de recebimento do email em 24 hs. entrar em contato por telefone.**

### Termo de Garantia

Toda a assistência técnica necessária durante a garantia, desde que usados adequadamente e de acordos com as especificações contidas no manual de usuário, contra defeitos de fabricação sendo peças e mão de obra para supostas correções dentro do período de garantia conforme condições editalícias.

**ASSISTÊNCIA TÉCNICA LOCAL: CENTRO COMERCIAL DAS BALANÇAS CIDADE: RECIFE-PE RUA: VIDAL DE NEGREIROS Nº 256 BAIRRO: SAO JOSÉ CEP: 50020480 TEL: 81 – 3224 0792**

### DADOS BANCARIOS

BANCO DO BRASIL – Araçatuba – SP AGÊNCIA 7646-5 CONTA CORRENTE: 104-X MKR COMERCIO DE EQUIPAMENTOS EIRELI – EPP

### Impostos e reajuste

**ICMS = 18% (INCLUSO NO PREÇO) IPI = 0,00 % - ISENTO**  
Os preços são fixos e irremovíveis.

### Transporte

**CIF – POR CONTA DA MKR**

EDITAL Nº 01/2022 DE ÁREA DE RECEITA - SALIC  
FOLHA: 323/4  
ASSINATURA

**Disposições Finais**

- Declaração de que o proponente cumpre plenamente os requisitos de habilitação e que sua Proposta de Preços está em conformidade com as exigências do instrumento convocatório (edital);
- Declaramos que o produto ofertado é de primeira linha e atende integralmente a todas as especificações exigidas no edital e seus anexos;
- Declaramos conhecer e nos submeter a todas as cláusulas, condições e obrigações estabelecidas no edital de licitação e seus anexos e ainda que nossa proposta atende integralmente as especificações contidas no edital.
- Declaramos que conhecemos e nos submeter a todas as estipulações estabelecidas no ato convocatório do certame, bem como as disposições da Lei nº. 8666/93 e Lei nº 10.520/2002, Leis Complementares nº. 123/06 e 127/07, que rege o presente.
- Declaramos estarem inclusos todos os custos e despesas, tais como diretos e indiretos, tributos incidentes, taxa de administração, materiais, serviços, encargos sociais e trabalhistas, seguros, embalagens, lucro, frete, carga e descarga, instalação e treinamento se constante em edital e outros necessários ao cumprimento integral do objeto desta licitação.
- Declaramos fornecer juntamente com o equipamento manuais de operação elaborados conforme normas técnicas e em Português.
- Declaramos que, estamos enquadradas no Regime de tributação de Microempresa e Empresa de Pequeno Porte, conforme estabelece o artigo 3º da Lei Complementar 123, de 14 de dezembro de 2006 E NÃO SOMOS OPTANTES PELO SIMPLES NACIONAL.
- Garantimos assistência técnica local qualificada e especializada na vigência do prazo de garantia, sem ônus para administração, conforme condições estabelecidas no edital de licitação e seus anexos e ainda assistência técnica permanente após o período de garantia.
- Declaramos que o produto – balança é isento de Registro Ministério da Saude/Anvisa> Produto pois é considerado não classificado para saúde pela ANVISA, segundo RDC nº 260 e NOTA TÉCNICA Nº 03/2012/GQUIP/GGTPS/ANVISA.

Caso nos seja adjudicado o item, **COMPROMETEMO-NOS A ASSINAR A ATA/TERMO DE CONTRATO** e segue os dados pessoais do contato (responsável) e representante legal /**PROCURADORA** da empresa que assinará o ata/Termo de Contrato:

**NOME: KAREN CRISTIANE RIBEIRO STANICHESKI DATA DE NASC. 21/03/1979**  
**NACIONALIDADE: BRASILEIRA ESTADO CIVIL: CASADA PROFISSÃO: EMPRESÁRIA**  
**RG: 27.601.293-8 SSP/SP emissão – 14/04/2015 CPF: 277.277.558-50**  
**DOMICÍLIO: R. ARY VILELA MARTINS, 294 HABIANA - ARAÇATUBA/SP**  
**TELEFONE/FAX: 18 – 3621 2782 CEP: 16052-900 E-MAIL: [licitacao2@kcrequipamentos.com.br](mailto:licitacao2@kcrequipamentos.com.br)**

Araçatuba, (SP), 07 de março de 2022.

**M.K.R. Comercio de Equipamentos Eireli - EPP.**  
**KAREN CRISTIANE RIBEIRO STANICHESKI**  
**CARGO: PROCURADORA/REPRESENTANTE LEGAL**  
**CPF: 277.277.558-50 RG: 27.601.293-8 SSP/SP**

## DEMONSTRAÇÃO DE RESULTADO DO EXERCÍCIO

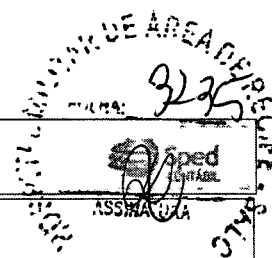

**Entidade:** M.K.R. COMERCIO DE EQUIPAMENTOS EIRELI  
**Período da Escrituração:** 01/01/2020 a 31/12/2020 **CNPJ:** 31.499.939/0001-76  
**Número de Ordem do Livro:** 3  
**Período Selecionado:** 01 de Janeiro de 2020 a 31 de Dezembro de 2020

Descrição	Nota	Saldo anterior	Saldo atual
<b>RECEITA BRUTA DE COMERCIALIZAÇÃO</b>			<b>R\$ 3.899.533,37</b>
Receita Bruta de Comercialização			R\$ 3.899.533,37
<b>(-) DEDUÇÕES DE RECEITA</b>			<b>R\$ (519.721,94)</b>
(-) (-) Devoluções de Vendas			R\$ (47.418,32)
(-) (-) ICMS s/ Vendas			R\$ (339.526,03)
(-) (-) PIS			R\$ (24.025,63)
(-) (-) COFINS			R\$ (108.751,96)
<b>(-) CUSTO MERCADORIA VENDIDA</b>			<b>R\$ (1.500.656,01)</b>
(-) Custo da Mercadoria Vendida			R\$ (1.500.656,01)
<b>(-) DESPESAS OPERACIONAIS</b>			<b>R\$ (479.793,43)</b>
(-) Fretes e Carretos			R\$ (169.548,50)
(-) Comissões e Encargos			R\$ (52.623,73)
(-) Despesas com Pessoal			R\$ (15.012,00)
(-) Despesas Gerais			R\$ (13.679,78)
(-) Despesas Tributárias			R\$ (228.929,42)
<b>(-) RESULTADO FINANCEIRO</b>			<b>R\$ (11.226,78)</b>
(-) Despesas Financeiras			R\$ (11.712,46)
Receitas Financeiras			R\$ 485,68
<b>(-) IRPJ e CSLL</b>			<b>R\$ (94.963,15)</b>
(-) PROVISÃO PARA IRPJ			R\$ (53.309,04)
(-) PROVISÃO PARA CSLL			R\$ (41.654,11)
<b>LUCRO LÍQUIDO DO EXERCÍCIO</b>			<b>R\$ 1.293.172,06</b>

Este documento é parte integrante de escrituração cuja autenticação se comprova pelo recibo de número 20.BA.F5.A7.C7.3A.BD.A1.AC.EC.79.E8.F2.33.91.B5.30.1C.88.75-2, nos termos do Decreto nº 8.683/2016.

Este relatório foi gerado pelo Sistema Público de Escrituração Digital – Sped

Versão 8.0.4 do Visualizador

Página 1 de 1



Ministério da Economia  
Secretaria Especial de Desburocratização, Gestão e Governo Digital  
Secretaria de Gestão

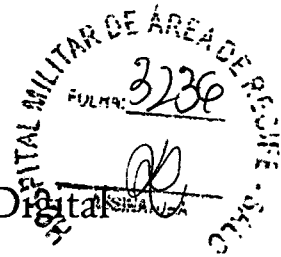

Sistema de Cadastramento Unificado de Fornecedores - SICAF

**Relatório de Credenciamento**

**Dados do Fornecedor**

CNPJ: 31.499.939/0001-76 DUNS®: 946762794  
Razão Social: M.K.R. COMERCIO DE EQUIPAMENTOS EIRELI  
Nome Fantasia: M.K.R.  
Situação do Fornecedor: Credenciado Data de Vencimento do Cadastro: 29/09/2022

**Dados do Nível**

Situação do Nível: Cadastrado

**Dados do Fornecedor**

Porte da Empresa: Empresa de Pequeno Porte  
Natureza Jurídica: EMPRESA INDIVIDUAL DE RESPONSABILIDADE LIMITADA (DE NATUREZA EMPRESÁRIA)  
Capital Social: R\$ 95.400,00 Data de Abertura da Empresa: 13/09/2018  
CNAE Primário: 4789-0/99 - COMÉRCIO VAREJISTA DE OUTROS PRODUTOS NÃO ESPECIFICADOS ANTERIORMENTE

CNAE Secundário 1: 3314-7/10 - MANUTENÇÃO E REPARAÇÃO DE MÁQUINAS E  
CNAE Secundário 2: 3321-0/00 - INSTALAÇÃO DE MÁQUINAS E EQUIPAMENTOS  
CNAE Secundário 3: 4645-1/01 - COMÉRCIO ATACADISTA DE INSTRUMENTOS E MATERIAIS  
CNAE Secundário 4: 4663-0/00 - COMÉRCIO ATACADISTA DE MÁQUINAS E EQUIPAMENTOS  
CNAE Secundário 5: 4664-8/00 - COMÉRCIO ATACADISTA DE MÁQUINAS, APARELHOS E  
CNAE Secundário 6: 4665-6/00 - COMÉRCIO ATACADISTA DE MÁQUINAS E EQUIPAMENTOS  
CNAE Secundário 7: 4744-0/01 - COMÉRCIO VAREJISTA DE FERRAGENS E FERRAMENTAS

**Dados para Contato**

CEP: 16.075-370  
Endereço: RUA MARECHAL MASCARENHAS DE MORAES, 88 - SALA B - PARQUE  
Município / UF: Araçatuba / São Paulo  
Telefone: (18) 21025500 Telefone: (18) 21025502  
E-mail: KCR@KCREQUIPAMENTOS.COM.BR

**Dados do Responsável Legal**

CPF: 214.137.258-56  
Nome: WAGNER STANICHESKI

# Relatório de Credenciamento

## Dados do Responsável pelo Cadastro

CPF: 277.277.558-50  
Nome: KAREN CRISTIANE RIBEIRO STANICHESKI  
E-mail: kcribeiro2016@gmail.com



## Sócios / Administradores

### Dados do Sócio/Administrador 1

CPF: 214.137.258-56 Participação Societária: 100,00%  
Nome: WAGNER STANICHESKI  
Número do Documento: 272216318 Órgão Expedidor: SSPSP  
Data de Expedição: 02/08/1995 Data de Nascimento: 23/09/1976  
Filiação Materna: MARIA PARDINI STANICHESKI  
Estado Civil: Casado(a)

### Dados do Cônjuge/Companheiro(a)

Estrangeiro: Não CPF: 277.277.558-50  
Nome: KAREN CRISTIANE RIBEIRO STANICHESKI  
Carteira de Identidade: 276012938 Órgão Expedidor: SSPSP  
Data de Expedição: 14/04/2015

CEP: 16.052-000  
Endereço: RUA ARY VILLELA MARTINS, 294 - RESIDENCIAL HABIANA  
Município / UF: Araçatuba / São Paulo  
Telefone: (18) 36211398  
E-mail: WAGNERSTAN@YAHOO.COM

## Linhas Fornecimento

### ! Materiais

6625 - INSTRUMENTO DE TESTE E DE MEDIÇÃO DE PROPRIEDADES ELÉTRICAS E ELETRÔNICAS

6670 - ESCALAS E BALANÇAS

### Serviços

14427 - Aferição, Calibração e Medição de Máquinas / Instrumentos / Sensores / Padrões / Equipamentos



Ministério da Economia  
Secretaria Especial de Desburocratização, Gestão e Governo Digital  
Secretaria de Gestão

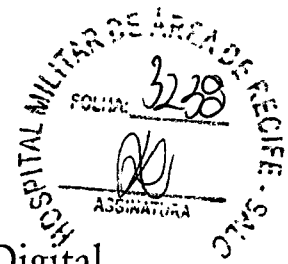

Sistema de Cadastramento Unificado de Fornecedores - SICAF

**Certificado de Registro Cadastral - CRC**

(Emissão conforme art. 17 da Instrução Normativa nº 03, de 26 abril de 2018)

CNPJ: 31.499.939/0001-76  
Razão Social: M.K.R. COMERCIO DE EQUIPAMENTOS EIRELI

Atividade Econômica Principal:

4789-0/99 - COMÉRCIO VAREJISTA DE OUTROS PRODUTOS NÃO ESPECIFICADOS ANTERIORMENTE

Endereço:

RUA MARECHAL MASCARENHAS DE MORAES, 88 - SALA B - PARQUE INDUSTRIAL -  
Araçatuba / São Paulo

Observações:

A veracidade das informações poderá ser verificada no endereço [www.comprasgovernamentais.gov.br](http://www.comprasgovernamentais.gov.br).  
Este certificado não substitui os documentos enumerados nos artigos 28 a 31 da Lei nº 8.666, de 1993.



TRIBUNAL DE CONTAS DA UNIÃO



## Consulta Consolidada de Pessoa Jurídica

Este relatório tem por objetivo apresentar os resultados consolidados de consultas eletrônicas realizadas diretamente nos bancos de dados dos respectivos cadastros. A responsabilidade pela veracidade do resultado da consulta é do Órgão gestor de cada cadastro consultado. A informação relativa à razão social da Pessoa Jurídica é extraída do Cadastro Nacional da Pessoa Jurídica, mantido pela Receita Federal do Brasil.

Consulta realizada em: 16/07/2021 18:42:54

### Informações da Pessoa Jurídica:

Razão Social: **M.K.R. COMERCIO DE EQUIPAMENTOS EIRELI**  
CNPJ: **31.499.939/0001-76**

### Resultados da Consulta Eletrônica:

Órgão Gestor: **TCU**  
Cadastro: **Licitantes Inidôneos**  
Resultado da consulta: **Nada Consta**

Para acessar a certidão original no portal do órgão gestor, clique [AQUI](#).

Órgão Gestor: **CNJ**  
Cadastro: **CNIA - Cadastro Nacional de Condenações Cíveis por Ato de Improbidade Administrativa e Inelegibilidade**  
Resultado da consulta: **Nada Consta**

Para acessar a certidão original no portal do órgão gestor, clique [AQUI](#).

Órgão Gestor: **Portal da Transparência**  
Cadastro: **Cadastro Nacional de Empresas Inidôneas e Suspensas**  
Resultado da consulta: **Nada Consta**

Para acessar a certidão original no portal do órgão gestor, clique [AQUI](#).

Órgão Gestor: **Portal da Transparência**  
Cadastro: **CNEP - Cadastro Nacional de Empresas Punidas**  
Resultado da consulta: **Nada Consta**

Para acessar a certidão original no portal do órgão gestor, clique [AQUI](#).

Obs: A consulta consolidada de pessoa jurídica visa atender aos princípios de simplificação e

racionalização de serviços públicos digitais. Fundamento legal: Lei nº 12.965, de 23 de abril de 2014, Lei nº 13.460, de 26 de junho de 2017, Lei nº 13.726, de 8 de outubro de 2018, Decreto nº 8.638 de 15, de janeiro de 2016.

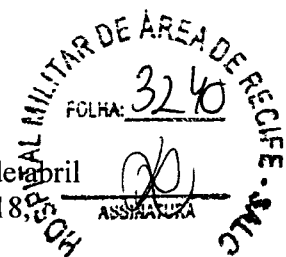



Sistema Integrado  
de Administração Financeira  
do Governo Federal

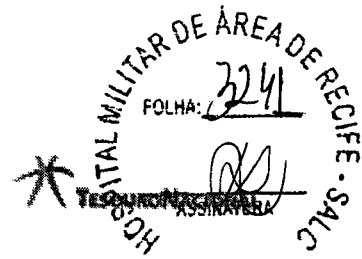

Data e hora da consulta: 07/03/2022 14:11:25

Usuário: 28698076866

### Cadastro Informativo de Créditos Não-Quitados - CADIN

<b>CPF/CNPJ:</b> 31499939	<b>Título:</b> M.K.R. COMERCIO DE EQUIPAMENTOS EIRELI	<b>Situação:</b> Adimplente	<b>Total de Registros:</b> 0 Há até 30 dias: Há mais de 30 dias:
------------------------------	--	--------------------------------	--

Código	Credor	Data/Hora de Inclusão
--------	--------	-----------------------

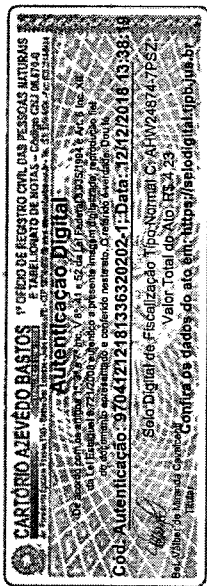

**PREFEITURA MUNICIPAL DE PIRITIBA**

SECRETARIA MUNICIPAL DA SAÚDE

Largo Genésio Pereira Lima, s/n, Centro, 44830-000

Piritiba/Ba – Tel/Fax.: (74) 3628-2123 secsaudepiritiba@hotmail.com

CNPJ 11412164/0001-42

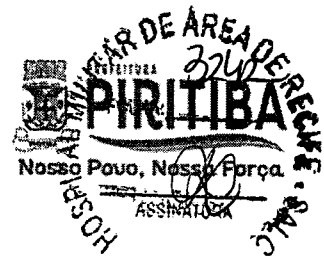

**ATESTADO DE CAPACIDADE TÉCNICA**

Ao **FUNDO MUNICIPAL DE SAUDE DE PIRITIBA**, estabelecida Lgo Genesio Pereira Lima, SN, centro, inscrito no CNPJ 11.412.164/0001-42, vem através deste documento, atestar a idoneidade técnica da empresa **M.K.R COMÉRCIO DE EQUIPAMENTOS EIRELLI**, inscrita no CNPJ sob o CNPJ. n.º **31.499.939/0001-76** e Inscrição Estadual n.º 177.427.143.110, de quem adquirimos 2 unidades de **BALANCA ELETRONICA, MARCA LIDER, MOD. P-200C CAP. 200 KG DIV. 100 G ACO CARBONO 0,30 x 0,40 M LD 1050 NUMERO DE SERIE: 60092 E 60093.**

Atestamos para os devidos fins que os equipamentos acima listados foram fornecidos e instalados pela empresa **M.K.R COMÉRCIO DE EQUIPAMENTOS EIRELLI**, estando atualmente em pleno funcionamento. Atestamos ainda que os mesmos executaram os serviços e venda satisfatoriamente e que os equipamentos atendem todas as funcionalidades descritas e propostas pelo fornecedor de maneira satisfatória e até o presente momento não há fatos que desabonem sua conduta e responsabilidade com as obrigações assumidas.

Para que produza efeito firmamos o presente atestado.

Piritiba, 06 de dezembro de 2018.

Antonio José da Veiga Marcelino  
Secretário de Saúde

Antônio José da V. Marcelino  
Secretário de Saúde  
Decreto: 009/2017

PIRITIBA SECRETARIA MUNICIPAL DE SAÚDE Rua Francisco Horácio Sampaio, s/n. Cep: 44830-000. Piritiba-BA- Tel: 74-3628-2153 CNPJ: 13.795.786/0001-22	Reconheço a firma de <u>Antonio Jose da Veiga Marcelino</u>	<input checked="" type="checkbox"/> Por Semelhança <input type="checkbox"/> Por Autenticidade
	O referido é verdade. Dou fé	
	Piritiba-Ba, <u>12</u> de <u>12</u> de <u>2018</u>	
	<input type="checkbox"/> JULIANE LLYD M ARRUDA TABELIA	Válido com selo Autêntico

REPÚBLICA FEDERATIVA DO BRASIL  
ESTADO DA PARAÍBA  
CARTÓRIO AZEVEDO BASTOS  
FUNDADO EM 1888  
PRIMEIRO REGISTRO CIVIL DE NASCIMENTO E ÓBITOS E PRIVATIVO DE CASAMENTOS, INTERDIÇÕES E TUTELAS DA COMARCA DE JOÃO  
PESSOA



Av. Eptácio Pessoa, 1145 Bairro dos Estados 58030-00, João Pessoa PB  
Tel.: (83) 3244-5404 / Fax: (83) 3244-5484  
<http://www.azevedobastos.not.br>  
E-mail: [cartorio@azevedobastos.not.br](mailto:cartorio@azevedobastos.not.br)



### DECLARAÇÃO DE SERVIÇO DE AUTENTICAÇÃO DIGITAL

O Bel. Válber Azevêdo de Miranda Cavalcanti, Oficial do Primeiro Registro Civil de Nascimentos e Óbitos e Privativo de Casamentos, Interdições e Tutelas com atribuição de autenticar e reconhecer firmas da Comarca de João Pessoa Capital do Estado da Paraíba, em virtude de Lei, etc...

DECLARA para os devidos fins de direito que, o documento em anexo identificado individualmente em cada Código de Autenticação Digital<sup>1</sup> ou na referida sequência, foi autenticado de acordo com as Legislações e normas vigentes<sup>2</sup>.

DECLARO ainda que, para garantir transparência e segurança jurídica de todos os atos oriundos da atividade Notarial e Registral no Estado da Paraíba, foi instituído pela Lei Nº 10.132, de 06 de novembro de 2013, a aplicação obrigatória de um Selo Digital de Fiscalização Extrajudicial em todos os atos de registro, composto de um código único (por exemplo: Selo Digital: ABC12345-X1X2) e dessa forma, cada autenticação processada pela nossa Serventia pode ser verificada e confirmada tantas vezes quanto for necessário através do site do Tribunal de Justiça do Estado da Paraíba, endereço <https://corregedoria.tjpb.jus.br/selo-digital/>

A autenticação digital do documento faz prova de que, na data e hora em que ela foi realizada, a empresa M.K.R. COMERCIO DE EQUIPAMENTOS EIRELI tinha posse de um documento com as mesmas características que foram reproduzidas na cópia autenticada, sendo da empresa M.K.R. COMERCIO DE EQUIPAMENTOS EIRELI a responsabilidade, única e exclusiva, pela idoneidade do documento apresentado a este Cartório.

Esta DECLARAÇÃO foi emitida em **23/11/2020 10:37:58 (hora local)** através do sistema de autenticação digital do Cartório Azevêdo Bastos, de acordo com o Art. 1º, 10º e seus §§ 1º e 2º da MP 2200/2001, como também, o documento eletrônico autenticado contendo o Certificado Digital do titular do Cartório Azevêdo Bastos, poderá ser solicitado diretamente a empresa M.K.R. COMERCIO DE EQUIPAMENTOS EIRELI ou ao Cartório pelo endereço de e-mail [autentica@azevedobastos.not.br](mailto:autentica@azevedobastos.not.br)

Para informações mais detalhadas deste ato, acesse o site <https://autdigital.azevedobastos.not.br> e informe o *Código de Autenticação Digital*.

Esta Declaração é válida por **tempo indeterminado** e está disponível para consulta em nosso site.

<sup>1</sup>Código de Autenticação Digital: 97041212181336320202-1

<sup>2</sup>Legislações Vigentes: Lei Federal nº 8.935/94, Lei Federal nº 10.406/2002, Medida Provisória nº 2200/2001, Lei Federal nº 13.105/2015, Lei Estadual nº 8.721/2008, Lei Estadual nº 10.132/2013 e Provimento CGJ N° 003/2014.

O referido é verdade, dou fé.

#### CHAVE DIGITAL

00005b1d734fd94f057f2d69fe6bc05b5ee4d88c74d994da56dd84ef8f0f8eb803378290d5aae22d7188aa8aeba388e2575be74738152161e45fa057f109d3ff30  
082754836bf11b2c31a0fd3cb4b091



Presidência da República  
Casa Civil  
Medida Provisória Nº 2.200-3,  
de 24 de agosto de 2001.





**HOSPITAL BENEFICENTE**  
Moacir Micheletto

**Associação Hospitalar Beneficente Moacir Micheletto**  
CNPJ - 17.398.245/0001-11 | Lei da Unidade Pública - Municipal: Lei nº 2750/2013

MILITAR DE AREA DE RECIFE  
FOLHA: 3244  
ASSINATURA

**ATESTADO DE CAPACIDADE TÉCNICA**

A ASSOCIAÇÃO HOSPITALAR BENEFICENTE MOACIR MICHELETTO DE ASSIS CHATEUBRIAND, estabelecido Rua Curitiba, nº165 - Jardim America, na cidade de Assis Chateaubriand estado do Paraná, inscrito no CNPJ 17,398,245/0001-11, vem através deste documento, atestar a idoneidade técnica da empresa M.K.R. COMERCIO DE EQUIPAMENTOS EIRELI EPP, inscrita no CNPJ 31.499.939/0001-76 Inscrição Estadual n.º 177.427.143.110, de quem adquirimos 1 unidade de ELEVADOR/GUINCHO HOSPITALAR PARA TRANSFERENCIA DE PACIENTE C/BALANÇA MARCA LIDER, MOD. B CAP. 200 KG DIV. 100 G DP30 LCD E também 2 unidades de BALANÇA ELETRONICA, MARCA LIDER, MOD. P-200C CAP 200 KG DIV. 100 G AÇO CARBONO 0,30 X 0,40 M L D 1050 NUMEROS DE SERIE 61968 E 61969..

Atestamos para os devidos fins que os equipamentos acima listados foram fornecidos e instalados pela empresa M.K.R. COMERCIO DE EQUIPAMENTOS EIRELI EPP, estando atualmente em pleno funcionamento. Atestamos ainda que os mesmos executaram os serviços e venda satisfatoriamente e que os equipamentos atendem todas as funcionalidades descritas e propostas pelo fornecedor de maneira satisfatória e até o presente momento não há fatos que desabonem sua conduta e responsabilidade com as obrigações assumidas.

Para que produza efeito firmamos o presente atestado.

Assis Chateaubriandi/PR, 25 de Agosto de 2020.

NOME: Diogo Alberione

CPF/IRG: 078.479.916-40

ASSINATURA

ASSOCIAÇÃO HOSPITALAR  
BENEFICENTE  
MOACIR MICHELETTO DE  
ASSIS CHATEAUBRIAND - PR  
CNPJ 17.398.245/0001-11

1  
Rua Curitiba, 165 - Jardim América - (44) 3528-4228  
Assis Chateaubriand - PR - 85935-000

Documento Autenticado Digitalmente de acordo com os artigos 1º, 3º e 7º inc. V 8º, 41 e 52 da Lei Federal 8.935/1994 e Art. 6 Inc. XII da Lei Estadual 8.721/2008 autêntico a presente imagem digitalizada, reprodução fiel do documento apresentado e conferido neste O referido é verdade. Dou fé. \*\*\*\*\* Confira os dados do ato em: https://selodigital.tjpb.jus.br ou Consulta o Documento em: https://fazavedobastos.net.br/documento/97042608201834398196

REPÚBLICA FEDERATIVA DO BRASIL  
ESTADO DA PARAÍBA  
CARTÓRIO AZEVEDO BASTOS  
FUNDADO EM 1888  
PRIMEIRO REGISTRO CIVIL DE NASCIMENTO E ÓBITOS E PRIVATIVO DE CASAMENTOS, INTERDIÇÕES E TUTELAS DA COMARCA DE  
JOÃO PESSOA



Av. Eptácio Pessoa, 1145 Bairro dos Estados 58030-00, João Pessoa PB  
Tel.: (83) 3244-5404 / Fax: (83) 3244-5484  
<http://www.azevedobastos.not.br>  
E-mail: [cartorio@azevedobastos.not.br](mailto:cartorio@azevedobastos.not.br)



### DECLARAÇÃO DE SERVIÇO DE AUTENTICAÇÃO DIGITAL

O Bel. Válber Azevêdo de Miranda Cavalcanti, Oficial do Primeiro Registro Civil de Nascimentos e Óbitos e Privativo de Casamentos, Interdições e Tutelas com atribuição de autenticar e reconhecer firmas da Comarca de João Pessoa Capital do Estado da Paraíba, em virtude de Lei, etc...

DECLARA para os devidos fins de direito que, o documento em anexo identificado individualmente em cada Código de Autenticação Digital<sup>1</sup> ou na referida sequência, foi autenticado de acordo com as Legislações e normas vigentes<sup>2</sup>.

DECLARO ainda que, para garantir transparência e segurança jurídica de todos os atos oriundos da atividade Notarial e Registral no Estado da Paraíba, foi instituído pela Lei Nº 10.132, de 06 de novembro de 2013, a aplicação obrigatória de um Selo Digital de Fiscalização Extrajudicial em todos os atos de notas e registro, composto de um código único (por exemplo: Selo Digital: ABC12345-X1X2) e dessa forma, cada autenticação processada pela nossa Serventia pode ser verificada e confirmada tantas vezes quanto for necessário através do site do Tribunal de Justiça do Estado da Paraíba, endereço <https://corregedoria.tjpb.jus.br/selo-digital/>

A autenticação digital do documento faz prova de que, na data e hora em que ela foi realizada, a empresa M.K.R. COMERCIO DE EQUIPAMENTOS EIRELI tinha posse de um documento com as mesmas características que foram reproduzidas na cópia autenticada, sendo da empresa M.K.R. COMERCIO DE EQUIPAMENTOS EIRELI a responsabilidade, única e exclusiva, pela idoneidade do documento apresentado a este Cartório.

Esta DECLARAÇÃO foi emitida em **27/08/2020 16:20:19 (hora local)** através do sistema de autenticação digital do Cartório Azevêdo Bastos, de acordo com o Art. 1º, 10º e seus §§ 1º e 2º da MP 2200/2001, como também, o documento eletrônico autenticado contendo o Certificado Digital do titular do Cartório Azevêdo Bastos, poderá ser solicitado diretamente a empresa **M.K.R. COMERCIO DE EQUIPAMENTOS EIRELI** ou ao Cartório pelo endereço de e-mail [autentica@azevedobastos.not.br](mailto:autentica@azevedobastos.not.br)

Para informações mais detalhadas deste ato, acesse o site <https://autdigital.azevedobastos.not.br> e informe o *Código de Autenticação Digital*.

Esta Declaração é válida por **tempo indeterminado** e está disponível para consulta em nosso site.

<sup>1</sup>Código de Autenticação Digital: 97042608201834398196-1

<sup>2</sup>Legislações Vigentes: Lei Federal nº 8.935/94, Lei Federal nº 10.406/2002, Medida Provisória nº 2200/2001, Lei Federal nº 13.105/2015, Lei Estadual nº 8.721/2008, Lei Estadual nº 10.132/2013 e Provimento CGJ N° 003/2014.

O referido é verdade, dou fé.

#### CHAVE DIGITAL

00005b1d734fd94f057f2d69fe6bc05b045506a2348f05e060378a2825dd0c0c64db5d5e00740aa3806e6baa9c8793bdca97ffc11a0634b67fd10e4fc2bc4dfe30082754836bf11b2c31a0fd3cb4b091



Presidência da República  
Casa Civil  
Medida Provisória Nº 2.200-2,  
de 24 de agosto de 2001.





Via Rápida Empresa - VRE  
CERTIFICADO DE LICENCIAMENTO INTEGRADO  
JUCESP - JUNTA COMERCIAL DO ESTADO DE SÃO PAULO  
Secretaria de Desenvolvimento Econômico, Ciência, Tecnologia e  
Inovação



Prefeitura do Município de Araçatuba

Governo do Estado de São Paulo

**É importante saber que:**

1. Todos os dados e declarações constantes deste documento são de responsabilidade do proprietário do estabelecimento.
2. Somente as atividades econômicas contidas neste comprovante tem o funcionamento autorizado.
3. Quaisquer alterações de dados e/ou de condições que determinem a inscrição nos órgãos e expedição deste documento implica a perda de sua validade e regularidade perante os órgãos, e obriga o empresário e/ou empresa jurídica a revalidar as informações e renovar sua solicitação.
4. Os órgãos envolvidos poderão a qualquer momento fiscalizar ou notificar o interessado a comprovar as restrições e/ou condições supramencionadas no documento, de forma que se não atendidas as notificações, poderá ter início procedimento de apuração de responsabilidades com eventual imposição de multa, interdição do imóvel ou cassação do licenciamento.
5. As taxas devidas de cada órgão deverão ser recolhidas diretamente com os envolvidos e mantidas válidas durante todo o período de vigência do estabelecimento, de acordo com as regras definidas e especificadas pelo órgão.
6. Este documento reflete a situação do licenciamento integrado na data de sua emissão. Para confirmar sua validade consulte o site: <https://www.jucesp.sp.gov.br/VRE/Home.aspx>

**DADOS DA SOLICITAÇÃO, EMISSÃO E VALIDADE DESTE DOCUMENTO:**

PROTOCOLO/NÚMERO	DATA DA SOLICITAÇÃO	DATA DE EMISSÃO	DATA DE VALIDADE
SPM2030687069	17/07/2020	29/07/2020	29/07/2023

**DADOS DA EMPRESA**

**NOME EMPRESARIAL**

M.K.R. COMERCIO DE EQUIPAMENTOS EIRELI

**CNPJ**

31.499.939/0001-76

**NATUREZA JURÍDICA**

Empresa Individual de Responsabilidade Limitada (de Natureza Empresária)

**ENDEREÇO DO ESTABELECIMENTO**

RUA MARECHAL MASCARENHAS DE MORAES, 88 SALA B

PARQUE INDUSTRIAL, Araçatuba - SP CEP: 16075370

**ÁREA DO ESTABELECIMENTO** 189.00

**ÁREA DO IMÓVEL** 300.00

**ATIVIDADES ECONÔMICAS LICENCIADAS**

4789099 - Comércio varejista de outros produtos não especificados anteriormente

3321000 - Instalação de máquinas e equipamentos industriais

3314710 - Manutenção e reparação de máquinas e equipamentos para uso geral não especificados anteriormente

4744001 - Comércio varejista de ferragens e ferramentas

4663000 - Comércio atacadista de máquinas e equipamentos para uso industrial; partes e peças

4665600 - Comércio atacadista de máquinas e equipamentos para uso comercial; partes e peças

4664800 - Comércio atacadista de máquinas, aparelhos e equipamentos para uso odonto-médico-hospitalar; partes e peças

4645101 - Comércio atacadista de instrumentos e materiais para uso médico, cirúrgico, hospitalar e de laboratórios

**ATIVIDADES AUXILIARES LICENCIADAS**

Sede

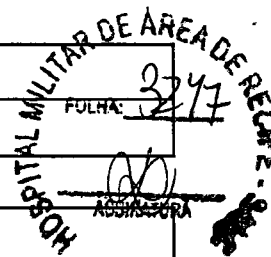
**ANÁLISE DE VIABILIDADE****PARECER DA PREFEITURA DO MUNICÍPIO DE ARAÇATUBA****VÁLIDO PARA A INSCRIÇÃO MUNICIPAL DO IMÓVEL****DATA DE EMISSÃO:** 17/07/2020**TIPO DO IMÓVEL:** Número IPTU: 052957**RESTRIÇÕES AO EXERCÍCIO DA ATIVIDADE NO LOCAL INDICADO:**

- » A Prefeitura poderá a qualquer momento notificar o interessado a comprovar as condições supramencionadas nas restrições de operação, de forma que se não atendida a notificação, poderá iniciar procedimento de apuração de responsabilidades com eventual imposição de multa, interdição do imóvel ou cassação do licenciamento.
- » Atividade permitida no local indicado, desde que cumpra as exigências dispostas na Lei nº 1.526/1971.
- » Atividade permitida no local indicado, desde que atenda as exigências quanto as normas de acessibilidade, nos termos do artigo 13, inciso V, §1º da lei federal nº 10.048/2000 e decreto nº 5.296/04.
- » A Prefeitura poderá a qualquer momento notificar o interessado a comprovar as condições supramencionadas nas restrições de operação, de forma que se não atendida a notificação, poderá iniciar procedimento de apuração de responsabilidades com eventual imposição de multa, interdição do imóvel ou cassação do licenciamento.
- » Atividade permitida no local indicado, desde que cumpra as exigências dispostas na Lei nº 1.526/1971.
- » Atividade permitida no local indicado, desde que atenda as exigências quanto as normas de acessibilidade, nos termos do artigo 13, inciso V, §1º da lei federal nº 10.048/2000 e decreto nº 5.296/04.
- » A Prefeitura poderá a qualquer momento notificar o interessado a comprovar as condições supramencionadas nas restrições de operação, de forma que se não atendida a notificação, poderá iniciar procedimento de apuração de responsabilidades com eventual imposição de multa, interdição do imóvel ou cassação do licenciamento.
- » Atividade permitida no local indicado, desde que cumpra as exigências dispostas na Lei nº 1.526/1971.
- » Atividade permitida no local indicado, desde que atenda as exigências quanto as normas de acessibilidade, nos termos do artigo 13, inciso V, §1º da lei federal nº 10.048/2000 e decreto nº 5.296/04.
- » A Prefeitura poderá a qualquer momento notificar o interessado a comprovar as condições supramencionadas nas restrições de operação, de forma que se não atendida a notificação, poderá iniciar procedimento de apuração de responsabilidades com eventual imposição de multa, interdição do imóvel ou cassação do licenciamento.
- » Atividade permitida no local indicado, desde que cumpra as exigências dispostas na Lei nº 1.526/1971.
- » Atividade permitida no local indicado, desde que atenda as exigências quanto as normas de acessibilidade, nos termos do artigo 13, inciso V, §1º da lei federal nº 10.048/2000 e decreto nº 5.296/04.
- » A Prefeitura poderá a qualquer momento notificar o interessado a comprovar as condições supramencionadas nas restrições de operação, de forma que se não atendida a notificação, poderá iniciar procedimento de apuração de responsabilidades com eventual imposição de multa, interdição do imóvel ou cassação do licenciamento.
- » Atividade permitida no local indicado, desde que cumpra as exigências dispostas na Lei nº 1.526/1971.
- » Atividade permitida no local indicado, desde que atenda as exigências quanto as normas de acessibilidade, nos termos do artigo 13, inciso V, §1º da lei federal nº 10.048/2000 e decreto nº 5.296/04.
- » A Prefeitura poderá a qualquer momento notificar o interessado a comprovar as condições supramencionadas nas restrições de operação, de forma que se não atendida a notificação, poderá iniciar procedimento de apuração de responsabilidades com eventual imposição de multa, interdição do imóvel ou cassação do licenciamento.
- » Atividade permitida no local indicado, desde que cumpra as exigências dispostas na Lei nº 1.526/1971.
- » Atividade permitida no local indicado, desde que atenda as exigências quanto as normas de acessibilidade, nos termos do artigo 13, inciso V, §1º da lei federal nº 10.048/2000 e decreto nº 5.296/04.
- » A Prefeitura poderá a qualquer momento notificar o interessado a comprovar as condições supramencionadas nas restrições de operação, de forma que se não atendida a notificação, poderá iniciar procedimento de apuração de responsabilidades com eventual imposição de multa, interdição do imóvel ou cassação do licenciamento.
- » Atividade permitida no local indicado, desde que cumpra as exigências dispostas na Lei nº 1.526/1971.
- » Atividade permitida no local indicado, desde que atenda as exigências quanto as normas de acessibilidade, nos termos do artigo 13, inciso V, §1º da lei federal nº 10.048/2000 e decreto nº 5.296/04.

PARECER DA PREFEITURA DO MUNICÍPIO DE ARAÇATUBA

13, inciso V, §1º da lei federal nº 10.048/2000 e decreto nº 5.296/04.

- » A Prefeitura poderá a qualquer momento notificar o interessado a comprovar as condições supramencionadas das restrições de operação, de forma que se não atendida a notificação, poderá iniciar procedimento de apuração de responsabilidades com eventual imposição de multa, interdição do imóvel ou cassação do licenciamento.
- » Atividade permitida no local indicado, desde que cumpra as exigências dispostas na Lei nº 1.526/1971.
- » Atividade permitida no local indicado, desde que atenda as exigências quanto as normas de acessibilidade, nos termos do artigo 13, inciso V, §1º da lei federal nº 10.048/2000 e decreto nº 5.296/04.
- » A Prefeitura poderá a qualquer momento notificar o interessado a comprovar as condições supramencionadas nas restrições de operação, de forma que se não atendida a notificação, poderá iniciar procedimento de apuração de responsabilidades com eventual imposição de multa, interdição do imóvel ou cassação do licenciamento.
- » Atividade permitida no local indicado, desde que cumpra as exigências dispostas na Lei nº 1.526/1971.
- » Atividade permitida no local indicado, desde que atenda as exigências quanto as normas de acessibilidade, nos termos do artigo 13, inciso V, §1º da lei federal nº 10.048/2000 e decreto nº 5.296/04.

REGISTRO MILITAR DE ÁREA DE RECIFE - SALO  
FOLHA: 2248  
ASSINATURA

LICENCIAMENTO INTEGRADO

Secretaria de Estado da Saúde / Vigilância Sanitária

Atividade licenciada pelo órgão de vigilância sanitária municipal.

Secretaria de Estado da Segurança Pública / Corpo de Bombeiros

DATA EMISSÃO	NÚMERO DE LICENÇA	VALIDADE
29/07/2020	CLCB 0000611585	29/07/2023

FORAM PRESTADAS AS SEGUINTE DECLARAÇÕES:

- » Declaro que o meu estabelecimento encontra-se no interior de uma edificação Licenciada pelo Corpo de Bombeiros, conforme o tipo e o número acima descrito.
- » Declaro que a atividade a ser desenvolvida no estabelecimento é compatível com a ocupação aprovada pelo Corpo de Bombeiros para a edificação como um todo.
- » Declaro estar ciente de que devo manter os sistemas de segurança contra incêndio sob minha responsabilidade em condições de utilização, de acordo com o preconizado pelo Regulamento de Segurança contra Incêndio do Estado de São Paulo.
- » Declaro estar ciente de que estou sujeito à fiscalização do Corpo de Bombeiros e que, além da cassação da Licença, o registro de informações inverídicas pode acarretar ao declarante o crime de falsidade ideológica, tipificado no Artigo 299 do Código Penal, com previsão de pena de um a cinco anos de reclusão e multa, sem prejuízo das providências administrativas e cíveis cabíveis.

Secretaria de Estado do Meio Ambiente / CETESB

TIPO DE DOCUMENTO	NÚMERO DE LICENÇA	DATA EMISSÃO	VALIDADE
ISENTO	INEXISTENTE	31/07/2020	INEXISTENTE

FORAM PRESTADAS AS SEGUINTE DECLARAÇÕES:

- » Atividades exercidas no local: 4645-1/01 - Comércio atacadista de instrumentos e materiais para uso médico, cirúrgico, hospitalar e de laboratórios
- » Declaro que a atividade não será instalada e/ou realizada em APM (Área de Proteção aos Mananciais) / APRM (Área de Proteção e Recuperação de Mananciais).
- » Declaro que, para o exercício da atividade, não ocorrerá, sem manifestação específica da CETESB: 1. Corte de árvores nativas isoladas; 2. Supressão de vegetação nativa; 3. Intervenção em Áreas de Preservação Permanente (APP); 4. Movimentação de terra acima de 100 m³ (cem metros cúbicos); 5. Intervenção em Áreas de Várzea para fins agrícolas.

FORAM PRESTADAS AS SEGUINTE MANIFESTAÇÕES:

- » A atividade realizada pela empresa no local e nas condições informadas pelo interessado no pedido não está sujeita ao licenciamento ambiental no âmbito da CETESB. Caso haja alteração

Secretaria de Estado do Meio Ambiente / CETESB

dessa situação, deverá haver nova solicitação.

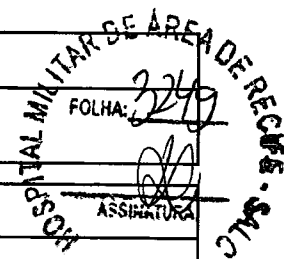

Secretaria da Agricultura / Coordenadoria de Defesa Agropecuária

DATA EMISSÃO	PROTOCOLO ISENTO	CNAE
31/07/2020		3314-7/10 3321-0/00 4645-1/01 4663-0/00 4664-8/00 4665-6/00 4744-0/01 4789-0/99

**FORAM PRESTADAS AS SEGUINTE DECLARAÇÕES:**

» Declaro que as atividades que realizo para este protocolo não são de âmbito de gestão no sistema de Gestão de Defesa Animal e Vegetal (GEDAVE) pela Coordenadoria de Defesa Agropecuária (CDA) da Secretaria de Agricultura e Abastecimento (SAA).

Prefeitura de Araçatuba

**VIGILÂNCIA SANITÁRIA**

DATA EMISSÃO	PROTOCOLO ISENTO	CNAE
31/07/2020		3321-0/00

**FORAM PRESTADAS AS SEGUINTE DECLARAÇÕES:**

» Declaro estar ciente de que a atividade que realizo não é licenciada pelo órgão de vigilância sanitária.

DATA EMISSÃO	PROTOCOLO ISENTO	CNAE
31/07/2020		4789-0/99

**FORAM PRESTADAS AS SEGUINTE DECLARAÇÕES:**

» Declaro estar ciente de que a atividade que realizo não é licenciada pelo órgão de vigilância sanitária.

DATA EMISSÃO	PROTOCOLO ISENTO	CNAE
31/07/2020		4665-6/00

**FORAM PRESTADAS AS SEGUINTE DECLARAÇÕES:**

» Declaro estar ciente de que a atividade que realizo não é licenciada pelo órgão de vigilância sanitária.

DATA EMISSÃO	PROTOCOLO ISENTO	CNAE
31/07/2020		4663-0/00

**FORAM PRESTADAS AS SEGUINTE DECLARAÇÕES:**

» Declaro estar ciente de que a atividade que realizo não é licenciada pelo órgão de vigilância sanitária.

DATA EMISSÃO	PROTOCOLO ISENTO	CNAE
31/07/2020		4744-0/01

**FORAM PRESTADAS AS SEGUINTE DECLARAÇÕES:**

» Declaro estar ciente de que a atividade que realizo não é licenciada pelo órgão de vigilância sanitária.

DATA EMISSÃO	PROTOCOLO ISENTO	CNAE
31/07/2020		3314-7/10

Prefeitura de Araçatuba

**FORAM PRESTADAS AS SEGUINTE DECLARAÇÕES:**

» Declaro estar ciente de que a atividade que realizo não é licenciada pelo órgão de vigilância sanitária.

DATA EMISSÃO	PROTOCOLO ISENTO	CNAE
31/07/2020		4645-1/01

**FORAM PRESTADAS AS SEGUINTE DECLARAÇÕES:**

» Declaro estar ciente de que a atividade que realizo não é licenciada pelo órgão de vigilância sanitária.

DATA EMISSÃO	PROTOCOLO ISENTO	CNAE
31/07/2020		4664-8/00

**FORAM PRESTADAS AS SEGUINTE DECLARAÇÕES:**

» Declaro estar ciente de que a atividade que realizo não é licenciada pelo órgão de vigilância sanitária.

**PREFEITURA**

DATA EMISSÃO	NÚMERO DE LICENÇA	VALIDADE
31/07/2020	SPM2030687069	31/07/2023





Estado de Santa Catarina  
Município de Guaraciaba  
Secretaria Municipal de Saúde



### ATESTADO DE CAPACIDADE TÉCNICA

Ao FUNDO MUNICÍPIO DE SAÚDE DE GUARACIABA, estabelecida rua presidente Kennedy 455 andar 1 centro inscrito no CNPJ 11.355.924/0001-27, vem através deste documento, atestar a idoneidade técnica da empresa M K R COMÉRCIO DE EQUIPAMENTOS EIRELLI, inscrita no CNPJ sob o CNPJ nº 31.499.939/0001 76 e inscrição Estadual nº 177.427.143 110, de quem adquirimos 2 unidades de BALANCA ELETRÔNICA, MARCA LIDER, MOD. P-200C CAP 200 KG DIV 100 G ACO CARBONO 0,30 x 0,40 M LD 1050 NUMERO DE SERIE 59821 E 59822 E BALANCA ELETRÔNICA, MARCA LIDER, MOD. P-200C CAP 200 KG DIV. 100 G ACO CARBONO 0,28 x 0,32 M LD 1050 NUMERO DE SERIE 59884

Atestamos para os devidos fins que os equipamentos acima listados foram fornecidos pela empresa M.K.R COMÉRCIO DE EQUIPAMENTOS EIRELLI, estando atualmente em pleno funcionamento. Atestamos ainda que os mesmos executaram a venda satisfatoriamente e que os equipamentos atendem todas as funcionalidades descritas e propostas pelo fornecedor de maneira satisfatória e até o presente momento não há fatos que desabonem sua conduta e responsabilidade com as obrigações assumidas.

Para que produza efeito firmamos o presente atestado.

Guaraciaba-SC, 07 de março de 2019

  
Dajane Dorigon  
Secretaria Municipal de  
Saúde e Planejamento  
de Guaraciaba-SC  
Portaria 040/2019

REPÚBLICA FEDERATIVA DO BRASIL  
ESTADO DA PARAÍBA  
CARTÓRIO AZEVEDO BASTOS  
FUNDADO EM 1888

PRIMEIRO REGISTRO CIVIL DE NASCIMENTO E ÓBITOS E PRIVATIVO DE CASAMENTOS, INTERDIÇÕES E TUTELAS DA COMARCA DE JOÃO PESSOA

Av. Epitácio Pessoa, 1145 Bairro dos Estados 58030-00, João Pessoa PB  
Tel.: (83) 3244-5404 / Fax: (83) 3244-5484  
<http://www.azevedobastos.not.br>  
E-mail: [cartorio@azevedobastos.not.br](mailto:cartorio@azevedobastos.not.br)

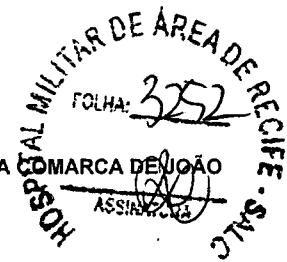

### DECLARAÇÃO DE SERVIÇO DE AUTENTICAÇÃO DIGITAL

O Bel. Válber Azevêdo de Miranda Cavalcanti, Oficial do Primeiro Registro Civil de Nascimentos e Óbitos e Privativo de Casamentos, Interdições e Tutelas com atribuição de autenticar e reconhecer firmas da Comarca de João Pessoa Capital do Estado da Paraíba, em virtude de Lei, etc...

DECLARA para os devidos fins de direito que, o documento em anexo identificado individualmente em cada Código de Autenticação Digital<sup>1</sup> ou na referida sequência, foi autenticado de acordo com as Legislações e normas vigentes<sup>2</sup>.

DECLARO ainda que, para garantir transparência e segurança jurídica de todos os atos oriundos da atividade Notarial e Registral no Estado da Paraíba, foi instituído pela Lei nº 10.132, de 06 de novembro de 2013, a aplicação obrigatória de um Selo Digital de Fiscalização Extrajudicial em todos os atos de notas e registro, composto de um código único (por exemplo: Selo Digital: ABC12345-X1X2) e dessa forma, cada autenticação processada pela nossa Serventia pode ser verificada e confirmada tantas vezes quanto for necessário através do site do Tribunal de Justiça do Estado da Paraíba, endereço <https://corregedoria.tjpb.jus.br/selo-digital/>

A autenticação digital do documento faz prova de que, na data e hora em que ela foi realizada, a empresa M.K.R. COMERCIO DE EQUIPAMENTOS EIRELI tinha posse de um documento com as mesmas características que foram reproduzidas na cópia autenticada, sendo da empresa M.K.R. COMERCIO DE EQUIPAMENTOS EIRELI a responsabilidade, única e exclusiva, pela idoneidade do documento apresentado a este Cartório.

Esta DECLARAÇÃO foi emitida em **21/12/2020 10:24:23 (hora local)** através do sistema de autenticação digital do Cartório Azevedo Bastos, de acordo com o Art. 1º, 10º e seus §§ 1º e 2º da MP 2200/2001, como também, o documento eletrônico autenticado contendo o Certificado Digital do titular do Cartório Azevedo Bastos, poderá ser solicitado diretamente a empresa M.K.R. COMERCIO DE EQUIPAMENTOS EIRELI ou ao Cartório pelo endereço de e-mail [autentica@azevedobastos.not.br](mailto:autentica@azevedobastos.not.br)

Para informações mais detalhadas deste ato, acesse o site <https://autdigital.azevedobastos.not.br> e informe o Código de Autenticação Digital.

Esta Declaração é válida por **tempo indeterminado** e está disponível para consulta em nosso site.

<sup>1</sup>Código de Autenticação Digital: 9704120319155530411-1

<sup>2</sup>Legislações Vigentes: Lei Federal nº 8.935/94, Lei Federal nº 10.406/2002, Medida Provisória nº 2200/2001, Lei Federal nº 13.105/2015, Lei Estadual nº 8.721/2008, Lei Estadual nº 10.132/2013 e Provimento CGJ N° 003/2014.

O referido é verdade, dou fé.

#### CHAVE DIGITAL

970005b1d734fd94f057f2d69fe6bc05b5df7285b8c6a21225c0bbdfb7133a2a9d36e12a2b944609f53b8bff6dd1be08fe2faac7f0c94bab9f9aa859a244020df30082754836bf11b2c31a0fd3cb4b091

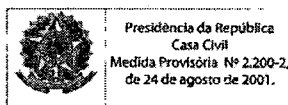

Presidência da República  
Casa Civil  
Medida Provisória Nº 2.200-2,  
de 24 de agosto de 2001.





Secretaria da Fazenda e Planejamento do Estado  
de São Paulo



Débitos Tributários Não Inscritos na Dívida Ativa do Estado de São Paulo

CNPJ / IE: 31.499.939/0001-76

Ressalvado o direito da Secretaria da Fazenda e Planejamento do Estado de São Paulo de apurar débitos de responsabilidade da pessoa jurídica acima identificada, é certificado que **não constam débitos** declarados ou apurados pendentes de inscrição na Dívida Ativa de responsabilidade do estabelecimento matriz/filial acima identificado.

Certidão nº 21070167631-91

Data e hora da emissão 16/07/2021 18:26:02

Validade 6 (seis) meses, contados da data de sua expedição.

Qualquer rasura ou emenda invalidará este documento.

A aceitação desta certidão está condicionada à verificação de sua autenticidade no sítio [www.pfe.fazenda.sp.gov.br](http://www.pfe.fazenda.sp.gov.br)

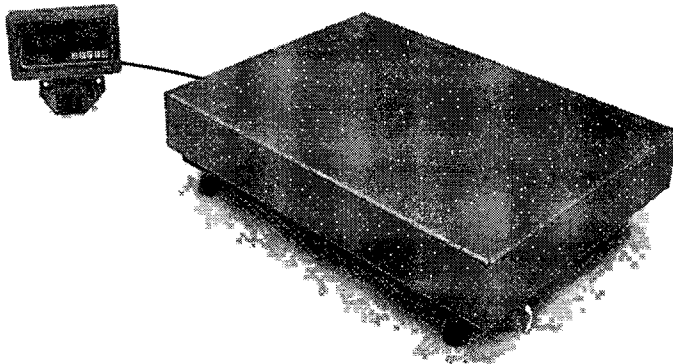

B520 em plataforma lisa

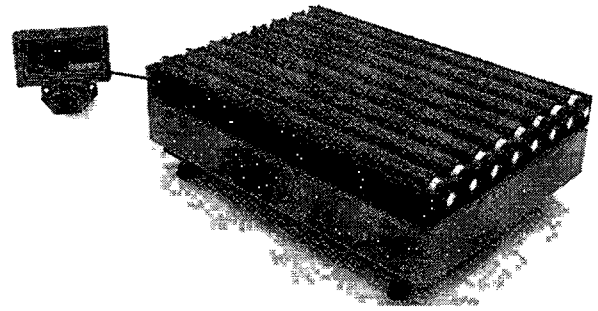

B520 em plataforma com roletes

Imagens meramente ilustrativas

### Série de balanças B520, balança com indicador em ABS e montagem opcional com roletes.

A Líder Balanças apresenta sua linha de balanças B520, um produto robusto desenvolvido para trabalhos precisos. As balanças da série B520, são equipadas com um terminal indicador digital LD1050 (padrão) ou LD251, ambos de excelente qualidade e confiabilidade insuperável, além de possuir grande facilidade de uso e precisão nas operações de pesagens. São balanças fabricadas com alta tecnologia, sendo projetadas obedecendo as mais rigorosas normas técnicas, fazendo assim da série B520 um produto extremamente competitivo, apresentando muitas vantagens e recursos indispensáveis no processo produtivo.

As balanças B520 são equipamentos construídos com modelos de célula de carga central. Possuem 5 limitadores de proteção contra sobrecarga podendo exceder até 150% de sua capacidade sem danos ao sensor. O sistema conta com correção automática de temperatura, inibindo totalmente possíveis erros nas medições.

São balanças fabricadas em aço carbono ou aço inoxidável, equipado com pés ajustáveis, display de LED vermelho com 6 dígitos ou LCD STN de fácil leitura, com 14mm. Nelas estão presentes inúmeros recursos de software totalmente configuráveis, com alimentação universal e um baixo consumo de energia. Suas dimensões de plataforma variam entre 400mm x 500mm até 700mm x 800mm. O modelo da série ainda possui o diferencial de poder ser montado com roletes em sua superfície de pesagem, facilitando assim o deslocamento do peso sobre a plataforma, o que lhe confere a capacidade de ser montada em sistemas de pesagem com esteiras.

A série B520 é um sistema eletrônico dedicado a operações de pesagens, de fabricação nacional, com capacidade entre 100 kg a 300 kg de acordo com a necessidade do cliente. Podem ser fabricadas com estrutura em aço carbono ou aço inoxidável ideal, para ser utilizadas em lojas, feiras, frigoríficos, armazéns, indústrias, mercados, etc.

#### Principais benefícios

- Simplicidade, robustez, maior resistência a cargas pesadas;
- Perfil ultra baixo, facilidade de instalação e operação;
- Alta tecnologia aliada a um excelente custo/benefício;
- Possibilidade de interligação á sistemas automatizados: etiquetadores, impressores, PC, redes dedicadas;
- Assistência técnica autorizada e especializada em todo o Brasil;

Este produto foi desenvolvido sob um rigoroso critério de precisão, em conformidade com a Portaria 236/94 do INMETRO e foi projetado para garantir um desempenho de trabalhos pesados na indústria e comércio, com absoluta segurança e confiabilidade, podendo atender a todas as demandas e necessidades, possuindo ainda diversas funções automáticas, as quais agilizam ainda mais os processos produtivos, tornando as tarefas do dia a dia mais eficientes e precisas.

<b>Especificações Gerais</b>	
Classe de exatidão	III, conforme portaria 236/94 do INMETRO.
Número de divisões	O indicador pode contar com até 10.000 divisões.
Capacidade nominal	100kg, 150kg, 200kg, 300kg e outras possibilidades de capacidade sob consulta (ver tabela de capacidades no final deste documento);
Display	Tipo LED ..... 6 dígitos, 7 segmentos + ponto decimal (cor vermelha). Dimensões do dígito ..... 14,2mm x 9,8mm; Com função de redução do brilho do display apenas para os modelos com display a LED. Tipo LCD STN..... 6 dígitos, 14 segmentos + ponto decimal. Dimensões do dígito ..... 14,0mm x 7,0mm;
Teclado	Membrana com 5 teclas de fácil digitação, resistência mecânica > 1.000.000 de toques por tecla.
Acabamento/Estrutura	Plataforma em aço carbono ou em aço inoxidável* 304. Terminal (indicador) em ABS ou em aço inoxidável* 304. Roletes* em aço carbono ou em aço inoxidável*304. (Além do tipo de material, a montagem dos roletes também é opcional. Observe nos desenhos detalhados no final deste folder que devido a possibilidade de montagem desta estrutura, toda a altura e conseqüentemente o peso do produto final também vai variar conforme o modelo desejado). Ainda é possível adquirir o produto com o opcional de coluna* para o indicador em aço carbono ou em aço inoxidável AISI 304.
Grau de Proteção	IP50 ou IP65* (NBR6146)
Alimentação	A universal (90 a 240Vca e 50/60Hz), 8 ~ 30Vdc* ou ainda bateria interna recarregável de lítio-ion com 3,2Vdc @ 2200mAh;
Cabo de força	Com 1,5m de comprimento, conforme NBR14136, com 2 pinos para produto com gabinete em ABS e 3 pinos para o produto com gabinetes em aço inoxidável.
Consumo	2,5W no modelo padrão e 7W no modelo com bateria quando a mesma estiver sob carga;
Autonomia da bateria*	Autonomia de 30 horas;
Cabo de medição	Cabo entre a base e o indicador com 1,5m de comprimento;
Peso	Conforme detalhado na parte de dimensional deste produto (final deste folder);
Condições ambientais	Temperatura de operação ..... -10° ~ 50°C Humidade relativa do ar ..... 10% ~ 95% sem condensação
Indicações	Peso, zero, líquido e bateria*.
Dimensões	Com diversas possibilidades de tamanhos diferentes, possuindo plataformas desde 300 x 400mm até 700 x 800mm, verifique o desejado nas dimensões detalhadas do produto no final deste folder.
Regulagem de altura	Pés com sistema de regulagem de altura para um perfeito nivelamento do produto.
Aprovação	Lacre de segurança emitido pelo INMETRO.

<b>Características de Software e Funções</b>	
Manutenção de Zero	Auto Zero ao ligar Possui também a função que realiza pequenas correções para evitar flutuações de zero.
Filtros	Filtro digital ajustável, permitindo uma indicação estável de peso.
Contagem*	Permite a contagem de peças por amostragem ou peso, possuindo também a função de totalização de pesos/peças e armazenamento da última indicação em caso de falta de energia.
Configurável	Totalmente configurável, via teclado do produto.
Sobrepeso	Indicação de sobrecarga, quando o peso estiver acima da capacidade máxima calibrada mais nove divisões.
Subpeso	Indicação de subcarga, quando o peso estiver abaixo da capacidade máxima negativa calibrada, o display irá indicar subcarga.
Tara	Possui as funções de tara manual, automática, semi-automática, sucessiva e limpeza manual de tara.
Mensagens de erro	O indicador pode apresentar mensagens de erro, o que facilita muito o operador na solução de problemas ao realizar pesagens.
Associação*	A função de associação permite uma associação entre o nome de produto e código digitado (utilizado na impressão).
Controle de usuários*	Permite o controle de usuários, com um número e senha, para controle do indicador.
Data e hora	Armazenamento de data e hora através de uma bateria interna de longa duração.
Som do painel*	Função configurável*, que permite habilitar ou não o som emitido ao serem pressionadas as teclas do painel.

\*Itens opcionais e fornecidos conforme as necessidades do cliente

Comunicação e impressão	
Comunicação	Podem se comunicar ou enviar dados ao PC, display remoto e impressora;
Portas	RS232, RS422*, RS485* e Ethernet* (10/100Mbps); Velocidade, Stop bit e paridade, todas configuráveis;
Impressoras	<p>Possui modelos de impressão ajustáveis, bem como quantidade de impressões configuráveis e sistema automático de impressão.</p> <p>Possibilita a utilização com as impressoras: Líder P560 e P580 * Argox OS-214 Plus Epson TM-T20 Serial LX300/LX350</p> <p>Para a impressão de código de barras, sugerimos a utilização do modelo LD2051 e impressora P580.</p> <p>Nota: Quando o produto possuir o indicador LD1050, o mesmo não poderá utilizar a impressora P580, devido à falta de compatibilidade entre os produtos.</p>
Conexão extra*	Podem ainda ser conectados via serial ao Display remoto* LD400 (com dígitos de 65mm), o qual permite boa visibilidade, mesmo com interferência solar.

\*Itens opcionais e fornecidos conforme as necessidades do cliente

* Itens opcionais	
Gabinete e Estrutura	Em aço inoxidável 304 ou outro tipo de aço inoxidável (sob consulta);
Suporte do indicador	Tipo coluna (pedestal);
Estrutura de roletes	Produto com a estrutura de roletes em aço carbono ou em aço inoxidável 304;
Grau de proteção	IP65 (NBR6146);
Contagem de peças	Com a utilização do terminal LD2051;
Portas de comunicação	RS422, RS485 e Ethernet (10/100Mbps);
Alimentação	8 ~ 30Vdc e/ou alimentação por bateria;
Função de associação	É possível, com a utilização do terminal LD2051;
Função de controle de usuários	É possível, com a utilização do terminal LD2051;
Som do painel	Esta função é opcional com a utilização do indicador LD1050, no LD2051 é padrão;
Indicações	Indicações de bateria e RF, somente para os modelos com as respectivas funções;
Dimensional e capacidades	Em caso de necessidade, podem ser fabricadas outras capacidades e/ou dimensões;

Principais aplicações, carga da bateria e observações de uso	
Pesagem	Pesagem de materiais em lojas, feiras, armazéns, indústrias, mercados, açougues, etc.
Contagem* de peças	Com os recursos da LD2051, é possível contar através do peso de uma amostra, ou da inserção do valor de peso diretamente no display do produto, totalizando peso/peças de uma forma rápida, fácil e confiável.
Carga da bateria	Os modelos de balanças que estiverem equipados com bateria interna no indicador, requerem um tempo de carga para a bateria de 6:00h. Neste período, a balança pode ou não estar ligada (com display aceso ou realizando pesagens), porém, deve estar conectada a tomada da rede de energia elétrica, o que garantirá o carregamento da bateria neste período.
Observações de uso	Para que o produto funcione corretamente, verifique todos os detalhes contidos nestas informações técnicas. Não deve haver nada encostado na parte inferior da balança nem em sua superfície durante a pesagem. Mantenha-a sempre limpa, evitando lugares úmidos, calor excessivo e produtos químicos. Recomendamos também nunca utilizar abrasivos, produtos corrosivos ou qualquer tipo de solvente químico para a limpeza do conjunto, pois isto poderá danificar o seu produto. Para limpá-la use pano umedecido e sabão neutro. Em caso de dúvidas, sempre consulte a nossa equipe técnica para auxiliá-lo.

O produto não pode ser utilizado em ambientes com atmosferas explosivas e/ou inflamáveis e também não deve ser instalado em outros ambientes que estejam fora de suas especificações nominais contidas neste folder ou manual do produto. O teclado foi desenhado e projetado para ser pressionado com os dedos, não devendo ser pressionado de outras formas, sendo que sua vida útil diminui drasticamente se for pressionado com objetos metálicos e/ou pontiagudos. Nunca deixe um peso sob a plataforma da balança, quando a mesma não estiver sendo utilizada. Evite o mau uso de seu produto.

Tabela de capacidades e dimensional detalhado do produto (para o modelo sem roletes)

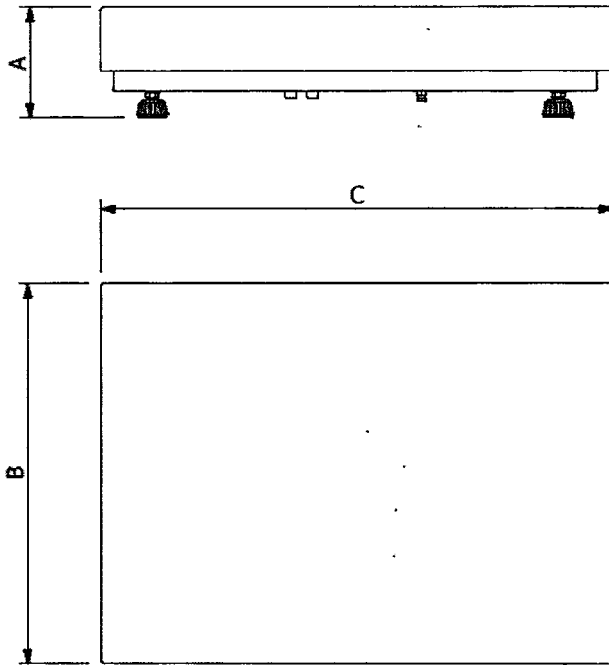

A estrutura poderá ser solicitada em:

- Aço carbono com indicador em ABS;
- Total em aço inoxidável 304;
- Misto (em aço inox com indicador em ABS);
- Com outros tipos de aço, conforme as necessidades do cliente;

Dimensões (cm)	Tabela de dimensões			Peso (kg)	Capacidade e divisão mínimas			
	A (mm)	B (mm)	C (mm)		100kg (div 20g)	150kg (div 50g)	200kg (div 50g)	300kg (div 50g)
30 x 40	130	300	400	6	x	x	x	x
40 x 50	130	400	500	9,00	x	x	x	x
44 x 50	130	440	500	10,00	x	x	x	x
44 x 60	130	440	600	12,00	x	x	x	x
50 x 60	130	500	600	13,00	x	x	x	x
60 x 70	130	600	700	15,00	x	x	x	x
70 x 80	130	700	800	18,00	x	x	x	x

Outras dimensões e capacidades, sob consulta.

**Obs:** O presente catálogo não comporta todas as possibilidades e especificações disponíveis do produto, sendo que há outras possibilidades, especificações especiais, alterações de acessórios e personalização sob consulta.

Tabela de capacidades e dimensional detalhado do produto (modelo com roletes)

- A estrutura poderá ser solicitada em:
- Aço carbono com indicador em ABS;
  - Total em aço inoxidável 304;
  - Misto (em aço inox com indicador em ABS);
  - Com outros tipos de aço, conforme as necessidades do cliente;

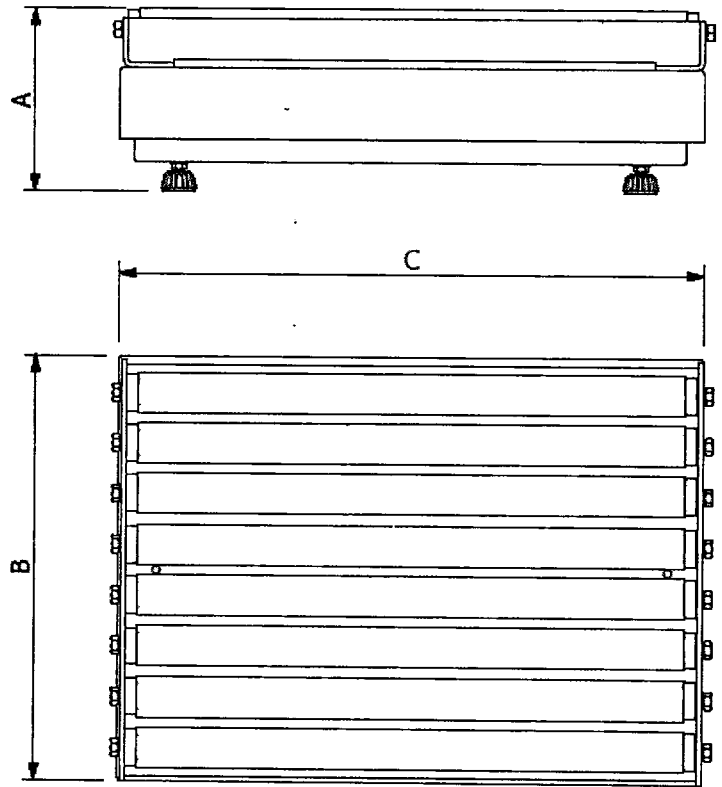

Dimensões (cm)	Tabela de dimensões				Capacidade e divisão mínimas			
	A (mm)	B (mm)	C (mm)	Peso (kg)	100kg (div 20g)	150kg (div 50g)	200kg (div 50g)	300kg (div 50g)
30 x 40	190	300	400	8	x	x	x	x
40 x 50	190	400	500	11,00	x	x	x	x
44 x 50	190	440	500	12,00	x	x	x	x
44 x 60	190	440	600	14,00	x	x	x	x
50 x 60	190	500	600	15,00	x	x	x	x
60 x 70	190	600	700	17,00	x	x	x	x
70 x 80	190	700	800	19,00	x	x	x	x

Outras dimensões e capacidades, sob consulta.

**Obs:** O presente catálogo não comporta todas as possibilidades e especificações disponíveis do produto, sendo que há outras possibilidades, especificações especiais, alterações de acessórios e personalização sob consulta.

**Dimensional mecânico do suporte para indicador tipo coluna**

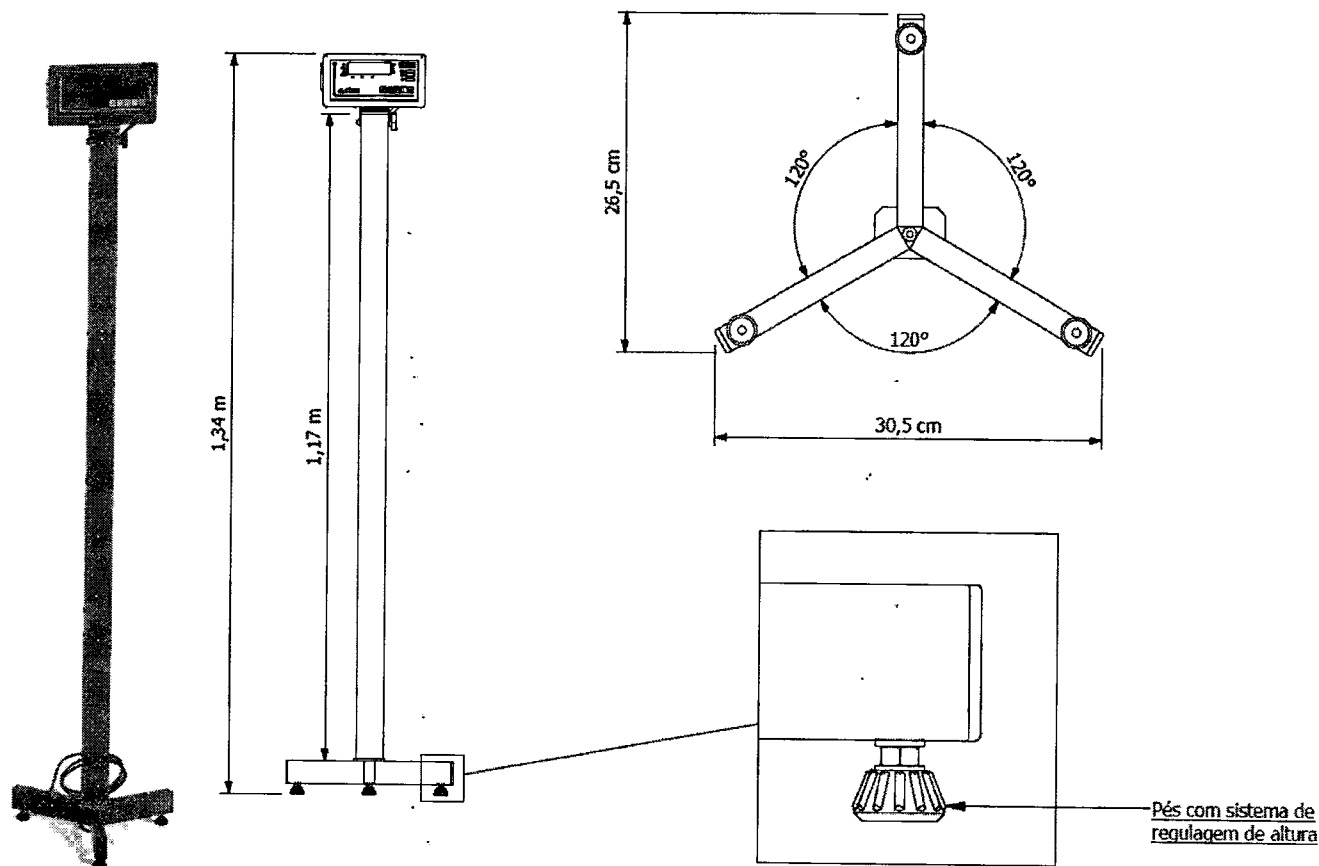

Outras dimensões, sob consulta.

**Obs:** O presente catálogo não comporta todas as possibilidades e especificações disponíveis do produto, sendo que há outras possibilidades, especificações especiais, alterações de acessórios e personalização sob consulta.

**Tabela de capacidades e dimensional detalhado do produto (modelo com roletes)**

Garantia de 12 meses, conforme termo existente na proposta comercial.

Detalhes técnicos sobre o produto podem ser obtidos diretamente no site da Líder Balanças, em: <http://www.liderbalancas.com.br>, ou através do e-mail: [lider@liderbalancas.com.br](mailto:lider@liderbalancas.com.br).

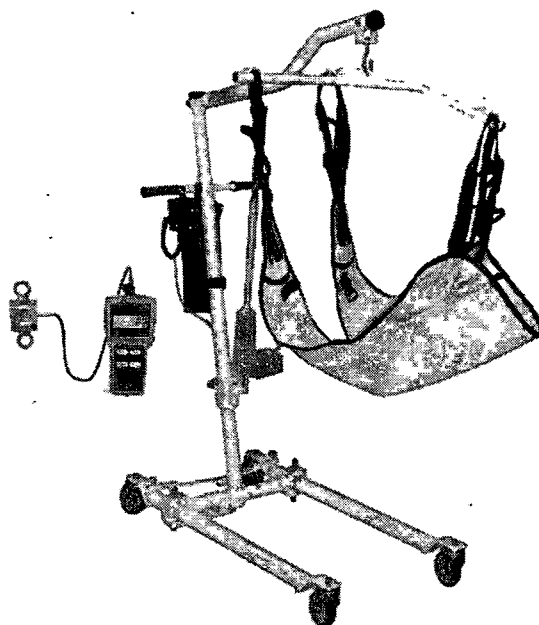

**Série BT300 - Balança Guincho (elevador para transposição de leito) Para Transferência de Pessoas**

A Líder Balanças possui em sua linha de produtos, o elevador para a transposição de leito BT300. A série BT300 é um sistema de guincho com balança e indicador digital de alta tecnologia, com características exclusivas que tornam um equipamento preciso e de fácil manuseio.

Integram este sistema, atuador linear composto de um fuso e um motor de corrente 12V com um redutor, que tem como função levantar ou abaixar suavemente o braço do guincho, além de um terminal indicador digital o qual possui inúmeras funções de software para um melhor aproveitamento do produto.

A balança guincho BT300, é um produto fabricado com chasis em estrutura tubular em aço carbono em um sistema desmontável com e pinos e travas, pintura epóxi eletrostática e rodízios de 4 polegadas. Os rodízios para transporte são em nylon com trava de estacionamento (mecânico), localizadas nos dois rodízios traseiros e devem ser utilizadas quando o sistema de levante for acionado. Conta também com pernas de apoio escamoteáveis para o lado, permitindo a abertura das mesmas, bastando selecionar um dos três pontos de trava, facilitando assim o acesso á camas, vasos sanitários, macas, etc.

O cesto (bolsa de transferência) é confeccionado em material lavável, extremamente resistente e indeformável, com design exclusivo que permite a colocação do paciente sentado em seu cesto de pesagem. Possui capacidade nominal de até 300 kg, sistema receptor de carga com célula de carga (tipo dinamômetro), a qual conta com corretor de temperatura via software, capacidade de sobrecarga de até 150% de seu valor nominal sem danificar o equipamento.

A série BT300, é um produto robusto, de alta qualidade, preciso e fiável, de fabricação nacional; construído obedecendo as mais rigorosas normas técnicas e está aliada a uma experiência de mais de seis décadas, dedicadas exclusivamente à medição de massa aplicadas á satisfação de nossos clientes.

**Principais benefícios**

- Facilidade de montagem, instalação e operação;
- Comodidade para transporte e locomoção;
- Simplicidade, robustez e baixo custo de manutenção;
- Baixo consumo de energia;
- Assistência técnica em todo o Brasil;

Este produto foi desenvolvido sob um rigoroso critério de precisão, em conformidade com a Portaria 236/94 do INMETRO e foi projetado para garantir o desempenho das tarefas na área de pesagem de pessoas, com a mais absoluta segurança e confiabilidade, podendo atender a todas as demandas e necessidades, possui ainda diversas funções automáticas, tornando as tarefas diárias mais eficientes e precisas.

**Especificações Gerais**

Classe de exatidão	Classe III, conforme portaria 236/94 do INMETRO.
Número de divisões	O indicador pode contar com até 5.000 divisões.
Display	Display de LCD (liquid cristal display) com 6 caracteres e com dígito de 15,0mm de altura.
Teclado	Membrana com 4 teclas de fácil digitação, resistência mecânica > 1.000.000 toques por tecla.
Acabamento	Em ABS (do indicador). Em aço carbono ou em aço inox (da estrutura mecânica)
Grau de Proteção	IP50 (NBR6146)
Alimentação	Bateria Voltagem nominal: 12V Capacidade da bateria: 5 Ah
Autonomia do indicador (2200mAh)	50h de uso contínuo.
Capacidade	300kg ou outras capacidades sob consulta.
Chassis	Em estrutura tubular em aço carbono com 2.1/2" x 2,65mm; desmontável com pinos e travas Pintura: Epóxi eletrostática.
Rodízios	4 giratórios, sendo 2 com travas, 4". <b>Opcional:</b> Dianteiros duplos.
Pernas de apoio	Escamoteáveis para o lado, permitindo abertura das mesmas
Cesto	Confeccionado em material lavável, extremamente resistente e indeformável.
Funcionamento	Elétrico e Hidráulico (elevação do paciente);
Atuador linear elétrico/hidráulico	<b>Atuador Elétrico.</b> Tamanho da haste: 600mm Força - Velocidade: 8000N - 5mm/s Tensão de entrada: 12V Interruptor de limite: SIM Corrente nominal: 6A Ciclo de trabalho: 10% Certificação: CE, ROHS Tipo de motor: DC escovado Material: Plástico e aço inoxidável Classificação IP: 54  <b>Atuador Hidráulico</b> Tamanho da haste: 150 mm Curso do fuso: 50 mm Curso de levante Transfer: (84 – 185 cm) – 83 cm só o hidráulico
Especificações controle remoto	Tensão: 12 / 24 V Frequência de operação: 433.92 MHz

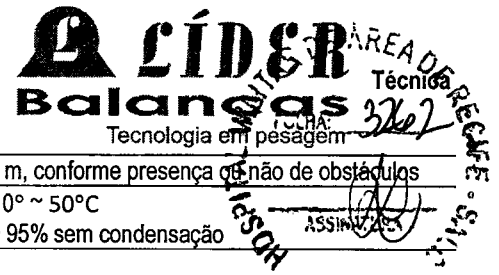

Condições ambientais	Distância de transmissão: 10 a 100 m, conforme presença ou não de obstáculos
	Temperatura de operação: -10° ~ 50°C
	Umidade relativa do ar: 10% ~ 95% sem condensação
Indicações	Zero, Líquido e valor de pesagem.
Montagem	Equipamento desmontável de pesagem e de uso móvel.

\*Itens opcionais e fornecidos conforme as necessidades dos clientes.

**Opcionais**

- \*Regulagem de abertura da base de apoio
- \*Atuador linear elétrico 12V
- \*Atuador linear hidráulico
- \*Estrutura em aço inoxidável e alumínio

**Características de Software e Funções\***

Manutenção de Zero	Auto Zero ao ligar Possui também a função que realiza pequenas correções para evitar flutuações de zero.
Filtros	Filtro digital ajustável, permitindo uma indicação estável de peso. Filtro para cargas em movimento (inclusive pesagem de carga viva).
Valor de Pico	Pode receber e reter o valor de Pico durante uma pesagem, o que a torna indicada para diversos ensaios físicos, como esmagamento, queda, ruptura e outros (com capacidade de leitura de 10 ou 80 vezes por segundo em seu conversor analógico/digital).
Configurável	Totalmente configurável via teclado.
Sobrepeso	Indicação de sobrecarga, quando o peso estiver acima da capacidade máxima calibrada mais nove divisões.
Subpeso	Indicação de subcarga, quando o peso estiver abaixo da capacidade máxima negativa calibrada, o display irá indicar subcarga.
Tipo de pesagem	Permite a pesagem estática e em movimento, conforme função setada.
Pesagem Média	Calcula a média de peso por um determinado intervalo de tempo (1 a 5 segundos), conforme definido no menu selecionado (utilizado para carga oscilante e peso vivo).
Mensagens de erro	O indicador pode apresentar mensagens de erro, o que facilita muito ao operador na solução de problemas ao realizar pesagens.
Limpeza de Tara	O valor da Tara é memorizado e limpo automaticamente ao voltar para o zero real.
Tara	Possui as funções de Tara manual, automática, semiautomática e sucessiva.

**Sistema de entrada e medição**

Indicação	O indicador pode apresentar qualquer valor entre 0 a 999999, com ponto decimal configurável.
Células	Sistema de trabalho ..... Tração Grau de proteção ..... IP66 Erro máximo ..... 0,03% Sobrecarga sem danos/capacidade nominal ..... 150% Sobrecarga de ruptura ..... 300% Nota: As células de medição do BT300 são conectadas ao corpo do instrumento, através de cabo e a mesma possui dimensões compatíveis com a necessidade de carga a ser pesada pelo instrumento, assim, as dimensões do produto não variam, no entanto as das células podem variar, conforme a especificação de carga aplicável à célula. Consulte sempre as dimensões máximas para cada aplicação antes de sua aquisição.
Tipo	Resistiva de 1, 2 e 3mV/V +/- 0,1%.

**Principais aplicações, carga da bateria e observações de uso**

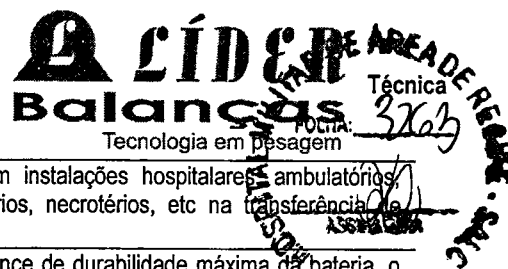

Pesagem	O produto é ideal para ser utilizado em instalações hospitalares, ambulatórios, farmácias, faculdades, escolas, consultórios, necrotérios, etc na transferência de pacientes.
Carga da bateria	Para que o produto adquira sua performance de durabilidade máxima da bateria, o produto deverá passar por tempo de carga de 6:00h, caso contrário, a bateria do produto durará menos tempo que o previsto.
Observações de uso	Para que o produto funcione corretamente, verifique todos os detalhes contidos nestas informações técnicas. Não deve haver nada encostado em sua célula de carga, cabo ou gancho de pesagem. Recomendamos também nunca utilizar abrasivos, produtos corrosivos ou qualquer tipo de solvente químico para a limpeza do conjunto, pois isto poderá danificar o seu produto. Em caso de dúvidas, sempre consulte a nossa equipe técnica para auxiliá-lo.

**O produto não pode ser utilizado em ambientes com atmosferas explosivas e/ou inflamáveis e também não deve ser instalado em outros ambientes que estejam fora de suas especificações nominais contidas neste folder ou manual do produto. O teclado foi desenhado e projetado para ser pressionado com os dedos, não devendo ser pressionado de outras formas, sendo que sua vida útil diminui drasticamente se for pressionado com objetos metálicos e/ou pontiagudos, desta forma, evite o mau uso de seu equipamento.**

#### Garantia

Garantia de 12 meses, conforme termo existente na proposta comercial.

Detalhes técnicos sobre o produto podem ser obtidos diretamente no site da Líder Balanças, em: <http://www.liderbalancas.com.br>, ou através do e-mail: [lider@liderbalancas.com.br](mailto:lider@liderbalancas.com.br).



# PROCURADORIA GERAL DO ESTADO

## Procuradoria da Dívida Ativa



### Certidão Negativa de Débitos Tributários da Dívida Ativa do Estado de São Paulo

CNPJ Base: 31.499.939

Ressalvado o direito de a Fazenda do Estado de São Paulo cobrar ou inscrever quaisquer dívidas de responsabilidade da pessoa jurídica/física acima identificada que vierem a ser apuradas, é certificado que:

**não constam débitos inscritos em Dívida Ativa de responsabilidade do Interessado(a).**

Tratando-se de CRDA emitida para pessoa jurídica, a pesquisa na base de dados é feita por meio do CNPJ Base, de modo que a certidão negativa abrange todos os estabelecimentos do contribuinte, cuja raiz do CNPJ seja aquela acima informada.

Certidão nº 30295244

Data e hora da emissão 16/07/2021 18:25:29

Folha 1 de 1

Validade 30 (TRINTA) dias, contados da emissão.

(hora de Brasília)

Certidão emitida nos termos da Resolução Conjunta SF-PGE nº 2, de 9 de maio de 2013.

Qualquer rasura ou emenda invalidará este documento.

A aceitação desta certidão está condicionada à verificação de sua autenticidade no sítio  
<http://www.dividaativa.pge.sp.gov.br>



16/07/2021

**PODER JUDICIÁRIO**  
**TRIBUNAL DE JUSTIÇA DO ESTADO DE SÃO PAULO**  
**CERTIDÃO ESTADUAL DE DISTRIBUIÇÕES CÍVEIS**

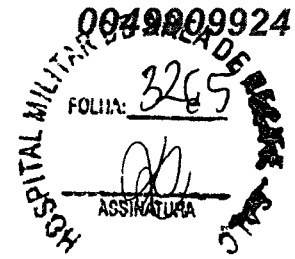

**CERTIDÃO Nº: 413699**

**FOLHA: 1/1**

A autenticidade desta certidão poderá ser confirmada pela internet no site do Tribunal de Justiça.

A Diretoria de Serviço Técnico de Informações Cíveis do(a) Comarca de São Paulo - Capital, no uso de suas atribuições legais,

**CERTIFICA E DÁ FÉ** que, pesquisando os registros de distribuições de **PEDIDOS DE FALÊNCIA, CONCORDATAS, RECUPERAÇÕES JUDICIAIS E EXTRAJUDICIAIS**, anteriores a 15/07/2021, verificou **NADA CONSTAR** como réu/requerido/interessado em nome de: \*\*\*\*\*

**M.K.R. COMERCIO DE EQUIPAMENTOS EIRELI**, CNPJ: 31.499.939/0001-76, conforme indicação constante do pedido de certidão. \*\*\*\*\*

Esta certidão não aponta ordinariamente os processos em que a pessoa cujo nome foi pesquisado figura como autor (a). São apontados os feitos com situação em tramitação já cadastrados no sistema informatizado referentes a todas as Comarcas/Foros Regionais e Distritais do Estado de São Paulo.

A data de informatização de cada Comarca/Foro pode ser verificada no Comunicado SPI nº 22/2019.

Esta certidão considera os feitos distribuídos na 1ª Instância, mesmo que estejam em Grau de Recurso.

Não existe conexão com qualquer outra base de dados de instituição pública ou com a Receita Federal que verifique a identidade do NOME/RAZÃO SOCIAL com o CPF/CNPJ. A conferência dos dados pessoais fornecidos pelo pesquisado é de responsabilidade exclusiva do destinatário da certidão.

A certidão em nome de pessoa jurídica considera os processos referentes à matriz e às filiais e poderá apontar feitos de homônimos não qualificados com tipos empresariais diferentes do nome indicado na certidão (EIRELI, S/C, S/S, EPP, ME, MEI, LTDA).

Esta certidão só tem validade mediante assinatura digital.

Esta certidão é sem custas.

São Paulo, 16 de julho de 2021.

**PEDIDO Nº:** 0049909924





MINISTÉRIO DA FAZENDA  
Secretaria da Receita Federal do Brasil  
Procuradoria-Geral da Fazenda Nacional



**CERTIDÃO NEGATIVA DE DÉBITOS RELATIVOS AOS TRIBUTOS FEDERAIS E À DÍVIDA  
ATIVA DA UNIÃO**

**Nome: M.K.R. COMERCIO DE EQUIPAMENTOS EIRELI**  
**CNPJ: 31.499.939/0001-76**

Ressalvado o direito de a Fazenda Nacional cobrar e inscrever quaisquer dívidas de responsabilidade do sujeito passivo acima identificado que vierem a ser apuradas, é certificado que não constam pendências em seu nome, relativas a créditos tributários administrados pela Secretaria da Receita Federal do Brasil (RFB) e a inscrições em Dívida Ativa da União (DAU) junto à Procuradoria-Geral da Fazenda Nacional (PGFN).

Esta certidão é válida para o estabelecimento matriz e suas filiais e, no caso de ente federativo, para todos os órgãos e fundos públicos da administração direta a ele vinculados. Refere-se à situação do sujeito passivo no âmbito da RFB e da PGFN e abrange inclusive as contribuições sociais previstas nas alíneas 'a' a 'd' do parágrafo único do art. 11 da Lei nº 8.212, de 24 de julho de 1991.

A aceitação desta certidão está condicionada à verificação de sua autenticidade na Internet, nos endereços <<http://rfb.gov.br>> ou <<http://www.pgfn.gov.br>>.

Certidão emitida gratuitamente com base na Portaria Conjunta RFB/PGFN nº 1.751, de 2/10/2014.

Emitida às 10:44:14 do dia 06/04/2021 <hora e data de Brasília>.

Válida até 03/10/2021.

Código de controle da certidão: **5EA1.AB7E.C777.F349**

Qualquer rasura ou emenda invalidará este documento.

[Voltar](#)[Imprimir](#)

**CAIXA**  
CAIXA ECONÔMICA FEDERAL

### Certificado de Regularidade do FGTS - CRF

**Inscrição:** 31.499.939/0001-76  
**Razão Social:** MKR COMERCIO DE EQUIPAMENTOS EIRELI  
**Endereço:** R MARECHAL MASCARENHAS DE MORAES 88 SALA B / PARQUE INDUSTRIAL / ARACATUBA / SP / 16075-370

A Caixa Econômica Federal, no uso da atribuição que lhe confere o Art. 7, da Lei 8.036, de 11 de maio de 1990, certifica que, nesta data, a empresa acima identificada encontra-se em situação regular perante o Fundo de Garantia do Tempo de Serviço - FGTS.

O presente Certificado não servirá de prova contra cobrança de quaisquer débitos referentes a contribuições e/ou encargos devidos, decorrentes das obrigações com o FGTS.

**Validade:** 25/04/2021 a 22/08/2021

**Certificação Número:** 2021042504451472060300

Informação obtida em 16/07/2021 18:27:22

A utilização deste Certificado para os fins previstos em Lei esta condicionada a verificação de autenticidade no site da Caixa:  
**[www.caixa.gov.br](http://www.caixa.gov.br)**

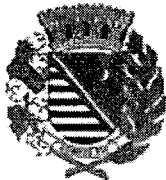

## PREFEITURA MUNICIPAL DE ARAÇATUBA

Secretaria Municipal de Finanças  
Departamento de Rendas Municipal



### Certidão Negativa de Tributos Municipais

Certidão número : 5971-9902-9328  
Contribuinte : M.K.R. COMERCIO DE EQUIPAMENTOS EIRELI  
CNPJ / CPF : 31.499.939/0001-76  
Inscrição : 1640118  
Endereço : RUA: MARECHAL MASCARENHAS DE MORAIS, 88 Compl: SALA B.  
Bairro : JARDIM PARQUE INDUSTRIAL, CEP: 16075-370.  
Emitida em : 16/07/2021 às 18:26:34  
Válida até : 15/08/2021



Ressalvando o direito que cabe a Fazenda Pública Municipal de exigir na forma da Legislação vigente, os Tributos ou quaisquer outros emolumentos que por ventura venham a ser apurados;

Certifica que em relação ao contribuinte acima descrito nada deve até a emissão desta, em relação aos Tributos Municipais, inclusive Imobiliários e Mobiliários, administrados pela Secretaria da Fazenda Municipal.

As informações desta estão contidas em nosso Cadastro.

Certidão expedida via Internet

A autenticidade desta certidão deverá ser confirmada na página da Secretaria Municipal de Finanças (<http://201.49.72.130:8083/issonline/servlet/haautenticadocumento>).



PODER JUDICIÁRIO  
JUSTIÇA DO TRABALHO

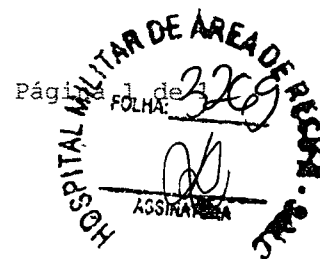

## CERTIDÃO NEGATIVA DE DÉBITOS TRABALHISTAS

Nome: M.K.R. COMERCIO DE EQUIPAMENTOS EIRELI (MATRIZ E FILIAIS)  
CNPJ: 31.499.939/0001-76  
Certidão n°: 22091607/2021  
Expedição: 16/07/2021, às 18:43:50  
Validade: 11/01/2022 - 180 (cento e oitenta) dias, contados da data de sua expedição.

Certifica-se que **M.K.R. COMERCIO DE EQUIPAMENTOS EIRELI (MATRIZ E FILIAIS)**, inscrito(a) no CNPJ sob o n° **31.499.939/0001-76**, **NÃO CONSTA** do Banco Nacional de Devedores Trabalhistas.

Certidão emitida com base no art. 642-A da Consolidação das Leis do Trabalho, acrescentado pela Lei n° 12.440, de 7 de julho de 2011, e na Resolução Administrativa n° 1470/2011 do Tribunal Superior do Trabalho, de 24 de agosto de 2011.

Os dados constantes desta Certidão são de responsabilidade dos Tribunais do Trabalho e estão atualizados até 2 (dois) dias anteriores à data da sua expedição.

No caso de pessoa jurídica, a Certidão atesta a empresa em relação a todos os seus estabelecimentos, agências ou filiais.

A aceitação desta certidão condiciona-se à verificação de sua autenticidade no portal do Tribunal Superior do Trabalho na Internet (<http://www.tst.jus.br>).

Certidão emitida gratuitamente.

### INFORMAÇÃO IMPORTANTE

Do Banco Nacional de Devedores Trabalhistas constam os dados necessários à identificação das pessoas naturais e jurídicas inadimplentes perante a Justiça do Trabalho quanto às obrigações estabelecidas em sentença condenatória transitada em julgado ou em acordos judiciais trabalhistas, inclusive no concernente aos recolhimentos previdenciários, a honorários, a custas, a emolumentos ou a recolhimentos determinados em lei; ou decorrentes de execução de acordos firmados perante o Ministério Público do Trabalho ou Comissão de Conciliação Prévia.



**REPÚBLICA FEDERATIVA DO BRASIL**  
**CADASTRO NACIONAL DA PESSOA JURÍDICA**

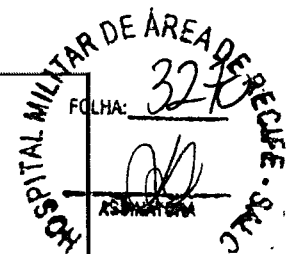

NÚMERO DE INSCRIÇÃO <b>31.499.939/0001-76</b> MATRIZ	<b>COMPROVANTE DE INSCRIÇÃO E DE SITUAÇÃO CADASTRAL</b>	DATA DE ABERTURA <b>13/09/2018</b>
NOME EMPRESARIAL <b>M.K.R. COMERCIO DE EQUIPAMENTOS EIRELI</b>		
TÍTULO DO ESTABELECIMENTO (NOME DE FANTASIA) <b>M.K.R.</b>	PORTE <b>EPP</b>	
CÓDIGO E DESCRIÇÃO DA ATIVIDADE ECONÔMICA PRINCIPAL <b>47.89-0-99 - Comércio varejista de outros produtos não especificados anteriormente</b>		
CÓDIGO E DESCRIÇÃO DAS ATIVIDADES ECONÔMICAS SECUNDÁRIAS <b>33.21-0-00 - Instalação de máquinas e equipamentos industriais</b> <b>33.14-7-10 - Manutenção e reparação de máquinas e equipamentos para uso geral não especificados anteriormente</b> <b>47.44-0-01 - Comércio varejista de ferragens e ferramentas</b> <b>46.63-0-00 - Comércio atacadista de Máquinas e equipamentos para uso industrial; partes e peças</b> <b>46.65-6-00 - Comércio atacadista de máquinas e equipamentos para uso comercial; partes e peças</b> <b>46.64-8-00 - Comércio atacadista de máquinas, aparelhos e equipamentos para uso odonto-médico-hospitalar; partes e peças</b> <b>46.45-1-01 - Comércio atacadista de instrumentos e materiais para uso médico, cirúrgico, hospitalar e de laboratórios</b>		
CÓDIGO E DESCRIÇÃO DA NATUREZA JURÍDICA <b>230-5 - Empresa Individual de Responsabilidade Limitada (de Natureza Empresári</b>		
LOGRADOURO <b>R MARECHAL MASCARENHAS DE MORAES</b>	NÚMERO <b>88</b>	COMPLEMENTO <b>SALA B</b>
CEP <b>16.075-370</b>	BAIRRO/DISTRITO <b>PARQUE INDUSTRIAL</b>	MUNICÍPIO <b>ARACATUBA</b>
ENDEREÇO ELETRÔNICO <b>KCR@KCREQUIPAMENTOS.COM.BR</b>		UF <b>SP</b>
TELEFONE <b>(18) 2102-5500/ (18) 2102-5502</b>		
ENTE FEDERATIVO RESPONSÁVEL (EFR) *****		
SITUAÇÃO CADASTRAL <b>ATIVA</b>	DATA DA SITUAÇÃO CADASTRAL <b>13/09/2018</b>	
MOTIVO DE SITUAÇÃO CADASTRAL		
SITUAÇÃO ESPECIAL *****	DATA DA SITUAÇÃO ESPECIAL *****	

Aprovado pela Instrução Normativa RFB nº 1.863, de 27 de dezembro de 2018.

Emitido no dia 16/07/2021 às 18:18:15 (data e hora de Brasília).

Página: 1/1

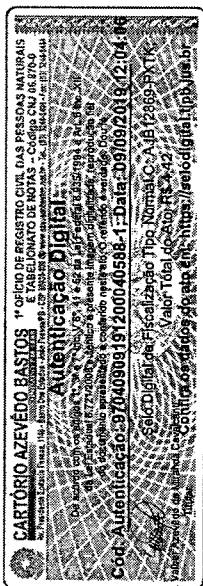

## PREFEITURA MUNICIPAL DE PIRITIBA

**CONTRATO DE FORNECIMENTO Nº. 295/2018**  
**Pregão Presencial nº. 33/2018**

CONTRATO QUE ENTRE SI FAZEM DE UM LADO O FUNDO MUNICIPAL DE SAÚDE DE PIRITIBA E DO OUTRO A EMPRESA M.K.R COMÉRCIO DE EQUIPAMENTOS EIRELI EPP.

Contrato que entre si celebram de um lado o **FUNDO MUNICIPAL DE SAÚDE DE PIRITIBA, ESTADO DA BAHIA**, situada no Largo Genésio Pereira Lima, S/Nº, Piritiba - Bahia, inscrita no Cadastro Nacional de Pessoa Jurídica sob nº 11.412.164/0001-42, neste ato representado pelo seu Gestor Sr. **ANTONIO JOSÉ DA VEIGA MARCELINO**, brasileiro, maior, Agente Político, portador do CPF Nº. 397.387.795-53 e RG. Nº 02487455 81 – SSP-BA, daqui por diante designada **CONTRATANTE**, e de outro lado a Empresa **M.K.R COMÉRCIO DE EQUIPAMENTOS EIRELI EPP**, CNPJ nº 31.499.939/0001-76, sediada à Avenida Marechal Mascarenhas de Moraes, nº 88, Sala B, Araçatuba, Estado de São Paulo, neste ato representada pela Srª. **KAREN CRISTIANE RIBEIRO STANICHESKI**, portadora da Carteira de Identidade nº 27.601.293-8, SSP/SP e CPF nº 277.277.558-50, daqui por diante designada simplesmente **CONTRATADA**, tem justo e acertado o seguinte:

### **CLÁUSULA PRIMEIRA- DO OBJETO**

1.1 Constitui objeto do presente o fornecimento de materiais permanentes para unidades de atenção especializada em saúde do município de Piritiba, de acordo com os quantitativos e especificações constantes do Anexo I do Pregão Presencial nº 33/2018 e Planilha abaixo:

ITEM	DISCRIMINAÇÃO	UND	MARCA	QUANT	VALOR UNIT	VALOR TOTAL
1	BALANÇA ANTROPOMÉTRICA – MODO DE OPERAÇÃO DIGITAL CAPACIDADE ADULTO	UND	Lider	02	990,00	1.980,00
Total: .....						R\$ 1.980,00

1.2 O objeto desta cláusula está discriminado no Edital do Pregão Presencial nº 33/2018 e seus anexos, que constituem partes integrantes deste Contrato para todos os efeitos legais, independentemente de transcrição.

### **CLÁUSULA SEGUNDA - DAS OBRIGAÇÕES**

**PARÁGRAFO PRIMEIRO - DAS OBRIGAÇÕES DA CONTRATADA**  
Constituem obrigações da CONTRATADA:

2.1. A licitante vencedora ficará obrigada a:

2.1.1 Executar o objeto contratado com elevada qualidade após ordem de fornecimento;

2.1.2 Fornecer os materiais solicitados nos locais determinados pela Secretaria requisitante;

Rua Francisco Horácio Sampaio, s/n. Cep:44830-000. Piritiba-BA- Tel.:74-3628-2153  
CNPJ: 13.795.786/0001-22

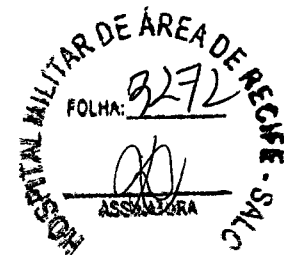
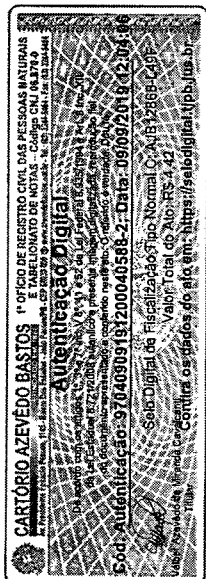

## **PREFEITURA MUNICIPAL DE PIRITIBA**

### **CLÁUSULA QUARTA - DO PAGAMENTO**

1. O pagamento será efetuado, pela Prefeitura, no prazo, valor e condições estabelecidas no Contrato, em até 30 dias após o recebimento da Nota Fiscal/Fatura atestada.
2. Havendo erro na Nota Fiscal/Fatura ou descumprimento das condições pactuadas, no todo ou em parte, a tramitação da Nota Fiscal/Fatura será suspensa para que a CONTRATADA tome as providências necessárias à sua correção. Passará a ser considerado, para efeito de pagamento, a data de reapresentação do documento em questão, corrigido e atestado.

### **CLÁUSULA QUINTA- DAS PENALIDADES**

**PARÁGRAFO PRIMEIRO-A** CONTRATADA estará sujeita às sanções previstas na Lei Federal 8666/93. A multa aplicada para a inexecução do contrato terá os seguintes limites máximos:

- 5.1. 10% (dez por cento) sobre o valor do contrato, em caso de descumprimento total da obrigação, inclusive no de recusa do adjudicatário em firmar o contrato, ou ainda na hipótese de negar-se a efetuar o reforço da caução, dentro de 10 (dez) dias contados da sua convocação;
- 5.2. 2 % (dois por cento) ao dia, até o 30º (trigésimo) dia corrido de atraso no fornecimento, sobre o valor do fornecimento não realizado;

**PARÁGRAFO SEGUNDO:** O valor correspondente a multas ou indenizações contratuais será descontado da fatura que a contratada tiver a receber.

### **CLÁUSULA SEXTA – DO PRAZO DE EXECUÇÃO E VIGÊNCIA**

6.1 Este Contrato terá o prazo de execução e vigência até 31/12/2018, com início a partir da data de assinatura do presente contrato, podendo ser prorrogado mediante Termo Aditivo.

### **CLÁUSULA SÉTIMA - DA RESCISÃO**

**PARÁGRAFO PRIMEIRO** - Considerar-se-á extinto o Contrato nas seguintes hipóteses, sempre garantido à CONTRATADA o amplo direito de defesa:

- 7.1 Término do prazo de vigência contratual.
- 7.2 Rescisão unilateral, por inexecução contratual, nos termos do artigo 78 da Lei nº 8.666/93 ou por inadimplemento das obrigações financeiras por parte da CONTRATADA, nos termos que dispõe o Edital.
- 7.3 Rescisão amigável ou judicial, nos termos dos incisos II e III do artigo 79 da Lei 8.666/93;

Rua Francisco Horácio Sampaio, s/n. Cep:44830-000. Piritiba-BA- Tel.:74-3628-2153  
CNPJ: 13.795.786/0001-22

3

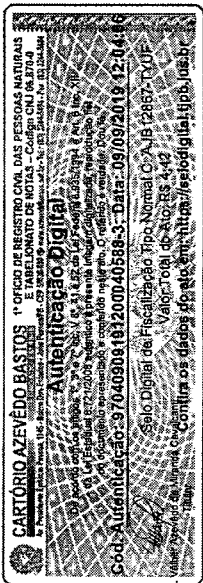

## PREFEITURA MUNICIPAL DE PIRITIBA

3. São partes integrantes deste Contrato o Pregão Presencial nº 33/2018, incluindo as condições ali estabelecidas e as correções e esclarecimentos feitos durante o processo licitatório, bem como as Propostas de Preço da CONTRATADA, além dos Anexos ao Edital Pregão Presencial nº 33/2018.

4. Os materiais objeto deste Contrato serão fornecidos de forma adequada e entregue no local indicado pela Secretaria requisitante.

### CLÁUSULA DÉCIMA SEGUNDA - DO FORO

12.1 Fica eleito o Foro da Comarca de Piritiba para dirimir as questões decorrentes deste Contrato, excluindo-se qualquer outro, por mais privilegiado que seja.

12.2 E por assim estarem acordes, assinam este Contrato, em 03 (três) vias, as partes contratantes, na presença das testemunhas abaixo firmadas.

Piritiba - Bahia, 05 de Novembro de 2018.

  
PREFEITURA MUNICIPAL DE PIRITIBA  
SAMUEL OLIVEIRA SANTANA  
Prefeito

  
FUNDO MUNICIPAL DE SAÚDE  
ANTONIO JOSÉ DA VEIGA MARCELINO  
Contratante

Antonio José da Veiga Marcelino  
Secretário Municipal de Saúde  
Decreto 009/2017

  
M.K.R COMÉRCIO DE EQUIPAMENTOS EIRELI EPP  
KAREN CRISTIANE RIBEIRO STANICHESKI  
Contratada

TESTEMUNHAS:

1-   
CPF: 706.221.007-33

2-   
CPF: 91919888520

REPÚBLICA FEDERATIVA DO BRASIL  
ESTADO DA PARAÍBA  
CARTÓRIO AZEVEDO BASTOS  
FUNDADO EM 1888  
PRIMEIRO REGISTRO CIVIL DE NASCIMENTO E ÓBITOS E PRIVATIVO DE CASAMENTOS, INTERDIÇÕES E TUTELAS DA COMARCA DE JOÃO PESSOA

Av. Epitácio Pessoa, 1145 Bairro dos Estados 58030-00, João Pessoa PB  
Tel.: (83) 3244-5404 / Fax: (83) 3244-5484  
<http://www.azevedobastos.not.br>  
E-mail: [cartorio@azevedobastos.not.br](mailto:cartorio@azevedobastos.not.br)

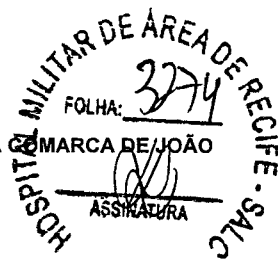

### DECLARAÇÃO DE SERVIÇO DE AUTENTICAÇÃO DIGITAL

O Bel. Válber Azevêdo de Miranda Cavalcanti, Oficial do Primeiro Registro Civil de Nascimentos e Óbitos e Privativo de Casamentos, Interdições e Tutelas com atribuição de autenticar e reconhecer firmas da Comarca de João Pessoa Capital do Estado da Paraíba, em virtude de Lei, etc...

DECLARO ainda que, para garantir transparência e segurança jurídica de todos os atos oriundos da atividade Notarial e Registral no Estado da Paraíba, foi instituído pela Lei nº 10.132, de 06 de novembro de 2013, a aplicação obrigatória de um Selo Digital de Fiscalização Extrajudicial em todos os atos de notas e registro, composto de um código único (por exemplo: Selo Digital: ABC12345-X1X2) e dessa forma, cada autenticação processada pela nossa Serventia pode ser verificada e confirmada tantas vezes quanto for necessário através do site do Tribunal de Justiça do Estado da Paraíba, endereço <https://corregedoria.tjpb.jus.br/selo-digital/>.

A autenticação digital do documento faz prova de que, na data e hora em que ela foi realizada, a empresa EMPRESA tinha posse de um documento com as mesmas características que foram reproduzidas na cópia autenticada, sendo da empresa EMPRESA a responsabilidade, única e exclusiva, pela idoneidade do documento apresentado a este Cartório.

Nesse sentido, declaro que a EMPRESA assumiu, nos termos do artigo 8º, §1º, do Decreto nº 10.278/2020, que regulamentou o artigo 3º, inciso X, da Lei Federal nº 13.874/2019 e o artigo 2º-A da Lei Federal 12.682/2012, a responsabilidade pelo processo de digitalização dos documentos físicos, garantindo perante este Cartório e terceiros, a sua autoria e integridade.

De acordo com o disposto no artigo 2º-A, §7º, da Lei Federal nº 12.682/2012, o documento em anexo, identificado individualmente em cada Código de Autenticação Digital<sup>1</sup> ou na referida sequência, poderá ser reproduzido em papel ou em qualquer outro meio físico.

Esta DECLARAÇÃO foi emitida em **12/01/2021 11:30:39 (hora local)** através do sistema de autenticação digital do Cartório Azevedo Bastos, de acordo com o Art. 1º, 10º e seus §§ 1º e 2º da MP 2200/2001, como também, o documento eletrônico autenticado contendo o Certificado Digital do titular do Cartório Azevedo Bastos, poderá ser solicitado diretamente a empresa EMPRESA ou ao Cartório pelo endereço de e-mail [autentica@azevedobastos.not.br](mailto:autentica@azevedobastos.not.br) Para informações mais detalhadas deste ato, acesse o site <https://autdigital.azevedobastos.not.br> e informe o Código de Autenticação Digital

Esta Declaração é válida por **tempo indeterminado** e está disponível para consulta em nosso site.

<sup>1</sup>Código de Autenticação Digital: 97040909191200040588-1 a 97040909191200040588-3

<sup>2</sup>Legislações Vigentes: Lei Federal nº 8.935/94, Lei Federal nº 10.406/2002, Medida Provisória nº 2200/2001, Lei Federal nº 13.105/2015, Lei Estadual nº 8.721/2008, Lei Estadual nº 10.132/2013, Provimento CGJ Nº 003/2014 e Provimento CNJ Nº 100/2020.

O referido é verdade, dou fé.

#### CHAVE DIGITAL

0005b1d734fd94f057f2d69fe6bc05beb322762020e4d7022367d47160f358b3939749ff02f9d82dc39cd985714cece023e481f18a12570cb5cbbb3c14b9a3430082754836bf11b2c31a0fd3cb4b091

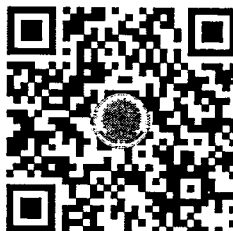

Presidência da República  
Casa Civil  
Medida Provisória Nº 2.200-2,  
de 24 de agosto de 2001.



CONVÊNIO ARAÇATUBA

JUCESP



JUCESP PROTOCOLO DE AREA DE REGISTRO  
2.161.899/18-1  
FOLHA: 2275  
ASSINATURA



13

2018

**INSTRUMENTO PARTICULAR DE ALTERAÇÃO E CONSOLIDAÇÃO DE  
CONTRATO SOCIAL DE**

**M.K.R. COMÉRCIO DE EQUIPAMENTOS EIRELI**

NIRE: 3560225856-1

CNPJ/MF: 31.499.939/0001-76

**VALÉRIA STANICHESKI**, brasileira, maior, solteira, empresária, residente e domiciliada na rua América do Sul, 782, Vila Carvalho, CEP 16.025-300, neste município e comarca de Araçatuba, Estado de São Paulo, nascida aos 23/10/1985, natural de Araçatuba/SP, portadora do documento de identidade RG nº 40.262.271-6 SSP/SP e do CPF nº 351.626.258-33,

**ÚNICA sócia componente da sociedade empresária individual de responsabilidade limitada, que gira no município de Araçatuba, Estado de São Paulo, sob a denominação de M.K.R. COMÉRCIO DE EQUIPAMENTOS EIRELI, com sede e foro na Rua Marechal Mascarenhas de Moraes, nº 88, sala B, Parque Industrial, CEP 16.075-370, neste município e comarca de Araçatuba, Estado de São Paulo, com Contrato Social arquivado na Junta Comercial do Estado de São Paulo sob o NIRE nº 3560225856-1, em sessão de 13/09/2018, inscrita no CNPJ sob nº 31.499.939/0001-76, resolve, na melhor forma de Direito, alterar o instrumento social mediante as cláusulas e condições seguintes:**



*Handwritten signature*

JUL 09

13

2011



**CLÁUSULA 1ª** - A sócia **VALÉRIA STANICHESKI**, já qualificada no preâmbulo deste instrumento, decide se retirar da sociedade e pela venda que faz da totalidade de suas cotas do capital social conforme segue:

**Parágrafo 1º** - Para o Sr. **WAGNER STANICHESKI**, brasileiro, casado sob o regime da comunhão parcial de bens, maior, natural da cidade de Araçatuba/SP, nascido em 23/09/1976, empresário, portador da Cédula de Identidade RG nº 27.221.631-8, emitido em 02/08/1995, e do CPF 214.137.258-56, residente e domiciliado na Rua Ary Villela Martins, 294, Bairro Condomínio Hábiana I, CEP 16.052-900, na cidade de Araçatuba, Estado de São Paulo, que adquire 95.400 quotas, no valor nominal unitário de R\$ 1,00 (Um) real cada uma, totalizando a importância de R\$ 95.400,00 (noventa e cinco mil e quatrocentos reais).

**Parágrafo 2º** - O pagamento será realizado em uma parcela de R\$ 95.400,00 (noventa e cinco mil e quatrocentos reais), no ato da assinatura deste, mediante recibo, dando plena, geral e rasa quitação da quantia paga, declarando que recebeu da Sociedade, todos seus direitos e haveres, não tendo nada a reclamar, seja a qualquer título.

**CLÁUSULA 2ª**- Em decorrência das alterações descritas na cláusula anterior, a cláusula 3ª do contrato social passa a ter seguinte redação:

**CLÁUSULA TERCEIRA - Do Capital Social.**



*Handwritten signatures and initials.*

JUL 03 2018

13

23 11 18



O capital social é de R\$ 95.400,00 (noventa e cinco mil e quatrocentos reais), totalmente integralizado em moeda corrente do País, devido, em sua totalidade, pelo Titular **WAGNER STANICHESKI**.

**PARÁGRAFO ÚNICO** - A responsabilidade da titular **WAGNER STANICHESKI** é limitada á importância total do capital integralizado.

**CLÁUSULA 3ª** - O titular **CONSOLIDA** o contrato social da Empresa, que passa a vigorar com a redação abaixo, permanecendo em pleno vigor as demais disposições contratuais não alteradas por este instrumento.

### CONSOLIDAÇÃO CONTRATUAL

**M.K.R. COMÉRCIO DE EQUIPAMENTOS EIRELI**

NIRE: 3560225856-1

CNPJ/MF: 31.499.939/0001-76

**WAGNER STANICHESKI**, brasileiro, casado sob o regime da comunhão parcial de bens, maior, natural da cidade de Araçatuba/SP, nascido em



*[Handwritten signatures and initials]*

JUL 29

13

2018



23/09/1976, empresário, portador da Cédula de Identidade RG nº 27.221.631-8, emitido em 02/08/1995, e do CPF 214.137.258-56, residente e domiciliado na Rua Ary Villela Martins, 294, Bairro Condomínio Habiana I, CEP 16.052-900, na cidade de Araçatuba, Estado de São Paulo, *m*

ÚNICO sócio componente da sociedade empresária individual de responsabilidade limitada, que gira no município de Araçatuba, Estado de São Paulo, sob a denominação de **M.K.R. COMÉRCIO DE EQUIPAMENTOS EIRELI**, com sede e foro na Rua Marechal Mascarenhas de Moraes, nº 88, sala B, Parque Industrial, CEP 16.075-370, neste município e comarca de Araçatuba, Estado de São Paulo, com Contrato Social arquivado na Junta Comercial do Estado de São Paulo sob o NIRE nº 3560225856-1, em sessão de 13/09/2018, inscrita no CNPJ sob nº 31.499.939/0001-76, o qual se regerá, doravante, pelo presente ATO CONSTITUTIVO:

#### CLÁUSULA PRIMEIRA – NOME EMPRESARIAL

A empresa girará sob nome empresarial de **M.K.R. COMÉRCIO DE EQUIPAMENTOS EIRELI**.

#### CLÁUSULA SEGUNDA – ENDEREÇO DA SEDE

A sede da empresa será na Rua Marechal Mascarenhas de Moraes, nº 88, sala B, Parque Industrial, CEP 16.075-370, neste município e comarca de Araçatuba, Estado de São Paulo.



*Handwritten signatures and initials.*

JUL 2018

10

2018



### CLÁUSULA TERCEIRA – DO CAPITAL SOCIAL

O capital social é de R\$ 95.400,00 (noventa e cinco mil e quatrocentos reais), totalmente integralizado em moeda corrente do País e representado por uma quota de igual valor nominal.

### CLÁUSULA QUARTA- DO OBJETO SOCIAL

A empresa tem por objeto social a exploração do ramo de comércio de equipamentos de medição e pesagem, Comércio varejistas de artigos funerários (47.89.0.99); Instalação de máquinas, controladores, dosadores, misturadoras, pesadores em geral (33.21.0.00), Manutenção e reparação de máquinas, controladores, dosadores, misturadoras, pesadores em geral (33.14.7.10), Comércio varejista de ferragens e produtos metalúrgicos em geral (47.44.0.01), comércio atacadista de máquinas e equipamentos para uso industrial; partes e peças (46.63-0-00), comércio atacadista de máquinas e equipamentos para uso comercial (46.65-6-00); comércio atacadista de mobiliário odontológico e médico-hospitalar e suas partes e peças (4664-8/00), comércio atacadista de instrumentos e materiais para uso médico, cirúrgico, hospitalar, odontológico e de laboratórios (4645-1/01) e prestação de serviços na manutenção e instalações, podendo ser modificado ou estendido, a critério da sócio.

### CLÁUSULA QUINTA – PRAZO DE DURAÇÃO



*[Handwritten signatures and initials]*

JURADO

13

2018



A empresa iniciou suas atividades em 13/09/2018, possuindo prazo indeterminado de duração.

### CLÁUSULA SEXTA – DATA DE ENCERRAMENTO DO EXERCÍCIO

O exercício social coincidirá com o ano calendário civil, encerrando-se a 31 de dezembro de cada ano.

### CLAUSULA SÉTIMA - ADMINISTRAÇÃO

A Administração da empresa caberá ao **WAGNER STANICHESKI** já qualificado no preâmbulo deste instrumento, com os poderes para direção, gerência e administração da sociedade, podendo assinar contratos, passar recibos, dar quitação, emitir cheques bancários, aceitar, emitir ou endossar títulos comerciais ou financeiros, tais como letras de câmbio, notas promissórias, documentos relativos à outorga ou alienação de bens imóveis da sociedade, e, praticar todos os atos que importem em direitos e obrigações da mesma, inclusive os atos que possam representá-la perante as repartições públicas e autarquias federais, estaduais e municipais, em juízo ou fora dele.

**Parágrafo primeiro** – A sociedade poderá nomear procuradores com poderes especiais, sendo defeso a delegação de poderes do uso da denominação social para fins estranhos ao objeto social.

### CLAUSULA OITAVA – DECLARAÇÃO DO TITULAR



*[Handwritten mark]*

*[Handwritten signature]*

JUL 2018

13

2018



Declaro que não participo de nenhuma outra empresa da modalidade EIRELI.

### CLAUSULA NONA - DECLARAÇÃO DE DESIMPEDIMENTO PARA O EXERCÍCIO DA ADMINISTRAÇÃO

O Administrador declara, sob as penas da Lei, de que não está impedida de exercer a administração de empresa individual de responsabilidade limitada, por lei especial, ou em virtude de condenação criminal, ou por se encontrarem sob os efeitos dela, a pena que vede, ainda que temporariamente, o acesso a cargos públicos; ou por crime falimentar, de prevaricação, peita ou suborno, concussão, peculato ou contra a economia popular, contra o sistema financeiro nacional, contra normas de defesa da concorrência, contra as relações de consumo, fé pública ou a propriedade.

### CLÁUSULA DÉCIMA- ABERTURA, ALTERAÇÃO E EXTINÇÃO DE FILIAIS

A empresa poderá a qualquer tempo criar, alterar ou extinguir filiais e outros estabelecimentos no País ou fora dele, mediante deliberação do titular.

### CLÁUSULA DÉCIMA PRIMEIRA - DO FORO

Fica eleito o foro de Araçatuba/SP para o exercício e o cumprimento dos direitos e obrigações resultantes deste instrumento constitutivo.



*[Handwritten signatures and initials]*

JUCESP

17

2018



E por estar de pleno acordo assino o presente instrumento de alteração da empresa EIRELI., em 3 (três) vias de igual valor, teor e forma, na presença de duas testemunhas.

Araçatuba-SP, 07 de novembro de 2018.

*Valéria Stanicheski*  
VALÉRIA STANICHESKI

*Wagner Stanicheski*  
WAGNER STANICHESKI

Testemunhas:  
*Marcio Ernica*  
Marcio Ernica  
CPF 338.068.998-00  
RG 35.165.004-0 SSP/SP

*Danilo Junio da Silva Akama*  
Danilo Junio da Silva Akama  
CPF 386.519.708-62  
RG 46.262.026-8 SSP/SP

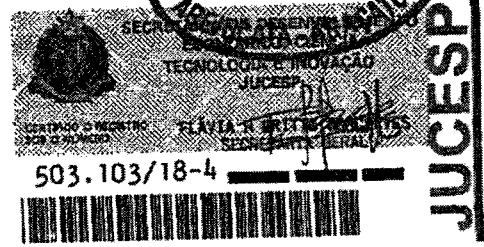

REPÚBLICA FEDERATIVA DO BRASIL  
ESTADO DA PARAÍBA  
CARTÓRIO AZEVEDO BASTOS  
FUNDADO EM 1888

PRIMEIRO REGISTRO CIVIL DE NASCIMENTO E ÓBITOS E PRIVATIVO DE CASAMENTOS, INTERDIÇÕES E TUTELAS DA COMARCA DE JOÃO PESSOA

Av. Eptácio Pessoa, 1145 Bairro dos Estados 58030-00, João Pessoa PB  
Tel.: (83) 3244-5404 / Fax: (83) 3244-5484  
<http://www.azevedobastos.not.br>  
E-mail: [cartorio@azevedobastos.not.br](mailto:cartorio@azevedobastos.not.br)



### DECLARAÇÃO DE SERVIÇO DE AUTENTICAÇÃO DIGITAL

O Bel. Válber Azevêdo de Miranda Cavalcanti, Oficial do Primeiro Registro Civil de Nascimentos e Óbitos e Privativo de Casamentos, Interdições e Tutelas com atribuição de autenticar e reconhecer firmas da Comarca de João Pessoa Capital do Estado da Paraíba, em virtude de Lei, etc...

DECLARA para os devidos fins de direito que, o documento em anexo identificado individualmente em cada Código de Autenticação Digital<sup>1</sup> ou na referida sequência, foi autenticado de acordo com as Legislações e normas vigentes<sup>2</sup>.

DECLARO ainda que, para garantir transparência e segurança jurídica de todos os atos oriundos da atividade Notarial e Registral no Estado da Paraíba, foi instituído pela Lei Nº 10.132, de 06 de novembro de 2013, a aplicação obrigatória de um Selo Digital de Fiscalização Extrajudicial em todos os atos de notas e registro, composto de um código único (por exemplo: Selo Digital: ABC12345-X1X2) e dessa forma, cada autenticação processada pela nossa Serventia pode ser verificada e confirmada tantas vezes quanto for necessário através do site do Tribunal de Justiça do Estado da Paraíba, endereço <https://corregedoria.tjpb.jus.br/selo-digital/>

A autenticação digital do documento faz prova de que, na data e hora em que ela foi realizada, a empresa M.K.R. COMERCIO DE EQUIPAMENTOS EIRELI tinha posse de um documento com as mesmas características que foram reproduzidas na cópia autenticada, sendo da empresa M.K.R. COMERCIO DE EQUIPAMENTOS EIRELI a responsabilidade, única e exclusiva, pela idoneidade do documento apresentado a este Cartório.

Esta DECLARAÇÃO foi emitida em **25/08/2020 10:31:25 (hora local)** através do sistema de autenticação digital do Cartório Azevedo Bastos, de acordo com o Art. 1º, 10º e seus §§ 1º e 2º da MP 2200/2001, como também, o documento eletrônico autenticado contendo o Certificado Digital do titular do Cartório Azevedo Bastos, poderá ser solicitado diretamente a empresa M.K.R. COMERCIO DE EQUIPAMENTOS EIRELI ou ao Cartório pelo endereço de e-mail [autentica@azevedobastos.not.br](mailto:autentica@azevedobastos.not.br)

Para informações mais detalhadas deste ato, acesse o site <https://autdigital.azevedobastos.not.br> e informe o *Código de Autenticação Digital*.

Esta Declaração é válida por **tempo indeterminado** e está disponível para consulta em nosso site.

<sup>1</sup>**Código de Autenticação Digital:** 97042711180827040714-1 97042711180827040714-8

<sup>2</sup>**Legislações Vigentes:** Lei Federal nº 8.935/94, Lei Federal nº 10.406/2002, Medida Provisória nº 2200/2001, Lei Federal nº 13.105/2015, Lei Estadual nº 8.721/2008, Lei Estadual nº 10.132/2013 e Provimento CGJ N° 003/2014.

O referido é verdade, dou fé.

#### CHAVE DIGITAL

00005b1d734fd94f057f2d69fe6bc05baaec6ec31bfb906e784f42355d9ceb4358a534bab58d3fbc2b17c0d52c11b6a669fa7342b766eb44114de9e6a9bc7e3830082754836bf11b2c31a0fd3cb4b091

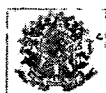
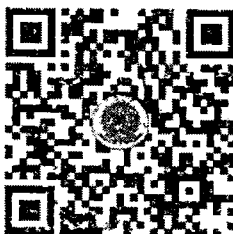

Presidência da República  
Casa Civil  
Medida Provisória Nº 2.200-2,  
de 24 de agosto de 2001.





## Consulta Cadastral

## Cadastro de Contribuintes de ICMS - Cadesp

Início Consultas Atos de Ofício Configuração Sincronismo Isenções Energia Procurações Eletrônicas Encerramento

Imprimir

Voltar

IE: 177.427.143.110  
 CNPJ: 31.499.939/0001-76  
 Nome Empresarial: M.K.R. COMERCIO DE EQUIPAMENTOS EIRELI

Situação: Ativo  
 Data da Inscrição no Estado: 13/09/2018  
 Regime Estadual: RPA  
 Regime RFB: RPA

## Empresa - Geral

Nome Empresarial: M.K.R. COMERCIO DE EQUIPAMENTOS EIRELI  
 Natureza Jurídica: Empresa Individual De Responsabilidade Limitada (de Natureza Empresária)  
 Data início da Atividade: 13/09/2018  
 CNPJ da Matriz: 31.499.939/0001-76

Porte: Empresa de Pequeno Porte

Capital Social: R\$ 95.400,00

Regime Estadual: NORMAL - REGIME PERIÓDICO DE APURAÇÃO

Data início do regime: 01/01/2020

Regime Especial de IE Única: Não

Regime Especial de IE Única por Município: Não

## Estabelecimento - Geral

Nome Fantasia: M.K.R.

CNPJ: 31.499.939/0001-76

IE: 177.427.143.110

NIRE: 35.6.0225856-1

Data da Inscrição no Estado: 13/09/2018

Data Início da IE: 13/09/2018

Situação Cadastral: Ativo

Ocorrência Fiscal: Ativa

Data Início da Situação: 13/09/2018

Tipo de Unidade: Unidade produtiva

Formas de Atuação: Estabelecimento Fixo

## Tributário

Substituto Tributário: Não

CPR: 1200

CPR-ST:

Desde: 13/09/2018

Data Início da CPR: 01/01/2020

CNAE Principal: 47.89-0/99 - Comércio varejista de outros produtos não especificados anteriormente

Data Início do CNAE Prin.: 13/09/2018

CNAE Secundários: 33.14-7/10 - Manutenção e reparação de máquinas e equipamentos para uso geral não especificados anteriormente

Data Início do CNAE Sec.: 13/09/2018

33.21-0/00 - Instalação de máquinas e equipamentos industriais

Data Início do CNAE Sec.: 13/09/2018

46.45-1/01 - Comércio atacadista de instrumentos e materiais para uso médico, cirúrgico, hospitalar e de laboratórios

Data Início do CNAE Sec.: 13/09/2018

46.63-0/00 - Comércio atacadista de máquinas e equipamentos para uso industrial; partes e peças

Data Início do CNAE Sec.: 13/09/2018

46.64-8/00 - Comércio atacadista de máquinas, aparelhos e equipamentos para uso odonto-médico-hospitalar; partes e peças

Data Início do CNAE Sec.: 13/09/2018

46.65-6/00 - Comércio atacadista de máquinas e equipamentos para uso comercial; partes e peças

Data Início do CNAE Sec.: 13/09/2018

47.44-0/01 - Comércio varejista de ferragens e ferramentas

Data Início do CNAE Sec.: 13/09/2018

DRT: DRT-09 - ARAÇATUBA

Posto Fiscal: PF-10 - ARAÇATUBA



PREFEITURA MUNICIPAL DE ARAÇATUBA

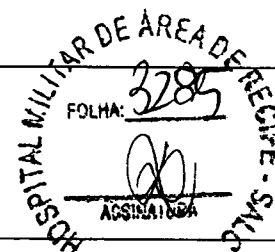

COMPROVANTE DE INSCRIÇÃO E DE SITUAÇÃO CADASTRAL DO MOBILIÁRIO MUNICIPAL

MOBILIÁRIO	CPF/CNPJ	INSCRIÇÃO ESTADUAL	FORMA DE LANÇAMENTO DO ISSQN	DATA DE CADASTRO
88483	31.499.939/0001-76	177.427.143.110	NÃO OPTANTE DO SIMPLES NACIONAL	26/09/2018

OME/RAZÃO SOCIAL

M.K.R. COMERCIO DE EQUIPAMENTOS EIRELI

LOGRADOURO	NÚMERO	COMPLEMENTO	UF
RUA - MARECHAL MASCARENHAS DE MORAIS	88	SALA B	SP
CEP	BAIRRO	MUNICÍPIO	
16075370	JARDIM PARQUE INDUSTRIAL	ARAÇATUBA	

CNAE CÓDIGO	DESCRIÇÃO DA ATIVIDADE ECONÔMICA PRINCIPAL
4789099	COMÉRCIO VAREJISTA DE OUTROS PRODUTOS NÃO ESPECIFICADOS ANTERIORMENTE

NAE CÓDIGO	DESCRIÇÃO DA(S) ATIVIDADE(S) ECONÔMICA(S) SECUNDÁRIA(S)
3314710	Manutenção e reparação de máquinas e equipamentos para uso geral não especificados anteriormente
3321000	INSTALAÇÃO DE MÁQUINAS E EQUIPAMENTOS INDUSTRIAIS
4645101	Comercio atacadista de instrumentos e materiais para uso medico, cirurgico, hospitalares e laborat.
4663000	COMÉRCIO ATACADISTA DE MÁQUINAS E EQUIPAMENTOS PARA USO INDUSTRIAL; PARTES E PEÇAS
4664800	Comércio atacadista de máquinas, aparelhos e equipamentos para uso odonto-médico-hospitalar; partes e peças
4665600	Comércio atacadista de máquinas e equipamentos para uso comercial; partes e peças
4744001	COMÉRCIO VAREJISTA DE FERRAGENS E FERRAMENTAS

SÓCIO: 35162625833	VALERIA STANICHESKI	RESPONSÁVEL
--------------------	---------------------	-------------

SITUAÇÃO CADASTRAL	DATA DE ABERTURA	DATA DO ENCERRAMENTO
ATIVO	26/09/2018	/ /
CLASSIFICAÇÃO	DATA VIGÊNCIA	DATA DA ÚLTIMA ALTERAÇÃO
ISS VARIÁVEL	09/08/2020	/ /

Autenticação Eletrônica:

emitida às: 18:19:57 do dia 16/07/2021

Código de Verificação: 1938-6379-1184



GOVERNO DO ESTADO DE SÃO PAULO  
SECRETARIA DE DESENVOLVIMENTO ECONÔMICO  
JUNTA COMERCIAL DO ESTADO DE SÃO PAULO



CERTIDÃO SIMPLIFICADA

CERTIFICAMOS QUE AS INFORMAÇÕES ABAIXO CONSTAM DOS DOCUMENTOS ARQUIVADOS NESTA JUNTA COMERCIAL E SÃO VIGENTES NA DATA DE SUA EXPEDIÇÃO.

SE HOUVER ARQUIVAMENTOS POSTERIORES, ESTA CERTIDÃO PERDERÁ SUA VALIDADE.

A AUTENTICIDADE DESTA CERTIDÃO E A EXISTÊNCIA DE ARQUIVAMENTOS POSTERIORES, SE HOUVER, PODERÃO SER CONSULTADAS NO SITE WWW.JUCESPPONLINE.SP.GOV.BR, MEDIANTE O CÓDIGO DE AUTENTICIDADE INFORMADO AO FINAL DO DOCUMENTO.

EMPRESA							
NIRE 35602258561	REGISTRO	DATA DA CONSTITUIÇÃO 13/09/2018	INÍCIO DAS ATIVIDADES 04/09/2018	PRAZO DE DURAÇÃO PRAZO INDETERMINADO			
NOME COMERCIAL M.K.R. COMERCIO DE EQUIPAMENTOS EIRELI						TIPO JURÍDICO EIRELI (E.P.P.)	
N.P.J. 31.499.939/0001-76		ENDEREÇO RUA MARECHAL MASCARENHAS DE MORAES			NÚMERO 88	COMPLEMENTO SALA B	
BAIRRO PARQUE INDUSTRIAL	MUNICÍPIO ARACATUBA	UF SP	CEP 16075-370	MOEDA R\$	VALOR CAPITAL 95.400,00		

OBJETO SOCIAL
COMÉRCIO VAREJISTA DE OUTROS PRODUTOS NÃO ESPECIFICADOS ANTERIORMENTE MANUTENÇÃO E REPARAÇÃO DE MÁQUINAS E EQUIPAMENTOS PARA USO GERAL NÃO ESPECIFICADOS ANTERIORMENTE COMÉRCIO ATACADISTA DE INSTRUMENTOS E MATERIAIS PARA USO MÉDICO, CIRÚRGICO, HOSPITALAR E DE LABORATÓRIOS COMÉRCIO ATACADISTA DE MÁQUINAS E EQUIPAMENTOS PARA USO INDUSTRIAL; PARTES E PEÇAS COMÉRCIO ATACADISTA DE MÁQUINAS E EQUIPAMENTOS PARA USO COMERCIAL; PARTES E PEÇAS EXISTEM OUTRAS ATIVIDADES

TITULAR E ADMINISTRADOR					
NOME WAGNER STANICHESKI					
ENDEREÇO ARY VILLELA MARTINS			NÚMERO 294	COMPLEMENTO	
BAIRRO CONDOMINIO HABIANA	MUNICÍPIO ARACATUBA	UF SP	CEP 16052-900	RG 272216318	
CPF 214.137.258-56	CARGO TITULAR E ADMINISTRADOR			QUANTIDADE COTAS 95.400,00	

ÚLTIMO DOCUMENTO ARQUIVADO		
DATA 19/02/2021	NÚMERO 043.478/21-9	
ARQUIVAMENTO DE BALANÇO REFERENTE O PERÍODO DE 01/01/2019 À 31/12/2019 .  DECISÃO DO TITULAR DATADA DE 16/03/2020: DEMONSTRAÇÃO FINANCEIRA, AO 16 (DECIMO SEXTO) DIA DO M S DE MARÇO DE 2020 S 17:00 HORAS, NA SEDE DA EMPRESA M.K.R. COMERCIO DE EQUIPAMENTOS EIRELI EPP, NA CIDADE DE ARACATUBA, ESTADO DE SAO PAULO, NA RUA MARECHAL MASCARENHAS DE MORAES, 88, SALA B, PARQUE INDUSTRIAL, CEP 16.075-370, ESTEVE PRESENTE: WAGNER STANICHESKI, BRASILEIRO, CASADO SOB REGIME DE COMUNHAO PARCIAL DE BENS, EMPRESARIO, RESIDENTE E DOMICILIADO NA RUA ARY VILLELA MARTINS, 294, BAIRRO CONDOMINIO HABIANA I, CEP 16.052-900, NESTE MUNICIPIO DE ARACATUBA, ESTADO DE SAO PAULO, NASCIDO AOS 23/09/1976, PORTADOR DA CEDULA DE RG 27.221.631-8 SSP/SP E DO CPF 214.137.258-56. CONSIDERANDO QUE: FOI LEVANTADO O BALANCO PATRIMONIAL EM 31/12/2019 E APROVADO, POR MEIO DO QUAL SE VERIFICOU A APURACAO DE LUCROS E RESULTADOS		

DISPONÍVEIS.

FIM DAS INFORMAÇÕES PARA NIRE: 35602258561  
DATA DA ÚLTIMA ATUALIZAÇÃO DA BASE DE DADOS: 16/07/2021



Certidão Simplificada. Documento certificado por GISELA SIMIEMA CESCHIN, Secretária Geral da Jucesp. A Junta Comercial do Estado de São Paulo, garante a autenticidade deste documento quando visualizado diretamente no portal [www.jucesponline.sp.gov.br](http://www.jucesponline.sp.gov.br) sob o número de autenticidade 155595589, sexta-feira, 16 de julho de 2021 às 18:32:27.

# M.K.R EQUIPAMENTOS

M.K.R. COMERCIO DE EQUIPAMENTOS EIRELI  
Rua Marechal Mascarenhas de Moraes 88,  
Bairro: Industrial Sala B, CEP: 16075-370  
Fone: (18) 3621-2782 Araçatuba/SP  
E-mail: faturamento@kcrequipamentos.com.br

**DANFE**  
DOCUMENTO  
AUXILIAR DA NOTA  
FISCAL ELETRÔNICA

0-ENTRADA 1  
1-SAÍDA  
Nº: 000.000.007  
SÉRIE: 001  
FOLHA: 1/1



CHAVE DE ACESSO  
3518 1131 4999 3900 0176 5500 1000 0000 0718 0167 8372  
Consulta de autenticidade no portal nacional de NF-e  
www.nfe.fazenda.gov.br/portal  
ou no site da Sefaz Autorizadora

NATUREZA DA OPERAÇÃO: VENDA DE MERCADORIA A NÃO CONTRIBUINTE FORA DO ESTADO  
PROTOCOLO DE AUTORIZAÇÃO DE USO: 135180783261950 14/11/2018 10:10:37  
INSCRIÇÃO ESTADUAL: 177427143110  
INSCRIÇÃO ESTADUAL DO SUBST. TRIBUT.:  
CNPJ: 31.499.939/0001-76

**DESTINATÁRIO / REMETENTE**

NOME / RAZÃO SOCIAL: FUNDO MUNICIPAL DE SAUDE DE GUARACIABA  
CNPJ / CPF: 11.355.924/0001-27  
DT. DA EMISSÃO: 14/11/2018  
ENDEREÇO: RUA PRESIDENTE KENNEDY, nº 455, ANDAR 1  
BAIRRO / DISTRITO: CENTRO  
CEP: 89920-000  
DT. DA SAÍDA: 14/11/2018  
MUNICÍPIO: GUARACIABA  
UF: SC  
FONE / FAX: (49) 3645-2020  
INSCR. ESTADUAL: ISENT0  
HORA DA SAÍDA: 17:00:00

FATURA / DUPLICATA  
001 14/12/2018 2.940,00

**CÁLCULO DO IMPOSTO**

BASE DE CÁLCULO DO ICMS 0,00	VALOR DO ICMS 0,00	BASE DE CÁLC. DO ICMS S.T. 0,00	VALOR DO ICMS S.T. 0,00	VALOR TOTAL DOS PRODUTOS 2.940,00
VALOR DO FRETE 0,00	VALOR DO SEGURO 0,00	DESCONTO 0,00	OUTRAS DESP. ACESSÓRIAS 0,00	VALOR TOTAL DO IPI 0,00
				VALOR TOTAL DA NOTA 2.940,00

**TRANSPORTADOR / VOLUMES TRANSPORTADOS**

NOME / RAZÃO SOCIAL: JAMEF TRANSPORTES LIMITADA  
FRETE/CONTA: 0-Emitente  
CÓDIGO ANTT:  
PLACA/VEIC:  
UF:  
CNPJ / CPF: 20.147.617/0034-00  
ENDEREÇO: AV TARRAF 2100  
MUNICÍPIO: SAO JOSE DO RIO PRETO  
UF: SP  
INSCRIÇÃO ESTADUAL: 647556056112  
QUANTIDADE: 3  
ESPÉCIE: CX  
MARCA:  
NUMERAÇÃO: 0  
PESO BRUTO: 30,000  
PESO LÍQUIDO: 30,000

**DADOS DOS PRODUTOS / SERVIÇOS**

CÓD.	DESCR.PRODUTO/SERVIÇO	NCM/SH	CSOSN	CFOP	UN	QD	VR.UNIT.	VR.TOTAL	BS.ICMS	VR.ICMS	IPI	%ICMS	%IPI	TRIB.
009.7	BALANCA ELETRONICA, MARCA LIDER, MOD. P-200C CAP. 200 KG DIV. 100 G ACO CARBONO 0,30 X 0,40 M LD 1050 NUMEROS DE SERIE: 59821 E 59822.	84231000	0102	6108	UN	2,00	980,00	1.960,00	0,00	0,00	0,00	0,00	0,00	721,28
013.12	BALANCA ELETRONICA, MARCA LIDER, MOD. P-200M CAP. 200 KG DIV. 100 G ACO CARBONO 0,28 x 0,32 M DISPLAY CRISTAL LIQUIDO NUMERO DE SERIE: 59984.	84231000	0102	6108	UN	1,00	980,00	980,00	0,00	0,00	0,00	0,00	0,00	360,64

**DADOS ADICIONAIS**

TOTAL APROXIMADO DE TRIBUTOS FEDERAIS, ESTADUAIS: R\$1081.92 Documento emitido por empresa ME/EPP Optante do Simples Nacional - Não gera direito a crédito de ICMS e IPI. DECLARAÇÃO DE OPTANTE DO SIMPLES NACIONAL ANEXA. \*CONFIRA A MERCADORIA NO ATO DO RECEBIMENTO/ACEITE. NÃO ACEITAMOS RECLAMAÇÕES POSTERIORES.\* PROCESSO REFERENTE AO PREGAO :20/2018, PROCESSO ADM: 33/2018, AUTORIZAÇÃO DE FORNECIMENTO: 705/2018 , AGENDAR ENTREGA NO FONE:49-3645-2020 COM ELAINE, DADOS BANCARIOS:BANCO DO BRASIL AG: 7646-5 E C/C 104-X MKR EQUIPAMENTOS.

RESERVADO AO FISCO

RECEBEMOS DE M.K.R. COMERCIO DE EQUIPAMENTOS EIRELI OS PRODUTOS E/OU SERVIÇOS CONSTANTES DA NOTA FISCAL ELETRÔNICA INDICADA AO LADO. EMISSÃO: 14/11/2018 VALOR TOTAL: 2.940,00 DESTINATÁRIO: FUNDO MUNICIPAL DE SAUDE DE GUARACIABA - RUA PRESIDENTE KENNEDY, 455, CENTRO, GUARACIABA, SC

Data de Recebimento	Identificação e Assinatura do Recebedor	<b>NF-e</b> <b>Nº: 000.000.007</b> <b>SÉRIE: 001</b>

CONVÊNIO ARAÇATUBA

JUCESP



JUCESP PROTOCOLO  
2.161.899/18-1  
329  
ÁREA DE RECIFE - SALC  
SIGNATURA



13

2018

**INSTRUMENTO PARTICULAR DE ALTERAÇÃO E CONSOLIDAÇÃO DE  
CONTRATO SOCIAL DE**

**M.K.R. COMÉRCIO DE EQUIPAMENTOS EIRELI**

NIRE: 3560225856-1

CNPJ/MF: 31.499.939/0001-76

**VALÉRIA STANICHESKI**, brasileira, maior, solteira, empresária, residente e domiciliada na rua América do Sul, 782, Vila Carvalho, CEP 16.025-300, neste município e comarca de Araçatuba, Estado de São Paulo, nascida aos 23/10/1985, natural de Araçatuba/SP, portadora do documento de identidade RG nº 40.262.271-6 SSP/SP e do CPF nº 851.626.258-33,

**ÚNICA sócia componente da sociedade empresária individual de responsabilidade limitada, que gira no município de Araçatuba, Estado de São Paulo, sob a denominação de M.K.R. COMÉRCIO DE EQUIPAMENTOS EIRELI, com sede e foro na Rua Marechal Mascarenhas de Moraes, nº 88, sala B, Parque Industrial, CEP 16.075-370, neste município e comarca de Araçatuba, Estado de São Paulo, com Contrato Social arquivado na Junta Comercial do Estado de São Paulo sob o NIRE nº 3560225856-1, em sessão de 13/09/2018, inscrita no CNPJ sob nº 31.499.939/0001-76, resolve, na melhor forma de Direito, alterar o instrumento social mediante as cláusulas e condições seguintes:**

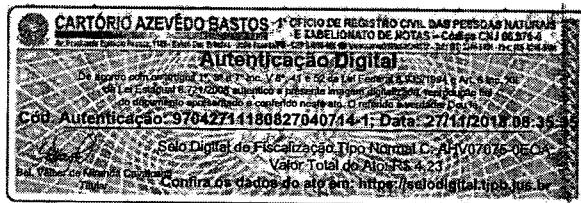

JUN 2019

13

2019



**CLÁUSULA 1ª** - A sócia **VALÉRIA STANICHESKI**, já qualificada no preâmbulo deste instrumento, decide se retirar da sociedade e pela venda que faz da totalidade de suas cotas do capital social conforme segue:

**Parágrafo 1º** - Para o Sr. **WAGNER STANICHESKI**, brasileiro, casado sob o regime da comunhão parcial de bens, maior, natural da cidade de Araçatuba/SP, nascido em 23/09/1976, empresário, portador da Cédula de Identidade RG nº 27.221.631-8, emitido em 02/08/1995, e do CPF 214.137.258-56, residente e domiciliado na Rua Ary Villela Martins, 294, Bairro Condomínio Habiana I, CEP 16.052-900, na cidade de Araçatuba, Estado de São Paulo, que adquire 95.400 quotas, no valor nominal unitário de R\$ 1,00 (Um) real cada uma, totalizando a importância de R\$ 95.400,00 (noventa e cinco mil e quatrocentos reais).

**Parágrafo 2º** - O pagamento será realizado em uma parcela de R\$ 95.400,00 (noventa e cinco mil e quatrocentos reais), no ato da assinatura deste, mediante recibo, dando plena, geral e rasa quitação da quantia paga, declarando que recebeu da Sociedade, todos seus direitos e haveres, não tendo nada a reclamar, seja a qualquer título.

**CLÁUSULA 2ª** - Em decorrência das alterações descritas na cláusula anterior, a cláusula 3ª do contrato social passa a ter seguinte redação:

**CLÁUSULA TERCEIRA - Do Capital Social:**



*Handwritten signatures and initials.*

JUL 2013

13

2013

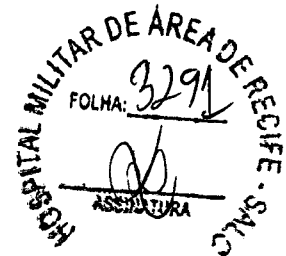

O capital social é de R\$ 95.400,00 (noventa e cinco mil e quatrocentos reais), totalmente integralizado em moeda corrente do País, detido, em sua totalidade, pelo Titular **WAGNER STANICHESKI**.

**PARÁGRAFO ÚNICO** - A responsabilidade da titular **WAGNER STANICHESKI** é limitada á importância total do capital integralizado.

**CLÁUSULA 3ª** - O titular **CONSOLIDA** o contrato social da Empresa, que passa a vigorar com a redação abaixo, permanecendo em pleno vigor as demais disposições contratuais não alteradas por este instrumento.

### CONSOLIDAÇÃO CONTRATUAL

**M.K.R. COMÉRCIO DE EQUIPAMENTOS EIRELI**

NIRE: 3560225856-1

CNPJ/MF: 31.499.939/0001-76

**WAGNER STANICHESKI**, brasileiro, casado sob o regime da comunhão parcial de bens, maior, natural da cidade de Araçatuba/SP, nascido em



*[Handwritten signature]*

JUL 09

13

23 11 18



23/09/1976; empresário, portador da Cédula de Identidade RG nº 27.221.631-8, emitido em 02/08/1995, e do CPF 214.137.258-56, residente e domiciliado na Rua Ary Villela Martins, 294, Bairro Condomínio Habiana I, CEP 16.052-900, na cidade de Araçatuba, Estado de São Paulo,

ÚNICO sócio componente da sociedade empresária individual de responsabilidade limitada, que gira no município de Araçatuba, Estado de São Paulo, sob a denominação de **M.K.R. COMÉRCIO DE EQUIPAMENTOS EIRELI**, com sede e foro na Rua Marechal Mascarenhas de Moraes, nº 88, sala B, Parque Industrial, CEP 16.075-370, neste município e comarca de Araçatuba, Estado de São Paulo, com Contrato Social arquivado na Junta Comercial do Estado de São Paulo sob o NIRE nº 3560225856-1, em sessão de 13/09/2018, inscrita no CNPJ sob nº 31.499.939/0001-76, o qual se regerá, doravante, pelo presente ATO CONSTITUTIVO:

#### CLÁUSULA PRIMEIRA – NOME EMPRESARIAL

A empresa girará sob nome empresarial de **M.K.R. COMÉRCIO DE EQUIPAMENTOS EIRELI**.

#### CLÁUSULA SEGUNDA – ENDEREÇO DA SEDE

A sede da empresa será na Rua Marechal Mascarenhas de Moraes, nº 88, sala B, Parque Industrial, CEP 16.075-370, neste município e comarca de Araçatuba, Estado de São Paulo.



*[Handwritten signature]*

JUL 09

13

20110



### CLÁUSULA TERCEIRA – DO CAPITAL SOCIAL

O capital social é de R\$ 95.400,00 (noventa e cinco mil e quatrocentos reais), totalmente integralizado em moeda corrente do País e representado por uma quota de igual valor nominal.

### CLÁUSULA QUARTA- DO OBJETO SOCIAL

A empresa tem por objeto social a exploração do ramo de comércio de equipamentos de medição e pesagem, Comércio varejistas de artigos funerários (47.89.0.99); Instalação de máquinas, controladores, dosadores, misturadoras, pesadores em geral (33.21.0.00), Manutenção e reparação de máquinas, controladores, dosadores, misturadoras, pesadores em geral (33.14.7.10), Comércio varejista de ferragens e produtos metalúrgicos em geral (47.44.0.01), comércio atacadista de máquinas e equipamentos para uso industrial; partes e peças (46.63-0-00), comércio atacadista de máquinas e equipamentos para uso comercial (46.65-6-00); comércio atacadista de mobiliário odontológico e médico-hospitalar e suas partes e peças (4664-8/00), comércio atacadista de instrumentos e materiais para uso médico, cirúrgico, hospitalar, odontológico e de laboratórios (4645-1/01) e prestação de serviços na manutenção e instalações, podendo ser modificado ou estendido, a critério da sócio.

### CLÁUSULA QUINTA – PRAZO DE DURAÇÃO



*[Handwritten signatures and initials]*

JUL 2018

13

2018



A empresa iniciou suas atividades em 13/09/2018, possuindo prazo indeterminado de duração.

### CLÁUSULA SEXTA – DATA DE ENCERRAMENTO DO EXERCÍCIO

O exercício social coincidirá com o ano calendário civil, encerrando-se a 31 de dezembro de cada ano.

### CLAUSULA SÉTIMA - ADMINISTRAÇÃO

A Administração da empresa caberá ao **WAGNER STANICHESKI** já qualificado no preâmbulo deste instrumento, com os poderes para direção, gerência e administração da sociedade, podendo assinar contratos, passar recibos, dar quitação, emitir cheques bancários, aceitar, emitir ou endossar títulos comerciais ou financeiros, tais como letras de câmbio, notas promissórias, documentos relativos à outorga ou alienação de bens imóveis da sociedade e, praticar todos os atos que importem em direitos e obrigações da mesma, inclusive os atos que possam representá-la perante as repartições públicas e autarquias federais, estaduais e municipais, em juízo ou fora dele.

**Parágrafo primeiro** – A sociedade poderá nomear procuradores com poderes especiais, sendo defeso a delegação de poderes do uso da denominação social para fins estranhos ao objeto social.

### CLAUSULA OITAVA – DECLARAÇÃO DO TITULAR

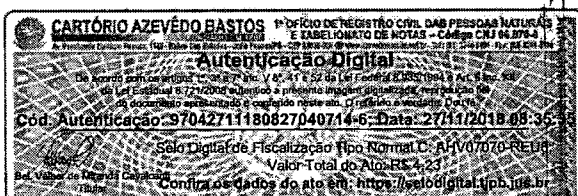

*Wagner Stanicheski*  
*Assinatura*

JUL 09

13

2010



Declaro que não participo de nenhuma outra empresa da modalidade EIRELI.

### CLAUSULA NONA – DECLARAÇÃO DE DESIMPEDIMENTO PARA O EXERCÍCIO DA ADMINISTRAÇÃO

O Administrador declara, sob as penas da Lei, de que não está impedida de exercer a administração de empresa individual de responsabilidade limitada, por lei especial, ou em virtude de condenação criminal, ou por se encontrarem sob os efeitos dela, a pena que vede, ainda que temporariamente, o acesso a cargos públicos; ou por crime falimentar, de prevaricação, peita ou suborno, concussão, peculato ou contra a economia popular, contra o sistema financeiro nacional, contra normas de defesa da concorrência, contra as relações de consumo, fé pública ou a propriedade.

### CLÁUSULA DÉCIMA- ABERTURA, ALTERAÇÃO E EXTINÇÃO DE FILIAIS

A empresa poderá a qualquer tempo criar, alterar ou extinguir filiais e outros estabelecimentos no País ou fora dele, mediante deliberação do titular.

### CLÁUSULA DÉCIMA PRIMEIRA – DO FORO

Fica eleito o foro de Araçatuba/SP para o exercício e o cumprimento dos direitos e obrigações resultantes deste instrumento constitutivo.



*[Handwritten signature]*

JUCESP

17

2018



E por estar de pleno acordo assino o presente instrumento de alteração da empresa EIRELI., em 3 (três) vias de igual valor, teor e forma, na presença de duas testemunhas.

Araçatuba-SP, 07 de novembro de 2018.

*Valéria Stanicheski*

VALÉRIA STANICHESKI

*Wagner Stanicheski*

WAGNER STANICHESKI

Testemunhas:

*Marcio Ernica*

Marcio Ernica

CPF 338.068.998-00

RG 35.165.004-0 SSP/SP

*Danilo Junio da Silva Akama*

Danilo Junio da Silva Akama

CPF 386.519.708-62

RG 46.262.026-8 SSP/SP

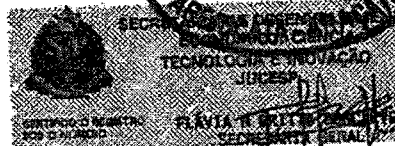

503.103/18-4



JUCESP



REPÚBLICA FEDERATIVA DO BRASIL  
ESTADO DA PARAÍBA  
CARTÓRIO AZEVEDO BASTOS  
FUNDADO EM 1888

PRIMEIRO REGISTRO CIVIL DE NASCIMENTO E ÓBITOS E PRIVATIVO DE CASAMENTOS, INTERDIÇÕES E TUTELAS DA COMARCA DE  
JOÃO PESSOA

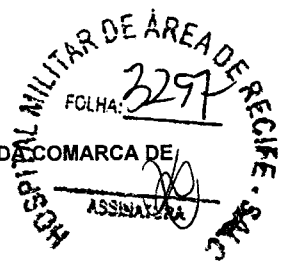

Av. Epitácio Pessoa, 1145 Bairro dos Estados 58030-00, João Pessoa PB  
Tel.: (83) 3244-5404 / Fax: (83) 3244-5484  
<http://www.azevedobastos.not.br>  
E-mail: [cartorio@azevedobastos.not.br](mailto:cartorio@azevedobastos.not.br)



### DECLARAÇÃO DE SERVIÇO DE AUTENTICAÇÃO DIGITAL

O Bel. Válber Azevêdo de Miranda Cavalcanti, Oficial do Primeiro Registro Civil de Nascimentos e Óbitos e Privativo de Casamentos, Interdições e Tutelas com atribuição de autenticar e reconhecer firmas da Comarca de João Pessoa Capital do Estado da Paraíba, em virtude de Lei, etc..

DECLARA para os devidos fins de direito que, o documento em anexo identificado individualmente em cada Código de Autenticação Digital<sup>1</sup> ou na referida sequência, foi autenticado de acordo com as Legislações e normas vigentes<sup>2</sup>.

DECLARO ainda que, para garantir transparência e segurança jurídica de todos os atos oriundos da atividade Notarial e Registral no Estado da Paraíba, foi instituído pela Lei nº 10.132, de 06 de novembro de 2013, a aplicação obrigatória de um Selo Digital de Fiscalização Extrajudicial em todos os atos de notas e registro, composto de um código único (por exemplo: Selo Digital: ABC12345-X1X2) e dessa forma, cada autenticação processada pela nossa Serventia pode ser verificada e confirmada tantas vezes quanto for necessário através do site do Tribunal de Justiça do Estado da Paraíba, endereço <https://corregedoria.tjpb.jus.br/selo-digital/>

A autenticação digital do documento faz prova de que, na data e hora em que ela foi realizada, a empresa M.K.R. COMERCIO DE EQUIPAMENTOS EIRELI tinha posse de um documento com as mesmas características que foram reproduzidas na cópia autenticada, sendo da empresa M.K.R. COMERCIO DE EQUIPAMENTOS EIRELI a responsabilidade, única e exclusiva, pela idoneidade do documento apresentado a este Cartório.

Esta DECLARAÇÃO foi emitida em **25/08/2020 10:31:25 (hora local)** através do sistema de autenticação digital do Cartório Azevedo Bastos, de acordo com o Art. 1º, 10º e seus §§ 1º e 2º da MP 2200/2001, como também, o documento eletrônico autenticado contendo o Certificado Digital do titular do Cartório Azevedo Bastos, poderá ser solicitado diretamente a empresa M.K.R. COMERCIO DE EQUIPAMENTOS EIRELI ou ao Cartório pelo endereço de e-mail [autentica@azevedobastos.not.br](mailto:autentica@azevedobastos.not.br)

Para informações mais detalhadas deste ato, acesse o site <https://autdigital.azevedobastos.not.br> e informe o Código de Autenticação Digital..

Esta Declaração é válida por **tempo indeterminado** e está disponível para consulta em nosso site.

<sup>1</sup>Código de Autenticação Digital: 97042711180827040714-1 97042711180827040714-8

<sup>2</sup>Legislações Vigentes: Lei Federal nº 8.935/94, Lei Federal nº 10.406/2002, Medida Provisória nº 2200/2001, Lei Federal nº 13.105/2015, Lei Estadual nº 8.721/2008, Lei Estadual nº 10.132/2013 e Provimento CGJ N° 003/2014.

O referido é verdade, dou fé.

#### CHAVE DIGITAL

00005b1d734fd94f057f2d69fe6bc05baaec6ec31bbf906e784f42355d9ceb4358a534bab58d3f2b17c0d52c11b6a669fa7342b766eb44114de9e6a9bc7e3830082754836bf11b2c31a0fd3cb4b091



Presidência da República  
Casa Civil  
Medida Provisória Nº 2.209-Z,  
de 24 de agosto de 2001.





Via Rápida Empresa - VRE  
CERTIFICADO DE LICENCIAMENTO INTEGRADO  
JUCCSP - JUNTA COMERCIAL DO ESTADO DE SÃO PAULO  
Secretaria de Desenvolvimento Econômico, Ciência, Tecnologia e  
Inovação



Prefeitura do Município de Araçatuba

**É importante saber que:**

1. Todos os dados e declarações constantes deste documento são de responsabilidade do proprietário do estabelecimento.
2. Somente as atividades econômicas contidas neste comprovante tem o funcionamento autorizado.
3. Quaisquer alterações de dados e/ou de condições que determinem a inscrição nos órgãos e expedição deste documento implica a perda de sua validade e regularidade perante os órgãos, e obriga o empresário e/ou empresa jurídica a revalidar as informações e renovar sua solicitação.
4. Os órgãos envolvidos poderão a qualquer momento fiscalizar ou notificar o interessado a comprovar as restrições e/ou condições supramencionadas no documento, de forma que se não atendidas as notificações, poderá ter início procedimento de apuração de responsabilidades com eventual imposição de multa, interdição do imóvel ou cassação do licenciamento.
5. As taxas devidas de cada órgão deverão ser recolhidas diretamente com os envolvidos e mantidas válidas durante todo o período de vigência do estabelecimento, de acordo com as regras definidas e especificadas pelo órgão.
6. Este documento reflete a situação do licenciamento integrado na data de sua emissão. Para confirmar sua validade consulte o site: <https://www.jucesp.sp.gov.br/VRE/Home.aspx>

DADOS DA SOLICITAÇÃO, EMISSÃO E VALIDADE DESTE DOCUMENTO:			
PROTOCOLO/NÚMERO	DATA DA SOLICITAÇÃO	DATA DE EMISSÃO	DATA DE VALIDADE
SPM2030687069	17/07/2020	29/07/2020	29/07/2023

DADOS DA EMPRESA	
<b>NOME EMPRESARIAL</b>	<b>CNPJ</b>
M.K.R. COMERCIO DE EQUIPAMENTOS EIRELI	31.499.939/0001-76
<b>NATUREZA JURÍDICA</b>	
Empresa Individual de Responsabilidade Limitada (de Natureza Empresária)	
<b>ENDEREÇO DO ESTABELECIMENTO</b>	
RUA MARECHAL MASCARENHAS DE MORAES, 88, SALA B PARQUE INDUSTRIAL, Araçatuba - SP CEP: 16075-370	
<b>ÁREA DO ESTABELECIMENTO</b>	189.00
<b>ÁREA DO IMÓVEL</b>	300.00
<b>ATIVIDADES ECONÔMICAS LICENCIADAS</b>	
4789099 - Comércio varejista de outros produtos não especificados anteriormente	
3321000 - Instalação de máquinas e equipamentos industriais	
3314710 - Manutenção e reparação de máquinas e equipamentos para uso geral não especificados anteriormente	
4744001 - Comércio varejista de ferragens e ferramentas	
4663000 - Comércio atacadista de máquinas e equipamentos para uso industrial; partes e peças	
4665600 - Comércio atacadista de máquinas e equipamentos para uso comercial; partes e peças	
4664800 - Comércio atacadista de máquinas, aparelhos e equipamentos para uso odonto-médico-hospitalar; partes e peças	
4645101 - Comércio atacadista de instrumentos e materiais para uso médico, cirúrgico, hospitalar e de laboratórios	



**PARECER DA PREFEITURA DO MUNICÍPIO DE ARAÇATUBA**

13, inciso V, §1º da lei federal nº 10.048/2000 e decreto nº 5.296/04.

MILITAR DE ÁREA DE RESERVA  
FOLHA: 3300  
ASSINATURA

- » A Prefeitura poderá a qualquer momento notificar o interessado a comprovar as condições supramencionadas nas restrições de operação, de forma que se não atendida a notificação, poderá iniciar procedimento de apuração de responsabilidades com eventual imposição de multa, interdição do imóvel ou cassação do licenciamento.
- » Atividade permitida no local indicado, desde que cumpra as exigências dispostas na Lei nº 1.526/1971.
- » Atividade permitida no local indicado, desde que atenda as exigências quanto as normas de acessibilidade, nos termos do artigo 13, inciso V, §1º da lei federal nº 10.048/2000 e decreto nº 5.296/04.
- » A Prefeitura poderá a qualquer momento notificar o interessado a comprovar as condições supramencionadas nas restrições de operação, de forma que se não atendida a notificação, poderá iniciar procedimento de apuração de responsabilidades com eventual imposição de multa, interdição do imóvel ou cassação do licenciamento.
- » Atividade permitida no local indicado, desde que cumpra as exigências dispostas na Lei nº 1.526/1971.
- » Atividade permitida no local indicado, desde que atenda as exigências quanto as normas de acessibilidade, nos termos do artigo 13, inciso V, §1º da lei federal nº 10.048/2000 e decreto nº 5.296/04.

**LICENCIAMENTO INTEGRADO**

**Secretaria de Estado da Saúde / Vigilância Sanitária**

Atividade licenciada pelo órgão de vigilância sanitária municipal.

**Secretaria de Estado da Segurança Pública / Corpo de Bombeiros**

DATA EMISSÃO	NÚMERO DE LICENÇA	VALIDADE
29/07/2020	CLCB 0000611585	29/07/2023

**FORAM PRESTADAS AS SEGUINTE DECLARAÇÕES:**

- » Declaro que o meu estabelecimento encontra-se no interior de uma edificação Licenciada pelo Corpo de Bombeiros, conforme o tipo e o número acima descrito.
- » Declaro que a atividade a ser desenvolvida no estabelecimento é compatível com a ocupação aprovada pelo Corpo de Bombeiros para a edificação como um todo.
- » Declaro estar ciente de que devo manter os sistemas de segurança contra incêndio sob minha responsabilidade em condições de utilização, de acordo com o preconizado pelo Regulamento de Segurança contra Incêndio do Estado de São Paulo.
- » Declaro estar ciente de que estou sujeito à fiscalização do Corpo de Bombeiros e que, além da cassação da Licença, o registro de informações inverídicas pode acarretar ao declarante o crime de falsidade ideológica, tipificado no Artigo 299 do Código Penal, com previsão de pena de um a cinco anos de reclusão e multa, sem prejuízo das providências administrativas e cíveis cabíveis.

**Secretaria de Estado do Meio Ambiente / CETESB**

TIPO DE DOCUMENTO	NÚMERO DE LICENÇA	DATA EMISSÃO	VALIDADE
ISENTO	INEXISTENTE	31/07/2020	INEXISTENTE

**FORAM PRESTADAS AS SEGUINTE DECLARAÇÕES:**

- » Atividades exercidas no local: 4645-1/01 - Comércio atacadista de instrumentos e materiais para uso médico, cirúrgico, hospitalar e de laboratórios
- » Declaro que a atividade não será instalada e/ou realizada em APM (Área de Proteção aos Mananciais) / APRM (Área de Proteção e Recuperação de Mananciais).
- » Declaro que, para o exercício da atividade, não ocorrerá, sem manifestação específica da CETESB: 1. Corte de árvores nativas isoladas; 2. Supressão de vegetação nativa; 3. Intervenção em Áreas de Preservação Permanente (APP); 4. Movimentação de terra acima de 100 m³ (cem metros cúbicos); 5. Intervenção em Áreas de Várzea para fins agrícolas.

**FORAM PRESTADAS AS SEGUINTE MANIFESTAÇÕES:**

- » A atividade realizada pela empresa no local e nas condições informadas pelo interessado no pedido não está sujeita ao licenciamento ambiental no âmbito da CETESB. Caso haja alteração

Secretaria de Estado do Meio Ambiente / CETESB

dessa situação, deverá haver nova solicitação.

HOSPITAL MILITAR DE ÁREA DE RECIFE - S.A.C.  
FOLHA: 3301  
ASSINATURA

Secretaria da Agricultura / Coordenadoria de Defesa Agropecuária

DATA EMISSÃO	PROTOCOLO ISENTO	CNAE
31/07/2020		3314-7/10 3321-0/00 4645-1/01 4663-0/00 4664-8/00 4665-6/00 4744-0/01 4789-0/99

FORAM PRESTADAS AS SEGUINTE DECLARAÇÕES:

» Declaro que as atividades que realizo para este protocolo não são de âmbito de gestão no sistema de Gestão de Defesa Animal e Vegetal (GEDAVE) pela Coordenadoria de Defesa Agropecuária (CDA) da Secretaria de Agricultura e Abastecimento (SAA).

Prefeitura de Araçatuba

VIGILÂNCIA SANITÁRIA

DATA EMISSÃO	PROTOCOLO ISENTO	CNAE
31/07/2020		3321-0/00

FORAM PRESTADAS AS SEGUINTE DECLARAÇÕES:

» Declaro estar ciente de que a atividade que realizo não é licenciada pelo órgão de vigilância sanitária.

DATA EMISSÃO	PROTOCOLO ISENTO	CNAE
31/07/2020		4789-0/99

FORAM PRESTADAS AS SEGUINTE DECLARAÇÕES:

» Declaro estar ciente de que a atividade que realizo não é licenciada pelo órgão de vigilância sanitária.

DATA EMISSÃO	PROTOCOLO ISENTO	CNAE
31/07/2020		4665-6/00

FORAM PRESTADAS AS SEGUINTE DECLARAÇÕES:

» Declaro estar ciente de que a atividade que realizo não é licenciada pelo órgão de vigilância sanitária.

DATA EMISSÃO	PROTOCOLO ISENTO	CNAE
31/07/2020		4663-0/00

FORAM PRESTADAS AS SEGUINTE DECLARAÇÕES:

» Declaro estar ciente de que a atividade que realizo não é licenciada pelo órgão de vigilância sanitária.

DATA EMISSÃO	PROTOCOLO ISENTO	CNAE
31/07/2020		4744-0/01

FORAM PRESTADAS AS SEGUINTE DECLARAÇÕES:

» Declaro estar ciente de que a atividade que realizo não é licenciada pelo órgão de vigilância sanitária.

DATA EMISSÃO	PROTOCOLO ISENTO	CNAE
31/07/2020		3314-7/10

Prefeitura de Araçatuba

**FORAM PRESTADAS AS SEGUINTE DECLARAÇÕES:**

» Declaro estar ciente de que a atividade que realizo não é licenciada pelo órgão de vigilância sanitária.

DATA EMISSÃO	PROTOCOLO ISENTO	CNAE
31/07/2020		4645-1/01

**FORAM PRESTADAS AS SEGUINTE DECLARAÇÕES:**

» Declaro estar ciente de que a atividade que realizo não é licenciada pelo órgão de vigilância sanitária.

DATA EMISSÃO	PROTOCOLO ISENTO	CNAE
31/07/2020		4664-8/00

**FORAM PRESTADAS AS SEGUINTE DECLARAÇÕES:**

» Declaro estar ciente de que a atividade que realizo não é licenciada pelo órgão de vigilância sanitária.

**PREFEITURA**

DATA EMISSÃO	NÚMERO DE LICENÇA	VALIDADE
31/07/2020	SPM2030687069	31/07/2023

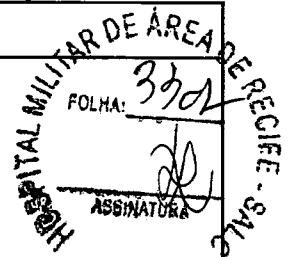

# M.K.R. Comercio de Equipamentos Eireli - EPP

C.N.P.J 31.499.939/0001-76



## DECLARAÇÕES

Ref. Pregão Eletrônico SRP Nº 033/2021

A empresa, M.K.R. COMERCIO DE EQUIPAMENTOS EIRELI EPP., estabelecida à AV: Marechal Mascarenhas de Moraes nº 88, sala B, nesta cidade de Araçatuba, estado de São Paulo, inscrita no CNPJ. nº 31.499.939/0001-76 e Inscrição Estadual nº 177.427.143.110, por intermédio de sua representante legal/procuradora a Sra. Karen Cristiane Ribeiro Stanicheski, portadora da Carteira de Identidade 27.601.293-8 e do CPF nº. 277.277.558-50, DECLARA:

Que esta enquadrada como Empresa de Pequeno Porte e cumpre os requisitos estabelecidos no artigo 3º da Lei Complementar nº 123, de 2006, estando apta a usufruir do tratamento favorecido estabelecido em seus arts. 42 a 49;

Que não existe qualquer impedimento entre os previstos nos incisos do § 4º do artigo 3º da Lei Complementar Federal nº. 123/2006.

Que está ciente e concorda com as condições contidas no Edital e seus anexos;

Que cumpre os requisitos para a habilitação definidos no Edital e que a proposta apresentada está em conformidade com as exigências editalícias;

Que inexistem fatos impeditivos para sua habilitação no certame, ciente da obrigatoriedade de declarar ocorrências posteriores; Que não emprega menor de 18 anos em trabalho noturno, perigoso ou insalubre e não emprega menor de 16 anos, nos termos do artigo 7º, XXXIII, da Constituição;

Que não possui, em sua cadeia produtiva, empregados executando trabalho degradante ou forçado, observando o disposto nos incisos III e IV do art. 1º e no inciso III do art. 5º da Constituição Federal;

Que os serviços são prestados por empresas que comprovem cumprimento de reserva de cargos prevista em lei para pessoa com deficiência ou para reabilitado da Previdência Social e que atendam às regras de acessibilidade previstas na legislação, conforme disposto no art. 93 da Lei nº 8.213, de 24 de julho de 1991.

Que proposta apresentada para participar do PREGÃO foi elaborada de maneira independente por esta empresa, e o conteúdo da proposta não foi, no todo ou em parte, direta ou indiretamente, informado, discutido ou recebido de qualquer outro participante potencial ou de fato do PREGÃO ELETRÔNICO, por qualquer meio ou por qualquer pessoa;

Não está declarada inidônea por ato do Poder Público;

Que Não está impedida de transacionar com a Administração Pública ou com qualquer das suas entidades de administração indireta.

Que Nos termos do artigo 5º, inciso XIII da Lei nº 8.666/93, comprometemo-nos a informar a ocorrência de fato superveniente impeditivo da habilitação e da qualificação exigidas pelo Edital.

Que Atende aos critérios de qualidade ambiental e sustentabilidade sócio-ambiental, respeitando as normas de proteção do meio ambiente, em conformidade com a IN 01/2010-SLTI.

Que não existe em seu quadro de empregados, servidores públicos exercendo funções de gerencia, administração ou tomada de decisão.

Que não possui proprietário ou sócio que seja cônjuge, companheiro ou parente em linha reta, colateral ou por afinidade, até o terceiro grau, e por afinidade, até o segundo grau, de agente político do órgão ou entidade contratante ou de servidor público com capacidade de influir no resultado do processo licitatório.

Araçatuba, (SP), 12 de agosto de 2021.

M.K.R. Comercio de Equipamentos Eireli - EPP.  
KAREN CRISTIANE RIBEIRO STANICHESKI  
CARGO: PROCURADORA/REPRESENTANTE LEGAL  
CPF: 277.277.558-50 RG: 27.601.293-8 SSP/SP

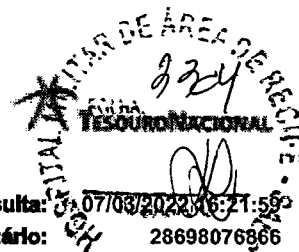

Data e hora da consulta: 07/03/2022 16:21:59  
Usuário: 28698076866

**Cadastro Informativo de Créditos Não-Quitados - CADIN**

<b>CPF/CNPJ:</b> 31499939	<b>Título:</b> M.K.R. COMERCIO DE EQUIPAMENTOS EIRELI	<b>Situação</b> Adimplente	<b>Total de Registros</b> 0 Há até 30 dias: Há mais de 30 dias:
------------------------------	--	-------------------------------	---

Código	Credor	Data/Hora de Inclusão
--------	--------	-----------------------

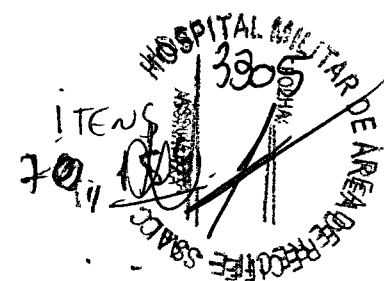

ITENS  
70, 154

HOSPITAL MILITAR DE ÁREA DE RECIFE  
HABILITAÇÃO DE PREGÃO ELETRÔNICO

HABILITADO

PREGÃO ELETRÔNICO: 33, 2021

CNPJ: 05.118.766, 0001-99

EMPRESA: FISIO MEDICA PRODUTOS EQUIP. EIRELI

Como condição prévia ao exame da documentação de habilitação do licitante detentor da proposta classificada em primeiro lugar, o Pregoeiro verificará o eventual descumprimento das condições de participação, especialmente quanto à existência de sanção que impeça a participação no certame ou a futura contratação, mediante a consulta aos seguintes cadastros:

- ( ) 01. SICAF;
  - (  ) 01.1 RECEITA FEDERAL e PGFN (INSS)
  - (  ) 01.2 FGTS
  - (  ) 01.3 TRABALHISTA
  - (  ) 01.4 RECEITA ESTADUAL
  - (  ) 01.5 RECEITA MUNICIPAL
  - (  ) 01.6 BALANÇO\* ou SICAF nível VI
  - ( ) 01.7 Consta Impedimento de Licitar ABRANGÊNCIA: Nada Consta
- 02. Microempresa (ME) ou Empresa de Pequeno Porte (EPP): (  ) SIM ( ) NÃO
- 03. Apresentou Declaração de ME/EPP: (  ) SIM ( ) NÃO
- 04. Concorreu a itens exclusivos para ME/EPP ou Cota Reservada para ME/EPP: ( ) SIM (  ) NÃO
- 05. Foi convocada para Desempate de ME/EPP, usufruindo de benefício de ME/EPP: ( ) SIM (  ) NÃO
- 06. Portal da Transparência, Valores Recebidos: R\$ 994107221
- 04. Receita Bruta Anual no Balanço Patrimonial: R\$ 11
- 05. Simples Nacional, Consulta Optante: (  ) SIM ( ) NÃO
- (  ) 06. Relatório Nível I Credenciamento (PARAMETRIZADA DE FORNECEDORES) IDENTIFICAÇÃO DOS REPRESENTANTES DA EMPRESA
- (  ) 07. Cadastro Nacional de Empresas Inidôneas e Suspensas – CEIS, mantido pela Controladoria-Geral da União;
- (  ) 08. Cadastro Nacional de Condenações Cíveis por Atos de Improbidade Administrativa, mantido pelo Conselho Nacional de Justiça;
- (  ) 09. Lista de Inidôneos, mantida pelo Tribunal de Contas da União – TCU;
- (  ) 10. CADIN
- (  ) 11. ATESTADO DE CAPACIDADE TÉCNICA
- (  ) 12. CERTIDÃO DE FALÊNCIA OU RECUPERAÇÃO JUDICIAL (Caso não tenha NÍVEL VI do SICAF)
- ( ) 13. PROPOSTA DE PREÇOS ATUALIZADA.
- ( ) 14. RUBRICA DO PREGOEIRO NAS FOLHAS.

Conforme OBJETO/TERMO DE REFERÊNCIA: - [SE FOR O CASO PARA O OBJETO EM QUESTÃO]

- (  ) LICENÇA SANITÁRIA (SFC)
- (  ) ALVARÁ DE FUNCIONAMENTO (SFC)
- ( - ) REGISTRO DA ANVISA DO ITEM ((SFC)
- ( - ) CERTIDÃO DE REGULARIDADE DO CONSELHO FEDERAL/REGIONAL DE FARMÁCIA (SFC)

[Assinatura]  
Pregoeiro Oficial do Hospital Militar de Área de Recife



Ministério da Economia  
Secretaria Especial de Desburocratização, Gestão e Governo Digital  
Secretaria de Gestão



Sistema de Cadastramento Unificado de Fornecedores - SICAF

**Declaração**

Declaramos para os fins previstos na Lei nº 8.666, de 1993, conforme documentação registrada no SICAF, que a situação do fornecedor no momento é a seguinte:

**Dados do Fornecedor**

CNPJ: 05.118.766/0001-99 DUNS®: 898092858  
Razão Social: FISIOMEDICA PRODUTOS E EQUIPAMENTOS EIRELI  
Nome Fantasia:  
Situação do Fornecedor: Credenciado Data de Vencimento do Cadastro: 22/11/2022  
Natureza Jurídica: EMPRESA INDIVIDUAL DE RESPONSABILIDADE LIMITADA (DE NATUREZA EMPRESÁRIA)  
MEI: Não  
Porte da Empresa: Empresa de Pequeno

**Ocorrências e Impedimentos**

Ocorrência: Consta  
Impedimento de Licitar: Nada Consta  
Ocorrências Impeditivas indiretas: Nada Consta  
Vínculo com "Serviço Público": Nada Consta

**Níveis cadastrados:**

Fornecedor possui alguma pendência no Nível de Cadastramento indicado. Verifique mais informações sobre pendências nas funcionalidades de consulta.

**I - Credenciamento**

**II - Habilitação Jurídica**

**III - Regularidade Fiscal e Trabalhista Federal**

Receita Federal e PGFN Validade: 13/08/2022  
FGTS Validade: 17/03/2022  
Trabalhista (<http://www.tst.jus.br/certidao>) Validade: 29/08/2022

**IV - Regularidade Fiscal Estadual/Distrital e Municipal**

Receita Estadual/Distrital Validade: 02/04/2022  
Receita Municipal Validade: 02/06/2022

**VI - Qualificação Econômico-Financeira (Possui Pendência)**

Sem Informação.



Ministério da Economia  
Secretaria Especial de Desburocratização, Gestão e Governo Digital  
Secretaria de Gestão



Sistema de Cadastramento Unificado de Fornecedores - SICAF

**Relatório de Credenciamento**

**Dados do Fornecedor**

CNPJ: 05.118.766/0001-99 DUNS®: 898092858  
Razão Social: FISIOMEDICA PRODUTOS E EQUIPAMENTOS EIRELI  
Nome Fantasia:  
Situação do Fornecedor: Credenciado Data de Vencimento do Cadastro: 22/11/2022

**Dados do Nível**

Situação do Nível: Cadastrado

**Dados do Fornecedor**

Porte da Empresa: Empresa de Pequeno Porte  
Natureza Jurídica: EMPRESA INDIVIDUAL DE RESPONSABILIDADE LIMITADA (DE NATUREZA EMPRESÁRIA)  
Capital Social: R\$ 100.000,00 Data de Abertura da Empresa: 28/05/2002  
CNAE Primário: 4773-3/00 - COMÉRCIO VAREJISTA DE ARTIGOS MÉDICOS E ORTOPÉDICOS

CNAE Secundário 1: 2660-4/00 - FABRICAÇÃO DE APARELHOS ELETROMÉDICOS E  
CNAE Secundário 2: 3250-7/02 - FABRICAÇÃO DE MOBILIÁRIO PARA USO MÉDICO,  
CNAE Secundário 3: 4645-1/01 - COMÉRCIO ATACADISTA DE INSTRUMENTOS E MATERIAIS  
CNAE Secundário 4: 4645-1/02 - COMÉRCIO ATACADISTA DE PRÓTESES E ARTIGOS DE  
CNAE Secundário 5: 4645-1/03 - COMÉRCIO ATACADISTA DE PRODUTOS ODONTOLÓGICOS  
CNAE Secundário 6: 4763-6/02 - COMÉRCIO VAREJISTA DE ARTIGOS ESPORTIVOS  
CNAE Secundário 7: 8299-7/99 - OUTRAS ATIVIDADES DE SERVIÇOS PRESTADOS

**Dados para Contato**

CEP: 09.434-310  
Endereço: RUA ARARAS, 61 - QUARTA DIVISAO  
Município / UF: Ribeirão Pires / São Paulo  
Telefone: (11) 48285250  
E-mail: FINANCEIRO@FISIOMEDICA.COM.BR

**Dados do Responsável Legal**

CPF: 131.348.168-81  
Nome: CLAUDIO JOSE DOS SANTOS

## Relatório de Credenciamento



### Dados do Responsável pelo Cadastro

CPF: 131.348.168-81  
Nome: CLAUDIO JOSE DOS SANTOS  
E-mail: vendas@fisiomedica.com.br

### Sócios / Administradores

#### Dados do Sócio/Administrador 1

CPF: 131.348.168-81 Participação Societária: 100,00%  
Nome: CLAUDIO JOSE DOS SANTOS  
Número do Documento: 24128300 Órgão Expedidor: SSP/SP  
Data de Expedição: 29/01/2007 Data de Nascimento: 12/05/1973  
Filiação Materna: ADELINA MONT DOS SANTOS  
Estado Civil: Solteiro(a)  
CEP: 09.840-840  
Endereço: OUTROS NEUCI LOPES, 41 - SITIO BOM JESUS  
Município / UF: São Bernardo do Campo / São Paulo  
Telefone: (11) 77170294  
E-mail: fisiomedica@fisiomedica.com.br

### Linhas Fornecimento

#### Materiais

6515 - INSTRUMENTOS, EQUIPAMENTOS E SUPRIMENTOS MÉDICOS E CIRÚRGICOS  
6525 - EQUIPAMENTOS E SUPRIMENTOS DE RAIOS-X DE USO MÉDICO, DENTÁRIO E VETERINÁRIO  
6530 - MOBILIÁRIO, EQUIPAMENTOS, UTENSÍLIOS E SUPRIMENTOS HOSPITALARES  
6532 - VESTUÁRIO HOSPITALAR E CIRÚRGICO E ITENS CORRELATOS DE FINALIDADES ESPECIAIS  
6545 - JOGOS E CONJUNTOS MÉDICOS  
6640 - EQUIPAMENTOS E ARTIGOS DE LABORATÓRIO  
7730 - FONÓGRAFOS, RÁDIOS E TELEVISORES DE TIPO DOMÉSTICO  
7830 - EQUIPAMENTO PARA GINÁSTICA E RECREAÇÃO

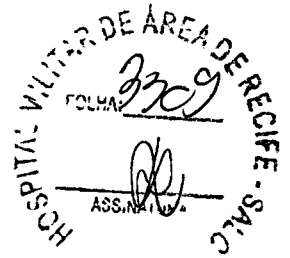

Ministério da Economia  
Secretaria Especial de Desburocratização, Gestão e Governo Digital  
Secretaria de Gestão

Sistema de Cadastramento Unificado de Fornecedores - SICAF

**Declaração**

Declaramos para os fins previstos na Lei nº 8.666, de 1993, conforme documentação registrada no SICAF, que a situação do fornecedor no momento é a seguinte:

**Dados do Fornecedor**

CNPJ: 05.118.766/0001-99 DUNS®: 898092858  
Razão Social: FISIOMEDICA PRODUTOS E EQUIPAMENTOS EIRELI  
Nome Fantasia:  
Situação do Fornecedor: **Credenciado** Data de Vencimento do Cadastro: 22/11/2022  
Natureza Jurídica: **EMPRESA INDIVIDUAL DE RESPONSABILIDADE LIMITADA (DE NATUREZA EMPRESÁRIA)**  
MEI: Não  
Porte da Empresa: **Empresa de Pequeno**

**Ocorrências e Impedimentos**

Ocorrência: **Consta**  
Impedimento de Licitar: **Nada Consta**  
Ocorrências Impeditivas indiretas: **Nada Consta**  
Vínculo com "Serviço Público": **Nada Consta**

**Níveis cadastrados:**

Fornecedor possui alguma pendência no Nível de Cadastramento indicado. Verifique mais informações sobre pendências nas funcionalidades de consulta.

**I - Credenciamento**

**II - Habilitação Jurídica**

**III - Regularidade Fiscal e Trabalhista Federal**

Receita Federal e PGFN	Validade:	18/05/2022
FGTS	Validade:	26/02/2022
Trabalhista ( <a href="http://www.tst.jus.br/ceftidao">http://www.tst.jus.br/ceftidao</a> )	Validade:	24/07/2022

**IV - Regularidade Fiscal Estadual/Distrital e Municipal**

Receita Estadual/Distrital	Validade:	26/02/2022
Receita Municipal	Validade:	28/02/2022

**VI - Qualificação Econômico-Financeira (Possui Pendência)**

Sem Informação

Emitido em: 23/02/2022 13:59

CPF: 286.980.768-66 Nome: TOMAZ ANTONIO FERNANDES RIBEIRO

Ass: \_\_\_\_\_



TRIBUNAL DE CONTAS DA UNIÃO

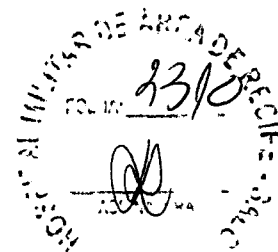

## Consulta Consolidada de Pessoa Jurídica

Este relatório tem por objetivo apresentar os resultados consolidados de consultas eletrônicas realizadas diretamente nos bancos de dados dos respectivos cadastros. A responsabilidade pela veracidade do resultado da consulta é do Órgão gestor de cada cadastro consultado. A informação relativa à razão social da Pessoa Jurídica é extraída do Cadastro Nacional da Pessoa Jurídica, mantido pela Receita Federal do Brasil.

Consulta realizada em: 23/02/2022 14:49:11

### Informações da Pessoa Jurídica:

Razão Social: **FISIOMEDICA PRODUTOS E EQUIPAMENTOS EIRELI**  
CNPJ: **05.118.766/0001-99**

### Resultados da Consulta Eletrônica:

Órgão Gestor: **TCU**  
Cadastro: **Licitantes Inidôneos**  
Resultado da consulta: **Nada Consta**

Para acessar a certidão original no portal do órgão gestor, clique [AQUI](#).

Órgão Gestor: **CNJ**  
Cadastro: **CNIA - Cadastro Nacional de Condenações Cíveis por Ato de Improbidade Administrativa e Inelegibilidade**  
Resultado da consulta: **Nada Consta**

Para acessar a certidão original no portal do órgão gestor, clique [AQUI](#).

Órgão Gestor: **Portal da Transparência**  
Cadastro: **Cadastro Nacional de Empresas Inidôneas e Suspensas**  
Resultado da consulta: **Nada Consta**

Para acessar a certidão original no portal do órgão gestor, clique [AQUI](#).

Órgão Gestor: **Portal da Transparência**  
Cadastro: **CNEP - Cadastro Nacional de Empresas Punidas**  
Resultado da consulta: **Nada Consta**

Para acessar a certidão original no portal do órgão gestor, clique [AQUI](#).

Obs: A consulta consolidada de pessoa jurídica visa atender aos princípios de simplificação e

racionalização de serviços públicos digitais. Fundamento legal: Lei nº 12.965, de 23 de abril de 2014, Lei nº 13.460, de 26 de junho de 2017, Lei nº 13.726, de 8 de outubro de 2018, Decreto nº 8.638 de 15, de janeiro de 2016.

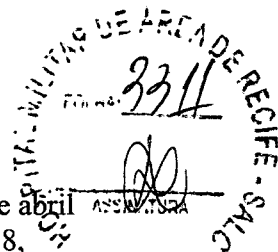

Data e hora da consulta: 23/02/2022 14:18:53  
Usuário: 28698076866

**Cadastro Informativo de Créditos Não-Quitados - CADIN**

CPF/CNPJ: 05118766      Título: FISIOMEDICA PRODUTOS E EQUIPAMENTOS EIRELI      Situação: Adimplente      Total de Registros: 0  
Há até 30 dias:  
Há mais de 30 dias:

Código	Creditor	Data/Hora de Inclusão
--------	----------	-----------------------



# PROCURADORIA GERAL DO ESTADO

## Procuradoria da Dívida Ativa



### Certidão Negativa de Débitos Tributários da Dívida Ativa do Estado de São Paulo

CNPJ Base: 05.118.766

Ressalvado o direito de a Fazenda do Estado de São Paulo cobrar ou inscrever quaisquer dívidas de responsabilidade da pessoa jurídica/física acima identificada que vierem a ser apuradas, é certificado que:

**não constam débitos inscritos em Dívida Ativa de responsabilidade do Interessado(a).**

Tratando-se de CRDA emitida para pessoa jurídica, a pesquisa na base de dados é feita por meio do CNPJ Base, de modo que a certidão negativa abrange todos os estabelecimentos do contribuinte, cuja raiz do CNPJ seja aquela acima informada.

Certidão nº 30551189

Folha 1 de 1

Data e hora da emissão 03/08/2021 09:03:45

(hora de Brasília)

Validade 30 (TRINTA) dias, contados da emissão.

Certidão emitida nos termos da Resolução Conjunta SF-PGE nº 2, de 9 de maio de 2013.

Qualquer rasura ou emenda invalidará este documento.

A aceitação desta certidão está condicionada à verificação de sua autenticidade no sítio

<http://www.dividaativa.pge.sp.gov.br>

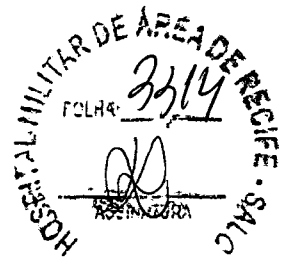
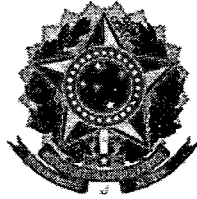

**TRIBUNAL DE CONTAS DA UNIÃO**  
**CERTIDÃO NEGATIVA**  
**DE**  
**LICITANTES INIDÔNEOS**

Nome completo: **FISIOMEDICA PRODUTOS E EQUIPAMENTOS EIRELI**

CPF/CNPJ: **05.118.766/0001-99**

**O Tribunal de Contas da União CERTIFICA que, na presente data, o (a) requerente acima identificado(a) NÃO CONSTA da relação de responsáveis inidôneos para participar de licitação na administração pública federal, por decisão deste Tribunal, nos termos do art. 46 da Lei nº 8.443/92 (Lei Orgânica do TCU).**

Não constam da relação consultada para emissão desta certidão os responsáveis ainda não notificados do teor dos acórdãos condenatórios, aqueles cujas condenações tenham tido seu prazo de vigência expirado, bem como aqueles cujas apreciações estejam suspensas em razão de interposição de recurso com efeito suspensivo ou de decisão judicial.

Certidão emitida às 13:58:07 do dia 07/06/2021, com validade de trinta dias a contar da emissão.

A veracidade das informações aqui prestadas podem ser confirmadas no sítio <https://contas.tcu.gov.br/ords/f?p=INABILITADO:5>

Código de controle da certidão: UCET070621135807

Atenção: qualquer rasura ou emenda invalidará este documento.

Data da consulta: 23/02/2022 11:41:02

Identificação do Contribuinte: CNPJ Matriz

CNPJ: 05.118.766/0001-99

A opção pelo Simples Nacional e/ou SIMEI abrange todos os estabelecimentos da empresa

Nome Empresarial: FISIOMEDICA PRODUTOS E EQUIPAMENTOS EIRELI

Situação Atual

Situação no Simples Nacional: Optante pelo Simples Nacional desde 01/01/2016

Situação no SIMEI: NÃO enquadrado no SIMEI

+ Mais informações

Voltar

Gerar PDF

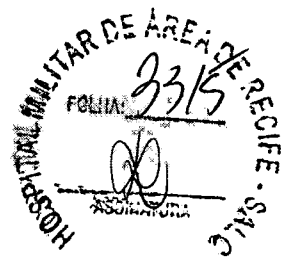

Data da consulta: 23/02/2022 11:41:02

Identificação do Contribuinte - CNPJ Matriz

CNPJ: **05.118.766/0001-99**

A opção pelo Simples Nacional e/ou SIMEI abrange todos os estabelecimentos da empresa

Nome Empresarial: **FISIOMEDICA PRODUTOS E EQUIPAMENTOS EIRELI**

Situação Atual

Situação no Simples Nacional: **Optante pelo Simples Nacional desde 01/01/2016**

Situação no SIMEI: **NÃO enquadrado no SIMEI**

[+ Mais informações](#)

[Voltar](#)

[Gerar PDF](#)

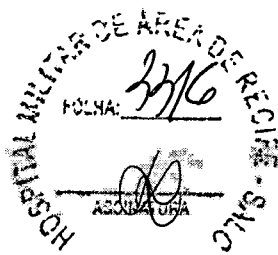



## Simple Nacional - Consulta Optantes

Data da consulta: 26/04/2018

### Identificação do Contribuinte - CNPJ Matriz

CNPJ : 05.118.766/0001-99

A opção pelo Simples Nacional e/ou SIMEI abrange todos os estabelecimentos da empresa

Nome Empresarial : FISIOMEDICA PRODUTOS E EQUIPAMENTOS EIRELI

### Situação Atual

Situação no Simples Nacional : **Optante pelo Simples Nacional desde 01/01/2016**

Situação no SIMEI: **NÃO optante pelo SIMEI**

### Períodos Anteriores

#### Opções pelo Simples Nacional em Períodos Anteriores

Data Inicial	Data Final	Detalhamento
01/01/2008	31/12/2015	Excluída por Ato Administrativo praticado pela Receita Federal do Brasil

Opções pelo SIMEI em Períodos Anteriores: **Não Existem**

### Agendamentos (Simples Nacional)

Agendamentos no Simples Nacional: **Não Existem**

### Eventos Futuros (Simples Nacional)

Eventos Futuros no Simples Nacional: **Não Existem**

### Eventos Futuros (SIMEI)

Eventos Futuros no SIMEI: **Não Existem**



**PODER JUDICIÁRIO**  
**TRIBUNAL DE JUSTIÇA DO ESTADO DE SÃO PAULO**  
**CERTIDÃO ESTADUAL DE DISTRIBUIÇÕES CÍVEIS**

03/08/2021

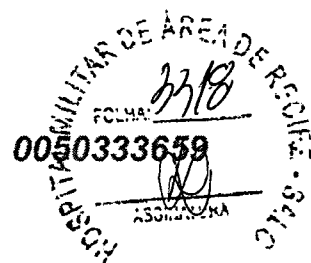

**CERTIDÃO Nº: 816048**

**FOLHA: 1/1**

A autenticidade desta certidão poderá ser confirmada pela internet no site do Tribunal de Justiça.

A Diretoria de Serviço Técnico de Informações Cíveis do(a) Comarca de São Paulo - Capital, no uso de suas atribuições legais,

**CERTIFICA E DÁ FÉ** que, pesquisando os registros de distribuições de **PEDIDOS DE FALÊNCIA, CONCORDATAS, RECUPERAÇÕES JUDICIAIS E EXTRAJUDICIAIS**, anteriores a 02/08/2021, verificou **NADA CONSTAR** como réu/requerido/interessado em nome de: \*\*\*\*\*

**FISIOMEDICA PRODUTOS E EQUIPAMENTOS EIRELI EPP**, CNPJ: 05.118.766/0001-99, conforme indicação constante do pedido de certidão.\*\*\*\*\*

Esta certidão não aponta ordinariamente os processos em que a pessoa cujo nome foi pesquisado figura como autor (a). São apontados os feitos com situação em tramitação já cadastrados no sistema informatizado referentes a todas as Comarcas/Foros Regionais e Distritais do Estado de São Paulo.

A data de informatização de cada Comarca/Foro pode ser verificada no Comunicado SPI nº 22/2019.

Esta certidão considera os feitos distribuídos na 1ª Instância, mesmo que estejam em Grau de Recurso.

Não existe conexão com qualquer outra base de dados de instituição pública ou com a Receita Federal que verifique a identidade do NOME/RAZÃO SOCIAL com o CPF/CNPJ. A conferência dos dados pessoais fornecidos pelo pesquisado é de responsabilidade exclusiva do destinatário da certidão.

A certidão em nome de pessoa jurídica considera os processos referentes à matriz e às filiais e poderá apontar feitos de homônimos não qualificados com tipos empresariais diferentes do nome indicado na certidão (EIRELI, S/C, S/S, EPP, ME, MEI, LTDA).

Esta certidão só tem validade mediante assinatura digital.

Esta certidão é sem custas.

São Paulo, 3 de agosto de 2021.

**PEDIDO Nº:**

**0050333659**





PODER JUDICIÁRIO  
JUSTIÇA DO TRABALHO

Página: 1 de 1

23/9

ASSINATURA

## CERTIDÃO NEGATIVA DE DÉBITOS TRABALHISTAS

Nome: FISIOMEDICA PRODUTOS E EQUIPAMENTOS EIRELI (MATRIZ E FILIAIS)  
CNPJ: 05.118.766/0001-99  
Certidão nº: 14939288/2021  
Expedição: 06/05/2021, às 15:43:45  
Validade: 01/11/2021 - 180 (cento e oitenta) dias, contados da data de sua expedição.

Certifica-se que **FISIOMEDICA PRODUTOS E EQUIPAMENTOS EIRELI (MATRIZ E FILIAIS)**, inscrito(a) no CNPJ sob o nº **05.118.766/0001-99**, **NÃO CONSTA** do Banco Nacional de Devedores Trabalhistas.

Certidão emitida com base no art. 642-A da Consolidação das Leis do Trabalho, acrescentado pela Lei nº 12.440, de 7 de julho de 2011, e na Resolução Administrativa nº 1470/2011 do Tribunal Superior do Trabalho, de 24 de agosto de 2011.

Os dados constantes desta Certidão são de responsabilidade dos Tribunais do Trabalho e estão atualizados até 2 (dois) dias anteriores à data da sua expedição.

No caso de pessoa jurídica, a Certidão atesta a empresa em relação a todos os seus estabelecimentos, agências ou filiais.

A aceitação desta certidão condiciona-se à verificação de sua autenticidade no portal do Tribunal Superior do Trabalho na Internet (<http://www.tst.jus.br>).

Certidão emitida gratuitamente.

### INFORMAÇÃO IMPORTANTE

Do Banco Nacional de Devedores Trabalhistas constam os dados necessários à identificação das pessoas naturais e jurídicas inadimplentes perante a Justiça do Trabalho quanto às obrigações estabelecidas em sentença condenatória transitada em julgado ou em acordos judiciais trabalhistas, inclusive no concernente aos recolhimentos previdenciários, a honorários, a custas, a emolumentos ou a recolhimentos determinados em lei; ou decorrentes de execução de acordos firmados perante o Ministério Público do Trabalho ou Comissão de Conciliação Prévia.



## FISIOMÉDICA PRODUTOS E EQUIPAMENTOS EIRELE-EPP

Rua Araras, 61 – Recanto Weekend – Ribeirão Pires – SP  
CNPJ: 05.118.766/0001-99    Inscr. Estadual: 581.143.966.11  
CEP: 09434-310 – Fone/Fax: (11) 4829-3222 – Emai  
[anderson@fisio medica.com.br](mailto:anderson@fisio medica.com.br) [vendas@fisio medica.com.br](mailto:vendas@fisio medica.com.br)  
[licit.fisio@gmail.com](mailto:licit.fisio@gmail.com)



### DECLARAÇÃO CONJUNTA

Ao:  
HOSPITAL MILITAR DE ÁREA DE RECIFE  
Seção de Aquisição, Licitação e Contratos – SALC  
Rua do hospício, 563, Boa Vista, Recife-PE.  
[licitacao.hmar@gmail.com](mailto:licitacao.hmar@gmail.com)

Pregão N° 33/2021  
Processo N° 64583.004869/2021-35  
UASG: 160199

A **FisioMédica Produtos e Equipamentos Eirele-EPP**, inscrito no CNPJ n° **05.118.766/0001-99**, por intermédio de seu representante legal, **Sr. Claudio José dos Santos**, portador da carteira de identidade n° 24.128.300-0. **Declara**, sob as penas da Lei:

- Declaramos que estamos sob o regime de Microempresa ou Empresa de Pequeno Porte, para efeito do disposto na Lei Complementar n° 123/06.
- Declaramos que Conhecemos e Concordamos com todos os termos do pregão em epígrafe e Cumpre Plenamente Todos os Requisitos de Habilitação exigidos pelo Edital, nos termos da Lei n° 10.520/02.
- Declaramos para os fins do disposto no inciso V do art. 27 da Lei n° 8.666/93, acrescido pela Lei n° 9.854/99, que não emprega menor de dezoito anos em trabalho noturno, perigoso ou insalubre e não emprega menor de dezesseis anos.
- Declaramos que até a presente data inexistem fatos impeditivos para habilitação, bem como não nos encontramos em estado de Inidoneidade declarado ou suspensivo, por nenhum órgão da administração pública Federal, Estadual, Municipal ou do Distrito Federal, e que não estamos sujeitos a qualquer impedimento legal para licitar ou contratar com a Administração, ciente da obrigatoriedade de declarar ocorrências posteriores.
- Declaramos que não possui em seu quadro societário servidor público da ativa, empregado de empresa pública e de sociedade de economia mista.

A empresa declara ainda que tem ciência que "a falsidade de declaração prestada objetivando benefícios na presente licitação, caracterizará o crime de que trata o Art. 299 do Código Penal, sem prejuízo do enquadramento em outras figuras penais e das sanções administrativas previstas na Lei n° 8.666/93

Ribeirão Pires – SP, 13 de agosto de 2021.

CLAUDIO JOSE DOS SANTOS:1313481681  
881

Assinado de forma digital  
por CLAUDIO JOSE DOS  
SANTOS:13134816881  
Dados: 2021.08.11 20:29:40  
-03'00'

Claudio José dos Santos  
Representante Legal  
CPF. 131.348.168-81  
RG: 24.128.300-0



**Fisiomédica**

## FISIOMÉDICA PRODUTOS E EQUIPAMENTOS EIRELE-EPP

Rua Araras, 61 – Recanto Weekend – Ribeirão Pires – SP  
CNPJ: 05.118.766/0001-99 Inscr. Estadual: 581.143.966.117  
CEP: 09434-310 – Fone/Fax: (11) 4829-3222 – Email:  
[anderson@fisiomedica.com.br](mailto:anderson@fisiomedica.com.br) [vendas@fisiomedica.com.br](mailto:vendas@fisiomedica.com.br)

DE ÁREA DE RECIFE - SALC  
FUNDADA 1977  
3321  
SIGNATURA

### DECLARAÇÃO DE BALANÇO PATRIMONIAL

Ao:  
HOSPITAL MILITAR DE ÁREA DE RECIFE  
Seção de Aquisição, Licitação e Contratos – SALC  
Rua do hospício, 563, Boa Vista, Recife-PE.  
[licitacao.hmar@gmail.com](mailto:licitacao.hmar@gmail.com)

Pregão Nº 33/2021  
Processo Nº 64583.004869/2021-35  
UASG: 160199

A **Fisiomédica Produtos e Equipamentos Eirele-EPP**, inscrito no CNPJ nº **05.118.766/0001-99**, por intermédio de seu representante legal, **Sr. Claudio José dos santos**, portador da carteira de identidade nº 24.128.300-0. **Declara**, sob as penas da Lei: está dispensada da escrituração dos livros fiscais e contábeis conforme artigos descritos abaixo:

O licitante enquadrado como microempreendedor individual que pretenda auferir os benefícios do tratamento diferenciado previstos na Lei Complementar n. 123, de 2006, estará dispensado (a) da prova de inscrição nos cadastros de contribuintes estadual e municipal e (b) da apresentação do balanço patrimonial e das demonstrações contábeis do último exercício.

Lei 10.406/2020  
Art. 1.179. O empresário e a sociedade empresária são obrigados a seguir um sistema de contabilidade, mecanizado ou não, com base na escrituração uniforme de seus livros, em correspondência com a documentação respectiva, e a levantar anualmente o balanço patrimonial e o de resultado econômico.

§ 2º É dispensado das exigências deste artigo o pequeno empresário a que se refere o art. 970 .

Lei Complementar nº 123, de 2006  
Art. 68. Considera-se pequeno empresário, para efeito de aplicação do disposto nos arts. 970 e 1.179 da Lei nº 10.406, de 10 de janeiro de 2002 (Código Civil), o empresário individual caracterizado como microempresa na forma desta Lei Complementar que aufera receita bruta anual até o limite previsto no § 1o do art. 18-A.

Art. 106. O MEI  
§ 1º O MEI fica dispensado:  
I – Da escrituração dos livros fiscais e contábeis;

**O ART. 3º DO DECRETO Nº 8.538/2015 (COM VIGÊNCIA A PARTIR DE 05/01/2016)** Veda a exigência de balanço patrimonial de último exercício social, na habilitação das microempresas e empresas de pequeno porte, em licitações para o fornecimento de bens.

Ribeirão Pires – SP, 13 de agosto de 2021.

CLAUDIO JOSE DOS SANTOS:131348168  
Assinado de forma digital por  
CLAUDIO JOSE DOS  
SANTOS:13134816881  
Dados: 2021.08.11 20:30:28  
-03'00'

Claudio José dos Santos  
Representante Legal  
CPF. 131.348.168-81  
RG: 24.128.300-0



# Prefeitura do Município da Estância Turística de Ribeirão Pires

Rua Miguel Prisco, 288 - Centro - Ribeirão Pires - SP - Telefone (11) 4828-9800

SEMA - Secretaria de Meio Ambiente  
Andreza de Araújo Batista - Secretária

8372

## ALVARÁ DE FUNCIONAMENTO Nº

136 / 2024

CCM 1014248  
Nome FISIOMÉDICA PRODUTOS E EQUIPAMENTOS LTDA ME  
CNPJ/CPF 05.118.766/0001-99  
Inscr Est/RG 581.143.966.117  
Endereço 09434-310 - RUA ARARAS, 61  
Atividade COMERC. EXPORT. E IMP. DE PROD. MÉDICOS, ODONTOLÓGICOS E ESPORTIVOS, MANÚT. E REPAROS DE EQUIP.  
Situação Ativo  
Observações PROCESSO 6258/2008  
CNAE: 46451-03 - COM. EXPORT. E IMP. DE PRODUTOS MÉDICOS, ODONTOLÓGICOS E ESPORTIVOS.

Horário Funcionamento:

Principal

Este alvará perderá seu efeito caso ocorram quaisquer alterações na atividade ou no endereço do estabelecimento e foi expedido em conformidade com os dados constantes na inscrição do contribuinte.

Este documento deverá ser afixado no estabelecimento em local visível ao público.

É obrigatório solicitar renovação do alvará 30 (trinta) dias antes do vencimento, conforme a Lei Municipal nº 5372/2009.

Data Validade 14/04/2024.

Expedido em 11 de Maio de 2021

Carimbo e Assinatura

Alexandre A. dos Santos  
Agente Fiscal I  
Matrícula 9068

Carimbo e Assinatura

Eng.ª Andreza Araújo  
Secretaria de Meio Ambiente  
Matrícula e D.O.M. 48280



**GOVERNO DO ESTADO DO PARÁ**  
**FUNDAÇÃO SANTA CASA DE MISERICÓRDIA**  
**DIRETORIA ADMINISTRATIVA E FINANCEIRA**

**ATESTO DE CAPACIDADE TÉCNICA**

Atesto para os devidos fins e efeitos legais que a empresa **FISIOMÉDICA PRODUTOS E EQUIPAMENTOS LTDA**, firma estabelecida na Rua Araras, nº 61, Bairro Recanto Weken, Ribeirão Pires/SP, devidamente inscrita sob o CNPJ nº 05.118.766/0001-99, Inscrição Estadual nº 5811439661-17 e Inscrição Municipal nº 101.4248, fornece os produtos citados abaixo a esta Fundação Santa Casa de Misericórdia do Pará, não havendo até a presente data nada que desabone sua conduta, o que nos leva a declará-la capaz e idônea e que sempre cumpre com seus compromissos.

**Produtos**

- Marca: Chis Medical - Modelo: Carrinhos Curativo em Aço Inox, C/ Balde e Bacia  
Descrição: Armação tubular, tampo, prateleira, pés, varandas e suporte para balde e bacia totalmente em aço inox, pés com rodízios de 3", acompanha 01 balde e 01 bacia inoxidável. Dimensões: 400; c: 800; a: 800 mm. Registro ANVISA: Isento conforme RDC 260;
- Fabricante: SPR - Modelo: Negatoscópio 1 corpo p/parede Bivolt - ref: 513.4  
Descrição: Construído em chapa de aço em pintura epoxi, com frente de acrílico leitoso, fixação de RX por roletes, em 110volts. Dim. área útil: 0,38 comp. x 0,47m alt. x 0,09 m. Registro ANVISA: Isento conforme RDC 260;
- Marca: Chis Medical - Modelo: Suporte de Soro (cruz) base em ferro haste em inox c/ rodízios - Ref: 515-1. Descrição: Base em tubo 30 x 20 coluna tubo redondo de 7/8 com acabamento esmaltado, haste em aço inox 04 ganchos em cruz altura regulável; pés com 05 rodízios de 50mm. Registro Anvisa: Isento conforme RDC 260

**SANTA CASA**  
**DO PARÁ**

Por ser expressão da verdade, firmo a presente declaração.

Belém, 10 de dezembro 2013.

*Sandra Rosemary Pereira de Souza Nery*  
**SANDRA ROSEMARY PEREIRA DE SOUZA NERY**  
Diretora Administrativa Financeira da FSCMPA

O presente documento digital foi conferido com o original e assinado digitalmente por RAQUEL SILVA CUNHA BRUNETTO, em quarta-feira, 28 de abril de 2021 13:34:57 GMT-03:00, CNS: 11.630-1 - OFICIAL DE REGISTRO CIVIL DAS PESSOAS NATURAIS E DE INTERDIÇÕES E TUTELAS DA SEI. A COMARCA DE RIB/SP, nos termos da medida provisória N.º 2.172-2 de 24 de agosto de 2001. Sua autenticidade deverá ser confirmada no endereço eletrônico [www.cenad.org.br/autenticidade](http://www.cenad.org.br/autenticidade). O presente documento digital pode ser convertido em papel por meio de autenticação no Tabelionato de Notas. Provento nº 100/2020 CNJ - artigo 22.



E-PROTOCOLO  
GOVERNO DO ESTADO DO PARÁ  
Fundação Santa Casa de Misericórdia do Pará

REGISTRO MILITAR DE AREA DE RECIFE - S.M.C.  
3324

GOVERNO DO ESTADO DO PARÁ  
FUNDAÇÃO SANTA CASA DE MISERICÓRDIA DO PARÁ  
DEPARTAMENTO ADMINISTRATIVO E FINANCEIRO  
2019/598486  
Expell

ALTA ESPECIAL DA DEPT. DE REG. CIVIL

ALTA ESPECIAL DA DEPT. DE REG. CIVIL  
Nº 2019/598486  
EXP. Nº 001/2021  
DATA: 28/04/2021  
HORA: 13:34:57  
CNS: 11.630-1

ALTA ESPECIAL DA DEPT. DE REG. CIVIL  
Nº 2019/598486  
EXP. Nº 001/2021  
DATA: 28/04/2021  
HORA: 13:34:57  
CNS: 11.630-1

**FILTROS APLICADOS:**

Período de: 01/01/2021

Período até: 01/12/2021

Favorecido: 05.118.766/0001-99 - FISIOMEDICA PRODUTOS E EQUIPAMENTOS EIRELI

Fase da Despesa: Pagamento

LIMPAR

Dados atualizados até: 22/02/2022

DATA	DOCUMENTO	LOCALIDADE DE APLICAÇÃO DO RECURSO	FASE DA DESPESA	ESPÉCIE	FAVORECIDO	UF DO FAVORECIDO	VALOR	UG	UNIDADE ORÇAMENTÁRIA	Órgão	Órgão SUPERIOR
15/06/2021	202108800261	0001 - NACIONAL	Pagamento	Original	05.118.766/0001-99 - FISIOMEDICA PRODUTOS E EQUIPAMENTOS EIRELI	SP	20.826,72	DISTRITO SANIT.ESP.INDIGENA - PARINTINS	FUNDO NACIONAL DE SAÚDE	Ministério da Saúde - Unidades com vínculo direto	Ministério da Saúde
08/06/2021	202108800398	0033 - NO ESTADO DO RIO DE JANEIRO	Pagamento	Original	05.118.766/0001-99 - FISIOMEDICA PRODUTOS E EQUIPAMENTOS EIRELI	SP	12.500,00	INST NACIONAL DE SAUDE FERNANDES FIGUEIRA	FUNDAÇÃO OSWALDO CRUZ	Fundação Oswaldo Cruz	Ministério da Saúde
23/04/2021	202108800996	0001 - NACIONAL	Pagamento	Original	05.118.766/0001-99 - FISIOMEDICA PRODUTOS E EQUIPAMENTOS EIRELI	SP	7.505,00	HOSPITAL UNIVERSITARIO PROF ALBERTO ANTUNES	FUNDO NACIONAL DE SAÚDE	Empresa Brasileira de Serviços Hospitalares	Ministério da Educação
10/11/2021	202108800800	0001 - NACIONAL	Pagamento	Original	05.118.766/0001-99 - FISIOMEDICA PRODUTOS E EQUIPAMENTOS EIRELI	SP	6.620,00	23 COMPANHIA DE ENGENHARIA DE COMBATE	FUNDO DO EXERCITO	Fundo do Exército	Ministério da Defesa
19/11/2021	202108800659	0001 - NACIONAL	Pagamento	Original	05.118.766/0001-99 - FISIOMEDICA PRODUTOS E EQUIPAMENTOS EIRELI	SP	5.790,00	HOSPITAL DE CLINICAS DA UFTM	EMPRESA BRASILEIRA DE SERV.HOSPITALARES - EBSERH	Empresa Brasileira de Serviços Hospitalares	Ministério da Educação
16/09/2021	202108803396	0001 - NACIONAL	Pagamento	Original	05.118.766/0001-99 - FISIOMEDICA PRODUTOS E EQUIPAMENTOS EIRELI	SP	5.735,00	HOSPITAL GERAL DE CURITIBA	FUNDO DO EXERCITO	Fundo do Exército	Ministério da Defesa
02/08/2021	202108800419	0001 - NACIONAL	Pagamento	Original	05.118.766/0001-99 - FISIOMEDICA PRODUTOS E EQUIPAMENTOS EIRELI	SP	5.100,00	DISTRITO SANIT.ESP.INDIGENA - ARAGUAIA	FUNDO NACIONAL DE SAÚDE	Ministério da Saúde - Unidades com vínculo direto	Ministério da Saúde
11/03/2021	202108800693	0051 - NO ESTADO DE MATO GROSSO	Pagamento	Original	05.118.766/0001-99 - FISIOMEDICA PRODUTOS E EQUIPAMENTOS EIRELI	SP	4.680,00	FUNDAÇÃO UNIVERSIDADE FEDERAL DE MATO GROSSO	FUNDAÇÃO UNIVERSIDADE FEDERAL DE MATO GROSSO	Fundação Universidade Federal do Mato Grosso	Ministério da Educação
11/08/2021	202108800376	0001 - NACIONAL	Pagamento	Original	05.118.766/0001-99 - FISIOMEDICA PRODUTOS E EQUIPAMENTOS EIRELI	SP	3.700,00	POLICLINICA MILITAR DE NITEROI	FUNDO DO EXERCITO	Fundo do Exército	Ministério da Defesa

HOSPITAL MILITAR  
 3325  
 AREA DE RECIFE - SAO

DATA	DOCUMENTO	LOCALIDADE DE APLICAÇÃO DO RECURSO	FASE DA DESPESA	ESPÉCIE	FAVORECIDO	UF DO FAVORECIDO	VALOR	UG	UNIDADE ORÇAMENTÁRIA	ÓRGÃO	ÓRGÃO SUPERIOR
11/03/2021	202108800692	0051 - NO ESTADO DE MATO GROSSO	Pagamento	Original	05.118.766/0001-99 - FISIOMEDICA PRODUTOS E EQUIPAMENTOS EIRELI	SP	3.120,00	FUNDAÇÃO UNIVERSIDADE FEDERAL DE MATO GROSSO	FUNDAÇÃO UNIVERSIDADE FEDERAL DE MATO GROSSO	Fundação Universidade Federal do Mato Grosso	Ministério da Educação
13/09/2021	202108802154	0001 - NACIONAL	Pagamento	Original	05.118.766/0001-99 - FISIOMEDICA PRODUTOS E EQUIPAMENTOS EIRELI	SP	2.640,00	HOSPITAL ESCOLA DA UFPEL	EMPRESA BRASILEIRA DE SERVIÇOS HOSPITALARES - EBSERH	Empresa Brasileira de Serviços Hospitalares	Ministério da Educação
11/03/2021	202108800199	0001 - NACIONAL	Pagamento	Original	05.118.766/0001-99 - FISIOMEDICA PRODUTOS E EQUIPAMENTOS EIRELI	SP	2.405,00	DISTRITO SANIT.ESP.INDIGENA AL/SE	FUNDO NACIONAL DE SAUDE	Ministério da Saúde - Unidades com vínculo direto	Ministério da Saúde
17/03/2021	202108800736	0051 - NO ESTADO DE MATO GROSSO	Pagamento	Original	05.118.766/0001-99 - FISIOMEDICA PRODUTOS E EQUIPAMENTOS EIRELI	SP	2.340,00	FUNDAÇÃO UNIVERSIDADE FEDERAL DE MATO GROSSO	UNIVERSIDADE FEDERAL DE RONDONOPOLIS	Fundação Universidade Federal do Mato Grosso	Ministério da Educação
29/01/2021	202108800157	0022 - NO ESTADO DO PIAUI	Pagamento	Original	05.118.766/0001-99 - FISIOMEDICA PRODUTOS E EQUIPAMENTOS EIRELI	SP	2.115,00	HOSPITAL UNIVERSITARIO DO PIAUI	HOSPITAL UNIVERSITARIO DA FUFPI	Empresa Brasileira de Serviços Hospitalares	Ministério da Educação
06/08/2021	202108800385	0001 - NACIONAL	Pagamento	Original	05.118.766/0001-99 - FISIOMEDICA PRODUTOS E EQUIPAMENTOS EIRELI	SP	2.000,00	DISTRITO SANIT.ESP.INDIGENA - PARINTINS	FUNDO NACIONAL DE SAUDE	Ministério da Saúde - Unidades com vínculo direto	Ministério da Saúde

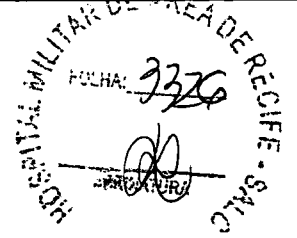

**Prefeitura Municipal da Estância Turística de Ribeirão Pires**  
**TAXA DE FISCALIZAÇÃO - 2019**

1.495/02

<b>CONTRIBUINTE</b> FISIOMEDICA PRODUTOS E EQUIPAMENTOS LTDA ME		<b>EXERCÍCIO</b> 2019	<b>COD. MUN.</b> 581-2	<b>Nº PARCELAS</b> 06
<b>ENDEREÇO</b> RUA ARARAS 61 QUARTA DIVISAO 09434-310 RIBEIRAO PIRES SP		<b>CCM</b> 03014248		
<b>ATIVIDADE</b> COMERC EXPORT E IMP DE PROD MEDICOS ODONTOLOGICOS E ESPORTIVOS MANUT E REPAROS DE EQUIP FABR DE APA		<b>DESCRIÇÃO</b> Valor:Taxa Fiscalização Valor Taxa Publicidade Tx. Vigilância Sanitária		
		<b>VALOR</b> 259,88 65,76 574,30		

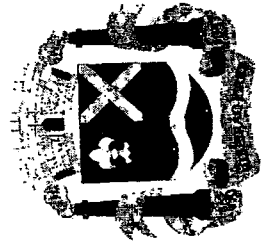

Taxa de Fiscalização 2019

HOSPITAL MILITAR DE ARCA DE RECIFE - SAIC  
 FOLHA: 9327  
 ASSINATURA



Agência Nacional  
de Vigilância Sanitária  
www.anvisa.gov.br

## DATAVISA Autorizações e Cadastro

Institucional Anvisa Divulga Serviços Áreas de Atuação Legislação

DADOS DA EMPRESA	
Razão Social FISIOMÉDICA PRODUTOS E EQUIPAMENTOS LTDA ME	CNPJ 05.118.766/0001-99
Endereço Completo Rua Araras, nº 61 - Quarta Divisão CEP: 09434310 - RIBEIRÃO PIRES/SP	Telefone 11 48293222
Responsável Técnico [ NÃO INFORMADO ]	Responsável Legal [ NÃO INFORMADO ]
DADOS DO CADASTRO	
Cadastro Nº 8.13.679-0 (P7X4X3HL748X)	Situação ATIVA
Data do Cadastro 16/05/2016	
Nº do Processo 25351.530414/2014-11	Cadastro 8-Produtos para Saúde (Correlatos)
Atividades / Classes COMERCIALIZAR - Correlatos	
<input type="button" value="Voltar"/> <input type="button" value="Nova Consulta"/>	

SIA, Trecho 5, Área Especial 57, Bloco B, Térreo Brasília - DF - CEP: 71205-050 - Central de Atendimento Anvisa - 0800 642 9782



Copyright ANVISA. Todos os direitos reservados.

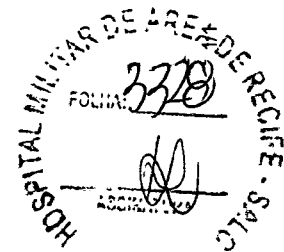

REPÚBLICA FEDERATIVA DO BRASIL  
MINISTÉRIO DAS CIDADANIAS  
DEPARTAMENTO NACIONAL DE TRANSITO  
CARTEIRA NACIONAL DE HABILITAÇÃO

3229  
1

CLAUDIO JOSE DOS SANTOS

DOC. IDENTIFICAD / CRI. EMISSOR / UF  
24128300 SSP/SF

CPF DATA NASCIMENTO  
131.348.168-81 12/05/1973

FILIAÇÃO  
EROTIDES JOSE DOS SANTOS  
ADELINA MONTEIRO DOS SANTOS

REVISÃO ACE CAT. HAB  
B

Nº REGISTRO  
0161847268F

VALIDADE  
10/01/2022

EMISSÃO  
15/05/1996

OBSERVAÇÕES

*Cláudio José dos Santos*

LOCAL  
SAO BERNARDO DO CAMPO, SP

DATA EMISSÃO  
10/01/2017

*Rajetta*

Nota: Apreensão Devido Resposta da Defesa em Processo Administrativo

78618534916  
89840706219

ASSINATURA DO EMISSOR



SÃO PAULO



VÁLIDA EM TODO O TERRITÓRIO NACIONAL  
1401340362

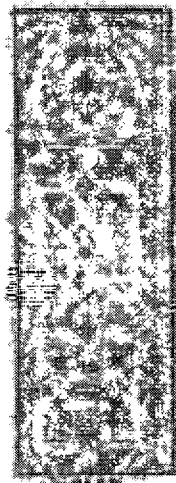

PROIBIDO PLASTIFICAR  
1401340362

O presente documento digital foi conferido com o original e assinado digitalmente por RAQUEL SILVA CUNHA BRUNETTO, em quarta-feira, 28 de abril de 2021 13:23:56 (GMT-03:00); CNS: 11.630-1 - OFICINA DE REGISTRO CIVIL DAS PESSOAS NATURAIS E DE INTERDIÇÕES E TUTELAS DA SEDE DA COMARCA DE RIBEIRÃO PRETO, nos termos da medida provisória N. 2.200-2 de 24 de agosto de 2001. Sua autenticidade deverá ser verificada no endereço eletrônico www.cenad.org.br/autenticidade. O presente documento digital pode ser convertido em papel por meio de autenticação no Tabelionato de Notas. Provento nº 100/2020 CNJ - artigo 22.



# FISIOMÉDICA PRODUTOS E EQUIPAMENTOS EIRELI-EPP

Rua Araras, 61 – Recanto Weekend – Ribeirão Pires – SP  
CNPJ: 05.118.766/0001-99 Inscr. Estadual: 581.143.966/17  
CEP: 09434-310 – Fone/Fax: (11) 4829-3222 – Email  
[anderson@fisiomedica.com.br](mailto:anderson@fisiomedica.com.br) / [vendas@fisiomedica.com.br](mailto:vendas@fisiomedica.com.br)



## PROPOSTA COMERCIAL

Ao:  
HOSPITAL MILITAR DE ÁREA DE RECIFE  
Seção de Aquisição, Licitação e Contratos – SALC  
Rua do hospício, 563, Boa Vista, Recife-PE.  
[licitacao.hmar@gmail.com](mailto:licitacao.hmar@gmail.com) / [licitacao.hmar2021@gmail.com](mailto:licitacao.hmar2021@gmail.com)

Pregão Nº 33/2021  
Processo Nº 64583.004869/2021-35  
VAGS: 160199

**Objeto:** AQUISIÇÃO DE EQUIPAMENTOS MÉDICOS, ODONTOLÓGICOS E HOSPITALARES - PAASSEX 2022.

A empresa **Fisiomédica Produtos e Equipamentos Eireli-EPP** inscrita no **CNPJ** sob nº **05.118.766/0001-99**, propõe fornecer ao órgão acima citado, em estrito cumprimento ao previsto no edital da licitação em epígrafe, os itens conforme abaixo discriminado:

Item	Especificação	UF	Quant.	Marca Ref.	Preço unitário	Preço total
70	Marca: Fisiomédica Modelo: Transferidor de Paciente Tipo Skate Grande. – ref. 830-3 Descrição: Transferidor de paciente, tipo skate, revestimento courvin, dimensões 110 x 38 cm, capacidade 150 kg, componentes com roletas de 99 cm x 32 mm, características adicionais montagem roscada e fronada. Registro ANVISA: Isento Validade da proposta: 60 dias / Prazo de garantia: 12 meses.	Und	01	Fisiomedica	R\$ 1.800,00	<b>R\$ 1.800,00</b>
154	Importador: Premium (ACCUMED PRODUTOS MÉDICO HOSPITALARES LTDA) Fabricante: WENZHOU KANGJU MEDICAL INSTRUMENTS CO. LTD CHINA Modelo: Esfigmomanômetro Hospitalar Com suporte e rodízios Adulto – ref: 2313.2 / 518.5 Descrição: Verificado e Aprovado pelo INMETRO, Compartimento para armazenamento seguro do sistema de inflação, Escala ampla e de fácil leitura, de 0 a 300 mmHg; Precisão de +/- 3 mmHg, com visor grande (15x15 cm) caixa injetada em material termoplástico, mostrador plano de fácil leitura, Braçadeira em tecido antialérgico flexível, não elástico, resistente, com fecho em velcro; Manguito em borracha; Válvula de controle de saída de ar em metal cromado; Pera para insuflação em borracha, Visor de Acrílico Incluso: 01 suporte com 4 rodízios em alumínio com acabamento esmaltado com regulagem de altura; 01 Manômetro 0 - 300 mmHg (52 x 98 x 35,5 mm); 01 Braçadeira (18 - 35 cm); 01	Und	01	Premium	R\$ 350,00	<b>R\$ 350,00</b>



# FISIOMÉDICA PRODUTOS E EQUIPAMENTOS EIRELI-EPP

Rua Araras, 61 – Recanto Weekend – Ribeirão Pires – SP

CNPJ: 05.118.766/0001-99 Inscr. Estadual: 581.143.966-117

CEP: 09434-310 – Fone/Fax: (11) 4829-3222 – Email: [anderson@fisiomedica.com.br](mailto:anderson@fisiomedica.com.br) / [vendas@fisiomedica.com.br](mailto:vendas@fisiomedica.com.br)

DE ÁREA DE RECEBIMENTO  
FOLHA: 333  
ASSINATURA

Válvula de deflação; 1 Pera; Certificado INMETRO. Livre de mercúrio, (Conforme Resolução – RE N°16 de 06 de Junho de 2004 - Art. 1º (Portaria 464 do Diretor Presidente de 30 Junho de 2004) Proibi a utilização de equipamentos que utilizem coluna de mercúrio em sistemas abertos para medição e monitoramento de pressão arterial invasiva, nos serviços de saúde. Registro Anvisa: 80275310022					
<b>Valor Global</b>					<b>R\$ 4.300,00</b>

- **Preço Global: (Quatro Mil e Trezentos Reais)**
- **Validade da Proposta: 60 dias a contar de sua apresentação**
- **Prazo de Garantia: 12 meses**
- **Prazo de Entrega: 30 dias / Local:**
- **Prazo de Pagto: 30 dias**
- **Dados Bancários:** Banco BRAS L Agência: 0869-9 N° da Conta Corrente: 4677-9 Nominal a Fisiomedica Produtos e Equipamentos. Ltda.-ME
- **Faturamento mínimo R\$ 1.500,00**
- Declaramos que todos os produtos que estão sendo ofertados, apresentados ou entregues contêm rótulos, manuais, com todas as informações sobre os mesmos em língua portuguesa, nos termos do art. 31 do Código de Defesa do Consumidor.
- Declaramos para fins, que nos preços propostos estão contidos todos os impostos, fretes, taxas, incidências fiscais e contribuições de qualquer natureza e espécies, encargos sociais, trabalhistas, previdenciários, salários e quaisquer outros encargos necessários ao fornecimento dos equipamentos.

**ATENÇÃO:** De acordo com a Lei 8666/93 em seu Artigo 3º - "A licitação destina-se a garantir a observância do princípio constitucional da isonomia, a seleção da proposta mais vantajosa para a administração e a promoção do desenvolvimento nacional sustentável...". Por esta razão, pedimos que, analisem com critério a aceitabilidade da proposta, e nossas descrições para que os contratos e empenhos não estejam com as descrições fora dos parâmetros citados na proposta acima apresentada. Assim evitaremos problemas quanto à entrega e aceitação dos materiais.



# FISIOMÉDICA PRODUTOS E EQUIPAMENTOS EIRELI-EPP

Rua Araras, 61 – Recanto Weekend – Ribeirão Pires – SP

CNPJ: 05.118.766/0001-99 Inscr. Estadual: 581.143.966.117

CEP: 09434-310 – Fone/Fax: (11) 4829-3222 – Email:  
[anderson@fisiomedica.com.br](mailto:anderson@fisiomedica.com.br) / [vendas@fisiomedica.com.br](mailto:vendas@fisiomedica.com.br)

IMP. DE ÁREA DE RECIFE - S.A.S.  
FOLHA: 2332

Ribeirão Pires – SP, 04 de março de 2022.

CLAUDIO JOSE DOS SANTOS:13134816881  
Assinado de forma digital por  
CLAUDIO JOSE DOS SANTOS:13134816881  
Dados: 2022.03.04 11:47:25  
-03'00'

Claudio José dos Santos  
Representante Legal  
CPF. 131.348.168-81  
RG: 24.128.300-0

ITENS  
123, 127



HOSPITAL MILITAR DE ÁREA DE RECIFE - SAIC  
ITEM Nº 123/2021  
FOLHA: 3333  
ASSINATURA

HOSPITAL MILITAR DE ÁREA DE RECIFE  
HABILITAÇÃO DE PREGÃO ELETRÔNICO  
CHECK LIST HABILITAÇÃO HMAR  
Atualização 07/02/2019

HABILITADO

PREGÃO ELETRÔNICO: 33, 2021

CNPJ: 26 516 584 / 0001 - 08

EMPRESA: NEW POWER COM. IMPORTAÇÃO LTDA

Como condição prévia ao exame da documentação de habilitação do licitante detentor da proposta classificada em primeiro lugar, o Pregoeiro verificará o eventual descumprimento das condições de participação, especialmente quanto à existência de sanção que impeça a participação no certame ou a futura contratação, mediante a consulta aos seguintes cadastros:

( ) 01. SICAF;

(\*) 01.1 RECEITA FEDERAL e PGFN (INSS)

(\*) 01.2 FGTS

(\*) 01.3 TRABALHISTA

(\*) 01.4 RECEITA ESTADUAL

(\*) 01.5 RECEITA MUNICIPAL

( ) 01.6 BALANÇO\* ou SICAF nível VI. \* FALÊNCIA ok

( ) 01.7 Consta Impedimento de Licitar ABRANGÊNCIA: Nada Consta

02. Microempresa (ME) ou Empresa de Pequeno Porte (EPP): (X) SIM ( ) NÃO

03. Apresentou Declaração de ME/EPP: (X) SIM ( ) NÃO

04. Concorreu a itens exclusivos para ME/EPP ou Cota Reservada para ME/EPP: ( ) SIM ( ) NÃO

05. Foi convocada para Desempate de ME/EPP, usufruindo de benefício de ME/EPP: ( ) SIM ( ) NÃO

06. Portal da Transparência, Valores Recebidos: R\$ 2.024.184,92 ano 2021 → 1902.522,87

04. Receita Bruta Anual no Balanço Patrimonial: R\$

05. Simples Nacional, Consulta Optante: ( ) SIM ( ) NÃO

(X) 06. Relatório Nível I Credenciamento (PARAMETRIZADA DE FORNECEDORES) IDENTIFICAÇÃO DOS REPRESENTANTES DA EMPRESA

(X) 07. Cadastro Nacional de Empresas Inidôneas e Suspensas – CEIS, mantido pela Controladoria-Geral da União;

(X) 08. Cadastro Nacional de Condenações Cíveis por Atos de Improbidade Administrativa, mantido pelo Conselho Nacional de Justiça;

(X) 09. Lista de Inidôneos, mantida pelo Tribunal de Contas da União – TCU;

(X) 10. CADIN

(X) 11. ATESTADO DE CAPACIDADE TÉCNICA

(X) 12. CERTIDÃO DE FALÊNCIA OU RECUPERAÇÃO JUDICIAL (Caso não tenha NÍVEL VI do SICAF)

(X) 13. PROPOSTA DE PREÇOS ATUALIZADA.

( ) 14. RUBRICA DO PREGOEIRO NAS FOLHAS.

Conforme OBJETO/TERMO DE REFERÊNCIA: - [SE FOR O CASO PARA O OBJETO EM QUESTÃO]

( ) LICENÇA SANITÁRIA (SFC)

(X) ALVARÁ DE FUNCIONAMENTO (SFC)

( ) REGISTRO DA ANVISA DO ITEM ((SFC)

( ) CERTIDÃO DE REGULARIDADE DO CONSELHO FEDERAL/REGIONAL DE FARMÁCIA (SFC)

Pregoeiro Oficial do Hospital Militar de Área de Recife

NÃO OBRIGATORIO



Ministério da Economia  
Secretaria Especial de Desburocratização, Gestão e Governo Digital  
Secretaria de Gestão



Sistema de Cadastramento Unificado de Fornecedores - SICAF

**Declaração**

Declaramos para os fins previstos na Lei nº 8.666, de 1993, conforme documentação registrada no SICAF, que a situação do fornecedor no momento é a seguinte:

**Dados do Fornecedor**

CNPJ: 36.516.584/0001-08 DUNS®: 929084815  
Razão Social: NEW POWER COMERCIO E IMPORTACAO LTDA  
Nome Fantasia: NEW POWER BRASIL  
Situação do Fornecedor: Credenciado Data de Vencimento do Cadastro: 24/03/2022  
Natureza Jurídica: SOCIEDADE EMPRESÁRIA LIMITADA  
MEI: Não  
Porte da Empresa: Micro Empresa

**Ocorrências e Impedimentos**

Ocorrência: **Consta**  
Impedimento de Licitar: **Nada Consta**  
Ocorrências Impeditivas indiretas: **Nada Consta**  
Vínculo com "Serviço Público": **Nada Consta**

**Níveis cadastrados:**

Documento(s) assinalado(s) com "\*" está(ão) com prazo(s) vencido(s).  
Fornecedor possui alguma pendência no Nível de Cadastramento indicado. Verifique mais informações sobre pendências nas funcionalidades de consulta.

**I - Credenciamento**

**II - Habilitação Jurídica**

**III - Regularidade Fiscal e Trabalhista Federal**

Receita Federal e PGFN Validade: 20/08/2022  
FGTS Validade: 31/03/2022  
Trabalhista (<http://www.tst.jus.br/certidao>) Validade: 22/08/2022

**IV - Regularidade Fiscal Estadual/Distrital e Municipal**

Receita Estadual/Distrital Validade: 13/04/2022  
Receita Municipal Validade: 16/07/2022

**VI - Qualificação Econômico-Financeira (Possui Pendência)**

Validade: 31/12/2020 (\*)

Emitido em: 14/03/2022 10:17

CPF: 286.980.768-66 Nome: TOMAZ ANTONIO FERNANDES RIBEIRO

Ass: \_\_\_\_\_

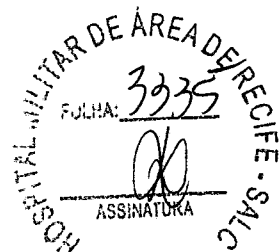

Ministério da Economia  
Secretaria Especial de Desburocratização, Gestão e Governo Digital  
Secretaria de Gestão

Sistema de Cadastramento Unificado de Fornecedores - SICAF

Relatório de Credenciamento

**Dados do Fornecedor**

CNPJ: 36.516.584/0001-08 DUNS®: 929084815  
Razão Social: NEW POWER COMERCIO E IMPORTACAO LTDA  
Nome Fantasia: NEW POWER BRASIL  
Situação do Fornecedor: Credenciado Data de Vencimento do Cadastro: 24/03/2022

**Dados do Nível**

Situação do Nível: Cadastrado

**Dados do Fornecedor**

Porte da Empresa: Micro Empresa  
Natureza Jurídica: SOCIEDADE EMPRESÁRIA LIMITADA MEI: Não  
Capital Social: R\$ 50.000,00 Data de Abertura da Empresa: 02/03/2020  
CNAE Primário: 4729-6/99 - COMÉRCIO VAREJISTA DE PRODUTOS ALIMENTÍCIOS EM GERAL OU ESPECIALIZADO EM PRODUTOS ALIMENTÍCIOS NÃO ESPECIFICADOS ANTERIORMENTE

CNAE Secundário 1: 4530-7/03 - COMÉRCIO A VAREJO DE PEÇAS E ACESSÓRIOS NOVOS  
CNAE Secundário 2: 4742-3/00 - COMÉRCIO VAREJISTA DE MATERIAL ELÉTRICO  
CNAE Secundário 3: 4744-0/01 - COMÉRCIO VAREJISTA DE FERRAGENS E FERRAMENTAS  
CNAE Secundário 4: 4755-5/01 - COMÉRCIO VAREJISTA DE TECIDOS  
CNAE Secundário 5: 4755-5/03 - COMERCIO VAREJISTA DE ARTIGOS DE CAMA, MESA E  
CNAE Secundário 6: 4759-8/99 - COMÉRCIO VAREJISTA DE OUTROS ARTIGOS DE USO  
CNAE Secundário 7: 4761-0/03 - COMÉRCIO VAREJISTA DE ARTIGOS DE PAPELARIA  
CNAE Secundário 8: 4763-6/01 - COMÉRCIO VAREJISTA DE BRINQUEDOS E ARTIGOS  
CNAE Secundário 9: 4763-6/05 - COMÉRCIO VAREJISTA DE EMBARCAÇÕES E OUTROS  
CNAE Secundário 10: 4781-4/00 - COMÉRCIO VAREJISTA DE ARTIGOS DO VESTUÁRIO E  
CNAE Secundário 11: 4789-0/99 - COMÉRCIO VAREJISTA DE OUTROS PRODUTOS NÃO

**Dados para Contato**

CEP: 06.283-120  
Endereço: AVENIDA SÃO JOSE, 181 - SALA 02 - AYROSA  
Município / UF: Osasco / São Paulo  
Telefone: (11) 26203840  
E-mail: GUSTAVOFREITAS08@HOTMAIL.COM

# Relatório de Credenciamento



## Dados do Responsável Legal

CPF: 437.147.198-65  
Nome: GUSTAVO DE FREITAS MORAES

## Dados do Responsável pelo Cadastro

CPF: 437.147.198-65  
Nome: GUSTAVO DE FREITAS MORAES  
E-mail: gustavofreitas08@hotmail.com

## Sócios / Administradores

### Dados do Sócio/Administrador 1

CPF: 437.147.198-65 Participação Societária: 100,00%  
Nome: GUSTAVO DE FREITAS MORAES  
Número do Documento: 396270888 Órgão Expedidor: ssp  
Data de Expedição: 11/01/2014 Data de Nascimento: 30/03/1996  
Filiação Materna: SILVANA DE FREITAS PAULO  
Estado Civil: Solteiro(a)  
CEP: 06.266-110  
Endereço: RUA DORIVAL SEABRA, 57 - JD BARONESA  
Município / UF: Osasco / São Paulo  
Telefone: (11) 45351771  
E-mail: gustavofreitas08@hotmail.com

## Linhas Fornecimento

### Materiais

- 4010 - CORRENTES E CABOS DE AÇO
- 4030 - ACESSÓRIOS PARA CORDAS, CABOS E CORRENTES
- 6310 - SISTEMA DE SINALIZAÇÃO DE TRÁFEGO E TRÂNSITO
- 6320 - SISTEMAS DE SINALIZAÇÃO E ALARME DE EMBARCAÇÕES
- 6330 - SISTEMAS DE SINALIZAÇÃO E ALARME PARA FERROVIAS
- 6340 - SISTEMAS DE SINALIZAÇÃO E ALARME PARA AERONAVES
- 6350 - SISTEMAS DIVERSOS DE SINALIZAÇÃO, ALARME E DETECÇÃO PARA SEGURANÇA



14/03/2022

0055754033

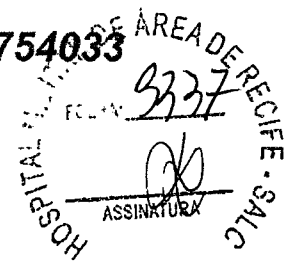

**PODER JUDICIÁRIO**  
**TRIBUNAL DE JUSTIÇA DO ESTADO DE SÃO PAULO**  
**CERTIDÃO ESTADUAL DE DISTRIBUIÇÕES CÍVEIS**

**CERTIDÃO Nº: 5833886**

**FOLHA: 1/1**

A autenticidade desta certidão poderá ser confirmada pela internet no site do Tribunal de Justiça.

A Diretoria de Serviço Técnico de Informações Cíveis do(a) Comarca de São Paulo - Capital, no uso de suas atribuições legais,

**CERTIFICA E DA FÉ** que, pesquisando os registros de distribuições de **PEDIDOS DE FALÊNCIA, CONCORDATAS, RECUPERAÇÕES JUDICIAIS E EXTRAJUDICIAIS**, anteriores a 13/03/2022, verificou **NADA CONSTAR** como réu/requerido/interessado em nome de: \*\*\*\*\*

**NEW POWER COMERCIO E IMPORTAÇÃO LTDA**, CNPJ: 36.516.584/0001-08, conforme indicação constante do pedido de certidão. \*\*\*\*\*

Esta certidão não aponta ordinariamente os processos em que a pessoa cujo nome foi pesquisado figura como autor (a). São apontados os feitos com situação em tramitação já cadastrados no sistema informatizado referentes a todas as Comarcas/Foros Regionais e Distritais do Estado de São Paulo.

A data de informatização de cada Comarca/Foro pode ser verificada no Comunicado SPI nº 22/2019.

Esta certidão considera os feitos distribuídos na 1ª Instância, mesmo que estejam em Grau de Recurso.

Não existe conexão com qualquer outra base de dados de instituição pública ou com a Receita Federal que verifique a identidade do NOME/RAZÃO SOCIAL com o CPF/CNPJ. A conferência dos dados pessoais fornecidos pelo pesquisado é de responsabilidade exclusiva do destinatário da certidão.

A certidão em nome de pessoa jurídica considera os processos referentes à matriz e às filiais e poderá apontar feitos de homônimos não qualificados com tipos empresariais diferentes do nome indicado na certidão (EIRELI, S/C, S/S, EPP, ME, MEI, LTDA).

Esta certidão só tem validade mediante assinatura digital.

Esta certidão é sem custas.

São Paulo, 14 de março de 2022.

**PEDIDO Nº:**

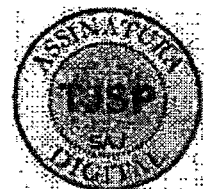

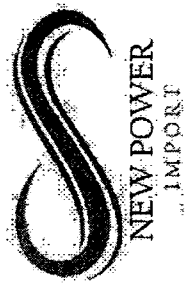

**NEW POWER IMPORT LTDA**

**AV. São José, 181 - SL 2 - Ayrosa**

**CEP: 06283-120- OSASCO - SP**

**CNPJ: 36.516.584/0001-08**

**Insc. Estadual: 120.186.963.113**

**E-mail: gustavofreitas08@hotmail.com**

**Tel: 11 94535-1771**

Proposta Comercial

52-121 - COMANDO DO EXERCITO

160199 - HOSPITAL MILITAR DE ÁREA DE RECIFE

RELAÇÃO DE ITENS - PREGÃO ELETRÔNICO Nº 00033/2021-000 SRP

Forma de Pagamento:

Frete: CIF

Item	Quantidade	Descrição	Valor Unitário	Valor Total
123	4 Und.	Oxímetro Digital de Dedo verifica no mesmo aparelho a saturação de oxigênio no sangue (SpO2) e a frequência cardíaca. O Oxímetro de Pulso Tipo Dedo contém uma dupla fonte de luz (LED vermelha e LED infravermelha) e um fotodetector. Não indicado para uso Pediátrico SpO2 Precisão de Medição: ± 1% (70%-100%), não especificadas (<70%). - Taxa de pulso Faixa de Medição: 30-240 bpm. - Resolução de Medição de Taxa de pulso: ±1bpm. - Precisão da Taxa de pulso: ± 2bpm ou ± 1%. - Possui indicador de bateria baixa. Vida longa da bateria com Economia de Energia Inteligente.	R\$ 100,00	R\$ 400,00
127	4 Und.	O Termômetro Digital Infravermelho é ideal para medir a temperatura de pessoas sem precisar de contato físico. Ele mede de 32,0°C até 43,0°C, tem licença hospitalar, não precisa de ser ligado na tomada, funciona com duas baterias AAA e é muito prático de usar. Basta apertar o gatilho numa distância de 2 a 15 cm e esperar o alerta de temperatura aparecer no visor. Ideal para: uso médico hospitalar em saúde humana Intervalo de medição: 32,0°C ~ 43,0°C Precisão máxima: ± 0,2 °C (35,0°C ~ 42,0°C) / ± 0,3°C (32,0°C ~ 34,9°C e 42,1°C ~43°C) Bateria: 2 x AAA ou DC 3V (não inclusos) Função memória: 32 grupos Auto desligamento: sem uso em 15 segundos.	R\$ 100,00	R\$ 400,00
<b>TOTAL</b>			<b>R\$</b>	<b>800,00</b>

Oitocentos reais.

Dados Bancários: Banco do Brasil. Agência: 9796-9 Cc 446-4

PROPOSTA VALIDA POR 90 DIAS.

PROPOSTA PARA ITEM LUVAS VALIDA POR 10 DIAS.

Nos preços cotados estão incluídas todas as despesas, de quaisquer naturezas, incidentes sobre o objeto desta Cotação.

GARANTIA DE 1 ANO CONTRA DEFEITOS DE FABRICAÇÃO

HOSPITAL MILITAR DE ÁREA DE RECIFE - SAIC  
FOLHA 3338  
ASSINATURA

NEW POWER IMPORT LTDA  
GUSTAVO DE FREITAS MORAES  
CPF: 437.147.198-65



## TRIBUNAL DE CONTAS DA UNIÃO



### Consulta Consolidada de Pessoa Jurídica

Este relatório tem por objetivo apresentar os resultados consolidados de consultas eletrônicas realizadas diretamente nos bancos de dados dos respectivos cadastros. A responsabilidade pela veracidade do resultado da consulta é do Órgão gestor de cada cadastro consultado. A informação relativa à razão social da Pessoa Jurídica é extraída do Cadastro Nacional da Pessoa Jurídica, mantido pela Receita Federal do Brasil.

Consulta realizada em: 07/03/2022 15:30:24

#### Informações da Pessoa Jurídica:

Razão Social: **NEW POWER COMERCIO E IMPORTACAO LTDA**  
CNPJ: **36.516.584/0001-08**

#### Resultados da Consulta Eletrônica:

Órgão Gestor: **TCU**  
Cadastro: **Licitantes Inidôneos**  
Resultado da consulta: **Nada Consta**

Para acessar a certidão original no portal do órgão gestor, clique [AQUI](#).

Órgão Gestor: **CNJ**  
Cadastro: **CNIA - Cadastro Nacional de Condenações Cíveis por Ato de Improbidade Administrativa e Inelegibilidade**  
Resultado da consulta: **Nada Consta**

Para acessar a certidão original no portal do órgão gestor, clique [AQUI](#).

Órgão Gestor: **Portal da Transparência**  
Cadastro: **Cadastro Nacional de Empresas Inidôneas e Suspensas**  
Resultado da consulta: **Nada Consta**

Para acessar a certidão original no portal do órgão gestor, clique [AQUI](#).

Órgão Gestor: **Portal da Transparência**  
Cadastro: **CNEP - Cadastro Nacional de Empresas Punidas**  
Resultado da consulta: **Nada Consta**

Para acessar a certidão original no portal do órgão gestor, clique [AQUI](#).

Obs: A consulta consolidada de pessoa jurídica visa atender aos princípios de simplificação e

racionalização de serviços públicos digitais. Fundamento legal: Lei nº 12.965, de 23 de abril de 2014, Lei nº 13.460, de 26 de junho de 2017, Lei nº 13.726, de 8 de outubro de 2018, Decreto nº 8.638 de 15, de janeiro de 2016.

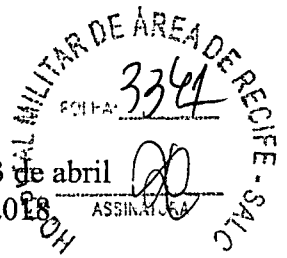

**Número de inscrição** 36.516.584/0001-08  
 MATRIZ

**Data de abertura** 02/03/2020

**Endereço eletrônico** GUSTAVOFREITAS08@HOTMAIL.COM

**Telefone** 11 26203840

**Nome empresarial** NEW POWER COMERCIO E IMPORTACAO LTDA

**Nome de fantasia** NEW POWER BRASIL

**Natureza jurídica** 2062 - SOCIEDADE EMPRESARIA LIMITADA ENTIDADES EMPRESARIAIS

**CNAE** 47296 - COMÉRCIO VAREJISTA DE PRODUTOS ALIMENTÍCIOS EM GERAL OU ESPECIALIZADO EM PRODUTOS ALIMENTÍCIOS NÃO ESPECIFICADOS ANTERIORMENTE; PRODUTOS DO FUMO

**Logradouro** AV SAO JOSE

**Número Complemento** 181 SALA 02

**CEP**

**Bairro/Distrito** AYROSA

**Município** OSASCO

**UF** SP

## PANORAMA DA RELAÇÃO DA EMPRESA COM O GOVERNO FEDERAL

### QUADRO SOCIETÁRIO

### RECURSOS RECEBIDOS



**FAVORECIDO DE RECURSOS DO GOVERNO FEDERAL**  
Valores recebidos 📌: R\$ 2.084.184,92

**NOTAS FISCAIS EMITIDAS PARA O GOVERNO FEDERAL**

**FAVORECIDO DE RECURSOS DO GOVERNO FEDERAL**  
Valor das Notas Fiscais: R\$ 156.715,18

**CONTRATOS FIRMADOS**

**POSSUI CONTRATOS COM O PODER EXECUTIVO FEDERAL**

**PRODUTOS E SERVIÇOS FORNECIDOS**

**BENS PATRIMONIAIS**  
R\$ 2.000,00

**SERVIÇOS**  
R\$ 0,00

**OBRAS**  
R\$ 0,00

**MATERIAIS**  
R\$ 1.558.246,83

**OUTROS**

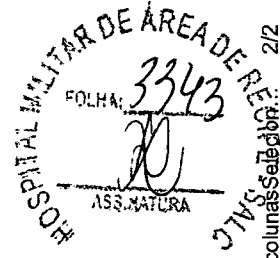



Sistema Integrado  
de Administração Financeira  
do Governo Federal



Data e hora da consulta: 07/03/2022 16:31:36

Usuário: 28698076866

### Cadastro Informativo de Créditos Não-Quitados - CADIN

<b>CPF/CNPJ:</b> 36516584	<b>Título:</b> NEW POWER COMERCIO E IMPORTACAO LTDA	<b>Situação</b> Adimplente	<b>Total de Registros</b> 0 Há até 30 dias: Há mais de 30 dias:
------------------------------	--	-------------------------------	---

Código	Credor	Data/Hora de inclusão
--------	--------	-----------------------

\* Registros incluídos há até 30 dias.

Data da consulta: 11/03/2022 06:25:21

Identificação do Contribuinte - CNPJ Matriz

CNPJ: **36.516.584/0001-08**

A opção pelo Simples Nacional e/ou SIMEI abrange todos os estabelecimentos da empresa

Nome Empresarial: **NEW POWER COMERCIO E IMPORTACAO LTDA**

Situação Atual

Situação no Simples Nacional: **Optante pelo Simples Nacional desde 02/03/2020**

Situação no SIMEI: **NÃO enquadrado no SIMEI**

[+ Mais informações](#)

[Voltar](#)

[Gerar PDF](#)



## TERMOMETRO INFRAVERMELHO DIKANG HG01

Moderno e fácil de utilizar, mede a temperatura sem precisar entrar em contato com a pele. Aponte o termômetro na testa a uma distância de 1 cm a 5 cm e acione o gatilho até escutar um bip (01 segundo). A medida da temperatura irá aparecer no visor localizado na parte traseira do termômetro. Também mede temperatura de superfícies. Medição precisa na faixa de  $\pm 0,3^\circ$ . Desempenho estável e confiável com sensor de refração de alta qualidade. Maior precisão - faixa de medição efetiva: 0 cm a 5 cm. Os sensores compensados, de temperatura ambiente e temperatura ambiente reduzem o efeito das mudanças de temperatura ambiente na medição de temperatura. Tela LED Tela grande LED, luz de fundo com alerta de três cores (verde, amarelo, vermelho) e fonte de alto brilho para facilitar a visualização pelos idosos. Medição sem contato A medição da temperatura apontando o termômetro para a testa, sem contato com a pele, aprimora a prática de higiene. Medição em dois modos, Medição do corpo e da temperatura da superfície de qualquer objeto Alarme de febre, quando exposto a anomalias de temperatura, emite um alarme sonoro, com um triste emoji na tela thye, Ideal para uso em bebês e adultos. A cor da tela muda com base na gravidade da temperatura corporal:  $35^\circ\text{C} \sim 37,3^\circ\text{C}$ : VERDE  $37,4^\circ\text{C} \sim 42^\circ\text{C}$ : VERMELHO Distância para medição: 1 cm a 5 cm Tempo de Medição: 1s (01 segundo)

**ANVISA nº 81989679002 - DIKANG**

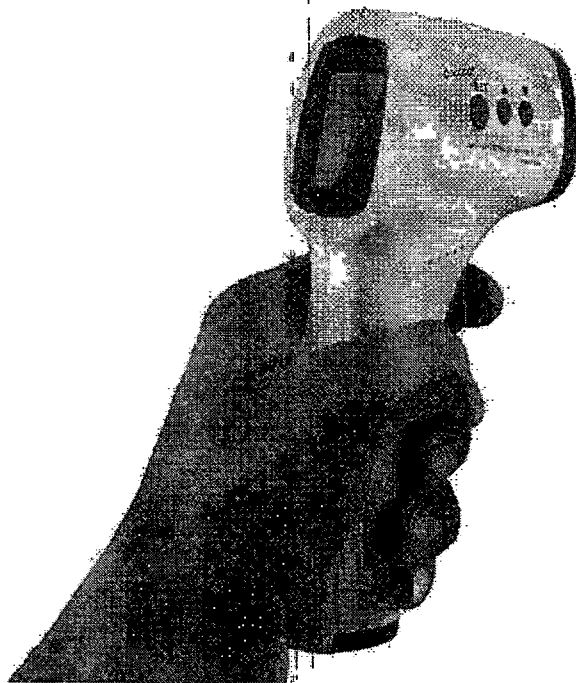

HOSPITAL MILITAR DE AREA DE RECIFE - SALC  
RECIBO 3347  
ADJ. MILITAR

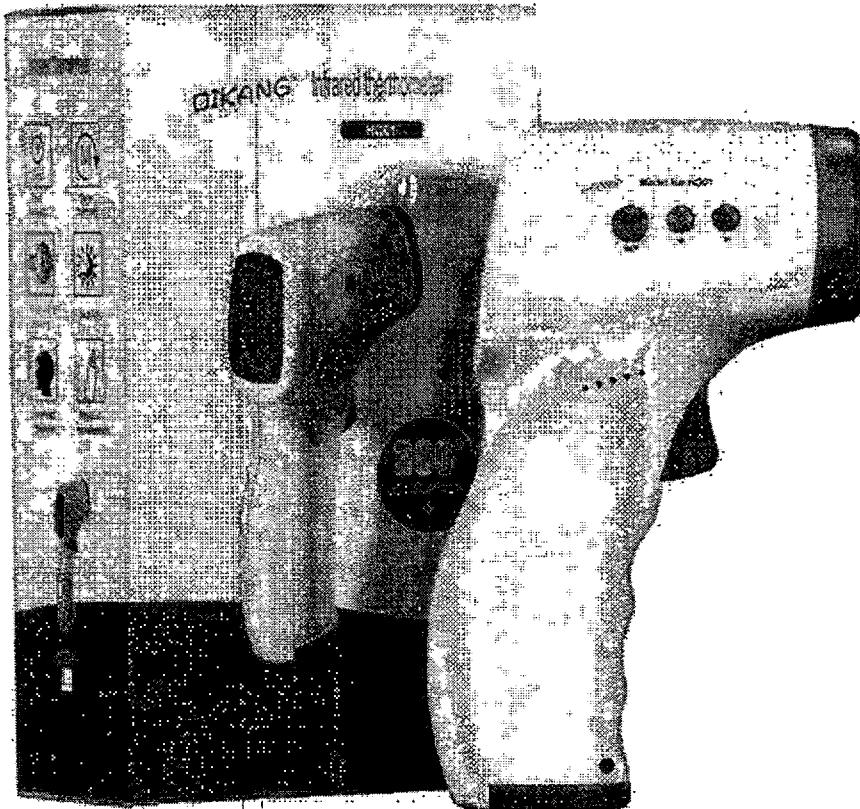

**New Power Comercio e Importacao Ltda**  
**Demonstração do Resultado de 02/03/2020 a 31/12/2020**

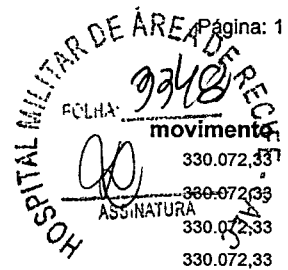

Código	Nome	
19	RECEITAS	
27	RECEITAS OPERACIONAIS	
35	RECEITA OPERACIONAL BRUTA	
43	RECEITA COM VENDAS	
2240	Receita com Vendas	
7030	Outras Receitas Operacionais	
1775	RECEITA LÍQUIDA	
701	CUSTOS	
710	CUSTOS DAS MERCADORIAS VENDIDAS	
728	CUSTOS DAS MERCADORIAS VENDIDAS	
736	Custo Das Mercadorias Vendidas	
1821	Compra de Mercadoria para Revênda	
1864	Frete S/ Compras	
1872	ICMS S/ Compras	
1783	RESULTADO BRUTO	
85	DESPEAS	
868	DESPEAS OPERACIONAIS	
1023	DESPEAS COMERCIAIS / ADMINISTRATIVAS	
1040	Aluguel de Imóvel	
1066	Energia Elétrica	
1120	Combustível	
1171	Frete e Carretos	
1210	Serviços Tomados	
1244	Telefone	
2062	Fotocópias, Reconhec. e Autenticações	
1333	Condução	
1813	Honorários Contábeis	
2151	Taxas e Emolumentos	
2208	Cartão de Crédito	
6700	Outras Despesas Gerais	
1376	DESPEAS OPERACIONAIS FINANCEIRAS	
1414	DESPEAS FINANCEIRAS	
1422	Juros Pagos	
144	Multas de Mora Pagas	
19	Despesas e Tarifas Bancárias	
1457	DESPEAS TRIBUTÁRIAS	
1465	IMPOSTOS	
2216	Impostos e Taxas Diversas	
248	Simples Nacional S/Vendas e Serviços	
1945	TAXAS	
1953	Taxas Estaduais e Municipais	
7072	DESPEAS COM VENDAS	
7080	PUBLICIDADE E PROPAGANDA	
7099	Amostra Grátis	
1791	RESULTADO OPERACIONAL	
1805	RESULTADO ANTES DAS PARTICIPAÇÕES E IMPOSTOS	
1740	RESULTADO LÍQUIDO DO EXERCÍCIO	
1759	RESULTADO LÍQUIDO DO EXERCÍCIO	
1902	Resultado Líquido do Exercício (Prejuízo)	



**ALTERAÇÃO DE CONTRATO SOCIAL DA SOCIEDADE EMPRESÁRIA LIMITADA**

**NEW POWER COMERCIO E IMPORTAÇÃO LTDA**

Pelo presente instrumento de alteração de contrato social, têm entre si juntos e combinados:

**ALEX RODRIGUES CAETANO**, de nacionalidade brasileira, maior, empresário, solteiro, nascido em 26/09/1979, portador do RG: 24.289.031-3/SSP/SP e do CPF: 215.905.518-26, residente e domiciliado à Rua Jacinto José de Souza, 459 - Portal D' oeste - CEP: 06263-265 - Osasco - Estado de São Paulo.

**GUSTAVO DE FREITAS MORAES**, de nacionalidade brasileira, maior, empresário, solteiro, nascido em 30/03/1996 portador do RG: 39.627.088-8/SSP/SP e do CPF: 437.147.198-65, residente e domiciliado à Rua Dorival Seabra, nº. 57 - Baronesa - CEP: 06266-110 - Osasco - Estado de São Paulo.

Únicos sócios componentes da Sociedade Empresária Limitada **NEW POWER COMERCIO E IMPORTAÇÃO LTDA**, com sede à **Avenida São José, nº. 181 - Sala 02 - Ayrosa - CEP: 06283-120 - Osasco - Estado de São Paulo**, devidamente registrada na Junta Comercial do Estado de São Paulo sob o nº. **3523192375-8**, em sessão de **02/03/2020**, e no CNPJ sob o nº **36.516.584/0001-08**, resolvem de pleno e comum acordo alterar o contrato social conforme cláusulas e condições seguintes:

**01ª) - DO CAPITAL SOCIAL**

O sócio **ALEX RODRIGUES CAETANO**, acima qualificado, retira-se da Sociedade Empresária Limitada, pago e satisfeito de todos os seus haveres, transferindo suas 25.000 (vinte e cinco mil) cotas no valor de R\$ 25.000,00 (vinte e cinco mil reais); para a sócia ora admitida **THALYTA DE FREITAS RODRIGUES CAETANO**, de nacionalidade brasileira, maior, empresária, solteira, portadora do RG: 34.642.811-3/DETRAN/RJ e do CPF: 343.598.408-29, residente e domiciliada à Rua Monsenhor Manuel Gomes, nº. 143 - Bloco C - Apto. 1003 - São Cristóvão - CEP: 20931-670 - Rio de Janeiro - Estado do Rio de Janeiro, ficando assim, a partir deste ato o capital social totalmente integralizado em moeda corrente nacional, distribuído da seguinte forma:

Sócios	(%)	Cotas	Valor (R\$)
<b>GUSTAVO DE FREITAS MORAES</b>	50,00	25.000	25.000,00
<b>THALYTA DE FREITAS RODRIGUES CAETANO</b>	50,00	25.000	25.000,00
<b>Total:</b>		<b>50.000</b>	<b>50.000,00</b>

**02ª) - DA RESPONSABILIDADE DOS SÓCIOS**

A responsabilidade dos sócios é restrita ao valor de suas quotas, e solidariamente, pela integralização do capital social; nos termos do artigo 1.052 da Lei 10.406 de 10 de janeiro de 2002.

**03ª) - DA ADMINISTRAÇÃO**

A administração da Sociedade Empresária Limitada caberá ao sócio **GUSTAVO DE FREITAS MORAES**, acima qualificado, com os poderes e atribuições de assinar pela Sociedade Empresária Limitada, isoladamente, autorizado o uso do nome empresarial, vedado, no entanto, em atividades estranhas ao interesse social ou assumir obrigações seja em favor de terceiros.

**04ª) - DA RETIRADA DE PRÓ-LABORE**

Somente o sócio **GUSTAVO DE FREITAS MORAES**, acima qualificado, terá direito a fazer uma retirada mensal, a título de Pró-Labore, observadas as disposições regulamentares pertinentes.

**05ª) - DA PARTICIPAÇÃO DOS SÓCIOS NOS LUCROS E PERDAS**

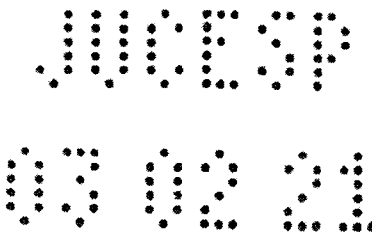

Ficará a sócia **THALYTA DE FREITAS RODRIGUES CAETANO**, acima qualificada, com 50% (cinquenta por cento) dos lucros e perdas da Sociedade Empresária Limitada e o sócio **GUSTAVO DE FREITAS MORAES**, também acima qualificado, com 50% (cinquenta por cento) dos lucros e perdas da Sociedade Empresária Limitada.

#### 06ª) – DO OBJETO SOCIAL

Os sócios resolvem alterar o objeto social para: **Comércio e Importação de coletores de lixo, Artigos de Borracha Pneumática, Pisos, Mantas e Artigos Semelhantes; Equipamentos de Proteção Individual, Equipamentos Náuticos (coletes Salva-vidas, Barcos, Motores, Botes, Defensas Navais e Seus Acessórios); Artigos Para Presentes; Brinquedos em Geral; Tecidos em Geral; Artigos de Papelaria, Papéis e Papelões; Artigos Plásticos em Geral, Material de Sinalização Náutica e Viária; Materiais de Construção; Materiais Elétricos; Vidraçaria; Equipamentos Mecânicos de Uso Militar e Peças de Reposição de Proteção Individual e Espaço Confinado; Suplementos Alimentares; Purificador de Água Para Consumo; Peças e Acessórios Para Veículos Automotores; Uniformes Profissionais; Cabos de Aço; Cordas; Alimentos Termo-processados e Leofilizados Prontos Para Uso, Esterilizados em Embalagens Flexíveis de Longa Duração Sem Necessidade de Refrigeração; Material de Intendência (fardamento, Barracas, e Demais Utensílios de Uso); Produtos Para Educação Física (artigos Vestuários, Tênis); Chapas, Tubos, Trefilados e Tarugos em Ferro e Aço; ferragens e ferramentas, Mangueiras Industriais e Hidráulicas; Válvula e Conexões em Ferro, Aço e Latão; Cilindros; Válvulas e Atuadores Pneumáticos; Artigos de Cama, Mesa e Banho; Automotores e Motocicletas Elétricas; Fitas, Adesivos e Colas em Geral; Baterias; Pilhas; Avental, Touca, sapatilha, e macacão em TNT, máscaras semifaciais. Sob encomenda. Importação por conta e ordem de terceiros.**

As demais cláusulas que não foram alcançadas por esta alteração, permanecem inalteradas.

Por força das alterações havidas os sócios resolvem consolidar o contrato social como segue:

### CONSOLIDAÇÃO

#### 01ª) – DA DENOMINAÇÃO

A Sociedade Empresária Limitada girará sob a denominação **NEW POWER COMERCIO E IMPORTACAO LTDA**.

#### 02ª) – DO ENDEREÇO DA SEDE

A sede da Sociedade Empresária Limitada será a **Avenida São José, nº. 181 - Sala 02 - Ayrosa - CEP: 06283-120 - Osasco - Estado de São Paulo**, podendo abrir e fechar filiais posteriormente.

#### 03ª) – DO OBJETO SOCIAL

O Objeto Social será: **Comércio e Importação de coletores de lixo, Artigos de Borracha Pneumática, Pisos, Mantas e Artigos Semelhantes; Equipamentos de Proteção Individual, Equipamentos Náuticos (coletes Salva-vidas, Barcos, Motores, Botes, Defensas Navais e Seus Acessórios); Artigos Para Presentes; Brinquedos em Geral; Tecidos em Geral; Artigos de Papelaria, Papéis e Papelões; Artigos Plásticos em Geral, Material de Sinalização Náutica e Viária; Materiais de Construção; Materiais Elétricos; Vidraçaria; Equipamentos Mecânicos de Uso Militar e Peças de Reposição de Proteção Individual e Espaço Confinado; Suplementos Alimentares; Purificador de Água Para Consumo; Peças e Acessórios Para Veículos Automotores; Uniformes Profissionais; Cabos de Aço; Cordas; Alimentos Termo-processados e Leofilizados Prontos Para Uso, Esterilizados em Embalagens Flexíveis de Longa Duração Sem Necessidade de Refrigeração; Material de Intendência (fardamento, Barracas, e Demais Utensílios de Uso); Produtos Para Educação Física (artigos Vestuários, Tênis); Chapas, Tubos, Trefilados e Tarugos em Ferro e Aço;**

ferragens e ferramentas; Mangueiras Industriais e Hidráulicas; Válvula e Conexões em Ferro, Aço e Latão; Cilindros; Válvulas e Atuadores Pneumáticos; Artigos de Cama, Mesa e Banho; Automotores e Motocicletas Elétricas; Fitas, Adesivos e Colas em Geral; Baterias; Pilhas; Avental, Touca, sapatilha, e macacão em TNT, máscaras semifaciais. Sob encomenda. Importação por conta e ordem de terceiros.

#### 04ª) – DO CAPITAL SOCIAL

O Capital Social será de R\$ 50.000,00 (Cinquenta Mil Reais), totalmente integralizado em moeda corrente nacional, neste ato, dividido em 50.000 (Cinquenta Mil) cotas no valor de R\$ 1,00 (Um Real) cada uma, integralizadas à vista e nesta data, distribuídas como segue:

Sócios	(%)	Cotas	Valor (R\$)
<b>GUSTAVO DE FREITAS MORAES</b>	50,00	25.000	25.000,00
<b>THALYTA DE FREITAS RODRIGUES CAETANO</b>	50,00	25.000	25.000,00
<b>Total:</b>		<b>50.000</b>	<b>50.000,00</b>

#### 05ª) – DA RESPONSABILIDADE DOS SÓCIOS

A responsabilidade dos sócios é restrita ao valor de suas quotas, e solidariamente, pela integralização do capital social, nos termos do artigo 1.052 da Lei 10.406 de 10 de janeiro de 2002.

#### 06ª) – DO PRAZO

A Sociedade Empresária Limitada teve seu início em 12/02/2020 e sua duração será por prazo indeterminado.

#### 07ª) – DA ADMINISTRAÇÃO

A administração da Sociedade Empresária Limitada caberá ao sócio **GUSTAVO DE FREITAS MORAES**, acima qualificado, com os poderes e atribuições de assinar pela Sociedade Empresária Limitada, isoladamente, autorizado o uso do nome empresarial, vedado, no entanto, em atividades estranhas ao interesse social ou assumir obrigações seja em favor de terceiros.

#### 08ª) – DA RETIRADA DE PRÓ-LABORE

Somente o sócio **GUSTAVO DE FREITAS MORAES**, acima qualificado, terá direito a fazer uma retirada mensal, a título de Pró-Labore, observadas as disposições regulamentares pertinentes.

#### 09ª) – DO USO

É expressamente vedada a venda ou cessão das cotas a terceiros sem que primeiro seja oferecido ao outro sócio em igualdade de condições.

#### 10ª) – DO FALECIMENTO

O falecimento de qualquer sócio não dissolverá a Sociedade Empresária Limitada, dando continuidade à mesma, os herdeiros legais ou seus representantes.

#### 11ª) – DO TÉRMINO DO EXERCÍCIO

O exercício encerrar-se-á em 31 de dezembro de cada ano, quando será levantados o inventário, o balanço patrimonial, e o balanço do resultado econômico da Sociedade Empresária Limitada.

#### 12ª) – DA ASSEMBLÉIA

Será feito julgamento das contas no primeiro quadrimestre seguinte ao término do exercício social pelos sócios, sendo que estes documentos estarão à disposição dos sócios não administradores, até trinta dias antes da reunião ou da assembleia dos sócios.

#### 13ª) – DA PARTICIPAÇÃO DOS SÓCIOS NOS LUCROS E PERDAS

Ficará a sócia **THALYTA DE FREITAS RODRIGUES CAETANO**, acima qualificada, com 50% (cinquenta por cento) dos lucros e perdas da Sociedade Empresária Limitada e o sócio **GUSTAVO DE FREITAS MORAES**, também acima qualificado, com 50% (cinquenta por cento) dos lucros e perdas da Sociedade Empresária Limitada.

**14ª) – DA TRANSFORMAÇÃO**

A Sociedade Empresária Limitada poderá se transformar em outro tipo de Sociedade a qualquer momento, desde que não haja proibição específica.

**15ª) – DA LIQUIDAÇÃO**

A Sociedade Empresária Limitada entrará em liquidação nos casos previstos em lei.

**16ª) – DO FORO**

Fica eleito o Foro da Comarca de Osasco para o exercício e o cumprimento dos direitos e obrigações resultantes deste contrato.

Os sócios declaram, sob penas da lei, que não estão sendo processados, nem definitivamente condenados, em qualquer parte do território nacional, por prática de crime, cuja pena vede, ainda que de modo temporário, o acesso a funções ou cargos públicos, ou por crime de prevaricação, falência culposa ou fraudulenta, peita ou suborno, peculato, ou ainda, por crime contra a propriedade, a economia popular ou a fé pública.

Firmam a presente declaração para que produza os efeitos legais, cientes de que, no caso de comprovação de sua falsidade, será nulo de pleno direito perante o Órgão de Registro da Pessoa Jurídica o ato a que se integra esta declaração, sem prejuízo das sanções penais a que estiver sujeito.

E por estarem assim justos e contratados, assinam o presente instrumento em 03 (três) vias de igual teor e forma para um só efeito.

Osasco, 15 de dezembro de 2020.

*Thalyta de Freitas Rodrigues Caetano*

**THALYTA DE FREITAS RODRIGUES  
CAETANO**  
Sócio

*Gustavo F. Moraes*

**GUSTAVO DE FREITAS MORAES**  
Sócio administrador

*Alex Rodrigues Caetano*  
**ALEX RODRIGUES CAETANO**  
Ex-sócio

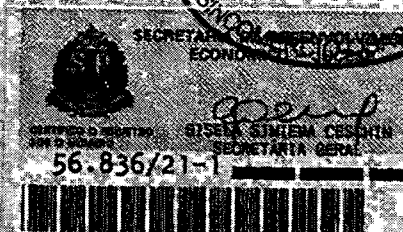

JUCESP

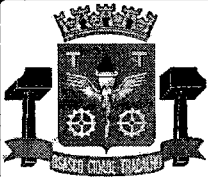

**Prefeitura do Município de Osasco**  
**Secretaria de Turismo e Desenvolvimento Econômico**

HOSPITAL MILITAR DE ÁREA DE RECIFE - SALC  
FOLHA: 3353  
ASSINADOR

**ALVARÁ DE FUNCIONAMENTO - EXERCÍCIO 2020**

Inscrição Municipal <b>0000144083</b>	Inscrição do IPTU <b>23222.44.78.0676.00.000.04</b>	Inscrição Estadual <b>120.186.963.113</b>	Reg. Jucesp <b>35231923758</b>
Nome ou Razão Social <b>NEW POWER COMERCIO E IMPORTACAO LTDA</b>			
CPF/CNPJ <b>36.516.584/0001-08</b>	Início Atividade <b>02/03/2020</b>	Última Renovação	Nº Processo <b>7048/2020</b>
Endereço de Localização <b>AVENIDA SÃO JOSE, 181 - SALA 02</b>			
CEP <b>06283-120</b>	Bairro <b>AYROSA</b>	Cidade <b>OSASCO - SP</b>	
Descrição da Atividade <b>COMÉRCIO E IMPORTAÇÃO DE COLETORES DE LIXO, ARTIGOS DE BORRACHA PNEUMÁTICA, PISOS, MANTAS E ARTIGOS SEMELHANTES; EQUIPAMENTOS DE PROTEÇÃO INDIVIDUAL, EQUIPAMENTOS NÁUTICOS (COLÊTES SALVA-VIDAS, BARCOS, MOTORES, BOTES, DEFENSAS NAVAIS E SEUS ACESSÓRIOS); ARTIGOS PARA PRESENTES; BRINQUEDOS EM GERAL; TECIDOS EM GERAL; ARTIGOS DE PAPELARIA, PAPEIS E PAPELÕES; ARTIGOS PLÁSTICOS EM GERAL, MATERIAL DE SINALIZAÇÃO NÁUTICA E VIÁRIA; MATERIAIS DE CONSTRUÇÃO; MATERIAIS ELÉTRICOS; VIDRAÇARIA; EQUIPAMENTOS MECÂNICOS DE USO MILITAR E PEÇAS DE REPOSIÇÃO DE PROTEÇÃO INDIVIDUAL E ESPAÇO CON</b>			
CNAE Principal <b>4763-6/01 - Comércio varejista de brinquedos e artigos recreativos</b>			
Nº de Vistoria AVCB/CLCB <b>426638</b>	Validade do AVCB/CLCB <b>29/08/2022</b>	Área do AVCB/CLCB <b>1067,27</b>	Lotação <b>10</b>

Documento Válido até 31/03/2021

Data da Emissão: 27/04/2020

Motivo da Alteração  
**INSCRIÇÃO INICIAL**  
**PROCESSO Nº 7048/2020 LICENÇA DE FUNCIONAMENTO**  
**ADOÇÃO DO COD. DE TAXA 2.2**  
**WWW.OSASCO.SP.GOV.BR**

Observações  
**EM CUMPRIMENTO AO DISPOSTO NOS ARTS. 13 A 16 DA LEI Nº 4.874/17, QUE INSTITUIU O DOMICÍLIO TRIBUTÁRIO ELETRÔNICO - DTE, REGULAMENTADO PELO DECRETO Nº 11.935/19, A COMUNICAÇÃO DO FISCO MUNICIPAL COM OS CONTRIBUINTES SE DARÁ ELETRONICAMENTE, NA FORMA E PRAZOS DOS DISPOSITIVOS LEGAIS SUPRACITADOS.**

Atenção  
**LEI COMPL. 139 - 24/11/2005 ART. 120 A QUALQUER TEMPO A LICENÇA PODERÁ SER CASSADA, DESDE QUE DEIXEM DE EXISTIR TODA E QUALQUER CONDIÇÃO QUE A LEGITIMOU, OU QUANDO O SUJEITO PASSIVO, MESMO APÓS AS APLICAÇÕES DAS PENALIDADES CABÍVEIS, NÃO CUMPRIR AS DETERMINAÇÕES DA MUNICIPALIDADE OU DOS ORGÃOS SUPERIORES RESPONSÁVEIS PELA LEGISLAÇÃO ESPECÍFICA, AINDA QUE NÃO ATRIBUÍDA ESTA ÚLTIMA AO PODER DE POLÍCIA ADMINISTRATIVA DO MUNICÍPIO. A INSCRIÇÃO DEVERÁ SER RENOVADA ANUALMENTE ATÉ O ÚLTIMO DIA ÚTIL DO MÊS DE MARÇO, FICANDO, AINDA, O RESPONSÁVEL OBRIGADO A COMUNICAR À REPARTIÇÃO COMPETENTE, DENTRO DO PRAZO DE TRINTA (30) DIAS, A CONTAR DA DATA EM QUE OCORREREM AS ALTERAÇÕES QUE SE VERIFICAREM EM QUALQUER DAS CARACTERÍSTICAS MENCIONADAS. SOB A PENA DE SANCÕES PREVISTAS EM LEIS. ESTÁ DECLARACÃO**

ESTABELECIMENTO PARA APRESENTAÇÃO AO FISCO, QUANDO SOLICITADO.

HOSPITAL MILITAR DE ÁREA DE RECIFE - SALC  
FOLHA: 3259  
ASSINATURA



BRAGAL COMERCIAL E SERVICOS LTDA - EPP  
Rua Figueira de Melo, 358 / 360 - São Cristóvão  
CEP 20.941-001 - Rio de Janeiro - RJ  
CNPJ: 32.324.669/0001-25  
In's. Est: 11331386

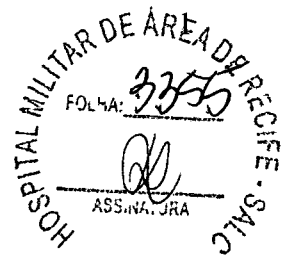

### ATESTADO CAPACIDADE TECNICA

Declaramos por meio deste para os devidos fins legais de direito que a empresa contratada, abaixo qualificada executou a entrega dos materiais abaixo discriminados de maneira satisfatória, cumprindo com todas as suas responsabilidades não restando nada que a desabone.

Tecnicamente atestamos ainda que os materiais descritos atendem às especificações e exigências de acordo com os pedido de compras e normas técnicas de forma criteriosa e satisfatória.

### CONTRATADA

NOME/RAZÃO SOCIAL: NEW POWER COMERCIO E IMPORTAÇÃO LTDA  
ENDEREÇO: AV SÃO JOSE, 181 SL 2 - AYROSA - OSASCO - SP - CEP: 06283-120

CNPJ: 36.516.584/0001-08

### DESCRIÇÃO DOS MATERIAIS ENTREGUES

ITEM	DESCRIÇÃO	UN	QUANTIDADE
01	MASCARA DE PROTEÇÃO PFF2 / N95 - MARCAS: SUPER SAFETY - DELTA PLUS e MFQ	UND	200.000
02	TERMOMETRO INFRAVERMELHO SEM CONTATO - MARCAS: ANU - KZED e HI8US	UND	500
03	OXIMETRO INFRAVERMELHO - MARCAS: ANU e AIQURA	UND	500

Era o que tínhamos a atestar.

LOCAL: RIO DE JANEIRO, DATA: 05/06/2020.

  
MARCO ANTÔNIO CUNHA DA SILVA  
SOCIO/DIRETOR  
RG 07676389 IFF-RJ, CPF nº004.008.037-47.

32.324.669/0001-25  
BRAGAL COMERCIAL E SERVIÇOS LTDA  
Rua Figueira de Melo, 358 / 360 - A  
São Cristóvão - CEP: 20.941-000  
RIO DE JANEIRO - RJ



**PREFEITURA DE  
SÃO PAULO**  
ESPORTES E LAZER

Secretaria de Esportes e Lazer  
SEME/CAF/DCL/Contratos



6019.2020/0001995-9

**ATESTADO DE CAPACIDADE TÉCNICA Nº 002/SEME/2021**

Razão social: **New Power Comércio e Importação Ltda**  
 CNPJ/MF: **36.516.584/0001-08**  
 Sede: **Rua São José, 181 – Ayrosa - Osasco - SP**  
 Telefones: **(11) 94535-1771**  
 E-mail: **gustavofreitas08@hotmail.com**  
 Nota Empenho: **54.050/2020 - PROCESSO Nº 6019.2020/0001686-0**  
 Objeto: **Aquisição de termômetro de testa para medição da temperatura nos centros esportivos e na SEME**

Atestamos para os devidos fins que a empresa acima citada, realizou a contento, para a **PREFEITURA DA CIDADE DE SÃO PAULO – SECRETARIA DE ESPORTES E LAZER - SEME**, estabelecida à Alameda Iraé, 35 - Moema – São Paulo – SP, inscrita no CNPJ/MF sob o Nº 46.392.122/0003-33, conforme termo do despacho sei 040134409, publicado em D.O.C na data de 03/03/2021, pág. 13 constante no processo SEI 6019.2020/0001995-9, conforme consta na Nota de Empenho nº 54.050/2020 (6019.2020/0001686-0), a entrega dos itens abaixo:

Nota Fiscal	Data da Emissão	Descrição dos Serviços	Data de Recebimento	Item	Quantidade
019 Sei <u>039845118</u>	25/06/2020	Termômetro Infravermelho ANU com pilhas Duracel	06/07/2020	Unitário	50

O presente foi expedido em 02 (duas) vias com duas laudas que seguem assinadas, tendo sido efetuado o recolhimento devido, como consta no processo 6019.2020/0001995-9 (SEI 031406903), no valor de R\$ 45,00 (quarenta e cinco reais).

Declaramos ainda, que tal serviço foi executado satisfatoriamente, não existindo em nossos registros, até a presente data, nada que o desabone.

São Paulo, 03 de março de 2021.

  
 Regiane Lucena Nascimento  
 Diretora  
 SEME/CAF/DCL/Contratos

Alameda Iraé, 35 – Moema – São Paulo / SP – 04075-000 – Tel.: 3396-6543

**New Power Comercio e Importacao Ltda**  
**Balanco Patrimonial em 02/03/2020 a 31/12/2020**

Nome	Saldo atual	Nome	Saldo atual
ATIVO		PASSIVO	1.130.052,11
ATIVO CIRCULANTE	1.125.829,40	PASSIVO CIRCULANTE	1.167.552,35
DISPONIVEL	581.677,77	OBRIGAÇÕES A CURTO PRAZO	1.076.191,20
BENS NUMERÁRIOS	2.700,00	OUTROS ADIANTAMENTOS	1.076.191,20
Caixa	2.700,00	ADIANTAMENTO DE CLIENTES	1.076.191,20
APLICAÇÕES DE LIQUIDEZ IMEDIATA - FAF	87.986,12	EMPRÉSTIMOS E FINANCIAMENTOS	89.493,00
Banco do Brasil - Aplicação	87.986,12	EMPRÉSTIMOS DE PESSOAS LIGADAS	89.493,00
ESTOQUES	490.991,65	Emprestimo de Terceiros	89.493,00
Estoque de Mercadoria Para Revenda	490.991,65	OBRIGAÇÕES TRIBUTÁRIAS	1.868,15
VALORES A RECEBER	544.151,63	IMPOSTOS E CONTRIBUIÇÕES	1.868,15
ADIANTAMENTOS	544.151,63	SIMPLES NACIONAL a Recolher	1.868,15
Adiantamento a Fornecedores	522.082,38	PATRIMÔNIO LÍQUIDO	(37.500,24)
Adiantamentos a Socios	22.069,25	CAPITAL PRÓPRIO	50.000,00
ATIVO NÃO CIRCULANTE	4.222,71	CAPITAL SOCIAL INTEGRALIZADO	50.000,00
BENS	4.222,71	Capital Social Integralizado	50.000,00
PARTICIPAÇÃO EM CONSÓRCIOS	4.222,71	PREJUÍZOS ACUMULADOS	(87.500,24)
Consórcio	4.222,71	PREJUÍZOS ACUMULADOS	(87.500,24)
		Prejuizos Acumulados	(87.500,24)

Reconhecemos a exatidão do presente, a vista dos documentos apresentados, cujo Ativo e Passivo importam R\$ 1.130.052,11 - Um Milhão Cento e Trinta Mil e Cinquenta e Dois Reais e Onze Centavos

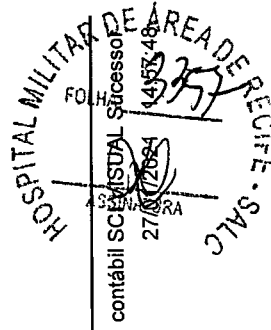

**New Power Comercio e Importacao Ltda**  
 Balanço Patrimonial em 02/03/2020 a 31/12/2020

Nome	Saldo atual	Nome	Saldo atual
ATIVO	1.130.052,11	PASSIVO	1.130.052,11
ATIVO CIRCULANTE	1.125.829,40	PASSIVO CIRCULANTE	1.167.552,35
DISPONIVEL	581.677,77	OBRIGAÇÕES A CURTO PRAZO	1.076.191,20
BENS NUMERÁRIOS	2.700,00	OUTROS ADIANTAMENTOS	1.076.191,20
Caixa	2.700,00	ADIANTAMENTO DE CLIENTES	89.493,00
APLICAÇÕES DE LIQUIDEZ IMEDIATA - FAF	87.986,12	EMPRÉSTIMOS E FINANCIAMENTOS	89.493,00
Banco do Brasil - Aplicação	87.986,12	EMPRÉSTIMOS DE PESSOAS LIGADAS	89.493,00
ESTOQUES	490.991,65	Emprestimo de Terceiros	1.868,15
Estoque de Mercadoria Para Revenda	490.991,65	OBRIGAÇÕES TRIBUTÁRIAS	1.868,15
VALORES A RECEBER	544.151,63	IMPOSTOS E CONTRIBUIÇÕES	1.868,15
ADIANAMENTOS	544.151,63	SIMPLES NACIONAL a Recolher	1.868,15
Adiantamento a Fornecedores	522.082,98	PATRIMÔNIO LÍQUIDO	(37.500,24)
Adiantamentos a Socios	22.069,25	CAPITAL PRÓPRIO	50.000,00
ATIVO NÃO CIRCULANTE	4.222,71	CAPITAL SOCIAL INTEGRALIZADO	50.000,00
BENS	4.222,71	Capital Social Integralizado	(87.500,24)
PARTICIPAÇÃO EM CONSÓRCIOS	4.222,71	PREJUÍZOS ACUMULADOS	(87.500,24)
Consórcio	4.222,71	Prejuízos Acumulados	(87.500,24)

Reconhecemos a exatidão do presente, a vista dos documentos apresentados, cujo Ativo e Passivo importam R\$ 1.130.052,11 - Um Milhão Cento e Trinta Mil e Cinquenta e Dois Reais e Onze Centavos

Assinado de forma digital por  
**GUSTAVO DE FREITAS MORAES**  
 43865  
 714719865  
 Dados: 2021.04.30 11:58:50 -03'00'

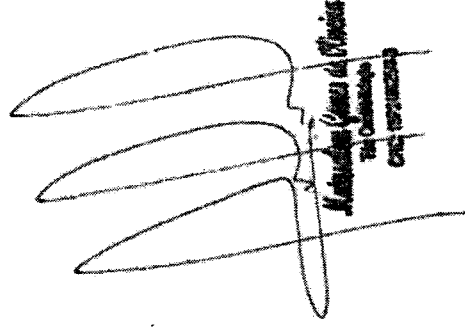

GUSTAVO DE FREITAS MORAES  
 43865

HOSPITAL MILITAR DE FORQUILHES  
 contábil SOCIAL SUAL Sccessor  
 27/03/2021 14:57:48  
 33950  
 AREA DE RECEIFE - SAIC

# Improbidade Administrativa e Inelegibilidade



## Certidão Negativa

**Certifico que nesta data (03/03/2021 às 12:27) NÃO CONSTA no Cadastro Nacional de Condenações Cíveis por Ato de Improbidade Administrativa e Inelegibilidade registros de condenação com trânsito em julgado ou sanção ativa quanto ao CPF nº 437.147.198-65.**

A condenação por atos de improbidade administrativa não implica automático e necessário reconhecimento da inelegibilidade do condenado.

Para consultas sobre inelegibilidade acesse portal do TSE em <http://divulgacandcontas.tse.jus.br/>

Esta certidão é expedida gratuitamente. Sua autenticidade pode ser por meio do número de controle 603F.AAED.89F3.D261 no seguinte endereço: [https://www.cnj.jus.br/improbidade\\_adm/autenticar\\_certidao.php](https://www.cnj.jus.br/improbidade_adm/autenticar_certidao.php)

# Improbidade Administrativa e Inelegibilidade

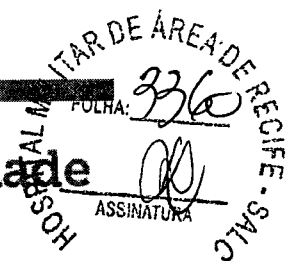

## Certidão Negativa

Certifico que nesta data (03/03/2021 às 12:28) NÃO CONSTA no Cadastro Nacional de Condenações Cíveis por Ato de Improbidade Administrativa e Inelegibilidade registros de condenação com trânsito em julgado ou sanção ativa quanto ao CNPJ nº 36.516.584/0001-08.

A condenação por atos de improbidade administrativa não implica automático e necessário reconhecimento da inelegibilidade do condenado.

Para consultas sobre inelegibilidade acesse portal do TSE em <http://divulgacandcontas.tse.jus.br/>

Esta certidão é expedida gratuitamente. Sua autenticidade pode ser por meio do número de controle 603F.AB33.940F.3331 no seguinte endereço: [https://www.cnj.jus.br/improbidade\\_adm/autenticar\\_certidao.php](https://www.cnj.jus.br/improbidade_adm/autenticar_certidao.php)

# Consulta Pública ao Cadastro ICMS

# Cadastro de Contribuintes de ICMS - Cadesp

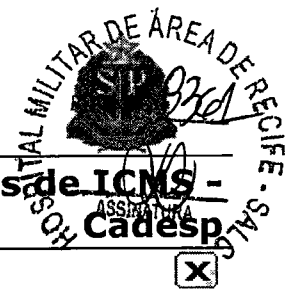

Código de controle da consulta: 3aeac66b-74f6-4130-93e3-64900c177073

Estabelecimento	
<b>IE:</b> 120.186.963.113	
<b>CNPJ:</b> 36.516.584/0001-08	
<b>Nome Empresarial:</b> NEW POWER COMERCIO E IMPORTACAO LTDA	
<b>Nome Fantasia:</b> NEW POWER BRASIL	
<b>Natureza Jurídica:</b> Sociedade Empresária Limitada	
Endereço	
<b>Logradouro:</b> AVENIDA SAO JOSE	
<b>Nº:</b> 181	<b>Complemento:</b> SALA 02
<b>CEP:</b> 06.283-120	<b>Bairro:</b> AYROSA
<b>Município:</b> OSASCO	<b>UF:</b> SP
Informações Complementares	
<b>Situação Cadastral:</b> Ativo	<b>Data da Situação Cadastral:</b> 02/03/2020
<b>Ocorrência Fiscal:</b> Ativa	<b>Posto Fiscal:</b> PF-10 - OSASCO
<b>Regime de Apuração:</b> NORMAL - REGIME PERIÓDICO DE APURAÇÃO	
<b>Atividade Econômica:</b> Comércio varejista de brinquedos e artigos recreativos	

[Voltar](#)

Observação: Os dados acima estão baseados em informações fornecidas pelos próprios contribuintes cadastrados. Não valem como certidão de sua efetiva existência de fato e de direito, não são oponíveis à Fazenda e nem excluem a responsabilidade tributária derivada de operações com eles ajustadas.

Versão: 3.81.0

Secretaria da Fazenda do Estado de São Paulo



PREFEITURA DO MUNICÍPIO DE OSASCO  
SECRETARIA DE FINANÇAS

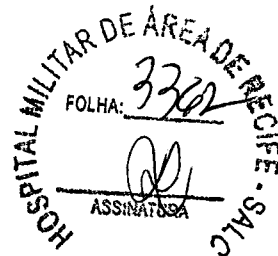

**CERTIDÃO DE ROL NOMINAL N.º 022.072/2021**

EM PESQUISA EFETUADA EM NOSSA BASE DE DADOS CADASTRAIS DIGITAL E ANALÓGICA RELATIVA AOS TRIBUTOS IMOBILIÁRIOS, **CONSTATAMOS A INEXISTÊNCIA** DE IMÓVEIS NO MUNICÍPIO DE OSASCO:

**VINCULADO AO:**

**NOME/RAZÃO SOCIAL** .... NEW POWER COMERCIO E IMPORTACAO LTDA

**CPF/CNPJ** ..... 36.516.584/0001-08

A PRESENTE CERTIDÃO POSSUI VALIDADE DE 180 (CENTO E OITENTA) DIAS CONTADOS A PARTIR DA DATA DE EMISSÃO.

Osasco, 16 de Julho de 2021

A aceitação desta certidão está condicionada à verificação de sua autenticidade na Internet, no endereço: [www.financas.osasco.sp.gov.br](http://www.financas.osasco.sp.gov.br)

Válida até: 12/01/2022

Código de Controle da Certidão: 7628.7839.E6EF

Atenção: Qualquer rasura ou emenda invalidará este documento.



03/03/2021

0006429568  
FOLHA: 3263  
ASSINATURA  
RECIFE-SALC  
HOSPITAL MILITAR

**PODER JUDICIÁRIO**  
**TRIBUNAL DE JUSTIÇA DO ESTADO DE SÃO PAULO**  
**CERTIDÃO ESTADUAL DE DISTRIBUIÇÕES CÍVEIS**

**CERTIDÃO Nº: 7284504**

**FOLHA: 1/1**

A autenticidade desta certidão poderá ser confirmada pela internet no site do Tribunal de Justiça.

A Diretoria de Serviço Técnico de Informações Cíveis do(a) Comarca de São Paulo - Capital, no uso de suas atribuições legais,

**CERTIFICA E DÁ FÉ** que, pesquisando os registros de distribuições de **AÇÕES CÍVEIS, FAMÍLIA E SUCESSÕES, FALÊNCIAS, CONCORDATAS, RECUPERAÇÕES JUDICIAIS E EXTRAJUDICIAIS, EXECUÇÕES FISCAIS E JUIZADOS ESPECIAIS CÍVEIS**, no período de 10 (dez) anos anteriores a 02/03/2021, verificou **NADA CONSTAR** como réu/requerido/interessado em nome de: \*\*\*\*\*

**NEW POWER COMERCIO E IMPORTAÇÃO LTDA**, CNPJ: 36.516.584/0001-08, conforme indicação constante do pedido de certidão. \*\*\*\*\*

Esta certidão não aponta ordinariamente os processos em que a pessoa cujo nome foi pesquisado figura como autor(a). São apontados os feitos em tramitação cadastrados no sistema informatizado referentes a todas as Comarcas/Foros Regionais e Distritais do Estado de São Paulo.

A data de informatização de cada Comarca/Foro pode ser verificada no Comunicado SPI n.º 22/2019.

Esta certidão aponta os feitos distribuídos na 1ª Instância mesmo que estejam em grau de recurso, e não aponta os processos distribuídos há mais de 10 anos da data limite, ainda que estejam em andamento.

Não existe conexão com qualquer outra base de dados de instituição pública ou com a Receita Federal que verifique a identidade do NOME/RAZÃO SOCIAL com CPF/CNPJ. A conferência dos dados pessoais fornecidos pelo pesquisado é de responsabilidade exclusiva do destinatário da certidão.

A certidão em nome de pessoa jurídica considera os processos referentes à matriz e as filiais e poderá apontar feitos de homônimos não qualificados com tipos empresariais diferentes do nome indicado na certidão (EIRELI, S/C, S/S, EPP, ME, MEI, LTDA).

Esta certidão só tem validade mediante assinatura digital.

Esta certidão é sem custas.

São Paulo, 3 de março de 2021.

PEDIDO Nº: **0006429568**

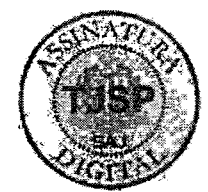



GOVERNO DO ESTADO DE SÃO PAULO  
SECRETARIA DE DESENVOLVIMENTO ECONÔMICO  
JUNTA COMERCIAL DO ESTADO DE SÃO PAULO

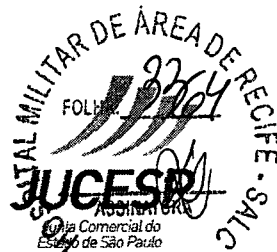

FICHA CADASTRAL COMPLETA

NESTA FICHA CADASTRAL COMPLETA, AS INFORMAÇÕES DOS QUADROS "EMPRESA", "CAPITAL", "ENDEREÇO", "OBJETO SOCIAL" E "TITULAR/SÓCIOS/DIRETORIA" REFEREM-SE À SITUAÇÃO DA EMPRESA NO MOMENTO DE SUA CONSTITUIÇÃO OU AO SEU PRIMEIRO REGISTRO CADASTRADO NO SISTEMA INFORMATIZADO.

A SEGUIR, SÃO INFORMADOS OS EXTRATOS DOS ARQUIVAMENTOS POSTERIORMENTE REALIZADOS, SE HOVER.

A AUTENTICIDADE DESTA FICHA CADASTRAL COMPLETA PODERÁ SER CONSULTADA NO SITE WWW.JUCESPONLINE.SP.GOV.BR, MEDIANTE O CÓDIGO DE AUTENTICIDADE INFORMADO AO FINAL DESTES DOCUMENTOS.

PARA EMPRESAS CONSTITUÍDAS ANTES DE 1992, OS ARQUIVAMENTOS ANTERIORES A ESTA DATA DEVEM SER CONSULTADOS NA FICHA DE BREVE RELATO (FBR).

EMPRESA		
NEW POWER COMERCIO E IMPORTACAO LTDA		
		TIPO: SOCIEDADE LIMITADA (M.E.)
NIRE MATRIZ	DATA DA CONSTITUIÇÃO	EMIÇÃO
35231923758	02/03/2020	19/08/2020 16:10:49
INÍCIO DE ATIVIDADE	CNPJ	INSCRIÇÃO ESTADUAL
12/02/2020	36.516.584/0001-08	

CAPITAL
R\$ 50.000,00 (CINQUENTA MIL REAIS)

ENDEREÇO	
LOGRADOURO: AVENIDA SAO JOSE	NÚMERO: 181
BAIRRO: AYROSA	COMPLEMENTO: SALA 02
MUNICÍPIO: OSASCO	CEP: 06283-120 UF: SP

OBJETO SOCIAL
COMÉRCIO VAREJISTA DE BRINQUEDOS E ARTIGOS RECREATIVOS COMÉRCIO A VAREJO DE PEÇAS E ACESSÓRIOS NOVOS PARA VEÍCULOS AUTOMOTORES COMÉRCIO VAREJISTA DE PRODUTOS ALIMENTÍCIOS EM GERAL OU ESPECIALIZADO EM PRODUTOS ALIMENTÍCIOS NÃO ESPECIFICADOS ANTERIORMENTE COMÉRCIO VAREJISTA DE TECIDOS COMÉRCIO VAREJISTA DE ARTIGOS DE CAMA, MESA E BANHO EXISTEM OUTRAS ATIVIDADES

TITULAR/SÓCIOS/DIRETORIA
ALEX RODRIGUES CAETANO, NACIONALIDADE BRASILEIRA, CPF: 215.905.518-26, RG/RNE: 242890313 - SP, RESIDENTE À RUA JACINTO JOSE DE SOUZA, 459, PORTAL D'OESTE, OSASCO - SP, CEP 06263-265, NA SITUAÇÃO DE SÓCIO COM VALOR DE PARTICIPAÇÃO NA SOCIEDADE DE \$ 25.000,00
GUSTAVO DE FREITAS MORAES, NACIONALIDADE BRASILEIRA, CPF: 437.147.198-65, RG/RNE: 396270888 - SP, RESIDENTE À RUA DORIVAL

SEABRA, 57, BARONESA, OSASCO - SP, CEP 06266-110, NA SITUAÇÃO DE SÓCIO E ADMINISTRADOR, ASSINANDO PELA EMPRESA. COM VALOR DE PARTICIPAÇÃO NA SOCIEDADE DE \$ 25.000,00

REGISTRO DE CAPITAL MUITAR DE ÁREA DE RECIFE - SAIC  
FOLHA: 3/05

ARQUIVAMENTOS

NUM.DOC: 709.882/20-8 SESSÃO: 02/03/2020

REGISTRO DA DECLARAÇÃO DE ENQUADRAMENTO DE MICROEMPRESA (ME).

NUM.DOC: 169.349/20-2 SESSÃO: 19/05/2020

ALTERAÇÃO DA ATIVIDADE ECONÔMICA / OBJETO SOCIAL DA SEDE PARA COMÉRCIO VAREJISTA DE BRINQUEDOS E ARTIGOS RECREATIVOS, COMÉRCIO A VAREJO DE PEÇAS E ACESSÓRIOS NOVOS PARA VEÍCULOS AUTOMOTORES, COMÉRCIO VAREJISTA DE PRODUTOS ALIMENTÍCIOS EM GERAL OU ESPECIALIZADO EM PRODUTOS ALIMENTÍCIOS NÃO ESPECIFICADOS ANTERIORMENTE, COMÉRCIO VAREJISTA DE TECIDOS, COMERCIO VAREJISTA DE ARTIGOS DE CAMA, MESA E BANHO., DATADA DE: 11/05/2020.

CONSOLIDAÇÃO CONTRATUAL DA MATRIZ.

FIM DAS INFORMAÇÕES PARA NIRE: 35231923758  
DATA DA ÚLTIMA ATUALIZAÇÃO DA BASE DE DADOS: 18/08/2020



Ficha Cadastral Completa. Documento certificado por JUNTA COMERCIAL DO ESTADO DE SÃO PAULO. A Junta Comercial do Estado de São Paulo, garante a autenticidade deste documento quando visualizado diretamente no portal [www.jucesponline.sp.gov.br](http://www.jucesponline.sp.gov.br) sob o número de autenticidade 138616507, quarta-feira, 19 de agosto de 2020 às 16:10:49.

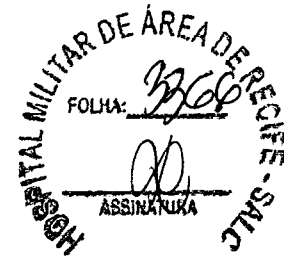
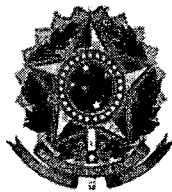

## TRIBUNAL DE CONTAS DA UNIÃO

### CERTIDÃO

Requerente: **NEW POWER COMERCIO E IMPORTACAO LTDA**

CNPJ: **36.516.584/0001-08**

O Tribunal de Contas da União **CERTIFICA** que, até a presente data, **NÃO CONSTA** dos sistemas de informação deste Tribunal nenhum processo no qual **NEW POWER COMERCIO E IMPORTACAO LTDA**, CNPJ 36.516.584/0001-08, figure como responsável ou interessado.

A presente Certidão não abrange pesquisa na base de dados dos processos administrativos do Tribunal de Contas da União.

Certidão emitida às 14h50min01 do dia 16/07/2021, com validade de trinta dias a contar da emissão.

A veracidade das informações aqui prestadas podem ser confirmadas no sítio

<https://contas.tcu.gov.br/certidao/Web/Certidao/NadaConsta/verificaCertidao.faces>

Código de controle da certidão: 7D8U.2WFV.VI7P.1TX8

Atenção: qualquer rasura ou emenda invalida este documento.



MINISTÉRIO DA FAZENDA  
Secretaria da Receita Federal do Brasil  
Procuradoria-Geral da Fazenda Nacional



**CERTIDÃO NEGATIVA DE DÉBITOS RELATIVOS AOS TRIBUTOS FEDERAIS E À DÍVIDA ATIVA DA UNIÃO**

**Nome: NEW POWER COMERCIO E IMPORTACAO LTDA**  
**CNPJ: 36.516.584/0001-08**

Ressalvado o direito de a Fazenda Nacional cobrar e inscrever quaisquer dívidas de responsabilidade do sujeito passivo acima identificado que vierem a ser apuradas, é certificado que não constam pendências em seu nome, relativas a créditos tributários administrados pela Secretaria da Receita Federal do Brasil (RFB) e a inscrições em Dívida Ativa da União (DAU) junto à Procuradoria-Geral da Fazenda Nacional (PGFN).

Esta certidão é válida para o estabelecimento matriz e suas filiais e, no caso de ente federativo, para todos os órgãos e fundos públicos da administração direta a ele vinculados. Refere-se à situação do sujeito passivo no âmbito da RFB e da PGFN e abrange inclusive as contribuições sociais previstas nas alíneas 'a' a 'd' do parágrafo único do art. 11 da Lei nº 8.212, de 24 de julho de 1991.

A aceitação desta certidão está condicionada à verificação de sua autenticidade na Internet, nos endereços <<http://rfb.gov.br>> ou <<http://www.pgfn.gov.br>>.

Certidão emitida gratuitamente com base na Portaria Conjunta RFB/PGFN nº 1.751, de 2/10/2014.  
Emitida às 14:20:09 do dia 16/07/2021 <hora e data de Brasília>.  
Válida até 12/01/2022.

Código de controle da certidão: **DF0D.1E1B.759D.11F6**  
Qualquer rasura ou emenda invalidará este documento.



PODER JUDICIÁRIO  
JUSTIÇA DO TRABALHO

Página 1

FOLHA 1

ASSINATURA

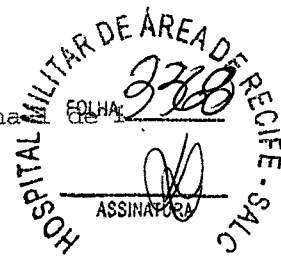

## CERTIDÃO NEGATIVA DE DÉBITOS TRABALHISTAS

Nome: NEW POWER COMERCIO E IMPORTACAO LTDA (MATRIZ E FILIAIS)  
CNPJ: 36.516.584/0001-08  
Certidão nº: 22068763/2021  
Expedição: 16/07/2021, às 14:53:48  
Validade: 11/01/2022 - 180 (cento e oitenta) dias, contados da data de sua expedição.

Certifica-se que **NEW POWER COMERCIO E IMPORTACAO LTDA (MATRIZ E FILIAIS)**, inscrito(a) no CNPJ sob o nº **36.516.584/0001-08**, **NÃO CONSTA** do Banco Nacional de Devedores Trabalhistas.

Certidão emitida com base no art. 642-A da Consolidação das Leis do Trabalho, acrescentado pela Lei nº 12.440, de 7 de julho de 2011, e na Resolução Administrativa nº 1470/2011 do Tribunal Superior do Trabalho, de 24 de agosto de 2011.

Os dados constantes desta Certidão são de responsabilidade dos Tribunais do Trabalho e estão atualizados até 2 (dois) dias anteriores à data da sua expedição.

No caso de pessoa jurídica, a Certidão atesta a empresa em relação a todos os seus estabelecimentos, agências ou filiais.

A aceitação desta certidão condiciona-se à verificação de sua autenticidade no portal do Tribunal Superior do Trabalho na Internet (<http://www.tst.jus.br>).

Certidão emitida gratuitamente.

### INFORMAÇÃO IMPORTANTE

Do Banco Nacional de Devedores Trabalhistas constam os dados necessários à identificação das pessoas naturais e jurídicas inadimplentes perante a Justiça do Trabalho quanto às obrigações estabelecidas em sentença condenatória transitada em julgado ou em acordos judiciais trabalhistas, inclusive no concernente aos recolhimentos previdenciários, a honorários, a custas, a emolumentos ou a recolhimentos determinados em lei; ou decorrentes de execução de acordos firmados perante o Ministério Público do Trabalho ou Comissão de Conciliação Prévia.



GOVERNO DO ESTADO DE SÃO PAULO  
SECRETARIA DE DESENVOLVIMENTO ECONÔMICO  
JUNTA COMERCIAL DO ESTADO DE SÃO PAULO



CERTIDÃO SIMPLIFICADA

CERTIFICAMOS QUE AS INFORMAÇÕES ABAIXO CONSTAM DOS DOCUMENTOS ARQUIVADOS NESTA JUNTA COMERCIAL E SÃO VIGENTES NA DATA DE SUA EXPEDIÇÃO.

SE HOUVER ARQUIVAMENTOS POSTERIORES, ESTA CERTIDÃO PERDERÁ SUA VALIDADE.

A AUTENTICIDADE DESTA CERTIDÃO E A EXISTÊNCIA DE ARQUIVAMENTOS POSTERIORES, SE HOUVER, PODERÃO SER CONSULTADAS NO SITE WWW.JUCESPOLINE.SP.GOV.BR, MEDIANTE O CÓDIGO DE AUTENTICIDADE INFORMADO AO FINAL DO DOCUMENTO.

EMPRESA							
NIRE	REGISTRO	DATA DA CONSTITUIÇÃO	INÍCIO DAS ATIVIDADES	PRAZO DE DURAÇÃO			
35231923758		02/03/2020	12/02/2020	PRAZO INDETERMINADO			
NOME COMERCIAL						TIPO JURÍDICO	
NEW POWER COMERCIO E IMPORTACAO LTDA						SOCIEDADE LIMITADA (M.E.)	
P.J.	ENDEREÇO	NÚMERO		COMPLEMENTO			
36.516.584/0001-08	AVENIDA SÃO JOSE	181		SALA 02			
BAIRRO	MUNICÍPIO	UF	CEP	MOEDA	VALOR CAPITAL		
AYROSA	OSASCO	SP	06283-120	R\$	50.000,00		

OBJETO SOCIAL
COMÉRCIO VAREJISTA DE BRINQUEDOS E ARTIGOS RECREATIVOS COMÉRCIO A VAREJO DE PEÇAS E ACESSÓRIOS NOVOS PARA VEÍCULOS AUTOMOTORES COMÉRCIO VAREJISTA DE PRODUTOS ALIMENTÍCIOS EM GERAL OU ESPECIALIZADO EM PRODUTOS ALIMENTÍCIOS NÃO ESPECIFICADOS ANTERIORMENTE COMÉRCIO VAREJISTA DE TECIDOS COMERCIO VAREJISTA DE ARTIGOS DE CAMA, MESA E BANHO EXISTEM OUTRAS ATIVIDADES

SÓCIO					
NOME					
ALEX RODRIGUES CAETANO					
ENDEREÇO			NÚMERO	COMPLEMENTO	
RUA JACINTO JOSE DE SOUZA			459		
BAIRRO	MUNICÍPIO	UF	CEP	RG	
PORTAL D'OESTE	OSASCO	SP	06263-265	242890313	
CPF	CARGO				QUANTIDADE COTAS
215.905.518-26	SÓCIO				25.000,00

SÓCIO E ADMINISTRADOR					
NOME					
GUSTAVO DE FREITAS MORAES					
ENDEREÇO			NÚMERO	COMPLEMENTO	
RUA DORIVAL SEABRA			57		
BAIRRO	MUNICÍPIO	UF	CEP	RG	
BARONESA	OSASCO	SP	06266-110	396270888	
CPF	CARGO				QUANTIDADE COTAS
437.147.198-65	SÓCIO E ADMINISTRADOR				25.000,00

ÚLTIMO DOCUMENTO ARQUIVADO

DATA	NÚMERO	
19/05/2020	169.349/20-2	

ALTERAÇÃO DA ATIVIDADE ECONÔMICA / OBJETO SOCIAL DA SEDE PARA COMÉRCIO VAREJISTA DE BRINQUEDOS E ARTIGOS RECREATIVOS, COMÉRCIO A VAREJO DE PEÇAS E ACESSÓRIOS NOVOS PARA VEÍCULOS AUTOMOTORES, COMÉRCIO VAREJISTA DE PRODUTOS ALIMENTÍCIOS EM GERAL OU ESPECIALIZADO EM PRODUTOS ALIMENTÍCIOS NÃO ESPECIFICADOS ANTERIORMENTE, COMÉRCIO VAREJISTA DE TECIDOS, COMERCIO VAREJISTA DE ARTIGOS DE CAMA, MESA E BANHO., DATADA DE: 11/05/2020.

CONSOLIDAÇÃO CONTRATUAL DA MATRIZ.

FIM DAS INFORMAÇÕES PARA NIÊ: 35231923758  
DATA DA ÚLTIMA ATUALIZAÇÃO DA BASE DE DADOS: 26/09/2020



Certidão Simplificada. Documento certificado por GISELA SIMIEMA CESCHIN, Secretária Geral da Jucesp. A Junta Comercial do Estado de São Paulo, garante a autenticidade deste documento quando visualizado diretamente no portal [www.jucesponline.sp.gov.br](http://www.jucesponline.sp.gov.br) sob o número de autenticidade 140623962, segunda-feira, 28 de setembro de 2020 às 11:00:29.

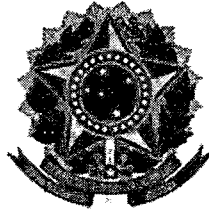

**PODER JUDICIÁRIO**  
**JUSTIÇA FEDERAL DE PRIMEIRO GRAU EM SÃO PAULO**  
**CERTIDÃO DE DISTRIBUIÇÃO**  
AÇÕES E EXECUÇÕES CÍVEIS, FISCAIS, CRIMINAIS E DOS JUIZADOS ESPECIAIS FEDERAIS CRIMINAIS ADJUNTOS  
**Nº 2020.0006406973**

CERTIFICAMOS que, em pesquisa nos registros eletrônicos de distribuição, exclusivamente na Justiça Federal de Primeiro Grau, Seção Judiciária de São Paulo, com sede em São Paulo / Capital e jurisdição no Estado de São Paulo, **NÃO CONSTA(M)** processo(s) e/ou procedimento(s) distribuído(s) até a presente data e hora, contra **NEW POWER COMERCIO E IMPORTAÇÃO LTDA**, inscrito(a) no CPF/CNPJ nº **36.516.584/0001-08**.

NADA MAIS. O referido é verdade e damos fé. Dada e passada nesta capital do Estado de São Paulo, aos 7 (sete) dias do mês de dezembro de 2020, às 16:29.

Observações:

- a) Certidão requerida pela Internet, expedida gratuitamente;
- b) Certidões e/ou informações a respeito do(s) processo(s) constante(s) da presente certidão deverão ser solicitadas pessoalmente na respectiva Secretaria do Órgão Julgador, ou junto ao Tribunal Superior em que estiver localizado, conforme endereços disponibilizados em nosso site;
- c) A autenticidade desta certidão poderá ser verificada por qualquer interessado, com base no código de segurança **3315dcd6 5e3b1829 69cd2698 6cddb761 0581e2a2**, no endereço **<http://web.trf3.jus.br/certidao/certidaojudicial/VerificarAutenticidade>**, até 60 dias contados da data de sua expedição (prazo em que ficará disponível no sistema);
- d) Não constam do cadastro do processo quaisquer dados de identificação a que se refere o parágrafo único do art. 2º da Lei 11.971, de 6 de julho de 2009, que estejam ausentes na certidão no caso de apontamento de registro de processo (ação penal);
- e) Não estando disponíveis nos sistemas de acompanhamento processual os dados de identificação a que se refere o parágrafo único do art. 2º da Lei 11.971, de 6 de julho de 2009, no caso de apontamento de registro de processo (ação penal) na presente certidão, o interessado deverá dirigir-se ao órgão em que o processo se encontra atualmente, para a complementação daqueles dados, se necessário;
- f) O nome da pessoa pesquisada e o respectivo número de inscrição no Cadastro de Pessoas Físicas (CPF) ou no Cadastro Nacional de Pessoas Jurídicas (CNPJ) foram inseridos na certidão pelo próprio



interessado, no ato da solicitação, sendo de sua inteira responsabilidade a exatidão dos mesmos;

- g) Esta certidão somente terá validade se houver inteira correspondência entre o nome do solicitante e o respectivo número de inscrição no Cadastro de Pessoas Físicas (CPF) ou no Cadastro Nacional de Pessoas Jurídicas (CNPJ) nela grafados e os dados (nome e número) constantes dos aludidos documentos;
- h) Para efeito da conferência da validade desta certidão, caberá ao destinatário do documento confrontar os dados constantes do Cadastro de Pessoas Físicas (CPF) ou do Cadastro Nacional de Pessoas Jurídicas (CNPJ) do solicitante com aqueles impressos na certidão;
- i) Esta certidão não inclui pesquisa relativa a feitos de publicidade restrita;
- j) Não foram consultados eventuais inquéritos ou procedimentos investigatórios equiparados;
- k) A pesquisa abrange registros desde 25/04/1967 até a presente data, na Justiça Federal de 1º Grau, Seção Judiciária de São Paulo;
- l) Esta certidão abrange os processos em tramitação no Sistema de Acompanhamento e Informações Processuais do 1º Grau e no PJe - Sistema Processual Eletrônico.

Núcleo de Apoio Judiciário  
adm-sp-nuaj@trf3.jus.br - (11) 3225-8666

REGIMENTO MILITAR DE ÁREA DE RECREIO  
 FOLHA: 3375  
 ASSINATURA



REPÚBLICA FEDERATIVA DO BRASIL  
 CADASTRO NACIONAL DA PESSOA JURÍDICA

NÚMERO DE INSCRIÇÃO 36.516.584/0001-08 MATRIZ	COMPROVANTE DE INSCRIÇÃO E DE SITUAÇÃO CADASTRAL	DATA DE ABERTURA 02/03/2020
NOME EMPRESARIAL NEW POWER COMERCIO E IMPORTACAO LTDA		
TÍTULO DO ESTABELECIMENTO (NOME DE FANTASIA) NEW POWER BRASIL	PORTE ME	
CÓDIGO E DESCRIÇÃO DA ATIVIDADE ECONÔMICA PRINCIPAL 47.63-6-01 - Comércio varejista de brinquedos e artigos recreativos		
CÓDIGO E DESCRIÇÃO DAS ATIVIDADES ECONÔMICAS SECUNDÁRIAS 45.30-7-03 - Comércio a varejo de peças e acessórios novos para veículos automotores 47.29-6-99 - Comércio varejista de produtos alimentícios em geral ou especializado em produtos alimentícios não especificados anteriormente 47.55-5-01 - Comércio varejista de tecidos 47.55-5-03 - Comércio varejista de artigos de cama, mesa e banho 47.61-0-03 - Comércio varejista de artigos de papelaria 47.63-6-05 - Comércio varejista de embarcações e outros veículos recreativos; peças e acessórios 47.89-0-99 - Comércio varejista de outros produtos não especificados anteriormente		
CÓDIGO E DESCRIÇÃO DA NATUREZA JURÍDICA 206-2 - Sociedade Empresária Limitada		
LOGRADOURO AV SAO JOSE	NÚMERO 181	COMPLEMENTO SALA 02
CEP 06.283-120	BAIRRO/DISTRITO AYROSA	MUNICÍPIO OSASCO
UF SP	ENDEREÇO ELETRÔNICO GUSTAVOFREITAS08@HOTMAIL.COM	
TELEFONE (11) 7837-4178		
ENTE FEDERATIVO RESPONSÁVEL (EFR) *****		
SITUAÇÃO CADASTRAL ATIVA	DATA DA SITUAÇÃO CADASTRAL 02/03/2020	
MOTIVO DE SITUAÇÃO CADASTRAL		
SITUAÇÃO ESPECIAL *****	DATA DA SITUAÇÃO ESPECIAL *****	

Aprovado pela Instrução Normativa RFB nº 1.863, de 27 de dezembro de 2018.

Emitido no dia 03/03/2020 às 14:02:34 (data e hora de Brasília).

Página: 1/1

PROIBIDO PLASTIFICAR

O TERRITÓRIO NACIONAL

1806169210

1806169210

REPÚBLICA FEDERATIVA DO BRASIL  
MINISTÉRIO DA SAÚDE  
DEPARTAMENTO NACIONAL DE TRANSPORTES  
CARTEIRA NACIONAL DE EMPLACAMENTO

Nome: GUSTAVO DE FREITAS MORAES

Doc. Identific. / Doc. Assoc. / UF: 39627088 BSE/SP

Of. 437 147 198-65 DATA DE EMISSÃO: 30/03/1996

Placido: SANDRO SANTIÓS DE MORAES  
SILVANA DE FREITAS PAU  
LO

PERMISSÃO: [ ] ACC: [ ] CATEGORIA: [ ]

Nº REGISTRO: 06139972693

VALIDADEZ: 09/04/2024

DATA DE EMISSÃO: 06/08/2014

USUÁRIOS: [ ]

EAR: [ ]

*Gustavo de Moraes*

LOCAL: OSARICO, SP

SÃO PAULO

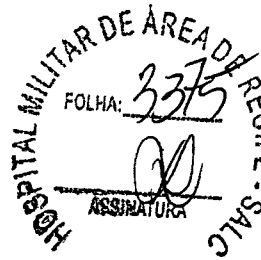
[Voltar](#)[Imprimir](#)

## Certificado de Regularidade do FGTS - CRF

**Inscrição:** 36.516.584/0001-08  
**Razão Social:** NEW POWER COM E IMP LTDA  
**Endereço:** AV SAO JOSE 181 SL 02 / AYROSA / OSASCO / SP / 06283-120

A Caixa Econômica Federal, no uso da atribuição que lhe confere o Art. 7, da Lei 8.036, de 11 de maio de 1990, certifica que, nesta data, a empresa acima identificada encontra-se em situação regular perante o Fundo de Garantia do Tempo de Serviço - FGTS.

O presente Certificado não servirá de prova contra cobrança de quaisquer débitos referentes a contribuições e/ou encargos devidos, decorrentes das obrigações com o FGTS.

**Validade:** 26/04/2021 a 23/08/2021

**Certificação Número:** 2021042602082755804553

Informação obtida em 14/06/2021 16:21:54

A utilização deste Certificado para os fins previstos em Lei esta condicionada a verificação de autenticidade no site da Caixa:  
**[www.caixa.gov.br](http://www.caixa.gov.br)**



**NEW POWER IMPORT LTDA**  
Av. São José, 181 - SL 2 - Ayrosa  
CEP 06283-120 - Osasco - SP  
CNPJ: 36.516.584/0001-08  
Ins. Est: 120.186.963.113



## DECLARAÇÃO DE ADIMPLÊNCIA

Eu Gustavo de Freitas Moraes, Socio Administrador da empresa New Power Comercio e Importação LTDA, inscrito no CPF nº 437.147.198-65 declaro, sob as penas do art. 299 do Código Penal, que esta instituição não se encontra em mora e nem em débito junto a órgão ou entidade da Administração Pública Municipal Direta e Indireta.

Por ser expressa da verdade, firma a presente declaração.

Osasco, 07 de Dezembro de 2020.

  
NEW POWER IMPORT LTDA  
GUSTAVO DE FREITAS MORAES  
CPF: 437.147.198-65  
SOCIO ADMINISTRADOR



**NEW POWER IMPORT LTDA**  
Av. São José, 181 - SL 2 - Ayrosa  
CEP 06283-120- Osasco - SP  
CNPJ: 36.516.584/0001-08  
Ins. Est: 120.186.963.113



**DECLARAÇÃO DE QUE ATENDE AO DISPOSTO NO ART. 93 DA LEI Nº  
8.213, DE 24 DE JULHO DE 1991**

New Power Comercio e Importação LTDA, inscrita no CNPJ/MF sob o nº 36.516.584/0001-08, situada na Av. São Jose, 181 Sala 02 - Jd. Ayrosa - Osasco/SP, DECLARA, para os devidos fins, que não possui, em sua cadeia produtiva, empregados executando trabalho degradante ou forçado, observando o disposto nos incisos III e IV do art. 1º e no inciso III do art. 5º da Constituição Federal, e que atende à reserva de cargos prevista em lei para pessoa com deficiência ou para reabilitado da Previdência Social e às regras de acessibilidade previstas na legislação, conforme disposto no art. 93 da Lei nº 8.213, de 24 de julho de 1991.

Osasco, 01 de Outubro de 2020.

  
NEW POWER IMPORT LTDA  
GUSTAVO DE FREITAS MORAES  
CPF: 437.147.198-65  
SOCIO ADMINISTRADOR



**NEW POWER IMPORT LTDA**  
Av. São José, 181 - SL 2 - Ayrosa  
CEP 06283-120- Osasco - SP  
CNPJ: 36.516.584/0001-08  
Ins. Est: 120.186.963.113



**DECLARAÇÃO DE QUE ATENDE AO DISPOSTO NO ART. 93 DA LEI Nº  
8.213, DE 24 DE JULHO DE 1991**

New Power Comercio e Importação LTDA, inscrita no CNPJ/MF sob o nº 36.516.584/0001-08, situada na Av. São Jose, 181 Sala 02 - Jd. Ayrosa - Osasco/SP, DECLARA, para os devidos fins, que não possui, em sua cadeia produtiva, empregados executando trabalho degradante ou forçado, observando o disposto nos incisos III e IV do art. 1º e no inciso III do art. 5º da Constituição Federal, e que atende à reserva de cargos prevista em lei para pessoa com deficiência ou para reabilitado da Previdência Social e às regras de acessibilidade previstas na legislação, conforme disposto no art. 93 da Lei nº 8.213, de 24 de julho de 1991.

Osasco, 07 de Dezembro de 2020.

  
NEW POWER IMPORT LTDA  
GUSTAVO DE FREITAS MORAES  
CPF: 437.147.198-65  
SÓCIO ADMINISTRADOR



**NEW POWER IMPORT LTDA**  
Av. São José, 181 - SL 2 - Ayrosa  
CEP 06283-120- Osasco - SP  
CNPJ: 36.516.584/0001-08  
Ins. Est: 120.186.963.113



### DECLARAÇÃO DO TRABALHO DO MENOR

Declaro para fins de prova, nos termos do inciso V do Art 27 da Lei 8.666/93, que a empresa New Power Comércio e Importação LTDA, inscrita no CNPJ/MF sob o nº 36.516.584/0001-08, situada na Av. São Jose, 181 Sala 02 - Jd. Ayrosa - Osasco/SP não emprega em trabalho noturno, perigoso ou insalubre menores de dezoito anos e, em qualquer trabalho, menores de dezesseis anos, salvo na condição de aprendiz, a partir de quatorze anos.

Osasco, 07 de Dezembro de 2020.

  
**NEW POWER IMPORT LTDA**  
**GUSTAVO DE FREITAS MORAES**  
**CPF: 437.147.198-65**  
**SOCIO ADMINISTRADOR**



**NEW POWER IMPORT LTDA**  
Av. São José, 181 - SL 2 - Ayrosa  
CEP 06283-120 - Osasco - SP  
CNPJ: 36.516.584/0001-08  
Ins. Est: 120.186.963.113



## Declaração de enquadramento para microempresas e empresas de pequeno porte e cooperativas

que preenchem os requisitos do art. 1º, § 2º, Decreto Municipal 56.475/2015

New Power Comercio e Importação LTDA, inscrito no CNPJ sob nº 36.516.584/0001-08, neste ato representado por Gustavo de Freitas Moraes, Sócio Administrativo, e de seu profissional de contabilidade, MATUSALEM GOMES DE OLIVEIRA, brasileiro, maior, portador do CPF 292.397.148-55 e CRC 1SP246625/O-3, declara que se enquadra na situação de microempresa ou empresa de pequeno porte, nos termos da Lei Complementar nº 123/2006, ou de cooperativa que preenche as condições estabelecidas no art. 1º, § 2º, Decreto Municipal 56.475/2015, bem assim que inexistem fatos que possam conduzir ao seu desenquadramento desta situação.

Osasco, 17 de Setembro de 2020.

  
NEW POWER IMPORT LTDA  
GUSTAVO DE FREITAS MORAES  
CPF: 437.147.198-65  
SOCIO ADMINISTRADOR

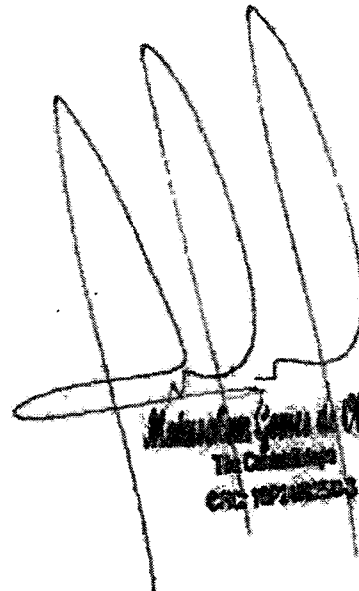
  
MATUSALEM GOMES DE OLIVEIRA  
PROFISSIONAL DE CONTABILIDADE  
CRC 1SP246625/O-3



**NEW POWER IMPORT LTDA**  
Av. São José, 181 - SL 2 - Ayrosa  
CEP 06283-120- Osasco - SP  
CNPJ: 36.516.584/0001-08  
Ins. Est: 120.186.963.113



### **DECLARAÇÃO UNIFICADA**

Declaro para fins de prova, nos termos do inciso V do Art 27 da Lei 8.666/93, que a empresa New Power Comercio e Importação LTDA, inscrita no CNPJ/MF sob o nº 36.516.584/0001-08, situada na Av. São Jose, 181 Sala 02 - Jd. Ayrosa - Osasco/SP não emprega em trabalho noturno, perigoso ou insalubre menores de dezoito anos e, em qualquer trabalho, melhores de dezesseis anos, salvo na condição de aprendiz, a partir de quatorze anos.

Pelo presente instrumento, a empresa New Power Comercio e Importação LTDA, CNPJ nº 36.516.584/0001-08, com sede na Av. São Jose, 181 Sala 02 - Jd. Ayrosa - Osasco/SP, através de seu representante legal infra-assinado, que:

- 1) DECLARAMOS que, em cumprimento ao inciso XXXIII, do artigo 7º da Constituição Federal combinado ao inciso V do artigo 27 da Lei 8.666/93, que não possuímos em nosso quadro funcional pessoas menores de 18 (dezoito) anos em trabalho noturno, perigoso ou insalubre e, de menores de 16 (dezesseis) anos em qualquer trabalho, salvo na condição de aprendiz, a partir dos 14 (quatorze) anos.
- 2) Declaramos que assumimos inteira responsabilidade pela autenticidade de todos os documentos apresentados, sujeitando-nos a eventuais averiguações que se façam necessárias;
- 3) Comprometemo-nos a manter, durante todo o período de vigência do presente contrato, em compatibilidade com as obrigações assumidas, todas as condições de habilitação e qualificação exigidas nesta licitação;
- 4) Comprometemo-nos a repassar na proporção correspondente, eventuais reduções de preços decorrentes de mudanças de alíquotas de impostos incidentes sobre cumprimento do objeto, em função de alterações de legislação pertinente, publicadas durante a vigência do contrato;
- 5) Declaramos que temos conhecimento e submetemo-nos ao disposto neste edital e anexos e legislação aplicada
- 6) DECLARAMOS que até a presente data inexistem fatos impeditivos para nossa habilitação e participação no presente processo licitatório e estamos cientes da obrigatoriedade de declarar ocorrências posteriores.
- 7) DECLARAMOS, ainda, que não fomos declarados inidôneos por nenhum órgão do poder público em qualquer de suas esferas.
- 8) Declaramos que em atendimento ao Acórdão nº 2745/2010 - TCE/PR, que seus sócios, dirigentes ou cotistas, bem como seu representante neste ato Gustavo de



**NEW POWER IMPORT LTDA**  
Av. São José, 181 - SL 2 - Ayrosa  
CEP 06283-120- Osasco - SP  
CNPJ: 36.516.584/0001-08  
Ins. Est: 120.186.963.113



Freitas Moraes, inscrito no CPF sob nº 437.147.198-65, portador(a) da carteira de identidade nº 39.627.088-8, não são servidores do Município de Mandirituba, nem cônjuge ou companheiro(a), parente em linha

reta e/ou colateral, consanguíneo ou afim de servidor(a) público deste Município, que nele exerça cargo em comissão ou função de confiança, seja membro da comissão de licitação, pregoeiro ou atividade ligada à contratação.

9) Declaramos para os devidos efeitos e sob pena da lei que não possuir em seu quadro societário servidor público da ativa, empregado de empresa pública ou de sociedade de economia mista.

10) Declaramos para os devidos fins de direito, na qualidade de Proponente dos procedimentos licitatórios, instaurados por este Município, que o (a) responsável legal da empresa é o (a) Sr. (a) Gustavo de Freitas Moraes, Portador(a) do RG sob nº 39.627.088-8 e CPF nº 437.147.198-65, cuja função/cargo é Sócio Administrador, **responsável pela assinatura da Ata de Registro de Preços/contrato.**

11) Declaramos para os devidos fins que em caso de qualquer comunicação futura referente a este processo licitatório, bem como em caso de eventual contratação, **concordo que a Ata de Registro de Preços/Contrato** seja encaminhado para o seguinte endereço:

- a. E-mail: gustavofreitas08@hotmail.com**
- b. Telefone: (11) 94535-1771**

12) Caso altere o citado e-mail ou telefone comprometo-me em protocolizar pedido de alteração junto ao Sistema de Protocolo deste Município, sob pena de ser considerado como intimado nos dados anteriormente fornecidos.

13) Nomeamos e constituímos o senhor Gustavo de Freitas Moraes, portador(a) do CPF/MF sob n.º 437.147.198-65, para ser o(a) responsável para acompanhar a execução da **Ata de Registro de Preços/contrato**, referente ao Pregão Eletrônico e todos os atos necessários ao cumprimento das obrigações contidas no instrumento convocatório, seus Anexos e na Ata de Registro de Preços/Contrato.

14) Por ser expressão da verdade, firmamos a presente.

Osasco, 07 de Dezembro de 2020.

  
**NEW POWER IMPORT LTDA**  
**GUSTAVO DE FREITAS MORAES**  
CPF: 437.147.198-65  
**SOCIO ADMINISTRADOR**



## Ficha Cadastral

CONTROLE	
CNPJ OU CPF:	36.516.584/0001-08
Número do PIS (Somente no caso de Autônomo)	
ENDEREÇO	
RAZÃO SOCIAL / NOME:	NEW POWER COMERCIO E IMPORTAÇÃO LTDA
NOME FANTASIA:	NEW POWER BRASIL
RUA:	AV SÃO JOSE
NÚMERO:	181
COMPLEMENTO:	SL 02
BAIRRO:	AYROSA
CIDADE:	OSASCO
ESTADO:	SP
CÓDIGO POSTAL:	06283-120
COMUNICAÇÃO	
TELEFONE:	11 2620-3840
CELULAR:	11 94535-1771
FAX:	11 2620-3840
SITE:	
E-MAIL:	<a href="mailto:newpowerimportbr@gmail.com">newpowerimportbr@gmail.com</a>
PAGAMENTO	
INSC. ESTADUAL:	120.186.963.113
PIS/INSS:	

### COORDENADAS BANCÁRIAS

**ATENÇÃO! TODOS OS PAGAMENTOS SERÃO FEITOS POR TRANSFERÊNCIA BANCÁRIA**

**OBS.: TORNA-SE MAIS ÁGIL QUANDO O FORNECEDOR POSSUI CONTA NO BANCO DO BRASIL**

NOME DO BANCO	Banco do Brasil
Nº DO BANCO:	1
Nº DA AGENCIA:	9796
DÍGITO DO Nº DA AGÊNCIA:	9
Nº DA CONTA BANCÁRIA:	446
DÍGITO DA CONTA BANCÁRIA:	4
TITULAR DA CONTA (mesmo do CNPJ ou CPF):	MESMO CNPJ
NOME DA AGÊNCIA	Banco do Brasil - Osasco
RUA:	R. Antônio Agú
NÚMERO:	860
CIDADE:	OSASCO
ESTADO:	SP
CONTATO	
VENDEDOR:	GUSTAVO DE FREITAS MORAES
TELEFONE:	11 94535-1771



**PREFEITURA DE  
SÃO PAULO  
FAZENDA**

**SECRETARIA MUNICIPAL DA FAZENDA**

**Certidão Conjunta de Débitos de Tributos Mobiliários**

**Certidão Número:** 1087271 - 2020

**CPF/CNPJ Raiz:** 36.516.584/

**Contribuinte:** NEW POWER COMERCIO E IMPORTACAO LTDA

**Liberação:** 03/12/2020

**Validade:** 03/03/2021

**Tributos Abrangidos:** Imposto Sobre Serviços - ISS  
Taxa de Fiscalização de Localização Instalação e Funcionamento  
Taxa de Fiscalização de Anúncio - TFA  
Taxa de Fiscalização de Estabelecimento - TFE  
Taxa de Resíduos Sólidos de Serviços de Saúde - TRSS (incidência a partir de Jan/2011)  
Imposto Sobre Transmissão de Bens Imóveis - ITBI

**Unidades Tributárias:**

Ressalvado o direito de a Fazenda Municipal cobrar e inscrever quaisquer dívidas de responsabilidade do sujeito passivo que vierem a ser apuradas ou que se venham a adquirir a qualquer tempo, inclusive em relação ao período contido neste documento, relativas a tributos administrados pela Secretaria Municipal da Fazenda e a inscrições em Dívida Ativa Municipal, junto à Procuradoria Geral do Município é certificado que a Situação Fiscal do Contribuinte supra, referente aos créditos tributários inscritos e não inscritos na Dívida Ativa abrangidos por esta certidão, até a presente data é: **REGULAR.**

A aceitação desta certidão está condicionada à verificação de sua autenticidade na Internet, no endereço <http://www.prefeitura.sp.gov.br/cidade/secretarias/fazenda/>.  
Qualquer rasura invalidará este documento.

**O CNPJ NÃO POSSUI ESTABELECIMENTO INSCRITO NO MUNICÍPIO DE SÃO PAULO. O PRESENTE DOCUMENTO NÃO COMPROVA REGULARIDADE NO CADASTRO DE EMPRESAS DE FORA DO MUNICÍPIO (CPOM).**

Certidão expedida com base na Portaria Conjunta SF/PGM nº 4, de 12 de abril de 2017, Instrução Normativa SF/SUREM nº 3, de 6 de abril de 2015, Decreto 50.691, de 29 de junho de 2009, Decreto 51.714, de 13 de agosto de 2010 e Portaria SF nº 268, de 11 de outubro de 2019.

Certidão emitida às 16:34:35 horas do dia 07/12/2020 (hora e data de Brasília).

**Código de Autenticidade:** 9BF8AF3D

A autenticidade desta certidão deverá ser confirmada na página da Secretaria Municipal da Fazenda <http://www.prefeitura.sp.gov.br/sf>

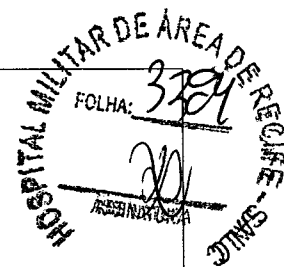

**SITUAÇÃO REGULAR**

## Situação de Regularidade do Empregador

A EMPRESA abaixo identificada está REGULAR perante o FGTS:

inscrição: 36.516.584/0001-08

Razão social: NEW POWER COMERCIAL LTDA

Resultado da consulta em 03/03/2021 12:13:09

Obtenha o Certificado de Regularidade do FGTS - CRF  
Consulte o Histórico do Empregador

Voltar

O uso destas informações para os fins previstos em lei deve ser precedido de verificação de autenticidade no site da Caixa: [www.caixa.gov.br](http://www.caixa.gov.br)



**NEW POWER IMPORT LTDA**  
Av. São José, 181 - SL 2 - Ayrosa  
CEP 06283-120- Osasco - SP  
CNPJ: 36.516.584/0001-08  
Ins. Est: 120.186.963.113

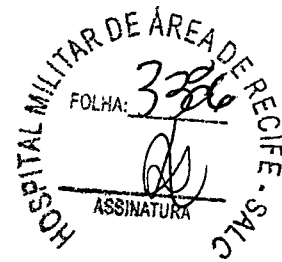

### **TERMO DE SUSTENTABILIDADE**

Declaro para fins de, que em todas as fases da entrega do material seguirá as orientações do Guia Nacional de Licitações Sustentáveis, prevendo inclusive, as recomendações quanto a responsabilidade do entregador do material, bem como a apresentação de documentos físicos, copiados ou impressos, preferencialmente através de papel reciclado.

Osasco, 07 de Dezembro de 2020.

  
\_\_\_\_\_  
**NEW POWER IMPORT LTDA**  
**GUSTAVO DE FREITAS MORAES**  
CPF: 437.447.198-65  
SOCIO ADMINISTRADOR

# New Power Comercio e Importacao Ltda

Página: 1  
FOLHA: 3307  
ASSINATURA  
HOSPITAL MILITAR DE ÁREA DE SAÚDE  
RECIFE - S.A.C

Diário nº 1

Termo de abertura

Contém este livro Diário 18 páginas numeradas eletronicamente do número 1 a 18 e servirá para os lançamentos das operações próprias do estabelecimento do contribuinte abaixo descrito:

Razão social: New Power Comercio e Importacao Ltda

Endereço: Av Sao Jose, 181

Complemento: Sala 02

Bairro: Ayrosa

Cidade / UF / CEP: Osasco / SP / 06283-120

Registro junta: em 02/03/2020

Inscrição estadual: 120.186.963.113

CNPJ: 96.516.584/0001-08

Inscrição municipal: 144083

Data da constituição: 02/03/2020

Data de encerramento do exercício social: 31/12/2020

Osasco / SP, 02 de Marco de 2020

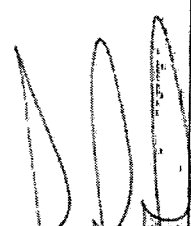

**Gustavo de Freitas Moraes**  
The Company  
CRC: 187422/2013

**GUSTAVO DE FREITAS**

**MORAES:4371**

**4719865**

Assinado de forma digital por GUSTAVO DE FREITAS

MORAES:43714719865

Dados: 2021.04.30

12:35:53 -03'00'

GUSTAVO DE FREITAS MORAES

Administrador

CPF: 437.147.198-65





ESTADO DO ESPÍRITO SANTO  
SECRETARIA DE ESTADO DA FAZENDA



Certidão Negativa de Débitos para com a Fazenda Pública Estadual - MOD. 2

Certidão N° 20200000275531

Identificação do Requerente: CNPJ N° 36.516.584/0001-08

Certificamos que, até a presente data, não existe débito contra o portador do Cadastro de Pessoa Jurídica acima especificado, ficando ressalvada à Fazenda Pública Estadual o direito de cobrar quaisquer dívidas que venham a ser apuradas.

Certidão emitida via Sistema Eletrônico de Processamento de Dados, nos termos do Regulamento do ICMS/ES, aprovado pelo Decreto n° 1.090-R, de 25 de outubro de 2002.

Certidão emitida em **23/07/2020**, válida até **21/10/2020**.

A autenticidade deste documento poderá ser confirmada via internet por meio do endereço [www.sefaz.es.gov.br](http://www.sefaz.es.gov.br) ou em qualquer Agência da Receita Estadual.

Vitória, 23/07/2020.

Autenticação eletrônica: **0022.4831.0130.F774**

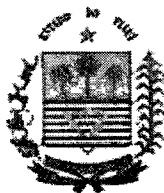

GOVERNO DO ESTADO DO PIAUÍ  
SECRETARIA DA FAZENDA  
PROCURADORIA TRIBUTÁRIA  
SEÇÃO DE INSCRIÇÃO E COBRANÇA DA DÍVIDA ATIVA DO ESTADO



**CERTIDÃO QUANTO A DÍVIDA ATIVA DO ESTADO**  
nº 200736516584000108

(Emitida em atenção ao que dispõe a Instrução Normativa PGE/PI nº 01/2005)

<b>IDENTIFICAÇÃO DO(A) REQUERENTE</b>	
<b>INSCRIÇÃO ESTADUAL</b>	
*****	
<b>CNPJ/CPF</b>	
36.516.584/0001-08	
<b>RAZÃO SOCIAL</b>	
*****	

Ressalvado o direito da Procuradoria Geral do Estado de inscrever e cobrar dívidas que venham a ser apuradas, certifico para os devidos fins, a requerimento do(a) interessado(a), que, revendo os registros da Seção de Dívida Ativa da Procuradoria Geral do Estado do Piauí, verifiquei nada existir em nome do(a) requerente acima identificado(a) até a presente data e horário, e, para constar, foi emitida a presente certidão.

-Chefe da Seção de Dívida Ativa-  
Procuradoria Geral do Estado  
Procuradoria Tributária

EMITIDA VIA INTERNET EM 23/07/2020, às 20:20:39

VÁLIDA ATÉ 21/10/2020

**ESTE DOCUMENTO NÃO TERÁ VALIDADE ANTES DE SUA AUTENTICAÇÃO VIA INTERNET, NO SITE <http://webas.sefaz.pi.gov.br/certidaoNegativa/jsp/validarCertidao.jsp>**

Chave para Autenticação: 7F19-22C2-7A23-A339-55F4-7672-7E99-9C1E



**ESTADO DE GOIAS  
SECRETARIA DE ESTADO DA ECONOMIA  
SUPERINTENDENCIA EXECUTIVA DA RECEITA  
SUPERINTENDENCIA DE RECUPERACAO DE CREDITOS**



**CERTIDAO DE DEBITO INSCRITO EM DIVIDA ATIVA - NEGATIVA**

**NR. CERTIDÃO: Nº 25097990**

**IDENTIFICAÇÃO:**

**NOME:  
VALIDA PARA O CNPJ INFORMADO NESTE DOCUMENTO**

**CNPJ  
36.516.584/0001-08**

**DESPACHO (Certidao valida para a matriz e suas filiais):**

**NAO CONSTA DEBITO**

.....  
.....  
.....  
.....  
.....  
.....  
.....  
.....

**FUNDAMENTO LEGAL:**

Esta certidao e expedida nos termos do Paragrafo 2 do artigo 1, combinado com a alinea 'b' do inciso II do artigo 2, ambos da IN nr. 405/1999-GSF, de 16 de dezembro de 1999, alterada pela IN nr. 828/2006-GSF, de 13 de novembro de 2006 e constitui documento habil para comprovar a regularidade fiscal perante a Fazenda Publica Estadual, nos termos do inciso III do artigo 29 da Lei nr.8.666 de 21 de junho de 1993.

**SEGURANÇA:**

Certidao **VALIDA POR 60 DIAS**.  
A autenticidade pode ser verificada pela INTERNET, no endereço:  
<http://www.sefaz.go.gov.br>.  
Fica ressalvado o direito de a Fazenda Publica Estadual inscrever na divida ativa e **COBRAR EVENTUAIS DEBITOS QUE VIEREM A SER APURADOS**.

**VALIDADOR: 5.555.524.191.553**

**EMITIDA VIA INTERNET**

**SGTI-SEFAZ:**

**LOCAL E DATA: GOIANIA, 23 JULHO DE 2020**

**HORA: 17:21:48:3**



## SECRETARIA DE ESTADO DE FAZENDA DE MINAS GERAIS

SECRETARIA DE ESTADO DE FAZENDA DE MINAS GERAIS  
 FOLHA: 3 2912  
 ASSINATURA

## CERTIDÃO DE DÉBITOS TRIBUTÁRIOS

Negativa

CERTIDÃO EMITIDA EM:  
23/07/2020CERTIDÃO VALIDA ATÉ:  
21/10/2020

NOME: NEW POWER COMÉRCIO E IMPORTAÇÃO LTDA

CNPJ/CPF: 36.516.584/0001-08

LOGRADOURO: AVENIDA SÃO JOSÉ

NÚMERO:

COMPLEMENTO:

BAIRRO: AYROSA

CEP: 06283120

DISTRITO/POVOADO:

MUNICÍPIO: OSASCO

UF: SP

Ressalvado o direito de a Fazenda Pública Estadual cobrar e inscrever quaisquer dívidas de responsabilidade do sujeito passivo acima identificado que vierem a ser apuradas, é certificado que:

1. Não constam débitos relativos a tributos administrados pela Fazenda Pública Estadual e/ou Advocacia Geral do Estado;

2. No caso de utilização para lavratura de escritura pública ou registro de formal de partilha, de carta de adjudicação expedida em autos de inventário ou de arrolamento, de sentença em ação de separação judicial, divórcio, ou de partilha de bens na união estável e de escritura pública de doação de bens imóveis, esta certidão somente terá validade se acompanhada da Certidão de Pagamento / Desoneração do ITCD, prevista no artigo 39 do Decreto 43.981/2005.

Certidão válida para todos os estabelecimentos da empresa, alcançando débitos tributários do sujeito passivo em Fase Administrativa ou inscritos em Dívida Ativa.

IDENTIFICAÇÃO

NÚMERO DO PTA

DESCRIÇÃO

A autenticidade desta certidão deverá ser confirmada através de aplicativo disponibilizado pela Secretaria de Estado de Fazenda de Minas Gerais, na internet: <http://www.fazenda.mg.gov.br>  
 => Empresas => Certificação da Autenticidade de Documentos.

CÓDIGO DE CONTROLE DE CERTIDÃO: 2020000410848664



**GOVERNO DO ESTADO DE MATO GROSSO DO SUL  
SECRETARIA DE ESTADO DE FAZENDA  
PROCURADORIA-GERAL DO ESTADO**



CERTIDÃO NEGATIVA DE DÉBITOS NÚM: **187388/2020**

CNPJ: **36.516.584/0001-08**

Certifico que, verificando os registros relativos aos controles de créditos do Estado, constatou-se, que até a presente data, **não constam débitos decorrentes de créditos tributários constituídos**, inscritos ou não em dívida ativa, pendentes de pagamento, de responsabilidade da pessoa física ou jurídica acima indicada. Fica ressalvado o direito de o Estado de Mato Grosso do Sul apurar, constituir, inscrever e cobrar créditos tributários e não tributários anteriores e posteriores, inclusive no período compreendido nesta certidão.

Fica acrescentado que o número do CNPJ acima indicado corresponde ao número informado, sob a responsabilidade do próprio solicitante da certidão, circunstância que torna necessária a sua conferência pelo destinatário da certidão.

Esta certidão refere-se a situação fiscal do contribuinte do âmbito da Secretaria de Estado de Fazenda e da Procuradoria-Geral do Estado.

Certidão expedida com base no art. 294 da Lei n. 1.810, de dezembro de 1.997, emitida às 16:43:28 horas do dia 23/07/2020 (hora e data - MS).

Certidão válida até sessenta dias a contar da data de sua expedição.

A autenticidade desta certidão deverá ser confirmada na página da Secretaria de Estado de Fazenda ([www.sefaz.ms.gov.br](http://www.sefaz.ms.gov.br)) ou da Procuradoria-Geral do Estado ([www.pge.ms.gov.br](http://www.pge.ms.gov.br)).



ESTADO DE MATO GROSSO  
PROCURADORIA GERAL DO ESTADO  
SECRETARIA DE ESTADO DE FAZENDA



**CERTIDÃO NEGATIVA DE DÉBITOS RELATIVOS A CRÉDITOS TRIBUTÁRIOS E NÃO TRIBUTÁRIOS ESTADUAIS GERIDOS PELA PROCURADORIA-GERAL DO ESTADO E PELA SECRETARIA DE ESTADO DE FAZENDA**  
CND Nº 0029092643

Finalidade: **CERTIDÃO CONJUNTA DE PENDÊNCIAS TRIBUTÁRIAS E NÃO TRIBUTÁRIAS JUNTO À SEFAZ E À PGE DO ESTADO DE MATO GROSSO**

Data da emissão: **23/07/2020** Hora da emissão: **16:43:16**

Nome/denominação do sujeito passivo: **Contribuinte não consta no Cadastro de Contribuinte da SEFAZ e PGE do Estado de Mato Grosso**

CNPJ: **36.516.584/0001-08**

CERTIFICAMOS que, até a data e hora em epígrafe, conforme parâmetros constantes no Anexo I da Portaria Conjunta nº 008/2018-PGE/SEFAZ, não consta, nas bases informatizadas e integradas ao sistema de processamento de dados da CND, da Secretaria de Estado de Fazenda, e nas bases informatizadas e integradas ao sistema de processamento de dados da Dívida Ativa do Estado, junto à Procuradoria-Geral do Estado, pendência, em nome do sujeito passivo acima indicado.

Fica ressalvado o direito de a Fazenda Pública do Estado de Mato Grosso exigir e/ou inscrever em Dívida Ativa quaisquer dívidas de responsabilidade do sujeito passivo acima identificado que vierem a ser apuradas.

OBS. A presente Certidão não alcança o cumprimento de obrigações cujo controle ainda não esteja informatizado ou integrado ao sistema da CND e/ou da Dívida Ativa.

A autenticidade desta Certidão deverá ser confirmada via internet nos endereços [www.sefaz.mt.gov.br](http://www.sefaz.mt.gov.br) ou [www.pge.mt.gov.br](http://www.pge.mt.gov.br).

Certidão válida até: **20/10/2020**

Fornecimento gratuito

Número de Autenticação: **T27BB9L2AL7LT29A**

**New Power Comercio e Importacao Ltda**  
Balancete de Verificação de 02/03/2020 a 31/12/2020

Página: 1  
3395  
FOLHA: 01  
ASSINATURA: [assinatura]

Código	Classificação	Nome	Saldo anterior	Débito	Crédito	Saldo atual
19	1	ATIVO	0,00	4.477.017,05	3.346.964,84	1.130.052,21
27	1.1	ATIVO CIRCULANTE	0,00	4.472.794,34	3.346.964,84	1.125.829,50
35	1.1.1	DISPONÍVEL	0,00	3.188.016,25	2.606.338,48	581.677,77
43	1.1.1.01	BENS NUMERÁRIOS	0,00	2.700,00	0,00	2.700,00
51	1.1.1.01.001	Caixa	0,00	2.700,00	0,00	2.700,00
60	1.1.1.02	DEPÓSITOS BANCÁRIOS	0,00	2.051.490,48	2.051.490,48	0,00
78	1.1.1.02.001	Banco do Brasil S/A	0,00	2.051.490,48	2.051.490,48	0,00
108	1.1.1.03	APLICAÇÕES DE LIQUIDEZ IMEDIATA - FAF	0,00	465.090,06	377.103,94	87.986,12
116	1.1.1.03.001	Banco do Brasil - Aplicação	0,00	465.090,06	377.103,94	87.986,12
426	1.1.1.10	ESTOQUES	0,00	668.735,71	177.744,06	490.991,65
434	1.1.1.10.001	Estoque de Mercadoria Para Revenda	0,00	668.735,71	177.744,06	490.991,65
132	1.1.2	VALORES A RECEBER	0,00	1.284.778,09	740.626,46	544.151,63
140	1.1.2.01	CLIENTES NACIONAIS	0,00	335.596,33	335.596,33	0,00
159	1.1.2.01.001	Clientes Diversos	0,00	335.596,33	335.596,33	0,00
248	1.1.2.07	ADIANTAMENTOS	0,00	949.181,76	405.030,13	544.151,63
299	1.1.2.07.005	Adiantamento a Fornecedores	0,00	927.112,51	405.030,13	522.082,38
6041	1.1.2.07.008	Adiantamentos a Socios	0,00	22.069,25	0,00	22.069,25
663	1.2	ATIVO NÃO CIRCULANTE	0,00	4.222,71	0,00	4.222,71
6548	1.2.3	BENS	0,00	4.222,71	0,00	4.222,71
930	1.2.3.04	PARTICIPAÇÃO EM CONSÓRCIOS	0,00	4.222,71	0,00	4.222,71
949	1.2.3.04.001	Consórcio	0,00	4.222,71	0,00	4.222,71
1163	2	PASSIVO	0,00	622.982,50	1.840.534,85	1.217.552,35
1180	2.1	PASSIVO CIRCULANTE	0,00	622.982,50	1.790.534,85	1.167.552,35
1198	2.1.1	OBRIGAÇÕES A CURTO PRAZO	0,00	582.533,99	1.658.725,19	1.076.191,20
1201	2.1.1.05	FORNECEDORES DE MATERIAIS E SERVIÇOS	0,00	396.672,77	396.672,77	0,00
1201	2.1.1.05.001	Fornecedores Diversos	0,00	396.672,77	396.672,77	0,00
5371	2.1.1.06	OUTROS ADIANTAMENTOS	0,00	185.861,22	1.262.052,42	1.076.191,20
5380	2.1.1.06.001	ADIANTAMENTO DE CLIENTES	0,00	185.861,22	1.262.052,42	1.076.191,20
1210	2.1.2	EMPRÉSTIMOS E FINANCIAMENTOS	0,00	19.100,00	108.593,00	89.493,00
1252	2.1.2.02	EMPRÉSTIMOS DE PESSOAS LIGADAS	0,00	19.100,00	108.593,00	89.493,00
6769	2.1.2.02.005	Empréstimo de Terceiros	0,00	19.100,00	108.593,00	89.493,00
1465	2.1.4	OBRIGAÇÕES TRIBUTÁRIAS	0,00	21.348,51	23.216,66	1.868,15
1589	2.1.4.03	IMPOSTOS E CONTRIBUIÇÕES	0,00	21.348,51	23.216,66	1.868,15
1597	2.1.4.03.001	ICMS a Recolher	0,00	7.674,57	7.674,57	0,00
1660	2.1.4.03.008	SIMPLES NACIONAL a Recolher	0,00	13.673,94	15.542,09	1.868,15
1902	2.3	PATRIMÔNIO LÍQUIDO	0,00	0,00	50.000,00	50.000,00
1910	2.3.1	CAPITAL PRÓPRIO	0,00	0,00	50.000,00	50.000,00
1929	2.3.1.01	CAPITAL SOCIAL INTEGRALIZADO	0,00	0,00	50.000,00	50.000,00
1945	2.3.1.01.002	Capital Social Integralizado	0,00	0,00	50.000,00	50.000,00
2089	3	RECEITAS	0,00	5.594,00	335.666,33	330.072,33
2097	3.1	RECEITAS OPERACIONAIS	0,00	5.594,00	335.666,33	330.072,33
7749	3.1.1	RECEITAS S/ VENDAS	0,00	5.594,00	335.666,33	330.072,33
6017	3.1.1.002	Receitas s/ vendas	0,00	5.594,00	335.596,33	330.002,33
7684	3.1.1.003	Outras Receitas Operacionais	0,00	0,00	70,00	70,00
2763	4	CUSTOS E DESPESAS	0,00	447.745,52	30.172,95	417.572,57
2771	4.1	CUSTOS	0,00	225.593,51	2.852,94	222.740,57
2780	4.1.1	CUSTOS DAS MERCADORIAS VENDIDAS	0,00	225.593,51	2.852,94	222.740,57
2798	4.1.1.01	CUSTOS DAS MERCADORIAS VENDIDAS	0,00	225.593,51	2.852,94	222.740,57
2801	4.1.1.01.001	Custo das Mercadorias Vendidas	0,00	171.163,80	2.852,94	168.310,86
4243	4.1.1.01.002	Compra de Mercadoria para Revenda	0,00	22.431,87	0,00	22.431,87
4308	4.1.1.01.006	Fretes S/ Compras	0,00	21.396,32	0,00	21.396,32
4316	4.1.1.01.007	ICMS S/ Compras	0,00	10.601,52	0,00	10.601,52
2925	4.2	DESPESAS	0,00	222.152,01	27.320,01	194.832,00
2933	4.2.1	DESPESAS OPERACIONAIS	0,00	147.221,20	27.320,01	119.901,19
3026	4.2.1.02	DESPESAS COMERCIAIS / ADMINISTRATIVAS	0,00	98.782,34	10.697,89	88.084,45
3271	4.2.1.02.003	Serviços Tomados	0,00	23.769,56	0,00	23.769,56
3301	4.2.1.02.008	Telefone	0,00	696,06	0,00	696,06
3123	4.2.1.02.009	Energia Elétrica	0,00	282,86	0,00	282,86
3107	4.2.1.02.014	Aluguel de Imóvel	0,00	3.817,94	0,00	3.817,94
3182	4.2.1.02.018	Combustível	0,00	630,40	0,00	630,40
4561	4.2.1.02.019	Fotocópias, Reconhec. e Autenticações	0,00	60,96	0,00	60,96
5711	4.2.1.02.026	Taxas e Emplumamentos	0,00	886,45	0,00	886,45
5860	4.2.1.02.028	Cartão de Crédito	0,00	68.638,11	10.697,89	57.940,22
3085	4.2.1.03	DESPESAS GERAIS	0,00	48.438,86	16.622,12	31.816,74
3239	4.2.1.03.015	Fretes e Carretos	0,00	18.015,79	0,00	18.015,79
3395	4.2.1.03.031	Condução	0,00	25,40	0,00	25,40
4480	4.2.1.03.042	Outras Despesas Gerais	0,00	30.397,67	16.622,12	13.775,55

**New Power Comercio e Importacao Ltda**  
**Balancete de Verificação de 02/03/2020 a 31/12/2020**

Código	Classificação	Nome	Saldo anterior	Débito	Crédito	Saldo atual
3425	4.2.3	DESPESAS FINANCEIRAS	0,00	2.063,17	0,00	2.063,17
7846	4.2.3.01	Publicidade e Propaganda	0,00	2.063,17	0,00	2.063,17
3476	4.2.3.01.02	JUROS E DESCONTOS	0,00	2.063,17	0,00	2.063,17
3484	4.2.3.01.02.001	Juros Pagos	0,00	210,05	0,00	210,05
3506	4.2.3.01.02.003	Multas de Mora Pagas	0,00	13,10	0,00	13,10
4367	4.2.3.01.02.004	Despesas e Tarifas Bancárias	0,00	1.840,02	0,00	1.840,02
3514	4.2.4	DESPESAS TRIBUTARIAS	0,00	64.318,38	0,00	64.318,38
3522	4.2.4.01	IMPOSTOS	0,00	64.273,38	0,00	64.273,38
2313	4.2.4.01.006	Simplex Nacional S/Vendas e Serviços	0,00	15.542,09	0,00	15.542,09
5932	4.2.4.01.010	Impostos e Taxas Diversas	0,00	48.731,29	0,00	48.731,29
5592	4.2.4.03	TAXAS	0,00	45,00	0,00	45,00
5606	4.2.4.03.001	Taxas Estaduais e Municipais	0,00	45,00	0,00	45,00
4456	4.2.7	DESPESAS ADMINISTRATIVAS	0,00	7.449,00	0,00	7.449,00
4464	4.2.7.01	CONTABILIDADE E ADVOCACIA	0,00	7.449,00	0,00	7.449,00
4235	4.2.7.01.001	Honorários Contábeis	0,00	7.449,00	0,00	7.449,00
7854	4.2.8	DESPESAS COM VENDAS	0,00	1.100,26	0,00	1.100,26
7862	4.2.8.01	PUBLICIDADE E PROPAGANDA	0,00	1.100,26	0,00	1.100,26
7870	4.2.8.01.001	Amostra Grátis	0,00	1.100,26	0,00	1.100,26

MILITAR DE ARMA DE RESERVA  
 FOLHA 330  
 ASSINATURA

# Demonstração do Resultado de 02/03/2020 a 31/12/2020

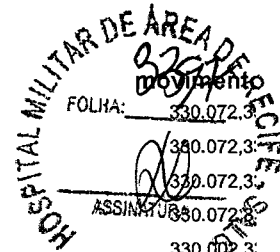

Índice	Nome	
	RECEITAS	
	RECEITAS OPERACIONAIS	
	RECEITA OPERACIONAL BRUTA	
	RECEITA COM VENDAS	
40	Receita com Vendas	330.072,3
30	Outras Receitas Operacionais	70,01
75	RECEITA LÍQUIDA	330.072,3
1	CUSTOS	222.740,5
3	CUSTOS DAS MERCADORIAS VENDIDAS	222.740,5
3	CUSTOS DAS MERCADORIAS VENDIDAS	222.740,5
5	Custo Das Mercadorias Vendidas	168.310,81
21	Compra de Mercadoria para Revenda	22.431,8
34	Frete S/ Compras	21.396,3
72	ICMS S/ Compras	10.601,5
93	RESULTADO BRUTO	107.331,71
3	DESPESAS	194.832,01
9	DESPESAS OPERACIONAIS	127.350,11
23	DESPESAS COMERCIAIS / ADMINISTRATIVAS	127.350,11
40	Aluguel de Imóvel	3.817,9
36	Energia Elétrica	282,8
20	Combustível	630,4
71	Frete e Carretos	18.015,71
10	Serviços Tomados	23.769,51
44	Telefone	696,01
32	Fotocópias, Reconhec. e Autenticações	60,91
33	Condução	25,41
13	Honorários Contábeis	7.449,01
51	Taxas e Emolumentos	886,4
38	Cartão de Crédito	57.940,2
30	Outras Despesas Gerais	13.775,5
76	DESPESAS OPERACIONAIS FINANCEIRAS	2.063,1
14	DESPESAS FINANCEIRAS	2.063,1
22	Juros Pagos	210,0
49	Multas de Mora Pagas	13,11
37	Despesas e Tarifas Bancárias	1.840,0
57	DESPESAS TRIBUTÁRIAS	64.318,31
35	IMPOSTOS	64.273,31
16	Impostos e Taxas Diversas	48.731,21
3	Simples Nacional S/Vendas e Serviços	15.542,01
45	TAXAS	45,01
53	Taxas Estaduais e Municipais	45,01
72	DESPESAS COM VENDAS	1.100,21
30	PUBLICIDADE E PROPAGANDA	1.100,21
39	Amostra Grátis	1.100,21
31	RESULTADO OPERACIONAL	(87.500,24)
35	RESULTADO ANTES DAS PARTICIPAÇÕES E IMPOSTOS	(87.500,24)
40	RESULTADO LÍQUIDO DO EXERCÍCIO	(87.500,24)
59	RESULTADO LÍQUIDO DO EXERCÍCIO	(87.500,24)
32	Resultado Líquido do Exercício (Prejuízo)	(87.500,24)



ITEM - 140

HOSPITAL MILITAR DE ÁREA DE RECIFE  
HABILITAÇÃO DE PREGÃO ELETRÔNICO  
CHECK LIST HABILITAÇÃO HMAR  
Atualização 07/02/2019

PREGÃO ELETRÔNICO: 33, 2021

HABILITADA

CNPJ: 20628908 / 0001 - 30

EMPRESA: URSA COMERCIAL LTDA

Como condição prévia ao exame da documentação de habilitação do licitante detentor da proposta classificada em primeiro lugar, o Pregoeiro verificará o eventual descumprimento das condições de participação, especialmente quanto à existência de sanção que impeça a participação no certame ou a futura contratação, mediante a consulta aos seguintes cadastros:

- ( ) 01. SICAF;
  - (X) 01.1 RECEITA FEDERAL e PGFN (INSS)
  - (X) 01.2 FGTS
  - (X) 01.3 TRABALHISTA
  - (X) 01.4 RECEITA ESTADUAL
  - (X) 01.5 RECEITA MUNICIPAL
  - (X) 01.6 BALANÇO\* ou SICAF nível VI
  - ( ) 01.7 Consta Impedimento de Licitar ABRANGÊNCIA: Nada Consta

- 02. Microempresa (ME) ou Empresa de Pequeno Porte (EPP): (X) SIM ( ) NÃO
- 03. Apresentou Declaração de ME/EPP: ( ) SIM ( ) NÃO
- 04. Concorreu a itens exclusivos para ME/EPP ou Cota Reservada para ME/EPP: ( ) SIM ( ) NÃO
- 05. Foi convocada para Desempate de ME/EPP, usufruindo de benefício de ME/EPP: ( ) SIM ( ) NÃO
- 06. Portal da Transparência, Valores Recebidos: R\$ 37.179,00 → Recebidos 2021
- 04. Receita Bruta Anual no Balanço Patrimonial: R\$ 2.194.182,59
- 05. Simples Nacional, Consulta Optante: (X) SIM ( ) NÃO

- (X) 06. Relatório Nível I Credenciamento (PARAMETRIZADA DE FORNECEDORES) IDENTIFICAÇÃO DOS REPRESENTANTES DA EMPRESA
- (X) 07. Cadastro Nacional de Empresas Inidôneas e Suspensas – CEIS, mantido pela Controladoria-Geral da União;
- (X) 08. Cadastro Nacional de Condenações Cíveis por Atos de Improbidade Administrativa, mantido pelo Conselho Nacional de Justiça;
- (X) 09. Lista de Inidôneos, mantida pelo Tribunal de Contas da União – TCU;
- (X) 10. CADIN
- (X) 11. ATESTADO DE CAPACIDADE TÉCNICA
- (X) 12. CERTIDÃO DE FALÊNCIA OU RECUPERAÇÃO JUDICIAL (Caso não tenha NÍVEL VI do SICAF)
- (X) 13. PROPOSTA DE PREÇOS ATUALIZADA.
- ( ) 14. RUBRICA DO PREGOEIRO NAS FOLHAS.

Conforme OBJETO/TERMO DE REFERÊNCIA: - [SE FOR O CASO PARA O OBJETO EM QUESTÃO]

- (X) LICENÇA SANITÁRIA (SFC)
- (X) ALVARÁ DE FUNCIONAMENTO (SFC)
- (X) REGISTRO DA ANVISA DO ITEM ((SFC)
- (-) CERTIDÃO DE REGULARIDADE DO CONSELHO FEDERAL/REGIONAL DE FARMÁCIA (SFC)

OBRIGATORIO

[Assinatura]  
Pregoeiro Oficial do Hospital Militar de Área de Recife



Ministério da Economia  
Secretaria Especial de Desburocratização, Gestão e Governo Digital  
Secretaria de Gestão

Sistema de Cadastramento Unificado de Fornecedores - SICAF

**Declaração**

Declaramos para os fins previstos na Lei nº 8.666, de 1993, conforme documentação registrada no SICAF, que a situação do fornecedor no momento é a seguinte:

**Dados do Fornecedor**

CNPJ: 26.628.908/0001-38 DUNS®: 945311807  
Razão Social: URSA COMERCIAL LTDA  
Nome Fantasia: URSA COMERCIAL  
Situação do Fornecedor: Credenciado Data de Vencimento do Cadastro: 25/10/2022  
Natureza Jurídica: SOCIEDADE EMPRESÁRIA LIMITADA  
MEI: Não  
Porte da Empresa: Micro Empresa

**Ocorrências e Impedimentos**

Ocorrência: Nada Consta  
Impedimento de Licitar: Nada Consta  
Ocorrências Impeditivas indiretas: Nada Consta  
Vínculo com "Serviço Público": Nada Consta

**Níveis cadastrados:**

**I - Credenciamento**

**II - Habilitação Jurídica**

**III - Regularidade Fiscal e Trabalhista Federal**

Receita Federal e PGFN Validade: 15/08/2022  
FGTS Validade: 27/03/2022  
Trabalhista (<http://www.tst.jus.br/certidao>) Validade: 15/08/2022

**IV - Regularidade Fiscal Estadual/Distrital e Municipal**

Receita Estadual/Distrital Validade: 21/07/2022  
Receita Municipal Validade: 20/04/2022

**V - Qualificação Técnica**

**VI - Qualificação Econômico-Financeira**

Validade: 30/04/2022

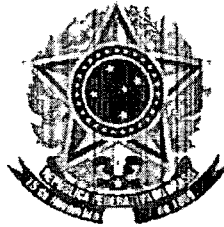

MINISTÉRIO DA DEFESA  
EXÉRCITO BRASILEIRO  
HOSPITAL MILITAR DE ÁREA DE RECIFE  
(HOSPITAL MILITAR DE PERNAMBUCO / 1817)

TERMO DE ENCERRAMENTO DO 17º VOLUME

Aos 22 dias do mês de **Dezembro** do ano de dois mil e vinte e um, procedemos ao encerramento do Volume **17** do processo administrativo nº 64583.004869/2021-59, contendo as folhas nº 3201 a 3400.

Hospital Militar de Área de Recife  
UASG: 160199

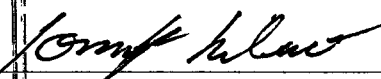
  
Tomaz Antonio Fernandes Ribeiro - 1º Ten  
Adjunto da SALC/HMAR

71

8501 8430

71

② 353 M 1000  
**EMERSON**  
CO

71

1000 M 1000