

# BASE ADM DO CURADO



(160225)

## DISPENSA DE LICITAÇÃO

Nº 18 / 2023 – B ADM

**CREDOR: RRW LICITA LTDA  
ALDABETON FRANCISCO DA SILVA**

**NC: 2023NC 001731 - DAF - PI: I3DAFUNADOM**

**ND: 33.90.00 -**

<b>NE: 2023NE 001169 001378</b>	<b>NS:</b>	<b>OB:</b>

DLB/2023

ANEX-19/07



**MINISTÉRIO DA DEFESA  
EXÉRCITO BRASILEIRO  
COMANDO DA 7ª RM  
BASE ADMINISTRATIVA DO CURADO  
BASE MESTRE-DE-CAMPO ANTÔNIO CURADO VIDAL**

ANO DE 2023

**PROCESSO DE MATERIAL DE CONSUMO**

**PROCESSO REFERENTE A RAM nº 11/2023 – PO/BASE ADMINISTRATIVA DO  
CURADO, DE 25 DE ABRIL DE 2023, DISPENSA DE LICITAÇÃO.**

**NOTAS DE EMPENHOS Nº 2023NE**

1169									
1378									

**INTERESSADOS**OM/SEÇÃO: **BASE ADMINISTRATIVA DO CURADO/PO**

CREDOR: RRW LICITA LTDA  
ADALBERTO FRANCISCO DA SILVA

**ASSUNTO**

MAT P/ MNT DE BENS IMÓVEIS

**DOCUMENTOS NECESSÁRIOS QUE COMPÕEM O PROCESSO**

Ord	DOCUMENTO	SITUAÇÃO
01	TERMO DE ABERTURA ✓	
02	JUSTIFICATIVA ✓	
03	RAM ✓	
04	NC ✓	
05	ORÇAMENTOS ✓	
06	MAPA COMPARATIVO ✓	
07	SOLICITAÇÃO A EMPRESA	
08	RESPOSTA DA EMPRESA	
09	SICAF.	
10	CNDT.	
11	CADIN.	
12	CERTIDÕES CONSOLIDADAS (TCU, CNJ, CEIS).	
13	NE.	
14	TERMO DE ENCERRAMENTO.	



**MINISTÉRIO DA DEFESA  
EXÉRCITO BRASILEIRO  
COMANDO DA 7ª RM  
BASE ADMINISTRATIVA DO CURADO  
BASE MESTRE-DE-CAMPO ANTÔNIO CURADO VIDAL**

**TERMO DE ABERTURA**

NUP: 64361.004587/2023-12

**DISPENSA DE LICITAÇÃO 18/2023 –  
BASE ADMINISTRATIVA DO  
CURADO**

Em cumprimento ao disposto nas Leis 8.666/93 e 10.520/02, nos Decretos 7.892/13 e 5.450/05, e Portaria 01-SEF, de 27 de janeiro de 2014, necessários à instrução da fase interna do procedimento de contratação por adesão ao Sistema de Registro de Preços, autuo os documentos a seguir, que foram juntados pela Divisão de Aquisições, Licitações e Contratos (DIVALC).

Recife – PE, 25 de abril de 2023.

**JOÃO CAMILO ALBUQUERQUE FILHO – 2º Ten**  
Chefe da Seção de Aquisições Base Administrativa do Curado



**MINISTÉRIO DA DEFESA  
EXÉRCITO BRASILEIRO  
COMANDO DA 7ª REGIÃO MILITAR  
BASE ADMINISTRATIVA DO CURADO  
(BASE MESTRE-DE-CAMPO ANTÔNIO CURADO VIDAL)**

**JUSTIFICATIVA**

**PROCESSO ADMINISTRATIVO Nº: 64361.004587/2023-12**  
Nº \_\_\_\_/2023 – UASG 160225

As despesas atenderão às necessidades da Base Administrativa do Curado, pois a compra solicitada tem valor de até 10% do valor previsto na alínea “a” do Inciso II do Art. 23 da Lei nº 8.666/93, e não existe disponibilidade do material em Pregão Eletrônico vigente.

Ressalta-se que o critério utilizado foi a média de preço, demonstrado no respectivo processo diante da apresentação 03 (três) Pesquisas realizadas com fornecedores.

Esta Organização Militar optou pela Dispensa de Licitação, tendo em vista a vantagem para a Administração, que está de acordo com Art. 24 da Lei 8.666/93.

Quartel em Recife, 25 de abril de 2023.

**FELIPE GLASNER DE MAIA CHAGAS - Cel**  
Ordenador de Despesas da Base Administrativa do Curado



DIVALC Nº  
\_\_\_\_\_/2023

MINISTÉRIO DA DEFESA  
EXÉRCITO BRASILEIRO  
7ª REGIÃO MILITAR  
BASE ADMINISTRATIVA DO CURADO  
(BASE MESTRE-DE-CAMPO ANTÔNIO CURADO VIDAL)



NE: 1169 → CNPJ: 27.466.469/0001-77 (R\$ 338,98) RAM nº 11 – PO/B ADM CURADO  
1378 → CNPJ: 47.303.616/0001-03 (R\$ 3.793,92) (Nup: 64361.004587/2023-12)

Recife - PE, 25 de abril 2023.

DO: Chefe do Pelotão de Obras da B Adm Curado

AO: Fiscal Adm da B Adm Curado

ANEXOS: NC \_\_\_\_; mapa comparativo; três orçamentos, relatório de pesquisa de preços e Justificativa.

Nos termos do contido no Art. 13 da Port Min Nº 305, de 24 Mai 95 - Instruções Gerais para realização de Licitações no Comando do Exército (IG 12-02) solicito providências junto ao Ordenador de Despesas, no sentido de aprovar o processo de cotação eletrônica para aquisição de material para instalação do poço tubular da Base Administrativa do Curado.

DISPENSA DE LICITAÇÃO – BASE ADMINISTRATIVA DO CURADO – SUB ITEM – 24 MAT CONSUMO.						
COTAÇÃO ELETRÔNICA Nº <u>1812023</u>						
NR PEDIDO	DISCRIMINAÇÃO DETALHADA	UND	QTD	PREÇO UNT (R\$)	VALOR TOTAL (R\$)	CATMAT
1	BOIA ELÉTRICA DE NÍVEL AUTOMÁTICO 25A	UND	1	R\$ 73,37	R\$ 73,37	484473
2	JOELHO 90º SOLDÁVEL 40mm	UND	15	R\$ 6,64	R\$ 99,60	240483
3	CHAVE DE PARTIDA DIRETA 2Cv 380v TRIFÁSICA	UND	2	R\$ 450,00	R\$ 900,00	600188
4	ADAPTADOR SOLDÁVEL CURTO 40mm x 1.1/2	UND	1	R\$ 12,00	R\$ 12,00	242814
5	TUBO SOLDÁVEL 40mm C/ 6m	UND	38	R\$ 111,92	R\$ 4.258,96	38814
6	LUVA DE REDUÇÃO GALVANIZADA 1.1/2 x 1.1/4	UND	8	R\$ 40,74	R\$ 325,92	346326
7	VÁLVULA DE RETENÇÃO VERTICAL 1.1/2	UND	1	R\$ 167,70	R\$ 167,70	323506
8	CURVA MACHO GALVANIZADO 90º 1.1/2	UND	1	R\$ 114,00	R\$ 114,00	365786

BASE ADM CURADO

DESPACHO DO CHEFE DA DIV ADM

- RESTITUIR AO REQUISITANTE PARA CORREÇÃO
- NÃO AUTORIZADA A AQUISIÇÃO / PRESTAÇÃO SV
- APROVADO. ENCAMINHAR PARA O OD
- HÁ CRÉDITO. NC 1731
- NÃO HÁ CRÉDITO.
- 

Em 01 / 06 / 23

*[Signature]*  
Tarciso Alves da França - Cel  
Ch Div ADM Curado

BASE ADM CURADO

DESPACHO DO ORDENADOR DE DESPESAS

- RESTITUIR AO CH DA DIV ADM PARA CORREÇÃO
- RESTITUIR AO FISCAL ADM PARA CORREÇÃO
- NÃO AUTORIZADA A AQUISIÇÃO / PRESTAÇÃO SV
- AUTORIZADO. DIVALC ADQUIRIR
- AUTORIZADO. DIVALC ADQUIRIR POR DISPENSA

EM 01 / 06 / 23

*[Signature]*  
Felipe Glasner de Mello Chagas - Cel  
Ordenador de Despesas

BASE ADM CURADO

DESPACHO DO CH DIVALC

- REALIZAR EMPENHO ORDINÁRIO
- REALIZAR EMPENHO GLOBAL
- REALIZAR EMPENHO ESTIMATIVO
- ADQUIRIR POR ADESÃO À ATA
- ABRIR PREGÃO ELETRÔNICO
- ABRIR PREGÃO SRP
- 

*[Signature]*  
EM 01 / 06 / 23

Luis Guimaraes R. da Silva-CAP



9	UNIÃO ASSENTO CÔNICO BRONZE 1.1/2	UND	1	R\$ 155,67	R\$ 155,67	324076
10	NIPLE DUPLO GALVANIZADO 1.1/2	UND	3	R\$ 26,14	R\$ 78,42	367129
11	LUVA SOLDÁVEL PVC 40mm	UND	20	R\$ 4,99	R\$ 99,80	39144
12	ACABAMENTO UNIVERSAL PARA REGISTRO DE PRESSÃO	UND	20	R\$ 41,00	R\$ 820,00	380571
<b>VALOR TOTAL:</b>				<b>R\$: 7.099,44</b>		

**RAFAEL CAPISTRANO DE QUEIROZ COSTA – 1º Ten**  
**Chefe Do Pelotão De Obras Da Base Administrativa Do Curado**

**Nota de Crédito N° 2023NC001731 da UG 160225**

NÚMERO	2023NC001731
USUARIO	829.332.781-20
TERMINAL USUARIO	AWVADVR3
DATA DA TRANSACAO	11/01/23
HORA DA TRANSACAO	11:38
UG DO OPERADOR	160073
EMISSAO	11/01/23
UG FAVORECIDA	160225
GESTAO FAVORECIDA	1
OP CAMBIAL	0.0000
TEXTO DA OBSERVACAO	ATD 1 DE 5 COTAS FUNADOM MENOS 10 POR CENTO QUE SERAO ENVIADOS ALMOX VIRT NAC DOC DE REFERENCIA DIEX NR 528 SPC SGS SDIR DE 1 SET 22 PRZ DE EMPH ATE 60 DIAS ATD B ADM CURADO
MES LANCAMENTO	JANEIRO
QT LANCAMENTO	6
NR ORIGINAL	
SISTEMA ORIGEM	
NR TRANSFERENCIA	

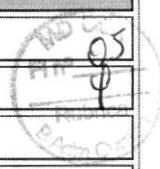

**DADOS CONTÁBEIS DA NOTA DE CRÉDITO 2023NC001731**

LINHA	EVENTO	ESF	PTRES	FONTE	ND	UGR	PI	VALOR
1	300063	1	171460	1000000000	339000	160073	I3DAFUNADOM	18.000,00

## Nota de Crédito Nº 2023NC004191 da UG 160225

NÚMERO	2023NC004191
USUARIO	829.332.781-20
TERMINAL USUARIO	AWVADVRS
DATA DA TRANSACAO	07/03/23
HORA DA TRANSACAO	16:02
UG DO OPERADOR	160073
EMISSAO	07/03/23
UG FAVORECIDA	160225
GESTAO FAVORECIDA	1
OP CAMBIAL	0.0000
TEXTO DA OBSERVACAO	ATD 3 E 6 COTAS FUNADOM MENOS 10POR CENTO QUE SERAO ENVIADOS DO ALMOX VIRT NACDOC DE REFERÊNCIA DIEX NR 528 DGO DE 1 SET 22 PRO PRZ DE EMPH ATE 60 DIAS ATD B ADM CURADO
MES LANÇAMENTO	MARÇO
QT LANÇAMENTO	6
NR ORIGINAL	
SISTEMA ORIGEM	
NR TRANSFERENCIA	

## DADOS CONTÁBEIS DA NOTA DE CRÉDITO 2023NC004191

LINHA	EVENTO	ESF	PTRES	FONTE	ND	UGR	PI	VALOR
1	300063	1	171460	1000000000	339000	160073	I3DAFUNADOM	18.000,00

Nota de Crédito N° 2023NC006694 da UG 160225

NÚMERO	2023NC006694
USUARIO	829.332.781-20
TERMINAL USUARIO	AWVADVR3
DATA DA TRANSACAO	04/04/23
HORA DA TRANSACAO	14:08
UG DO OPERADOR	160073
EMISSAO	04/04/23
UG FAVORECIDA	160225
GESTAO FAVORECIDA	1
OP CAMBIAL	0.0000
TEXTO DA OBSERVACAO	ATD 4 E 6 COTAS FUNADOM MENOS 10POR CENTO QUE SERAO ENVIADOS DO ALMOX VIRT NACDOC DE REFERENCIA DIEX NR 528 DGO DE 1 SET 22 PRO PRZ DE EMPH ATE 60 DIAS ATD B ADM CURADO
MES LANCAMENTO	ABRIL
QT LANCAMENTO	6
NR ORIGINAL	
SISTEMA ORIGEM	
NR TRANSFERENCIA	



DADOS CONTÁBEIS DA NOTA DE CRÉDITO 2023NC006694

LINHA	EVENTO	ESF	PTRES	FONTE	ND	UGR	PI	VALOR
1	300063	1	171460	1000000000	339000	160073	13DAFUNADOM	18.000,00





RUA JOAQUIM BANDEIRA 10 - IMBIRIBEIRA  
 Email: cobranca@mafemamateriaiseletricos.com.br

- Recife/ PE

Emissão: 24/04/2023 24.091.522/0001-04 Fone: 09:56:43 Pedido n.: 55  
 Entrega: 25/04/2023 Cotação Atendido: Não

ATT. Sr(a) BASE ADMINISTRATIVA DO CURADO UASG 160225

Cliente: 00889 CGC:  
 Fantasia: Frete: FOB  
 Endereço: Bairro:  
 Cidade: Inscrição:  
 Vendedor: 30 ARNALDO SERAFIM Peso Bruto 0

Item Código	Descrição	Und	Qtld.	Preço	Valor total
1	TUBO PVC SOLDAVEL 40MM x 6M - TIGRE OU SIMILAR	und	38,00	R\$ 135,00	R\$ 5.130,00
2	LUVA GALVANIZADA 1.1/2" - TUPY	und	8,00	R\$ 68,00	R\$ 544,00
3	VALVULA DE RETENÇÃO VERTICAL GALVANIZADA 1.1/2"	und	1,00	R\$ 230,00	R\$ 230,00
4	CURVA 90° GALVANIZADA 1.1/2" - TUPY	und	1,00	R\$ 210,00	R\$ 210,00
5	UNIÃO CÔNICA EM BRONZE GALVANIZADA 1.1/2"	und	1,00	R\$ 191,00	R\$ 191,00
6	NIPLE GALVANIZADO 1.1/2" - TUPY	und	3,00	R\$ 44,00	R\$ 132,00
7	ADAPTADOR COLA P/ ROSCA 40X1.1/2"	und	1,00	R\$ 15,00	R\$ 15,00
8	LUVA PVC SOLDAVEL 40MM - TIGRE OU SIMILAR	und	20,00	R\$ 8,00	R\$ 160,00
9	JOELHO 90° PVC SOLDAVEL 40MM - TIGRE OU SIMILAR	und	15,00	R\$ 9,00	R\$ 135,00
10	ACABAMENTO UNIVERSAL PARA REGISTRO DE PRESSÃO	und	20,00	R\$ 55,00	R\$ 1.100,00
11	CHAVE DE PARTIDA MAGNETICA TRIFASICA 380V - WEG OU SIMILAR	und	2,00	R\$ 498,00	R\$ 996,00
12	CHAVE BOIA AUTOMATICA 25A BIVOLT 110/220V 25A/250V	und	1,00	R\$ 98,00	R\$ 98,00
VALOR TOTAL					R\$ 8.941,00

Observações: RETIRAR





Telefone: (81) 3472-3000 Site: www.jaguareletrica.com.br sac@jaguareletrica.com  
 Av. Mascarenhas de Moraes, 2712 - Imbiribeira Recife-PE Cep 51180-001

**Proposta Comercial N.º:** 23 de 24/04/2023 11:23

Cliente BASE ADMINISTRATIVA DO CURADO  
**CLIENTE CUPOM FISCAL -**  
 A/C: BASE ADMINISTRATIVA DO CURADO UASG 160225  
**Fone:**

Endereço de Pagamento: AV. MARECHAL MASCARENHAS DE MORAIS  
 CNPJ: 001533000187  
 Endereço de Cobrança:

IMBIRIBEIRA PE - 51180-001  
 Rec. Estadual: 021628149  
 RECIFE

Código	DESCRIÇÃO	Unid	QT.	V. Unit.	V. Total
1	TUBO PVC SOLDÁVEL 40MM x 6M - TIGRE OU SIMILAR	und	38,00	R\$ 123,00	R\$ 4.674,00
2	LUVA GALVANIZADA 1.1/2" - TUPY	und	8,00	R\$ 65,00	R\$ 520,00
3	VALVULA DE RETENÇÃO VERTICAL GALVANIZADA 1.1/2"	und	1,00	R\$ 199,00	R\$ 199,00
4	CURVA 90° GALVANIZADA 1.1/2" - TUPY	und	1,00	R\$ 198,00	R\$ 198,00
5	UNIÃO CÔNICA EM BRONZE GALVANIZADA 1.1/2"	und	1,00	R\$ 183,00	R\$ 183,00
6	NIPLE GALVANIZADO 1.1/2" - TUPY	und	3,00	R\$ 46,00	R\$ 138,00
7	ADAPTADOR COLA P/ ROSSCA 40X1.1/2"	und	1,00	R\$ 19,00	R\$ 19,00
8	LUVA PVC SOLDÁVEL 40MM - TIGRE OU SIMILAR	und	20,00	R\$ 7,00	R\$ 140,00
9	JOELHO 90° PVC SOLDÁVEL 40MM - TIGRE OU SIMILAR	und	15,00	R\$ 8,60	R\$ 129,00
10	ACABAMENTO UNIVERSAL PARA REGISTRO DE PRESSÃO	und	20,00	R\$ 56,00	R\$ 1.120,00
11	CHAVE DE PARTIDA MAGNETICA TRIFASICA 380V - WEG OU SIMILAR	und	2,00	R\$ 476,00	R\$ 952,00
12	CHAVE BOIA AUTOMÁTICA 25A BIVOLT 110/220V 25A/250V	und	1,00	R\$ 89,00	R\$ 89,00
				<b>VALOR TOTAL</b>	<b>R\$ 8.361,00</b>

\*\*\* A CONDIÇÃO DE PAGAMENTO ESTARÁ SUJEITA A AVALIAÇÃO DE CADASTRO E LIMITE DE CRÉDITO CONCEDIDO. \*\*\*  
**Forma de Pcto: A VISTA**

**Prazo de Entrega.....:** 02 (dois) Dias.  
**Tipo Frete: CIF - RECIFE E RMR. \* Validade da Proposta**  
**Valor Frete: 0,00**  
**OBS. GBMAR**

Vendedor: Jamerson Victor jamerson@jaguareletrica.com.br  
 INFORMAÇÕES COMPLEMENTARES  
 Autorizado

**JAGUAR MATERIAIS ELÉTRICOS LTDA**  
 Av. Mascarenhas de Moraes, 2712 - Imbiribeira - Cep 51180-001 - Recife-PE CGC: 00.815.532/0001-87 I.E: 021.6281.49



MINISTÉRIO DA DEFESA  
EXÉRCITO BRASILEIRO  
COMANDO DA 7ª REGIÃO MILITAR  
BASE ADMINISTRATIVA DO CURADO  
(BASE MESTRE-DE-CAMPO ANTÔNIO CURADO VIDAL)

MAPA COMPARATIVO DA PESQUISA DE PREÇOS  
PROCESSO ADMINISTRATIVO Nº: 64361.004587/2023-12

Em cumprimento ao que prescreve o Art. 4º-E, §1º, inciso VI, da, Lei Federal nº 13.979, de 6 de fevereiro de 2020, DECLARO, sob as penas da lei, que foi realizado pesquisa de preços visando a aquisição de material para instalação do poço tubular da Base Administrativa do Curado, obtendo o valor estimado para o item, conforme descrito no quadro abaixo:

ITEM	ESPECIFICAÇÃO	UND	QTD	MAFEMA MATERIAIS ELÉTRICOS	HORA CERTA MATERIAIS DE CONSTRUÇÃO	JAGUAR ELÉTRICA	MENOR VALOR
1	CHAVE BOIA AUTOMÁTICA 25A BIVOLT 110/220V 25A/250V	UND	1	R\$ 98,00	R\$ 73,37	R\$ 89,00	R\$ 73,37
2	JOELHO 90° PVC SOLDÁVEL 40MM	UND	15	R\$ 9,00	R\$ 6,64	R\$ 8,60	R\$ 6,64
3	CHAVE DE PARTIDA MAGNÉTICA TRIFÁSICA 380V	UND	2	R\$ 498,00	R\$ 450,00	R\$ 476,00	R\$ 450,00
4	ADAPTADOR COLA P/ ROSCA 40X1.1/2"	UND	1	R\$ 15,00	R\$ 12,00	R\$ 19,00	R\$ 12,00
5	TUBO PVC SOLDÁVEL 40MM x 6M - TIGRE OU SIMILAR	UND	38	R\$ 135,00	R\$ 111,92	R\$ 123,00	R\$ 111,92
6	LUVA GALVANIZADA 1.1/2	UND	8	R\$ 68,00	R\$ 40,74	R\$ 65,00	R\$ 40,74

Fl. nº 23  
Rubrica  
Data: 02/02/2023

7	VALVULA DE RETENÇÃO VERTICAL GALVANIZADA 1.1/2"	UND	1	R\$ 230,00	R\$ 167,70	R\$ 199,00	R\$ 167,70
8	CURVA 90° GALVANIZADA 1.1/2" - TUPY	UND	1	R\$ 210,00	R\$ 114,00	R\$ 198,00	R\$ 114,00
9	UNIÃO CÔNICA EM BRONZE GALVANIZADA 1.1/2"	UND	1	R\$ 191,00	R\$ 155,67	R\$ 183,00	R\$ 155,67
10	NIPLE GALVANIZADO 1.1/2"	UND	3	R\$ 44,00	R\$ 26,14	R\$ 46,00	R\$ 26,14
11	LUVA PVC SOLDAVEL 40MM	UND	20	R\$ 8,00	R\$ 4,99	R\$ 7,00	R\$ 4,99
12	ACABAMENTO UNIVERSAL PARA REGISTRO DE PRESSÃO	UND	20	R\$ 55,00	R\$ 41,00	R\$ 56,00	R\$ 41,00

**1. ANEXOS:**

- 03 (três) Pesquisas realizadas em campo

**2. METODOLOGIA UTILIZADA:**

- Análise da média de preço, demonstrado no respectivo processo diante da apresentação 03 ( três) Pesquisas realizadas em campo.

Quartel em Recife-PE, 25 de abril de 2023.



**RAFAEL CAPISTRANO DE QUEIROZ COSTA - 1º Ten**  
Comandante do Pelotão de Obras da Base Administrativa do Curado





MINISTÉRIO DA DEFESA  
EXÉRCITO BRASILEIRO  
BASE ADMINISTRATIVA DO CURADO  
(BASE MESTRE-DE-CAMPO ANTONIO CURADO VIDAL)

**RELATÓRIO DE PESQUISA DE PREÇOS**

O presente relatório é resultado da pesquisa de preços abaixo discriminada em cumprimento ao determinado na Lei nº 8.666/93 e demais dispositivos legais, em conformidade com a Instrução Normativa nº 73/2020 – SEGES/ME e suas alterações.

**1. OBJETO:** Aquisição de material hidráulico para instalação do Poço Tubular da Base Administrativa do Curado.

**2. PERÍODO DE REALIZAÇÃO:** esta pesquisa foi realizada entre os dias 20 de março a 25 de abril de 2023.

**3. METODOLOGIA APLICADA:** o valor de referência foi aferido por meio de  
( ) Média ( ) Mediana ( X ) Menor Preço ( ) Outra:

**4. FONTES DE PESQUISA**

Foi realizada a pesquisa de preços utilizando os seguintes parâmetros, observado o art. 2º da IN 05/2014-SLTI/MPOG:

- ( ) I – Painel de Preços (<http://paineldeprescos.planejamento.gov.br>);  
( ) II – contratações similares de outros entes públicos, em execução ou concluídos nos 180 (cento e oitenta) dias anteriores à data da pesquisa de preços;  
( ) III - pesquisa publicada em mídia especializada, sítios eletrônicos especializados ou de domínio amplo, com data e hora de acesso;  
Não utilizado por não terem sido encontrados processos de compra passíveis de comparação em qualidade e dimensionamento que atendessem as necessidades conforme o objeto da pesquisa.  
(x) IV – pesquisa com os fornecedores, desde que as datas das pesquisas não se diferenciem em mais de 180 (cento e oitenta) dias;  
( ) Outros Critérios.

OBJETOS	FORNECEDOR/PREGÃO	DATA DO ORÇAMENTO/PESQUISA	PREÇO
TUBO PVC SOLDÁVEL 40MM x 6M LUVA GALVANIZADA 1.1/2" VÁLVULA DE RETENÇÃO VERTICAL GALVANIZADA 1.1/2" CURVA 90° GALVANIZADA 1.1/2" UNIÃO CÔNICA EM BRONZE GALVANIZADA	MAFEMA MATERIAIS ELÉTRICOS E EPI CNPJ/CPF: 24.091.522/0001-04	25/04/2023	R\$ 8.941,00



1.1/2" NIPLE GALVANIZADO 1.1/2" ADAPTADOR COLA P/ ROSCA 40X1.1/2" LUVA PVC SOLDÁVEL 40MM JOELHO 90° PVC SOLDÁVEL 40MM ACABAMENTO UNIVERSAL PARA REGISTRO DE PRESSÃO CHAVE DE PARTIDA MAGN. TRIFÁSICA 380V CHAVE BOIA AUTOMÁTICA 25A BIVOLT 110/220 V 25A/250 V	JAGUAR MATERIAIS ELÉTRICOS CNPJ/CPF: 00.815.532/0001-87	25/04/2023	R\$ 8.361,00
	HORA CERTA MATERIAIS DE CONSTRUÇÕES CNPJ/CPF: 26.878.347/0001-25	25/04/2023	R\$ 7.099,44

### 5. ANÁLISE DA PESQUISA

Após análise detalhada dos preços obtidos, eliminadas as discrepâncias, chegou-se ao seguinte resultado:

OBJETOS	PREÇO DE REFERÊNCIA
TUBO PVC SOLDÁVEL 40MM x 6M LUVA GALVANIZADA 1.1/2" VÁLVULA DE RETENÇÃO VERTICAL GALVANIZADA 1.1/2" CURVA 90° GALVANIZADA 1.1/2" UNIÃO CÔNICA EM BRONZE GALVANIZADA 1.1/2" NIPLE GALVANIZADO 1.1/2" ADAPTADOR COLA P/ ROSCA 40X1.1/2" LUVA PVC SOLDÁVEL 40MM JOELHO 90° PVC SOLDÁVEL 40MM ACABAMENTO UNIVERSAL PARA REGISTRO DE PRESSÃO CHAVE DE PARTIDA MAGN. TRIFÁSICA 380V CHAVE BOIA AUTOMÁTICA 25A BIVOLT 110/220 V 25A/250 V	R\$ 7.099,44

6. Observação:

- 03 (três) Pesquisas realizadas em campo.

Quartel em Recife-PE, 25 de abril de 2023.

  
**RAFAEL CAPISTRANO DE QUEIROZ COSTA – Ten**  
**Chefe Do Pelotão De Obras Da Base Administrativa Do Curado**



## Sistema de Cadastramento Unificado de Fornecedores - SICAF

### Declaração

Declaramos para os fins previstos na Lei nº 8.666, de 1993, conforme documentação registrada no SICAF, que a situação do fornecedor no momento é a seguinte:

#### Dados do Fornecedor

CNPJ: 47.303.616/0001-03  
Razão Social: 47.303.616 ADALBERTO FRANCISCO DA SILVA  
Nome Fantasia: A&P SERVICOS  
Situação do Fornecedor: **Credenciado** Data de Vencimento do Cadastro: **10/08/2023**  
Natureza Jurídica: **EMPRESÁRIO (INDIVIDUAL)**  
MEI: **Sim**  
Porte da Empresa: **Micro Empresa**

#### Ocorrências e Impedimentos

Ocorrência: **Nada Consta**  
Impedimento de Licitar: **Nada Consta**  
Ocorrências Impeditivas indiretas: **Nada Consta**  
Vínculo com "Serviço Público": **Nada Consta**

#### Níveis cadastrados:

Fornecedor possui alguma pendência no Nível de Cadastramento indicado. Verifique mais informações sobre pendências nas funcionalidades de consulta.

##### I - Credenciamento

##### II - Habilitação Jurídica

##### III - Regularidade Fiscal e Trabalhista Federal

Receita Federal e PGFN	Validade:	13/09/2023
FGTS	Validade:	27/06/2023
Trabalhista ( <a href="http://www.tst.jus.br/certidao">http://www.tst.jus.br/certidao</a> )	Validade:	25/11/2023

##### IV - Regularidade Fiscal Estadual/Distrital e Municipal

Receita Estadual/Distrital	(Isento)	Validade:	16/09/2023
Receita Municipal	(Isento)	Validade:	31/10/2023

##### V - Qualificação Técnica

**Data e hora da consulta:** 01/06/2023 11:59:55  
**Usuário:** 70175917477

**Cadastro Informativo de Créditos Não-Quitados - CADIN**

<b>CPF/CNPJ:</b> 47303616	<b>Título:</b> ADALBERTO FRANCISCO DA SILVA 05124287438	<b>Situação</b> Adimplente	<b>Total de Registros</b> 0 Há até 30 dias: Há mais de 30 dias:
------------------------------	--	-------------------------------	---

<b>Código</b>	<b>Credor</b>	<b>Data/Hora de Inclusão</b>
---------------	---------------	------------------------------

\* Registros incluídos há até 30 dias.



## TRIBUNAL DE CONTAS DA UNIÃO

### Consulta Consolidada de Pessoa Jurídica

Este relatório tem por objetivo apresentar os resultados consolidados de consultas eletrônicas realizadas diretamente nos bancos de dados dos respectivos cadastros. A responsabilidade pela veracidade do resultado da consulta é do Órgão gestor de cada cadastro consultado. A informação relativa à razão social da Pessoa Jurídica é extraída do Cadastro Nacional da Pessoa Jurídica, mantido pela Receita Federal do Brasil.

Consulta realizada em: 01/06/2023 12:00:41

#### Informações da Pessoa Jurídica:

Razão Social: **47.303.616 ADALBERTO FRANCISCO DA SILVA**  
CNPJ: **47.303.616/0001-03**

#### Resultados da Consulta Eletrônica:

Órgão Gestor: **TCU**  
Cadastro: **Licitantes Inidôneos**  
Resultado da consulta: **Nada Consta**

Para acessar a certidão original no portal do órgão gestor, clique [AQUI](#).

Órgão Gestor: **CNJ**  
Cadastro: **CNIA - Cadastro Nacional de Condenações Cíveis por Ato de Improbidade Administrativa e Inelegibilidade**  
Resultado da consulta: **Nada Consta**

Para acessar a certidão original no portal do órgão gestor, clique [AQUI](#).

Órgão Gestor: **Portal da Transparência**  
Cadastro: **Cadastro Nacional de Empresas Inidôneas e Suspensas**  
Resultado da consulta: **Nada Consta**

Para acessar a certidão original no portal do órgão gestor, clique [AQUI](#).

Órgão Gestor: **Portal da Transparência**  
Cadastro: **CNEP - Cadastro Nacional de Empresas Punidas**  
Resultado da consulta: **Nada Consta**

Para acessar a certidão original no portal do órgão gestor, clique [AQUI](#).

Obs: A consulta consolidada de pessoa jurídica visa atender aos princípios de simplificação e racionalização de serviços públicos digitais. Fundamento legal: Lei nº 12.965, de 23 de abril de 2014, Lei nº 13.460, de 26 de junho de 2017, Lei nº 13.726, de 8 de outubro de 2018, Decreto nº 8.638 de 15, de janeiro de 2016.



## BASE ADMINISTRATIVA DO CURADO - PE

### COTAÇÃO ELETRÔNICA Nº 18/2023

Objeto: Material para manutenção de bens imóveis.

Data/horário abertura da Sessão Pública: 05/05/2023 - 08:00h

Data/horário encerramento da Sessão Pública: 09/05/2023 - 14:00h

Preferência ME/EPP/EQUIPARADAS: Sim

Observações Gerais: O material deverá ser entregue na Base Administrativa do Curado, localizado na Av. Professor Luiz Freire, 198, bairro do Curado, Recife-PE.

## RELATÓRIO DE CLASSIFICAÇÃO DE FORNECEDORES

### Item: 1

**Descrição:** CHAVE ELÉTRICA TIPO BÓIA

**Descrição Complementar:** Chave Elétrica Tipo Bóia Aplicação: Poço/Reservatório/Caixa D'Água , Material Bóia: Polipropileno , Corrente Nominal: 25 A, Características Adicionais: Alimentação Cabo 3 X 1 , Tensão Nominal: 125/250

**Quantidade:** 1 **Unidade de fornecimento:** Unidade

**Valor de referência:** R\$ 73,37

**Valor do menor lance:** R\$ 42,00

**Situação:** Homologado

**Aplicabilidade da margem de preferência:** Não

**Quantidade de dias para entrega:** 30 **Data de Entrega:** 30/06/2023

**Endereço entrega do produto:** Av Professor Luiz Freire, 198 - Curado - Recife - PE

Adjudicado para: RRW LICITA LTDA, por R\$ 42,00

Obs.: O fornecedor RRW LICITA LTDA possui regularidade fiscal, tendo apresentado as certidões do INSS, SRF, PGFN e FGTS.

### Item: 2

**Descrição:** CONEXÃO HIDRÁULICA

**Descrição Complementar:** Material: Pvc - Cloreto De Polivinila, Aplicação: Rede Hidráulica E Esgoto, Bitola Lado Soldável: 40 Mm MM, Tipo: Joelho 90°, Tipo Fixação: Soldável, Bitola: 40 X 40mm,

**Quantidade:** 15 **Unidade de fornecimento:** Unidade

**Valor de referência:** R\$ 99,60

**Valor do menor lance:** R\$ 107,95

**Situação:** Homologado/Cancelado

**Aplicabilidade da margem de preferência:** Não

**Quantidade de dias para entrega:** 30 **Data de Entrega:** 30/06/2023

**Endereço entrega do produto:** Av Professor Luiz Freire, 198 - Curado - Recife - PE

### Item: 3

**Descrição:** CHAVE MAGNÉTICA

**Descrição Complementar:** Corrente Nominal: 6,3 A, Tipo: Partida Direta, Características Adicionais: Trifásica, Weg Trif Pdw02 - 3v4, Tensão Nominal: 380 V,

**Quantidade:** 2 **Unidade de fornecimento:** Unidade

**Valor de referência:** R\$ 900,00

**Valor do menor lance:** R\$ 296,99

**Situação:** Homologado

**Aplicabilidade da margem de preferência:** Não

**Quantidade de dias para entrega:** 30 **Data de Entrega:** 30/06/2023

**Endereço entrega do produto:** Av Professor Luiz Freire, 198 - Curado - Recife - PE

Adjudicado para: RRW LICITA LTDA, por R\$ 296,98

Obs.: O fornecedor RRW LICITA LTDA possui regularidade fiscal, tendo apresentado as certidões do INSS, SRF, PGFN e FGTS.

### Item: 4

**Descrição:** CONEXÃO HIDRÁULICA

**Descrição Complementar:** Material: Pvc - Cloreto De Polivinila, Aplicação: Instalações Prediais Água Fria, Bitola Lado Roscável: 1 1/2 POL, Bitola Lado Soldável: 40 MM, Tipo: Adaptador Curto, Tipo Fixação: Soldável E Roscável,

**Quantidade:** 1 **Unidade de fornecimento:** Unidade

**Valor de referência:** R\$ 12,00

**Valor do menor lance:** R\$ 53,95

**Situação:** Homologado/Cancelado

**Aplicabilidade da margem de preferência:** Não

**Quantidade de dias para entrega:** 30 **Data de Entrega:** 30/06/2023

**Endereço entrega do produto:** Av Professor Luiz Freire, 198 - Curado - Recife - PE



**Item: 5**

**Descrição:** TUBO PVC SOLDÁVEL

**Descrição Complementar:** Aplicação: Hidráulica, Comprimento: 6 M, Cor: Marrom, Diâmetro Nominal: 40 MM, Espessura Paredes: 2,40 MM, Pressão: 7,50 Kgf/Cm2 A 20°C, Comprimento Bolsa: 40 MM,

**Quantidade:** 38 **Unidade de fornecimento:** Tubo 6,00 M

**Valor de referência:** R\$ 4.258,96

**Valor do menor lance:** R\$ 3.794,00

**Situação:** Homologado

**Aplicabilidade da margem de preferência:** Não

**Quantidade de dias para entrega:** 30 **Data de Entrega:** 14/07/2023

**Endereço entrega do produto:** Av Professor Luiz Freire, 198 - Curado - Recife - PE

Adjudicado para: 47.303.616 ADALBERTO FRANCISCO DA SILVA, por R\$ 3.793,92

Obs.: O fornecedor 47.303.616 ADALBERTO FRANCISCO DA SILVA possui regularidade fiscal, tendo apresentado as certidões do INSS, SRF, PGFN e FGTS.

**Item: 6**

**Descrição:** CONEXÃO HIDRÁULICA

**Descrição Complementar:** Material: Ferro Galvanizado, Aplicação: Instalação Hidráulica, Tipo: Luva De Redução, Tipo Fixação: Roscável, Bitola: 1 1/2" X 1 POL,

**Quantidade:** 8 **Unidade de fornecimento:** Unidade

**Valor de referência:** R\$ 325,92

**Valor do menor lance:** R\$ 155,44

**Situação:** Homologado/Cancelado

**Aplicabilidade da margem de preferência:** Não

**Quantidade de dias para entrega:** 30 **Data de Entrega:** 30/06/2023

**Endereço entrega do produto:** Av Professor Luiz Freire, 198 - Curado - Recife - PE

**Item: 7**

**Descrição:** VÁLVULA RETENÇÃO

**Descrição Complementar:** Material Corpo: Latão, Aplicação: Rede Hidráulica, Tipo: Vertical, Diâmetro Nominal: 1 1/2 POL,

**Quantidade:** 1 **Unidade de fornecimento:** Unidade

**Valor de referência:** R\$ 167,70

**Valor do menor lance:** R\$ 217,75

**Situação:** Homologado/Cancelado

**Aplicabilidade da margem de preferência:** Não

**Quantidade de dias para entrega:** 30 **Data de Entrega:** 30/06/2023

**Endereço entrega do produto:** Av Professor Luiz Freire, 198 - Curado - Recife - PE

**Item: 8**

**Descrição:** CONEXÃO HIDRÁULICA

**Descrição Complementar:** Material: Ferro Maleável Galvanizado, Características Adicionais 1: Macho, Bitola I: 2 POL, Tipo: Curva 90°, Tipo Fixação: Roscável,

**Quantidade:** 1 **Unidade de fornecimento:** Unidade

**Valor de referência:** R\$ 114,00

**Valor do menor lance:** R\$ 174,80

**Situação:** Homologado/Cancelado

**Aplicabilidade da margem de preferência:** Não

**Quantidade de dias para entrega:** 30 **Data de Entrega:** 30/06/2023

**Endereço entrega do produto:** Av Professor Luiz Freire, 198 - Curado - Recife - PE

**Item: 9**

**Descrição:** UNIÃO TUBO CONDUÇÃO METÁLICA

**Descrição Complementar:** Material: Aço Carbono, Tratamento Superficial: Galvanizado, Tipo Assento: Cônico, Material Assento: Bronze, Diâmetro Nominal: 1 POL, Tipo Extremidades: Roscadas Bsp, Classe Pressão: 10,

**Quantidade:** 1 **Unidade de fornecimento:** Unidade

**Valor de referência:** R\$ 155,67

Valor do menor lance: R\$ 199,95

Situação: Homologado/Cancelado

Aplicabilidade da margem de preferência: Não

Quantidade de dias para entrega: 30 Data de Entrega: 30/06/2023

Endereço entrega do produto: Av Professor Luiz Freire, 198 - Curado - Recife - PE



**Item: 10**

**Descrição:** NIPLE TUBO CONDUÇÃO METÁLICA

**Descrição Complementar:** Material: Ferro Maleável Galvanizado, Tipo: Duplo De Redução, Características Adicionais: Entrada 2 Pol, Saída 1 1/2 Pol,

**Quantidade:** 3 **Unidade de fornecimento:** Unidade

**Valor de referência:** R\$ 78,42

**Valor do menor lance:** R\$ 163,00

Situação: Homologado/Cancelado

Aplicabilidade da margem de preferência: Não

Quantidade de dias para entrega: 30 Data de Entrega: 30/06/2023

Endereço entrega do produto: Av Professor Luiz Freire, 198 - Curado - Recife - PE

**Item: 11**

**Descrição:** CONEXÃO HIDRÁULICA

**Descrição Complementar:** Material: Pvc - Cloreto De Polivinila, Aplicação: Instalação Hidráulica, Bitola Ii: 40 X 20 MM, Tipo: Luva De Redução, Tipo Fixação: Soldável,

**Quantidade:** 20 **Unidade de fornecimento:** Unidade

**Valor de referência:** R\$ 99,80

**Valor do menor lance:** R\$ 168,95

Situação: Homologado/Cancelado

Aplicabilidade da margem de preferência: Não

Quantidade de dias para entrega: 30 Data de Entrega: 30/06/2023

Endereço entrega do produto: Av Professor Luiz Freire, 198 - Curado - Recife - PE

**Item: 12**

**Descrição:** SALVA REGISTRO

**Descrição Complementar:** Material: Metal, Acabamento: Cromado, Aplicação: Registro De Pressão, Cor: Amarela, Diâmetro: 1 POL,

**Quantidade:** 20 **Unidade de fornecimento:** Unidade

**Valor de referência:** R\$ 820,00

**Valor do menor lance:** R\$ 1.478,95

Situação: Homologado/Cancelado

Aplicabilidade da margem de preferência: Não

Quantidade de dias para entrega: 30 Data de Entrega: 30/06/2023

Endereço entrega do produto: Av Professor Luiz Freire, 198 - Curado - Recife - PE

**Histórico**

**Item: 1**

**Observação:** Participaram deste item os fornecedores abaixo relacionados, com suas respectivas propostas:

Fornecedor	CNPJ/CPF	Valor (R\$)	Data/Horário	Marca
DIEGO KAVABATA ALMEIDA	34.249.129/0001-50	20.000,00	05/05/2023 10:25:56	dvs
RRW LICITA LTDA	27.466.469/0001-77	45,00	05/05/2023 12:15:04	soprano
D. J. EMPREENDIMENTOS E SERVICOS LTDA	41.793.566/0001-03	200,00	05/05/2023 16:22:19	soprano
MV PROMOCAO DE VENDAS LTDA	46.833.258/0001-70	1.000,00	06/05/2023 10:06:57	ok
4 NINJAS COMERCIO E DISTRIBUICAO DE PRODUTOS LTDA	46.988.889/0001-68	100,00	07/05/2023 16:19:36	VONDER
FABIANO TADEU DE OLIVEIRA	27.081.027/0001-02	10.000,00	08/05/2023 08:28:17	VARIADOS/SIMILARES
EZEQUIEL DOS SANTOS SILVA	41.703.671/0001-04	56,90	08/05/2023 09:01:51	rayco&similar
OHIO CONSULTORIA LTDA	07.383.072/0001-04	18.000,00	09/05/2023 09:15:48	PROTEC/SIMILAR
JAIR ANTONIO DE BRITO	23.288.594/0001-83	1.900,00	09/05/2023 12:00:55	boia chave

**Propostas/Lances (5 melhores)**

**Valor da melhor proposta/lance de cada fornecedor R\$**42,00  
43,00  
56,90  
61,40  
100,00**CNPJ/CPF**27.466.469/0001-77  
46.833.258/0001-70  
41.703.671/0001-04  
27.081.027/0001-02  
46.988.889/0001-68**Data/Horário**09/05/2023 09:48:46  
09/05/2023 09:32:21  
08/05/2023 09:01:51  
09/05/2023 14:00:03  
07/05/2023 16:19:36**Eventos do Item**

Evento	Motivo	Data/Horário
Adjudicado por DOUGLAS SILVA SOUZA.	Adjudicado para fornecedor: RRW LICITA DELTDA, CNPJ/CPF: 27.466.469/0001-77, Lance: 42,00. A Empresa encaminhou a documentação comprobatória prevista.	31/05/2023 10:25:43
Homologado por FELIPE GLASNER DE MAIA CHAGAS.		31/05/2023 13:21:26

**Item: 2**

**Observação: Participaram deste item os fornecedores abaixo relacionados, com suas respectivas propostas:**

Fornecedor	CNPJ/CPF	Valor (R\$)	Data/Horário	Marca
DIEGO KAVABATA ALMEIDA BARROS	34.249.129/0001-50	15.000,00	05/05/2023 10:25:56	dvs
MV PROMOCÃO DE VENDAS LTDA	46.833.258/0001-70	15.000,00	06/05/2023 10:06:57	ok
4 NINJAS COMERCIO E DISTRIBUICAO DE PRODUTOS LTDA	46.988.889/0001-68	1.500,00	07/05/2023 16:20:11	KRONA
50.498.655 EDIVANIA MIRANDA SOUZA	50.498.655/0001-00	120,00	07/05/2023 20:26:18	Krona
FABIANO TADEU DE OLIVEIRA 31496554809	27.081.027/0001-02	15.000,00	08/05/2023 08:28:17	VARIADOS/SIMILARES
EZEQUIEL DOS SANTOS SILVA 04452848893	41.703.671/0001-04	111,75	08/05/2023 09:01:51	plastilit&similar
OHIO CONSULTORIA LTDA	07.383.072/0001-04	18.000,00	09/05/2023 09:15:48	PROTEC/SIMILAR
JAIR ANTONIO DE BRITO 33180083972	23.288.594/0001-83	1.500,00	09/05/2023 11:59:57	conex

**Propostas/Lances (5 melhores)****Valor da melhor proposta/lance de cada fornecedor R\$**107,95  
108,00  
108,75  
109,00  
120,00**CNPJ/CPF**27.081.027/0001-02  
46.833.258/0001-70  
41.703.671/0001-04  
23.288.594/0001-83  
50.498.655/0001-00**Data/Horário**09/05/2023 14:00:06  
09/05/2023 09:32:28  
08/05/2023 09:03:07  
09/05/2023 12:00:08  
07/05/2023 20:26:18**Eventos do Item**

Evento	Motivo	Data/Horário
Cancelado por DOUGLAS SILVA SOUZA.	Valor do item maior que o valor de referencia.	31/05/2023 10:32:15
Homologado por FELIPE GLASNER DE MAIA CHAGAS.		31/05/2023 15:03:30

**Item: 3**

**Observação: Participaram deste item os fornecedores abaixo relacionados, com suas respectivas propostas:**

Fornecedor	CNPJ/CPF	Valor (R\$)	Data/Horário	Marca
DIEGO KAVABATA ALMEIDA BARROS	34.249.129/0001-50	20.000,00	05/05/2023 10:25:56	dvs
RRW LICITA LTDA	27.466.469/0001-77	300,00	05/05/2023 12:15:04	soprano 05147.0909.3
FACIL SUPRIMENTOS ELETRICOS MRO LTDA	39.288.106/0001-78	387,30	05/05/2023 14:41:26	ELETROMAR
D. J. EMPREENDIMENTOS E SERVICOS LTDA	41.793.566/0001-03	600,00	05/05/2023 16:22:19	soprano
MV PROMOCÃO DE VENDAS LTDA	46.833.258/0001-70	2.000,00	06/05/2023 10:06:57	ok
4 NINJAS COMERCIO E DISTRIBUICAO DE PRODUTOS LTDA	46.988.889/0001-68	900,00	07/05/2023 16:20:59	WEG
50.498.655 EDIVANIA MIRANDA SOUZA	50.498.655/0001-00	560,00	07/05/2023 20:51:50	Weg
FABIANO TADEU DE OLIVEIRA 31496554809	27.081.027/0001-02	10.000,00	08/05/2023 08:28:17	VARIADOS/SIMILARES

OHIO CONSULTORIA LTDA	07.383.072/0001-04	18.000,00	09/05/2023	PROTEC/SIMILAR
JAIR ANTONIO DE BRITO	23.288.594/0001-83	6.000,00	09/05/2023	chave.
33180083972			12:02:25	



**Propostas/Lances (5 melhores)**

Valor da melhor proposta/lance de cada fornecedor R\$	CNPJ/CPF	Data/Horário
296,99	27.466.469/0001-77	09/05/2023 13:53:43
297,00	46.833.258/0001-70	09/05/2023 09:32:37
387,30	39.288.106/0001-78	05/05/2023 14:41:26
546,00	27.081.027/0001-02	09/05/2023 14:00:02
560,00	50.498.655/0001-00	07/05/2023 20:51:50

**Eventos do Item**

Evento	Motivo	Data/Horário
Adjudicado por DOUGLAS SILVA DE SOUZA.	Adjudicado para fornecedor: RRW LICITA LTDA, CNPJ/CPF: 27.466.469/0001-77, Lance: 296,99, Negociado para: 296,98. A Empresa encaminhou a documentação comprobatória prevista.	31/05/2023 10:26:44
Homologado por FELIPE GLASNER DE MAIA CHAGAS.		31/05/2023 13:21:26

**Item: 4**

**Observação: Participaram deste item os fornecedores abaixo relacionados, com suas respectivas propostas:**

Fornecedor	CNPJ/CPF	Valor (R\$)	Data/Horário	Marca
MV PROMOCAO DE VENDAS LTDA	46.833.258/0001-70	1.000,00	06/05/2023 10:06:57	ok
4 NINJAS COMERCIO E DISTRIBUICAO DE PRODUTOS LTDA	46.988.889/0001-68	500,00	07/05/2023 16:21:39	AMANCO
50.498.655 EDIVANIA MIRANDA SOUZA	50.498.655/0001-00	55,00	07/05/2023 20:26:18	Krona
FABIANO TADEU DE OLIVEIRA	27.081.027/0001-02	50.000,00	08/05/2023 08:28:17	VARIADOS/SIMILARES
3149654809				
OHIO CONSULTORIA LTDA	07.383.072/0001-04	18.000,00	09/05/2023 09:15:48	ISOTEC/SIMILAR
JAIR ANTONIO DE BRITO	23.288.594/0001-83	300,00	09/05/2023 11:59:57	conex
33180083972				

**Propostas/Lances (5 melhores)**

Valor da melhor proposta/lance de cada fornecedor R\$	CNPJ/CPF	Data/Horário
53,95	27.081.027/0001-02	09/05/2023 14:00:07
54,00	46.833.258/0001-70	08/05/2023 08:48:38
55,00	50.498.655/0001-00	07/05/2023 20:26:18
60,00	23.288.594/0001-83	09/05/2023 12:00:14
500,00	46.988.889/0001-68	07/05/2023 16:21:39

**Eventos do Item**

Evento	Motivo	Data/Horário
Cancelado por DOUGLAS SILVA DE SOUZA.	Valor do item maior que o valor de referencia.	31/05/2023 10:32:52
Homologado por FELIPE GLASNER DE MAIA CHAGAS.		31/05/2023 15:03:30

**Item: 5**

**Observação: Participaram deste item os fornecedores abaixo relacionados, com suas respectivas propostas:**

Fornecedor	CNPJ/CPF	Valor (R\$)	Data/Horário	Marca
CUNHA SCHMITT COMERCIO MERCADORIAS EM GERAL LTDA	10.896.147/0001-65	7.600,00	05/05/2023 08:41:25	multilit
MV PROMOCAO DE VENDAS LTDA	46.833.258/0001-70	38.000,00	06/05/2023 10:06:57	ok
4 NINJAS COMERCIO DISTRIBUICAO DE PRODUTOS LTDA	46.988.889/0001-68	9.500,00	07/05/2023 16:25:38	QUALITYTUBOS
GW COMERCIO E SERVICOS MATERIAL DE CONSTRUCAO LTDA	30.554.667/0001-05	7.600,00	08/05/2023 14:19:55	Multilit
OHIO CONSULTORIA LTDA	07.383.072/0001-04	19.000,00	09/05/2023 09:15:48	ISOTEC/SIMILAR
47.303.616 ADALBERTO FRANCISCO DA SILVA	47.303.616/0001-03	7.562,00	09/05/2023 11:46:50	Fortlev
JAIR ANTONIO DE BRITO	23.288.594/0001-83	3.800,00	09/05/2023 12:03:25	tubo
33180083972				
50.498.655 EDIVANIA MIRANDA SOUZA	50.498.655/0001-00	3.794,30	09/05/2023 13:59:27	TIGRE

**Propostas/Lances (5 melhores)**  
**Valor da melhor proposta/lance**  
**de cada fornecedor R\$**

Valor da melhor proposta/lance de cada fornecedor R\$	CNPJ/CPF	Data/Horário
3.794,00	47.303.616/0001-03	09/05/2023 14:01:19
3.794,30	50.498.655/0001-00	09/05/2023 13:59:27
3.800,00	23.288.594/0001-83	09/05/2023 12:03:25
7.599,00	46.833.258/0001-70	06/05/2023 10:08:04
7.600,00	10.896.147/0001-65	05/05/2023 08:41:25



**Eventos do Item**

Evento	Motivo	Data/Horário
Adjudicado por DOUGLAS SILVA DE SOUZA.	Adjudicado para fornecedor: 47.303.616 ADALBERTO FRANCISCO DA SILVA, CNPJ/CPF: 47.303.616/0001-03, Lance: 3.794,00. A Empresa encaminha a documentação comprobatória prevista.	31/05/2023 10:29:49
Homologado por FELIPE GLASNER DE MAIA CHAGAS.		31/05/2023 13:21:26
Homologação cancelada por FELIPE GLASNER DE MAIA CHAGAS.	Tendo em vista que o valor unitário resultou em uma dizima periódica, é necessário correção	14/06/2023 13:35:35
Valor negociado por DOUGLAS SILVA DE SOUZA.	Negociado com fornecedor adjudicado: 47.303.616 ADALBERTO FRANCISCO DA SILVA, CNPJ/CPF: 47.303.616/0001-03, Valor anterior: 3.794,00, Negociado para: 3.793,92. A empresa mostro todas as documentações solicitadas.	14/06/2023 13:49:35
Homologado por FELIPE GLASNER DE MAIA CHAGAS.		14/06/2023 15:00:53

**Item: 6**

**Observação: Participaram deste item os fornecedores abaixo relacionados, com suas respectivas propostas:**

Fornecedor	CNPJ/CPF	Valor (R\$)	Data/Horário	Marca
DIEGO KAVABATA ALMEIDA BARROS	34.249.129/0001-50	8.000,00	05/05/2023 10:25:56	dvs
MV PROMOCÃO DE VENDAS LTDA	46.833.258/0001-70	8.000,00	06/05/2023 10:06:57	ok
4 NINJAS COMERCIO E DISTRIBUICAO DE PRODUTOS LTDA	46.988.889/0001-68	4.000,00	07/05/2023 16:22:38	TUPY
50.498.655 EDIVANIA MIRANDA SOUZA	50.498.655/0001-00	330,00	07/05/2023 20:26:18	Tupy
FABIANO TADEU DE OLIVEIRA 31496554809	27.081.027/0001-02	8.000,00	08/05/2023 08:28:17	VARIADOS/SIMILARES
OHIO CONSULTORIA LTDA	07.383.072/0001-04	16.000,00	09/05/2023 09:15:48	PROTEC/SIMILAR
JAIR ANTONIO DE BRITO 33180083972	23.288.594/0001-83	800,00	09/05/2023 12:03:25	conex
35.051.643 KELVIN SOARES PEREIRA	35.051.643/0001-49	155,44	09/05/2023 13:00:55	FELITEC AUTOMAÇÃO

**Propostas/Lances (5 melhores)**

Valor da melhor proposta/lance de cada fornecedor R\$	CNPJ/CPF	Data/Horário
155,44	35.051.643/0001-49	09/05/2023 13:00:55
329,00	46.833.258/0001-70	08/05/2023 08:48:47
330,00	50.498.655/0001-00	07/05/2023 20:26:18
334,88	27.081.027/0001-02	09/05/2023 14:00:02
350,00	34.249.129/0001-50	08/05/2023 10:42:21

**Eventos do Item**

Evento	Motivo	Data/Horário
Cancelado por DOUGLAS SILVA DE SOUZA.	a empresa não apresentou a documentação comprobatória.	31/05/2023 10:35:30
Homologado por FELIPE GLASNER DE MAIA CHAGAS.		31/05/2023 15:03:30

**Item: 7**

**Observação: Participaram deste item os fornecedores abaixo relacionados, com suas respectivas propostas:**

Fornecedor	CNPJ/CPF	Valor (R\$)	Data/Horário	Marca
MV PROMOCÃO DE VENDAS LTDA	46.833.258/0001-70	1.000,00	06/05/2023 10:06:57	ok
4 NINJAS COMERCIO E DISTRIBUICAO DE PRODUTOS LTDA	46.988.889/0001-68	1.000,00	07/05/2023 16:23:17	BRASFORTE

50.498.655 EDIVANIA MIRANDA SOUZA	50.498.655/0001-00	220,00	07/05/2023 20:26:18	Mikroval
FABIANO TADEU DE OLIVEIRA 31496554809	27.081.027/0001-02	50.000,00	08/05/2023 08:28:17	VARIADOS/SIMILARES
OHIO CONSULTORIA LTDA	07.383.072/0001-04	18.000,00	09/05/2023 09:15:48	ISOTEC/SIMILAR
JAIR ANTONIO DE BRITO 33180083972	23.288.594/0001-83	950,00	09/05/2023 12:03:25	Valvula
35.051.643 KELVIN SOARES PEREIRA	35.051.643/0001-49	332,80	09/05/2023 13:00:55	FELITEC AUTOMAÇÃO



**Propostas/Lances (5 melhores)**

Valor da melhor proposta/lance de cada fornecedor R\$	CNPJ/CPF	Data/Horário
217,75	27.081.027/0001-02	09/05/2023 14:03:48
217,80	35.051.643/0001-49	09/05/2023 14:03:44
219,00	46.833.258/0001-70	08/05/2023 08:48:55
220,00	50.498.655/0001-00	07/05/2023 20:26:18
950,00	23.288.594/0001-83	09/05/2023 12:03:25

**Eventos do Item**

Evento	Motivo	Data/Horário
Cancelado por DOUGLAS SILVA DE SOUZA.	Valor do item maior que o valor de referencia.	31/05/2023 10:35:57
Homologado por FELIPE GLASNER DE MAIA CHAGAS.		31/05/2023 15:03:30

**Item: 8**

**Observação: Participaram deste item os fornecedores abaixo relacionados, com suas respectivas propostas:**

Fornecedor	CNPJ/CPF	Valor (R\$)	Data/Horário	Marca
MV PROMOCAO DE VENDAS LTDA	46.833.258/0001-70	1.000,00	06/05/2023 10:06:57	ok
4 NINJAS COMERCIO E DISTRIBUICAO DE PRODUTOS LTDA	46.988.889/0001-68	980,00	07/05/2023 16:23:46	TUPY
FABIANO TADEU DE OLIVEIRA 31496554809	27.081.027/0001-02	50.000,00	08/05/2023 08:28:18	VARIADOS/SIMILARES
FGP SOLUTIONS LTDA	29.003.455/0001-42	20.000,00	08/05/2023 13:32:47	COMPATIVEL
OHIO CONSULTORIA LTDA	07.383.072/0001-04	18.000,00	09/05/2023 09:15:48	ISOTEC/SIMILAR
47.303.616 ADALBERTO FRANCISCO DA SILVA	47.303.616/0001-03	978,00	09/05/2023 11:46:50	similar
JAIR ANTONIO DE BRITO 33180083972	23.288.594/0001-83	300,00	09/05/2023 12:01:47	conex
35.051.643 KELVIN SOARES PEREIRA	35.051.643/0001-49	174,80	09/05/2023 13:00:55	FELITEC AUTOMAÇÃO

**Propostas/Lances (5 melhores)**

Valor da melhor proposta/lance de cada fornecedor R\$	CNPJ/CPF	Data/Horário
174,80	35.051.643/0001-49	09/05/2023 13:00:55
189,00	27.081.027/0001-02	09/05/2023 14:00:03
298,00	29.003.455/0001-42	09/05/2023 13:42:17
300,00	23.288.594/0001-83	09/05/2023 12:01:47
978,00	47.303.616/0001-03	09/05/2023 11:46:50

**Eventos do Item**

Evento	Motivo	Data/Horário
Cancelado por DOUGLAS SILVA DE SOUZA.	Valor do item maior que o valor de referencia.	31/05/2023 10:36:39
Homologado por FELIPE GLASNER DE MAIA CHAGAS.		31/05/2023 15:03:30

**Item: 9**

**Observação: Participaram deste item os fornecedores abaixo relacionados, com suas respectivas propostas:**

Fornecedor	CNPJ/CPF	Valor (R\$)	Data/Horário	Marca
MV PROMOCAO DE VENDAS LTDA	46.833.258/0001-70	1.000,00	06/05/2023 10:06:57	ok
4 NINJAS COMERCIO E DISTRIBUICAO DE PRODUTOS LTDA	46.988.889/0001-68	980,00	07/05/2023 16:24:14	GENERICA
FABIANO TADEU DE OLIVEIRA 31496554809	27.081.027/0001-02	50.000,00	08/05/2023 08:28:18	VARIADOS/SIMILARES
FGP SOLUTIONS LTDA	29.003.455/0001-42	20.000,00	08/05/2023 13:32:47	COMPATIVEL

OHIO CONSULTORIA LTDA	07.383.072/0001-04	18.000,00	09/05/2023 09:15:48	ISOTEC/SIMILAR
47.303.616 FRANCISCO DA SILVA	ADALBERTO 47.303.616/0001-03	978,00	09/05/2023 11:46:50	similar
JAIR ANTONIO DE BRITO 33180083972	23.288.594/0001-83	200,00	09/05/2023 12:01:47	uniao



**Propostas/Lances (5 melhores)**

Valor da melhor proposta/lance de cada fornecedor R\$	CNPJ/CPF	Data/Horário
199,95	27.081.027/0001-02	09/05/2023 14:00:06
200,00	23.288.594/0001-83	09/05/2023 12:01:47
298,00	29.003.455/0001-42	09/05/2023 13:42:25
978,00	47.303.616/0001-03	09/05/2023 11:46:50
979,00	46.833.258/0001-70	08/05/2023 08:49:12

**Eventos do Item**

Evento	Motivo	Data/Horário
Cancelado por DOUGLAS SILVA SOUZA.	Valor do item maior que o valor de referencia.	31/05/2023 10:36:57
Homologado por FELIPE GLASNER DE MAIA CHAGAS.		31/05/2023 15:03:30

**Item: 10**

**Observação: Participaram deste item os fornecedores abaixo relacionados, com suas respectivas propostas:**

Fornecedor	CNPJ/CPF	Valor (R\$)	Data/Horário	Marca
MV PROMOCÃO DE VENDAS LTDA	46.833.258/0001-70	3.000,00	06/05/2023 10:06:57	ok
4 NINJAS COMERCIO E DISTRIBUICAO DE PRODUTOS LTDA	46.988.889/0001-68	2.940,00	07/05/2023 16:24:54	QUALITYTUBOS
50.498.655 MIRANDA SOUZA	EDIVANIA 50.498.655/0001-00	165,00	07/05/2023 20:26:18	Tupy
FABIANO TADEU DE OLIVEIRA 31496554809	27.081.027/0001-02	3.000,00	08/05/2023 08:28:18	VARIADOS/SIMILARES
OHIO CONSULTORIA LTDA	07.383.072/0001-04	18.000,00	09/05/2023 09:15:48	ISOTEC/SIMILARISOTEC
JAIR ANTONIO DE BRITO 33180083972	23.288.594/0001-83	600,00	09/05/2023 12:01:47	niple
35.051.643 PEREIRA	KELVIN SOARES 35.051.643/0001-49	227,04	09/05/2023 13:00:55	FELITEC AUTOMAÇÃO

**Propostas/Lances (5 melhores)**

Valor da melhor proposta/lance de cada fornecedor R\$	CNPJ/CPF	Data/Horário
163,00	35.051.643/0001-49	09/05/2023 13:08:45
164,00	46.833.258/0001-70	08/05/2023 08:49:20
165,00	50.498.655/0001-00	07/05/2023 20:26:18
189,00	27.081.027/0001-02	09/05/2023 14:00:02
600,00	23.288.594/0001-83	09/05/2023 12:01:47

**Eventos do Item**

Evento	Motivo	Data/Horário
Cancelado por DOUGLAS SILVA SOUZA.	Valor do item maior que o valor de referencia.	31/05/2023 10:37:12
Homologado por FELIPE GLASNER DE MAIA CHAGAS.		31/05/2023 15:03:30

**Item: 11**

**Observação: Participaram deste item os fornecedores abaixo relacionados, com suas respectivas propostas:**

Fornecedor	CNPJ/CPF	Valor (R\$)	Data/Horário	Marca
DIEGO KAVABATA ALMEIDA BARROS	34.249.129/0001-50	20.000,00	05/05/2023 10:25:56	dvs
MV PROMOCÃO DE VENDAS LTDA	46.833.258/0001-70	20.000,00	06/05/2023 10:06:57	ok
4 NINJAS COMERCIO E DISTRIBUICAO DE PRODUTOS LTDA	46.988.889/0001-68	1.400,00	07/05/2023 16:26:26	AMANCO
50.498.655 SOUZA	EDIVANIA MIRANDA 50.498.655/0001-00	170,00	07/05/2023 20:26:18	Krona
FABIANO TADEU DE OLIVEIRA 31496554809	27.081.027/0001-02	20.000,00	08/05/2023 08:28:18	VARIADOS/SIMILARES
OHIO CONSULTORIA LTDA	07.383.072/0001-04	18.000,00	09/05/2023 09:15:48	ISOTE/SIMILAR
JAIR ANTONIO DE BRITO 33180083972	23.288.594/0001-83	2.000,00	09/05/2023 11:59:15	conex

**Propostas/Lances (5 melhores)**  
**Valor da melhor proposta/lance**  
**de cada fornecedor R\$**

	<b>CNPJ/CPF</b>	<b>Data/Horário</b>
168,95	27.081.027/0001-02	09/05/2023 14:00:06
169,00	46.833.258/0001-70	08/05/2023 08:49:29
170,00	50.498.655/0001-00	07/05/2023 20:26:18
170,00	23.288.594/0001-83	09/05/2023 12:00:19
350,00	34.249.129/0001-50	08/05/2023 10:42:17

**Eventos do Item**

<b>Evento</b>	<b>Motivo</b>	<b>Data/Horário</b>
Cancelado por DOUGLAS SILVA SOUZA.	DEValor do item maior que o valor de referencia.	31/05/2023 10:37:30
Homologado por FELIPE GLASNER DE MAIA CHAGAS.		31/05/2023 15:03:30

**Item: 12**

**Observação: Participaram deste item os fornecedores abaixo relacionados, com suas respectivas propostas:**

<b>Fornecedor</b>	<b>CNPJ/CPF</b>	<b>Valor (R\$)</b>	<b>Data/Horário</b>	<b>Marca</b>
RENOVO MATERIAIS PARA CONSTRUCAO E SERVICOS LTDA	22.791.182/0001-07	10.000,00	05/05/2023 10:05:16	Bognar
DIEGO KAVABATA ALMEIDA BARROS	34.249.129/0001-50	20.000,00	05/05/2023 10:25:56	dvs
MV PROMOCAO DE VENDAS LTDA	46.833.258/0001-70	20.000,00	06/05/2023 10:06:57	ok
4 NINJAS COMERCIO E DISTRIBUICAO DE PRODUTOS LTDA	46.988.889/0001-68	5.980,00	07/05/2023 16:27:06	DECAMETAIS
50.498.655 EDIVANIA MIRANDA SOUZA	50.498.655/0001-00	1.800,00	07/05/2023 20:46:50	Raia metais
FABIANO TADEU DE OLIVEIRA 31496554809	27.081.027/0001-02	20.000,00	08/05/2023 08:28:18	VARIADOS/SIMILARES
JAIR ANTONIO DE BRITO 33180083972	23.288.594/0001-83	20.000,00	08/05/2023 09:19:24	item
FGP SOLUTIONS LTDA	29.003.455/0001-42	200.000,00	08/05/2023 13:32:47	COMPATIVEL
OHIO CONSULTORIA LTDA	07.383.072/0001-04	18.000,00	09/05/2023 09:15:48	ISOTEC/SIMILAR
SOUZA TEC COMERCIO E SERVICOS LTDA	39.412.830/0001-61	200.000,00	09/05/2023 10:41:08	SALVA REGISTRO
47.303.616 ADALBERTO FRANCISCO DA SILVA	47.303.616/0001-03	1.480,00	09/05/2023 11:46:50	Similar

**Propostas/Lances (5 melhores)**

<b>Valor da melhor proposta/lance</b> <b>de cada fornecedor R\$</b>	<b>CNPJ/CPF</b>	<b>Data/Horário</b>
1.478,95	29.003.455/0001-42	09/05/2023 14:01:51
1.479,00	47.303.616/0001-03	09/05/2023 14:01:32
1.480,02	23.288.594/0001-83	09/05/2023 12:00:29
1.490,00	34.249.129/0001-50	09/05/2023 09:42:16
1.490,00	39.412.830/0001-61	09/05/2023 10:42:03

**Eventos do Item**

<b>Evento</b>	<b>Motivo</b>	<b>Data/Horário</b>
Cancelado por DOUGLAS SILVA SOUZA.	DEValor do item maior que o valor de referencia.	31/05/2023 10:37:49
Homologado por FELIPE GLASNER DE MAIA CHAGAS.		31/05/2023 15:03:30

**Eventos da Cotação/Dispensa**

<b>Evento</b>	<b>Motivo</b>	<b>Data/Horário</b>
Homologada por FELIPE GLASNER DE MAIA CHAGAS.		31/05/2023 15:04:00
Homologada por FELIPE GLASNER DE MAIA CHAGAS.		14/06/2023 15:01:00

**Despacho de Adjudicação**

Esta Cotação/Dispensa Eletrônica foi adjudicada de acordo com o descrito nos quadros de eventos referentes a cada item.

**Despacho de Homologação**

Esta Cotação/Dispensa Eletrônica foi homologada por FELIPE GLASNER DE MAIA CHAGAS, em



31/05/2023, às 15h04.



**A Sessão Pública desta Cotação/Dispensa Eletrônica de Preços foi encerrada em 09/05/2023, às 14h05, aleatoriamente pelo Sistema, em conformidade com a legislação vigente, ficando a critério do órgão demandante a adjudicação da respectiva aquisição.**



Imprimir o  
**Relatório**



## Sistema de Cadastramento Unificado de Fornecedores - SICAF

### Declaração

Declaramos para os fins previstos na Lei nº 8.666, de 1993, conforme documentação registrada no SICAF, que a situação do fornecedor no momento é a seguinte:

#### Dados do Fornecedor

CNPJ: 27.466.469/0001-77 DUNS®: 945377449  
Razão Social: RRW LICITA LTDA  
Nome Fantasia: RRW LICITA  
Situação do Fornecedor: Credenciado Data de Vencimento do Cadastro: 13/06/2023  
Natureza Jurídica: SOCIEDADE EMPRESÁRIA LIMITADA  
MEI: Não  
Porte da Empresa: Micro Empresa

#### Ocorrências e Impedimentos

Ocorrência: Consta  
Impedimento de Licitar: Nada Consta  
Ocorrências Impeditivas indiretas: Nada Consta  
Vínculo com "Serviço Público": Nada Consta

#### Níveis cadastrados:

##### I - Credenciamento

##### II - Habilitação Jurídica

##### III - Regularidade Fiscal e Trabalhista Federal

Receita Federal e PGFN	Validade:	31/07/2023
FGTS	Validade:	10/06/2023
Trabalhista ( <a href="http://www.tst.jus.br/certidao">http://www.tst.jus.br/certidao</a> )	Validade:	16/10/2023

##### IV - Regularidade Fiscal Estadual/Distrital e Municipal

Receita Estadual/Distrital	Validade:	31/07/2023
Receita Municipal	Validade:	30/09/2023

##### V - Qualificação Técnica

##### VI - Qualificação Econômico-Financeira

Validade: 31/12/2023

Data e hora da consulta: 01/06/2023 11:57:42

Usuário: 70175917477

**Cadastro Informativo de Créditos Não-Quitados - CADIN**

<b>CPF/CNPJ:</b> 27466469	<b>Título:</b> RRW LICITA LTDA	<b>Situação</b> Adimplente	<b>Total de Registros</b> 0 Há até 30 dias: Há mais de 30 dias:
------------------------------	-----------------------------------	-------------------------------	---

<b>Código</b>	<b>Credor</b>	<b>Data/Hora de Inclusão</b>
---------------	---------------	------------------------------

\* Registros incluídos há até 30 dias.



## TRIBUNAL DE CONTAS DA UNIÃO

### Consulta Consolidada de Pessoa Jurídica

Este relatório tem por objetivo apresentar os resultados consolidados de consultas eletrônicas realizadas diretamente nos bancos de dados dos respectivos cadastros. A responsabilidade pela veracidade do resultado da consulta é do Órgão gestor de cada cadastro consultado. A informação relativa à razão social da Pessoa Jurídica é extraída do Cadastro Nacional da Pessoa Jurídica, mantido pela Receita Federal do Brasil.

Consulta realizada em: 01/06/2023 11:58:03

#### Informações da Pessoa Jurídica:

Razão Social: **RRW LICITA LTDA**  
CNPJ: **27.466.469/0001-77**

#### Resultados da Consulta Eletrônica:

Órgão Gestor: **TCU**  
Cadastro: **Licitantes Inidôneos**  
Resultado da consulta: **Nada Consta**

Para acessar a certidão original no portal do órgão gestor, clique [AQUI](#).

Órgão Gestor: **CNJ**  
Cadastro: **CNIA - Cadastro Nacional de Condenações Cíveis por Ato de Improbidade Administrativa e Inelegibilidade**  
Resultado da consulta: **Nada Consta**

Para acessar a certidão original no portal do órgão gestor, clique [AQUI](#).

Órgão Gestor: **Portal da Transparência**  
Cadastro: **Cadastro Nacional de Empresas Inidôneas e Suspensas**  
Resultado da consulta: **Nada Consta**

Para acessar a certidão original no portal do órgão gestor, clique [AQUI](#).

Órgão Gestor: **Portal da Transparência**  
Cadastro: **CNEP - Cadastro Nacional de Empresas Punidas**  
Resultado da consulta: **Nada Consta**

Para acessar a certidão original no portal do órgão gestor, clique [AQUI](#).

Obs: A consulta consolidada de pessoa jurídica visa atender aos princípios de simplificação e racionalização de serviços públicos digitais. Fundamento legal: Lei nº 12.965, de 23 de abril de 2014, Lei nº 13.460, de 26 de junho de 2017, Lei nº 13.726, de 8 de outubro de 2018, Decreto nº 8.638 de 15, de janeiro de 2016.

**DL 18/2023**

4 mensagens

Aquisição Divalc <aquisicaobasecurado@gmail.com>  
Para: rlanzetti@rrwlicita.com.br

30 de maio de 2023 às 11:12

Foi verificado que essa empresa figurou entre as melhores classificadas para o fornecimento do item constante na dispensa eletrônica **18/2023** da UASG: **160225 B Adm Curado**. Sendo assim, solicito que acuse o recebimento deste e-mail e, no prazo de 2 (duas) horas, envie um **folder ou um catálogo com a especificação do material** a ser fornecido para este correio eletrônico, para que seja analisado se o mesmo atende as necessidades desta Administração. Também deverá enviar documento **formalizando a proposta** e as **certidões de regularidade fiscal e trabalhista**, para que possamos dar prosseguimento ao processo.

Se for do seu interesse, solicito que corrija o valor da proposta para o valor de referência do item, uma vez que, esta administração não contrata com valores maiores que a referência.

Atte,

CB DOUGLAS – B Adm Curado

--

Divisão de Aquisições, Licitações e Contratos - Base Administrativa do Curado  
Av. Visconde de São Leopoldo, nº 198 - Várzea - Recife/PE - CEP 50.740-035rlanzetti@rrwlicita.com.br <rlanzetti@rrwlicita.com.br>  
Para: Aquisição Divalc <aquisicaobasecurado@gmail.com>

30 de maio de 2023 às 13:58

Boa Tarde,

Estou buscando a dispensa em questão para ver os materiais, quantidades e preços ofertados, porém ela não esta disponível no COMPRAS NET. Pode me informar os itens?

---

Atenciosamente

RENATO LANZETTI AMADOR

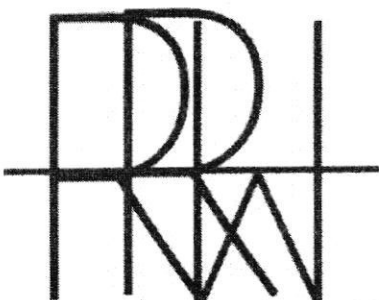
**RRW LICITA LTDA**CNPJ 27.466.469/0001-77  
Rua Mergenthaler, 345 - 52 B  
CEP 05311-030 - Vila Leopoldina  
São Paulo  
Fone: 011 982923423

LTDA

Em 30/05/2023 11:12, Aquisição Divalc escreveu:

Foi verificado que essa empresa figurou entre as melhores classificadas para o fornecimento do item constante na dispensa eletrônica **18/2023** da UASG: **160225 B Adm Curado**. Sendo assim, solicito que acuse o recebimento deste e-mail e, no prazo de 2 (duas) horas, envie um **folder ou um catálogo com a especificação do material** a ser fornecido para este correio eletrônico, para que seja analisado se o mesmo atende as necessidades desta Administração. Também deverá enviar documento **formalizando a proposta e as certidões de regularidade fiscal e trabalhista**, para que possamos dar prosseguimento ao processo.



Se for do seu interesse, solicito que corrija o valor da proposta para o valor de referência do item, uma vez que, esta administração não contrata com valores maiores que a referência.

Atte,

CB DOUGLAS – B Adm Curado

--

Divisão de Aquisições, Licitações e Contratos - Base Administrativa do Curado  
Av. Visconde de São Leopoldo, nº 198 - Várzea - Recife/PE - CEP 50.740-035

Aquisição Divalc <aquisicaobasecurado@gmail.com>  
Para: rlanzetti@rrwlicita.com.br

30 de maio de 2023 às 14:18

itens 1 e 3

Em ter., 30 de mai. de 2023 às 13:58, <rlanzetti@rrwlicita.com.br> escreveu:

Boa Tarde,

Estou buscando a dispensa em questão para ver os materiais, quantidades e preços ofertados, porém ela não esta disponível no COMPRAS NET. Pode me informar os itens?

---

Atenciosamente

RENATO LANZETTI AMADOR

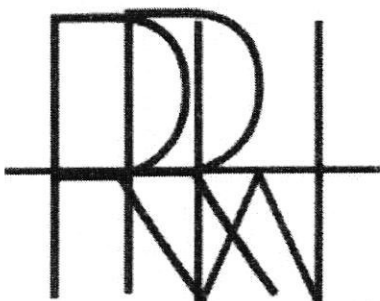

**RRW LICITA LTDA**

**CNPJ 27.466.469/0001-77**

**Rua Mergenthaler, 345 - 52 B**

**CEP 05311-030 - Vila Leopoldina**

**São Paulo**

**Fone: 011 982923423**

Em 30/05/2023 11:12, Aquisição Divalc escreveu:

Foi verificado que essa empresa figurou entre as melhores classificadas para o fornecimento do item constante na dispensa eletrônica **18/2023** da UASG: **160225 B Adm Curado**. Sendo assim, solicito que acuse o recebimento

deste e-mail e, no prazo de 2 (duas) horas, envie um **folder ou um catálogo com a especificação do material** a ser fornecido para este correio eletrônico, para que seja analisado se o mesmo atende as necessidades desta Administração. Também deverá enviar documento **formalizando a proposta** e as **certidões de regularidade fiscal e trabalhista**, para que possamos dar prosseguimento ao processo.



Se for do seu interesse, solicito que corrija o valor da proposta para o valor de referência do item, uma vez que, esta administração não contrata com valores maiores que a referência.

Atte,

CB DOUGLAS – B Adm Curado

--  
Divisão de Aquisições, Licitações e Contratos - Base Administrativa do Curado  
Av. Visconde de São Leopoldo, nº 198 - Várzea - Recife/PE - CEP 50.740-035

--  
Divisão de Aquisições, Licitações e Contratos - Base Administrativa do Curado  
Av. Visconde de São Leopoldo, nº 198 - Várzea - Recife/PE - CEP 50.740-035

rlanzetti@rrwlicita.com.br <rlanzetti@rrwlicita.com.br>  
Para: Aquisição Divalc <aquisicaobasecurado@gmail.com>

30 de maio de 2023 às 14:25

Boa Tarde,

Segue a proposta

Atenciosamente

RENATO LANZETTI AMADOR

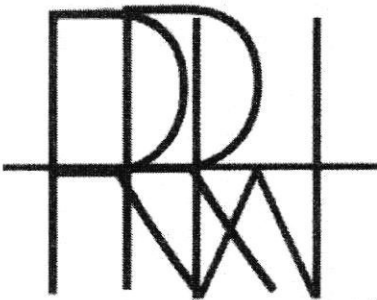

**RRW LICITA LTDA**

CNPJ 27.466.469/0001-77

Rua Mergenthaler, 345 - 52 B

CEP 05311-030 - Vila Leopoldina

São Paulo

Fone: 011 982923423

Em 30/05/2023 11:12, Aquisição Divalc escreveu:

Foi verificado que essa empresa figurou entre as melhores classificadas para o fornecimento do item constante na dispensa eletrônica **18/2023** da UASG: **160225 B Adm Curado**. Sendo assim, solicito que acuse o recebimento deste e-mail e, no prazo de 2 (duas) horas, envie um **folder ou um catálogo com a especificação do material** a ser fornecido para este correio eletrônico, para que seja analisado se o mesmo atende as necessidades desta Administração. Também deverá enviar documento **formalizando a proposta** e as **certidões de**

**regularidade fiscal e trabalhista**, para que possamos dar prosseguimento ao processo.

Se for do seu interesse, solicito que corrija o valor da proposta para o valor de referência do item, uma vez que, esta administração não contrata com valores maiores que a referência.



Atte,









CB DOUGLAS – B Adm Curado

--

Divisão de Aquisições, Licitações e Contratos - Base Administrativa do Curado  
Av. Visconde de São Leopoldo, nº 198 - Várzea - Recife/PE - CEP 50.740-035

---

#### 9 anexos

-  **CARTAO CNPJ.pdf**  
81K
-  **cert falencia 123.pdf**  
43K
-  **certidao municipal 0923.pdf**  
83K
-  **cnd estadual1123.pdf**  
972K
-  **CND Trabalhista 723.pdf**  
85K
-  **CNPJ 347 ALTERADO 2021.pdf**  
87K
-  **crda0623.pdf**  
254K
-  **CRF0423.pdf**  
92K
-  **base curado dispensa.pdf**  
331K



160225 - BASE ADMINISTRATIVA DO CURADO - PE  
Número: 182023

Vimos apresentar através desta, por intermédio do nosso Representante Legal, o Sr. RENATO LANZETTI AMADOR, RG 14011750-7, e do CPF nº05752041848, em atendimento ao disposto no mencionado .

ITEM	DESCRIÇÃO	MARCA	MODELO	QTD	VL UNI	VL TOT
1	CHAVE BOIA CBS-2M	SOPRANO	05199.0001.01	1	R\$ 42,00	R\$ 42,00
2	CPS - 09 (4,0-6,0) 220 VAC	SOPRANO	05147.0909.32	2	R\$ 148,49	R\$ 296,98
						R\$ 338,98

Validade da proposta: 90 (NOVENTA) dias.

### 3 – DADOS DA LICITANTE

Informamos, abaixo, nossos dados para futuros compromissos, caso nossa empresa seja a vencedora deste certame licitatório.

Renato Lanzetti Amador , rg 14011750-7 cpf 057520418-48

Rua Mergenthaler, 345 – B52 – Vila Leopoldina - SP

CNPJ: 27.466.469/0001-77

Email: [rlanzetti@rrwlicita.com.br](mailto:rlanzetti@rrwlicita.com.br) , [rlamador13@gmail.com](mailto:rlamador13@gmail.com)

Telefone : (011)982923423,

Dados bancários: BANCO DO BRASIL Agência: 3050-3 conta corrente : 20.952-x

Prazo de ENTREGA: até 120 (cento e vinte) dias após o recebimento da Nota de Empenho, conforme TERMO DE REFERÊNCIA – ANEXO I deste edital.

Prazo de Garantia: 12 MESES conforme fabricante.

Declaramos estar cientes aos termos do presente ato convocatório e legislação vigente, além de que nos preços propostos estão inclusas todas as despesas, de qualquer natureza, incidentes sobre o objeto deste Pregão.

Declaramos que temos total conhecimento e concordância com os termos deste Pregão.

Atenciosamente,

São Paulo, 30 de Maio de 2023

.....  
Renato Lanzetti Amador – RG 14.011.750  
RRW LICITA consultoria em licitações Ltda – ME  
CNPJ 27.466.469/0001-77

## Ficha Técnica - Chave de Partida

### ● Código e Descrição do Produto

05147.0907.32	CPS - 09 (1,6-2,5) 220VAC
05147.0908.32	CPS - 09 (2,5-4,0) 220VAC
05147.0909.32	CPS - 09 (4,0-6,0) 220VAC
05147.0910.32	CPS - 09 (5,0-8,0) 220VAC
05147.0911.32	CPS - 09 (6,0-9,0) 220VAC
05147.1212.32	CPS - 12 (7,0-10,0) 220VAC
05147.1213.32	CPS - 12 (9,0-13,0) 220VAC
05147.1814.32	CPS - 18 (12,0-18,0) 220VAC
05147.2215.32	CPS - 22 (16,0-22,0) 220VAC

05147.0907.33	CPS - 09 (1,6-2,5) 380VAC
05147.0908.33	CPS - 09 (2,5-4,0) 380VAC
05147.0909.33	CPS - 09 (4,0-6,0) 380VAC
05147.0910.33	CPS - 09 (5,0-8,0) 380VAC
05147.0911.33	CPS - 09 (6,0-9,0) 380VAC
05147.1212.33	CPS - 12 (7,0-10,0) 380VAC
05147.1213.33	CPS - 12 (9,0-13,0) 380VAC
05147.1814.33	CPS - 18 (12,0-18,0) 380VAC
05147.2215.33	CPS - 22 (16,0-22,0) 380VAC

### ● Características Gerais

- ✓ Potências até 12,5 cv.
- ✓ Grau de proteção IP 55.
- ✓ Fácil Instalação.
- ✓ Rearme do relé térmico através do botão OFF.
- ✓ Caixa em ABS com alta resistência contra impactos.

### ● Recomendações de Instalação

- ✓ As chaves de partida CPS são destinadas a manobra e proteção térmica de motores monofásicos e trifásicos.
- ✓ É composta de contator, relé térmico e botão liga/desliga.

### ● Diagrama de ligação motores Monofásicos

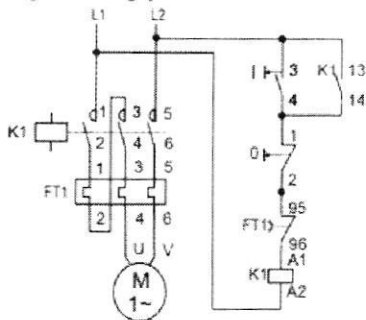

### ● Diagrama de ligação motores Trifásicos

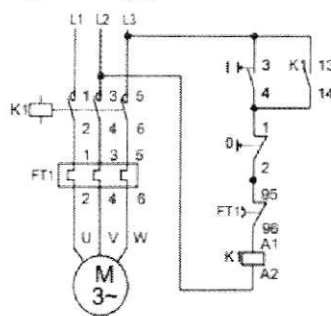

### ● Dimensional dos Produtos

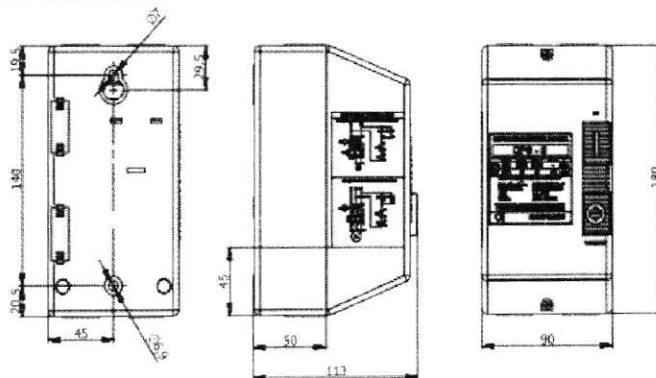

RRW LTDA.

CNPJ: 27.466.469/0001-77

Inscrição Estadual: 118.030.765.118

Inscrição Municipal: 5.694.7712

Rua Mergenthaler, 345 – Ap. 52 – CEP 05.311-030 – Vila Leopoldina – São Paulo/SP

Telefone: (11) 982923423

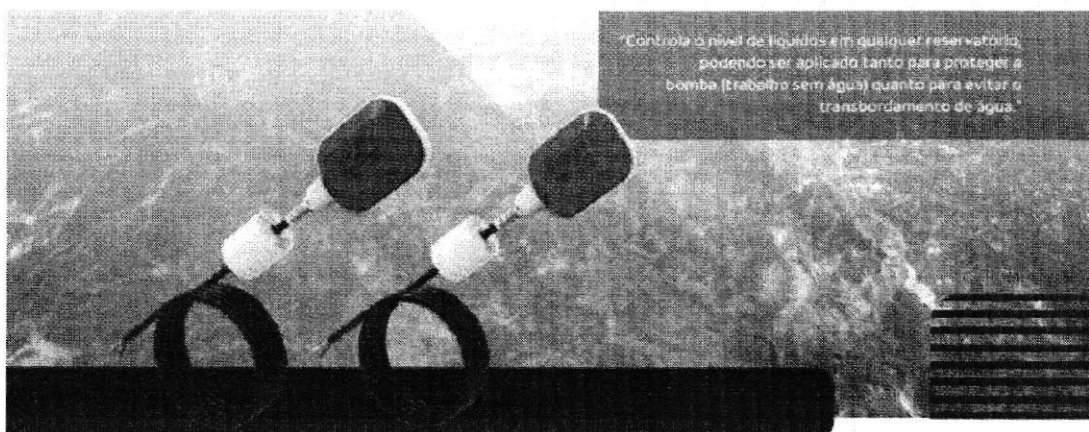

### Características Gerais

- Temperatura máxima do líquido: 70°C
- Montagem: Suspensa
- Corrente Máxima (In): 16A ou 25A
- Isento de Mercúrio: controle por micro chave (mecânica)
- Tensão: até 250Vca
- Grau de Proteção: IP68
- Cabo de 1,2m e 2m (16A) / 1,5m (25A)
- Para sistemas com correntes superiores, recomenda-se o uso de um sistema auxiliar de força

### Códigos

Modelos	Códigos
CBS-16 1,2M	05 199 0007 01
CBS-16 2M	05 199 0001 01
CBS-25 1,5M	05 199 2003 01

### Capacidade Elétrica

Modelo	Corrente (A)	Mecânico (CV)	
		127Vca	220Vca
CBS-16	16	3/4	1
CBS-25	25	1	2

### Esquema de ligação

#### Controle de nível superior

Desliga quando a caixa estiver na máxima capacidade.

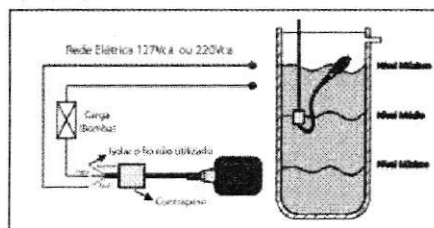

#### Controle de nível inferior

Desliga quando a caixa estiver na mínima capacidade.

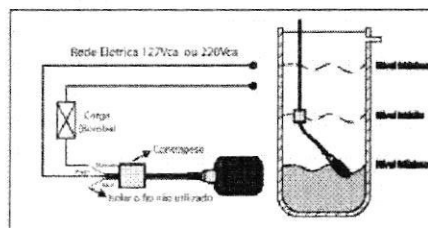



## Sistema de Cadastramento Unificado de Fornecedores - SICAF

### Declaração

Declaramos para os fins previstos na Lei nº 8.666, de 1993, conforme documentação registrada no SICAF, que a situação do fornecedor no momento é a seguinte:

#### Dados do Fornecedor

CNPJ: 47.303.616/0001-03  
Razão Social: 47.303.616 ADALBERTO FRANCISCO DA SILVA  
Nome Fantasia: A&P SERVICOS  
Situação do Fornecedor: **Credenciado** Data de Vencimento do Cadastro: 10/08/2023  
Natureza Jurídica: **EMPRESÁRIO (INDIVIDUAL)**  
MEI: **Sim**  
Porte da Empresa: **Micro Empresa**

#### Ocorrências e Impedimentos

Ocorrência: **Nada Consta**  
Impedimento de Licitar: **Nada Consta**  
Ocorrências Impeditivas indiretas: **Nada Consta**  
Vínculo com "Serviço Público": **Nada Consta**

#### Níveis cadastrados:

Fornecedor possui alguma pendência no Nível de Cadastramento indicado. Verifique mais informações sobre pendências nas funcionalidades de consulta.

##### I - Credenciamento

##### II - Habilitação Jurídica

##### III - Regularidade Fiscal e Trabalhista Federal

Receita Federal e PGFN	Validade:	13/09/2023
FGTS	Validade:	27/06/2023
Trabalhista ( <a href="http://www.tst.jus.br/certidao">http://www.tst.jus.br/certidao</a> )	Validade:	25/11/2023

##### IV - Regularidade Fiscal Estadual/Distrital e Municipal

Receita Estadual/Distrital (Isento)	Validade:	16/09/2023
Receita Municipal (Isento)	Validade:	31/10/2023

##### V - Qualificação Técnica

Data e hora da consulta: 01/06/2023 11:59:55

Usuário: 70175917477

**Cadastro Informativo de Créditos Não-Quitados - CADIN**

<b>CPF/CNPJ:</b> 47303616	<b>Título:</b> ADALBERTO FRANCISCO DA SILVA 05124287438	<b>Situação</b> Adimplente	<b>Total de Registros</b> 0 Há até 30 dias: Há mais de 30 dias:
------------------------------	--	-------------------------------	---

Código	Credor	Data/Hora de inclusão
--------	--------	-----------------------

\* Registros incluídos há até 30 dias.



## TRIBUNAL DE CONTAS DA UNIÃO

### Consulta Consolidada de Pessoa Jurídica

Este relatório tem por objetivo apresentar os resultados consolidados de consultas eletrônicas realizadas diretamente nos bancos de dados dos respectivos cadastros. A responsabilidade pela veracidade do resultado da consulta é do Órgão gestor de cada cadastro consultado. A informação relativa à razão social da Pessoa Jurídica é extraída do Cadastro Nacional da Pessoa Jurídica, mantido pela Receita Federal do Brasil.

**Consulta realizada em:** 01/06/2023 12:00:41

#### Informações da Pessoa Jurídica:

Razão Social: **47.303.616 ADALBERTO FRANCISCO DA SILVA**  
CNPJ: **47.303.616/0001-03**

#### Resultados da Consulta Eletrônica:

Órgão Gestor: **TCU**  
Cadastro: **Licitantes Inidôneos**  
Resultado da consulta: **Nada Consta**

Para acessar a certidão original no portal do órgão gestor, clique [AQUI](#).

Órgão Gestor: **CNJ**  
Cadastro: **CNIA - Cadastro Nacional de Condenações Cíveis por Ato de Improbidade Administrativa e Inelegibilidade**  
Resultado da consulta: **Nada Consta**

Para acessar a certidão original no portal do órgão gestor, clique [AQUI](#).

Órgão Gestor: **Portal da Transparência**  
Cadastro: **Cadastro Nacional de Empresas Inidôneas e Suspensas**  
Resultado da consulta: **Nada Consta**

Para acessar a certidão original no portal do órgão gestor, clique [AQUI](#).

Órgão Gestor: **Portal da Transparência**  
Cadastro: **CNEP - Cadastro Nacional de Empresas Punidas**  
Resultado da consulta: **Nada Consta**

Para acessar a certidão original no portal do órgão gestor, clique [AQUI](#).

Obs: A consulta consolidada de pessoa jurídica visa atender aos princípios de simplificação e racionalização de serviços públicos digitais. Fundamento legal: Lei nº 12.965, de 23 de abril de 2014, Lei nº 13.460, de 26 de junho de 2017, Lei nº 13.726, de 8 de outubro de 2018, Decreto nº 8.638 de 15, de janeiro de 2016.

**DL 18/2023**

5 mensagens

Aquisição Divalc <aquisicaobasecurado@gmail.com>  
Para: adalberto.fs83@gmail.com

30 de maio de 2023 às 11:13

Foi verificado que essa empresa figurou entre as melhores classificadas para o fornecimento do item constante na dispensa eletrônica **18/2023** da UASG: **160225 B Adm Curado**. Sendo assim, solicito que acuse o recebimento deste e-mail e, no prazo de 2 (duas) horas, envie um **folder ou um catálogo com a especificação do material** a ser fornecido para este correio eletrônico, para que seja analisado se o mesmo atende as necessidades desta Administração. Também deverá enviar documento **formalizando a proposta** e as **certidões de regularidade fiscal e trabalhista**, para que possamos dar prosseguimento ao processo.

Se for do seu interesse, solicito que corrija o valor da proposta para o valor de referência do item, uma vez que, esta administração não contrata com valores maiores que a referência.

Atte,

CB DOUGLAS – B Adm Curado

--

Divisão de Aquisições, Licitações e Contratos - Base Administrativa do Curado  
Av. Visconde de São Leopoldo, nº 198 - Várzea - Recife/PE - CEP 50.740-035Adalberto silva <adalberto.fs83@gmail.com>  
Para: Aquisição Divalc <aquisicaobasecurado@gmail.com>

30 de maio de 2023 às 12:31

Boa tarde,

Poderia passar qual item para maior organização do orçamento?  
Poderia também aumentar esse prazo para envio?

Grato

Em ter., 30 de mai. de 2023 11:17, Aquisição Divalc &lt;aquisicaobasecurado@gmail.com&gt; escreveu:

Foi verificado que essa empresa figurou entre as melhores classificadas para o fornecimento do item constante na dispensa eletrônica **18/2023** da UASG: **160225 B Adm Curado**. Sendo assim, solicito que acuse o recebimento deste e-mail e, no prazo de 2 (duas) horas, envie um **folder ou um catálogo com a especificação do material** a ser fornecido para este correio eletrônico, para que seja analisado se o mesmo atende as necessidades desta Administração. Também deverá enviar documento **formalizando a proposta** e as **certidões de regularidade fiscal e trabalhista**, para que possamos dar prosseguimento ao processo.

Se for do seu interesse, solicito que corrija o valor da proposta para o valor de referência do item, uma vez que, esta administração não contrata com valores maiores que a referência.

Atte,

CB DOUGLAS – B Adm Curado



Divisão de Aquisições, Licitações e Contratos - Base Administrativa do Curado  
Av. Visconde de São Leopoldo, nº 198 - Várzea - Recife/PE - CEP 50.740-035

Aquisição Divalc <aquisicaobasecurado@gmail.com>  
Para: Adalberto silva <adalberto.fs83@gmail.com>

30 de maio de 2023 às 13:14

item 5 - tubo soldável 40mm C/6mt

Em ter., 30 de mai. de 2023 às 12:31, Adalberto silva <adalberto.fs83@gmail.com> escreveu:

Boa tarde,

Poderia passar qual item para maior organização do orçamento?  
Poderia também aumentar esse prazo para envio?

Grato

Em ter., 30 de mai. de 2023 11:17, Aquisição Divalc <aquisicaobasecurado@gmail.com> escreveu:

Foi verificado que essa empresa figurou entre as melhores classificadas para o fornecimento do item constante na dispensa eletrônica **18/2023** da UASG: **160225 B Adm Curado**. Sendo assim, solicito que acuse o recebimento deste e-mail e, no prazo de 2 (duas) horas, envie um **folder ou um catálogo com a especificação do material** a ser fornecido para este correio eletrônico, para que seja analisado se o mesmo atende as necessidades desta Administração. Também deverá enviar documento **formalizando a proposta** e as **certidões de regularidade fiscal e trabalhista**, para que possamos dar prosseguimento ao processo.

Se for do seu interesse, solicito que corrija o valor da proposta para o valor de referência do item, uma vez que, esta administração não contrata com valores maiores que a referência.

Atte,

CB DOUGLAS – B Adm Curado

--

Divisão de Aquisições, Licitações e Contratos - Base Administrativa do Curado  
Av. Visconde de São Leopoldo, nº 198 - Várzea - Recife/PE - CEP 50.740-035

--  
Divisão de Aquisições, Licitações e Contratos - Base Administrativa do Curado  
Av. Visconde de São Leopoldo, nº 198 - Várzea - Recife/PE - CEP 50.740-035

Adalberto silva <adalberto.fs83@gmail.com>  
Para: Aquisição Divalc <aquisicaobasecurado@gmail.com>

30 de maio de 2023 às 23:35

Segue conforme solicitado!

A disposição

--



A&P SERVIÇOS

CNPJ: 47.303.616/0001-03  
ADALBERTO FRANCISCO DA SILVA  
CPF: 051.242.874-38  
PROPRIETÁRIO





---

5 anexos

 **Declaração trabalhista Curado.docx**  
120K

 **Proposta Base curado.docx**  
92K

 **Cartão Estadual.pdf**  
59K

 **Certidao receita federal 072023.pdf**  
77K

 **Cano de PVC.pptx**  
444K

---

Adalberto silva <adalberto.fs83@gmail.com>  
Para: Aquisição Divalc <aquisicaobasecurado@gmail.com>

9 de junho de 2023 às 00:47

Bom dia,

Estou no aguardo do empenho para darmos andamento o processo de entrega do produto(os)

Fico no aguardo!

Grato

Em ter., 30 de mai. de 2023 às 23:35, Adalberto silva <adalberto.fs83@gmail.com> escreveu:  
Segue conforme solicitado!

A disposição

--



A&P SERVICOS

CNPJ: 47.303.616/0001-03  
ADALBERTO FRANCISCO DA SILVA  
CPF: 051.242.874-38  
PROPRIETÁRIO

--



A&P SERVICOS

CNPJ: 47.303.616/0001-03  
ADALBERTO FRANCISCO DA SILVA  
CPF:  
PROPRIETARIO

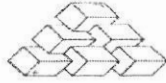

BASE ADMINISTRATIVA COMUM

PREGÃO ELETRÔNICO N° 182023

### PROPOSTA DE PREÇO

A empresa **A&P SERVICOS**, estabelecida na Rua Mariano Marques, 15 – Piedade - CEP 54.420-510 – Jaboatão dos Guararapes – PE, e-mail: [adalberto.fs83@gmail.com](mailto:adalberto.fs83@gmail.com) nesse ato representado pelo SR ADALBERTO FRANCISCO DA SILVA, brasileiro, casado, empresário, portador do **documento de identidade n° 6193454 SSP-PE**, inscrito no **CPF sob no n° 051.242.874-38**, residente e domiciliado em Jaboatão dos Guararapes no estado de Pernambuco, apresentamos nossa proposta para fornecimento da licitação em epígrafe e para fins do disposto **Edital de Dispensa Eletrônica N° 18/2023** em referência, conforme segue:

ITEM	DESCRIÇÃO	UND	QUANT	MARCA	PREÇO UNITARIO	PREÇO TOTAL
5	Tubo de PVC soldável 40mm / 6m	UND	38	Fortlev	R\$ 99,84	R\$ 3.793,92
						<b>R\$ 3.793,92</b>

- **Valor total da Proposta: R\$ 3.793,92** (Três mil, setecentos e noventa e três reais e noventa e dois centavos)
- **Declara** que estão incluídas nos valores propostas todas as despesas, inclusive aqueles relativos à taxa impostos, encargos sociais, que possam influir direta e indiretamente no curso de execução dos serviços.
- **Validade da Proposta.** O prazo de validade da proposta não será inferior a 60 (sessenta) dias, a contar da data de sua apresentação.
- **Prazo de entrega de 30 (TRINTA) dias** contado após o recebimento da ordem de fornecimento, nota de empenho ou documento equivalente.
- **Pagamento:** Conforme o Termo de Referência.

#### ➤ **Dados da Empresa**

Razão social: **A&P SERVICOS**

CNPJ: **47303616\0001-03**

Banco: **0655 Banco Votorantim** Agência

Banco: **0260 NU pagamentos S.A** Agência:

**A&P SERVICOS CNPJ: 47.303.616/0001-03**

Rua mariano marques,15 – Piedade – CEP: 54.420-510 Jaboatão dos Guararapes – PE  
E-mail: [adalberto.fs83@gmail.com](mailto:adalberto.fs83@gmail.com)



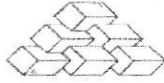

BASE ADMINISTRATIVA DO CURSO



PREGÃO ELETRÔNICO N° 182023

---

A&P SERVICOS  
CNPJ: 47.303.616/0001-03  
ADALBERTO FRANCISCO DA SILVA  
CPF:  
PROPRIETARIO

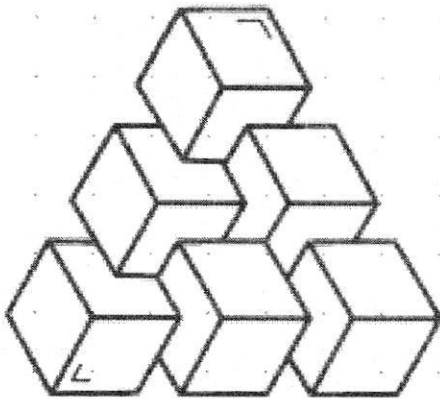

# A&P SERVICOS

**A&P SERVICOS CNPJ: 47.303.616/0001-03**

Rua mariano marques, 15 – Piedade – CEP: 54.420-510 Jaboatão dos Guararapes – PE  
E-mail: adalberto.fs83@gmail.com

Data e hora da consulta: 28/06/2023 12:33  
 Usuário: \*\*\*.085.884.-\*\*  
 Impressão Completa

Nota de Empenho

<b>UG Emitente</b>	<b>Nome</b>	<b>Moeda</b>
Código 160225	BASE ADMINISTRATIVA DO CURADO	REAL - (R\$)
<b>CNPJ</b>	<b>Endereço</b>	<b>CEP</b>
31.543.958/0001-52	AV. PROFESSOR LUIZ FREIRE Nº 198 BAIRRO: CURADO - RECIFE - PE 50740-437	
<b>Município</b>	<b>UF</b>	<b>Telefone</b>
RECIFE	PE	(081)2129-6245 - (081)2129-6639
<b>Ano</b>	<b>Número</b>	
2023	1169	

<b>Célula Orçamentária</b>	<b>Fonte de Recurso</b>	<b>Natureza da Despesa</b>	<b>UGR</b>	<b>Plano Interno</b>
<b>Esfera</b> 1	171460	1000000000	339030	160073
<b>Data de Emissão</b> 01/06/2023	<b>Tipo</b> Ordinário	<b>Processo</b> 64361.004587/2023-12	<b>Taxa de Câmbio</b> 0,0000	<b>Valor</b> 338,98

<b>Favorecido</b>	<b>Nome</b>	<b>CEP</b>
Código 27.465.469/0001-77	RRW LICITA LTDA	05311-030
<b>Endereço</b>	<b>UF</b>	<b>Telefone</b>
MERGENTHALER 345 APT 52 VILA LEOPOLDINA	SP	
<b>Município</b> SAO PAULO		

<b>Amparo Legal</b>	<b>Modalidade de Licitação</b>	<b>Parágrafo</b>	<b>Inciso</b>	<b>Alínea</b>
Código 11	DISPENSA DE LICITACAO	-	II	-
<b>Ato Normativo</b> LEI 8.666 / 1993	<b>Artigo</b> 24			

**Descrição**  
 30-24\*\*2023NC006694\_04ABR23.NC004191,07MAR23.NC001731,11JAN23.- MATERIAL P/ MANUTENÇÃO DE BENS IMÓVEIS/INSTALAÇÕES.  
 RAM 11/2023 -PO / B ADM CURADO - DL 18/2023 - UG 160225 -B ADM CURADO ( COTAÇÃO ELETRONICA).  
 64361.004587/2023-12  
**Local da Entrega**  
 B ADM CURADO  
**Informação Complementar**  
 16022506000182023 - UASS Minuia: 160225  
**Sistema de Origem**  
 COMPRASNET-ME

<b>Versão</b> 002	<b>Data/Hora</b> 07/06/2023 08:57:05	<b>Operação</b> Alteração
-------------------	--------------------------------------	---------------------------

Data e hora da consulta: 28/06/2023 12:33  
 Usuário: \*\*\*.085.884.-\*\*  
 Impressão Completa

Nota de Empenho

<b>Lista de Itens</b>		<b>Total da Lista</b>
<b>Natureza de Despesa</b> 339030 - MATERIAL DE CONSUMO		338,98
<b>Subelemento 24 - MATERIAL P/ MANUT. DE BENS IMOVEIS/INSTALACOES</b>		
<b>Seq.</b> 001	<b>Descrição</b> Item compra: 00001 - CHAVE ELÉTRICA TIPO BOIA, APLICAÇÃO POCO/RESERVATÓRIO/CAIXA D'ÁGUA, CORRENTE NOMINAL 25 A, TENSÃO NOMINAL 125/250 V, CARACTERÍSTICAS ADICIONAIS ALIMENTAÇÃO CABO 3 X 1 - MATERIAL BOIA POLIPROPILENO	<b>Valor do Item</b> 42,00
<b>Data</b> 01/06/2023	<b>Operação</b> Inclusão	<b>Quantidade</b> 1,00000
		<b>Valor Unitário</b> 42,0000
<b>Seq.</b> 002	<b>Descrição</b> Item compra: 00003 - CHAVE MAGNÉTICA, TIPO PARTIDA DIRETA, TENSÃO NOMINAL 380 V, CORRENTE NOMINAL 6,3 A, CARACTERÍSTICAS ADICIONAIS TRIFÁSICA, WEG TRIF PDW02-3V4	<b>Valor do Item</b> 296,98
<b>Data</b> 01/06/2023	<b>Operação</b> Inclusão	<b>Quantidade</b> 2,00000
		<b>Valor Unitário</b> 148,4900
		<b>Valor Total</b> 296,98

<b>Assinaturas</b>	<b>Responsável pela Nota de Empenho</b> LUIZ GUILHERME RIBEIRO DA SILVA ***.216.456.-** 01/06/2023 14:41:02
<b>Ordenador de Despesa</b> FELIPE GLASNER DE MAIA CHAGAS ***.384.394.-** 07/06/2023 08:57:05	

<b>Versão</b> 002	<b>Data/Hora</b> 07/06/2023 08:57:05	<b>Operação</b> Alteração
-------------------	--------------------------------------	---------------------------



Data e hora da consulta: 28/06/2023 12:33  
 Usuário: \*\*\*.085.884-\*\*  
 Impressão Completa

Nota de Empenho

**UG Emitente**  
 Código 160225  
 Nome BASE ADMINISTRATIVA DO CURADO  
 Endereço CEP  
 31.543.958/0001-52 AV. PROFESSOR LUIZ FREIRE Nº 198 BAIRRO: CURADO - RECIFE - PE 50740-437  
 Município UF Telefone  
 RECIFE PE (081)2129 - 6245 - (081)2129-6639

Ano 2023  
 Tipo NE  
 Número 1378  
**Célula Orçamentária**  
 PTRES 171460  
 Fonte de Recurso Natureza da Despesa UGR  
 1000000000 339030 160073  
 Plano Interno  
 I3DAFUNADOM

**Data de Emissão** Tipo  
 15/06/2023 Ordinário  
 Processo Taxa de Câmbio Valor  
 64361004587202312 0,0000 3.793,92

**Favorecido**  
 Código 47.303.616/0001-03  
 Nome ADALBERTO FRANCISCO DA SILVA 05124287438  
 Endereço CEP  
 MARIANO MARQUES 15 PIEDADE 54420-510  
 Município UF Telefone  
 JABOATÃO DOS GUARARAPES PE

**Amparo Legal**  
 Código Modalidade de Licitação  
 11 DISPENSA DE LICITAÇÃO  
 Ato Normativo Artigo Inciso Alinea  
 LEI 8.666 / 1993 24 II -

**Descrição**  
 30-24\*-2023NC006694, 04ABR23, NC004191, 07MAR23, NC001731, 11JAN23.- MATERIAL P/ MANUTENÇÃO DE BENS IMÓVEIS/INSTALAÇÕES. RAM 11/2023 -PO / B ADM CURADO - DL 18/2023 - UG 160225 -B ADM CURADO (COTAÇÃO ELETRONICA), 64361.004587/2023-12  
**Local da Entrega**  
 B ADM CURADO  
**Informação Complementar**  
 16022506000182023 - UASG Minuta: 160225  
**Sistema de Origem**  
 COMPRASNET-ME

Data e hora da consulta: 28/06/2023 12:33  
 Usuário: \*\*\*.085.884-\*\*  
 Impressão Completa

Nota de Empenho

**Lista de Itens**

Natureza de Despesa	Total da Lista			
339030 - MATERIAL DE CONSUMO	3.793,92			
<b>Subelemento: 24 - MATERIAL P/ MANUT. DE BENS IMOVEIS/INSTALACOES</b>				
Seq.	Descrição	Valor do Item		
001	Item compra: 00005 - TUBO PVC SOLDÁVEL, APLICAÇÃO HIDRAULICA, COR MARROM, DIÂMETRO NOMINAL 40 MM, COMPRIMENTO 6 M, COMPRIMENTO BOLSA 40 MM, ESPESSURA PAREDES 2,40 MM, PRESSÃO 7,50 KGf/cm2 A 20°C	3.793,92		
Data	Operação	Quantidade	Valor Unitário	Valor Total
15/06/2023	Inclusão	38,00000	99,8400	3.793,92

**Assinaturas**

**Ordenador de Despesa**  
 FELIPE GLASNER DE MAIA CHAGAS  
 \*\*\*.384.394-\*\*  
 15/06/2023 13:45:16

**Responsável pela Nota de Empenho**  
 LUIS GUILHERME RIBEIRO DA SILVA  
 \*\*\*.216.456-\*\*  
 15/06/2023 13:09:50





**MINISTÉRIO DA DEFESA  
EXÉRCITO BRASILEIRO  
COMANDO DA 7ª RM  
BASE ADMINISTRATIVA DO CURADO  
BASE MESTRE-DE-CAMPO ANTÔNIO CURADO VIDAL**

**TERMO DE ENCERRAMENTO**

Encerram-se os documentos que foram juntados pela Divisão de Aquisições, Licitações e Contratos (DIVALC), contendo \_\_\_\_\_ Folhas, pelo qual lavrei o presente termo.

Recife – PE, 1º de junho de 2023.

  
**JOÃO CAMILO ALBUQUERQUE FILHO – 2º Ten**  
Chefe da Divisão de Aquisições



Atesto que os serviços e/ou materiais discriminados neste documento fiscal foram integralmente prestados e/ou entregues, em conformidade com as especificações e critérios quantitativos e qualitativos constantes no termo de referência na proposta e na nota de empenho (ou documentos equivalentes). Observados os aspectos formais, legais e técnicos, bem como o valor total desta nota, adequadamente auditada e aprovada por mim.

EM: 05 / 09 / 23

No Município de : RECIFE / PE

POSTO/GRAD: 2 TEN

NOME DE GUERRA: GUSTAVO

ASSINATURA:   
Responsável pela Fiscalização do Serviço

06 803 824

NS: 7619 - 06/09/23

### DECLARAÇÃO

Devidamente atestada a prestação/entrega dos serviços/materiais por parte do fiscal de contrato, dou seguimento ao presente título.

Assinatura:   
**NIDIVAL FROTA BITENCOURT - Maj**

**Fiscal Administrativo – Base Adm Curado**  
**CPI**  
**RG:**

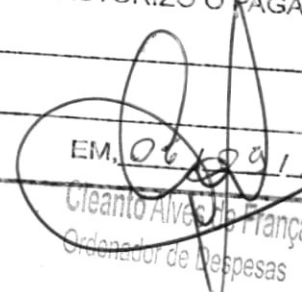
<b>BASE ADM CURADO</b>	
<b>DESPACHO DO ORDENADOR DE DESPESAS</b>	
<input checked="" type="checkbox"/>	AUTORIZO O PAGAMENTO
<input type="checkbox"/>	NÃO AUTORIZO O PAGAMENTO
<input type="checkbox"/>	_____
EM: <u>06 / 09 / 23</u>	
 Cleante Alves de França - Cel Ordenador de Despesas	

<b>ADALBERTO FRANCISCO DA SILVA 05124287438</b> Rua Mariano Marques, 15 - Piedade - 54420510 - Jaboatão dos Guararapes - PE - Fone/Fax: 8181996840718	<b>DANFE</b> Documento Auxiliar da Nota Fiscal Eletrônica	<b>CONTROLE LIO FISCO</b> 
	0 - Entrada 1 - Saída 1 Nº: 9 Serie: 1 Folha: 1/1	CHAVE DE ACESSO DA NF-e <b>1378-23</b> 2623074730361600010355001000000091075580709 CONSULTA NO SITE DA FAZENDA WWW.NFE.FAZENDA.GOV.BR

NATUREZA DA OPERAÇÃO		PROTOCOLO DE AUTORIZAÇÃO DE USO
Venda de mercadoria adquirida ou recebida de terceiros		126230063718913 - 2023-07-21T04:22:44-03:00
INSCRIÇÃO ESTADUAL	INSCRIÇÃO ESTADUAL DO SUBST. TRIB	CNPJ
106487710		47303616000103

<b>DESTINATÁRIO / REMETENTE</b>		CNPJ / CPF	DATA DE EMISSÃO
NOME / RAZÃO SOCIAL		31543958000152	21/07/2023
BASE ADMINISTRATIVA DO CURADO			
ENDEREÇO	BAIRRO	CEP	DATA ENTRADA / SAÍDA
Avenida Professor Luiz Freire, 198 -	Curado	50740437	
MUNICÍPIO	FONE / FAX	UF	INSCRIÇÃO ESTADUAL
Recife		PE	

**FATURA**

<b>CÁLCULO DO IMPOSTO</b>					
BASE DE CÁLCULO DO ICMS	VALOR DO ICMS	BASE DE CÁLCULO DO ICMS ST	VALOR DO ICMS ST	VALOR DOS PRODUTOS	
0,00	0,00	0,00	0,00	3.793,92	
VALOR DO FRETE	VALOR DO SEGURO	DESCONTO	OUTRAS DESP. ACESSÓRIAS	VALOR DO IPI	VALOR TOTAL DA NOTA
0,00	0,00	0,00	0,00	0,00	3.793,92

<b>TRANSPORTADOR / VOLUMES TRANSPORTADOS</b>						
NOME / RAZÃO SOCIAL		FRETE POR CONTA	CODIGO ANTT	PLACA	UF	CNPJ
		9 - Sem Frete				
ENDEREÇO			MUNICÍPIO	UF	INSCRIÇÃO ESTADUAL	
QUANTIDADE	ESPÉCIE	MARCA	NUMERAÇÃO	PESO BRUTO	PESO LIQUIDO	

<b>DADOS DOS PRODUTOS / SERVIÇOS</b>													
CÓDIGO	DESCRIÇÃO DO PRODUTO / SERVIÇO	NCM/SH	CST	CFOP	UN	QTD	VLR. UNIT.	VLR. TOTAL	BC. ICMS	V. ICMS	V. IPI	ALIQ. ICMS	ALIQ. IPI
010 1397	TUBO SOLDAVEL 40MM - 6M	39172300	0400	5102	UN	38,0000	99,84000	3793,92	0,00	0,00	0,00	0	0,00

<b>CÁLCULO DO ISSQN</b>	
INSCRIÇÃO MUNICIPAL	VALOR TOTAL DOS SERVIÇOS
	BASE DE CÁLCULO DO ISSQN
	VALOR DO ISSQN

<b>DADOS ADICIONAIS</b>	
INFORMAÇÕES COMPLEMENTARES Documento 2023NE001378 30-24**2023NC006694 Total aproximado de tributos federais, estaduais e municipais conforme (Lei Nº 12.741/2012): R\$ 3793,92	RESERVADO AO FISCO

Atesto que os serviços e/ou materiais discriminados neste documento fiscal foram integralmente prestados e/ou entregues, em conformidade com as especificações e critérios quantitativos e qualitativos constantes no termo de referência na proposta e na nota de empenho (ou documentos equivalentes). Observados os aspectos formais, legais e técnicos, bem como o valor total desta nota, adequadamente auditada e aprovada por mim.

EM: 08 / 08 / 23

No Município de : **RECIFE / PE**

**POSTO/GRAD:**

**NOME DE GUERRA:**

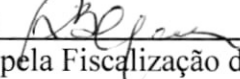
**ASSINATURA:**   
Responsável pela Fiscalização do Serviço

06.803326-3108

### DECLARAÇÃO

Devidamente atestada a prestação/entrega dos serviços/materiais por parte do fiscal de contrato, dou seguimento ao presente título.

**Assinatura:**   
**NIDIVAL FROTA BITENCOURT - Maj**

**Fiscal Administrativo – Base Adm Curado**

**CPF:**

**RG:**

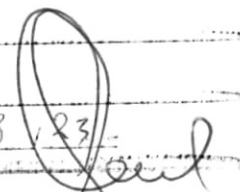
<b>BASE ADM CURADO</b>	
RESPECHO DO ORDENADOR DE DESPESAS	
<input checked="" type="checkbox"/>	AUTORIZO O PAGAMENTO
<input type="checkbox"/>	NÃO AUTORIZO O PAGAMENTO
<input type="checkbox"/>	_____
EM: <u>08 / 08 / 23</u>	
	
de Maia Chagas - Cel de Despesas	