



**MINISTÉRIO DA DEFESA  
COMANDO DO 1º GRUPAMENTO DE ENGENHARIA**

**TERMO DE ABERTURA**

Aos três dias do mês de junho do ano de dois mil e vinte e quatro, procedemos a abertura deste **Volume nº VII**, do processo nº **64278.016404/2023-42**, que se inicia com a **folha nº 1196**

Documento assinado digitalmente



Adjunto da Seção de Aquisições, Licitações e Contratos Comando do 1º do Grupamento de Engenharia



**TRIBUNAL DE CONTAS DA UNIÃO**



## Consulta Consolidada de Pessoa Jurídica

Este relatório tem por objetivo apresentar os resultados consolidados de consultas eletrônicas realizadas diretamente nos bancos de dados dos respectivos cadastros. A responsabilidade pela veracidade do resultado da consulta é do Órgão gestor de cada cadastro consultado. A informação relativa à razão social da Pessoa Jurídica é extraída do Cadastro Nacional da Pessoa Jurídica, mantido pela Receita Federal do Brasil.

**Consulta realizada em:** 29/04/2024 14:30:45

### Informações da Pessoa Jurídica:

Razão Social: **SOTREQ S/A**  
CNPJ: **34.151.100/0013-74**

### Resultados da Consulta Eletrônica:

Órgão Gestor: **TCU**  
Cadastro: **Licitantes Inidôneos**  
Resultado da consulta: **Nada Consta**

Para acessar a certidão original no portal do órgão gestor, clique [AQUI](#).

Órgão Gestor: **CNJ**  
Cadastro: **CNIA - Cadastro Nacional de Condenações Cíveis por Ato de Improbidade Administrativa e Inelegibilidade**  
Resultado da consulta: **Nada Consta**

Para acessar a certidão original no portal do órgão gestor, clique [AQUI](#).

Órgão Gestor: **Portal da Transparência**  
Cadastro: **Cadastro Nacional de Empresas Inidôneas e Suspensas**  
Resultado da consulta: **Nada Consta**

Para acessar a certidão original no portal do órgão gestor, clique [AQUI](#).

Órgão Gestor: **Portal da Transparência**  
Cadastro: **CNEP - Cadastro Nacional de Empresas Punidas**  
Resultado da consulta: **Nada Consta**

Para acessar a certidão original no portal do órgão gestor, clique [AQUI](#).

Obs: A consulta consolidada de pessoa jurídica visa atender aos princípios de simplificação e racionalização de serviços públicos digitais. Fundamento legal: Lei nº 12.965, de 23 de abril de 2014, Lei nº 13.460, de 26 de junho de 2017, Lei nº 13.726, de 8 de outubro de 2018, Decreto nº 8.638 de 15, de janeiro de 2016.



## Sistema de Cadastramento Unificado de Fornecedores - SICAF

### Relatório de Ocorrências Ativas Impeditivas de Licitar

#### Dados do Fornecedor

CNPJ: 34.151.100/0013-74 DUNS®: 901487409  
Razão Social: SOTREQ S/A  
Nome Fantasia: SOTREQ S/A  
Situação do Fornecedor: Credenciado

Nenhum registro de Ocorrência Ativa encontrado para o fornecedor



## Sistema de Cadastramento Unificado de Fornecedores - SICAF

### Declaração

Declaramos para os fins exigidos na legislação, conforme documentação registrada no SICAF, que a situação do fornecedor no momento é a seguinte:

#### Dados do Fornecedor

CNPJ: 34.151.100/0013-74 DUNS®: 901487409  
Razão Social: SOTREQ S/A  
Nome Fantasia: SOTREQ S/A  
Situação do Fornecedor: Credenciado Data de Vencimento do Cadastro: 31/10/2024  
Natureza Jurídica: SOCIEDADE ANÔNIMA FECHADA  
MEI: Não  
Porte da Empresa: Demais

#### Ocorrências e Impedimentos

Ocorrência: Nada Consta  
Impedimento de Licitar: Nada Consta  
Ocorrências Impeditivas indiretas: Nada Consta  
Vínculo com "Serviço Público": Nada Consta

#### Níveis cadastrados:

Fornecedor possui alguma pendência no Nível de Cadastramento indicado. Verifique mais informações sobre pendências nas funcionalidades de consulta.

Automática: a certidão foi obtida através de integração direta com o sistema emissor. Manual: a certidão foi inserida manualmente pelo fornecedor.

##### I - Credenciamento

##### II - Habilitação Jurídica (Possui Pendência)

##### III - Regularidade Fiscal e Trabalhista Federal

Receita Federal e PGFN	Validade:	01/10/2024	Automática
FGTS	Validade:	14/05/2024	Automática
Trabalhista ( <a href="http://www.tst.jus.br/certidao">http://www.tst.jus.br/certidao</a> )	Validade:	08/10/2024	Automática

##### IV - Regularidade Fiscal Estadual/Distrital e Municipal (Possui Pendência)

Receita Estadual/Distrital	Validade:	09/05/2024
Receita Municipal	Validade:	12/05/2024

##### VI - Qualificação Econômico-Financeira

Validade: 31/05/2024



## Sistema de Cadastramento Unificado de Fornecedores - SICAF

### Relatório de Sócio / Administrador

#### Dados do Fornecedor

CNPJ: 34.151.100/0013-74 DUNS®: 901487409  
Razão Social: SOTREQ S/A  
Nome Fantasia: SOTREQ S/A  
Situação do Fornecedor: Credenciado

#### Sócios / Administradores

##### Dados do Sócio/Administrador 1

CPF: [REDACTED]  
Nome: [REDACTED]  
Número do Documento: [REDACTED] Órgão Expedidor:  
Data de Expedição: [REDACTED] Data de Nascimento: 28/03/1959  
Filiação Materna: [REDACTED]  
Estado Civil:  
CEP: 22.450-000  
Endereço: AVENIDA VISCONDE DE ALBUQUERQUE, 694 - AP 703 - LEBLON  
Município / UF: Rio de Janeiro / Rio de Janeiro  
Telefone: (21) 82717097  
E-mail:

##### Dados do Sócio/Administrador 2

CPF: [REDACTED]  
Nome: [REDACTED]  
Número do Documento: [REDACTED] Órgão Expedidor:  
Data de Expedição: [REDACTED] Data de Nascimento: 22/02/1964  
Filiação Materna: [REDACTED]  
Estado Civil:  
CEP: 22.421-000  
Endereço: RUA BARAO DE JAGUARIBE, 155 - APT 501 - IPANEMA  
Município / UF: Rio de Janeiro / Rio de Janeiro  
Telefone: (21) 82716566  
E-mail:

# Relatório de Sócio / Administrador



## Dados do Sócio/Administrador 3

CPF: [REDACTED]  
Nome: [REDACTED]  
Número do Documento: [REDACTED] Órgão Expedidor:  
Data de Expedição: [REDACTED] Data de Nascimento: 18/01/1979  
Filiação Materna: [REDACTED]  
Estado Civil:  
CEP: 22.420-006  
Endereço: AVENIDA VIEIRA SOUTO, 526 - APT 801 - IPANEMA  
Município / UF: Rio de Janeiro / Rio de Janeiro  
Telefone: (21) 80165550  
E-mail:

## Dados do Sócio/Administrador 4

CPF: [REDACTED]  
Nome: [REDACTED]  
Número do Documento: [REDACTED] Órgão Expedidor:  
Data de Expedição: [REDACTED] Data de Nascimento: 29/08/1974  
Filiação Materna: [REDACTED]  
Estado Civil:  
CEP: 22.793-105  
Endereço: RUA CORONEL AVIADOR ANTONIO ARTHUR BRAGA, 100 - APTO 405  
Município / UF: Rio de Janeiro / Rio de Janeiro  
Telefone: (21) 81066855  
E-mail:

## Dados do Sócio/Administrador 5

CPF: [REDACTED]  
Nome: [REDACTED]  
Número do Documento: [REDACTED] Órgão Expedidor:  
Data de Expedição: [REDACTED] Data de Nascimento: 09/05/1962  
Filiação Materna: [REDACTED]  
Estado Civil:  
CEP: 31.270-170  
Endereço: RUA DUARTE DA COSTA, 348 - AP 101 - LIBERDADE  
Município / UF: Belo Horizonte / Minas Gerais  
Telefone: (31) 92182750  
E-mail:

# Relatório de Sócio / Administrador



## Dados do Sócio/Administrador 6

CPF: [REDACTED]  
Nome: [REDACTED]  
Número do Documento: [REDACTED] Órgão Expedidor:  
Data de Expedição: [REDACTED] Data de Nascimento: 22/04/1971  
Filiação Materna: [REDACTED]  
Estado Civil:  
CEP: 30.112-000  
Endereço: RUA FERNANDES TOURINHO, 893 - APTO 2100 - LOURDES  
Município / UF: Belo Horizonte / Minas Gerais  
Telefone: (31) 33372580  
E-mail:



# CONTROLADORIA-GERAL DA UNIÃO



Certidão negativa correcional (ePAD, CGU-PJ, CEIS, CNEP e CEPIM)

Consultado: [REDACTED]

CPF/CNPJ: 6 [REDACTED]

Certifica-se que, em consulta aos sistemas ePAD e CGU-PJ e aos cadastros CEIS, CNEP e CEPIM mantidos pela Corregedoria-Geral da União, **NÃO CONSTAM** registros de penalidades vigentes relativas ao CNPJ/CPF consultado.

*Destaca-se que, nos termos da legislação vigente, os referidos cadastros consolidam informações prestadas pelos entes públicos, de todos os Poderes e esferas de governo.*

*Os Sistemas ePAD e CGU-PJ consolidam os dados sobre o andamento dos processos administrativos de responsabilização de entes privados no Poder Executivo Federal.*

*O Cadastro Nacional de Empresas Inidôneas e Suspensas (CEIS) apresenta a relação de empresas e pessoas físicas que sofreram sanções que implicaram a restrição de participar de licitações ou de celebrar contratos com a Administração Pública.*

*O Cadastro Nacional de Empresas Punidas (CNEP) apresenta a relação de empresas que sofreram qualquer das punições previstas na Lei nº 12.846/2013 (Lei Anticorrupção).*

*O Cadastro de Entidades Privadas sem Fins Lucrativos Impedidas (CEPIM) apresenta a relação de entidades privadas sem fins lucrativos que estão impedidas de celebrar novos convênios, contratos de repasse ou termos de parceria com a Administração Pública Federal, em função de irregularidades não resolvidas em convênios, contratos de repasse ou termos de parceria firmados anteriormente.*

Certidão emitida às 14:32:41 do dia 29/04/2024 , com validade até o dia 29/05/2024.

Link para consulta da verificação da certidão <https://certidoes.cgu.gov.br/>

Código de controle da certidão: Bp8EqHtlBp6J7ipBKMWF

*Qualquer rasura ou emenda invalidará este documento.*



# CONTROLADORIA-GERAL DA UNIÃO



Certidão negativa correcional (ePAD, CGU-PJ, CEIS, CNEP e CEPIM)

Consultado: [REDACTED]

CPF/CNPJ: [REDACTED]

Certifica-se que, em consulta aos sistemas ePAD e CGU-PJ e aos cadastros CEIS, CNEP e CEPIM mantidos pela Corregedoria-Geral da União, **NÃO CONSTAM** registros de penalidades vigentes relativas ao CNPJ/CPF consultado.

*Destaca-se que, nos termos da legislação vigente, os referidos cadastros consolidam informações prestadas pelos entes públicos, de todos os Poderes e esferas de governo.*

*Os Sistemas ePAD e CGU-PJ consolidam os dados sobre o andamento dos processos administrativos de responsabilização de entes privados no Poder Executivo Federal.*

*O Cadastro Nacional de Empresas Inidôneas e Suspensas (CEIS) apresenta a relação de empresas e pessoas físicas que sofreram sanções que implicaram a restrição de participar de licitações ou de celebrar contratos com a Administração Pública.*

*O Cadastro Nacional de Empresas Punidas (CNEP) apresenta a relação de empresas que sofreram qualquer das punições previstas na Lei nº 12.846/2013 (Lei Anticorrupção).*

*O Cadastro de Entidades Privadas sem Fins Lucrativos Impedidas (CEPIM) apresenta a relação de entidades privadas sem fins lucrativos que estão impedidas de celebrar novos convênios, contratos de repasse ou termos de parceria com a Administração Pública Federal, em função de irregularidades não resolvidas em convênios, contratos de repasse ou termos de parceria firmados anteriormente.*

Certidão emitida às 14:32:41 do dia 29/04/2024 , com validade até o dia 29/05/2024.

Link para consulta da verificação da certidão <https://certidoes.cgu.gov.br/>

Código de controle da certidão: Bp8EqHtlBp6J7ipBKMWF

*Qualquer rasura ou emenda invalidará este documento.*



# CONTROLADORIA-GERAL DA UNIÃO



## Certidão negativa correcional - Agentes Públicos (ePAD e CGU-PAD)

Consultado: [REDACTED]

CPF/CNPJ: [REDACTED]

Certifica-se que, em consulta aos sistemas ePAD e CGU-PAD, **NÃO CONSTAM** registros de penalidades vigentes relativas ao CPF consultado.

*Destaca-se que, nos termos da legislação vigente, os sistemas ePAD e CGU-PAD consolidam informações prestadas pelas unidades do Poder Executivo federal supervisionadas pela Controladoria-Geral da União, e não substituem as informações constantes dos assentamentos funcionais.*

*O [Sistema de Gestão de Processos Disciplinares \(CGU-PAD\)](#) e o [Sistema ePAD](#) consolidam informações sobre os procedimentos disciplinares no âmbito dos órgãos, entidades, empresas públicas e sociedades de economia mista do Poder Executivo Federal.*

Certidão emitida às 14:33:39 do dia 29/04/2024 , com validade até o dia 29/05/2024.

Link para consulta da verificação da certidão <https://certidoes.cgu.gov.br/>

Código de controle da certidão: sXy5xaw0O7C0s1VcweuZ

*Qualquer rasura ou emenda invalidará este documento.*



# CONTROLADORIA-GERAL DA UNIÃO



Certidão negativa correcional (ePAD, CGU-PJ, CEIS, CNEP e CEPIM)

Consultado: [REDACTED]

CPF/CNPJ: 7 [REDACTED]

Certifica-se que, em consulta aos sistemas ePAD e CGU-PJ e aos cadastros CEIS, CNEP e CEPIM mantidos pela Corregedoria-Geral da União, **NÃO CONSTAM** registros de penalidades vigentes relativas ao CNPJ/CPF consultado.

*Destaca-se que, nos termos da legislação vigente, os referidos cadastros consolidam informações prestadas pelos entes públicos, de todos os Poderes e esferas de governo.*

*Os Sistemas ePAD e CGU-PJ consolidam os dados sobre o andamento dos processos administrativos de responsabilização de entes privados no Poder Executivo Federal.*

*O Cadastro Nacional de Empresas Inidôneas e Suspensas (CEIS) apresenta a relação de empresas e pessoas físicas que sofreram sanções que implicaram a restrição de participar de licitações ou de celebrar contratos com a Administração Pública.*

*O Cadastro Nacional de Empresas Punidas (CNEP) apresenta a relação de empresas que sofreram qualquer das punições previstas na Lei nº 12.846/2013 (Lei Anticorrupção).*

*O Cadastro de Entidades Privadas sem Fins Lucrativos Impedidas (CEPIM) apresenta a relação de entidades privadas sem fins lucrativos que estão impedidas de celebrar novos convênios, contratos de repasse ou termos de parceria com a Administração Pública Federal, em função de irregularidades não resolvidas em convênios, contratos de repasse ou termos de parceria firmados anteriormente.*

Certidão emitida às 14:33:39 do dia 29/04/2024 , com validade até o dia 29/05/2024.

Link para consulta da verificação da certidão <https://certidoes.cgu.gov.br/>

Código de controle da certidão: B6Fr5mPZuz0Pav0otOSB

*Qualquer rasura ou emenda invalidará este documento.*



# CONTROLADORIA-GERAL DA UNIÃO



## Certidão negativa correcional - Agentes Públicos (ePAD e CGU-PAD)

Consultado: [REDAZIDA]

[REDAZIDA]

[REDAZIDA]ulta aos sistemas ePAD e CGU-PAD, **NÃO CONSTAM** registros de penalidades vigentes relativas ao CPF consultado.

*Destaca-se que, nos termos da legislação vigente, os sistemas ePAD e CGU-PAD consolidam informações prestadas pelas unidades do Poder Executivo federal supervisionadas pela Controladoria-Geral da União, e não substituem as informações constantes dos assentamentos funcionais.*

*O [Sistema de Gestão de Processos Disciplinares \(CGU-PAD\)](#) e o [Sistema ePAD](#) consolidam informações sobre os procedimentos disciplinares no âmbito dos órgãos, entidades, empresas públicas e sociedades de economia mista do Poder Executivo Federal.*

Certidão emitida às 14:34:14 do dia 29/04/2024 , com validade até o dia 29/05/2024.

Link para consulta da verificação da certidão <https://certidoes.cgu.gov.br/>

Código de controle da certidão: DITetwoyzO80VrejbXYx

*Qualquer rasura ou emenda invalidará este documento.*



# CONTROLADORIA-GERAL DA UNIÃO



Certidão negativa correcional (ePAD, CGU-PJ, CEIS, CNEP e CEPIM)

Consultado: [REDACTED]

CPF/CNPJ: [REDACTED]

Certifica-se que, em consulta aos sistemas ePAD e CGU-PJ e aos cadastros CEIS, CNEP e CEPIM mantidos pela Corregedoria-Geral da União, **NÃO CONSTAM** registros de penalidades vigentes relativas ao CNPJ/CPF consultado.

*Destaca-se que, nos termos da legislação vigente, os referidos cadastros consolidam informações prestadas pelos entes públicos, de todos os Poderes e esferas de governo.*

*Os Sistemas ePAD e CGU-PJ consolidam os dados sobre o andamento dos processos administrativos de responsabilização de entes privados no Poder Executivo Federal.*

*O Cadastro Nacional de Empresas Inidôneas e Suspensas (CEIS) apresenta a relação de empresas e pessoas físicas que sofreram sanções que implicaram a restrição de participar de licitações ou de celebrar contratos com a Administração Pública.*

*O Cadastro Nacional de Empresas Punidas (CNEP) apresenta a relação de empresas que sofreram qualquer das punições previstas na Lei nº 12.846/2013 (Lei Anticorrupção).*

*O Cadastro de Entidades Privadas sem Fins Lucrativos Impedidas (CEPIM) apresenta a relação de entidades privadas sem fins lucrativos que estão impedidas de celebrar novos convênios, contratos de repasse ou termos de parceria com a Administração Pública Federal, em função de irregularidades não resolvidas em convênios, contratos de repasse ou termos de parceria firmados anteriormente.*

Certidão emitida às 14:34:14 do dia 29/04/2024 , com validade até o dia 29/05/2024.

Link para consulta da verificação da certidão <https://certidoes.cgu.gov.br/>

Código de controle da certidão: kVhsevEdyRNwTypa0K37

*Qualquer rasura ou emenda invalidará este documento.*



# CONTROLADORIA-GERAL DA UNIÃO



## Certidão negativa correcional - Agentes Públicos (ePAD e CGU-PAD)

Consultado: [REDACTED]

CPF/CNPJ: [REDACTED]

Certifica-se que, em consulta aos sistemas ePAD e CGU-PAD, **NÃO CONSTAM** registros de penalidades vigentes relativas ao CPF consultado.

*Destaca-se que, nos termos da legislação vigente, os sistemas ePAD e CGU-PAD consolidam informações prestadas pelas unidades do Poder Executivo federal supervisionadas pela Controladoria-Geral da União, e não substituem as informações constantes dos assentamentos funcionais.*

*O [Sistema de Gestão de Processos Disciplinares \(CGU-PAD\)](#) e o [Sistema ePAD](#) consolidam informações sobre os procedimentos disciplinares no âmbito dos órgãos, entidades, empresas públicas e sociedades de economia mista do Poder Executivo Federal.*

Certidão emitida às 14:34:44 do dia 29/04/2024 , com validade até o dia 29/05/2024.

Link para consulta da verificação da certidão <https://certidoes.cgu.gov.br/>

Código de controle da certidão: q9Jny7O2JAaSkSQdrMHM

*Qualquer rasura ou emenda invalidará este documento.*



# CONTROLADORIA-GERAL DA UNIÃO



Certidão negativa correcional (ePAD, CGU-PJ, CEIS, CNEP e CEPIM)

Consultado: [REDACTED]

CPF/CNPJ: [REDACTED]

Certifica-se que, em consulta aos sistemas ePAD e CGU-PJ e aos cadastros CEIS, CNEP e CEPIM mantidos pela Corregedoria-Geral da União, **NÃO CONSTAM** registros de penalidades vigentes relativas ao CNPJ/CPF consultado.

*Destaca-se que, nos termos da legislação vigente, os referidos cadastros consolidam informações prestadas pelos entes públicos, de todos os Poderes e esferas de governo.*

*Os Sistemas ePAD e CGU-PJ consolidam os dados sobre o andamento dos processos administrativos de responsabilização de entes privados no Poder Executivo Federal.*

*O Cadastro Nacional de Empresas Inidôneas e Suspensas (CEIS) apresenta a relação de empresas e pessoas físicas que sofreram sanções que implicaram a restrição de participar de licitações ou de celebrar contratos com a Administração Pública.*

*O Cadastro Nacional de Empresas Punidas (CNEP) apresenta a relação de empresas que sofreram qualquer das punições previstas na Lei nº 12.846/2013 (Lei Anticorrupção).*

*O Cadastro de Entidades Privadas sem Fins Lucrativos Impedidas (CEPIM) apresenta a relação de entidades privadas sem fins lucrativos que estão impedidas de celebrar novos convênios, contratos de repasse ou termos de parceria com a Administração Pública Federal, em função de irregularidades não resolvidas em convênios, contratos de repasse ou termos de parceria firmados anteriormente.*

Certidão emitida às 14:34:44 do dia 29/04/2024 , com validade até o dia 29/05/2024.

Link para consulta da verificação da certidão <https://certidoes.cgu.gov.br/>

Código de controle da certidão: rRjc1Q8eByi1qPimMT20

*Qualquer rasura ou emenda invalidará este documento.*



## Sistema de Cadastramento Unificado de Fornecedores - SICAF

### Relatório de Ocorrências Ativas

#### Dados do Fornecedor

CNPJ: 46.344.050/0001-97  
Razão Social: SUL AGUA EQUIPAMENTOS LTDA  
Nome Fantasia: SUL AGUA EQUIPAMENTOS LTDA  
Situação do Fornecedor: **Credenciado**

#### Ocorrência 1:

Tipo Ocorrência: **Advertência - Lei 14.133/2021, art. 156, inc. I**  
UASG Sancionadora: 343006 - IPHAN- 6A. COORDENACAO REGIONAL/RJ  
Impeditiva: **Não**  
Prazo Inicial: 29/02/2024  
Data Aplicação: 29/02/2024  
Número do Processo: 01500000244202408  
Descrição/Justificativa: **Advertência por descumprimento do prazo de entrega do objeto da contratação.**



Sistema de Cadastramento Unificado de Fornecedores - SICAF

## Relatório de Ocorrências Ativas Impeditivas de Licitar

### Dados do Fornecedor

CNPJ: 46.344.050/0001-97  
Razão Social: SUL AGUA EQUIPAMENTOS LTDA  
Nome Fantasia: SUL AGUA EQUIPAMENTOS LTDA  
Situação do Fornecedor: Credenciado

Nenhum registro de Ocorrência Ativa encontrado para o fornecedor



## Sistema de Cadastramento Unificado de Fornecedores - SICAF

### Declaração

Declaramos para os fins exigidos na legislação, conforme documentação registrada no SICAF, que a situação do fornecedor no momento é a seguinte:

#### Dados do Fornecedor

CNPJ: 46.344.050/0001-97  
Razão Social: SUL AGUA EQUIPAMENTOS LTDA  
Nome Fantasia: SUL AGUA EQUIPAMENTOS LTDA  
Situação do Fornecedor: **Credenciado** Data de Vencimento do Cadastro: 23/10/2024  
Natureza Jurídica: **SOCIEDADE EMPRESÁRIA LIMITADA**  
MEI: **Não**  
Porte da Empresa: **Empresa de Pequeno**

#### Ocorrências e Impedimentos

Ocorrência: **Consta**  
Impedimento de Licitar: **Nada Consta**  
Ocorrências Impeditivas indiretas: **Nada Consta**  
Vínculo com "Serviço Público": **Nada Consta**

#### Níveis cadastrados:

Fornecedor possui alguma pendência no Nível de Cadastramento indicado. Verifique mais informações sobre pendências nas funcionalidades de consulta.

Automática: a certidão foi obtida através de integração direta com o sistema emissor. Manual: a certidão foi inserida manualmente pelo fornecedor.

##### I - Credenciamento

##### II - Habilitação Jurídica

##### III - Regularidade Fiscal e Trabalhista Federal

Receita Federal e PGFN	Validade:	20/10/2024	Automática
FGTS	Validade:	06/05/2024	Automática
Trabalhista ( <a href="http://www.tst.jus.br/certidao">http://www.tst.jus.br/certidao</a> )	Validade:	20/10/2024	Automática

##### IV - Regularidade Fiscal Estadual/Distrital e Municipal

Receita Estadual/Distrital	Validade:	20/10/2024
Receita Municipal	Validade:	20/10/2024



## Sistema de Cadastramento Unificado de Fornecedores - SICAF

### Relatório de Sócio / Administrador

#### Dados do Fornecedor

CNPJ: 46.344.050/0001-97  
Razão Social: SUL AGUA EQUIPAMENTOS LTDA  
Nome Fantasia: SUL AGUA EQUIPAMENTOS LTDA  
Situação do Fornecedor: Credenciado

#### Sócios / Administradores

##### Dados do Sócio/Administrador 1

CPF: [REDACTED] Participação Societária: 100,00%  
Nome: [REDACTED]  
Número do Documento: [REDACTED] Órgão Expedidor: SSPSC  
Data de Expedição: 31/10/2019 Data de Nascimento: 03/01/1991  
Filiação Materna: [REDACTED]  
Estado Civil: Solteiro(a)  
CEP: [REDACTED]  
Endereço: [REDACTED]  
Município / UF: Blumenau / Santa Catarina  
Telefone: (47) 99572192  
E-mail: cleitopitz@gmail.com



# CONTROLADORIA-GERAL DA UNIÃO



## Certidão negativa correcional - Agentes Públicos (ePAD e CGU-PAD)

Consultado: [REDAZIDA]

CPF/CNPJ: [REDAZIDA]

Certifica-se que, em consulta aos sistemas ePAD e CGU-PAD, **NÃO CONSTAM** registros de penalidades vigentes relativas ao CPF consultado.

*Destaca-se que, nos termos da legislação vigente, os sistemas ePAD e CGU-PAD consolidam informações prestadas pelas unidades do Poder Executivo federal supervisionadas pela Controladoria-Geral da União, e não substituem as informações constantes dos assentamentos funcionais.*

*O [Sistema de Gestão de Processos Disciplinares \(CGU-PAD\)](#) e o [Sistema ePAD](#) consolidam informações sobre os procedimentos disciplinares no âmbito dos órgãos, entidades, empresas públicas e sociedades de economia mista do Poder Executivo Federal.*

Certidão emitida às 15:11:19 do dia 29/04/2024 , com validade até o dia 29/05/2024.

Link para consulta da verificação da certidão <https://certidoes.cgu.gov.br/>

Código de controle da certidão: j0dSqzIIIGIRemuiURXOE

*Qualquer rasura ou emenda invalidará este documento.*



# CONTROLADORIA-GERAL DA UNIÃO



Certidão negativa correcional (ePAD, CGU-PJ, CEIS, CNEP e CEPIM)

Consultado: [REDACTED]

CPF/CNPJ: [REDACTED]

[REDACTED] sistemas ePAD e CGU-PJ e aos cadastros CEIS, CNEP e CEPIM mantidos pela Corregedoria-Geral da União, **NÃO CONSTAM** registros de penalidades vigentes relativas ao CNPJ/CPF consultado.

*Destaca-se que, nos termos da legislação vigente, os referidos cadastros consolidam informações prestadas pelos entes públicos, de todos os Poderes e esferas de governo.*

*Os Sistemas ePAD e CGU-PJ consolidam os dados sobre o andamento dos processos administrativos de responsabilização de entes privados no Poder Executivo Federal.*

*O Cadastro Nacional de Empresas Inidôneas e Suspensas (CEIS) apresenta a relação de empresas e pessoas físicas que sofreram sanções que implicaram a restrição de participar de licitações ou de celebrar contratos com a Administração Pública.*

*O Cadastro Nacional de Empresas Punidas (CNEP) apresenta a relação de empresas que sofreram qualquer das punições previstas na Lei nº 12.846/2013 (Lei Anticorrupção).*

*O Cadastro de Entidades Privadas sem Fins Lucrativos Impedidas (CEPIM) apresenta a relação de entidades privadas sem fins lucrativos que estão impedidas de celebrar novos convênios, contratos de repasse ou termos de parceria com a Administração Pública Federal, em função de irregularidades não resolvidas em convênios, contratos de repasse ou termos de parceria firmados anteriormente.*

Certidão emitida às 15:11:19 do dia 29/04/2024 , com validade até o dia 29/05/2024.

Link para consulta da verificação da certidão <https://certidoes.cgu.gov.br/>

Código de controle da certidão: nHymdVYfs5fZoalv0vXb

*Qualquer rasura ou emenda invalidará este documento.*



**TRIBUNAL DE CONTAS DA UNIÃO**



## Consulta Consolidada de Pessoa Jurídica

Este relatório tem por objetivo apresentar os resultados consolidados de consultas eletrônicas realizadas diretamente nos bancos de dados dos respectivos cadastros. A responsabilidade pela veracidade do resultado da consulta é do Órgão gestor de cada cadastro consultado. A informação relativa à razão social da Pessoa Jurídica é extraída do Cadastro Nacional da Pessoa Jurídica, mantido pela Receita Federal do Brasil.

**Consulta realizada em:** 29/04/2024 15:10:52

### Informações da Pessoa Jurídica:

Razão Social: **SUL AGUA EQUIPAMENTOS LTDA**  
CNPJ: **46.344.050/0001-97**

### Resultados da Consulta Eletrônica:

Órgão Gestor: **TCU**  
Cadastro: **Licitantes Inidôneos**  
Resultado da consulta: **Nada Consta**

Para acessar a certidão original no portal do órgão gestor, clique [AQUI](#).

Órgão Gestor: **CNJ**  
Cadastro: **CNIA - Cadastro Nacional de Condenações Cíveis por Ato de Improbidade Administrativa e Inelegibilidade**  
Resultado da consulta: **Nada Consta**

Para acessar a certidão original no portal do órgão gestor, clique [AQUI](#).

Órgão Gestor: **Portal da Transparência**  
Cadastro: **Cadastro Nacional de Empresas Inidôneas e Suspensas**  
Resultado da consulta: **Nada Consta**

Para acessar a certidão original no portal do órgão gestor, clique [AQUI](#).

Órgão Gestor: **Portal da Transparência**  
Cadastro: **CNEP - Cadastro Nacional de Empresas Punidas**  
Resultado da consulta: **Nada Consta**

Para acessar a certidão original no portal do órgão gestor, clique [AQUI](#).

Obs: A consulta consolidada de pessoa jurídica visa atender aos princípios de simplificação e racionalização de serviços públicos digitais. Fundamento legal: Lei nº 12.965, de 23 de abril de 2014, Lei nº 13.460, de 26 de junho de 2017, Lei nº 13.726, de 8 de outubro de 2018, Decreto nº 8.638 de 15, de janeiro de 2016.

SUL ÁGUA EQUIPAMENTOS LTDA  
CNPJ : 46.344.050/0001-97

\*BALANÇO DE ABERTURA 11/05/2022 a 11/05/2022

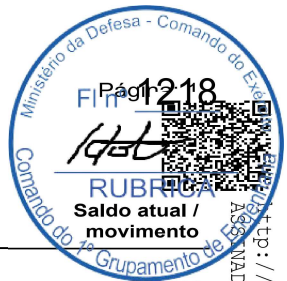

Código Nome

Código	Nome	Saldo atual / movimento
17	ATIVO	20.000,00
23	CIRCULANTE	20.000,00
30	DISPONIVEL	20.000,00
46	CAIXA	20.000,00
52	CAIXA GERAL	20.000,00
1092	PASSIVO	20.000,00
1548	PATRIMONIO LIQUIDO	20.000,00
1554	CAPITAL SOCIAL	20.000,00
1561	CAPITAL SUBSCRITO	20.000,00
1577	CAPITAL SOCIAL	20.000,00

Reconhecemos a exatidão do presente Balanço Patrimonial em 11/05/2022 a 11/05/2022, a vista dos documentos apresentados, cujo Ativo e Passivo importam R\$ 20.000,00 - (Vinte Mil Reais)

Assinado de forma digital  
por CAROLINE LUSTOZA BOOS:00992212928  
em 2024.02.15 16:14:43 -03'00'  
Série: 551D2306065B21E6

Assinado de forma digital  
por SUL AGUA EQUIPAMENTOS LTDA:4634405000197  
em 2024.02.15 16:14:50 -03'00'  
Série: 493423070659A772

[Redacted Signature Area]

TÉCNICO EM CONTABILIDADE  
CPF: 009.922.129-28  
CRC: 1-SC038332/0-5 SC

Sócio Administrador  
CPF: 076.992.229-54

NTOS

contábil SCI VISUAL Sucessor  
15/02/2024 16:14:52

\* Título do relatório alterado pelo usuário do sistema



Junta Comercial do Estado de Santa Catarina  
Certifico o Registro em 21/02/2024 Data dos Efeitos 15/02/2024  
Arquivamento 20245607250 Protocolo 245607250 de 16/02/2024 NIRE 42207129236  
Nome da empresa SUL ÁGUA EQUIPAMENTOS LTDA  
Este documento pode ser verificado em <http://regin.jucesc.sc.gov.br/autenticacaoDocumentos/autenticacao.aspx>  
Chancela 242162520922564  
Esta cópia foi autenticada digitalmente e assinada em 21/02/2024 [Redacted] - Secretário-Geral

21/02/2024



Assinado digitalmente por CAROLINE LUSTOZA BOOS em 2024.02.15 16:14:43 -03'00' Série: 551D2306065B21E6



245607250



### TERMO DE AUTENTICACAO

NOME DA EMPRESA	SUL AGUA EQUIPAMENTOS LTDA
PROTOCOLO	245607250 - 16/02/2024
ATO	223 - BALANCO
EVENTO	223 - BALANCO

#### MATRIZ

NIRE 42207129236  
CNPJ 46.344.050/0001-97  
CERTIFICO O REGISTRO EM 21/02/2024  
SOB N: 20245607250

#### REPRESENTANTES QUE ASSINARAM DIGITALMENTE

Cpf: 00992212928 - CAROLINE LUSTOZA BOOS - Assinado em 15/02/2024 às 16:37:09



Junta Comercial do Estado de Santa Catarina

Certifico o Registro em 21/02/2024 Data dos Efeitos 15/02/2024

Arquivamento 20245607250 Protocolo 245607250 de 16/02/2024 NIRE 42207129236

Nome da empresa SUL ÁGUA EQUIPAMENTOS LTDA

Este documento pode ser verificado em <http://regin.jucesc.sc.gov.br/autenticacaoDocumentos/autenticacao.aspx>

Chancela 242162520922564

Esta cópia foi autenticada digitalmente e assinada em 21/02/2024 LUCIANO LEITE KOWALSKI - Secretário-Geral

21/02/2024



QR-CODE



Documento assinado com certificado digital em conformidade com a Medida Provisória nº 2200-2/2001. Sua validade poderá ser confirmada por meio do programa Assinador Serpro.

As orientações para instalar o Assinador Serpro e realizar a validação do documento digital estão disponíveis em: <https://www.serpro.gov.br/assinador-digital>.

ALTERAÇÃO CONTRATUAL DA SOCIEDADE SUL ÁGUA EQUIPAMENTOS LTDA nº 1221  
CNPJ nº 46.344.050/0001-97

██████████, nacionalidade BRASILEIRA, nascido em 03/01/1991, SOLTEIRO, EMPRESARIO, CPF nº ██████████ CARTEIRA DE IDENTIDADE nº ██████████ órgão expedidor SSP - SC, residente e domiciliado(a) no(a) RUA PEDRO MEES, 330, LOTE D, TRIBESS, BLUMENAU, SC, CEP 89055440, BRASIL.

Sócio da sociedade limitada de nome empresarial SUL ÁGUA EQUIPAMENTOS LTDA, registrada legalmente por contrato social devidamente arquivado nesta Junta Comercial do Estado de Santa Catarina, sob NIRE nº 42207129236, com sede Rua Pedro Mees, 330, Lote:d, Tribess Blumenau, SC, CEP 89055440, devidamente inscrita no Cadastro Nacional de Pessoa Jurídica/MF sob o nº 46.344.050/0001-97, delibera ajustar a presente alteração contratual, nos termos da Lei nº 10.406/ 2002, mediante as condições estabelecidas nas cláusulas seguintes:

### OBJETO SOCIAL

**CLÁUSULA PRIMEIRA.** A sociedade passa a tem o seguinte objeto: COMERCIO ATACADISTA DE FERRAGENS E FERRAMENTAS, COMERCIO VAREJISTA DE FERRAGENS E FERRAMENTAS, COMERCIO ATACADISTA DE EQUIPAMENTOS ELETRICOS DE USO PESSOAL E DOMESTICO COMERCIO ATACADISTA DE MAQUINAS, APARELHOS E EQUIPAMENTOS PARA USO AGROPECUARIO, DE MAQUINAS, EQUIPAMENTOS PARA TERRAPLENAGEM, MINERACAO E CONSTRUCAO, DE MAQUINAS E EQUIPAMENTOS PARA USO INDUSTRIAL, DE MAQUINAS E EQUIPAMENTOS PARA USO COMERCIAL, DE OUTRAS MAQUINAS E EQUIPAMENTOS, COMERCIO VAREJISTA ESPECIALIZADO DE ELETRODOMESTICOS E EQUIPAMENTOS DE AUDIO E VIDEO, DE MATERIAIS HIDRAULICOS DE MATERIAL ELETRICO, ALARME ANTI FOGO, EQUIPAMENTOS EXTINTORES DE INCENDIO, INSTALACOES DE SISTEMAS DE PREVENCAO CONTRA INCENDIO, SISTEMA DE DETECAO DE INCENDIO, SISTEMAS DE ALARME CONTRA INCENDIO, SISTEMAS DE PREVENCAO CONTRA INCENDIO, REPARACAO OU MANUTENCAO, SPRINKLERS AUTOMATICOS CONTRA FOGO..

### DA RATIFICAÇÃO E FORO

**CLÁUSULA SEGUNDA.** O foro para o exercício e o cumprimento dos direitos e obrigações resultantes do contrato social permanece em BLUMENAU - SANTA CATARINA .

**CLÁUSULA TERCEIRA.** As Cláusulas e condições estabelecidas em atos já arquivados e que não foram expressamente modificadas por esta alteração continuam em vigor.

**Em face das alterações acima, consolida-se o contrato social, nos termos da Lei nº 10.406/2002, mediante as condições e cláusulas seguintes**

██████████, nacionalidade BRASILEIRA, nascido em 03/01/1991, SOLTEIRO, EMPRESARIO, CPF nº ██████████ CARTEIRA NACIONAL DE HABILITAÇÃO nº 5917088, órgão expedidor SSP - SC, residente e domiciliado(a) no(a) RUA PEDRO MEES, 330, LOTE D, TRIBESS, BLUMENAU, SC, CEP 89055440, BRASIL.

Req: 81300002098165

Página 1



Junta Comercial do Estado de Santa Catarina

Certifico o Registro em 26/10/2023 Data dos Efeitos 24/10/2023

Arquivamento 20237285622 Protocolo 237285622 de 24/10/2023 NIRE 42207129236

Nome da empresa SUL ÁGUA EQUIPAMENTOS LTDA

Este documento pode ser verificado em <http://regin.jucesc.sc.gov.br/autenticacaoDocumentos/autenticacao.aspx>

Chancela 377988320910063

Esta cópia foi autenticada digitalmente e assinada em 26/10/2023 LUCIANO LEITE KOWALSKI - Secretário-Geral



http://assinador.pscs.com.br/assinadorweb/autenticacao?chave1=af01c0mdaxn6x1iuy0\_r&chave2=Ug8cwwsph\_ckGj5CVuIRA  
ASSINADO DIGITALMENTE POR: 07699222954-CHEITO PITZ DOS SANTOS



### DO NOME EMPRESARIAL

**Cláusula Primeira** - A sociedade adota o seguinte nome empresarial SUL ÁGUA EQUIPAMENTOS LTDA. DA SEDE

**Cláusula Segunda** - A sociedade tem sua sede no seguinte endereço: RUA PEDRO MEES, 330, LOTE:D, TRIBESS, BLUMENAU, SC, CEP 89.055-440.

### DO OBJETO SOCIAL

**Cláusula Terceira** – A sociedade tem por objeto o exercício das seguintes atividades econômicas COMERCIO ATACADISTA DE FERRAGENS E FERRAMENTAS, COMERCIO VAREJISTA DE FERRAGENS E FERRAMENTAS, COMERCIO ATACADISTA DE EQUIPAMENTOS ELETRICOS DE USO PESSOAL E DOMESTICO COMERCIO ATACADISTA DE MAQUINAS, APARELHOS E EQUIPAMENTOS PARA USO AGROPECUARIO, DE MAQUINAS, EQUIPAMENTOS PARA TERRAPLENAGEM, MINERACAO E CONSTRUCAO, DE MAQUINAS E EQUIPAMENTOS PARA USO INDUSTRIAL, DE MAQUINAS E EQUIPAMENTOS PARA USO COMERCIAL, DE OUTRAS MAQUINAS E EQUIPAMENTOS, COMERCIO VAREJISTA ESPECIALIZADO DE ELETRODOMESTICOS E EQUIPAMENTOS DE AUDIO E VIDEO, DE MATERIAIS HIDRAULICOS DE MATERIAL ELETRICO, ALARME ANTI FOGO, EQUIPAMENTOS EXTINTORES DE INCENDIO, INSTALACOES DE SISTEMAS DE PREVENCAO CONTRA INCENDIO, SISTEMA DE DETECCAO DE INCENDIO, SISTEMAS DE ALARME CONTRA INCENDIO, SISTEMAS DE PREVENCAO CONTRA INCENDIO, REPARACAO OU MANUTENCAO, SPRINKLERS AUTOMATICOS CONTRA FOGO

**Cláusula Quarta** - A empresa iniciou suas atividades a partir da data do arquivamento e seu prazo de duração é indeterminado.

### DO CAPITAL SOCIAL

**Cláusula Quinta** - O capital social será de R\$ 20.000,00 (Vinte Mil Reais), dividido em 20.000 (Vinte Mil) quotas no valor de R\$ 1,00 (Um Real) cada uma, que distribuídas da seguinte forma:

Socio	Valor	Cotas	Porcentagem
Cleito Pitz dos Santos	R\$20.000,00	20.000,00	100%
Total	R\$20.000,00	20.000,00	100%

**Parágrafo único.** O capital encontra-se subscrito e integralizado pelos sócios em moeda corrente do país.

### DA ADMINISTRAÇÃO

**Cláusula Sexta** - A administração da sociedade é exercida ISOLADAMENTE a(o) Sócio(a) CLEITO PITZ DOS SANTOS que representará(ão) legalmente a sociedade e poderá(ão) praticar todo e qualquer ato de gestão pertinente ao objeto social Parágrafo único. Não constituindo o objeto social, a alienação ou a oneração de bens imóveis depende de autorização da maioria.

### DO BALANÇO PATRIMONIAL





**Cláusula Sétima** - Ao término de cada exercício, em 31/12 o administrador prestará contas justificadas de sua administração, procedendo à elaboração do inventário, do balanço patrimonial e do balanço de resultado econômico, cabendo ao empresário, os lucros ou perdas apuradas.

#### DA DECLARAÇÃO DE DESIMPEDIMENTO DE ADMINISTRADOR

**Cláusula Oitava** - O(s) administrador(es) da empresa declara(m), sob as penas da lei, que não está impedido de exercer a administração da empresa, por lei especial, ou em virtude de condenação criminal, ou por se encontrar sob os efeitos dela, a pena que vede, ainda que temporariamente, o acesso a cargos públicos; ou por crime falimentar, de prevaricação, peita ou suborno, concussão, peculato, ou contra a economia popular, contra o sistema financeiro nacional, contra normas de defesa da concorrência, contra as relações de consumo, fé pública, ou a propriedade.

#### DO FORO

**Cláusula Nona** – A parte elege o foro BLUMENAU - SANTA CATARINA para dirimir quaisquer dúvidas decorrentes do presente instrumento contratual, bem como para o exercício e cumprimento dos direitos e obrigações resultantes deste contrato, renunciando a qualquer outro, por mais privilegiado que possa ser.

#### DO ENQUADRAMENTO

**Cláusula Décima** – O(s) sócio(s) declaram que a sociedade se enquadra como Empresa de Pequeno Porte - EPP, nos termos da Lei Complementar nº 123, de 14 de dezembro de 2006, e que não se enquadra em qualquer das hipóteses de exclusão relacionadas no § 4º do art. 3º da mencionada lei.

#### DO PRO LABORE

**Cláusula Décima Primeira** – O(s) sócio(s) poderão, de comum acordo, fixar uma retirada mensal, a título de pro labore para o(s) sócio(s) administrador(es), observadas as disposições regulamentares pertinentes.

#### DA REGÊNCIA SUPLETIVA

**Cláusula Décima Segunda** - Por este ato determina-se a regência supletiva da sociedade pelo regimento da sociedade anônima, conforme dispõe o parágrafo único do art. 1.053 do Código Civil.

#### DISTRIBUIÇÃO DE LUCROS

**Cláusula Décima Terceira** - A sociedade poderá levantar balanços intermediários ou intercalares e distribuir os lucros evidenciados nos mesmos.

E, por estarem justos e contratados, assinam o presente instrumento particular em via única.

**O sócio lavra o presente instrumento.**

**BLUMENAU, 23 de outubro de 2023.**



ALTERAÇÃO CONTRATUAL DA SOCIEDADE SUL ÁGUA EQUIPAMENTOS LTDA nº 1224  
CNPJ nº 46.344.050/0001-97



Req: 81300002098165

Página 4



Junta Comercial do Estado de Santa Catarina

26/10/2023

Certifico o Registro em 26/10/2023 Data dos Efeitos 24/10/2023

Arquivamento 20237285622 Protocolo 237285622 de 24/10/2023 NIRE 42207129236

Nome da empresa SUL ÁGUA EQUIPAMENTOS LTDA

Este documento pode ser verificado em <http://regin.jucesc.sc.gov.br/autenticacaoDocumentos/autenticacao.aspx>

Chancela 377988320910063

Esta cópia foi autenticada digitalmente e assinada em 26/10/2023 LUCIANO LEITE KOWALSKI - Secretário-Geral



237285622



## TERMO DE AUTENTICACAO

NOME DA EMPRESA	SUL AGUA EQUIPAMENTOS LTDA
PROTOCOLO	237285622 - 24/10/2023
ATO	002 - ALTERACAO
EVENTO	021 - ALTERACAO DE DADOS (EXCETO NOME EMPRESARIAL)

### MATRIZ

NIRE 42207129236  
CNPJ 46.344.050/0001-97  
CERTIFICO O REGISTRO EM 26/10/2023  
SOB N: 20237285622

### EVENTOS

051 - CONSOLIDACAO DE CONTRATO/ESTATUTO ARQUIVAMENTO: 20237285622

### REPRESENTANTES QUE ASSINARAM DIGITALMENTE

Assinado em 24/10/2023 às 14:18:20



Junta Comercial do Estado de Santa Catarina

Certifico o Registro em 26/10/2023 Data dos Efeitos 24/10/2023

Arquivamento 20237285622 Protocolo 237285622 de 24/10/2023 NIRE 42207129236

Nome da empresa SUL ÁGUA EQUIPAMENTOS LTDA

Este documento pode ser verificado em <http://regin.jucesc.sc.gov.br/autenticacaoDocumentos/autenticacao.aspx>

Chancela 377988320910063

Esta cópia foi autenticada digitalmente e assinada em 26/10/2023 LUCIANO LEITE KOWALSKI - Secretário-Geral

26/10/2023

CONTRATO SOCIAL DE SOCIEDADE LIMITADA  
SUL ÁGUA EQUIPAMENTOS LTDA

██████████ nacionalidade BRASILEIRA, nascido em 03/01/19██, SOLTEIRO, EMPRESARIO, CPF nº ██████████ CARTEIRA NACIONAL DE HABILITAÇÃO nº ██████████ órgão expedidor SSP - SC, residente e domiciliado(a) no(a) RUA PEDRO MEES, 330, LOTE D, TRIBESS, BLUMENAU, SC, CEP 89055440, BRASIL.



Resolve constituir uma sociedade limitada, mediante as condições e cláusulas seguintes:

**DO NOME EMPRESARIAL**

Cláusula Primeira - A sociedade adotará o seguinte nome empresarial SUL ÁGUA EQUIPAMENTOS LTDA.

**DA SEDE**

Cláusula Segunda - A sociedade terá sua sede no seguinte endereço: RUA PEDRO MEES, 330, LOTE:D, TRIBESS, BLUMENAU, SC, CEP 89.055-440.

**DO OBJETO SOCIAL**

Cláusula Terceira - A sociedade terá por objeto o exercício das seguintes atividades econômicas COMÉRCIO ATACADISTA DE FERRAGENS E FERRAMENTAS, COMÉRCIO VAREJISTA DE FERRAGENS E FERRAMENTAS, COMÉRCIO ATACADISTA DE EQUIPAMENTOS ELÉTRICOS DE USO PESSOAL E DOMÉSTICO, COMÉRCIO ATACADISTA DE MÁQUINAS, APARELHOS E EQUIPAMENTOS PARA USO AGROPECUÁRIO, DE MÁQUINAS, EQUIPAMENTOS PARA TERRAPLENAGEM, MINERAÇÃO E CONSTRUÇÃO, DE MÁQUINAS E EQUIPAMENTOS PARA USO INDUSTRIAL, DE MÁQUINAS E EQUIPAMENTOS PARA USO COMERCIAL, DE OUTRAS MÁQUINAS E EQUIPAMENTOS, COMÉRCIO VAREJISTA ESPECIALIZADO DE ELETRODOMÉSTICOS E EQUIPAMENTOS DE ÁUDIO E VÍDEO, DE MATERIAIS HIDRÁULICOS DE MATERIAL ELÉTRICO..

Parágrafo único. Em estabelecimento eleito como Sede (Matriz) será(ão) exercida(s) a(s) atividade(s) de COMÉRCIO ATACADISTA DE FERRAGENS E FERRAMENTAS, COMÉRCIO VAREJISTA DE FERRAGENS E FERRAMENTAS, COMÉRCIO ATACADISTA DE EQUIPAMENTOS ELÉTRICOS DE USO PESSOAL E DOMÉSTICO, COMÉRCIO ATACADISTA DE MÁQUINAS, APARELHOS E EQUIPAMENTOS PARA USO AGROPECUÁRIO, DE MÁQUINAS, EQUIPAMENTOS PARA TERRAPLENAGEM, MINERAÇÃO E CONSTRUÇÃO, DE MÁQUINAS E EQUIPAMENTOS PARA USO INDUSTRIAL, DE MÁQUINAS E EQUIPAMENTOS PARA USO COMERCIAL, DE OUTRAS MÁQUINAS E EQUIPAMENTOS, COMÉRCIO VAREJISTA ESPECIALIZADO DE ELETRODOMÉSTICOS E EQUIPAMENTOS DE ÁUDIO E VÍDEO, DE MATERIAIS HIDRÁULICOS DE MATERIAL ELÉTRICO..



Junta Comercial do Estado de Santa Catarina

Certifico o Registro em 11/05/2022 Data dos Efeitos 11/05/2022

Arquivamento 20225829967 Protocolo 225829967 de 11/05/2022 NIRE 42207129236

Nome da empresa SUL ÁGUA EQUIPAMENTOS LTDA

Este documento pode ser verificado em <http://regin.jucesc.sc.gov.br/autenticacaoDocumentos/autenticacao.aspx>

Chancela 243792987618182

Esta cópia foi autenticada digitalmente e assinada em 11/05/2022 Blasco Borges Barcellos - Secretário-geral em exercício

11/05/2022



http://assinador.pscs.com.br/assinadorweb/autenticacao?chave1=4wJiXx3M0c85s2\_JBEEY7Q&chave2=Ug8cwwsph\_-cK6j5CvUIRA  
ASSINADO DIGITALMENTE POR: 07699222954-CHEITO PITZ DOS SANTOS

CONTRATO SOCIAL DE SOCIEDADE LIMITADA  
SUL ÁGUA EQUIPAMENTOS LTDA

**DO INÍCIO DAS ATIVIDADES E DO PRAZO**

Cláusula Quarta - A empresa iniciará suas atividades a partir da data do arquivamento seu prazo de duração é indeterminado.



**DO CAPITAL SOCIAL**

Cláusula Quinta - O capital social será de R\$ 20.000,00 (Vinte Mil Reais), dividido em 20.000 (Vinte Mil) quotas no valor de R\$ 1,00 (Um Real) cada uma, que distribuídas da seguinte forma:

SÓCIO	Nº de Quotas	Valor	Percentual
[REDACTED]	20000	R\$ 20.000,00	100 %
TOTAL	20.000	R\$ 20.000,00	100 %

Parágrafo único. O capital encontra-se subscrito e integralizado pelos sócios em moeda corrente do país.

**DA ADMINISTRAÇÃO**

Cláusula Sexta - A administração da sociedade será exercida ISOLADAMENTE a(o) Sócio(a) [REDACTED] que representará(ão) legalmente a sociedade e poderá(ão) praticar todo e qualquer ato de gestão pertinente ao objeto social

Parágrafo único. Não constituindo o objeto social, a alienação ou a oneração de bens imóveis depende de autorização da maioria.

**DO BALANÇO PATRIMONIAL**

Cláusula Sétima - Ao término de cada exercício, em 31/12 o administrador prestará contas justificadas de sua administração, procedendo à elaboração do inventário, do balanço patrimonial e do balanço de resultado econômico, cabendo ao empresário, os lucros ou perdas apuradas.

**DA DECLARAÇÃO DE DESIMPEDIMENTO DE ADMINISTRADOR**

Cláusula Oitava - O(s) administrador(es) da empresa declara(m), sob as penas da lei, que não está impedido de exercer a administração da empresa, por lei especial, ou em virtude de condenação criminal, ou por se encontrar sob os efeitos dela, a pena que vede, ainda que temporariamente, o acesso a cargos públicos; ou por crime falimentar, de prevaricação, peita ou suborno, concussão, peculato, ou contra a economia popular, contra o sistema financeiro nacional, contra normas de defesa da concorrência, contra as relações de consumo, fé pública, ou a propriedade.



Junta Comercial do Estado de Santa Catarina

Certifico o Registro em 11/05/2022 Data dos Efeitos 11/05/2022

Arquivamento 20225829967 Protocolo 225829967 de 11/05/2022 NIRE 42207129236

Nome da empresa SUL ÁGUA EQUIPAMENTOS LTDA

Este documento pode ser verificado em <http://regin.jucesc.sc.gov.br/autenticacaoDocumentos/autenticacao.aspx>

Chancela 243792987618182

Esta cópia foi autenticada digitalmente e assinada em 11/05/2022 Blasco Borges Barcellos - Secretário-geral em exercício

11/05/2022

CONTRATO SOCIAL DE SOCIEDADE LIMITADA  
SUL ÁGUA EQUIPAMENTOS LTDA



**DO FORO**

Cláusula Nona – A parte elege o foro BLUMENAU - SANTA CATARINA para dirimir quaisquer dúvidas decorrentes do presente instrumento contratual, bem como para o exercício e cumprimento dos direitos e obrigações resultantes deste contrato, renunciando a qualquer outro, por mais privilegiado que possa ser.

**DO ENQUADRAMENTO**

Cláusula Décima – O(s) sócio(s) declaram que a sociedade se enquadra como Empresa de Pequeno Porte - EPP, nos termos da Lei Complementar nº 123, de 14 de dezembro de 2006, e que não se enquadra em qualquer das hipóteses de exclusão relacionadas no § 4º do art. 3º da mencionada lei.

**DO PRO LABORE**

Cláusula Décima Primeira – O(s) sócio(s) poderão, de comum acordo, fixar uma retirada mensal, a título de pro labore para o(s) sócio(s) administrador(es), observadas as disposições regulamentares pertinentes.

**DA REGÊNCIA SUPLETIVA**

Cláusula Décima Segunda - Por este ato determina-se a regência supletiva da sociedade pelo regramento da sociedade anônima, conforme dispõe o parágrafo único do art. 1.053 do Código Civil.

**DISTRIBUIÇÃO DE LUCROS**

Cláusula Décima Terceira - A sociedade poderá levantar balanços intermediários ou intercalares e distribuir os lucros evidenciados nos mesmos.

E, por estarem justos e contratados, assinam o presente instrumento particular em via única.

BLUMENAU, 5 de abril de 2022.

[Redacted signature area]



Junta Comercial do Estado de Santa Catarina

Certifico o Registro em 11/05/2022 Data dos Efeitos 11/05/2022

Arquivamento 20225829967 Protocolo 225829967 de 11/05/2022 NIRE 42207129236

Nome da empresa SUL ÁGUA EQUIPAMENTOS LTDA

Este documento pode ser verificado em <http://regin.jucesc.sc.gov.br/autenticacaoDocumentos/autenticacao.aspx>

Chancela 243792987618182

Esta cópia foi autenticada digitalmente e assinada em 11/05/2022 Blasco Borges Barcellos - Secretário-geral em exercício

11/05/2022

CONTRATO SOCIAL DE SOCIEDADE LIMITADA  
SUL ÁGUA EQUIPAMENTOS LTDA



Junta Comercial do Estado de Santa Catarina

11/05/2022

Certifico o Registro em 11/05/2022 Data dos Efeitos 11/05/2022

Arquivamento 20225829967 Protocolo 225829967 de 11/05/2022 NIRE 42207129236

Nome da empresa SUL ÁGUA EQUIPAMENTOS LTDA

Este documento pode ser verificado em <http://regin.jucesc.sc.gov.br/autenticacaoDocumentos/autenticacao.aspx>

Chancela 243792987618182

Esta cópia foi autenticada digitalmente e assinada em 11/05/2022 Blasco Borges Barcellos - Secretário-geral em exercício

### TERMO DE AUTENTICACAO

NOME DA EMPRESA	SUL AGUA EQUIPAMENTOS LTDA
PROTOCOLO	225829967 - 11/05/2022
ATO	090 - CONTRATO
EVENTO	090 - CONTRATO

#### MATRIZ

NIRE 42207129236  
CNPJ 46.344.050/0001-97  
CERTIFICO O REGISTRO EM 11/05/2022  
SOB N: 42207129236

#### EVENTOS

316 - ENQUADRAMENTO DE EMPRESA DE PEQUENO PORTE ARQUIVAMENTO: 20225829967

#### REPRESENTANTES QUE ASSINARAM DIGITALMENTE

Cpf [REDACTED] - Assinado em 11/05/2022 às 08:41:39

ALTERAÇÃO CONTRATUAL DA SOCIEDADE SUL ÁGUA EQUIPAMENTOS LTDA  
CNPJ nº 46.344.050/0001-97



██████████ nacionalidade BRASILEIRA, nascido em 03/01/1991, SOLTEIRO, EMPRESARIO, CPF nº ██████████, CARTEIRA DE IDENTIDADE nº 5917088, órgão expedidor SSP - SC, residente e domiciliado(a) no(a) RUA PEDRO MEES, 330, LOTE D, TRIBESS, BLUMENAU, SC, CEP 89055440, BRASIL.

Sócio da sociedade limitada de nome empresarial SUL ÁGUA EQUIPAMENTOS LTDA, registrada legalmente por contrato social devidamente arquivado nesta Junta Comercial do Estado de Santa Catarina, sob NIRE nº 42207129236, com sede Rua Pedro Mees, 330, Lote:d, Tribess Blumenau, SC, CEP 89055440, devidamente inscrita no Cadastro Nacional de Pessoa Jurídica/MF sob o nº 46.344.050/0001-97, delibera ajustar a presente alteração contratual, nos termos da Lei nº 10.406/ 2002, mediante as condições estabelecidas nas cláusulas seguintes:

### OBJETO SOCIAL

**CLÁUSULA PRIMEIRA.** A sociedade passa a tem o seguinte objeto: COMERCIO ATACADISTA DE FERRAGENS E FERRAMENTAS, COMERCIO VAREJISTA DE FERRAGENS E FERRAMENTAS, COMERCIO ATACADISTA DE EQUIPAMENTOS ELETRICOS DE USO PESSOAL E DOMESTICO COMERCIO ATACADISTA DE MAQUINAS, APARELHOS E EQUIPAMENTOS PARA USO AGROPECUARIO, DE MAQUINAS, EQUIPAMENTOS PARA TERRAPLENAGEM, MINERACAO E CONSTRUCAO, DE MAQUINAS E EQUIPAMENTOS PARA USO INDUSTRIAL, DE MAQUINAS E EQUIPAMENTOS PARA USO COMERCIAL, DE OUTRAS MAQUINAS E EQUIPAMENTOS, COMERCIO VAREJISTA ESPECIALIZADO DE ELETRODOMESTICOS E EQUIPAMENTOS DE AUDIO E VIDEO, DE MATERIAIS HIDRAULICOS DE MATERIAL ELETRICO, ALARME ANTI FOGO, EQUIPAMENTOS EXTINTORES DE INCENDIO, INSTALACOES DE SISTEMAS DE PREVENCAO CONTRA INCENDIO, SISTEMA DE DETECCAO DE INCENDIO, SISTEMAS DE ALARME CONTRA INCENDIO, SISTEMAS DE PREVENCAO CONTRA INCENDIO, REPARACAO OU MANUTENCAO, SPRINKLERS AUTOMATICOS CONTRA FOGO..

### DA RATIFICAÇÃO E FORO

**CLÁUSULA SEGUNDA.** O foro para o exercício e o cumprimento dos direitos e obrigações resultantes do contrato social permanece em BLUMENAU - SANTA CATARINA .

**CLÁUSULA TERCEIRA.** As Cláusulas e condições estabelecidas em atos já arquivados e que não foram expressamente modificadas por esta alteração continuam em vigor.

**Em face das alterações acima, consolida-se o contrato social, nos termos da Lei nº 10.406/2002, mediante as condições e cláusulas seguintes**

██████████ nacionalidade BRASILEIRA, nascido em 03/01/1991, SOLTEIRO, EMPRESARIO, CPF nº ██████████ CARTEIRA NACIONAL DE HABILITAÇÃO nº 5917088, órgão expedidor SSP - SC, residente e domiciliado(a) no(a) RUA PEDRO MEES, 330, LOTE D, TRIBESS, BLUMENAU, SC, CEP 89055440, BRASIL.

Req: 81300002098165

Página 1



Junta Comercial do Estado de Santa Catarina

Certifico o Registro em 26/10/2023 Data dos Efeitos 24/10/2023

Arquivamento 20237285622 Protocolo 237285622 de 24/10/2023 NIRE 42207129236

Nome da empresa SUL ÁGUA EQUIPAMENTOS LTDA

Este documento pode ser verificado em <http://regin.jucesc.sc.gov.br/autenticacaoDocumentos/autenticacao.aspx>

Chancela 377988320910063

Esta cópia foi autenticada digitalmente e assinada em 26/10/2023 LUCIANO LEITE KOWALSKI - Secretário-Geral



http://assinador.pscs.com.br/assinadorweb/autenticacao?chave1=af01c0mdaXn6xIIUYe0\_rA&chave2=Ug8cwwsph\_-ckGj5CVuIRA  
ASSINADO DIGITALMENTE POR: 07699222954-CHEITO PITZ DOS SANTOS



### DO NOME EMPRESARIAL

**Cláusula Primeira** - A sociedade adota o seguinte nome empresarial SUL ÁGUA EQUIPAMENTOS LTDA. DA SEDE

**Cláusula Segunda** - A sociedade tem sua sede no seguinte endereço: RUA PEDRO MEES, 330, LOTE:D, TRIBESS, BLUMENAU, SC, CEP 89.055-440.

### DO OBJETO SOCIAL

**Cláusula Terceira** – A sociedade tem por objeto o exercício das seguintes atividades econômicas COMERCIO ATACADISTA DE FERRAGENS E FERRAMENTAS, COMERCIO VAREJISTA DE FERRAGENS E FERRAMENTAS, COMERCIO ATACADISTA DE EQUIPAMENTOS ELETRICOS DE USO PESSOAL E DOMESTICO COMERCIO ATACADISTA DE MAQUINAS, APARELHOS E EQUIPAMENTOS PARA USO AGROPECUARIO, DE MAQUINAS, EQUIPAMENTOS PARA TERRAPLENAGEM, MINERACAO E CONSTRUCAO, DE MAQUINAS E EQUIPAMENTOS PARA USO INDUSTRIAL, DE MAQUINAS E EQUIPAMENTOS PARA USO COMERCIAL, DE OUTRAS MAQUINAS E EQUIPAMENTOS, COMERCIO VAREJISTA ESPECIALIZADO DE ELETRODOMESTICOS E EQUIPAMENTOS DE AUDIO E VIDEO, DE MATERIAIS HIDRAULICOS DE MATERIAL ELETRICO, ALARME ANTI FOGO, EQUIPAMENTOS EXTINTORES DE INCENDIO, INSTALACOES DE SISTEMAS DE PREVENCAO CONTRA INCENDIO, SISTEMA DE DETECCAO DE INCENDIO, SISTEMAS DE ALARME CONTRA INCENDIO, SISTEMAS DE PREVENCAO CONTRA INCENDIO, REPARACAO OU MANUTENCAO, SPRINKLERS AUTOMATICOS CONTRA FOGO

**Cláusula Quarta** - A empresa iniciou suas atividades a partir da data do arquivamento e seu prazo de duração é indeterminado.

### DO CAPITAL SOCIAL

**Cláusula Quinta** - O capital social será de R\$ 20.000,00 (Vinte Mil Reais), dividido em 20.000 (Vinte Mil) quotas no valor de R\$ 1,00 (Um Real) cada uma, que distribuídas da seguinte forma:

Socio	Valor	Cotas	Porcentagem
████████████████████	R\$20.000,00	20.000,00	100%
Total	R\$20.000,00	20.000,00	100%

**Parágrafo único.** O capital encontra-se subscrito e integralizado pelos sócios em moeda corrente do país.

### DA ADMINISTRAÇÃO

**Cláusula Sexta** - A administração da sociedade é exercida ISOLADAMENTE a(o) Sócio(a) ██████████ ██████████ que representará(ão) legalmente a sociedade e poderá(ão) praticar todo e qualquer ato de gestão pertinente ao objeto social Parágrafo único. Não constituindo o objeto social, a alienação ou a oneração de bens imóveis depende de autorização da maioria.

### DO BALANÇO PATRIMONIAL





**Cláusula Sétima** - Ao término de cada exercício, em 31/12 o administrador prestará contas justificadas de sua administração, procedendo à elaboração do inventário, do balanço patrimonial e do balanço de resultado econômico, cabendo ao empresário, os lucros ou perdas apuradas.

#### DA DECLARAÇÃO DE DESIMPEDIMENTO DE ADMINISTRADOR

**Cláusula Oitava** - O(s) administrador(es) da empresa declara(m), sob as penas da lei, que não está impedido de exercer a administração da empresa, por lei especial, ou em virtude de condenação criminal, ou por se encontrar sob os efeitos dela, a pena que vede, ainda que temporariamente, o acesso a cargos públicos; ou por crime falimentar, de prevaricação, peita ou suborno, concussão, peculato, ou contra a economia popular, contra o sistema financeiro nacional, contra normas de defesa da concorrência, contra as relações de consumo, fé pública, ou a propriedade.

#### DO FORO

**Cláusula Nona** – A parte elege o foro BLUMENAU - SANTA CATARINA para dirimir quaisquer dúvidas decorrentes do presente instrumento contratual, bem como para o exercício e cumprimento dos direitos e obrigações resultantes deste contrato, renunciando a qualquer outro, por mais privilegiado que possa ser.

#### DO ENQUADRAMENTO

**Cláusula Décima** – O(s) sócio(s) declaram que a sociedade se enquadra como Empresa de Pequeno Porte - EPP, nos termos da Lei Complementar nº 123, de 14 de dezembro de 2006, e que não se enquadra em qualquer das hipóteses de exclusão relacionadas no § 4º do art. 3º da mencionada lei.

#### DO PRO LABORE

**Cláusula Décima Primeira** – O(s) sócio(s) poderão, de comum acordo, fixar uma retirada mensal, a título de pro labore para o(s) sócio(s) administrador(es), observadas as disposições regulamentares pertinentes.

#### DA REGÊNCIA SUPLETIVA

**Cláusula Décima Segunda** - Por este ato determina-se a regência supletiva da sociedade pelo regimento da sociedade anônima, conforme dispõe o parágrafo único do art. 1.053 do Código Civil.

#### DISTRIBUIÇÃO DE LUCROS

**Cláusula Décima Terceira** - A sociedade poderá levantar balanços intermediários ou intercalares e distribuir os lucros evidenciados nos mesmos.

E, por estarem justos e contratados, assinam o presente instrumento particular em via única.

**O sócio lavra o presente instrumento.**

**BLUMENAU, 23 de outubro de 2023.**



ALTERAÇÃO CONTRATUAL DA SOCIEDADE SUL ÁGUA EQUIPAMENTOS LTDA nº 1234  
CNPJ nº 46.344.050/0001-97



Req: 81300002098165

Página 4



Junta Comercial do Estado de Santa Catarina

26/10/2023

Certifico o Registro em 26/10/2023 Data dos Efeitos 24/10/2023

Arquivamento 20237285622 Protocolo 237285622 de 24/10/2023 NIRE 42207129236

Nome da empresa SUL ÁGUA EQUIPAMENTOS LTDA

Este documento pode ser verificado em <http://regin.jucesc.sc.gov.br/autenticacaoDocumentos/autenticacao.aspx>

Chancela 377988320910063

Esta cópia foi autenticada digitalmente e assinada em 26/10/2023 LUCIANO LEITE KOWALSKI - Secretário-Geral



237285622



## TERMO DE AUTENTICACAO

<b>NOME DA EMPRESA</b>	<b>SUL AGUA EQUIPAMENTOS LTDA</b>
<b>PROTOCOLO</b>	<b>237285622 - 24/10/2023</b>
<b>ATO</b>	<b>002 - ALTERACAO</b>
<b>EVENTO</b>	<b>021 - ALTERACAO DE DADOS (EXCETO NOME EMPRESARIAL)</b>

### MATRIZ

NIRE 42207129236  
CNPJ 46.344.050/0001-97  
CERTIFICO O REGISTRO EM 26/10/2023  
SOB N: 20237285622

### EVENTOS

051 - CONSOLIDACAO DE CONTRATO/ESTATUTO ARQUIVAMENTO: 20237285622

### REPRESENTANTES QUE ASSINARAM DIGITALMENTE

Cpf: [REDACTED] Assinado em 24/10/2023 às 14:18:20



Junta Comercial do Estado de Santa Catarina

Certifico o Registro em 26/10/2023 Data dos Efeitos 24/10/2023

Arquivamento 20237285622 Protocolo 237285622 de 24/10/2023 NIRE 42207129236

Nome da empresa SUL ÁGUA EQUIPAMENTOS LTDA

Este documento pode ser verificado em <http://regin.jucesc.sc.gov.br/autenticacaoDocumentos/autenticacao.aspx>

Chancela 377988320910063

Esta cópia foi autenticada digitalmente e assinada em 26/10/2023 LUCIANO LEITE KOWALSKI - Secretário-Geral

26/10/2023



Fl nº 1236

RUBRICA



## REPÚBLICA FEDERATIVA DO BRASIL

## CADASTRO NACIONAL DA PESSOA JURÍDICA

NÚMERO DE INSCRIÇÃO 46.344.050/0001-97 MATRIZ	COMPROVANTE DE INSCRIÇÃO E DE SITUAÇÃO CADASTRAL	DATA DE ABERTURA 11/05/2022
---	---	--------------------------------

NOME EMPRESARIAL SUL AGUA EQUIPAMENTOS LTDA
--

TÍTULO DO ESTABELECIMENTO (NOME DE FANTASIA) SUL AGUA EQUIPAMENTOS LTDA	PORTE EPP
--	--------------

CÓDIGO E DESCRIÇÃO DA ATIVIDADE ECONÔMICA PRINCIPAL 46.72-9-00 - Comércio atacadista de ferragens e ferramentas
--

CÓDIGO E DESCRIÇÃO DAS ATIVIDADES ECONÔMICAS SECUNDÁRIAS 43.22-3-03 - Instalações de sistema de prevenção contra incêndio 46.42-7-01 - Comércio atacadista de artigos do vestuário e acessórios, exceto profissionais e de segurança 46.42-7-02 - Comércio atacadista de roupas e acessórios para uso profissional e de segurança do trabalho 46.43-5-01 - Comércio atacadista de calçados 46.43-5-02 - Comércio atacadista de bolsas, malas e artigos de viagem 46.49-4-01 - Comércio atacadista de equipamentos elétricos de uso pessoal e doméstico 46.49-4-02 - Comércio atacadista de aparelhos eletrônicos de uso pessoal e doméstico 46.49-4-03 - Comércio atacadista de bicicletas, triciclos e outros veículos recreativos 46.49-4-04 - Comércio atacadista de móveis e artigos de colchoaria 46.49-4-05 - Comércio atacadista de artigos de tapeçaria; persianas e cortinas 46.49-4-06 - Comércio atacadista de lustres, luminárias e abajures 46.49-4-99 - Comércio atacadista de outros equipamentos e artigos de uso pessoal e doméstico não especificados anteriormente 46.51-6-01 - Comércio atacadista de equipamentos de informática 46.51-6-02 - Comércio atacadista de suprimentos para informática 46.52-4-00 - Comércio atacadista de componentes eletrônicos e equipamentos de telefonia e comunicação 46.61-3-00 - Comércio atacadista de máquinas, aparelhos e equipamentos para uso agropecuário; partes e peças 46.62-1-00 - Comércio atacadista de máquinas, equipamentos para terraplenagem, mineração e construção; partes e peças 46.63-0-00 - Comércio atacadista de Máquinas e equipamentos para uso industrial; partes e peças 46.65-6-00 - Comércio atacadista de máquinas e equipamentos para uso comercial; partes e peças 46.69-9-99 - Comércio atacadista de outras máquinas e equipamentos não especificados anteriormente; partes e peças
---

CÓDIGO E DESCRIÇÃO DA NATUREZA JURÍDICA 206-2 - Sociedade Empresária Limitada
--

LOGRADOURO R PEDRO MEES	NÚMERO 330	COMPLEMENTO LOTE D
----------------------------	---------------	-----------------------

CEP 89.055-440	BAIRRO/DISTRITO TRIBESS	MUNICÍPIO BLUMENAU	UF SC
-------------------	----------------------------	-----------------------	----------

ENDEREÇO ELETRÔNICO CLEITO@PLAMAX.COM.BR	TELEFONE (47) 9957-2192
---	----------------------------

ENTE FEDERATIVO RESPONSÁVEL (EFR) *****
--

SITUAÇÃO CADASTRAL ATIVA	DATA DA SITUAÇÃO CADASTRAL 11/05/2022
-----------------------------	--

MOTIVO DE SITUAÇÃO CADASTRAL
------------------------------

SITUAÇÃO ESPECIAL *****	DATA DA SITUAÇÃO ESPECIAL *****
----------------------------	------------------------------------

Aprovado pela Instrução Normativa RFB nº 2.119, de 06 de dezembro de 2022.

Emitido no dia 01/11/2023 às 14:39:03 (data e hora de Brasília).

Página: 1/3



# REPÚBLICA FEDERATIVA DO BRASIL

## CADASTRO NACIONAL DA PESSOA JURÍDICA



NÚMERO DE INSCRIÇÃO <b>46.344.050/0001-97</b> MATRIZ	COMPROVANTE DE INSCRIÇÃO E DE SITUAÇÃO CADASTRAL	DATA DE ABERTURA <b>11/05/2022</b>
--	---	---------------------------------------

NOME EMPRESARIAL <b>SUL AGUA EQUIPAMENTOS LTDA</b>
---

CÓDIGO E DESCRIÇÃO DAS ATIVIDADES ECONÔMICAS SECUNDÁRIAS <b>46.73-7-00 - Comércio atacadista de material elétrico</b> <b>46.79-6-01 - Comércio atacadista de tintas, vernizes e similares</b> <b>46.79-6-04 - Comércio atacadista especializado de materiais de construção não especificados anteriormente</b> <b>47.41-5-00 - Comércio varejista de tintas e materiais para pintura</b> <b>47.42-3-00 - Comércio varejista de material elétrico</b> <b>47.44-0-01 - Comércio varejista de ferragens e ferramentas</b> <b>47.44-0-03 - Comércio varejista de materiais hidráulicos</b> <b>47.44-0-04 - Comércio varejista de cal, areia, pedra britada, tijolos e telhas</b> <b>47.44-0-05 - Comércio varejista de materiais de construção não especificados anteriormente</b> <b>47.51-2-01 - Comércio varejista especializado de equipamentos e suprimentos de informática</b> <b>47.53-9-00 - Comércio varejista especializado de eletrodomésticos e equipamentos de áudio e vídeo</b> <b>47.54-7-01 - Comércio varejista de móveis</b> <b>47.54-7-03 - Comércio varejista de artigos de iluminação</b> <b>47.57-1-00 - Comércio varejista especializado de peças e acessórios para aparelhos eletroeletrônicos para uso doméstico, exceto informática e comunicação</b> <b>47.59-8-01 - Comércio varejista de artigos de tapeçaria, cortinas e persianas</b> <b>47.59-8-99 - Comércio varejista de outros artigos de uso pessoal e doméstico não especificados anteriormente</b> <b>47.63-6-02 - Comércio varejista de artigos esportivos</b> <b>47.63-6-03 - Comércio varejista de bicicletas e triciclos; peças e acessórios</b> <b>47.63-6-05 - Comércio varejista de embarcações e outros veículos recreativos; peças e acessórios</b> <b>47.82-2-02 - Comércio varejista de artigos de viagem</b>
--

CÓDIGO E DESCRIÇÃO DA NATUREZA JURÍDICA <b>206-2 - Sociedade Empresária Limitada</b>
---

LOGRADOURO <b>R PEDRO MEES</b>	NÚMERO <b>330</b>	COMPLEMENTO <b>LOTE D</b>
-----------------------------------	----------------------	------------------------------

CEP <b>89.055-440</b>	BAIRRO/DISTRITO <b>TRIBESS</b>	MUNICÍPIO <b>BLUMENAU</b>	UF <b>SC</b>
--------------------------	-----------------------------------	------------------------------	-----------------

ENDEREÇO ELETRÔNICO <b>CLEITO@PLAMAX.COM.BR</b>	TELEFONE <b>(47) 9957-2192</b>
--	-----------------------------------

ENTE FEDERATIVO RESPONSÁVEL (EFR) *****
--

SITUAÇÃO CADASTRAL <b>ATIVA</b>	DATA DA SITUAÇÃO CADASTRAL <b>11/05/2022</b>
------------------------------------	---

MOTIVO DE SITUAÇÃO CADASTRAL
------------------------------

SITUAÇÃO ESPECIAL *****	DATA DA SITUAÇÃO ESPECIAL *****
----------------------------	------------------------------------

Aprovado pela Instrução Normativa RFB nº 2.119, de 06 de dezembro de 2022.

Emitido no dia **01/11/2023** às **14:39:03** (data e hora de Brasília).

Página: **2/3**



# REPÚBLICA FEDERATIVA DO BRASIL

## CADASTRO NACIONAL DA PESSOA JURÍDICA



NÚMERO DE INSCRIÇÃO <b>46.344.050/0001-97</b> MATRIZ	<b>COMPROVANTE DE INSCRIÇÃO E DE SITUAÇÃO CADASTRAL</b>	DATA DE ABERTURA <b>11/05/2022</b>
--	---	---------------------------------------

NOME EMPRESARIAL <b>SUL AGUA EQUIPAMENTOS LTDA</b>
---

CÓDIGO E DESCRIÇÃO DAS ATIVIDADES ECONÔMICAS SECUNDÁRIAS <b>47.89-0-07 - Comércio varejista de equipamentos para escritório</b> <b>47.89-0-08 - Comércio varejista de artigos fotográficos e para filmagem</b>
--

CÓDIGO E DESCRIÇÃO DA NATUREZA JURÍDICA <b>206-2 - Sociedade Empresária Limitada</b>
---

LOGRADOURO <b>R PEDRO MEES</b>	NÚMERO <b>330</b>	COMPLEMENTO <b>LOTE D</b>
-----------------------------------	----------------------	------------------------------

CEP <b>89.055-440</b>	BAIRRO/DISTRITO <b>TRIBESS</b>	MUNICÍPIO <b>BLUMENAU</b>	UF <b>SC</b>
--------------------------	-----------------------------------	------------------------------	-----------------

ENDEREÇO ELETRÔNICO <b>CLEITO@PLAMAX.COM.BR</b>	TELEFONE <b>(47) 9957-2192</b>
--	-----------------------------------

ENTE FEDERATIVO RESPONSÁVEL (EFR) *****
--

SITUAÇÃO CADASTRAL <b>ATIVA</b>	DATA DA SITUAÇÃO CADASTRAL <b>11/05/2022</b>
------------------------------------	---

MOTIVO DE SITUAÇÃO CADASTRAL
------------------------------

SITUAÇÃO ESPECIAL *****	DATA DA SITUAÇÃO ESPECIAL *****
----------------------------	------------------------------------

Aprovado pela Instrução Normativa RFB nº 2.119, de 06 de dezembro de 2022.

Emitido no dia **01/11/2023** às **14:39:03** (data e hora de Brasília).

Página: **3/3**



**CONSELHO REGIONAL DE CONTABILIDADE DO ESTADO DE SANTA CATARINA  
CERTIDÃO DE HABILITAÇÃO PROFISSIONAL**

**O CONSELHO REGIONAL DE CONTABILIDADE DO ESTADO DE SANTA CATARINA** certifica que o(a) profissional identificado(a) no presente documento encontra-se habilitado para o exercício da profissão contábil.

**IDENTIFICAÇÃO DO REGISTRO**

NOME.....	:	[REDACTED]
REGISTRO.....	:	[REDACTED]
CATEGORIA.....	:	TÉCNICO EM CONTABILIDADE
CPF.....	:	[REDACTED]

A falsificação deste documento constitui-se em crime previsto no Código Penal Brasileiro, sujeitando o autor à respectiva ação penal.

Emissão: FLORIANÓPOLIS, 10/04/2024 as 09:05:26.

Válido até: 09/07/2024.

Código de Controle: 687180.

Para verificar a autenticidade deste documento consulte o site do CRCSC.



**CONSELHO REGIONAL DE CONTABILIDADE DO ESTADO DE SANTA CATARINA  
CERTIDÃO NEGATIVA DE DÉBITOS PROFISSIONAL**

O CONSELHO REGIONAL DE CONTABILIDADE DO ESTADO DE SANTA CATARINA certifica que o(a) profissional identificado(a) no presente documento encontra-se em dia com seus débitos perante o CRC.

**IDENTIFICAÇÃO DO REGISTRO**

NOME..... :	[REDACTED]
REGISTRO..... :	[REDACTED]
CATEGORIA..... :	TÉCNICO EM CONTABILIDADE
CPF..... :	[REDACTED]

A presente CERTIDÃO não quita nem invalida quaisquer débitos ou infrações que posteriormente, venham a ser apurados pelo CRCSC contra o referido registro.

A falsificação deste documento constitui-se em crime previsto no Código Penal Brasileiro, sujeitando o autor à respectiva ação penal.

Emissão: FLORIANÓPOLIS, 10/04/2024 as 09:04:28.  
Válido até: 09/07/2024.  
Código de Controle: 702962.

Para verificar a autenticidade deste documento consulte o site do CRCSC.

EMISSION: 23/03/2024 APRES.: 23/03/2024 NOTA FISCAL/CONTA DE ENERGIA ELÉTRICA - SÉRIE ÚNICA: 000.254.513.484 - FAT-01-202411263547760-1 REF: 03/2024

CPF [REDACTED]  
R PEDRO MEES, 330  
CX 02 - TRIBESS - BNU - BLUMENAU - SC - 89055-440  
Classificação: RESIDENCIAL / CONVENCIONAL / MONOFASICO  
Tensão nominal ou contratada (V): 220  
Limites adequados de tensão (V): 202 a 231  
Grupo de Tensão: B Tipo de Tarifa: Convencional

Nº DA UNIDADE CONSUMIDORA <b>49320884</b>	VENCIMENTO <b>15/04/2024</b>
ATENDIMENTO AO CLIENTE LIGUE <b>0800 048 0120</b>	CONSUMO TOTAL FATURADO <b>333 kWh</b>
	VALOR ATÉ O VENCIMENTO <b>R\$ 266,11</b>

DADOS DA MEDIÇÃO

Equipamento: MD 1688522  
Unidade de medida: kWh  
Origem da leitura atual: LIDA  
Data da leitura anterior: 24/02/2024  
Data da leitura atual: 23/03/2024  
Data da próxima leitura: 25/04/2024  
Número de dias faturados: 28  
Leitura atual: 24598  
Leitura anterior: 24265  
Constante de faturamento: 1,00  
Consumo medido no mês: 333  
Consumo faturado no mês: 333  
Fator de potência:

Dados do Faturamento	Faturado	Tarifa (R\$)	Valor (R\$)
Consumo TUSD	150	0,356333	53,45
Consumo TUSD	183	0,377869	69,15
Consumo Te	150	0,347000	52,05
Consumo Te	183	0,368033	67,35
<b>Subtotal (R\$)</b>			<b>242,00</b>

Lançamentos e Serviços

Cosip Municipal 24,11  
**Subtotal (R\$) 24,11**

HISTÓRICO DE CONSUMO DE ENERGIA ELÉTRICA - kWh

Mar/2023	Abr/2023	Mai/2023	Jun/2023	Jul/2023	Ago/2023	Set/2023	Out/2023	Nov/2023	Dez/2023	Jan/2024	Fev/2024
276	275	238	244	255	246	275	305	301	320	242	246

Mensagens:

FATURA DO MES 02/2024 ARRECADADA POR DEBITO AUTOMATICO

Composição do Preço em R\$ (Art. 31, Res. 166/05):

DISTRIBUICAO	ENC. SETORIAIS	ENERGIA	TRANSMISSAO	TRIBUTOS	Soma Demonstr.
41,02	47,47	89,74	19,21	44,56	242,00

INCIDIRÃO SOBRE A CONTA PAGA APÓS O VENCIMENTO MULTA DE 2%, JUROS DE MORA DE 0,0333% AO DIA (CONF. LEI 10.438/02) E ATUALIZAÇÃO MONETÁRIA COM BASE NO IPCA A SEREM INCLUÍDOS NA PRÓXIMA CONTA.

INFORMAÇÃO DE TRIBUTOS

TRIBUTOS	BASE DE CÁLCULO	ALÍQUOTA	VALOR DO IMPOSTO
ICMS	R\$ 242,00	12,00/17,00%	R\$ 35,84
COFINS	R\$ 206,13	3,48%	R\$ 7,18
PIS/PASEP	R\$ 206,13	0,75%	R\$ 1,54

RESERVADO AO FISCO PERÍODO FISCAL: 23/03/2024

**BD05.1956.234B.E7D6.3B14.966A.0B44.5DAD**

EMPRESA

CEDEnte CELESC AD CEN	SACADO [REDACTED]	ETAPA/LIVRO 52/001981	VENCIMENTO 15/04/2024
DATA DOCUMENTO 23/03/2024	NÚMERO REFERÊNCIA FAT-01-202411263547760-12	DATA PROCESSAMENTO 23/03/2024	UNIDADE CONSUMIDORA 49320884
		REFERÊNCIA 03/2024	VALOR COBRADO (R\$) 266,11

NÃO RECEBER - DÉBITO AUTOMÁTICO - BANCO - 997 - AGÊNCIA - 0101

## DEMONSTRAÇÃO DE RESULTADO DO EXERCÍCIO



**Entidade:** SUL ÁGUA EQUIPAMENTOS LTDA  
**Período da Escrituração:** 01/01/2023 a 31/12/2023 **CNPJ:** 46.344.050/0001-97  
**Número de Ordem do Livro:** 2  
**Período Selecionado:** 01 de Janeiro de 2023 a 31 de Dezembro de 2023

Descrição	Nota	Saldo anterior	Saldo atual
DEMONSTRATIVO DE RESULTADO DO EXERCICIO		R\$ 0,00	R\$ 41.014,42
RECEITAS		R\$ 0,00	R\$ 109.721,49
RECEITAS OPERACIONAIS		R\$ 0,00	R\$ 109.721,49
RECEITAS OPERACIONAIS LIQUIDAS		R\$ 0,00	R\$ 109.776,89
RECEITAS BRUTA DE VENDAS		R\$ 0,00	R\$ 114.652,67
VENDAS DE MERCADORIAS		R\$ 0,00	R\$ 114.652,67
(-) (-) DEDUCOES DE VENDAS		R\$ 0,00	R\$ (4.875,78)
(-) IMPOSTO SIMPLES		R\$ 0,00	R\$ (4.875,78)
(-) DESPESAS FINANCEIRAS		R\$ 0,00	R\$ (55,40)
(-) DESPESAS FINANCEIRAS		R\$ 0,00	R\$ (55,40)
(-) DESPESAS BANCARIAS		R\$ 0,00	R\$ (55,40)
(-) CUSTOS DESPESAS		R\$ 0,00	R\$ (68.707,07)
(-) CUSTOS		R\$ 0,00	R\$ (52.805,27)
(-) CUSTOS OPERACIONAIS		R\$ 0,00	R\$ (52.805,27)
(-) CUSTOS OPERACIONAIS		R\$ 0,00	R\$ (52.805,27)
(-) CUSTOS DAS MERCADORIAS VENDIDAS		R\$ 0,00	R\$ (52.805,27)
(-) MERCADORIA P REVENDA		R\$ 0,00	R\$ (273.804,66)
(-) DEVOLUCOES DE COMPRAS		R\$ 0,00	R\$ 220.999,39
(-) DESPESAS		R\$ 0,00	R\$ (15.901,80)
(-) DESPESAS OPERACIONAIS		R\$ 0,00	R\$ (15.901,80)
(-) DESPESAS ADMINISTRATIVAS		R\$ 0,00	R\$ (15.901,80)
(-) DESPESAS S PESSOAL		R\$ 0,00	R\$ (15.901,80)
(-) HONORARIOS		R\$ 0,00	R\$ (1.320,00)
(-) INSS		R\$ 0,00	R\$ (133,32)
(-) ORDENADOS E SALARIOS		R\$ 0,00	R\$ (14.448,48)
(-) RESULTADO DO EXERCICIO		R\$ 0,00	R\$ (0,00)

Este documento é parte integrante de escrituração cuja autenticação se comprova pelo recibo de número 6A.89.A2.0F.1B.DD.8E.72.77.77.EC.79.DE.BD.EF.A5.0C.48.0C.08-5, nos termos do Decreto nº 8.683/2016.

Este relatório foi gerado pelo Sistema Público de Escrituração Digital – Sped

Versão 10.1.8 do Visualizador

Página 1 de 1



## Empresa: Sul Agua Equipamentos Ltda

Cnpj n° 46.344.050/0001-97 - IE n° 261.690.752

Rua Pedro Mees, 330, Lote D, Bairro Tribess, Blumenau, Santa Catarina

### Indices de Liquidez

#### Índice de liquidez geral

Liquidez Geral =>	R\$	118.638,47	
	<u>R\$</u>	<u>57.623,05</u>	<b>2,06</b>

#### Índice de liquidez corrente

Liquidez Corrente =>	R\$	118.638,47	
	<u>R\$</u>	<u>57.623,05</u>	<b>2,06</b>

#### Índice de liquidez seca

Liquidez Seca =>	R\$	118.638,47	
	<u>R\$</u>	<u>57.623,05</u>	<b>2,06</b>

#### Índice de Solvência Geral

Solvência Geral =>	R\$	118.638,47	
	<u>R\$</u>	<u>57.623,05</u>	<b>2,06</b>

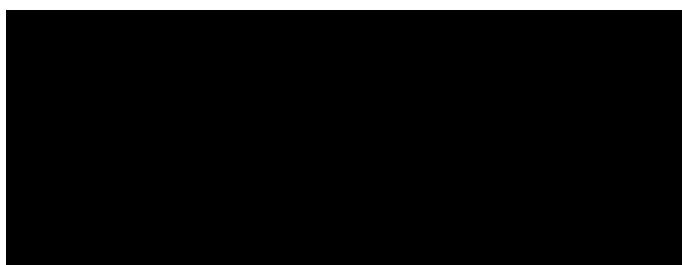



## Comprovante de Inscrição e de Situação Cadastral

**Sr(a). contribuinte,**

Confira os dados de cadastro da Pessoa Jurídica e, existindo qualquer divergência, providencie junto à Secretaria de Estado da Fazenda a sua atualização cadastral.



**ESTADO DE SANTA CATARINA  
SECRETARIA DE ESTADO DA FAZENDA  
CADASTRO DE CONTRIBUINTES DO ICMS**

CNPJ/CPF <b>46344050000197</b>	<b>COMPROVANTE DE INSCRIÇÃO ESTADUAL E DE SITUAÇÃO CADASTRAL</b>	INÍCIO ATIVIDADE COM ICMS <b>08/06/2022</b>
INSCRIÇÃO ESTADUAL <b>261690752</b>	NOME EMPRESARIAL <b>SUL ÁGUA EQUIPAMENTOS LTDA</b>	
TÍTULO DO ESTABELECIMENTO (NOME DE FANTASIA) <b>SUL AGUA EQUIPAMENTOS LTDA</b>		REGIME DE APURAÇÃO DO ICMS <b>SIMPLES NACIONAL</b>
CÓDIGO E DESCRIÇÃO DA ATIVIDADE ECONÔMICA PRINCIPAL <b>4672900 - Comércio atacadista de ferragens e ferramentas</b>		
CÓDIGO E DESCRIÇÃO DAS ATIVIDADES ECONÔMICAS SECUNDÁRIAS <b>4322303 - Instalações de sistema de prevenção contra incêndio</b> <b>4642701 - Comércio atacadista de artigos do vestuário e acessórios, exceto profissionais e de segurança</b> <b>4642702 - Comércio atacadista de roupas e acessórios para uso profissional e de segurança do trabalho</b> <b>4643501 - Comércio atacadista de calçados</b> <b>4643502 - Comércio atacadista de bolsas, malas e artigos de viagem</b> <b>4649401 - Comércio atacadista de equipamentos elétricos de uso pessoal e doméstico</b> <b>4649402 - Comércio atacadista de aparelhos eletrônicos de uso pessoal e doméstico</b> <b>4649403 - Comércio atacadista de bicicletas, triciclos e outros veículos recreativos</b> <b>4649404 - Comércio atacadista de móveis e artigos de colchoaria</b> <b>4649405 - Comércio atacadista de artigos de tapeçaria; persianas e cortinas</b> <b>4649406 - Comércio atacadista de lustres, luminárias e abajures</b> <b>4649499 - Comércio atacadista de outros equipamentos e artigos de uso pessoal e doméstico não especificados anteriormente</b> <b>4651601 - Comércio atacadista de equipamentos de informática</b> <b>4651602 - Comércio atacadista de suprimentos para informática</b> <b>4652400 - Comércio atacadista de componentes eletrônicos e equipamentos de telefonia e comunicação</b> <b>4661300 - Comércio atacadista de máquinas, aparelhos e equipamentos para uso agropecuário; partes e peças</b> <b>4662100 - Comércio atacadista de máquinas, equipamentos para terraplenagem, mineração e construção; partes e peças</b> <b>4663000 - Comércio atacadista de máquinas e equipamentos para uso industrial; partes e peças</b> <b>4665600 - Comércio atacadista de máquinas e equipamentos para uso comercial; partes e peças</b> <b>4669999 - Comércio atacadista de outras máquinas e equipamentos não especificados anteriormente; partes e peças</b> <b>4673700 - Comércio atacadista de material elétrico</b> <b>4679601 - Comércio atacadista de tintas, vernizes e similares</b> <b>4679604 - Comércio atacadista especializado de materiais de construção não especificados anteriormente</b> <b>4741500 - Comércio varejista de tintas e materiais para pintura</b> <b>4742300 - Comércio varejista de material elétrico</b> <b>4744001 - Comércio varejista de ferragens e ferramentas</b> <b>4744003 - Comércio varejista de materiais hidráulicos</b> <b>4744004 - Comércio varejista de cal, areia, pedra britada, tijolos e telhas</b> <b>4744005 - Comércio varejista de materiais de construção não especificados anteriormente</b> <b>4751201 - Comércio varejista especializado de equipamentos e suprimentos de informática</b> <b>4753900 - Comércio varejista especializado de eletrodomésticos e equipamentos de áudio e vídeo</b> <b>4754701 - Comércio varejista de móveis</b> <b>4754703 - Comércio varejista de artigos de iluminação</b> <b>4757100 - Comércio varejista especializado de peças e acessórios para aparelhos eletroeletrônicos para uso doméstico, exceto informática e comunicação</b> <b>4759801 - Comércio varejista de artigos de tapeçaria, cortinas e persianas</b> <b>4759899 - Comércio varejista de outros artigos de uso pessoal e doméstico não especificados anteriormente</b> <b>4763602 - Comércio varejista de artigos esportivos</b> <b>4763603 - Comércio varejista de bicicletas e triciclos; peças e acessórios</b> <b>4763605 - Comércio varejista de embarcações e outros veículos recreativos; peças e acessórios</b> <b>4782202 - Comércio varejista de artigos de viagem</b> <b>4789007 - Comércio varejista de equipamentos para escritório</b> <b>4789008 - Comércio varejista de artigos fotográficos e para filmagem</b>		
INFORMAÇÕES SOBRE DOCUMENTOS ELETRÔNICOS <b>- Credenciado a Emitir Nota Fiscal Eletrônica - NFe a partir de 08/06/2022</b>		



CÓDIGO E DESCRIÇÃO DA NATUREZA JURÍDICA <b>2062 - SOCIEDADE EMPRESÁRIA LIMITADA</b>			
LOGRADOURO <b>RUA PEDRO MEES</b>		NÚMERO <b>330</b>	COMPLEMENTO <b>LOTE:D</b>
CEP <b>89055-440</b>	BAIRRO/DISTRITO <b>TRIBESS</b>	MUNICÍPIO <b>BLUMENAU</b>	UF <b>SC</b>
ENDEREÇO ELETRÔNICO <b>CLEITO@PLAMAX.COM.BR</b>		TELEFONE <b>47 99572192</b>	
SITUAÇÃO CADASTRAL <b>ATIVO desde 08/06/2022</b>			

Modelo aprovado pela Portaria SEF nº 375, de 26/08/2003.

Emitido em **26/10/2023 14:28:02** (data e hora de Brasília).



PREFEITURA  
DE BLUMENAU

Secretaria Municipal da Fazenda  
Diretoria de Receita  
www.blumenau.sc.gov.br



## Comprovante de Inscrição e de Situação Cadastral

CMC <b>156479</b>	CPF/CNPJ <b>46.344.050/0001-97</b>	Data de Abertura <b>11/05/2022</b>	Data Encerramento
----------------------	---------------------------------------	---------------------------------------	-------------------

Nome Empresarial <b>SUL AGUA EQUIPAMENTOS LTDA</b>
---

Nome Fantasia <b>SUL AGUA EQUIPAMENTOS LTDA</b>
--

Código Auxiliar e Descrição da Atividade Econômica Principal <b>4672900 - EA - COMÉRCIO ATACADISTA DE FERRAGENS E FERRAMENTAS</b>
--

Código e Descrição da Natureza Jurídica <b>2062 - SOCIEDADE EMPRESÁRIA LIMITADA</b>
--

Logradouro <b>PEDRO MEES</b>	Número <b>330</b>	Complemento <b>SALA</b>
---------------------------------	----------------------	----------------------------

Bairro <b>TRIBESS</b>	CEP <b>89055440</b>	Caixa Postal
--------------------------	------------------------	--------------

Município <b>BLUMENAU</b>	UF <b>SC</b>
------------------------------	-----------------

Situação do Alvará <b>ATIVO/NORMAL</b>	Regime de Tributação <b>Normal</b>
---	---------------------------------------

### Código Auxiliar e Descrição da Atividade Econômica Secundárias

**4649401 - EA - COMÉRCIO ATACADISTA DE EQUIPAMENTOS ELÉTRICOS DE USO PESSOAL E DOMÉSTICO**  
**4661300 - EA - COMÉRCIO ATACADISTA DE MÁQUINAS, APARELHOS E EQUIPAMENTOS PARA USO AGROPECUÁRIO; PARTES E PEÇAS**  
**4662100 - EA - COMÉRCIO ATACADISTA DE MÁQUINAS, EQUIPAMENTOS PARA TERRAPLENAGEM, MINERAÇÃO E CONSTRUÇÃO; PARTES E PEÇAS**  
**4663000 - EA - COMÉRCIO ATACADISTA DE MÁQUINAS E EQUIPAMENTOS PARA USO INDUSTRIAL; PARTES E PEÇAS**  
**4665600 - EA - COMÉRCIO ATACADISTA DE MÁQUINAS E EQUIPAMENTOS PARA USO COMERCIAL; PARTES E PEÇAS**  
**4669999 - EA - COMÉRCIO ATACADISTA DE OUTRAS MÁQUINAS E EQUIPAMENTOS NÃO ESPECIFICADOS ANTERIORMENTE; PARTES E PEÇAS**  
**4744001 - EA - COMÉRCIO VAREJISTA DE FERRAGENS E FERRAMENTAS**

Emitido dia 26/10/2023 às 14:26



GOVERNO DO DISTRITO FEDERAL  
SECRETARIA DE ESTADO DE ECONOMIA  
SUBSECRETARIA DA RECEITA

## CERTIDÃO NEGATIVA DE DÉBITOS



**CERTIDÃO Nº:** 085026554912024  
**NOME:** CLEITO PITZ DOS SANTOS  
**ENDEREÇO:** RUA PEDRO MEES NRO 330 CS  
**CIDADE:** FORTALEZA  
**CPF:** 076.992.229-54  
**FINALIDADE:** JUNTO AO GDF

\_\_\_\_\_ CERTIFICAMOS QUE \_\_\_\_\_

Até esta data não constam débitos de tributos de competência do Distrito Federal, inclusive os relativos à Dívida Ativa, para o contribuinte acima. Fica ressalvado o direito de a Fazenda Pública do Distrito Federal cobrar, a qualquer tempo, débitos que venham a ser apurados.

**Certidão expedida conforme Decreto Distrital nº 23.873 de 04/07/2003, gratuitamente.  
Válida até 09 de junho de 2024. \***



## NOTAS EXPLICATIVAS

### NOTA Nº 01 - CONTEXTO OPERACIONAL

**SUL AGUA EQUIPAMENTOS LTDA**, cadastrada no CNPJ sob o número 46.344.050/0001-97, constituída em 11/05/2022, tributada pelo SIMPLES NACIONAL, com ramo de atividade Comercio de Materiais de saneamento, utensílios domésticos, eletros eletrônicos, maquinas e equipamentos industriais, com sede no município de Blumenau, SC, na Rua Pedro Mees, 330, Tribess.

### NOTA Nº 02 – DEMONSTRAÇÕES CONTÁBEIS

As demonstrações contábeis encerradas em 31 de dezembro de 2022 e 31 de dezembro de 2023 (comparativas) apresentam informações sobre a posição patrimonial, financeira, de desempenho e dos fluxos de caixa, aqui compreendidas: Balanço Patrimonial, Demonstração do Resultado do Exercício (DRE), Demonstração das Mutações do Patrimônio Líquido (DMPL) e Demonstração dos Fluxos de Caixa (DFC) pelo método indireto, foram elaboradas a partir das diretrizes contábeis e dos preceitos da Legislação Comercial, Lei n. 10.406/2002 e demais legislações aplicáveis.

### NOTA Nº 03 – REGIME DE CONTABILIZAÇÃO

O resultado foi apurado de acordo com o regime de competência, que estabelece que as receitas e despesas devem ser incluídas na apuração dos resultados dos períodos em que ocorrerem, sempre simultaneamente quando se correlacionarem, independentemente de recebimento ou pagamento.

### NOTA Nº 04 – POLÍTICA CONTÁBIL E CARACTERÍSTICAS QUALITATIVAS

As principais práticas contábeis na elaboração das demonstrações contábeis levaram em conta as características qualitativas conforme determina a NBC TG 1001 do CFC – Conselho Federal de Contabilidade: Compreensibilidade, Relevância (materialidade), Confiabilidade, Primazia da Essência sobre a Forma, Prudência e Comparabilidade. Eventuais situações para as quais a NBC TG 1001



não contemplava uma política contábil, foram adotadas as políticas previstas na NBC TG 1001 do CFC – Conselho Federal de Contabilidade ou as normas completas de contabilidade aprovadas pelo mesmo órgão normativo.

#### NOTA Nº 05 – CONTABILIDADE TERCEIRIZADA

Os administradores da empresa optaram pela contratação de contabilidade terceirizada, a qual se encontra perfeitamente atinada a legislação profissional, e estando assim, regulamentada pelo Conselho Federal de Contabilidade no que tange a questão ética e profissional e ainda conforme previsto em cláusulas contratuais. Assim, a administração da empresa, declara que tomou ciência do conteúdo do aludido contrato em todos os seus termos e assim, as presentes demonstrações refletem e espelham a realidade da empresa em todos os seus termos. Os resultados produzidos são frutos do documental remetido para contabilização pela administração da empresa, respondendo esta, pela veracidade, integralidade e procedência. A administração encontra-se ciente de toda a legislação aqui aplicável, especialmente no tocante a Lei 11.101/2005 que informa o contribuinte das suas responsabilidades quanto as documentações e procedimentos. A responsabilidade profissional do contabilista, que referenda estas demonstrações contábeis, está limitada aos fatos contábeis efetivamente notificados pela administração da empresa a este profissional.

#### NOTA Nº 06 – ESTIMATIVAS E PREMISSAS

As demonstrações contábeis incluem estimativas e premissas, tais como: mensuração de perdas estimadas; estimativas do valor justo; provisões; perdas por redução ao valor recuperável (*Impairment*). Neste quesito, a responsabilidade profissional por tais estimativas são dos que efetivamente assinarem os respectivos laudos técnicos. Diante disso os resultados efetivos podem ser diferentes daqueles estabelecidos por essas estimativas e premissas.

#### NOTA Nº 07 – MOEDA FUNCIONAL E DE APRESENTAÇÃO



As demonstrações contábeis estão apresentadas em REAIS, que é a moeda funcional da empresa. Assim ativos, passivos e resultados apresentados nas demonstrações contábeis, mesmo quando contratados em moeda estrangeira, foram ajustados às diretrizes contábeis vigentes no Brasil e convertidos para Reais, de acordo com as taxas de câmbio da moeda local. Os eventuais ganhos e perdas resultantes do processo de conversão foram transferidos para o resultado do período atendendo ao regime de competência.

#### NOTA Nº 08 – ANÁLISE DA RECUPERABILIDADE DOS ATIVOS (*IMPAIRMENT*)

A administração da empresa fez a análise sobre a recuperabilidade dos ativos levando em conta os principais indicadores de desvalorização e chegou à conclusão de que todos os ativos se encontravam a valor recuperável através da Venda ou do Uso, dispensando assim a realização dos testes efetivos de *Impairment*.

#### NOTA Nº 09 - PROVISÕES, ATIVOS E PASSIVOS CONTINGENTES

Os ativos e passivos considerados contingentes não foram reconhecidos conforme previsto na NBC TG 1001 expedida pelo Conselho Federal de Contabilidade. As provisões quando constituídas encontram-se fortemente alicerçadas nas opiniões dos assessores jurídicos ou advogados, levando em conta a natureza das ações, à similaridade com processos anteriores, a complexidade e o posicionamento dos tribunais. Assim, a administração considera que tais provisões são suficientes para atender as perdas decorrentes dos respectivos processos. Mesmo que algum passivo esteja sendo discutido judicialmente, tal obrigação, é mantida até o ganho definitivo quando não couberem mais recursos ou quando da sua prescrição.

#### NOTA Nº 10 - AJUSTE A VALOR PRESENTE

O Ajuste a Valor Presente que tem por objetivo demonstrar o valor presente de um fluxo de caixa, o qual se encontra determinado para as operações de valores a receber e a pagar com prazo superior a um ano. O AVP foi realizado



no reconhecimento inicial de cada operação com prazo superior a um ano em base exponencial *pro rata*, registrado em conta retificadora para que os ativos e passivos possam refletir a realidade. Os juros foram sendo reconhecidos como receitas, despesas ou custos com o transcorrer do tempo na Demonstração do Resultado do Exercício, ou como custo de ativo, através do método da taxa efetiva de juros.

#### NOTA Nº 11 - DECLARAÇÃO DE CONFORMIDADE COM A NBC TG 1001

A empresa declara expressamente que a elaboração e a apresentação das demonstrações contábeis estão em conformidade com a NBC TG 1001 – Contabilidade para Pequenas Empresas, expedida pelo Conselho Federal de Contabilidade. A administração da empresa também procedeu ao exame conceitual e concluiu que a empresa não possui prestação pública de contas e assim encontra-se apta a exercer a faculdade pela aplicação do previsto na Contabilidade para Pequenas Empresas.

#### NOTA Nº 12 - DETERMINAÇÃO DO RESULTADO DO EXERCÍCIO

O resultado foi apurado em 31 de dezembro de 2022 e 31 de dezembro de 2021 (comparativamente) e está em obediência ao regime de competência. As Demonstrações Contábeis foram elaboradas e apresentadas em conformidade com a legislação societária, conforme a Lei n. 10.406/2002 e demais legislações aplicáveis, especialmente a NBC TG 1001.

#### NOTA Nº 13 – ATIVOS E PASSIVOS FINANCEIROS

Ativos e passivos somente foram reconhecidos quando a entidade se tornou parte de disposições legais ou contratuais. A mensuração inicial dos ativos e passivos financeiros se deu pelo método do custo amortizado, ou seja: pelo valor original da transação e gastos diretamente relacionados. Para as aplicações ou captações de recursos financeiros a valores prefixados ou não, os ativos e passivos financeiros foram inicialmente registrados pelos valores efetivamente aplicados ou captados. A mensuração subsequente dos ativos financeiros se deu



pelo acréscimo da receita de juros, pela diminuição dos valores recebidos e pelo reconhecimento de perdas. Os ativos e passivos financeiros foram ajustados na mensuração subsequente por indicadores legais ou contratuais aplicáveis, eventual variação cambial ou índice de preços, com os reflexos no resultado do período. Os ativos financeiros somente foram baixados quando os valores foram integralmente recebidos ou a entidade não tinha mais expectativa de receber os valores. Já os passivos financeiros somente foram baixados quando a obrigação foi extinta pelo pagamento, por prescrição ou decadência legal ou contratual. Os ativos financeiros estavam compostos pelas seguintes posições:

#### Aplicações financeiras

CDB PREFIXADO	VALOR	ÍNDICE	GANHO	CARÊNCIA
2022	20,00	100% CDI	0,00	Zero

#### NOTA Nº 14 – CLIENTES

A carteira de clientes corresponde as vendas das mercadorias nas operações a prazo, com a seguinte composição:

CARTEIRA DE CLIENTES	SALDO
2023	104.460,73

#### NOTA Nº 15 – ESTOQUE DE MERCADORIAS

A empresa não possui estoque

#### NOTA Nº 16 – FORNECEDORES

Os fornecedores são responsáveis pela entrega dos estoques de matéria prima, as quais são negociadas nas seguintes condições e prazos:

FORNECEDORES	SALDO
2023	51.427,07

#### NOTA Nº 17 – HONORARIOS A PAGAR

EMPREGADOS	ADMINISTRATIVO
2023	1.175,00

#### NOTA Nº 18 – INSS.



	INSS
2023	145,20

#### NOTA Nº 19 – IMPOSTOS FEDERAIS

ANO/TRIBUTO	IMPOSTO SIMPLES
2023	1.766,66

#### NOTA Nº 20 – CAPITAL SOCIAL

O Capital Social da empresa estava composto pelas seguintes quotas:

ANOS		%
2023	18.000,00	100%

#### NOTA Nº 21 – LUCROS ACUMULADOS

A empresa nos anos de funcionamentos realizou os lucros a seguir demonstrados:

ANOS	2023
Lucros	41.014,42

#### NOTA Nº 22 – RECEITAS OPERACIONAIS

A empresa obteve as seguintes receitas relativas à sua atividade operacional no mercado interno.

ANOS	MERCADORIAS
2023	114.652,67

#### NOTA Nº 23 CUSTOS DOS PRODUTOS, MERCADORIAS E SERVIÇOS

A seguir listamos os respectivos custos das duas linhas de produtos e serviços da empresa.

CUSTOS	MERCADORIAS
2023	52.805,27

#### NOTA Nº 24 – DESPESAS COM VENDAS

Não Houve despesas com vendas no período.

#### NOTA Nº 25 – DESPESAS ADMINISTRATIVAS

ANOS	DESPESAS ADMINISTRATIVAS
2023	15.901,80



#### NOTA Nº 26 – ADOÇÃO INICIAL DA NBC TG 1000

Na adoção inicial da NBC TG 1000 do CFC – Conselho Federal de Contabilidade a empresa fez uma análise sobre os ativos e passivos reconhecidos e eventuais ativos e passivos não reconhecidos para validar se todos estavam alinhados dentro da política de reconhecimento desta norma contábil. Após minuciosa análise a administração concluiu que nenhum ajuste se faria necessário.

#### NOTA Nº 27 – EVENTO SUBSEQUENTE

A empresa declara que não existem eventos subsequentes relevantes.

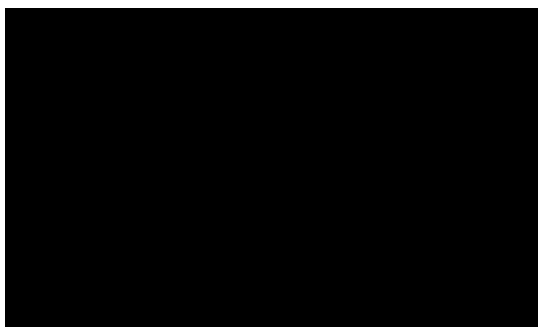

MINISTÉRIO DA FAZENDA  
SECRETARIA DA RECEITA FEDERAL DO BRASIL  
SISTEMA PÚBLICO DE ESCRITURAÇÃO DIGITAL – Sped



Fl nº 1255

Versão: 10.1.8

## RECIBO DE ENTREGA DE ESCRITURAÇÃO CONTÁBIL DIGITAL

### IDENTIFICAÇÃO DO TITULAR DA ESCRITURAÇÃO

<b>NIRE</b> 42207129236	<b>CNPJ</b> 46.344.050/0001-97	
<b>NOME EMPRESARIAL</b> SUL ÁGUA EQUIPAMENTOS LTDA		

### IDENTIFICAÇÃO DA ESCRITURAÇÃO

<b>FORMA DA ESCRITURAÇÃO CONTÁBIL</b> Livro Diário (Completo - sem escrituração Auxiliar)	<b>PERÍODO DA ESCRITURAÇÃO</b> 01/01/2023 a 31/12/2023
<b>NATUREZA DO LIVRO</b> REGISTRO DO LIVRO DIÁRIO	<b>NÚMERO DO LIVRO</b> 2
<b>IDENTIFICAÇÃO DO ARQUIVO (HASH)</b> 6A.89.A2.0F.1B.DD.8E.72.77.77.EC.79.DE.BD.EF.A5.0C.48.0C.08	

### ESTE LIVRO FOI ASSINADO COM OS SEGUINTES CERTIFICADOS DIGITAIS:

QUALIFICAÇÃO DO SIGNATARIO	CPF/CNPJ	NOME	Nº SÉRIE DO CERTIFICADO	VALIDADE	RESPONSÁVEL LEGAL
Contabilista			613309677633189527 0	06/06/2023 a 05/06/2024	Não
Pessoa Jurídica (e-CNPJ ou e-PJ)	46344050000197	SUL AGUA EQUIPAMENTOS LTDA:46344050000197	527487957663597553 8	06/07/2023 a 05/07/2024	Sim

### NÚMERO DO RECIBO:

6A.89.A2.0F.1B.DD.8E.72.77.77.EC.79.  
DE.BD.EF.A5.0C.48.0C.08-5

Escrituração recebida via Internet  
pelo Agente Receptor SERPRO  
em 05/03/2024 às 10:19:01

10.47.B8.47.C1.65.A4.30  
C6.EB.AC.E5.38.9C.B4.A6

Considera-se autenticado o livro contábil a que se refere este recibo, dispensando-se a autenticação de que trata o art. 39 da Lei nº 8.934/1994. Este recibo comprova a autenticação.

BASE LEGAL: Decreto nº 1.800/1996, com a alteração do Decreto nº 8.683/2016, e arts. 39, 39-A, 39-B da Lei nº 8.934/1994 com a alteração da Lei Complementar nº 1247/2014.

## TERMOS DE ABERTURA E ENCERRAMENTO



**Entidade:** SUL ÁGUA EQUIPAMENTOS LTDA  
**Período da Escrituração:** 01/01/2023 a 31/12/2023 **CNPJ:** 46.344.050/0001-97  
**Número de Ordem do Livro:** 2

### TERMO DE ABERTURA

Nome Empresarial	SUL ÁGUA EQUIPAMENTOS LTDA
NIRE	42207129236
CNPJ	46.344.050/0001-97
Número de Ordem	2
Natureza do Livro	REGISTRO DO LIVRO DIÁRIO
Município	BLUMENAU
Data do arquivamento dos atos constitutivos	11/05/2022
Data de arquivamento do ato de conversão de sociedade simples em sociedade empresária	
Data de encerramento do exercício social	31/12/2022
Quantidade total de linhas do arquivo digital	1102

### TERMO DE ENCERRAMENTO

Nome Empresarial	SUL ÁGUA EQUIPAMENTOS LTDA
Natureza do Livro	REGISTRO DO LIVRO DIÁRIO
Número de ordem	2
Quantidade total de linhas do arquivo digital	1102
Data de início	01/01/2023
Data de término	31/12/2023

Este documento é parte integrante de escrituração cuja autenticação se comprova pelo recibo de número 6A.89.A2.0F.1B.DD.8E.72.77.77.EC.79.DE.BD.EF.A5.0C.48.0C.08-5, nos termos do Decreto nº 8.683/2016.

Este relatório foi gerado pelo Sistema Público de Escrituração Digital – Sped



**MINISTÉRIO DA FAZENDA**  
**Secretaria da Receita Federal do Brasil**  
**Procuradoria-Geral da Fazenda Nacional**



**CERTIDÃO POSITIVA COM EFEITOS DE NEGATIVA DE DÉBITOS RELATIVOS AOS TRIBUTOS  
FEDERAIS E À DÍVIDA ATIVA DA UNIÃO**

**Nome: SUL AGUA EQUIPAMENTOS LTDA**  
**CNPJ: 46.344.050/0001-97**

Ressalvado o direito de a Fazenda Nacional cobrar e inscrever quaisquer dívidas de responsabilidade do sujeito passivo acima identificado que vierem a ser apuradas, é certificado que:

1. constam débitos administrados pela Secretaria da Receita Federal do Brasil (RFB) com exigibilidade suspensa nos termos do art. 151 da Lei nº 5.172, de 25 de outubro de 1966 - Código Tributário Nacional (CTN), ou objeto de decisão judicial que determina sua desconsideração para fins de certificação da regularidade fiscal, ou ainda não vencidos; e
2. não constam inscrições em Dívida Ativa da União (DAU) na Procuradoria-Geral da Fazenda Nacional (PGFN).

Conforme disposto nos arts. 205 e 206 do CTN, este documento tem os mesmos efeitos da certidão negativa.

Esta certidão é válida para o estabelecimento matriz e suas filiais e, no caso de ente federativo, para todos os órgãos e fundos públicos da administração direta a ele vinculados. Refere-se à situação do sujeito passivo no âmbito da RFB e da PGFN e abrange inclusive as contribuições sociais previstas nas alíneas 'a' a 'd' do parágrafo único do art. 11 da Lei nº 8.212, de 24 de julho de 1991.

A aceitação desta certidão está condicionada à verificação de sua autenticidade na Internet, nos endereços <<http://rfb.gov.br>> ou <<http://www.pgfn.gov.br>>.

Certidão emitida gratuitamente com base na Portaria Conjunta RFB/PGFN nº 1.751, de 2/10/2014.  
Emitida às 14:37:09 do dia 26/10/2023 <hora e data de Brasília>.  
Válida até 23/04/2024.

Código de controle da certidão: **914C.7FDB.E3BB.C50C**  
Qualquer rasura ou emenda invalidará este documento.



ESTADO DE SANTA CATARINA  
SECRETARIA DE ESTADO DA FAZENDA



## CERTIDÃO NEGATIVA DE DÉBITOS ESTADUAIS

Nome (razão social): **SUL ÁGUA EQUIPAMENTOS LTDA**  
CNPJ/CPF: **46.344.050/0001-97**

**Ressalvando o direito da Fazenda Estadual de inscrever e cobrar as dívidas que vierem a ser apuradas, é certificado que não constam, na presente data, pendências em nome do contribuinte acima identificado, relativas aos tributos, dívida ativa e demais débitos administrados pela Secretaria de Estado da Fazenda.**

Dispositivo Legal: **Lei nº 3938/66, Art. 154**  
Número da certidão: **230140318306472**  
Data de emissão: **26/10/2023 14:39:01**  
Validade (Lei nº 3938/66, Art. 158): **23/04/2024**

A autenticidade desta certidão deverá ser confirmada na página da Secretaria de Estado da Fazenda na Internet, no endereço: <http://www.sef.sc.gov.br>

Este documento foi assinado digitalmente  
Impresso em: 26/10/2023 14:39:00



Secretaria da Fazenda  
Diretoria de Receita

**Gerência de Cobrança**

[www.blumenau.sc.gov.br](http://www.blumenau.sc.gov.br)



## CERTIDÃO NEGATIVA DE DÉBITO

**Nome: SUL AGUA EQUIPAMENTOS LTDA**

**CPF/CNPJ: 46.344.050/0001-97**

**CMC: 156479**

**Endereço: PEDRO MEES 330, SALA, TRIBESS, BLUMENAU - SC, CEP 89055-440**

Para fins de COMPROVAÇÃO.

Certificamos, nos termos do Artigo 2º do Decreto N° 9.101 de 29/01/2010, que inexistente débito impeditivo para a expedição desta Certidão em nome do contribuinte acima identificado, ressalvado ao Município de Blumenau o direito de cobrar qualquer importância que venha a ser apurada.

A presente Certidão Negativa de Débito, tem validade pelo prazo de 180 (Cento e oitenta) dias, contados da data de sua expedição. Esta certidão refere-se a débitos municipais.

Número de Certidão: 129351410230

Assinatura Digital: 14E15827FA4F4EBF31A0E55D652149FC

Data/Hora Emissão: 26/10/2023 14:40:14

Data Validade: 23/04/2024

Atenção: Qualquer rasura ou emenda invalidará este documento

A autenticidade desta certidão deverá ser confirmada no endereço <http://www.blumenau.sc.gov.br/cidadao>



PODER JUDICIÁRIO  
JUSTIÇA DO TRABALHO

## CERTIDÃO NEGATIVA DE DÉBITOS TRABALHISTAS

Nome: SUL AGUA EQUIPAMENTOS LTDA (MATRIZ E FILIAIS)

CNPJ: 46.344.050/0001-97

Certidão n°: 67576773/2023

Expedição: 27/11/2023, às 17:45:43

Validade: 25/05/2024 - 180 (cento e oitenta) dias, contados da data de sua expedição.

Certifica-se que **SUL AGUA EQUIPAMENTOS LTDA (MATRIZ E FILIAIS)**, inscrito(a) no CNPJ sob o n° **46.344.050/0001-97**, **NÃO CONSTA** como inadimplente no Banco Nacional de Devedores Trabalhistas.

Certidão emitida com base nos arts. 642-A e 883-A da Consolidação das Leis do Trabalho, acrescentados pelas Leis ns.º 12.440/2011 e 13.467/2017, e no Ato 01/2022 da CGJT, de 21 de janeiro de 2022. Os dados constantes desta Certidão são de responsabilidade dos Tribunais do Trabalho.

No caso de pessoa jurídica, a Certidão atesta a empresa em relação a todos os seus estabelecimentos, agências ou filiais.

A aceitação desta certidão condiciona-se à verificação de sua autenticidade no portal do Tribunal Superior do Trabalho na Internet (<http://www.tst.jus.br>).

Certidão emitida gratuitamente.

### INFORMAÇÃO IMPORTANTE

Do Banco Nacional de Devedores Trabalhistas constam os dados necessários à identificação das pessoas naturais e jurídicas inadimplentes perante a Justiça do Trabalho quanto às obrigações estabelecidas em sentença condenatória transitada em julgado ou em acordos judiciais trabalhistas, inclusive no concernente aos recolhimentos previdenciários, a honorários, a custas, a emolumentos ou a recolhimentos determinados em lei; ou decorrentes de execução de acordos firmados perante o Ministério Público do Trabalho, Comissão de Conciliação Prévia ou demais títulos que, por disposição legal, contiver força executiva.



[Voltar](#)[Imprimir](#)

### Certificado de Regularidade do FGTS - CRF

**Inscrição:** 46.344.050/0001-97  
**Razão Social:** SUL AGUA EQUIPAMENTOS LTDA  
**Endereço:** RUA PEDRO MEES 330 LOTE D / TRIBESS / BLUMENAU / SC / 89055-440

A Caixa Econômica Federal, no uso da atribuição que lhe confere o Art. 7, da Lei 8.036, de 11 de maio de 1990, certifica que, nesta data, a empresa acima identificada encontra-se em situação regular perante o Fundo de Garantia do Tempo de Serviço - FGTS.

O presente Certificado não servirá de prova contra cobrança de quaisquer débitos referentes a contribuições e/ou encargos devidos, decorrentes das obrigações com o FGTS.

**Validade:** 19/03/2024 a 17/04/2024

**Certificação Número:** 2024031908554542900897

Informação obtida em 01/04/2024 09:26:54

A utilização deste Certificado para os fins previstos em Lei esta condicionada a verificação de autenticidade no site da Caixa: [www.caixa.gov.br](http://www.caixa.gov.br)



## Sistema de Cadastramento Unificado de Fornecedores - SICAF

### Declaração

Declaramos para os fins previstos na Lei nº 8.666, de 1993, conforme documentação registrada no SICAF, que a situação do fornecedor no momento é a seguinte:

#### Dados do Fornecedor

CNPJ: 46.344.050/0001-97  
Razão Social: SUL AGUA EQUIPAMENTOS LTDA  
Nome Fantasia: SUL AGUA EQUIPAMENTOS LTDA  
Situação do Fornecedor: **Credenciado** Data de Vencimento do Cadastro: 23/10/2024  
Natureza Jurídica: **SOCIEDADE EMPRESÁRIA LIMITADA**  
MEI: **Não**  
Porte da Empresa: **Empresa de Pequeno**

#### Ocorrências e Impedimentos

Ocorrência: **Nada Consta**  
Impedimento de Licitar: **Nada Consta**

#### Níveis cadastrados:

Fornecedor possui alguma pendência no Nível de Cadastramento indicado. Verifique mais informações sobre pendências nas funcionalidades de consulta.

Automática: a certidão foi obtida através de integração direta com o sistema emissor. Manual: a certidão foi inserida manualmente pelo fornecedor.

##### I - Credenciamento

##### II - Habilitação Jurídica

##### III - Regularidade Fiscal e Trabalhista Federal

Receita Federal e PGFN	Validade:	15/05/2024	Automática
FGTS	Validade:	10/03/2024	Automática
Trabalhista ( <a href="http://www.tst.jus.br/certidao">http://www.tst.jus.br/certidao</a> )	Validade:	15/05/2024	Automática

##### IV - Regularidade Fiscal Estadual/Distrital e Municipal

Receita Estadual/Distrital	Validade:	23/04/2024
Receita Municipal	Validade:	23/04/2024

Esta declaração é uma simples consulta e não tem efeito legal

Emitido em: 23/02/2024 09:43

1 de 1

Ass: \_\_\_\_\_



Secretaria da Micro e Pequena Empresa  
Secretaria de Racionalização e Simplificação  
Departamento de Registro Empresarial e Integração



### CERTIDÃO SIMPLIFICADA DIGITAL

Certificamos que as informações abaixo constam dos documentos arquivados nesta Junta Comercial e são vigentes na data de sua expedição.

EMPRESA			
Nome Empresarial: SUL ÁGUA EQUIPAMENTOS LTDA			
Natureza Jurídica: SOCIEDADE EMPRESÁRIA LIMITADA			
NIRE(sede)	CNPJ	Arquivamento do ato Constitutivo	Início da atividade
42207129236	46.344.050/0001-97	11/05/2022	11/05/2022
Endereço: RUA PEDRO MEES, 330 LOTE:D, TRIBESS, BLUMENAU, SC - CEP: 89055440			
OBJETO SOCIAL			
COMERCIO ATACADISTA DE FERRAGENS E FERRAMENTAS, COMERCIO VAREJISTA DE FERRAGENS E FERRAMENTAS, COMERCIO ATACADISTA DE EQUIPAMENTOS ELETRICOS DE USO PESSOAL E DOMESTICO COMERCIO ATACADISTA DE MAQUINAS, APARELHOS E EQUIPAMENTOS PARA USO AGROPECUARIO, DE MAQUINAS, EQUIPAMENTOS PARA TERRAPLENAGEM, MINERACAO E CONSTRUCAO, DE MAQUINAS E EQUIPAMENTOS PARA USO INDUSTRIAL, DE MAQUINAS E EQUIPAMENTOS PARA USO COMERCIAL, DE OUTRAS MAQUINAS E EQUIPAMENTOS, COMERCIO VAREJISTA ESPECIALIZADO DE ELETRODOMESTICOS E EQUIPAMENTOS DE AUDIO E VIDEO, DE MATERIAIS HIDRAULICOS DE MATERIAL ELETRICO, ALARME ANTI FOGO, EQUIPAMENTOS EXTINTORES DE INCENDIO, INSTALACOES DE SISTEMAS DE PREVENCAO CONTRA INCENDIO, SISTEMA DE DETECCAO DE INCENDIO, SISTEMAS DE ALARME CONTRA INCENDIO, SISTEMAS DE PREVENCAO CONTRA INCENDIO, REPARACAO OU MANUTENCAO, SPRINKLERS AUTOMATICOS CONTRA FOGO.			
CAPITAL SOCIAL		PORTE	PRAZO DE DURAÇÃO
R\$ 20.000,00 VINTE MIL REAIS		Empresa de pequeno porte	XXXXXX
R\$ Capital integralizado: 20.000,00 VINTE MIL REAIS			
QUADRO SOCIOS E ADMINISTRADORES			
Nome/CPF	Participação R\$	Cond./Administrador	Término do mandato
[REDACTED]	20.000,00	SOCIO	XX/XX/XXXX
[REDACTED]	0,00	ADMINISTRADOR	XX/XX/XXXX
ÚLTIMO ARQUIVAMENTO		SITUAÇÃO	STATUS
Data	Número	REGISTRO ATIVO	SEM STATUS
26/10/2023	20237285622		
Ato: 002 - ALTERAÇÃO	Evento: 051 - CONSOLIDACAO DE CONTRATO/ESTATUTO		
FILIAL(AIS) NESTA UNIDADE DA FEDERAÇÃO OU FORA DELA			
NIRE: XXXXXX	CNPJ: XXXXXX		
Endereço: XXXXXX			

236676822

página: 1/2



Secretaria da Micro e Pequena Empresa  
Secretaria de Racionalização e Simplificação  
Departamento de Registro Empresarial e Integração



### CERTIDÃO SIMPLIFICADA DIGITAL

Certificamos que as informações abaixo constam dos documentos arquivados nesta Junta Comercial e são vigentes na data de sua expedição.

EMPRESA			
Nome Empresarial: SUL ÁGUA EQUIPAMENTOS LTDA			
Natureza Jurídica: SOCIEDADE EMPRESÁRIA LIMITADA			
NIRE(sede)	CNPJ	Arquivamento do ato Constitutivo	Início da atividade
42207129236	46.344.050/0001-97	11/05/2022	11/05/2022
Endereço: RUA PEDRO MEES, 330 LOTE:D, TRIBESS, BLUMENAU, SC - CEP: 89055440			
Observação			

FLORIANOPOLIS - SC, 1 de Dezembro de 2023

236676822

página: 2/2

CONTROLE: 9843591193808 CPF SOLICITANTE: 076.992.229-54 NIRE: 42207129236 EMITIDA: 01/12/2023 PROTOCOLO: 236676822



**CERTIDÃO RECUPERAÇÃO JUDICIAL, EXTRAJUDICIAL E FALÊNCIA Nº: 2007068**  
**Comarcas e Turmas Recursais (Primeiro Grau)**

**CERTIFICAMOS**, na forma da lei, que, consultando os sistemas processuais, **NÃO CONSTAM** em tramitação nas comarcas do Estado de Santa Catarina **AÇÕES FALIMENTARES EM GERAL** contra:

**NOME: SUL AGUA EQUIPAMENTOS LTDA**

Raiz do CNPJ: 46.344.050

País endereço da sede : BRASIL

Estado endereço da sede : SANTA CATARINA

Município endereço da sede : BLUMENAU

Endereço da sede : RUA PEDRO MEES, 330, LOTE D, TRIBESS, BLUMENAU-SC, CEP 89.055-440

Certidão emitida às 06:49 de 05/04/2024.

a) Os dados que serviram de parâmetro para a realização da busca e para expedição desta certidão são de responsabilidade do(a) solicitante, inexistindo qualquer conexão com a Receita Federal ou outra instituição pública para autenticação das informações prestadas, competindo ao(à) interessado(a) ou destinatário(a) sua conferência.

b) Certidão expedida gratuitamente, nos termos da Resolução CNJ n. 121/2010 e Resolução Conjunta GP/CGJ n. 6/2023.





**PREFEITURA  
DE BLUMENAU**

Secretaria da Fazenda  
Diretoria de Receita

www.blumenau.sc.gov.br

**ALVARÁ - 2023**  
Fl. nº 1266

Alvará de Localização e  
Funcionamento

RUBRICA



CONCEDIDO A <b>SUL AGUA EQUIPAMENTOS LTDA</b>		CMC 156479
NATUREZA JURÍDICA 2062 - SOCIEDADE EMPRESÁRIA LIMITADA		ÁREA UTILIZADA (m²) 40
PARA ESTABELECEER NA RUA PEDRO MEES, 330,SALA, TRIBESS, 89055-440		
ATIVIDADE PRINCIPAL CNAE: 4672-9/00 - COMÉRCIO ATACADISTA DE FERRAGENS E FERRAMENTAS, <b>EA</b>		
DATA DE EMISSÃO: 26/10/2023	VÁLIDO ATÉ: 30/04/2024	

ATIVIDADE SECUNDÁRIA

CNAE: 4661-3/00 - COMÉRCIO ATACADISTA DE MÁQUINAS, APARELHOS E EQUIPAMENTOS PARA USO AGROPECUÁRIO; PARTES E PEÇAS, **EA**  
 CNAE: 4662-1/00 - COMÉRCIO ATACADISTA DE MÁQUINAS, EQUIPAMENTOS PARA TERRAPLENAGEM, MINERAÇÃO E CONSTRUÇÃO; PARTES E PEÇAS, **EA**  
 CNAE: 4744-0/01 - COMÉRCIO VAREJISTA DE FERRAGENS E FERRAMENTAS, **EA**  
 CNAE: 4665-6/00 - COMÉRCIO ATACADISTA DE MÁQUINAS E EQUIPAMENTOS PARA USO COMERCIAL; PARTES E PEÇAS, **EA**  
 CNAE: 4669-9/99 - COMÉRCIO ATACADISTA DE OUTRAS MÁQUINAS E EQUIPAMENTOS NÃO ESPECIFICADOS ANTERIORMENTE; PARTES E PEÇAS, **EA**  
 CNAE: 4649-4/01 - COMÉRCIO ATACADISTA DE EQUIPAMENTOS ELÉTRICOS DE USO PESSOAL E DOMÉSTICO, **EA**  
 CNAE: 4663-0/00 - COMÉRCIO ATACADISTA DE MÁQUINAS E EQUIPAMENTOS PARA USO INDUSTRIAL; PARTES E PEÇAS, **EA**

Tipo da empresa MATRIZ	CNPJ 46.344.050/0001-97	REGIME DE TRIBUTAÇÃO Normal	INÍCIO DA ATIVIDADE 11/05/2022
---------------------------	----------------------------	--------------------------------	-----------------------------------

<b>OBRIGATÓRIA A FIXAÇÃO DO ALVARÁ EM LOCAL VISÍVEL.</b>	DATA DO PAGAMENTO DA TAXA DE LICENÇA: 02/05/2023
--	---

CÓDIGO DE VALIDAÇÃO: 06b53dc1b45531

**DOCUMENTO VÁLIDO PARA FUNCIONAR SE ATENDIDOS OS DISPOSITIVOS LEGAIS**

1. Lei Estadual N° 16.157/2013 e Decreto Estadual N° 1.957/2013.
2. Lei complementar municipal N° 751/2010 - Código de Zoneamento, uso e ocupação do Solo
3. Lei Municipal N° 2.047/1974 - Código de Posturas Municipais.
4. Lei Complementar Municipal N°84/1995 - Código Municipal de Saúde.
5. Lei Complementar Municipal N° 747/2010 - Código Municipal de Meio Ambiente

**SIGLAS**

AF = Atendimento/Funcionários	CT = Centro de treinamento	PD = Centro de processamento de dados
AL = Almoxarifado	DF = Depósito Fechado	PE = Ponto de exposição
AT = Antena de transmissão	EA = Escritório administrativo	SD = Sede
CB = Unidade de abastecimento de combustíveis	GM = Garagem	UA = Unidade de atendimento avançada
CE = Caixa eletrônico	OF = Oficina de reparação	UE = Unidades de ensino

## BALANÇO PATRIMONIAL



**Entidade:** SUL ÁGUA EQUIPAMENTOS LTDA  
**Período da Escrituração:** 01/01/2023 a 31/12/2023 **CNPJ:** 46.344.050/0001-97  
**Número de Ordem do Livro:** 2  
**Período Selecionado:** 01 de Janeiro de 2023 a 31 de Dezembro de 2023

Descrição	Nota	Saldo Inicial	Saldo Final
<b>ATIVO</b>		R\$ 20.000,00	R\$ 118.637,47
<b>CIRCULANTE</b>		R\$ 20.000,00	R\$ 118.637,47
<b>DISPONIVEL</b>		R\$ 20.000,00	R\$ 14.176,74
CAIXA		R\$ 20.000,00	R\$ 5.328,40
CAIXA GERAL		R\$ 20.000,00	R\$ 5.328,40
BANCOS CONTA MOVIMENTO		R\$ 0,00	R\$ 8.828,34
SICOOB		R\$ 0,00	R\$ 8.828,34
APLICAÇÕES LIQUIDEZ IMEDIATA		R\$ 0,00	R\$ 20,00
SICOOB COTAS		R\$ 0,00	R\$ 20,00
<b>DIREITOS REALIZAVEIS</b>		R\$ 0,00	R\$ 104.460,73
DUPLICATAS A RECEBER		R\$ 0,00	R\$ 104.460,73
DUPLICATAS A RECEBER		R\$ 0,00	R\$ 104.460,73
CLIENTES DIVERSOS		R\$ 0,00	R\$ 104.460,73
<b>PASSIVO</b>		R\$ 20.000,00	R\$ 118.637,47
<b>CIRCULANTE</b>		R\$ 0,00	R\$ 57.623,05
<b>FORNECEDORES</b>		R\$ 0,00	R\$ 51.427,07
FORNECEDORES DIVERSOS		R\$ 0,00	R\$ 51.427,07
FORNECEDORES DIVERSOS		R\$ 0,00	R\$ 51.427,07
<b>OBRIGAÇÕES SOCIAIS</b>		R\$ 0,00	R\$ 1.320,20
OBRIGAÇÕES TRABALHISTAS		R\$ 0,00	R\$ 1.320,20
HONORARIOS		R\$ 0,00	R\$ 1.175,00
INSS		R\$ 0,00	R\$ 145,20
<b>OBRIGAÇÕES TRIBUTÁRIAS</b>		R\$ 0,00	R\$ 4.875,78
IMPOSTOS A RECOLHER		R\$ 0,00	R\$ 4.875,78
SIMPLES NACIONAL		R\$ 0,00	R\$ 4.875,78
<b>PATRIMONIO LIQUIDO</b>		R\$ 20.000,00	R\$ 61.014,42
<b>CAPITAL SOCIAL</b>		R\$ 20.000,00	R\$ 20.000,00
CAPITAL SUBSCRITO		R\$ 20.000,00	R\$ 20.000,00
CAPITAL SOCIAL		R\$ 20.000,00	R\$ 20.000,00
<b>LUCROS OU PREJUÍZO ACUMULADOS</b>		R\$ 0,00	R\$ 41.014,42
LUCROS OU PREJUÍZO ACUMULADOS		R\$ 0,00	R\$ 41.014,42
LUCROS OU (-)PREJUÍZOS ACUMULADOS EXERCÍCI		R\$ 0,00	R\$ 41.014,42
LUCRO OU PREJUÍZO DO EXERCÍCIO		R\$ 0,00	R\$ 0,00

Este documento é parte integrante de escrituração cuja autenticação se comprova pelo recibo de número 6A.89.A2.0F.1B.DD.8E.72.77.77.EC.79.DE.BD.EF.A5.0C.48.0C.08-5, nos termos do Decreto nº 8.683/2016.

Este relatório foi gerado pelo Sistema Público de Escrituração Digital – Sped

# SUL ÁGUA EQUIPAMENTOS LTDA

CNPJ : 46.344.050/0001-97



## \*BALANÇO PATRIMONIAL DE ABERTURA 01/11/2023 a 01/11/2023

Código	Nome	Saldo atual
17	ATIVO	20.000,00
23	CIRCULANTE	20.000,00
30	DISPONIVEL	20.000,00
46	CAIXA	20.000,00
52	CAIXA GERAL	20.000,00
1092	PASSIVO	20.000,00
1548	PATRIMONIO LIQUIDO	20.000,00
1554	CAPITAL SOCIAL	20.000,00
1561	CAPITAL SUBSCRITO	20.000,00
1577	CAPITAL SOCIAL	20.000,00

Reconhecemos a exatidão do presente Balanço Patrimonial em 01/11/2023 a 01/11/2023, a vista dos documentos apresentados, cujo Ativo e Passivo importam R\$ 20.000,00 - (Vinte Mil Reais)

Assinado de forma digital

Assinado de forma digital



## Sistema de Cadastramento Unificado de Fornecedores - SICAF

### Relatório de Ocorrências Ativas Impeditivas de Licitar

#### Dados do Fornecedor

CNPJ: 01.937.258/0001-81 DUNS®: 648225857  
Razão Social: VIA DIESEL DISTRIBUIDORA DE VEICULOS MOTORES E PECAS LTDA  
Nome Fantasia: VIA DIESEL  
Situação do Fornecedor: Inativo

#### Ocorrência 1:

Tipo Ocorrência: Outros Tipos de Ocorrência  
UASG Sancionadora: 200999 - MINISTÉRIO DA GESTÃO E DA INOVAÇÃO  
Âmbito da Sanção: Todos os Órgãos e Entidades da Administração Pública  
Impeditiva: Sim  
Prazo Inicial: 07/12/2010  
Número do Processo: 043000094022010  
Descrição/Justificativa: DECLARADA A INIDONEIDADE PARA PARTICIPAR DE LICITACAO NO AMBITO DA ADMNISTRACAO PUBLICA FEDERAL, PELO PRAZO DE 03 (TRES) ANOS, CONTADOS DE 10/11/2010 A 11/11/2013, TENDO EM VISTA ACORDAOS N<sup>as</sup> 2900/2009 E 3033/2010 - TCU - PLENARIO, OFICIO N<sup>a</sup> 1243/2010-TCU/SECEX-RN. PROCESSO MP N<sup>a</sup>04300.009402/2010-26.



Sistema de Cadastramento Unificado de Fornecedores - SICAF

## Relatório de Ocorrências Ativas Impeditivas de Licitar

### Dados do Fornecedor

CNPJ: 15.652.882/0001-47 DUNS®: 914717249  
Razão Social: VENEZA EQUIPAMENTOS PESADOS S/A  
Nome Fantasia: VENEZA EQUIPAMENTOS  
Situação do Fornecedor: Credenciado

Nenhum registro de Ocorrência Ativa encontrado para o fornecedor



## Sistema de Cadastramento Unificado de Fornecedores - SICAF

### Relatório de Prováveis Ocorrências Impeditivas Indiretas do Fornecedor

#### Dados do Fornecedor

CNPJ: 15.652.882/0001-47 DUNS®: 914717249  
Razão Social: VENEZA EQUIPAMENTOS PESADOS S/A  
Nome Fantasia: VENEZA EQUIPAMENTOS  
Situação do Fornecedor: Credenciado

#### Vínculo 1: Fornecedor 00.306.218/0001-79 - VENEZA DIESEL COMERCIO LTDA

CPF/CNPJ comum: 051.684.544-61	Vínculo com 15.652.882/0001-47: Dirigente e Sócio/Admin.	Vínculo com 00.306.218/0001-79: Sócio/Admin.
075.154.134-68	Dirigente inativo (02/08/2018 19:03).	Responsável Legal, Responsável Legal e Sócio/Admin.

#### Ocorrência do vínculo 1:

Tipo da Ocorrência: Outros Tipos de Ocorrência  
UASG Sancionadora: 200999 - MINISTÉRIO DA GESTÃO E DA INOVAÇÃO  
Âmbito da Sanção: Todos os Órgãos e Entidades da Administração Pública  
Prazo Inicial: 07/12/2010

#### Vínculo 2: Fornecedor 01.937.258/0001-81 - VIA DIESEL DISTRIBUIDORA DE VEICULOS MOTORES E PECAS LTDA

CPF/CNPJ comum: 075.154.134-68	Vínculo com 15.652.882/0001-47: Dirigente inativo (02/08/2018 19:03).	Vínculo com 01.937.258/0001-81: Dirigente e Sócio/Admin.
362.123.424-15	Cônjuge do Dirigente 075.154.134-68 inativo (02/08/2018 19:03), Responsável Legal, Responsável Legal e Sócio/Admin.	Cônjuge do Dirigente 075.154.134-68 e Cônjuge do Sócio/Admin 075.154.134-68.

#### Ocorrência do vínculo 2:

Tipo da Ocorrência: Outros Tipos de Ocorrência  
UASG Sancionadora: 200999 - MINISTÉRIO DA GESTÃO E DA INOVAÇÃO  
Âmbito da Sanção: Todos os Órgãos e Entidades da Administração Pública  
Prazo Inicial: 07/12/2010



## Sistema de Cadastramento Unificado de Fornecedores - SICAF

### Declaração

Declaramos para os fins exigidos na legislação, conforme documentação registrada no SICAF, que a situação do fornecedor no momento é a seguinte:

#### Dados do Fornecedor

CNPJ: 15.652.882/0001-47 DUNS®: 914717249  
Razão Social: VENEZA EQUIPAMENTOS PESADOS S/A  
Nome Fantasia: VENEZA EQUIPAMENTOS  
Situação do Fornecedor: Credenciado Data de Vencimento do Cadastro: 12/07/2024  
Natureza Jurídica: SOCIEDADE ANÔNIMA FECHADA  
MEI: Não  
Porte da Empresa: Demais

#### Ocorrências e Impedimentos

Ocorrência: Nada Consta  
Impedimento de Licitar: Nada Consta  
Ocorrências Impeditivas indiretas: Consta. Verificar no Relatório de Ocorrências Impeditivas Indiretas.  
Vínculo com "Serviço Público": Nada Consta

#### Níveis cadastrados:

Automática: a certidão foi obtida através de integração direta com o sistema emissor. Manual: a certidão foi inserida manualmente pelo fornecedor.

##### I - Credenciamento

##### II - Habilitação Jurídica

##### III - Regularidade Fiscal e Trabalhista Federal

Receita Federal e PGFN	Validade:	26/06/2024	Automática
FGTS	Validade:	04/05/2024	Automática
Trabalhista ( <a href="http://www.tst.jus.br/certidao">http://www.tst.jus.br/certidao</a> )	Validade:	10/08/2024	Automática

##### IV - Regularidade Fiscal Estadual/Distrital e Municipal

Receita Estadual/Distrital	Validade:	10/07/2024
Receita Municipal	Validade:	12/06/2024

##### VI - Qualificação Econômico-Financeira

Validade:	31/05/2024
-----------	------------



## Sistema de Cadastramento Unificado de Fornecedores - SICAF

### Relatório de Credenciamento

#### Dados do Fornecedor

CNPJ: 15.652.882/0001-47 DUNS®: 914717249  
Razão Social: VENEZA EQUIPAMENTOS PESADOS S/A  
Nome Fantasia: VENEZA EQUIPAMENTOS  
Situação do Fornecedor: Credenciado Data de Vencimento do Cadastro: 12/07/2024

#### Dados do Nível

Situação do Nível: Cadastrado

#### Dados do Fornecedor

Porte da Empresa: Demais  
Natureza Jurídica: SOCIEDADE ANÔNIMA FECHADA MEI: Não  
Capital Social: R\$ 27.080.000,00 Data de Abertura da Empresa: 01/06/2012  
CNAE Primário: 4662-1/00 - COMÉRCIO ATACADISTA DE MÁQUINAS, EQUIPAMENTOS PARA TERRAPLENAGEM, MINERAÇÃO E CONSTRUÇÃO; PARTES E PEÇAS

CNAE Secundário 1: 3314-7/08 - MANUTENÇÃO E REPARAÇÃO DE MÁQUINAS,  
CNAE Secundário 2: 3314-7/17 - MANUTENÇÃO E REPARAÇÃO DE MÁQUINAS E  
CNAE Secundário 3: 4614-1/00 - REPRESENTANTES COMERCIAIS E AGENTES DO COMÉRCIO  
CNAE Secundário 4: 4669-9/99 - COMÉRCIO ATACADISTA DE OUTRAS MÁQUINAS E  
CNAE Secundário 5: 6463-8/00 - OUTRAS SOCIEDADES DE PARTICIPAÇÃO, EXCETO  
CNAE Secundário 6: 7490-1/04 - ATIVIDADES DE INTERMEDIÇÃO E AGENCIAMENTO DE  
CNAE Secundário 7: 7732-2/01 - ALUGUEL DE MÁQUINAS E EQUIPAMENTOS PARA  
CNAE Secundário 8: 7739-0/99 - ALUGUEL DE OUTRAS MÁQUINAS E EQUIPAMENTOS

#### Dados para Contato

CEP: 51.200-000  
Endereço: AVENIDA MARECHAL MASCARENHAS DE MORAES, 2778 - SALA 02 -  
Município / UF: Recife / Pernambuco  
Telefone: (81) 34711005 Telefone: (81) 21294200  
E-mail: ROSANGELA.GOMES@VENEZANET.COM

#### Dados do Responsável Legal

CPF: [REDAZIDO]  
Nome: [REDAZIDO]

# Relatório de Credenciamento



## Dados do Responsável pelo Cadastro

CPF: [REDACTED]  
Nome: [REDACTED]  
E-mail: [dimas.silva@venezanet.com](mailto:dimas.silva@venezanet.com)

# Relatório de Credenciamento



## Sócios / Administradores

### Dados do Sócio/Administrador 1

CPF: [REDACTED]  
Nome: [REDACTED]  
Número do Documento: [REDACTED] Órgão Expedidor: SSP/PE  
Data de Expedição: 02/12/1981 Data de Nascimento: 02/12/1963  
Filiação Materna: [REDACTED]  
Estado Civil: Solteiro(a)  
CEP: 51.020-000  
Endereço: AVENIDA BOA VIAGEM - SN - BOA VIAGEM  
Município / UF: Recife / Pernambuco  
Telefone: (81) 99771817  
E-mail: romulo.alves@venezanet.com

### Dados do Sócio/Administrador 2

CPF: [REDACTED]  
Nome: [REDACTED]  
Número do Documento: [REDACTED] Órgão Expedidor: SSP/PE  
Data de Expedição: 03/07/2014 Data de Nascimento: 20/10/1978  
Filiação Materna: [REDACTED]  
Estado Civil: Casado(a)

#### Dados do Cônjuge/Companheiro(a)

Estrangeiro: Não CPF: 036.836.204-39  
Nome: [REDACTED]  
Carteira de Identidade: [REDACTED] Órgão Expedidor: SDS/PE  
Data de Expedição: 26/08/2014  
CEP: 13.336-362  
Endereço: RUA DAS ARAUCARIAS, 249 - CASA - RES GREEN PARK  
Município / UF: Indaiatuba / São Paulo  
Telefone: (19) 33940104  
E-mail: josenilton.leite@venezanet.com

# Relatório de Credenciamento



## Dados do Sócio/Administrador 3

CPF: [REDACTED]  
Nome: [REDACTED]  
Número do Documento: [REDACTED] Órgão Expedidor: SSP/PE  
Data de Expedição: 09/12/1997 Data de Nascimento: 29/06/1986  
Filiação Materna: [REDACTED]  
Estado Civil: Casado(a)

### Dados do Cônjuge/Companheiro(a)

Estrangeiro: Não CPF: 075.795.704-83  
Nome: [REDACTED]  
Carteira de Identidade: [REDACTED] Órgão Expedidor: SSP/SP  
Data de Expedição: 23/03/2017

CEP: 51.020-000  
Endereço: AVENIDA BOA VIAGEM, 2454 - APT 801 - BOA VIAGEM  
Município / UF: Recife / Pernambuco  
Telefone: (11) 92660000  
E-mail: josenilton.leite@venezanet.com

## Linhas Fornecimento

### Materiais

2420 - TRATORES SOBRE RODAS  
3805 - EQUIPAMENTOS PARA MOVIMENTAÇÃO E ESCAVAÇÃO DE TERRA  
3810 - GUINDASTES E ESCAVADEIRAS

### Serviços

3620 - Manutenção e Reparo de Máquinas de Escavação e Terraplanagem



# CONTROLADORIA-GERAL DA UNIÃO



## Certidão negativa correcional - Agentes Públicos (ePAD e CGU-PAD)

Consultado: [REDACTED]

CPF/CNPJ: [REDACTED]

Certifica-se que, em consulta aos sistemas ePAD e CGU-PAD, **NÃO CONSTAM** registros de penalidades vigentes relativas ao CPF consultado.

*Destaca-se que, nos termos da legislação vigente, os sistemas ePAD e CGU-PAD consolidam informações prestadas pelas unidades do Poder Executivo federal supervisionadas pela Controladoria-Geral da União, e não substituem as informações constantes dos assentamentos funcionais.*

*O [Sistema de Gestão de Processos Disciplinares \(CGU-PAD\)](#) e o [Sistema ePAD](#) consolidam informações sobre os procedimentos disciplinares no âmbito dos órgãos, entidades, empresas públicas e sociedades de economia mista do Poder Executivo Federal.*

Certidão emitida às 15:03:20 do dia 29/04/2024 , com validade até o dia 29/05/2024.

Link para consulta da verificação da certidão <https://certidoes.cgu.gov.br/>

Código de controle da certidão: uBkqSVjftfolF0GvzflT

*Qualquer rasura ou emenda invalidará este documento.*



# CONTROLADORIA-GERAL DA UNIÃO



Certidão negativa correcional (ePAD, CGU-PJ, CEIS, CNEP e CEPIM)

Consultado: [REDAZIDA]

CPF/CNPJ: [REDAZIDA]

Certifica-se que, em consulta aos sistemas ePAD e CGU-PJ e aos cadastros CEIS, CNEP e CEPIM mantidos pela Corregedoria-Geral da União, **NÃO CONSTAM** registros de penalidades vigentes relativas ao CNPJ/CPF consultado.

*Destaca-se que, nos termos da legislação vigente, os referidos cadastros consolidam informações prestadas pelos entes públicos, de todos os Poderes e esferas de governo.*

*Os Sistemas ePAD e CGU-PJ consolidam os dados sobre o andamento dos processos administrativos de responsabilização de entes privados no Poder Executivo Federal.*

*O Cadastro Nacional de Empresas Inidôneas e Suspensas (CEIS) apresenta a relação de empresas e pessoas físicas que sofreram sanções que implicaram a restrição de participar de licitações ou de celebrar contratos com a Administração Pública.*

*O Cadastro Nacional de Empresas Punidas (CNEP) apresenta a relação de empresas que sofreram qualquer das punições previstas na Lei nº 12.846/2013 (Lei Anticorrupção).*

*O Cadastro de Entidades Privadas sem Fins Lucrativos Impedidas (CEPIM) apresenta a relação de entidades privadas sem fins lucrativos que estão impedidas de celebrar novos convênios, contratos de repasse ou termos de parceria com a Administração Pública Federal, em função de irregularidades não resolvidas em convênios, contratos de repasse ou termos de parceria firmados anteriormente.*

Certidão emitida às 15:03:47 do dia 29/04/2024 , com validade até o dia 29/05/2024.

Link para consulta da verificação da certidão <https://certidoes.cgu.gov.br/>

Código de controle da certidão: PJvOkw8Yvu52fJRullau

*Qualquer rasura ou emenda invalidará este documento.*



# CONTROLADORIA-GERAL DA UNIÃO



Certidão negativa correcional (ePAD, CGU-PJ, CEIS, CNEP e CEPIM)

Consultado: [REDACTED]

CPF/CNPJ: 051.684.544-61

Certifica-se que, em consulta aos sistemas ePAD e CGU-PJ e aos cadastros CEIS, CNEP e CEPIM mantidos pela Corregedoria-Geral da União, **NÃO CONSTAM** registros de penalidades vigentes relativas ao CNPJ/CPF consultado.

*Destaca-se que, nos termos da legislação vigente, os referidos cadastros consolidam informações prestadas pelos entes públicos, de todos os Poderes e esferas de governo.*

*Os Sistemas ePAD e CGU-PJ consolidam os dados sobre o andamento dos processos administrativos de responsabilização de entes privados no Poder Executivo Federal.*

*O Cadastro Nacional de Empresas Inidôneas e Suspensas (CEIS) apresenta a relação de empresas e pessoas físicas que sofreram sanções que implicaram a restrição de participar de licitações ou de celebrar contratos com a Administração Pública.*

*O Cadastro Nacional de Empresas Punidas (CNEP) apresenta a relação de empresas que sofreram qualquer das punições previstas na Lei nº 12.846/2013 (Lei Anticorrupção).*

*O Cadastro de Entidades Privadas sem Fins Lucrativos Impedidas (CEPIM) apresenta a relação de entidades privadas sem fins lucrativos que estão impedidas de celebrar novos convênios, contratos de repasse ou termos de parceria com a Administração Pública Federal, em função de irregularidades não resolvidas em convênios, contratos de repasse ou termos de parceria firmados anteriormente.*

Certidão emitida às 15:04:06 do dia 29/04/2024 , com validade até o dia 29/05/2024.

Link para consulta da verificação da certidão <https://certidoes.cgu.gov.br/>

Código de controle da certidão: pDdYvhrb0ODEytYwQ4Hm

*Qualquer rasura ou emenda invalidará este documento.*



# CONTROLADORIA-GERAL DA UNIÃO



Certidão negativa correcional (ePAD, CGU-PJ, CEIS, CNEP e CEPIM)

Consultado: [REDACTED]

CPF/CNPJ: [REDACTED]

Certifica-se que, em consulta aos sistemas ePAD e CGU-PJ e aos cadastros CEIS, CNEP e CEPIM mantidos pela Corregedoria-Geral da União, **NÃO CONSTAM** registros de penalidades vigentes relativas ao CNPJ/CPF consultado.

*Destaca-se que, nos termos da legislação vigente, os referidos cadastros consolidam informações prestadas pelos entes públicos, de todos os Poderes e esferas de governo.*

*Os Sistemas ePAD e CGU-PJ consolidam os dados sobre o andamento dos processos administrativos de responsabilização de entes privados no Poder Executivo Federal.*

*O Cadastro Nacional de Empresas Inidôneas e Suspensas (CEIS) apresenta a relação de empresas e pessoas físicas que sofreram sanções que implicaram a restrição de participar de licitações ou de celebrar contratos com a Administração Pública.*

*O Cadastro Nacional de Empresas Punidas (CNEP) apresenta a relação de empresas que sofreram qualquer das punições previstas na Lei nº 12.846/2013 (Lei Anticorrupção).*

*O Cadastro de Entidades Privadas sem Fins Lucrativos Impedidas (CEPIM) apresenta a relação de entidades privadas sem fins lucrativos que estão impedidas de celebrar novos convênios, contratos de repasse ou termos de parceria com a Administração Pública Federal, em função de irregularidades não resolvidas em convênios, contratos de repasse ou termos de parceria firmados anteriormente.*

Certidão emitida às 15:03:20 do dia 29/04/2024 , com validade até o dia 29/05/2024.

Link para consulta da verificação da certidão <https://certidoes.cgu.gov.br/>

Código de controle da certidão: y0c4VASpR3SubVyRVMIQ

*Qualquer rasura ou emenda invalidará este documento.*



**TRIBUNAL DE CONTAS DA UNIÃO**



## Consulta Consolidada de Pessoa Jurídica

Este relatório tem por objetivo apresentar os resultados consolidados de consultas eletrônicas realizadas diretamente nos bancos de dados dos respectivos cadastros. A responsabilidade pela veracidade do resultado da consulta é do Órgão gestor de cada cadastro consultado. A informação relativa à razão social da Pessoa Jurídica é extraída do Cadastro Nacional da Pessoa Jurídica, mantido pela Receita Federal do Brasil.

**Consulta realizada em:** 29/04/2024 15:02:44

### Informações da Pessoa Jurídica:

Razão Social: **VENEZA EQUIPAMENTOS PESADOS S/A**  
CNPJ: **15.652.882/0001-47**

### Resultados da Consulta Eletrônica:

Órgão Gestor: **TCU**  
Cadastro: **Licitantes Inidôneos**  
Resultado da consulta: **Nada Consta**

Para acessar a certidão original no portal do órgão gestor, clique [AQUI](#).

Órgão Gestor: **CNJ**  
Cadastro: **CNIA - Cadastro Nacional de Condenações Cíveis por Ato de Improbidade Administrativa e Inelegibilidade**  
Resultado da consulta: **Nada Consta**

Para acessar a certidão original no portal do órgão gestor, clique [AQUI](#).

Órgão Gestor: **Portal da Transparência**  
Cadastro: **Cadastro Nacional de Empresas Inidôneas e Suspensas**  
Resultado da consulta: **Nada Consta**

Para acessar a certidão original no portal do órgão gestor, clique [AQUI](#).

Órgão Gestor: **Portal da Transparência**  
Cadastro: **CNEP - Cadastro Nacional de Empresas Punidas**  
Resultado da consulta: **Nada Consta**

Para acessar a certidão original no portal do órgão gestor, clique [AQUI](#).

Obs: A consulta consolidada de pessoa jurídica visa atender aos princípios de simplificação e racionalização de serviços públicos digitais. Fundamento legal: Lei nº 12.965, de 23 de abril de 2014, Lei nº 13.460, de 26 de junho de 2017, Lei nº 13.726, de 8 de outubro de 2018, Decreto nº 8.638 de 15, de janeiro de 2016.



## Sistema de Cadastramento Unificado de Fornecedores - SICAF

### Relatório de Ocorrências Ativas Impeditivas de Licitar

#### Dados do Fornecedor

CNPJ: 00.306.218/0001-79 DUNS®: 950338582  
Razão Social: VENEZA DIESEL COMERCIO LTDA  
Nome Fantasia:  
Situação do Fornecedor: **Inativo**

#### Ocorrência 1:

Tipo Ocorrência: **Outros Tipos de Ocorrência**  
UASG Sancionadora: **200999 - MINISTÉRIO DA GESTÃO E DA INOVAÇÃO**  
Âmbito da Sanção: **Todos os Órgãos e Entidades da Administração Pública**  
Impeditiva: **Sim**  
Prazo Inicial: **07/12/2010**  
Número do Processo: **043000094022010**  
Descrição/Justificativa: **DECLARADA A INIDONEIDADE PARA PARTICIPAR DE LICITACAO NO AMBITO DA ADMNISTRACAO PUBLICA FEDERAL, PELO PRAZO DE 03 (TRES) ANOS, CONTADOS DE 10/11/2010 A 11/11/2013, TENDO EM VISTA ACORDAOS N<sup>as</sup> 2900/2009 E 3033/2010 - TCU - PLENARIO, OFICIO N<sup>a</sup> 1243/2010-TCU/SECEX-RN.**

## 1. RELATÓRIO DE DECLARAÇÕES

### i. Condições de participação

Manifesto ciência em relação ao inteiro teor do ato convocatório e dos seus anexos, concordo com suas condições, respondendo pela veracidade das informações prestadas, na forma da lei.

Declaro que minha proposta econômica compreenderá a integralidade dos custos para atendimento dos direitos trabalhistas assegurados na Constituição Federal de 1988, nas leis trabalhistas, nas normas infralegais, nas convenções coletivas de trabalho e nos termos de ajustamento de conduta vigentes na data da sua entrega em definitivo.

### ii. Declarações para fins de habilitação

Atendo aos requisitos de habilitação previstos em lei e no instrumento convocatório.

Inexiste impedimento à minha habilitação e comunicarei a superveniência de ocorrência impeditiva ao órgão ou entidade contratante.

Cumpro as exigências de reserva de cargos para pessoa com deficiência e para reabilitado da Previdência Social, previstas em lei e em outras normas específicas.

Manifesto ciência em relação a todas as informações e condições locais para o cumprimento das obrigações objeto da licitação.

Cumpro o disposto no inciso XXXIII do art. 7º da Constituição Federal de 1988, que proíbe o trabalho noturno, perigoso ou insalubre a menores de dezoito e de qualquer trabalho a menores de dezesseis anos, salvo na condição de aprendiz, a partir de quatorze anos.

### iii. Declarações de cumprimento à legislação trabalhista

Observo os incisos III e IV do art. 1º e cumpro o disposto no inciso III do art. 5º, todos da Constituição Federal de 1988, que veda o tratamento desumano ou degradante.

Cumpro a reserva de cargos prevista em lei para aprendiz, bem como as reservas de cargos previstas em outras normas específicas, quando cabíveis.

### iv. Profissionais organizados sob a forma de cooperativa (1)

Participo da licitação sob a forma de cooperativa, que atende ao disposto no art. 16 da Lei n.º 14.133, de 1º de abril de 2021.

#### (1) Declaração válida apenas para cooperativas

### v. Relação de fornecedores que declararam que cumprem e estão cientes de todas as declarações acima:

IDENTIFICADOR	NOME/RAZÃO SOCIAL	DATA DA DECLARAÇÃO	PORTE DA EMPRESA	TRATAMENTO DIFERENCIADO ME/EPP?
05476456000146	ACM AUTO CENTER MAQUINAS LTDA	14/04/2024 18:56	Grande Empresa	Não
04785438000183	CONVICTA INDUSTRIA E COMERCIO LTDA	12/04/2024 14:03	Grande Empresa	Não
46344050000197	SUL AGUA EQUIPAMENTOS LTDA	15/04/2024 07:57	ME ou EPP	Sim
01475599000182	DCCO SOLUCOES EM ENERGIA E EQUIPAMENTOS LTDA	11/04/2024 12:36	Grande Empresa	Não
27098270000133	EMAQ INDUSTRIA E	13/04/2024 20:12	ME ou EPP	Não

IDENTIFICADOR	NOME/RAZÃO SOCIAL	DATA DA DECLARAÇÃO	PORTE DA EMPRESA	TRATAMENTO DIFERENCIADO ME/EPP
	COMERCIO DE MAQUINAS LTDA			
34151100001374	SOTREQ S/A	12/04/2024 15:40	Grande Empresa	Não
01475599000506	DCCO SOLUCOES EM ENERGIA E EQUIPAMENTOS LTDA	12/04/2024 14:50	Grande Empresa	Não
19614838000101	MAMORE MAQUINAS AGRICOLAS LTDA	09/04/2024 16:49	Grande Empresa	Não
10159495000150	IMPLEMAQ TECNOLOGIA E EQUIPAMENTOS LTDA	15/04/2024 08:20	ME ou EPP	Sim
52500287000112	CASA NASSER COMERCIO E REPRESENTACOES LTDA	03/04/2024 16:42	Grande Empresa	Não
18209965001630	BAMAQ SA BANDEIRANTES MAQUINAS E EQUIPAMENTOS	15/04/2024 07:43	Grande Empresa	Não
13798658000132	LIDON COMERCIO E REPRESENTACAO COMERCIAL DE MAQUINAS LTDA	15/04/2024 08:48	ME ou EPP	Sim
11260925000350	LIUGONG LATIN AMERICA MAQUINAS PARA CONSTRUCAO PESADA LTDA.	11/04/2024 18:08	Grande Empresa	Não
62029426000125	AR BRASIL COMPRESSORES LTDA	05/04/2024 09:11	Grande Empresa	Não
12237172000162	ECOMOTOR REMANUFATURA DE MOTORES E PECAS LTDA	12/04/2024 14:46	ME ou EPP	Sim
00417388000120	LINTEC-IXON INDUSTRIA E COMERCIO DE MAQUINAS E EQUIPAMENTOS LTDA.	15/04/2024 07:55	Grande Empresa	Não
15652882000147	VENEZA EQUIPAMENTOS PESADOS S/A	12/04/2024 13:53	Grande Empresa	Não
05453447000130	ROMANELLI EXPORTACAO E IMPORTACAO LTDA	15/04/2024 07:50	Grande Empresa	Não
87960167000182	BOMAG MARINI EQUIPAMENTOS LTDA.	11/04/2024 15:33	Grande Empresa	Não
22566110000158	METRIKA COMERCIO E SERVICOS DE EQUIPAMENTOS LOGISTICOS LTDA	10/04/2024 14:33	ME ou EPP	Sim
15143836000112	AMMANN DO BRASIL - EQUIPAMENTOS PARA CONSTRUCAO DE ESTRADAS LTDA	15/04/2024 08:45	Grande Empresa	Não
10893377000170	NMQ COMERCIO DE MAQUINAS E EQUIPAMENTOS LTDA	13/04/2024 11:12	Grande Empresa	Não
92678093000126	CIBER EQUIPAMENTOS RODOVIARIOS LTDA	12/04/2024 13:40	Grande Empresa	Não
10688308000125		08/04/2024 16:34	ME ou EPP	Sim
05434521000170	ENGWORK COMERCIO DE EQUIPAMENTOS TECNICOS LTDA	11/04/2024 14:51	ME ou EPP	Sim
46872557000113	RIO VERMELHO COMERCIO DE MAQUINAS EQUIPAMENTOS E SERVICOS LTDA	15/04/2024 06:39	ME ou EPP	Sim
24035925000136	SILMAQUINAS E EQUIPAMENTOS LTDA	11/04/2024 15:20	Grande Empresa	Não
08599042000100	MEGAMIX COMERCIO E SERVICOS LTDA	10/04/2024 09:47	ME ou EPP	Não

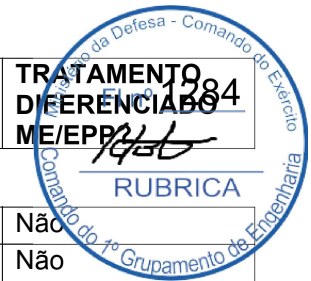

RUBRICA

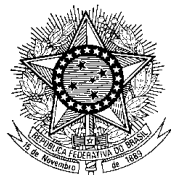

MINISTÉRIO DA DEFESA  
EXÉRCITO BRASILEIRO  
COMANDO DO 1º GRUPAMENTO DE ENGENHARIA  
(1º Grupamento de Engenharia / 1955)  
GRUPAMENTO GENERAL LYRA TAVARES

RECURSO -PREGÃO Nº 90001/2024

NUP Nº 64278.016404/2023-42

<b>OBJETO:</b>		
REGISTRO DE PREÇOS PARA FUTURA CONTRATAÇÃO DE EQUIPAMENTOS DE ENGENHARIA (LINHA AMARELA) EM FAVOR DAS ORGANIZAÇÕES MILITARES DIRETAMENTE SUBORDINADAS A ESTA UG		
<b>ENVOLVIDOS:</b>		
<b>EMPRESA VENCEDORA</b>	<b>05.476.456/0001-46 - ACM AUTO CENTER MÁQUINAS LTDA – NE MAQUINAS</b>	
<b>EMPRESA QUERELANTE</b>	<b>01.475.599/0001-82 – DCCO SOLUÇÕES EM ENERGIA E EQUIPAMENTOS LTDA</b>	
<b>ITEM EM DISPUTA</b>		
<b>ITEM</b>	<b>DESCRIÇÃO</b>	
15	ROLO COMPACTADOR CORRUGADO (PÉ DE CARNEIRO)	
<b>PARECER TÉCNICO:</b>		
<b>ACESSO AO RECURSO E CONTRA RAZÃO</b>	<a href="https://cnetmobile.estaleiro.serpro.gov.br/comprasnet-web/public/compras/acompanhamento-compra/item/15?compra=16017605900012024">https://cnetmobile.estaleiro.serpro.gov.br/comprasnet-web/public/compras/acompanhamento-compra/item/15?compra=16017605900012024</a>	
<b>RESUMO DOS ARGUMENTOS DA QUERELANTE</b>		
A empresa querelante alega que os rolos compactadores XCMG 123 PD BR, tratam-se de rolos lisos acrescidos de kit patas e não rolos legitimamente corrugados, a semelhança do item 14 (rolo liso com kit patas), o que traria prejuízo a contratante no tocante a desempenho do equipamento. Também alega a necessidade de apresentação de carta de solidariedade por parte da empresa, alegando o constante no item 4.1.5, já que não se trata de representante oficial da marca.		
<b>RESUMO DA CONTRA RAZÃO DA VENCEDORA DO ITEM, NA FASE DE JULGAMENTO</b>		
A empresa vencedora por sua vez, apresneta em sua contra razão, que os parâmetros para o rolo 123 PD BR são dimensionados para versão corrugada, diferente da versão 123 br (lisa), destacando em especial a força centrífuga da bomba que toca o sistema de contrapesos do rolo distinta da do rolo liso , o que é atesado em tabela extraída do foldere com os dados técnicos de ambos os equipamentos mencionados. Também apresenta certificado emitido pela fabricante sobre sua condição de representante da marca.		
<b>PARECER DA ASSESSORIA TÉCNICA DO PREGÃO</b>		
Esse assessor técnico, após tomar ciência de todos os argumentos apresentados pelas empresas, se valeu do site de redes concessionárias da FABRICANTE, onde pode atstar a veracidade da declaração apresentada vencedora do item, o que pode ser verificado em <a href="https://www.xcmg-america.com/concessionarias/">https://www.xcmg-america.com/concessionarias/</a> . Sobre o fato de se tratar de um rolo onde o kit patas seja removível, é fato que não era a intenção dessa administração que assim fosse, o que se justifica com a existência do item 14 que seria, neste caso, uma quase cópia do item 15. A intenção de ter registro de preços para rolo corrugado “puro sangue” se dá em relação a perda de eficiência de compactação, que pode chegar a ordem de 15%, exigindo um maior numero de passadas. No entanto, em sua defesa, a vencedora declara estar disposta a OFERECER O EQUIPAMENTO COM KIT PATAS SOLIDÁRIO, sendo o kit removível uma opção, o que corrobora com a intenção dessa administração. Ainda assim, todos os parâmetros apresentados pelo equipamento XCMG 123 PDBR, disponível no site <a href="https://www.xcmg-america.com/produtos/xs123pdbr/">https://www.xcmg-america.com/produtos/xs123pdbr/</a> <b>atendem as exigências do edital e, em havendo o compromisso de fornecer o rolo com patas solidárias ao cilindro, em dimensões e número conforme edital, não se vê motivos para desqualificar a proposta da empresa vencedora.</b>		
<b>CONCLUSÃO</b>	<b>Nã o dar provimento ao recurso impetrado pela querelante.</b>	
<b>LOCAL</b>	<b>DATA</b>	<b>RESPONSÁVEL PELA ANÁLISE DO RECURSO</b>
João Pessoa	09 mai 2024	



AO

MINISTÉRIO DA DEFESA

EXÉRCITO BRASILEIRO

COMANDO DO 1º GRUPAMENTO DE ENGENHARIA

JOÃO PESSOA – PB

REFERÊNCIA: PREGÃO ELETRONICO 90001/2024.

ILMO. SR. PRESIDENTE DA COMISSÃO DE LICITAÇÃO

A DCCO SOLUÇÕES EM ENERGIA E EQUIPAMENTOS LTDA., pessoa jurídica de direito privado, inscrita no CNPJ/MF sob o nº 01.475.599/0001-82, vem, respeitosamente à presença de V. Sa., por meio do seu representante legal devidamente [REDACTED] assinado, com base na Lei nº

[REDACTED] ar [REDACTED]  
[REDACTED]

RAZÕES RECURSAIS

[REDACTED] AUTO CENTER MAQUINAS LTDA inscrita no CNPJ: 05.476.456/0001- [REDACTED] pela representante legal, [REDACTED] brasileira, casada, empresária, portadora da Carteira de Identidade nº [REDACTED] SSSDS/PB E CPF: [REDACTED], Residente à Rua Carlos Ulisses de Carvalho, 45, Apto. 201, Brisamar, João Pessoa/PB., responsável por arrematar o item 15 do pregão em epígrafe, apresentou equipamento incompatível para a especificação do item supracitado.

I. DA TEMPESTIVIDADE

Em amplo respeito ao estabelecido no instrumento convocatório, declara estar cumprindo o prazo legal de 03 (três) dias úteis contados da lavratura da ata, conforme estabelecido no art. 109, inciso I, da Lei nº 8.666/1993.

[REDACTED]

Revenda autorizada e exclusiva:



Goiânia - GO: Av. Caiapó, Qd. 36, Lt. 31-33, nº 777, St. Santa Genoveva 62 3269-1010  
Brasília - DF: SAAN, Qd. 1, nº 1.175 61 3233-0990  
Palmas - TO: Al. 5, Qd. 1.012 Sul, nº 17, Plano Diretor Sul 63 3232-9090  
Rio Verde - GO: Av. Cap. Miguel Câmara, Qd. U, Lt. 3, Cid. Emp. Nova Aliança 64 3613-0797



## II. DAS RAZÕES RECURSAIS

Primeiramente queremos destacar que a DCCO SOLUÇÕES EM ENÉRGIA E EQUIPAMENTOS LTDA, tem mais de 36 anos de mercado e ao longo destes anos criou diversos parceiros na esfera Federal, Estadual e Municipal.

A amplitude de uma disputa licitatória, mediante a participação do maior número possível de interessados, tem por objetivo buscar a obtenção das melhores ofertas que o mercado pode vir a disponibilizar à entidade que possui determinada demanda.

Entretanto, há de se ressaltar que a tentativa de participação em processos licitatórios jamais pode se afastar da legalidade, da isonomia e dos demais princípios basilares que regem as contratações públicas e estão devidamente positivadas em nosso ordenamento constitucional.

No dia 16 de abril de 2024, ocorreu o COMISSÃO DE LICITAÇÃO Nº [REDACTED] REGISTRO DE PREÇOS PARA [REDACTED] ENGENHARIA (LINHA AMARELA) [REDACTED] ETAMENTE SUBORDINADAS A ESTA UNIDADE GESTORA, conforme condições, quantidades e exigências estabelecidas neste Edital e seus [REDACTED]. [REDACTED] ciosa análise da documentação da empresa arrematante, foi constatado que o Rolo Compactador Corrugado (patas), modelo XS123PDDBR, referente ao item 15, na verdade é um Rolo Compactador Liso com Kit Corrugado (patas).

		Unidade	Parâmetro
XS123PDDBR	Peso operacional	kg	12000-13000
	Peso do módulo dianteiro	kg	7000-7700
	Peso do módulo traseiro	kg	5000-5300
	Pé de carneiro (Rolo compactador)	/	Sim
	Amplitude nominal - frequência alta / frequência baixa	mm	1.8 / 0.9
	Potência centrífuga - frequência alta / frequência baixa	kN	305 / 152
	Carga estática linear	kg/cm	-
	Impacto dinâmico - alta / baixa	kgf	38522 / 22910

Contudo, o catálogo apresentado traz informações dos modelos XS123BR e XS123PDBR, vejamos que no campo informações “OUTRO” informa que o tambor é liso com Kit Corrugado (patas):

#### OUTROS

Cilindro liso com kit patas divididas em três partes;

Transmissão hidrostática com tração no cilindro e pneus;

Sistema hidráulico/vibração fechado/selado composto por bombas e motores de pistão axial de fluxo variável;

Capo do motor com basculamento e chaveado;

Dispositivo de segurança de partida em neutro;

Olhal de içamento;

Chave geral;

Direção hidrostática;

Sistema de análise de compactação - Opcional;

Travas de proteção contra vandalismo, compartimentos, bocais de abastecimento com chaves, cofre e jogo de ferramentas;

Tanque de Combustível 250 L - Opcional

Sendo assim, solicitamos que esta comissão faça uma diligência junto a arrematante do item 15 e a empresa comprove que o equipamento ofertado é de fato genuíno, ou seja, que o cilindro seja 100% corrugado (pata) e não liso com Kit patas. Vide o item abaixo.

#### ITEM 15 - EQUIPAMENTO DE COMPACTAÇÃO DE ASFALTO - CORRUGADO VIBRATÓRIO, (KCV), Motor 110HP CATM [REDACTED]

[REDACTED] da empresa para fornecer os equipamentos, ora ofertados, pois o item 4.1.5 do edital traz a seguinte solicitação:

4.1.5 Em caso de o licitante **não ser revenda autorizada do fabricante**, em função do alto custo agregado dos itens, **será exigida carta de solidariedade emitida pelo fabricante**, que assegure a execução do contrato. **(negrito nosso)**

A empresa supracitada, não é autorizada da XCMG, e caso seja, solicitamos que ela apresente as credenciais de revenda dos equipamentos da XCMG.

Ante o exposto, solicitamos que esta comissão de licitação faça a diligência, para esclarecer se o equipamento ofertado no item 15 é realmente Rolo Compactador Corrugado (patas), conforme solicita o item 15 do Termo de Referência e que solicite da empresa, **ACM AUTO CENTER MAQUINAS LTDA**, que comprove ser revendedora autorizada da XCMG. [REDACTED]



**EXCELENTÍSSIMO SENHOR PRESIDENTE DA COMISSÃO DE LICITAÇÃO DO 1º GRUPAMENTO DE ENGENHARIA**

**PREGÃO ELETRÔNICO Nº 90001/2024**

A **ACM AUTO CENTER MÁQUINAS LTDA (NE MÁQUINAS)**, pessoa jurídica de direito privado, inscrito no CNPJ/MF sob o número 05.476.456/0001-46, com sede na Av. Francisco Marques da Fonseca, 200, Galpão “B”, Imaculada, Bayeux/PB, CEP: 58309-000, por intermédio de seus representante legal conforme contrato social “in fine” assinado, vem, tempestivamente perante Vossa Excelência, com fulcro no inciso XVIII, do artigo 4º, da Lei nº 10.520/2002 cumulado com § 4º, do artigo 164, da Lei nº 14.133/2021 e alínea ‘a’, do inciso XXXIV e inciso LV, do artigo 5º, da Constituição da República de 1988, apresentar suas **CONTRARRAZÕES** aos termos do inócuo RECURSO ADMINISTRATIVO interposto pela Empresa DCCO SOLUÇÕES EM ENERGIA E EQUIPAMENTOS LTDA (“RECORRENTE”), dado a legalidade do ato administrativo que cominou na habilitação do ora Recorrido, o que faz pelos fundamentos de fato e para os fins aduzidos nas inclusas razões:

#### **I - RESUMO DOS FATOS:**

O 1º Grupamento de Engenharia/PB, deflagrou procedimento licitatório na modalidade Pregão, na forma Eletrônica, do tipo menor preço global, tendo por objeto o **REGISTRO DE PREÇOS PARA FUTURA CONTRATAÇÃO DE EQUIPAMENTOS DE ENGENHARIA (LINHA AMARELA) EM FAVOR DAS ORGANIZAÇÕES MILITARES DIRETAMENTE SUBORDINADAS A ESTA UNIDADE GESTORA**, de acordo com as disposições constantes do edital e de seus anexos.

O RECORRIDO fez se presente na sessão pública que inaugurou a fase de credenciamento e em ato contínuo registrou sua proposta de preço para o item 15 do “Anexo I – Termo de Referência”; tendo ao final sido a melhor proposta apresentada, sendo declarado por esta d. comissão, como VENCEDORA do aludido certame.

Irresignado com a decisão prolatada pelo Ilustre Pregoeiro, o RECORRENTE MANIFESTOU SUA INTENÇÃO DE RECORRER, sendo DEFERIDA suas razões, o que fez em seu recurso administrativo, apresentar tempestivamente, no mérito, não merecendo acolhida por esta d. comissão, pelos motivos de fatos e de direitos assegur aduzidos.

## II - ALEGAÇÕES DO RECORRENTE

### a) ESPECIFICAÇÕES TÉCNICAS DO ROLO COMPACTADOR CORRUGADO

Para não deixar nenhuma dúvida, vem a Recorrida que, exclusivamente em homenagem ao contraditório e com vistas a sanar eventuais dúvidas levantadas pela recorrente, é que prestará esclarecimentos do ponto suscitado nas razões do recorrente.

Inicialmente, tem-se que a irressignada recorrente, alega que o equipamento do **Item 15 “ROLO COMPACTADOR XCMG, MODELO XS123PDBR”**, não atende as exigências do Edital, aduzindo ao final que se trata de um Rolo Compactador Liso com Kit Corrugado (patas).

Continua aduzindo que em análise minuciosa ao folheto técnico constatou que não atenderia as exigências do Edital, o que melhor sorte não lhe assiste, pelas razões que serão demonstradas.

### b) REVENDA AUTORIZADA DA FÁBRICANTE XCMG

Continua aduzindo em sua peça recursal de que o Recorrido **não é autorizada da XCMG**, requerendo ao final que o Recorrido apresente documentação comprobatória, o que não merece acolhida por esta D. Comissão.

Eis o resumo fático do presente recurso que não merece acolhida, as quais Contrarrazões tempestivamente vem esclarecer a esta D. comissão nos seguintes termos:

## III - MÉRITO RECURSAL Razões que conduzem a improcedência do recurso:

Em atenção ao princípio da concentração da defesa, passa-se a rechaçar as teses esposadas pelo RECORRENTE no memorial recursal para assim não perder a oportunidade de fazê-lo, em louvor ao princípio da eventualidade, requerendo, no mérito, seja negado provimento as razões recursais, pelos fundamentos adiante expostos:

### CUMPRIMENTO DAS NORMAS EDITALÍCIAS

Conforme já narrado e acima exposto, a recorrida atendeu todas as exigências editalícias, em especial quanto a **ESPECIFICAÇÕES TÉCNICAS DO EQUIPAMENTO**

**XCMG MODELO XS123PDBR**, bem como quanto a **CONCESSIONÁRIO AUTORIZADA DA MARCA XCMG**, senão vejamos:

### **ESPECIFICAÇÕES TÉCNICAS DO ROLO COMPACTADOR CORRUGADO**

Inicialmente é bom deixar claro ao Recorrido bem como a esta D. Comissão, a diferenciação dos modelos dos Rolos Compactadores XCMG, versão XS123BRI e **XS123PDBR**, conforme a seguir:

Informamos que nosso **Rolo Compactador Vibratório XS123PDBR versão de cilindro corrugado**, é oferecido ao mercado com sistema de patas removíveis e equipado com sistema vibratório com parâmetros de amplitude, frequência e força centrífuga dimensionados para versão corrugada (pé de carneiro).

Em contraponto, **a versão lisa XS123BR**, conforme demonstrado abaixo e nos nossos catálogos, é equipado com sistema de vibração dimensionado **com força centrífuga inferior à da versão corrugada XS123PDBR**.

Deixamos esclarecido ainda, que a versão XS123PDBR equipado com sistema de patas removíveis é um opcional e que, se de preferência de compra, poderemos entregar os equipamentos com as patas fixas, vejamos abaixo o quadro comparativo que não deixa nenhuma dúvida:

				<b>XS123PDBR</b>	<b>XS123BR</b>
<b>Faixa de trabalho</b>	<b>Frequência de vibração vertical</b>	<b>Alta</b>	<b>Hz(rpm)</b>	33	33
		<b>Baixa</b>	<b>Hz(rpm)</b>	33	33
	<b>Amplitude nominal</b>	<b>Alta</b>	<b>mm</b>	1,8	1,95
		<b>Baixa</b>	<b>mm</b>	0,9	0,95
	<b>Potência Centrífuga</b>	<b>Alta</b>	<b>kN</b>	305	290
		<b>Baixa</b>	<b>kN</b>	152	180
	<b>Impácto dinâmico</b>	<b>Alta</b>	<b>kgf</b>	38522	36611
		<b>Baixa</b>	<b>kgf</b>	22910	25387

O Recorrente em sua peça recursal, em especial a pag. 03/04, tenda induzir esta D. Comissão ao erro, quando assim vem aduzir: **“... que o cilindro seja 100% corrugado (pata) e não liso com Kit patas...”** vejamos:

Sendo assim, solicitamos que esta comissão faça uma diligência junto a arrematante do item 15 e a empresa comprove que o equipamento ofertado é de fato genuíno, ou seja, **que o cilindro seja 100% corrugado (pata) e não liso com Kit patas.** Vide o item abaixo.

É de bom alvitre lembrar os termos técnicos do Anexo I “*Termo de Referência*”, em especial aos pontos abaixo elencados, que em momento algum se exige que o equipamento seja **100% corrugado**, vejamos:

**ESTRUTURA, ACESSÓRIOS E PINTURA** - **Estrutura do equipamento compatível para o uso como compactador corrugado.** O cilindro corrugado deverá ser novo (sem utilização anterior), possuindo no mínimo de 90 patas distribuídas ao longo da largura de compactação com no mínimo de 80 mm de altura, devendo acompanhar raspadores e demais acessórios. Cabine com certificação ROPS /FOPS (proteção contra capotamento e queda de material), com sistema de ar-condicionado que permita a manutenção da temperatura interna da cabine em 22°C ou menos em regime de trabalho severo, isolamento acústico que limite a 80 decibéis o ruído em seu

Ainda. Vejamos que no próprio Termo de Referência, em consulta aos (links das fichas técnicas associados), **consta o Modelo XS123PDBR, como compatível para atender ao item requerido,** não tendo em se falar que o equipamento ofertado não atende ao requerido, o que falece por terra todas as argumentações do Recorrente, o que não há outro caminho a não ser o julgamento **TOTALMENTE IMPROCEDENTE**, do recurso apresentado.

**EQUIPAMENTOS DE REFERÊNCIA** – São equipamentos de fabricantes do mercado que serviram de referência, a luz do Art. 41, inc. I, “d” da lei 14.133/21, podendo haver outros, os seguintes (links das fichas técnicas associados): CATCS11CG, HAMM HC110, DYNAPAC CA25D, XCMG123PDBR.

Ou seja, não merece acolhida desta D. Comissão a falaciosa tese levantada pelo Recorrente, devendo ser rechaçado de pronto e julgado totalmente improcedente o presente recurso.

### **CONCESSIONÁRIO AUTORIZADO DA FÁBRICA XCMG**

Mais uma vez, o Recorrente vem aduzir que o ora Recorrido não é Revenda Autorizada dos equipamentos da XCMG, o que melhor sorte não lhe assiste.

Nobre Julgador, consoante Declaração da Fábrica **XCMG Brasil S.A.**, a **ACM AUTO CENTER MÁQUINAS LTDA – NE MÁQUINAS**, é Revendedor Autorizado da marca XCMG **EXCLUSIVO** nos Estados da Paraíba, Pernambuco, Alagoas e Sergipe, o que faz se comprovar pelo Doc. 01 anexo, vejamos:



## DECLARAÇÃO

**XCMG BRASIL INDÚSTRIA LTDA.**, pessoa jurídica de direito privado, inscrita no CNPJ/MF sob o número 14.707.364/0001-10, com sede na Rodovia Federal BR 381, sem número, km 854/855, Distrito Industrial, no município de Pouso Alegre, Estado de Minas Gerais, CEP 37.556-830, presente neste ato na forma de seu contrato social, por seu representante legal Sr. [REDACTED] Diretor comercial, solteiro, portador da carteira de identidade [REDACTED] SSP e CPF [REDACTED] residente e domiciliado na Rua Santa Cruz, 113, apartamento 62, Condomínio Eco Vitta, Jardim Califórnia, Jacareí/SP, CEP: 12305-600, **DECLARA**, para os devidos fins, que a **ACM AUTO CENTER MÁQUINAS LTDA.**, empresário individual de responsabilidade limitada, inscrito no CNPJ/MF sob o número 05.476.456-0001-46, com endereço na Avenida Francisco Marques da Fonseca, número 200, Galpão B, Bairro Imaculada, no município de Bayeux, Estado da Paraíba, CEP 58.111.030, é representante exclusiva da Marca XCMG nos Estados da Paraíba, Pernambuco, Sergipe e Alagoas, especificadamente no território de atuação e dos equipamentos constante no Instrumento Particular de Representação Comercial e Outras Avenças e seus anexos, mormente celebrado em 16 de dezembro de 2020.

Por ser verdade,  
Firmamos o presente.

Pouso Alegre/MG, 16 de outubro de 2023.

[REDACTED]  
\_\_\_\_\_  
**XCMG BRASIL INDUSTRIA LTDA**  
[REDACTED]



Pouso Alegre, 22 de setembro de 2023

Razão Social: **EXTRA MÁQUINAS S/A**  
CNPJ: 19.293.041/0003-03  
Endereço: Rodovia BR-230, nº 09 sala A, bairro Nova Marabá, município de Marabá, Estado do Pará.  
CEP: 68.507-765  
Contato: Milena Almeida da Silva  
Cargo: Administrador  
E-mail: [milenamaraba@extramaquinassa.com.br](mailto:milenamaraba@extramaquinassa.com.br)  
(94) 99184-3149

#### PARAÍBA

Razão Social: **ACM AUTO CENTER MAQUINAS LTDA – NE MÁQUINAS**  
CNPJ: 05.476.456/0001-46  
Endereço: Avenida Francisco Marques da Fonseca, número 200, Galpão B, Bairro Imaculada, no município de Bayeux, Estado da Paraíba, CEP 58.111-030  
Contato: Maria Carolina Maia Dantas  
Cargo: Administradora  
E-mail: [luis.dantas@nordestemaquinas.com](mailto:luis.dantas@nordestemaquinas.com)  
(83) 3232-5956 (83) 9.8206-0505

Ainda, em uma simples consulta no site do Fabricante XCMG, no link: <https://www.xcmg-america.com/concessionarias/> se pode constatar que o Recorrido é o único Concessionário Autorizado da Fábrica na Paraíba, vejamos:

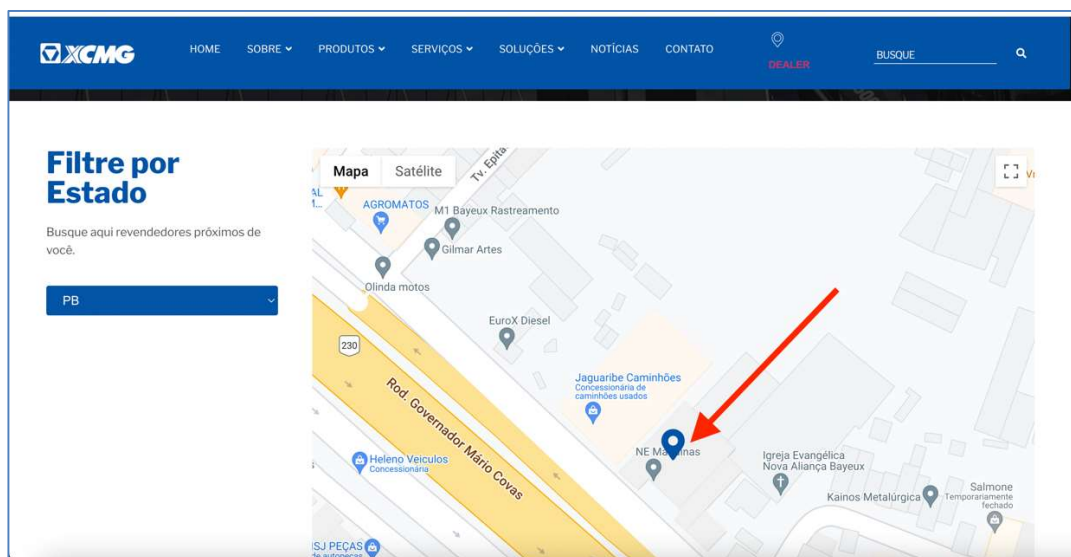

Bem como no site do próprio Recorrido no link: <https://www.nemaquinas.com.br/sobre> facilmente se pode constatar que indubitavelmente o Recorrido é Concessionária Autorizada XCMG, vejamos:



Nobre Julgadores, ainda, para que não parem nenhuma dúvida, ficamos à disposição desta D. Comissão de portas abertas para recebe-los em forma de diligência, para averiguar tanto a estrutura física, com estoque de peças, oficina, viaturas equipadas, técnicos treinados na fábrica e com o **Equipamento XS123PDB disponível** em nosso estoque, para fins de sanar quaisquer outras dúvidas desta Comissão.

Por todo o exposto, exsurge claro e insofismável o atendimento das normas editalícias por parte do RECORRIDO, cujo, inevitavelmente, impõe sua classificação, revelando se, pois, acertada a decisão proferida pela Insigne Comissão de Licitação que declarou VENCEDOR o RECORRIDO. Destarte, requer seja mantida a decisão, julgando improcedente o recurso apresentado.

#### IV – DOS PEDIDOS

Por todo o exposto, requer:

- a) Não seja conhecido o recurso interposto pela RECORRENTE. Na remota hipótese de Vossa Excelência entender de modo diverso e conhecer do recurso, o que, destacasse, seria um desatino, em louvor ao princípio da eventualidade, no mérito, requer:
- b) Seja julgado improcedente o recurso interposto pelo RECORRENTE, porquanto não se desincumbiu do ônus de comprovar que sua evasiva e ardilosa tese, porquanto

improvável, de modo que não passam de simples alegações desprovidas de comprovação e de verossimilhança, o que não pode ser admitido por esta Comissão.

- c) Protesta provar o alegado por todo os meios de provas em direito admitido, especialmente prova testemunhal e pericial.

Nestes Termos.

Pede espera deferimento.

Bayeux, 07 de maio de 2024.

**CNPJ 05.476.456/0001-46**  
**I.E.: 16.138.198-7**  
**ACM AUTO CENTER MÁQUINAS LTDA**  
**Rua Francisco Marques da Fonseca, 200,**  
**Galpão "B", Imaculada – CEP: 58309-000**  
**– Bayeux/PB.**

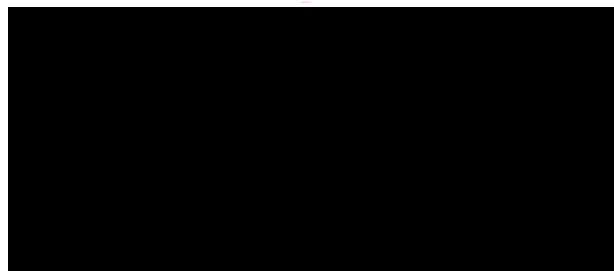

contato@nemaquinas.com.br



## DECLARAÇÃO

**XCMG BRASIL INDÚSTRIA LTDA.**, pessoa jurídica de direito privado, inscrita no CNPJ/MF sob o número 14.707.364/0001-10, com sede na Rodovia Federal BR 381, sem número, km 854/855, Distrito Industrial, no município de Pouso Alegre, Estado de Minas Gerais, CEP 37.556-830, presente neste ato na forma de seu contrato social, por seu representante legal Sr. [REDACTED], Diretor comercial, solteiro, portador da carteira de identidade [REDACTED] SSP e CPF: [REDACTED], residente e domiciliado na Rua Santa Cruz, 113, apartamento 62, Condomínio Eco Vitta, Jardim Califórnia, Jacareí/SP, CEP: 12305-600, **DECLARA**, para os devidos fins, que a **ACM AUTO CENTER MÁQUINAS LTDA.**, empresário individual de responsabilidade limitada, inscrito no CNPJ/MF sob o número 05.476.456-0001-46, com endereço na Avenida Francisco Marques da Fonseca, número 200, Galpão B, Bairro Imaculada, no município de Bayeux, Estado da Paraíba, CEP 58.111.030, é representante exclusiva da Marca XCMG nos Estados da Paraíba, Pernambuco, Sergipe e Alagoas, especificadamente no território de atuação e dos equipamentos constante no Instrumento Particular de Representação Comercial e Outras Avenças e seus anexos, mormente celebrado em 16 de dezembro de 2020.

Por ser verdade,  
Firmamos o presente.

Pouso Alegre/MG, 16 de outubro de 2023.

[REDACTED]

**XCMG BRASIL INDUSTRIA LTDA**

[REDACTED]

Pouso Alegre, 22 de setembro de 2023

## REDE DE ASSISTÊNCIA TÉCNICA XCMG / AUTORIZADAS

### ACRE

Razão Social: **MAQUIPARTS COMÉRCIO, IMPORTAÇÃO E EXPORTAÇÃO LTDA**

CNPJ: 12.753.213/0006-88

Endereço: Rodovia AC 040, Km 09, nº 5.461, Bairro Vila Acre, no município de Rio Branco, Estado do Acre, CEP 69.909-804

Contato: Márcio André Porto Da Rosa

Cargo: Administrador

E-mail: [marcio.rosa@maquiparts.com.br](mailto:marcio.rosa@maquiparts.com.br)

Telefone: (68) 99223-5045

### ALAGOAS

Razão Social: **ACM AUTO CENTER MÁQUINAS EIRELI – NE MÁQUINAS**

CNPJ: 05.476.456/0003-08

Endereço: Av Menino Marcelo, 2003, Galpão B, quadra 10, lote 03, Bairro Serraria, no município de Maceió, Estado de Alagoas, CEP: 57.046-000.

Contato: [REDACTED]

Cargo: gerente

E-mail: [contato@nemaquinas.com.br](mailto:contato@nemaquinas.com.br)

(81) 98233-9181

### AMAPÁ

Razão Social: **CFX EMPREENDIMENTOS LTDA**

CNPJ: 04.124.573/0001-88

Endereço: Rodovia de Duca Serra, nº 2419, anexo 2, Bairro Morabaixo, município Macapá – Estado do Amapá.

CEP: 68.906-301

Contato: [REDACTED]

Cargo: Administrador

Email: [charles.flexa@cfxempreendimentos.com.br](mailto:charles.flexa@cfxempreendimentos.com.br)

Telefone: (96) 99121-2616



Pouso Alegre, 22 de setembro de 2023

## AMAZONAS

Razão Social: **RRZ AMAZONIA COMERCIO E SERVICOS DE VEICULOS, CAMINHOES, MAQUINAS E PECAS LTDA**

CNPJ: 19.469.604/0001-00

Endereço: Avenida Torquato Tapajós, número 3330, município de Manaus, Estado do Amazonas.

CEP: 69.093-018

Contato: [REDACTED]

Cargo: Administrador

Email: [alexandre@zucattelli.com.br](mailto:alexandre@zucattelli.com.br)

Telefone: (94) 99132-8062

## BAHIA

Razão Social: **JUSTI EQUIPAMENTOS COMERCIO E REPRESENTACOES LTDA**

CNPJ: 44.859.853/0002-30

Endereço: Rua Doutor Altino Teixeira, nº 777, Bairro Porto Seco Pirajá, município de Salvador,

Estado da Bahia - CEP: 41.233-010

Contato: [REDACTED]

Cargo: Administrador

E-mail: [claudicir@justinet.com.br](mailto:claudicir@justinet.com.br)

Telefone: (62) 99667-8011

Razão Social: **JUSTI EQUIPAMENTOS COMERCIO E REPRESENTACOES LTDA**

CNPJ: 44.859.853/0001-59

Endereço: Avenida Kichiro Murata, Nº 314, Bairro Jardim Imperial, no município de Luiz Eduardo Magalhães, Estado da Bahia.

CEP.: 47.850-000

Contato: [REDACTED]

Cargo: Administrador

E-mail: [claudicir@justinet.com.br](mailto:claudicir@justinet.com.br)

Telefone: (62) 99667-8011

Razão Social: **JUSTI EQUIPAMENTOS COMERCIO E REPRESENTACOES LTDA**

CNPJ: 44.859.853/0003-10

Endereço: Avenida David Jonas Fadini, Nº 2.002, Bairro Juca Rosa, no município de Eunápolis, Estado da Bahia.

CEP.: 45.823-431

Contato: [REDACTED]

Cargo: Administrador

E-mail: [claudicir@justinet.com.br](mailto:claudicir@justinet.com.br)

Telefone: (62) 99667-8011

Pouso Alegre, 22 de setembro de 2023

## CEARÁ

Razão Social: **TOPCOM - COMÉRCIO DE MÁQUINAS EQUIPAMENTOS E MATERIAIS DA CONSTRUÇÃO LTDA**

CNPJ: 15.024.021/0004-57

Endereço: Rodovia Quarto Anel Viário, Galpão D Coacu, Bairro Tamatanduba, município de Eusébio, Estado do Ceará.

CEP: 61.768-840

Contato: André

Cargo: Administrador

E-mail: [andre@grupocontrol.com.br](mailto:andre@grupocontrol.com.br)

Telefone: (84) 3318-1891

## ESPÍRITO SANTO

Razão Social: **CAMPO FORTE TRATORES E IMPLEMENTOS AGRICOLAS EIRELI**

CNPJ: 19.917.678/0003-23

Endereço: Av. Prefeito Samuel Batista Cruz – Linhares, número 10.955, Bairro Canivete, no município de Linhares, Estado do Espírito Santo, CEP 29.909-010.

Contato: [REDACTED]

Cargo: Administrador

E-mail: [carlos.carvalho@campofortetratores.com.br](mailto:carlos.carvalho@campofortetratores.com.br)

Telefone: (73) 3011-1100

## GOIÁS

Razão Social: **EXTRA MÁQUINAS S/A**

CNPJ: 19.293.041/0005-75

Endereço: Avenida Peru, s/n, quadra 3, sala 1, Bairro Vera Cruz, no município de Aparecida de Goiânia, Estado de Goiás

CEP 74.976-230

Contato: [REDACTED]

Cargo: Gerente

Email: [emerson@extramaquinassa.com.br](mailto:emerson@extramaquinassa.com.br)

Telefone: (62) 98558-0921

Razão Social: **EXTRA MÁQUINAS S/A**

CNPJ: 19.293.041/0007-37

Endereço: Avenida Goiás, nº 4435, quadra 14, lote 1, Bairro Setor Industrial, no município de Jataí, Estado de Goiás

CEP 75.802-201

Contato: [REDACTED]

Cargo: Gerente

Email: [emerson@extramaquinassa.com.br](mailto:emerson@extramaquinassa.com.br)

Telefone: (62) 98558-0921

**XCMG BRASIL INDUSTRIA LTDA**

Rodovia Fernão Dias – BR381, KM854/855 – Pouso Alegre - MG

Fone: 0800 770 8866 – [www.xcmg-america.com](http://www.xcmg-america.com)



Pouso Alegre, 22 de setembro de 2023

## MARANHÃO

Razão Social: **ZUCATELLI MAQUINAS E VEICULOS LTDA**

CNPJ: 09.244.582/0001-26

Endereço: Avenida Engenheiro Emiliano Macieira, nº 26, Km 26, Bairro Pedrinhas, no município de São Luís, Estado do Maranhão

CEP 69.095-603

Contato: [REDACTED]

Cargo: Administrador

E-mail: [presidencia@zucатели.com.br](mailto:presidencia@zucатели.com.br)

Razão Social: **NACIONAL COMERCIO DE VEICULOS, MAQUINAS E TRATORES LTDA**

CNPJ: 22.223.615/0002-09

Endereço: Rodovia BR 10, sem número, Km 1.352 - Altos, Bairro Coco Grande, no município de Imperatriz, Estado do Maranhão

CEP 65.903-140

Contato: [REDACTED]

Cargo: Administrador

E-mail: [presidencia@zucатели.com.br](mailto:presidencia@zucатели.com.br)

## MATO GROSSO

Razão Social: **EXTRA MÁQUINAS S/A**

CNPJ: 19.293.041/0002-22

Endereço: Av Miguel Sutil, 4001, Bairro Areão, município de Cuiabá, Estado do Mato Grosso.

CEP: 78.010-500

Contato: [REDACTED]

Cargo: Gerente

Email: [flavia@extramaquinassa.com.br](mailto:flavia@extramaquinassa.com.br)

Telefone: (65) 98127-7432

Razão Social: **EXTRA MÁQUINAS S/A**

CNPJ: 19.293.041/0002-22

Endereço: Rua João Pedro Moreira de Carvalho, 2798, Bairro Setor Industrial, município de Sinop, Estado do Mato Grosso.

CEP: 78.557-102

Contato: [REDACTED]

Cargo: Gerente

Email: [junior@extramaquinassa.com.br](mailto:junior@extramaquinassa.com.br)

Telefone: (66) 99618-1268



Pouso Alegre, 22 de setembro de 2023

## MATO GROSSO DO SUL

Razão Social: **MAAC TRATORES, PEÇAS E IMPLEMENTOS AGRÍCOLAS LTDA**

CNPJ: 05.727.489/0001-11

Endereço: Avenida Perimetral Norte Wilson Beltramin, nº 2.419, Polo Industrial, no município de Maracaju, Estado do Mato Grosso do Sul

CEP 79.150-000

Contato: [REDACTED]

Cargo: Administrador

E-mail: [eduardomonarin@hotmail.com](mailto:eduardomonarin@hotmail.com)

(67) 3458-525267 (67) 99973-1772 67 (67) 99961-2551

Razão Social: **MAAC TRATORES, PEÇAS E IMPLEMENTOS AGRÍCOLAS LTDA**

CNPJ: 05.727.489/0002-00

Endereço: Rodovia Br 463- Km 01 - Caixa Postal: 400 - no município de Ponta Porã, Estado do Mato Grosso do Sul

CEP 79.900-000

Contato: [REDACTED]

Cargo: Administrador

E-mail: [eduardomonarin@hotmail.com](mailto:eduardomonarin@hotmail.com)

(67) 3458-525267 (67) 99973-1772 67 (67) 99961-2551

Razão Social: **MAAC TRATORES, PEÇAS E IMPLEMENTOS AGRÍCOLAS LTDA**

CNPJ: 05.727.489/0003-83

Endereço: Rod BR 163, 7320, Bairro Parque das Nações, no município de Dourados, Estado do Mato Grosso do Sul

CEP 79.841-550

Contato: [REDACTED]

Cargo: Administrador

E-mail: [eduardomonarin@hotmail.com](mailto:eduardomonarin@hotmail.com)

(67) 3458-525267 (67) 99973-1772 67 (67) 99961-2551

Razão Social: **MAAC TRATORES, PEÇAS E IMPLEMENTOS AGRÍCOLAS LTDA**

CNPJ: 05.727.489/0005-45

Endereço: Avenida Gury Marques, número 4343, bairro Vila Olinda, no município de Campo Grande, Estado do Mato Grosso do Sul

CEP 79.060-000

Contato: [REDACTED]

Cargo: Administrador

E-mail: [eduardomonarin@hotmail.com](mailto:eduardomonarin@hotmail.com)

(67) 3458-525267 (67) 99973-1772 67 (67) 99961-2551



Pouso Alegre, 22 de setembro de 2023

## MINAS GERAIS

Razão Social: **TRIAMA NORTE TRATORES IMPLEMENTOS AGRÍCOLAS E MÁQUINAS LTDA**

CNPJ: 01.563.351/0001-73

Endereço: Avenida Deputado Plínio Ribeiro, número 937, Bairro Esplanada, no município de Montes Claros, Estado de Minas Gerais

CEP 39.401-474

Contato: [REDACTED]

Cargo: Administrador

E-mail: [gilberto@triamanorte.com.br](mailto:gilberto@triamanorte.com.br)

Telefone: 0800-283-6463

Razão Social: **TRIAMA NORTE TRATORES IMPLEMENTOS AGRÍCOLAS E MÁQUINAS LTDA**

CNPJ: 01.563.351/0005-05

Endereço: Via expressa de contagem, número 4.145, Bairro Perobas, no município de Contagem, Estado de Minas Gerais

CEP 32.040-025

Contato: [REDACTED]

Cargo: Administrador

E-mail: [gilberto@triamanorte.com.br](mailto:gilberto@triamanorte.com.br)

Telefone: 0800-283-6463

Razão Social: **TRIAMA NORTE TRATORES IMPLEMENTOS AGRÍCOLAS E MÁQUINAS LTDA**

CNPJ: 01.563.351/0008-40

Endereço: Avenida Geraldo Rezende, número 101, Bairro Centro, no município de Jaíba, Estado de Minas Gerais

CEP 39.508-000

Contato: [REDACTED]

Cargo: Administrador

E-mail: [gilberto@triamanorte.com.br](mailto:gilberto@triamanorte.com.br)

Telefone: 0800-283-6463

Razão Social: **TRIAMA NORTE TRATORES IMPLEMENTOS AGRÍCOLAS E MÁQUINAS LTDA**

CNPJ: 01.563.351/0004-16

Endereço: Avenida Rui de Castro Santos, número 1.991, Bairro Glebas, no município de Uberlândia, Estado de Minas Gerais

CEP 32.040-025

Contato: [REDACTED]

Cargo: Administrador

E-mail: [gilberto@triamanorte.com.br](mailto:gilberto@triamanorte.com.br)

Telefone: 0800-283-6463

**XCMG BRASIL INDUSTRIA LTDA**

Rodovia Fernão Dias – BR381, KM854/855 – Pouso Alegre - MG

Fone: 0800 770 8866 – [www.xcmg-america.com](http://www.xcmg-america.com)



Pouso Alegre, 22 de setembro de 2023

Razão Social: **TRIAMA NORTE TRATORES IMPLEMENTOS AGRÍCOLAS E MÁQUINAS LTDA**

CNPJ: 01.563.351/0002-54

Endereço: Avenida Manoel Athaide, número 1.164, Bairro Centro, no município de Janaúba, Estado de Minas Gerais

CEP 39.440-001

Contato: [REDACTED]

Cargo: Administrador

E-mail: [gilberto@triamanorte.com.br](mailto:gilberto@triamanorte.com.br)

Telefone: 0800-283-6463

Razão Social: **TRIAMA NORTE TRATORES IMPLEMENTOS AGRÍCOLAS E MÁQUINAS LTDA**

CNPJ: 01.563.351/0006-88

Endereço: Rodovia Frei Jorge, número 794, Bairro Capim Branco II, no município de Unaí, Estado de Minas Gerais

CEP 38.616-116

Contato: [REDACTED]

Cargo: Administrador

E-mail: [gilberto@triamanorte.com.br](mailto:gilberto@triamanorte.com.br)

Telefone: 0800-283-6463

PARÁ

Razão Social: **EXTRA MÁQUINAS S/A**

CNPJ: 19.293.041/0006-56

Endereço: Rodovia BR 316, s/n - Bairro Campestre, município de Benevides, Estado do Pará.

CEP: 68.795-000

Contato: [REDACTED]

Cargo: Gerente

E-mail: [luiz@extramaquinassa.com.br](mailto:luiz@extramaquinassa.com.br)

(62) 98558-0921

Razão Social: **EXTRA MÁQUINAS S/A**

CNPJ: 19.293.041/0001-41

Endereço: Rod. Transamazônica, km 02 galpão 01, Bairro Floresta, município de Itaituba, Estado do Pará.

CEP: 68.180-010

Contato: [REDACTED]

Cargo: Gerente

E-mail: [sarah@extramaquinassa.com.br](mailto:sarah@extramaquinassa.com.br)

(93) 99128-8198



Pouso Alegre, 22 de setembro de 2023

Razão Social: **EXTRA MÁQUINAS S/A**

CNPJ: 19.293.041/0003-03

Endereço: Rodovia BR-230, nº 09 sala A, bairro Nova Marabá, município de Marabá, Estado do Pará.

CEP: 68.507-765

Contato: [REDACTED]

Cargo: Administrador

E-mail: [milenamaraba@extramaquinassa.com.br](mailto:milenamaraba@extramaquinassa.com.br)

(94) 99184-3149

### PARAÍBA

Razão Social: **ACM AUTO CENTER MAQUINAS LTDA – NE MÁQUINAS**

CNPJ: 05.476.456/0001-46

Endereço: Avenida Francisco Marques da Fonseca, número 200, Galpão B, Bairro Imaculada, no município de Bayeux, Estado da Paraíba, CEP 58.111-030

Contato: [REDACTED]

Cargo: Administradora

E-mail: [luis.dantas@nordestemaquinas.com](mailto:luis.dantas@nordestemaquinas.com)

(83) 3232-5956 (83) 9.8206-0505

### PARANÁ

Razão Social: **YAMADIESEL COMERCIO DE MÁQUINAS LTDA**

CNPJ: 22.087.311/0001-72

Endereço: Rua Alcides Valentino Zanella, número 540, KM 113, Bairro Rondinha, no município de Campo Largo, Estado do Paraná

CEP 83.607-312

Contato: [REDACTED]

Cargo: Administrador

E-mail: [cleison@yamadiesel.com.br](mailto:cleison@yamadiesel.com.br)

Telefone: (41) 3555-3723

Razão Social: **YAMADIESEL COMERCIO DE MÁQUINAS LTDA**

CNPJ: 22.087.311/0003-34

Endereço: Rua Sociologia, Número 51, Bairro Universitário, no município de Cascavel, Estado do Paraná

CEP 85.819-250

Contato: [REDACTED]

Cargo: Administrador

E-mail: [cleison@yamadiesel.com.br](mailto:cleison@yamadiesel.com.br)

Telefone: (41) 3555-3723

Pouso Alegre, 22 de setembro de 2023

Razão Social: **YAMADIESEL COMERCIO DE MÁQUINAS LTDA**

CNPJ: 22.087.311/0005-04

Endereço: Rua Roberto Romanelli, número 2351, Bairro Jardim Riviera, no município de Cambé, Estado do Paraná

CEP 86.187-015

Contato: [REDACTED]

Cargo: Administrador

E-mail: [cleison@yamadiesel.com.br](mailto:cleison@yamadiesel.com.br)

Telefone: (41) 3555-3723

Razão Social: **YAMADIESEL COMERCIO DE MÁQUINAS LTDA**

CNPJ: 22.087.311/0005-04

Endereço: Rua Helena Grodzki, número 342, Bairro Umbara, no município de Curitiba, Estado do Paraná

CEP 81.930-085

Contato: [REDACTED]

Cargo: Administrador

E-mail: [cleison@yamadiesel.com.br](mailto:cleison@yamadiesel.com.br)

Telefone: (41) 3555-3723

Razão Social: **YAMADIESEL COMERCIO DE MÁQUINAS LTDA**

CNPJ: 22.087.311/0005-04

Endereço: Avenida Prefeito Sincler Sambatti, número 8.778, Bairro Gleba Ribeirão Pinguim, no município de Maringá, Estado do Paraná

CEP 87.055-405

Contato: [REDACTED]

Cargo: Administrador

E-mail: [cleison@yamadiesel.com.br](mailto:cleison@yamadiesel.com.br)

Telefone: (41) 3555-3723

## PERNAMBUCO

Razão Social: **ACM AUTO CENTER MAQUINAS LTDA – NE MÁQUINAS.**

CNPJ: 05.476.456/0002-27

Endereço: Av. Marechal Mascarenhas de Moraes, 6.333 – Bairro Boa Viagem – município de Recife, Estado de Pernambuco. Cep. 51.210-001.

Contato: [REDACTED]

Cargo: Administrador

E-mail: [luis.dantas@nordestemaquinas.com](mailto:luis.dantas@nordestemaquinas.com)

(81) 98109-1762

Pouso Alegre, 22 de setembro de 2023

## PIAUI

Razão Social: **NACIONAL COMÉRCIO DE VEÍCULOS, MÁQUINAS E TRATORES LTDA**

CNPJ: 22.223.615/0001-10

Endereço: Rodovia, Quadra 16, sem número, Bairro Nova Maraba, no município de Maraba, Estado do Pará, CEP 68.506-540

Contato: [REDACTED]

Cargo: Administrador

E-mail: [presidencia@zucатели.com.br](mailto:presidencia@zucатели.com.br)

## RIO DE JANEIRO

Razão Social: **ZOCAR RIO CAMINHÕES LTDA**

CNPJ: 03.096.738/0001-92

Endereço: Rod. Pres. Dutra, 555 Parte – Bairro Parada de Lucas, no município de Rio de Janeiro, Estado Rio de Janeiro, CEP 21240-001

Contato: [REDACTED]

Cargo: Administrador

E-mail: [agnaldo.mendes@zocarrio.com.br](mailto:agnaldo.mendes@zocarrio.com.br)

Contato: (21) 97220-2269

## RIO GRANDE DO NORTE

Razão Social: **TOPCOM - COMÉRCIO DE MÁQUINAS, EQUIPAMENTOS E MATERIAIS DA CONSTRUÇÃO LTDA**

CNPJ: 15.024.021/0001-14

Endereço: Avenida Wilson Rosado, número 304, Sala 06, KM 412, Bairro Aeroporto, no município de Mossoró, Estado do Rio Grande do Norte

CEP 59.607-860

Contato: [REDACTED]

Cargo: Administrador

E-mail: [andre@grupocontrol.com.br](mailto:andre@grupocontrol.com.br)

Telefone: (84) 3318-1890



Pouso Alegre, 22 de setembro de 2023

## RIO GRANDE DO SUL

Razão Social: **GRA ASSESSORIA E CONSULTORIA EM NEGÓCIOS INTERNACIONAIS EIRELI.**

CNPJ: 14.767.899/0001-87

Endereço: Rodovia Estadual RSC 453, nº 5150, KM 0,2, Distrito Industrial, no município de Venâncio Aires, Estado do Rio Grande do Sul

CEP 95.800-000

Contato: [REDACTED]

Cargo: Administrador

E-mail: [rene@graimpex.com.br](mailto:rene@graimpex.com.br)

Telefone: (51) 3738-6115

## RONDÔNIA

Razão Social: **MAQUIPARTS COMÉRCIO, IMPORTAÇÃO E EXPORTAÇÃO LTDA**

CNPJ: 12.753.213/0001-73

Endereço: Avenida Celso Mazutti, número 2.615, Bairro Bodanese no município de Vilhena, Estado de Rondônia, CEP 76.981-095

Contato: [REDACTED]

Cargo: Administrador

E-mail: [marcio.rosa@maquiparts.com.br](mailto:marcio.rosa@maquiparts.com.br)

Razão Social: **MAQUIPARTS COMÉRCIO, IMPORTAÇÃO E EXPORTAÇÃO LTDA**

CNPJ: 12.753.213/0004-16

Endereço: Rua da Beira E, número 5.490, sala 2, Bairro Areal da Floresta no município de Porto Velho, Estado de Rondônia, CEP 76.803-470

Contato: [REDACTED]

Cargo: Administrador

E-mail: [marcio.rosa@maquiparts.com.br](mailto:marcio.rosa@maquiparts.com.br)

## RORAIMA

Razão Social: **CHERR SOLUÇÕES EM MÁQUINAS EIRELI**

CNPJ: 40.621.988/0001-20

Endereço: Avenida Carlos Pereira de Melo, número 1.435, Bairro Jardim Floresta, no município de Boa Vista, Estado de Roraima, CEP 69.312-004

Contato: [REDACTED]

Cargo: Gerente

E-mail: [vendas@xcmg-cherr.com.br](mailto:vendas@xcmg-cherr.com.br)

Pouso Alegre, 22 de setembro de 2023

## SANTA CATARINA

Razão Social: **MACROMAQ EQUIPAMENTOS LTDA.**

CNPJ: 83.675.413/0002-84

Rua Xanxerê, nº 360 – E, Bairro Líder, no município de Chapecó, Estado de Santa Catarina.

CEP 89.805-270,

Contato: [REDACTED]

Cargo: Administrador

Email: [atendimento@macromaq.com.br](mailto:atendimento@macromaq.com.br)

Telefone: (49) 3361-5400

Razão Social: **MACROMAQ EQUIPAMENTOS LTDA.**

CNPJ: 83.675.413/0001-01

Endereço: Rodovia BR 101, Km 210, Bairro Picadas do Sul, no município de São José, Estado de Santa Catarina, [REDACTED]

CEP 88.106-100 [REDACTED]

Contato: [REDACTED]

Cargo: Administrador

E-mail: [atendimento@macromaq.com.br](mailto:atendimento@macromaq.com.br)

(49) 98832 1325 [REDACTED]

Razão Social: **MACROMAQ EQUIPAMENTOS LTDA.**

CNPJ: 83.675.413/0008-70

Endereço: Avenida Gutemberg José Cobucci, nº 188, galpão 02, Bairro Pacaembu III, no município de Itupeva, Estado de Santa Catarina, [REDACTED]

CEP 13.295-000 [REDACTED]

Contato: [REDACTED]

Cargo: Administrador

E-mail: [atendimento@macromaq.com.br](mailto:atendimento@macromaq.com.br)

(49) 98832 1325

Razão Social: **MACROMAQ EQUIPAMENTOS LTDA.**

CNPJ: 83.675.413/0011-75

Endereço: Rodovia BR 101, km 47,5, Bairro Santa Catarina, no município de Joinvilli, Estado de Santa Catarina,

CEP 89.233-198

Contato: [REDACTED]

Cargo: Administrador

E-mail: [atendimento@macromaq.com.br](mailto:atendimento@macromaq.com.br)

(49) 98832 1325



Pouso Alegre, 22 de setembro de 2023

## SÃO PAULO

Razão Social: **ROBUSTA COMÉRCIO DE TRATORES E MÁQUINAS AGRICOLAS LTDA**

CNPJ: 29.152.787/0001-99

Endereço: Avenida Alfredo Folchini, número 1.862, Bairro Toninho Vila, no município de São José do Rio Preto, Estado de São Paulo, CEP 15.081-500

Contato: [REDACTED]

Cargo: Administrador

E-mail: [sami@gruposami.com](mailto:sami@gruposami.com)

Razão Social: **ROBUSTA COMÉRCIO DE TRATORES E MÁQUINAS AGRICOLAS LTDA**

CNPJ: 29.152.787/0003-50

Endereço: Avenida Wilson Sábio de Melo, número 2.160, Distrito Industrial Antônio Della, no município de Franca, Estado de São Paulo, CEP 14.406-052

Contato: [REDACTED]

Cargo: Administrador

E-mail: [sami@gruposami.com](mailto:sami@gruposami.com)

Razão Social: **EXTRA MÁQUINAS S/A**

CNPJ: 19.293.041/0009-07

Endereço: Rodovia Anhanguera, nº 865, km 11 Sala A-01, Bairro Nova Veneza, no Município de Sumaré, Estado de São Paulo

CEP: 13.170-001

Contato: [REDACTED]

Cargo: Gerente

E-mail: [posvendas@extramaquinassp.com.br](mailto:posvendas@extramaquinassp.com.br)

Telefone: (19) 99309-8349

## SERGIPE

Razão Social: **ACM AUTO CENTER MAQUINAS LTDA – NE MÁQUINAS**

Endereço: Avenida Chanc Osvaldo Aranha – Bairro Olaria, município de Aracaju – SE - CEP: 49.092-545

Contato: [REDACTED]

Cargo: Administrador

E-mail: [luis.dantas@nordestemaquinas.com](mailto:luis.dantas@nordestemaquinas.com)

(81) 98109-1762





Pouso Alegre, 22 de setembro de 2023

**TOCANTINS**

Razão Social: **INTER DIESEL COMERCIO DE MAQUINAS, PECAS E SERVICOS MECANICOS LTDA**

CNPJ: 22.137.985/0001-34

Endereço: Logradouro Q 812, Se 95 Alameda 8 QI G Lote 11, Bairro Plano Diretor Sul, no município de Palmas, Estado do Tocantins, CEP 77.023-476

Contato: [REDACTED]

Cargo: Administrador

E-mail: [aabuso@hotmail.com](mailto:aabuso@hotmail.com)

Telefone: (63)3214-4029

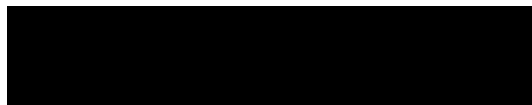

04

11:07:48 -03'00'



[REDACTED] XCMG BRASIL INDUSTRIA LTDA

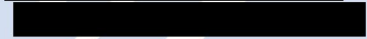
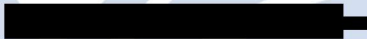

Diretor Comercial



**XCMG BRASIL INDUSTRIA LTDA**

Rodovia Fernão Dias – BR381, KM854/855 – Pouso Alegre - MG

Fone: 0800 770 8866 – [www.xcmg-america.com](http://www.xcmg-america.com)



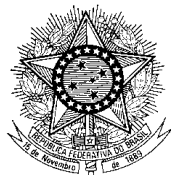

MINISTÉRIO DA DEFESA  
EXÉRCITO BRASILEIRO  
COMANDO DO 1º GRUPAMENTO DE ENGENHARIA  
(1º Grupamento de Engenharia / 1955)  
GRUPAMENTO GENERAL LYRA TAVARES

RECURSO -PREGÃO Nº 90001/2024

NUP Nº 64278.016404/2023-42

<b>OBJETO:</b> REGISTRO DE PREÇOS PARA FUTURA CONTRATAÇÃO DE EQUIPAMENTOS DE ENGENHARIA (LINHA AMARELA) EM FAVOR DAS ORGANIZAÇÕES MILITARES DIRETAMENTE SUBORDINADAS A ESTA UG		
<b>ENVOLVIDOS:</b>		
EMPRESA VENCEDORA	46.872.557/0001-13 - RIO VERMELHO COMERCIO DE MAQUINAS EQUIPAMENTOS E SERVICOS LTDA	
EMPRESA QUERELANTE	52.500.287/0001-12 CASA NASSER COMÉRCIO E REPRESENTAÇÕES LTDA	
<b>ITEM EM DISPUTA</b>		
<b>ITEM</b>	<b>DESCRIÇÃO</b>	
19	TRATOR AGRÍCOLA, (TA), médio porte, Tração 4x4, motor 215HP	
<b>PARECER TÉCNICO:</b>		
<b>ACESSO AO RECURSO E CONTRA RAZÃO</b>	<a href="https://cnetmobile.estaleiro.serpro.gov.br/comprasnet-web/public/compras/acompanhamento-compra/item/19?compra=16017605900012024">https://cnetmobile.estaleiro.serpro.gov.br/comprasnet-web/public/compras/acompanhamento-compra/item/19?compra=16017605900012024</a>	
<b>RESUMO DOS ARGUMENTOS DA QUERELANTE</b>		
A querelante alega que a proposta homologada não atende ao edital em função da potência do motor ser inferior a estipulada em edital, de 215 HP , considerada a margem de razoabilidade, que permitiria aceitar equipamento de até 204,25 HP		
<b>RESUMO DA CONTRA RAZÃO DA VENCEDORA DO ITEM, NA FASE DE JULGAMENTO</b>		
A empresa vencedora, por sua vez, alega que a potência máxima do modelo T7.205 é de 209cv e 800Nm de torque, conforme pode ser visto no próprio catalogo anexado pela recorrente.		
<b>PARECER DA ASSESSORIA TÉCNICA DO PREGÃO</b>		
Esse assessor técnico, após tomar ciência de todos os argumentos apresentados pelas empresas, se valeu do site de redes concessionárias da FABRICANTE, no sítio <a href="https://agriculture.newholland.com/pt-br/brasil/produtos/tratores/t7-swb">https://agriculture.newholland.com/pt-br/brasil/produtos/tratores/t7-swb</a> onde pode atestar a veracidade da declaração apresentada vencedora do item, qual seja, que equipamento alcança potencia de 206 HP, dentro do limite de 204, 25 do edital.		
<b>CONCLUSÃO</b>	<b>Não dar provimento ao recurso da querelante.</b>	
<b>LOCAL</b>	<b>DATA</b>	<b>ASSINATURA</b>
João Pessoa	09 mai 24	

ILUSTRÍSSIMO SENHOR PREGOEIRO DA COMISSÃO PERMANENTE DE LICITAÇÃO DO **MINISTÉRIO DA DEFESA DO EXÉRCITO BRASILEIRO COMANDO DO 1º GRUPAMENTO DE ENGENHARIA – GRUPAMENTO GENERAL LYRA TAVARES**

PREGÃO ELETRÔNICO Nº 90001/2024

PROCESSO ADMINISTRATIVO NUP 64278.016404/2023-42

A empresa **RIO VERMELHO COMERCIO DE MAQUINAS EQUIPAMENTOS E SERVIÇOS LTDA.**, pessoa jurídica de direito privado, devidamente inscrita no CNPJ sob o nº 46.872.557/0001-13, com sede na Av. 136 nº 960, Qd. F47, Lts. 19-23, Sala 1301, Ed. Executive Tower, Setor Marista – Goiânia, Goiás, participante do Pregão Eletrônico vem respeitosamente, por meio de seu representante legal in fine assinado, na forma do disposto no art. 165, § 4º da Lei Nº 14.133/2021 e disposto no item 11.7 do edital, vem tempestivamente à presença de Vossa Senhoria, interpor **CONTRARRAZÕES** ao recurso apresentado pela empresa (RECORRENTE) **CASA NASSER COMÉRCIO E REPRESENTAÇÕES LTDA.**, perante essa distinta Administração que de forma coerente declarou a **CONTRARRAZOANTE** vencedora do processo licitatório em pauta.

#### **I – TEMPESTIVIDADE**

Conforme previsão no art. 165, § 4º da Lei Nº 14.133/2021 e disposto no item 11.7 do edital, cabe manifestação de contrarrazões no prazo de 3 (três) dias contados do prazo final do recorrente, o que se deu ao que se infere no dia 08/05/2024.

Dito isto, resta demonstrado, portanto, a tempestividade do presente recurso.

## II – BREVE SÍNTESE DOS FATOS

Mormente, a empresa CASA NASSER COMÉRCIO E REPRESENTAÇÕES LTDA., sagrou-se segunda colocada no certame em tela, e, inconformada com o resultado do certame. Apresentou recurso administrativo questionando a compatibilidade técnica do equipamento (trator agrícola 4x4) ofertado pela empresa vencedora.

## III – DO DIREITO.

Inicialmente, note-se que o recurso apresentado pela empresa ora Recorrente, tem total pretensão de tumultuar o certame, pois, em suas razões não apresenta de fato nenhum indicio de ilegalidade na proposta vencedora.

A recorrente, tentou improdutivamente questionar a especificação técnica do equipamento ofertado pela vencedora (Trator New Holland T7.205) dizendo ser incompatível com o edital. Argumento este que perde totalmente o sentido, quando, o equipamento ofertado, é justamente um dos três equipamentos referenciados no edital. O que já indica que o equipamento já fora previamente analisado e aprovado pela equipe técnica do certame. Provando assim que o equipamento atende às exigências editalícias.

Apenas à nível informativo, o modelo T7.205 da New Holland, vem equipado com o sistema EPM (Gerenciamento de Potência do Motor), no qual, faz com que o equipamento trabalhe com potência reduzida em trabalhos leves, e atua com potência máxima quando exigido a sua máxima performance. Gerando assim, economia de combustível, maior durabilidade do equipamento e eficiência na operação. Assim, a potência máxima do modelo T7.205 é de 209cv e 800Nm de torque, conforme pode ser visto no próprio catalogo anexado pela recorrente. O que atende perfeitamente às exigências solicitadas pela administração.

## IV – CONSIDERAÇÕES FINAIS

É Notório que a empresa CASA NASSER, mesmo na ausência de argumentos plausíveis, interpôs recurso infundado, na tentativa infrutífera de tumultuar o certame. Isso se evidencia pelo fato de, a recorrente não conseguir apresentar argumento fundamentado que justifique o recurso.

Assim, resta claro que as alegações promovidas pela recorrente são levianas e não representam os fatos, termos em que não merece prosperar.

## V – DOS PEDIDOS

Diante do exposto, e considerando que os argumentos da RECORRENTE são inconsistentes e insuficientes para motivar a reforma da decisão proferida pelo pregoeiro, esta empresa invocando os douts suprimentos da ilustre pregoeira, REQUER:

- a) Que sejam desconsiderados os argumentos da recorrente CASA NASSER COMÉRCIO E REPRESENTAÇÕES LTDA.
- b) Que seja dado prosseguimento ao certame, prevalecendo a RIO VERMELHO COMÉRCIO DE MAQUINAS EQUIPAMENTOS E SERVIÇOS, como vencedora do certame.
- c) Caso esta Douta Administração não entenda desse modo, a Recorrente requer que se faça subir o recurso, devidamente informados, para a autoridade competente, para os fins de direito.

E é na certeza de poder confiar na sensatez dessa Administração, assim como, no bom senso da autoridade que lhe é superior, que estamos interpondo estas contrarrazões, as quais certamente serão deferidas, evitando assim, maiores transtornos.

Termos em que,

Pede e espera deferimento.

**RIO VERMELHO  
COMERCIO DE  
MAQUINAS  
EQUIPAMENTOS E  
:46872557000113**

Assinado digitalmente por RIO VERMELHO  
COMERCIO DE MAQUINAS EQUIPAMENTOS E  
:46872557000113  
ND: C=BR, O=ICP-Brasil, S=GO, L=Goiânia, OU=AC  
CERTIFICA MINAS v5, OU=4061978000177, OU=  
Videokonferência, OU=Certificado P3 A3, CN=RIO  
VERMELHO COMERCIO DE MAQUINAS  
EQUIPAMENTOS E :46872557000113  
Razão: Eu sou o autor deste documento  
Localização:  
Data: 2024.05.08 14:52:11-03'00'  
Foxit PDF Reader Versão: 2024.2.0

Goiânia, 08 de maio de 2024



# SOMASSEY



**ILUSTRÍSSIMA SENHOR PREGOEIRO E PRESIDENTE DA COMISSÃO PERMANENTE DE LICITAÇÃO DO MINISTÉRIO DA DEFESA DO EXÉRCITO BRASILEIRO COMANDO DO 1º GRUPAMENTO DE ENGENHARIA – GRUPAMENTO GENERAL LYRA TAVARES**

Pregão Eletrônico: 90001/2024 – Item 19

UASG: 160176

Processo Administrativo: NUP 64278.016404/2023-42

Objeto: REGISTRO DE PREÇOS PARA FUTURA CONTRATAÇÃO DE EQUIPAMENTOS DE ENGENHARIA (LINHA AMARELA) EM FAVOR DAS ORGANIZAÇÕES MILITARES DIRETAMENTE SUBORDINADAS A ESTA UNIDADE GESTORA.

Licitante Autor: 52.500.287/0001-12 – CASA NASSER COMÉRCIO E REPRESENTAÇÕES LTDA

Informações do sistema:

1 – Mensagem do Pregoeiro – Item 19 – O item 19 está na etapa de julgamento de proposta no período de intenção de recursos, com acréscimo de 10 minutos a partir de agora - até 25/04/2024 14:34:26

Enviada em 25/04/2024 às 14:24:26h

2 – Intenção de recurso protocolada – Item 19 – Intenção de recurso do julgamento de propostas registrada às 14:30 de 25/04/2024

3 – Mensagem do Pregoeiro – Item 19 – A fase de recurso do item 19 está aberta até 03/05/2024

Enviada em 29/04/2024 às 15:56:54h

## I - INTERPOSIÇÃO DE RECURSO ADMINISTRATIVO

CASA NASSER COMÉRCIO E REPRESENTAÇÕES LTDA., pessoa jurídica de direito privado, estabelecida na Avenida Transamazônica, 230 – Bairro Jardim Gatolândia, na cidade de Mococa, estado de São Paulo, com CNPJ 52.500.287/0001-12 e IE 453.002.377.119, participante do Pregão Eletrônico acima referenciado e doravante denominada RECORRENTE, vem respeitosamente, por seu representante legal, perante Vossa Senhoria, com fundamento no item 11 – DOS RECURSOS, subitens 11.1, 11.2, 11.3, 11.4, 11.5, 11.6, 11.7, 11.8, 11.9 e 11.10 do Edital, para apresentar RECURSO contra a habilitação do Fornecedor 46.872.557/0001-13 – RIO VERMELHO COMERCIO DE MAQUINAS EQUIPAMENTOS E SERVICOS LTDA, pelos motivos de fato e de direito delineados a seguir:

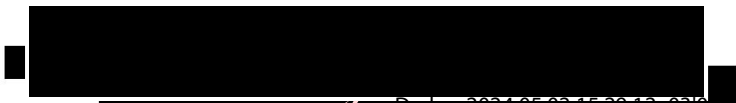

Dados: 2024.05.02 15:29:12 - 0316

**Casa Nasser Comércio e Representações Ltda.**





# SOMASSEY



## II - MEMORIAIS:

2.1 - O presente Pregão tem por objeto a aquisição, pelo Ministério da Defesa – Exército Brasileiro – Comando do 1º Grupamento de Engenharia – Grupamento General Lyra Tavares, em seu item 19 do Termo de Referência – Anexo A do Edital, de 3 (três) unidades de TRATOR AGRÍCOLA, (TA), médio porte, Tração 4x4, motor 215HP – CATMAT 478153.

**CARACTERÍSTICAS GERAIS** - Equipamento novo, ano de fabricação o mesmo da entrega, de mesmo modelo e série do apresentado na proposta, devendo todas as unidades fornecidas possuírem subconjuntos de mesmo modelo/série, podendo ser fornecido itens com subconjuntos de série e modelo distintos a partir da anuência e aquiescência da contratante, desde que atenda a todas as especificações deste termo.

**PESO, DIMENSÕES E CAPACIDADES** - Largura máxima limite de 3,2 metros em função das limitações dos meios de transporte disponíveis e legislação vigente. Autonomia mínima de 8 horas de funcionamento sem reabastecimento em emprego sob condições severas. Tolerância de até 5% dos valores para mais ou para menos pelo princípio da razoabilidade.

**MOTORIZAÇÃO E SISTEMAS** - Motor Diesel nacional ou nacionalizado em função dos suprimentos de manutenção, turbo alimentado com potência não inferior a 215 HP, alcançando torque superior a 840 Nm atendendo as normas de emissão vigentes no país por ocasião da aquisição. Sistema hidráulico com unidade de comando de força (controle remoto) para controle de eixo de transporte com suspensão de grade de disco, com vazão de bomba alcançando 150 litros/min. Saídas hidráulicas tipo engate rápido compatíveis para uso intermitente com roçadeira lateral. Equipamento capaz de tracionar grade aradora pesada de controle remoto de 24 discos x 28 polegadas, através de barra de tração. Deverá ainda possuir tomada de força que alcance até 540 RPM com motor a 2500 RPM ou rotação inferior. Transmissão por pacote hidráulico tipo “powershift” ou tecnologia equivalente, com mínimo de 6 velocidades a frente e 3 velocidades de ré. Tração 4x4 com bloqueio do diferencial. Comandos de painel eletro - hidráulicos, painel intuitivo, com sistemas analógicos ou digitais que informem problemas de funcionamento do equipamento por sinais sonoros e/ou visuais e monitorem em tempo real os principais subsistemas do equipamento, bem como possíveis implementos a ele acoplados. No sistema elétrico, deverão estar presentes todas as sinalizações necessárias ao cumprimento das legislações de segurança em canteiros de trabalho, sejam elas sonoras ou visuais, bem como iluminação de cabine e externa para trabalhos noturnos e a instalação de no mínimo dois faróis auxiliares de led ou equivalente de no mínimo 3000 lumens com sistema de acionamento incorporado e harmônico no painel de instrumentos do equipamento, além dos faróis preexistentes no projeto e buzina de no mínimo 110 decibéis. A bateria deverá ser livre de manutenção e item de produção original por ocasião da entrega. O equipamento deverá possuir também todo sistema elétrico, hidráulico e de demais componentes que deem a pré-disposição para instalação de demais

NASSER

**Casa Nasser Comércio e Representações Ltda.**





# SOMASSEY

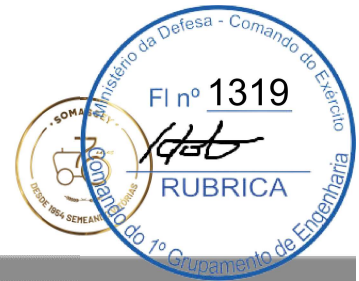

implementos oferecidos no portfólio da máquina. Tolerância de até 5% dos valores pelo princípio da razoabilidade.

**ESTRUTURA, ACESSÓRIOS E PINTURA-** Estrutura do equipamento compatível com a atividade, com as adaptações necessárias, dentre elas, proteção de áreas envidraçadas contra estilhaços nas regiões que se fizerem necessário, para o trabalho com grade de disco e roçadeiras laterais. Cabine com certificação ROPS/FOPS (anti-capotamento e queda de material), com climatização que permita a manutenção da temperatura máxima de 22°C por sistema de ar-condicionado e isolamento acústico que limite a 80 decibéis o ruído em seu interior seguindo as normas da OMS. Ampla visibilidade do perímetro de trabalho. Deverá possuir todos os acessórios que garantam a visualização do operador da área de entorno e retaguarda do equipamento, bem como barras ou cintos de segurança e demais itens que permitam o trânsito em vias abertas a circulação, a luz do Código de Trânsito Brasileiro. Deverá ainda haver extintor de incêndios e ferramental básico para manutenção preventiva do operador, incluindo bomba de engraxamento manual de no mínimo 1 Kg devidamente acondicionados na cabine do equipamento. Os acessos e áreas de manutenção devem possuir material antiderrapante para segurança na operação e manutenção. A pintura deverá seguir a padronagem “Camuflado” obtida com a utilização das cores Verde-Floresta Fosco e Vermelho-Terra em obediência à Orientação para a Pintura Camuflada, constante da Norma de Especificação - DMB N.º 287/91. A Norma do Exército Brasileiro/Técnica - Padronização 3 (NEB/T - Pd- 3), padroniza as cores Verde-Floresta Fosco (Federal Standard N.º 34.083) e Vermelho-Terra (Federal Standard N.º31.090) como padrão e o acabamento não deve possuir quaisquer detalhes brilhantes nem em cores diferentes das acima especificadas, salvo aquelas modificações imprescindíveis para atender as determinações do Código de Trânsito Brasileiro e legislação de segurança do trabalho, quando indispensáveis.

**GARANTIA, ENTREGA E ASSISTÊNCIA TÉCNICA** - A entrega do item contratado deverá ocorrer em qualquer um dos locais de entrega constantes neste termo ou em local diverso a partir de acordo entre contratante e contratada. A entrega deverá ocorrer em até 150 dias a partir da emissão e remessa da nota de empenho. Deverá ser fornecida garantia mínima de 1 ano ou 1500 horas (o que ocorrer primeiro) para o equipamento, seus componentes e acessórios com cobertura de assistência técnica em todo Brasil em função da diversidade de local de emprego, típico da atividade militar. Deverá ainda ser incluída na cobertura da garantia todas as manutenções preventivas, incluindo-se fluidos, filtros e elementos filtrantes, peças de alta mortalidade como correias e esticadores e demais componentes discriminados no manual de oficina e na carta guia de lubrificação, incluindo-se a mão de obra quando indispensável a manutenção dessa garantia. O fornecimento desses itens no local de emprego bem como a assistência técnica durante a vigência da garantia deverá se dar em até 7 dias após o acionamento por parte da contratante sob pena de sanção administrativa. Se após o acionamento da garantia, o objeto permaneça sem condições plenas de emprego por mais de 60 dias, por impossibilidades da contratada, contados a partir do acionamento pela contratante, deverá a contratada, a partir de então, repor na frente de serviço em que o material tem previsão de emprego, veículo equivalente até a plena disponibilização.

Dados: 2024.05.02 15:29:55 -03'00'

**Casa Nasser Comércio e Representações Ltda.**



Mococa, SP: 19 3656 9400

Passos, MG: 35 3211 3200

f /somassey

www.somassey.com.br

Casa Branca, SP: 19 3671 9500

Alfenas, MG: 35 3299 6600

@somassey

19 3656 9400 (Whatsapp Oficial)

somassey@somassey.com.br

do objeto, sem quais quer custos a contratante, durante a vigência da garantia discriminada neste termo, visando salvaguardar a administração pública dos prejuízos causados por problemas de logística da contratada. Para efeito desse item, os componentes fornecidos pela contratada durante a vigência da garantia deverão atender as especificações de peça de reposição original, a luz da definição da NBR 15296. A entrega técnica, as custos da contratada, deverá ocorrer no local de entrega em até 5 dias do recebimento do item, com duração mínima de 16 horas em duas jornadas de 8 horas cada e incluir para um público de no mínimo 6 militares instruções teórico-práticas de operação, manutenção preventiva, emprego eficiente do equipamento, tudo por profissional comprovadamente especializado pelo fabricante. Na ocasião deverá ser fornecido pela contratada na forma digital ou impressa, necessariamente em português, no mínimo uma cópia do manual de operação e manual de manutenção preventiva e também na forma digital ou impressa e preferencialmente em português, o catálogo de peças, inclusos TODOS os componentes do equipamento fornecido, bem como as demais documentações pertinentes a garantia do equipamento. Os termos deste item poderão ser discutidos entre as partes a partir de justificativa técnica da contratada, cabendo a decisão a contratante.

O equipamento ofertado pela Licitante vencedora conforme folheto anexado e constante da sua proposta:

Fabricante: **NEW HOLLAND**

Modelo: **T7 205**

Quantidade: 03 UNIDADES

Valor Unitário: **R\$ 755.500,00**

Valor Total: **R\$ 2.266.500,00**

O modelo T7 205 informado na proposta pertence à série T7 SWB da montadora New Holland, o qual não atende a especificação exigida quanto a potência do motor. Nesta série T7 SWB, o modelo de maior potência é o T7.205 (informado na proposta) com 179 HP – muito abaixo da exigência (Modelo: T7.205; Potência Nominal 2200 RPM - ISSO 14396, 182 CV / 179 HP; TORQUE MÁXIMO NOMINAL 760 NM).

Portanto, não atinge a potência de 215 HP (204,25 HP com a tolerância de 5% a menor), conforme folhetos apresentados na sua proposta e outro retirado do site oficial do fabricante, onde traz as informações completas quanto a potência exigida, de acordo com os links a seguir:

Folheto apresentado pela Licitante na proposta inclusa no Portal:  
<https://acrobat.adobe.com/id/urn:aaid:sc:VA6C2:d6070f3c-e3eb-44b9-b5b4-987ed6bf3853>

Folheto com as especificações completas da ficha técnica apresentada no site Oficial do Fabricante:  
<https://acrobat.adobe.com/id/urn:aaid:sc:VA6C2:4e8d5af5-9806-441a-8dd0-a73e720a431b>

Dados: 2024.05.02 15:30:23 -03'00'

**Casa Nasser Comércio e Representações Ltda.**





# SOMASSEY

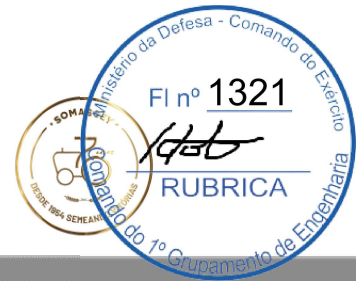

A par do exposto, requer a RECORRENTE seja dado provimento ao presente Recurso Administrativo, com a consequente revogação ou anulação do ato classificatório perpetrado e, concomitantemente, com a classificação da proposta da RECORRENTE, conduzindo-a como VENCEDORA do processo licitatório.

Requer, uma vez protocolado o presente recurso, seja ele recebido para a classificação da RECORRENTE como GANHADORA, de forma a prestigiar e viabilizar o processo licitatório e que a presente decisão seja remetida à autoridade competente, na forma e no prazo da lei.

Nestes Termos,  
P. E. Deferimento.

Mococa/SP, 02 de maio de 2024.

Atenciosamente,



Dados: 2024.05.02 15:30:54 -03'00'

**CASA NASSER COMÉRCIO E REPRESENTAÇÕES LTDA**  
Av. Transamazônica, 230 – Jardim Gatolândia – 13731-400 – Mococa/SP  
E-mail: [licitacoes@somassey.com.br](mailto:licitacoes@somassey.com.br)  
CNPJ 52.500.287/0001-12 – IE 453.002.377.119  
*Paulo Alfeu Brigagão Nasser – Diretor*  
CPF.: 869.529.518-49 – RG.: 7.640.959-4 SSP/SP



**Casa Nasser Comércio e Representações Ltda.**



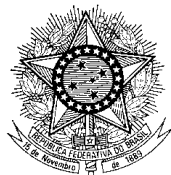

MINISTÉRIO DA DEFESA  
EXÉRCITO BRASILEIRO  
COMANDO DO 1º GRUPAMENTO DE ENGENHARIA  
(1º Grupamento de Engenharia / 1955)  
GRUPAMENTO GENERAL LYRA TAVARES

RECURSO -PREGÃO Nº 90001/2024

NUP Nº 64278.016404/2023-42

<b>OBJETO:</b> REGISTRO DE PREÇOS PARA FUTURA CONTRATAÇÃO DE EQUIPAMENTOS DE ENGENHARIA (LINHA AMARELA) EM FAVOR DAS ORGANIZAÇÕES MILITARES DIRETAMENTE SUBORDINADAS A ESTA UG		
<b>ENVOLVIDOS:</b>		
EMPRESA VENCEDORA	05.476.456/0001-46 ACM AUTOCENTER MÁQUINAS LTDA	
EMPRESA QUERELANTE	05.453.447/0001-30 ROMANELLI EXPORTAÇÃO E IMPORTAÇÕES LTDA	
<b>ITEM EM DISPUTA</b>		
<b>ITEM</b>	<b>DESCRIÇÃO</b>	
24	Equipamento pavimentação asfáltica – pavimentadora de esteira	
<b>PARECER TÉCNICO:</b>		
<b>ACESSO AO RECURSO E CONTRA RAZÃO</b>	<a href="https://cnetmobile.estaleiro.serpro.gov.br/comprasnet-web/public/compras/acompanhamento-compra/item/24?compra=16017605900012024">https://cnetmobile.estaleiro.serpro.gov.br/comprasnet-web/public/compras/acompanhamento-compra/item/24?compra=16017605900012024</a>	
<b>RESUMO DOS ARGUMENTOS DA QUERELANTE</b>		
O querelante alega que o foldere disponibilizado na proposta da empresa em inglês, fere o disposto no art 224 do código civil, ao afirmar que “Os documentos redigidos em língua estrangeira serão traduzidos para o português para ter os efeitos legais”.		
<b>RESUMO DA CONTRA RAZÃO DA VENCEDORA DO ITEM, NA FASE DE JULGAMENTO</b>		
A empresa vencedora, por sua vez, se utiliza do pautado no Acórdão 2546/2015-Plenário com o argumento que a existência de erros materiais ou de omissões nas planilhas de custos e preços das licitantes não enseja a desclassificação antecipada das respectivas propostas, devendo a Administração contratante realizar diligências junto às licitantes para a devida correção das falhas, desde que não seja alterado o valor global proposto.		
<b>PARECER DA ASSESSORIA TÉCNICA DO PREGÃO</b>		
Esse assessor técnico, após tomar ciência de todos os argumentos apresentados pelas empresas, se valeu do site de redes concessionárias da FABRICANTE, onde pode atestar a veracidade da declaração apresentada vencedora do item, isso se dá para que todos os participantes possam ter acesso a informação idônea, livre de possíveis manipulações do arquivo. No caso em tela os dados foram obtidos no sítio <a href="https://www.xcmg.com/pt-la/product/product-detail-337.htm">https://www.xcmg.com/pt-la/product/product-detail-337.htm</a> , onde as informações do item estão em português. Ainda assim, para fins do atendimento da legislação referenciada pelo fabricante, cabe informar que os dados técnicos do equipamento ofertado constam da proposta e estão em português, em conformidade com a legislação vigente, o que pode ser verificado no sítio <a href="https://cnetmobile.estaleiro.serpro.gov.br/comprasnet-web/public/compras/acompanhamento-compra/item/24?compra=16017605900012024">https://cnetmobile.estaleiro.serpro.gov.br/comprasnet-web/public/compras/acompanhamento-compra/item/24?compra=16017605900012024</a> . Logo, a especificação técnica foi apresentada na proposta, em língua portuguesa e a conferência dos dados foi realizada por esta comissão em sítio de acesso público do fabricante, garantindo assim a idoneidade do referido julgamento.		
<b>CONCLUSÃO</b>	<b>Não dar provimento ao recurso impetrado pela querelante.</b>	
<b>LOCAL</b>	<b>DATA</b>	<b>ASSINATURA</b>
João Pessoa	10 de maio de 2024	 Documento assinado digitalmente

**EXCELENTÍSSIMO SENHOR PRESIDENTE DA COMISSÃO DE LICITAÇÃO DO 1º GRUPAMENTO DE ENGENHARIA**

**PREGÃO ELETRÔNICO Nº 90001/2024**

A **ACM AUTO CENTER MÁQUINAS LTDA (NE MÁQUINAS)**, pessoa jurídica de direito privado, inscrito no CNPJ/MF sob o número 05.476.456/0001-46, com sede na Av. Francisco Marques da Fonseca, 200, Galpão “B”, Imaculada, Bayeux/PB, CEP: 58309-000, por intermédio de seus representante legal conforme contrato social “in fine” assinado, vem, tempestivamente perante Vossa Excelência, com fulcro no inciso XVIII, do artigo 4º, da Lei nº 10.520/2002 cumulado com § 4º, do artigo 164, da Lei nº 14.133/2021 e alínea ‘a’, do inciso XXXIV e inciso LV, do artigo 5º, da Constituição da República de 1988, apresentar suas **CONTRARRAZÕES** aos termos do inócuo RECURSO ADMINISTRATIVO interposto pela Empresa ROMANELLI EXPORTAÇÃO E IMPORTAÇÃO LTDA (“RECORRENTE”), dado a legalidade do ato administrativo que cominou na habilitação do ora Recorrido, o que faz pelos fundamentos de fato e para os fins aduzidos nas inclusas razões:

#### **I - RESUMO DOS FATOS:**

O 1º Grupamento de Engenharia/PB, deflagrou procedimento licitatório na modalidade Pregão, na forma Eletrônica, do tipo menor preço global, tendo por objeto o **REGISTRO DE PREÇOS PARA FUTURA CONTRATAÇÃO DE EQUIPAMENTOS DE ENGENHARIA (LINHA AMARELA) EM FAVOR DAS ORGANIZAÇÕES MILITARES DIRETAMENTE SUBORDINADAS A ESTA UNIDADE GESTORA**, de acordo com as disposições constantes do edital e de seus anexos.

O RECORRIDO fez se presente na sessão pública que inaugurou a fase de credenciamento e em ato contínuo registrou sua proposta de preço para o item 24 do “Anexo I – Termo de Referência”; tendo ao final sido a melhor proposta apresentada, sendo declarado por esta d. comissão, como VENCEDORA do aludido certame.

Irresignado com a decisão prolatada pelo Ilustre Pregoeiro, o RECORRENTE MANIFESTOU SUA INTENÇÃO DE RECORRER, sendo DEFERIDA suas razões, o que fez em seu recurso administrativo, apresentar tempestivamente, no mérito, não merecendo acolhida por esta d. comissão, pelos motivos de fatos e de direitos assegur aduzidos.

## II - ALEGAÇÕES DO RECORRENTE

### a) APRESENTAR FOLHETO TÉCNICO EM LÍNGUA ESTRANGEIRA

Para não deixar nenhuma dúvida, vem a Recorrida que, exclusivamente em homenagem ao contraditório e com vistas a sanar eventuais dúvidas levantadas pela recorrente, é que prestará esclarecimentos do ponto suscitado nas razões do recorrente.

Inicialmente, tem-se que a irrisignada recorrente, alega que o Recorrido descumpriu norma editalícia do Art. 5º da Lei 14.133, art. 13 da CF, se fundamente ainda no art. 224 do Código Civil e em jurisprudência do TCU que não se coaduna com os fatos alegados, o que melhor sorte não lhe assiste, pelas razões que serão demonstradas.

Eis o resumo fático do presente recurso que não merece acolhida, as quais Contrarrazões tempestivamente vem esclarecer a esta D. comissão nos seguintes termos:

## III - MÉRITO RECURSAL Razões que conduzem a improcedência do recurso:

Em atenção ao princípio da concentração da defesa, passa se a rechaçar as teses esposadas pelo RECORRENTE no memorial recursal para assim não perder a oportunidade de fazê-lo, em louvor ao princípio da eventualidade, requerendo, no mérito, seja negado provimento as razões recursais, pelos fundamentos adiante expostos:

### CUMPRIMENTO DAS NORMAS EDITALÍCIAS

Conforme já narrado e acima exposto, a recorrida atendeu todas as exigências editalícias, em especial quanto a **ESPECIFICAÇÕES TÉCNICAS DO EQUIPAMENTO XCMG MODELO RP603**.

O Recorrente em sua peça recursal, sustenta a tese falaciosa de que o Recorrido descumpriu preceitos que regem as Licitações Públicas, aduzindo que houve descumprimento ao Art. 5º da Lei 14.133, o que melhor sorte não lhe assiste.

Vem o Recorrente alegar infunda razão de que o Folheto Técnico foi apresentado em língua estrangeira, por essa razão, vem requerer a desclassificação do Recorrido, vejamos, que em momento algum, o Recorrente alega que o equipamento NÃO ATENDE as especificações e/ou que deixou de verificar qual item o equipamento não

atenderia, ou seja, isso se mostra que as especificações apresentadas, atendem plenamente o Item 24 do Anexo I Termo de Referência.

Ainda. Vejamos que no próprio Termo de Referência, "**EQUIPAMENTOS DE REFERÊNCIA**", **consta o Modelo XCMG RP603, como compatível para atender ao item requerido**, não sendo crível a desclassificação da proposta por o folheto técnico está em língua estrangeira, o que falece por terra todas as argumentações do Recorrente, o que não há outro caminho a não ser o julgamento **TOTALMENTE IMPROCEDENTE**, do recurso apresentado.

**EQUIPAMENTOS DE REFERÊNCIA** – São equipamentos de fabricantes do mercado que serviram de referência, a luz do Art. 41, inc. I, "d" da lei 14.133/21, podendo haver outros, os seguintes (links das fichas técnicas associados): [VÖGLER SUPER 1400](#), [CAT AP455](#), [TEREX VDA 600](#), [XCMG RP603](#), [BOMAG BF600 C-3](#).

Nobre Julgadores, ainda, para que não pairam nenhuma dúvida, juntamos o Folheto Técnico em Português, Doc. 01 Anexo, vejamos:

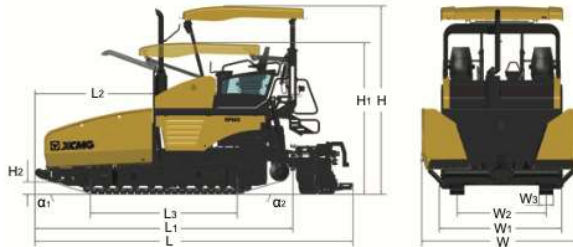

XCMG											RP603 Pavimentador			
<b>Desempenho e características</b>														
<ul style="list-style-type: none"> <li>Versão de padrão do sistema de controle inteligente superior, partição da função de consola, controle do toque, HMI de fácil de usar.</li> <li>Motor de estágio III de UE, com modo ECO para requisitos de diferentes condições de trabalho.</li> <li>Conexão fácil e rápida de acessórios.</li> <li>Peças hidráulicas e elétricas de alta qualidade, garantindo totalmente a confiabilidade de toda a máquina.</li> <li>Almofadas e lâminas resistentes ao desgaste, longa vida útil, reduzindo os custos de manutenção subsequentes.</li> </ul>							<ul style="list-style-type: none"> <li>Equipado com espátula de confiabilidade alta, largura básica de 2,5m ~ 4,75m, com pisadores e vibradores para qualidade de construção confiável e estável.</li> <li>Equipado com sistema de lubrificação centralizada automático de padrão, enchimento preciso de cada peça de alta temperatura, o que melhora a confiabilidade de toda a máquina.</li> </ul>							
<b>Dimensões principais</b>													Unidade: mm	
Modelo	L	L1	L2	L3	W	W1	W2	W3	H	H1	H2	$\alpha 1$	$\alpha 2$	
RP603	6680	5410	2512	3175	3387	2500	1898	300	4000	3180	80	15°	16,4°	
														
<b>Especificações principais</b>														
Item	Conteúdo			Unidade	RP603									
Parâmetros básicos	Largura básica da pavimentação			mm	2500 ~ 4750									
	Largura máx. de pavimentação (Opções)			mm	6000									
	Espessura máx. do pavimento			mm	400									
	Velocidade máx. de pavimentação			m/min	20									
	Velocidade máx. de condução			km/h	3									
	Produtividade teórica máxima			t/h	600									
Motor	Gradabilidade máx.			%	20									
	Fabricante			-	Cummins									
	Modelo			-	QSB6.7									
	Emissão			-	EC Stágio III									
	Combustível			-	Diesel									
	Potência nominal			kW	129									
Estreita rolante	Velocidade nominal			rpm	2200									
	Comprimento do aterramento			mm	3175									
Transportador	Largura da trilha			mm	300									
	Capacidade de caçamba			t	14									
	Números de raspadores			-	2									
Broca espiral	Velocidade do raspador (máxima)			m/min	25									
	Velocidade (máxima)			rpm	80									
Sistema eléctrico	Diâmetro			Mm	420									
	Tensão de bateria			V	24									
Peso	Peso de tractor			t	16									
	Peso operacional			t	18.5									
	Peso total			t	19.2									
Ruído	Nível de pressão sonora LPA nos ouvidos do operador			dB(A)	86									
	Nível sonoro emitido			dB(A)	105									
Configuração principal	<ol style="list-style-type: none"> <li>Cummins EC Stágio III motor com 129kW.</li> <li>Espátula de extensão hidráulica E475TV (aquecimento eléctrico, pisador único).</li> <li>Sistema de controle inteligente normal.</li> <li>Instrumento de nivelamento de MOBA/instrumento de nível de material.</li> <li>Lubrificação centralizada automática</li> </ol>													
Opção	<ol style="list-style-type: none"> <li>Extensão parafusada de E475T: 2x0.625m, largura máxima de pavimentação de 6m.</li> <li>Dispositivo de pulverização a diesel.</li> </ol>													

Continua aduzindo e fundamentando sua peça recursal em jurisprudência do TCU, que não se coaduna com os autos do presente recurso, ainda assim, por se tratar de

diligência, o Pregoeiro e esta D. Comissão, tem prerrogativas de buscar a verdade real e requerer em sede de diligência, que fosse apresentado folheto técnico em língua portuguesa.

Temos, assim, que um simples erro formal, passível de correção, por parte da licitante não pode ser motivo suficiente de desclassificação.

O Tribunal de Contas da União possui diversos Enunciados neste sentido:

*No curso de procedimentos licitatórios, a Administração Pública deve pautar-se pelo princípio do formalismo moderado, que prescreve a adoção de formas simples e suficientes para propiciar adequado grau de certeza, segurança e respeito aos direitos dos administrados, promovendo, assim, a prevalência do conteúdo sobre o formalismo extremo, respeitadas, ainda, as praxes essenciais à proteção das prerrogativas dos administrados. (TCU no acórdão 357/2015-Plenário)*

*A existência de erros materiais ou de omissões nas planilhas de custos e preços das licitantes não enseja a desclassificação antecipada das respectivas propostas, devendo a Administração contratante realizar diligências junto às licitantes para a devida correção das falhas, desde que não seja alterado o valor global proposto. Cabe à licitante suportar o ônus decorrente do seu erro, no caso de a Administração considerar exequível a proposta apresentada. (Acórdão 2546/2015-Plenário)*

*Licitação. Julgamento. Erros materiais. É possível o aproveitamento de propostas com erros materiais sanáveis, que não prejudicam o teor das ofertas, uma vez que isso não se mostra danoso ao interesse público ou aos princípios da isonomia e da razoabilidade. (Acórdão 187/2014 Plenário - Representação, Relator Ministro Valmir Campelo)*

*Não restando configurada a lesão à obtenção da melhor proposta, não se configura a nulidade do ato. Erro no preenchimento da planilha de formação de preço do licitante*

*não constitui motivo suficiente para a desclassificação da proposta, quando a planilha puder ser ajustada sem a necessidade de majoração do preço ofertado. (Acórdão 1811/2014-Plenário)*

**Falhas meramente formais, sanáveis durante o processo licitatório, não devem levar à desclassificação de licitante. (Acórdão 2872/2010-Plenário). (Grifo nosso).**

Por todo o exposto, exsurge claro e insofismável o atendimento das normas editalícias por parte do RECORRIDO, cujo, inevitavelmente, impõe sua classificação, revelando se, pois, acertada a decisão proferida pela Insigne Comissão de Licitação que declarou VENCEDOR o RECORRIDO. Destarte, requer seja mantida a decisão, julgando improcedente o recurso apresentado.

#### **IV – DOS PEDIDOS**

Por todo o exposto, requer:

- a)** Não seja conhecido o recurso interposto pela RECORRENTE. Na remota hipótese de Vossa Excelência entender de modo diverso e conhecer do recurso, o que, destacasse, seria um desatino, em louvor ao princípio da eventualidade, no mérito, requer:
- b)** Seja julgado improcedente o recurso interposto pelo RECORRENTE, porquanto não se desincumbiu do ônus de comprovar que sua evasiva e ardilosa tese, porquanto improvável, de modo que não passam de simples alegações desprovidas de comprovação e de verossimilhança, o que não pode ser admitido por esta Comissão.
- c)** Protesta provar o alegado por todo os meios de provas em direito admitido, especialmente prova testemunhal e pericial.

Nestes Termos.

Pede espera deferimento.

Bayeux, 07 de maio de 2024.

**CNPJ 05.476.456/0001-46**  
**I.E.: 16.138.198-7**  
**ACM AUTO CENTER MÁQUINAS LTDA**  
**Rua Francisco Marques da Fonseca, 200,**  
**Galpão “B”, Imaculada – CEP: 58309-000**  
**– Bayeux/PB.**

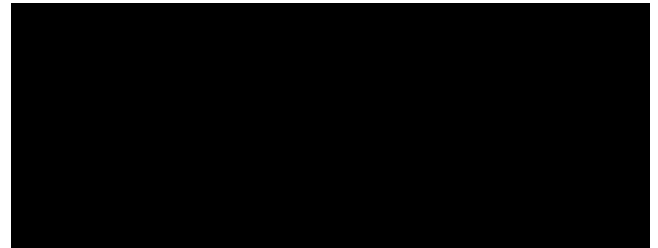

contato@nemaquinas.com.br

# RP603



# RP603

Pavimentador

RP603 é um pavimentador de esteira hidráulica de tamanho médio perfeitamente equipado com sistema de controle inteligente normal e HMI fácil de usar. A espátula de extensão hidráulica clássica de padrão E475T com a largura de pavimentação básica variando de 2,5 m a 4,75 m. Com alta capacidade de trabalho e boa estabilidade de pavimentação, que é amplamente utilizado na construção de rodovias classificadas em todo o mundo, construção de estradas municipais, manutenção de rodovias classificadas, construção de fazendas e barragens de pavimentação, especialmente adequado para a construção de pavimentação de material de concreto asfáltico em rodovias classificadas.

## Desempenho e características

- Versão de padrão do sistema de controle inteligente superior, partição da função de consola, controle do toque, HMI de fácil de usar.
- Motor de estágio III de UE, com modo ECO para requisitos de diferentes condições de trabalho.
- Conexão fácil e rápida de acessórios.
- Peças hidráulicas e elétricas de alta qualidade, garantindo totalmente a confiabilidade de toda a máquina.
- Almofadas e lâminas resistentes ao desgaste, longa vida útil, redu-

zindo os custos de manutenção subsequentes.

- Equipado com espátula de confiabilidade alta, largura básica de 2,5m ~ 4,75m, com pisadores e vibradores para qualidade de construção confiável e estável.
- Equipado com sistema de lubrificação centralizada automático de padrão, enchimento preciso de cada peça de alta temperatura, o que melhora a confiabilidade de toda a máquina.

## Dimensões principais

Unidade: mm

Modelo	L	L1	L2	L3	W	W1	W2	W3	H	H1	H2	$\alpha_1$	$\alpha_2$
RP603	6680	5410	2512	3175	3387	2500	1898	300	4000	3180	80	15°	16.4°

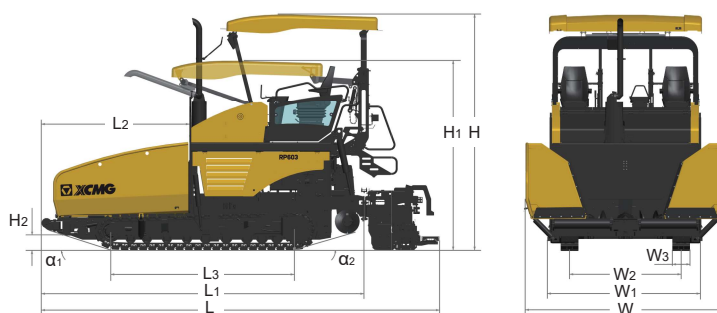

## Especificações principais

Item	Conteúdo	Unidade	RP603
Parâmetros básicos	Largura básica da pavimentação	mm	2500 ~ 4750
	Largura máx. de pavimentação (Opções)	mm	6000
	Espessura máx. do pavimento	mm	400
	Velocidade máx. de pavimentação	m/min	20
	Velocidade máx. de condução	km/h	3
	Produtividade teórica máxima	t/h	600
	Gradabilidade máx.	%	20
Motor	Fabricante	-	Cummins
	Modelo	-	QSB6.7
	Emissão	-	EC Stágio III
	Combustível	-	Diesel
	Potência nominal	kW	129
	Velocidade nominal	rpm	2200
Estreita rolante	Comprimento do aterramento	mm	3175
	Largura da trilha	mm	300
Transportador	Capacidade de caçamba	t	14
	Números de raspadores	-	2
	Velocidade do raspador (máxima)	m/min	25
Broca espiral	Velocidade (máxima)	rpm	80
	Diâmetro	Mm	420
Sistema eléctrico	Tensão de bateria	V	24
Peso	Peso de tractor	t	16
	Peso operacional	t	18.5
	Peso total	t	19.2
Ruído	Nível de pressão sonora LPA nos ouvidos do operador	dB(A)	86
	Nível sonoro emitido	dB(A)	105
Configuração principal	1. Cummins EC Stágio III motor com 129kW. 2. Espátula de extensão hidráulica E475TV (aquecimento elétrico, pisador único). 3. Sistema de controle inteligente normal. 4. Instrumento de nivelamento de MOBA/instrumento de nível de material. 5. Lubrificação centralizada automática		
Opção	1. Extensão parafusada de E475T: 2x0.625m, largura máxima de pavimentação de 6m. 2. Dispositivo de pulverização a diesel.		

**MINISTÉRIO DA DEFESA  
EXÉRCITO BRASILEIRO  
COMANDO DO 1º GRUPAMENTO DE ENGENHARIA  
Ilmo(a). Sr(a). Pregoeiro(a)**



**PREGÃO ELETRÔNICO 90001/2024**

**ECOMOTOR REMANUFATURA DE MOTORES E PEÇAS LTDA.**, pessoa jurídico de direito privado, inscrita no CNPJ 12.237.172/0001-62, com sede na Avenida Brasil, 4417 – Jd. Paulista – Londrina/PR, CEP 86.079-000, por seu representante legal, vem tempestivamente, interpor **RECURSO ADMINISTRATIVO**, com base nas razões que passa a expor.

**1 - DA TEMPESTIVIDADE**

Preliminarmente, é de assinalar que o presente recurso é tempestivo, conforme legislação aplicável à matéria e prazo assinalado no próprio edital e consignado na Ata da sessão presencial.

Assim, requer o recebimento e processamento do presente Recurso, para seu final provimento.

**2 - SÍNTESE DOS FATOS**



No presente processo, a comissão licitante entendeu por bem habilitar a empresa Recorrida **DCCO SOLUÇÕES EM ENERGIA E EQUIPAMENTOS LTDA**, todavia a decisão de habilitação e classificação é equivocada uma vez que a Recorrida não cumpriu as exigências de habilitação, considerando ainda que o Edital é a lei do certame, conforme será adiante aduzido.

## **DO EDITAL**

Deve o Edital ser observado com cautela pois todos os seus itens se justificam pela necessidade específica da administração pública em cada certame.

Pois bem, ressalvada tal questão, vejamos o que estabelece o Termo de Referência anexo ao Edital:

### *8.8 Qualificação Econômico-Financeira*

*8.8.3 Balanço patrimonial, demonstração de resultado de exercício e demais demonstrações contábeis **dos 2 (dois) últimos exercícios sociais**, comprovando*

A Recorrida **não apresentou o Balanço Patrimonial na forma exigida pelo Edital, mas somente o do último exercício social.**

Assim como nenhuma letra da Lei é morta, nenhuma exigência do Edital é inútil ou passível de ser ignorada, posto que se destina a garantir não só a regularidade do certame, mas a segurança de que os concorrentes, de fato, atendem as exigências necessária para o objeto licitado, tanto mais no caso de prestação de serviços.

Considerando que a apresentação do Balanço e demonstrações contábeis **dos 2 (dois) últimos exercícios sociais** é exigência expressa que visa demonstrar a saúde financeira e regularidade jurídica da contratação, resguardando o interesse da Administração, a não apresentação de documento obrigatório deve levar à inabilitação da Recorrida.

Não há campo para discordância quanto ao fato de que um dos princípios basilares da licitação pública é o princípio de



vinculação ao instrumento convocatório, segundo o qual Administração não pode descumprir as normas e condições do edital, ao qual se acha estritamente vinculada (Lei nº. 8.666/93, art. 3º, 41 e 43,1)”.

O edital, no sistema jurídico constitucional vigente, constitui lei entre as partes, sendo peça fundamental do procedimento licitatório. Assim, seja qual for a modalidade ou tipo escolhido para concretizar o interesse público perseguido, o edital é o instrumento que vincula tanto a própria Administração quanto os particulares envolvidos na licitação.

Acerca do tema, Hely Lopes Meireles pontua que:

*“(...) a vinculação ao edital significa que a Administração e os licitantes ficam sempre adstritos aos termos do pedido ou do permitido no instrumento convocatório da licitação, quer quanto ao procedimento, quer quanto à documentação, às propostas, ao julgamento e ao contrato (...).*

*Nem se compreenderia que a Administração fixasse no edital o modo e a forma de participação dos licitantes, bem como as condições de elaboração das ofertas, e no decorrer do procedimento ou na realização do julgamento ou no contrato, se afastasse do estabelecido e admitisse a documentação e propostas em desacordo com o solicitado. **O edital é a lei interna da licitação e, como tal, vincula aos seus termos tanto os licitantes quanto a Administração que o expediu**” (in, Licitação e Contratos Administrativos, 123 ed. Malheiros, São Paulo, 2000. p. 31).*

Como se vê, o “princípio da vinculação ao instrumento convocatório”, ao mesmo tempo em que privilegia a transparência do certame, garantindo a plena observância dos princípios da IGUALDADE, IMPESSOALIDADE, PUBLICIDADE, MORALIDADE e PROIBIDADE ADMINISTRATIVA, preceitua que o julgamento das propostas seja o mais objetivo possível, nos exatos termos das regras previamente estipuladas. Isso sem contar a necessidade de perpetuação de tal “vinculação durante toda a execução do contrato”.

Importante destacar que há inúmeras decisões do Tribunal de Contas da União sobre a vinculação ao edital, que podem ser sintetizadas na recomendação apresentada pelo tribunal no Acórdão 483/2005:



**“Observe com rigor os princípios básicos que norteiam a realização dos procedimentos licitatórios, especialmente o da vinculação ao instrumento convocatório e o do julgamento objetivo, previstos nos artigos 3º, 4, 44 e 45 da Lei nº 8.666/1903”.**

Nesse sentido também é a jurisprudência dos tribunais superiores:

“O princípio da vinculação ao edital restringe o próprio ato administrativo às regras estabelecidas no ato convocatório.”  
(REsp 595079/RS, Rel. Min. Herman Benjamin, 2a. Turma STJ, DOU 5/12/2009)”

O **princípio da vinculação ao instrumento convocatório** obriga a ADMINISTRAÇÃO LICITANTE a observar com rigor as regras e condições previamente estabelecidas no edital e não favorecendo ou alijando nenhum dos participantes.

No caso em questão, da simples leitura do Edital em comparação aos documentos apresentados leva à evidência de que a empresa Recorrida **não cumpriu o exigido pelo Edital**, posto que não evidenciou a aptidão técnica nos moldes previstos no Edital. Ou seja, descumprida a exigência específica do Edital, impõe a legislação que a empresa recorrida seja desclassificada, sob pena de ilegalidade que pode levar à nulidade do certame.

E nem se diga que a desclassificação da Recorrida ensejaria formalismo excessivo, uma vez que manda o processo administrativo que, caso a Recorrente discordasse ou entendesse inapropriado o atestado específico exigido pelo Edital, deveria ter utilizado o momento oportuno para insurgir-se através da competente IMPUGNAÇÃO, não o fazendo, precluso está o momento para discutir a exigência específica do Edital.

Ademais, o Superior Tribunal de Justiça – STJ já decidiu que:

**“A partir da publicação do edital de licitação, nasce o direito de impugná-lo, direito que se esvai com a aceitação das regras do certame.”** (REsp 402.826/SP, Min. Eliana Calmon, DJ 24/3/2003).

Ademais, não há que se falar em excesso de formalismo, isso porque a regra editalícia é absoluta, sendo que eventual argumento



atinente a excesso de formalismo cabe apenas e tão somente quando há lacuna interpretativa, o que não é o caso.

Diante das razões expostas, requer o provimento do Recurso para **inabilitar e desclassificar a Recorrida tendo em vista a ausência dos Balanços Patrimoniais e Demonstrações Contábeis dos 2 (DOIS) últimos exercícios**, conforme expressa exigência do Edital, o qual faz lei no certame, obrigando que todos os documentos e informações sejam analisados à luz dos princípios jurídicos obrigatórios a todos os atos públicos, destacando-se os princípios da LEGALIDADE, RAZOABILIDADE, ISONOMIA, VINCULAÇÃO AO EDITAL E JULGAMENTO OBJETIVO.

## DO PEDIDO

Para garantir o atendimento aos princípios norteadores dos procedimentos licitatórios, a empresa **RECORRENTE**, interpõe **RECURSO ADMINISTRATIVO**, requerendo seu provimento, para fins de inabilitar e desclassificar a empresa Recorrida, para prosseguimento do procedimento licitatório.

Por fim, destaca que o provimento do presente Recurso é medida de JUSTIÇA, com a finalidade de assegurar a legalidade do certame.

Termos em que pede deferimento.

Londrina, 03 de maio de 2024.

ECOMOTOR  
REMANUFATURA DE  
MOTORES E PECAS  
LTDA:12237172000162

Assinado de forma digital por  
ECOMOTOR REMANUFATURA DE  
MOTORES E PECAS  
LTDA:12237172000162  
Dados: 2024.05.03 14:19:16 -03'00'

**ECOMOTOR REMANUFATURA DE MOTORES E PEÇAS LTDA.**

CNPJ 12.237.172/0001-62



AO

MINISTÉRIO DA DEFESA

EXÉRCITO BRASILEIRO

COMANDO DO 1º GRUPAMENTO DE ENGENHARIA

JOÃO PESSOA – PB

REFERÊNCIA: PREGÃO ELETRONICO 90001/2024.

ILMO. SR. PRESIDENTE DA COMISSÃO DE LICITAÇÃO

A **DCCO SOLUÇÕES EM ENERGIA E EQUIPAMENTOS LTDA.**, pessoa jurídica de direito privado, inscrita no **CNPJ/MF sob o nº 01.475.599/0005-06**, vem, respeitosamente à presença de V. Sa., por meio do seu representante legal, [REDACTED] portador (a) da carteira de [REDACTED] nº [REDACTED], devidamente habilitado e no final [REDACTED] linha “a”, apresentar suas:

CONTRAPROVAZÕES RECURSAIS

[REDACTED] MOTOR REMANUFAT [REDACTED] A, inscrita no **CNPJ: 12.237.172/0001-62**, neste ato representada [REDACTED] representante legal, [REDACTED] **REMANUFATURA DE MOTORES E PEÇAS LTDA.**, pessoa jurídico de direito privado, inscrita no CNPJ 12.237.172/0001-62, com sede na Avenida Brasil, 4417 – Jd. Paulista – Londrina/PR, CEP 86.079-000., licitante que ficou em 2º lugar no item 27 do pregão em epígrafe que alega que deixamos de cumprir o item **8.8** Qualificação Econômico-Financeira, mas especificamente o subitem **8.8.3** Balanço patrimonial, demonstração de resultado de exercício e demais demonstrações contábeis dos 2 (dois) últimos exercícios sociais.

Revenda autorizada e exclusiva:



**Goiânia - GO:** Av. Caiapó, Qd. 36, Lt. 31-33, nº 777, St. Santa Genoveva 62 3269-1010  
**Brasília - DF:** SAAN, Qd. 1, nº 1.175 61 3233-0990  
**Palmas - TO:** Al. 5, Qd. 1.012 Sul, nº 17, Plano Diretor Sul 63 3232-9090  
**Rio Verde - GO:** Av. Cap. Miguel Câmara, Qd. U, Lt. 3, Cid. Emp. Nova Aliança 64 3613-0797

## I. DA TEMPESTIVIDADE

Em amplo respeito ao estabelecido no instrumento convocatório, declara estar cumprindo o prazo legal de 03 (três) dias úteis contados da lavratura da ata, conforme estabelecido no art. 109, inciso I, da Lei nº 8.666/1993.

## II. DAS RAZÕES RECURSAIS

Primeiramente queremos destacar que a DCCO SOLUÇÕES EM ENERGIA E EQUIPAMENTOS LTDA, tem mais de 36 anos de mercado e ao longo destes anos criou diversos parceiros na esfera Federal, Estadual e Municipal.

A amplitude de uma disputa licitatória, mediante a participação do maior número possível de interessados, tem por objetivo buscar a obtenção das melhores ofertas que o mercado pode vir a disponibilizar à entidade que possui determinada demanda.

Entretanto, há de se ressaltar que a tentativa de participação em processos licitatórios jamais pode [REDACTED] basilares que regem as contratações públicas [REDACTED] institucional.

No dia 16 de abril de 2024, ocorreu o certame cujo objeto é o REGISTRO DE PREÇOS PARA [REDACTED] ÇÃO DE EQUIPAMENTOS DE ENGENHARIA (LINHA AMARELA) [REDACTED] ORGANIZAÇÕES MILITAR [REDACTED] A ESTA UNIDADE GESTORA, conforme condições, quantidades [REDACTED] cias estabelecidas ne [REDACTED] anexos.

Em sintase a empresa, ECOMOTOR REMANUFATURA DE MOTORES E PEÇAS LTDA, alega que a empresa arrematante do item 27 não atendeu aos critérios do item 8.8.3 do presente edital e seus anexos.

A DCCO SOLUÇÕES EM ENERGIA E EQUIPAMENTOS LTDA, vem comprovar que atendeu a todos os requisitos do edital e seus anexos. Vejamos que no chat do certame, a comissão de licitação, informa que irá avaliar o SICAF de cada licitante, onde consta, **Regularidade Fiscal e Trabalhista Federal, Regularidade Fiscal Estadual/Distrital e Municipal, Qualificação Econômico-Financeira.**



De fato, o item **8.8.3**, solicita o Balanço patrimonial, demonstração de resultado de exercício e demais demonstrações contábeis **dos 2 (dois) últimos exercícios sociais**, comprovando. **(negrito nosso)**.

E a licitante cumpriu este requisito e apresentou os últimos 4 exercícios, 2019, 2020, 2021 e 2022 e demais demonstrações contábeis, conforme solicita o item. Vide abaixo.

**Nível VI - Qualificação Econômico-Financeira**

**Fornecedor**

CNPJ	Razão Social	Nome Fantasia	Situação do Fornecedor	DUNSB
01.475.599/0005-04	DCCO SOLUCOES EM ENERGIA E EQUIPAMENTOS LTDA	DCCO	Credenciado	99****72

Data de Vencimento do Cadastro: 14/04/2025  
Situação do Nível VI: Cadastrado

**Orientações**

Dentre as documentações exigidas para esse nível, conforme o artigo 29 da Lei nº 8.666, de 1993, no que couber distrital / municipal, constam:

- I - prova de inscrição no Cadastro de Pessoas Físicas (CPF) ou no Cadastro Geral de Contribuintes (CGC);
- II - prova de inscrição no cadastro de contribuintes estadual ou municipal, se houver, relativo ao domicílio ou sede do licitante, pertinente ao seu ramo de atividade e compatível com o objeto contratual;
- III - prova de regularidade para com a Fazenda Federal, Estadual e Municipal do domicílio ou sede do licitante, ou outra equivalente, na forma da lei;
- IV - prova de regularidade relativa à Seguridade Social e ao Fundo de Garantia por Tempo de Serviço (FGTS), demonstrando situação regular no cumprimento dos encargos sociais instituídos por lei. (Redação dada pela Lei nº 8.803, de 1994)
- V - prova de inexistência de débitos inadimplidos perante a Justiça do Trabalho, mediante a apresentação de certidão negativa, nos termos do Título VII-A da Consolidação das Leis do Trabalho, aprovada pelo Decreto-Lei nº 5.452, de 10 de maio de 1943.

Microempreendedor individual - MEI está dispensado da apresentação de documentação de regularidade estadual, distrital e municipal.

Fornecedor, caso esteja participando de licitação ou contratação com base na Lei nº 14.133, de 2021, a apresentação do balanço patrimonial, demonstração de resultado de exercício e demais demonstrações contábeis dos dois últimos exercícios é obrigatória para fins de qualificação econômico-financeira no licat, nos termos do inciso I do art. 69 da Lei nº 14.133, de 1º de abril de 2021.

**Balanços Patrimoniais**

Tipo de Balanço	Demonstração Contábil	Exercício Financeiro	Validade do Balanço	Ação
Balanço Anual	12/2022	01/2022 a 12/2022	05/2024	
> 2021				
> 2020				
> 2019				

**Nível VI - Qualificação Econômico-Financeira**

**Fornecedor**

CNPJ	Razão Social	Nome Fantasia	Situação do Fornecedor	DUNSB
01.475.599/0005-04	DCCO SOLUCOES EM ENERGIA E EQUIPAMENTOS LTDA	DCCO	Credenciado	99****72

Data de Vencimento do Cadastro: 14/04/2025  
Situação do Nível VI: Cadastrado

**Orientações**

Dentre as documentações exigidas para esse nível, conforme o artigo 29 da Lei nº 8.666, de 1993, no que couber distrital / municipal, constam:

- I - prova de inscrição no Cadastro de Pessoas Físicas (CPF) ou no Cadastro Geral de Contribuintes (CGC);
- II - prova de inscrição no cadastro de contribuintes estadual ou municipal, se houver, relativo ao domicílio ou sede do licitante, pertinente ao seu ramo de atividade e compatível com o objeto contratual;
- III - prova de regularidade para com a Fazenda Federal, Estadual e Municipal do domicílio ou sede do licitante, ou outra equivalente, na forma da lei;
- IV - prova de regularidade relativa à Seguridade Social e ao Fundo de Garantia por Tempo de Serviço (FGTS), demonstrando situação regular no cumprimento dos encargos sociais instituídos por lei. (Redação dada pela Lei nº 8.803, de 1994)
- V - prova de inexistência de débitos inadimplidos perante a Justiça do Trabalho, mediante a apresentação de certidão negativa, nos termos do Título VII-A da Consolidação das Leis do Trabalho, aprovada pelo Decreto-Lei nº 5.452, de 10 de maio de 1943.

Microempreendedor individual - MEI está dispensado da apresentação de documentação de regularidade estadual, distrital e municipal.

Fornecedor, caso esteja participando de licitação ou contratação com base na Lei nº 14.133, de 2021, a apresentação do balanço patrimonial, demonstração de resultado de exercício e demais demonstrações contábeis dos dois últimos exercícios é obrigatória para fins de qualificação econômico-financeira no licat, nos termos do inciso I do art. 69 da Lei nº 14.133, de 1º de abril de 2021.

**Balanços Patrimoniais**

> 2022				
> 2021				
Tipo de Balanço	Demonstração Contábil	Exercício Financeiro	Validade do Balanço	Ação
Balanço Anual	12/2021	01/2021 a 12/2021	05/2023	
> 2020				
> 2019				



Revenda autorizada e exclusiva:



**Goiania - GO:** Av. Caiapó, Qd. 36, Lt. 31-33, nº 777, St. Santa Genoveva 62 3269-1010  
**Brasília - DF:** SAAN, Qd. 1, nº 1.175 61 3233-0990  
**Palmas - TO:** Al. 5, Qd. 1.012 Sul, nº 17, Plano Diretor Sul 63 3232-9090  
**Rio Verde - GO:** Av. Cap. Miguel Câmara, Qd. U, Lt. 3, Cid. Emp. Nova Aliança 64 3613-0797



**Nível VI – Qualificação Econômico-Financeira**

**Fornecedor**

CNPJ	Razão Social	Nome Fantasia	Situação do Fornecedor	DUNSB
01.475.599/0005-06	DCCO SOLUCOES EM ENERGIA E EQUIPAMENTOS LTDA	DCCO	Credenciado	90****72
Data de Vencimento do Cadastro	Situação do Nível VI			
14/04/2025	Cadastrado			

**Orientações**

Dentre as documentações exigidas para esse nível, conforme o artigo 29 da Lei nº 8.090, de 1993, no que couber distrital / municipal, constam:

- I - prova de inscrição no Cadastro de Pessoas Físicas (CPF) ou no Cadastro Geral de Contribuintes (CGC);
- II - prova de inscrição no cadastro de contribuintes estadual ou municipal, se houver, relativo ao domicílio ou sede do licitante, pertinente ao seu ramo de atividade e compatível com o objeto contratual;
- III - prova de regularidade para com a Fazenda Federal, Estadual e Municipal do domicílio ou sede do licitante, ou outra equivalente, na forma da lei;
- IV - prova de regularidade relativa à Seguridade Social e ao Fundo de Garantia por Tempo de Serviço (FGTS), demonstrando situação regular no cumprimento dos encargos sociais instituídos por lei. (Redação dada pela Lei nº 8.883, de 1994)
- V - prova de inexistência de débitos inadimplidos perante a Justiça do Trabalho, mediante a apresentação de certidão negativa, nos termos do Título VII-A da Consolidação das Leis do Trabalho, aprovada pelo Decreto-Lei no 5.452, de 1o de maio de 1943.

Microempreendedor Individual - MEI está dispensado da apresentação de documentação de regularidade estadual, distrital e municipal.

Fornecedor, caso esteja participando de licitação ou contratação com base na Lei nº 14.133, de 2021, a apresentação do balanço patrimonial, demonstração de resultado de exercício e demais demonstrações contábeis dos dois últimos exercícios é obrigatória para fins de qualificação econômico-financeira no Sicaf, nos termos do inciso I do art. 69 da Lei nº 14.133, de 1º de abril de 2021.

**Balancos Patrimoniais**

- 2022
- 2021
- 2020
- 2019

Tipo de Balanço	Demonstração Contábil	Exercício Financeiro	Validade do Balanço	Ação
Balanço Anual	12/2020	01/2020 a 12/2020	05/2022	<input checked="" type="checkbox"/> <input type="checkbox"/> <input type="checkbox"/>

**Nível VI – Qualificação Econômico-Financeira**

**Fornecedor**

CNPJ	Razão Social	Nome Fantasia	Situação do Fornecedor	DUNSB
01.475.599/0005-06	DCCO SOLUCOES EM ENERGIA E EQUIPAMENTOS LTDA	DCCO	Credenciado	90****72
Data de Vencimento do Cadastro	Situação do Nível VI			
14/04/2025	Cadastrado			

**Orientações**

Dentre as documentações exigidas para esse nível, conforme o artigo 29 da Lei nº 8.090, de 1993, no que couber distrital / municipal, constam:

- I - prova de inscrição no Cadastro de Pessoas Físicas (CPF) ou no Cadastro Geral de Contribuintes (CGC);
- II - prova de inscrição no cadastro de contribuintes estadual ou municipal, se houver, relativo ao domicílio ou sede do licitante, pertinente ao seu ramo de atividade e compatível com o objeto contratual;
- III - prova de regularidade para com a Fazenda Federal, Estadual e Municipal do domicílio ou sede do licitante, ou outra equivalente, na forma da lei;
- IV - prova de regularidade relativa à Seguridade Social e ao Fundo de Garantia por Tempo de Serviço (FGTS), demonstrando situação regular no cumprimento dos encargos sociais instituídos por lei. (Redação dada pela Lei nº 8.883, de 1994)
- V - prova de inexistência de débitos inadimplidos perante a Justiça do Trabalho, mediante a apresentação de certidão negativa, nos termos do Título VII-A da Consolidação das Leis do Trabalho, aprovada pelo Decreto-Lei no 5.452, de 1o de maio de 1943.

Microempreendedor Individual - MEI está dispensado da apresentação de documentação de regularidade estadual, distrital e municipal.

Fornecedor, caso esteja participando de licitação ou contratação com base na Lei nº 14.133, de 2021, a apresentação do balanço patrimonial, demonstração de resultado de exercício e demais demonstrações contábeis dos dois últimos exercícios é obrigatória para fins de qualificação econômico-financeira no Sicaf, nos termos do inciso I do art. 69 da Lei nº 14.133, de 1º de abril de 2021.

**Balancos Patrimoniais**

- 2022
- 2021
- 2020
- 2019

Tipo de Balanço	Demonstração Contábil	Exercício Financeiro	Validade do Balanço	Ação
Balanço Anual	12/2019	01/2019 a 12/2019	05/2021	<input checked="" type="checkbox"/> <input type="checkbox"/> <input type="checkbox"/>

Ante o exposto, fica comprovado que foi apresentado via SICAF todos os documentos necessários a habilitação, conforme foi solicitado no edital e seus anexos.

9

Revenda autorizada e exclusiva:



**Goiania - GO:** Av. Caiapó, Qd. 36, Lt. 31-33, nº 777, St. Santa Genoveva 62 3269-1010  
**Brasília - DF:** SAAN, Qd. 1, nº 1.175 61 3233-0990  
**Palmas - TO:** Al. 5, Qd. 1.012 Sul, nº 17, Plano Diretor Sul 63 3232-9090  
**Rio Verde - GO:** Av. Cap. Miguel Câmara, Qd. U, Lt. 3, Cid. Emp. Nova Aliança 64 3613-0797

### III. DA CONCLUSÃO E DO PEDIDO

Em face do exposto, requer-se desta mui digna Comissão de Licitação e sua equipe o provimento do presente recurso, com efeito para:

- a) Nega o pedido da **ECOMOTOR REMANUFATURA DE MOTORES E PEÇAS LTDA.**
- b) Adjudica e Homologar o item 27 para a **DCCO SOLUÇÕES EM ENERGIA E EQUIPAMENTOS LTDA.**
- c) Outrossim, na hipótese não esperada disso não recorrer, faça este subir à autoridade superior para que a mesma externar seu digno entendimento, tornando-se autoridade corresponsável pelo ato aqui solicitado

Nestes termos, pede e aguarda deferimento.

Palmas - TO, 06 de maio de 2024.

\_\_\_\_\_  
**ENERGIA E EQUIPAMENTOS LTDA.**



MINISTÉRIO DA DEFESA  
EXÉRCITO BRASILEIRO  
COMANDO DO 1º GRUPAMENTO DE ENGENHARIA  
(1º Grupamento de Engenharia / 1955)  
GRUPAMENTO GENERAL LYRA TAVARES  
RECURSO -PREGÃO Nº 90001/2024

NUP Nº 64278.016404/2023-42

<b>OBJETO:</b> REGISTRO DE PREÇOS PARA FUTURA CONTRATAÇÃO DE EQUIPAMENTOS DE ENGENHARIA (LINHA AMARELA) EM FAVOR DAS ORGANIZAÇÕES MILITARES DIRETAMENTE SUBORDINADAS A ESTA UG		
<b>ENVOLVIDOS:</b>		
EMPRESA VENCEDORA	46.344.050/0001-97 SUL ÁGUA EQUIPAMENTOS	
EMPRESA QUERELANTE	05434521/0001 – 97 ENGEWORK COMERCIO DE EQUIPAMENTOS LTDA	
<b>ITEM EM DISPUTA</b>		
<b>ITEM</b>	<b>DESCRIÇÃO</b>	
30	Compressor de ar	
<b>PARECER TÉCNICO:</b>		
ACESSO AO RECURSO E CONTRA RAZÃO	<a href="https://cnetmobile.estaleiro.serpro.gov.br/comprasnet-web/public/compras/acompanhamento-compra/item/30?compra=16017605900012024">https://cnetmobile.estaleiro.serpro.gov.br/comprasnet-web/public/compras/acompanhamento-compra/item/30?compra=16017605900012024</a>	
<b>RESUMO DOS ARGUMENTOS DA QUERELANTE</b>		
O querelante alega que o equipamento da proposta ( <a href="#">modelo CPS 150</a> ) é diferente do equipamento ofertado ( <a href="#">modelo CPS 175</a> ) conforme foldere anexado a proposta e que o referido equipamento não atende ao edital no quesito potência do motor , mesmo considerada a margem de razoabilidade.		
<b>RESUMO DA CONTRA RAZÃO DA VENCEDORA DO ITEM, NA FASE DE JULGAMENTO</b>		
A empresa vencedora, por sua vez, confirma a proposição de entrega do modelo CPS 175, ratificando que o motor possui 45 HP ao destacar tal informação em tabela extraída do manual do fabricante, mas que isso não interfere no emprego do material para o fim que se destina.		
<b>PARECER DA ASSESSORIA TÉCNICA DO PREGÃO</b>		
Esse assessor técnico, após tomar ciência de todos os argumentos apresentados pelas empresas, verificou que há uma mudança no objeto ofertado, em função de descontinuidade de produção de um dos equipamentos referência do edital, o que obrigou esse assessor a avaliar o novo equipamento ofertado, qual seja, o compressor de ar modelo CPS 175 da fabricante CHICAGO PNEUMATIC. A ficha técnica do equipamento está disponível no site <a href="https://www.cp.com/content/dam/brands/Chicago%20Pneumatic/local-countries/brazil/documents/CPS175-7_Portugues_2021.pdf">https://www.cp.com/content/dam/brands/Chicago%20Pneumatic/local-countries/brazil/documents/CPS175-7_Portugues_2021.pdf</a> . No referido sítio, verificou-se que a potência do motor ofertado é de 45 HP. O termo de referência, por sua vez, estipula no tópico ESTRUTURA , DIMENSÕES E CAPACIDADES do ite em litígio a seguinte especificação “ <i>motor necessariamente de ciclo DIESEL de fabricação nacional ou nacionalizado de série e de mesma marca e modelo durante toda vigência do contrato, ou diferente por anuência e aquiescência do contratante, de potência não inferior a 50 CV por questões de desempenho</i> ” [grifo nosso]. Mesmo adotando, como princípio isonômico, a razoabilidade de 5% estabelecida para os demais itens do certame, o item ofertado não atenderia a determinação do edital. A alegação de o equipamento atender a finalidade desta administração não se sustenta, pois a flexão abaixo da razoabilidade estabelecida <u>deveria ser dada a todos os participantes, o que permitia a eles ofertarem objetos diferentes dos cadastrados, eventualmente mais competitivos</u> , logo, aceitar o argumento da empresa SUL ÁGUA EQUIPAMENTOS é dar uma vantagem indevida ao querelado em detrimento as demais participantes, corroborando com os argumentos da querelante. Oportuno o referente recurso ao permitir a esta administração verificar que o item referencia do edital CPS 150 está fora de produção e também não atenderia ao edital no que se refere a potencia nominal do motor, pelo que se recomenda o CANCELAMENTO DO ITEM para garantir o principio da legalidade do certame.		
CONCLUSÃO	Dar provimento ao recurso impetrado pela querelante, desclassificando tecnicamente a proposta da empresa 6.344.050/0001-97 SUL ÁGUA EQUIPAMENTOS .	
LOCAL	DATA	ASSINATURA
João Pessoa	10 de maio de 2024	 Documento assinado digitalmente gov.br

# SUL ÁGUA EQUIPAMENTOS LTDA



AO ILUSTRÍSSIMO(A) SENHOR(A) PREGOEIRO(A) CHEFE DA COMISSÃO DE LICITAÇÕES DO 1º GRUPAMENTO DE ENGENHARIA.

**REFERÊNCIA:** PREGÃO ELETRÔNICO Nº 90001/2024 (SRP)  
ITEM 30

**SUL ÁGUA EQUIPAMENTOS LTDA**, empresa licitante, pessoa jurídica de direito privado, CNPJ sob n.º 46.344.050/0001-97, com sede em Blumenau/SC, vem, respeitosamente, apresentar Contrarrazão ao Recurso apresentado por ENGEWORK COMÉRCIO DE EQUIPAMENTOS TÉCNICOS EIRELI, CNPJ sob o n.º 05.434.521/0001-70.

## CONTRARRAZÕES RECURSAIS

A empresa **SUL ÁGUA EQUIPAMENTOS LTDA** está apta à participar do certame e preencheu todos os requisitos definidos no edital de licitação.

A proposta da **SUL ÁGUA EQUIPAMENTOS LTDA** contém todas as informações necessárias ao pleno entendimento do produto cotado. Não há desrespeito ao edital e as regras licitacionais.

O equipamento cotado, modelo CPS175 da Chicago Pneumatic atende aos fins almejados pelo órgão licitante e supera a performance de todos os equipamentos citados como paradigma, ou seja, os compressores modelo CPS150 da própria Chicago Pneumatic e o modelo XAS38 da fabricante Atlas Copco.

# SUL ÁGUA EQUIPAMENTOS LTDA



Desde já, enfatiza-se que o equipamento cotado pela SUL ÁGUA EQUIPAMENTOS LTDA é superior ao descrito no edital de licitação.

Mister esclarecer que em relação ao fabricante Chicago Pneumatic o modelo CPS150, constante como equipamento referência no edital, NÃO É MAIS FABRICADO, sendo SUBSTITUÍDO, com vantagens técnicas, pelo modelo CPS175, ora ofertado.

O equipamento ofertado pela SUL ÁGUA EQUIPAMENTOS LTDA é o mais próximo e, para além disso, é superior ao equipamento descrito no edital de licitação.

Nesse passo, os modelos paradigmas do edital são descontinuados pela indústria e, assim, servem apenas como uma referência para o auxílio do entendimento do equipamento almejado pelo órgão licitante.

Aplica-se aqui, o Art. 41, inc. I, "d" da Lei 14.133/21- Lei de Licitações e Contratos Administrativos, e constante da descrição do item:

*Art. 41. No caso de licitação que envolva o fornecimento de bens, a Administração poderá excepcionalmente:*

*I - indicar uma ou mais marcas ou modelos, desde que formalmente justificado, nas seguintes hipóteses:*

***d) quando a descrição do objeto a ser licitado puder ser mais bem compreendida pela identificação de determinada marca ou determinado modelo aptos a servir apenas como referência;***

# SUL ÁGUA EQUIPAMENTOS LTDA



Seguem anexos os catálogos referentes, mas, neste interim, aproveita-se para apresentar um painel demonstrativo das características das máquinas paradigma e da máquina ofertada:

	<b>Pressão Trabalho</b>	<b>Marca Motor</b>	<b>Modelo</b>	<b>Potência (Hp)</b>
<b>CPS150</b>	<b>7 bar</b>	<b>Deutz</b>	<b>D2011L03</b>	<b>44,2</b>
<b>XAS38</b>	<b>7 bar</b>	<b>Kubota</b>	<b>V1505-CR-T</b>	<b>42,9</b>
<b>CPS175</b>	<b>7 bar</b>	<b>Kubota</b>	<b>V 1505 T</b>	<b>45</b>

Mantém-se aqui a capacidade de trabalhar com a Rock Drill, bem como a disponibilidade de fornecimento de subconjuntos de mesmo modelo/série, tanto do compressor quando do motor, já que os paradigmas não estão disponíveis no mercado nacional no momento (foram descontinuados).

Entendemos que o Edital, ao expor os equipamentos desejados e usando o Art. 41, inc. I, "d" da lei 14.133/21 define o que deseja ao expor os equipamentos referência. E se o equipamento for superior tecnicamente a este(s), filigranas formais técnicas deverão ser relevadas.

É o caso em tela.

Não é por não atender um detalhe técnico, neste caso a potência do motor, que o equipamento que é superior ao paradigma deva ser descartado.

# SUL ÁGUA EQUIPAMENTOS LTDA



## DO BALANÇO

Ademais, referente ao balanço patrimonial da empresa SUL ÁGUA EQUIPAMENTOS LTDA, não merece acolhimento as razões da empresa Recorrente.

A SUL ÁGUA EQUIPAMENTOS LTDA enviou a documentação pertinente ao balanço patrimonial, absolutamente, de acordo com a NOVA LEI DE LICITAÇÕES E CONTRATOS, art. 69, I, parágrafo 6º.

A empresa SUL ÁGUA EQUIPAMENTOS LTDA foi constituída há menos de dois anos (11/05/2022), portanto, segundo as regras da referida legislação, a documentação limita-se a comprovação do último exercício financeiro. Senão vejamos:

*Art. 69. A habilitação econômico-financeira visa a demonstrar a aptidão econômica do licitante para cumprir as obrigações decorrentes do futuro contrato, devendo ser comprovada de forma objetiva, por coeficientes e índices econômicos previstos no edital, devidamente justificados no processo licitatório, e será restrita à apresentação da seguinte documentação:*

*I - balanço patrimonial, demonstração de resultado de exercício e demais demonstrações contábeis dos 2 (dois) últimos exercícios sociais;*

***§ 6º Os documentos referidos no inciso I do caput deste artigo limitar-se-ão ao último exercício no caso de a pessoa jurídica ter sido constituída há menos de 2 (dois) anos.***

Assim, não merece qualquer acolhimento a alegação da recorrente, nenhuma regra foi descumprida pela SUL ÁGUA

# SUL ÁGUA EQUIPAMENTOS LTDA



EQUIPAMENTOS LTDA. Foi ofertado equipamento de excelente qualidade e que atende aos fins licitacionais.

Ao menos em tese, o recurso apresentado pela recorrente contém argumentos incabíveis, frágeis, tumultuando indevidamente o processo licitatório.

A SUL ÁGUA EQUIPAMENTOS LTDA, ao contrário do frágil argumento da Recorrente, não descumpriu nenhuma regra imposta no edital de licitação. Apresentou proposta sólida e documentações pertinentes e com a validade exigidas no certame.

A Administração Pública será prejudicada e lesada financeiramente caso acatados os equivocados argumentos trazidos no recurso da ENGEWORK COMÉRCIO DE EQUIPAMENTOS TÉCNICOS EIRELI.

A pretendida desclassificação de empresa como a SUL ÁGUA EQUIPAMENTOS LTDA, que cumpre as exigências legais, é uma conduta absolutamente vedada pelos nossos tribunais.

Assim, todas as exigências estão cumpridas, o equipamento cotado atende aos fins almejados pelo órgão e, definitivamente, a proposta da **SUL ÁGUA EQUIPAMENTOS LTDA** é mais vantajosa para a Administração.

Acredita-se que a proposta e documentos apresentados são irrefutáveis e cumprem as exigências edilícias, conforme decisão já proferida pela Comissão de Licitação do 1º GRUPAMENTO DE ENGENHARIA.

Soma-se a estas considerações o fato de que excluir a Recorrida do presente certame, representa dano à administração pública considerando que a empresa ofertou proposta mais benéfica, os

# SUL ÁGUA EQUIPAMENTOS LTDA



equipamentos atendem as exigências técnicas do edital de licitação, as informações exigidas estão na proposta da Recorrida.

Nesse passo, não há razão de fato ou de direito para desclassificar a empresa **SUL ÁGUA EQUIPAMENTOS LTDA**.

**Face ao exposto, requer:**

Pugna-se pela manutenção da decisão da Comissão de Licitação em aceitar tecnicamente o equipamento ofertado e a habilitação da empresa **SUL ÁGUA EQUIPAMENTOS LTDA** com a proposta mais vantajosa. E, na hipótese não esperada disso não ocorrer, faça este subir à autoridade superior competente, conforme determinação legal.

Termos em que, pede deferimento.

Blumenau, 08 de maio de 2024.

# SUL ÁGUA EQUIPAMENTOS LTDA



Cordialmente,



SUL ÁGUA EQUIPAMENTOS LTDA

SUL AGUA  
EQUIPAMEN  
TOS  
LTDA:46344  
050000197

Assinado de forma digital por SUL AGUA EQUIPAMENTOS LTDA:46344050000197  
Dados: 2024.05.08 19:16:11 -03'00'



**Chicago  
Pneumatic**



**CPS**  
**90 -130 150 -185**

**Produtos de Alta Performance.**  
**Desenvolvidos para você!**



# Compressores Portáteis de Parafusos Rotativos



## CARACTERÍSTICAS TÉCNICAS

COMPRESSOR	Unidade	CPS90	CPS130	CPS150	CPS185
Descarga Livre Efetiva*	[pcm]	88	131	152	187
Pressão Nominal de Trabalho	[bar]	7	7	7	7
Rotação do Motor (min. / max)	[rpm]	2400 / 3000	1850 / 2400	1850 / 2300	1850 / 2750
Tanque de Combustível	[l]	32	80	80	80
Saídas de Ar Comprimido	[pol]	2 x 3/4"	2 x 3/4"	2 x 3/4"	3 x 3/4"
Altura (Standard / SKID)	[mm]	1205 / 1150	1280 / 1220	1280 / 1220	1280 / 1220
Largura (Standard / SKID)	[mm]	1310 / 900	1400 / 1000	1400 / 1000	1400 / 1000
Comprimento (Standard / SKID)	[mm]	2919 / 1520	3127 / 1920	3127 / 1920	3127 / 1920
Peso (com tanque cheio)	[kg]	556	918	960	960

## COMPRESSOR

COMPRESSOR		Kubota	Deutz	Deutz	Deutz
Fabricante		Kubota	Deutz	Deutz	Deutz
Modelo		D1105	D2011L03	D2011L03	D2011L03
Cilindros		3	3	3	3
Potência nominal	[HP]	26,4	44,2	42,8	49

\* Conforme norma ISO1217

A **Chicago Pneumatic** é líder global no projeto, manufatura e distribuição de compressores portáteis, industriais e acessórios.

Desde 1901, a **CP** vem servindo a construção civil, demolição e ao mercado industrial.

Confiabilidade nos produtos e serviços, flexibilidade na estocagem e movimentação, prática operação e manutenção são algumas das principais vantagens dos compressores CPS da **Chicago Pneumatic**. Os compressores CPS são ideais para quem procura o melhor investimento, tanto em relação a performance quanto ao custo operacional.

Para qualquer aplicação sempre haverá um compressor **CP** que terá a força e condição necessária para o seu projeto.

Para conhecer mais sobre a nossa empresa, ou sobre outros produtos e as tecnologias de alta performance, consulte-nos.



• Versão Skid Opcional (foto ilustrativa)



**ASSISTÊNCIA TÉCNICA**

Peças Originais e Planos de Serviço  
**Chicago Pneumatic**  
Qualidade gerando economia.



maio 2008 / Heijliao - Compressores Portáteis - Sujeito a modificações sem prévio aviso



**Chicago Pneumatic Brasil Ltda.**  
Rua São Paulo, 137 - Alphaville Empresarial  
Barueri - SP - CEP 06465-130  
Tel.: (11) 2189-3900 • Fax.: (11) 6845-2367  
vendas@cp.com • servicos.pv@cp.com

AUTORIZADO:



# CPS 175-7

## O ar comprimido aonde você precisar!



O novo CPS 175-7 leva o ar comprimido, aonde você precisar. Graças ao seu baixo peso, o CPS 175-7 é muito fácil de rebocar. Seu tanque de combustível, em polietileno resistente, foi feito para cobrir turnos completos de 8 horas. O CPS175-7 é de fácil operação, mesmo nas mais exigentes circunstâncias!



De fácil manutenção



Autonomia de 8 horas ininterruptas



Fácil para rebocar



Trabalha sob qualquer ambiente



### DADOS TÉCNICOS

Pressão nominal de trabalho	bar(g)	7
Vazão livre efetiva	pcm	175
Rotação mínima do motor	rpm	1850
Rotação máxima do motor	rpm	3000
Volume de óleo do compressor	L	8
Válvulas de saída de ar		3x G3/4"
Máxima temperatura ambiente	°C	50

### MOTOR DIESEL

Marca		Kubota
Modelo		V 1505 T
Potência	kW (hp)	33 (45)
Sistema elétrico	V	12
Volume de óleo	L	5,5
Volume do tanque de Diesel	L	60

### DIMENSÕES

### SKID

Comprimento	mm	2050
Largura	mm	1200
Altura	mm	1200
Peso abastecido	kg	650

### DIMENSÕES

### RODAS

Comprimento	mm	2700
Largura	mm	1350
Altura	mm	1350
Peso abastecido	kg	750

#### Fornecimento padrão:

- Painel de controle de fácil utilização (intuitivo);
- Carenagem de metal resistente a corrosão;
- Fácil acesso à manutenção;
- Para trabalho em ambientes agressivos;
- Filtro de combustível.

People.  
Passion.  
Performance.



Chicago  
Pneumatic





O equipamento cotado, modelo CPS175 da Chicago Pneumatic atende aos fins almejados e supera a performance de todos os equipamentos citados como paradigma, ou seja, os compressores modelo CPS150 da própria Chicago Pneumatic e o modelo XAS38 da fabricante Atlas Copco. Especificamente em relação ao fabricante Chicago Pneumatic o modelo CPS150 NÃO É MAIS FABRICADO, sendo SUBSTITUÍDO, com vantagens técnicas, pelo modelo CPS175 ora ofertado. Isto é, usando-se o Art. 41, inc. I, “d” da lei 14.133/21, é o equipamento mais próximo e superior ao proposto no Edital.

Remeteremos os catálogos no anexo, mas, neste interim, aproveitamos para apresentar uma painel demonstrativo das características das máquinas paradigma e da máquina ofertada:

	Pressão Trabalho	Marca Motor	Modelo	Potência (Hp)
CPS150	7 bar	Deutz	D2011L03	44,2
XAS38	7 bar	Kubota	V1505-CR-T	42,9
<b>CPS175</b>	7 bar	Kubota	V 1505 T	<b>45</b>

Mantém-se aqui a capacidade de trabalhar com a Rock Drill, bem como a disponibilidade de fornecimento de subconjuntos de mesmo modelo/série, tanto do compressor quando do motor, já que os paradigmas não estão disponíveis no mercado nacional no momento (foram descontinuados).

Entendemos que o Edital, ao expor os equipamentos desejados e usando o Art. 41, inc. I, “d” da lei 14.133/21 define o que deseja ao expor os equipamentos referência. E se o equipamento for superior tecnicamente a este(s), filigranas formais técnicas deverão ser relevadas. Não é por não atender um detalhe técnico que o equipamento que é superior ao paradigma deva ser descartado.



**MINISTÉRIO DA DEFESA  
EXÉRCITO BRASILEIRO  
COMANDO DO 1º GRUPAMENTO DE ENGENHARIA  
(1º Grupamento de Engenharia / 1955)  
GRUPAMENTO GENERAL LYRA TAVARES**

**DESPACHO DO PREGOEIRO PARA OS RECURSOS REFERENTES  
AO PREGÃO ELETRÔNICO Nº 90001/2024  
PROCESSO 64278.016404/2023-42**

O objeto da presente contratação é o REGISTRO DE PREÇOS PARA FUTURA CONTRATAÇÃO DE EQUIPAMENTOS DE ENGENHARIA (LINHA AMARELA) EM FAVOR DAS ORGANIZAÇÕES MILITARES DIRETAMENTE SUBORDINADAS AO **COMANDO DO 1º GRUPAMENTO DE ENGENHARIA**

1. Tendo tomado conhecimento do teor do recurso referente ao item 15 do pregão 90001/2024, encaminhado pela empresa **DCCO SOLUÇÕES EM ENERGIA E EQUIPAMENTOS LTDA**, CNPJ: 01.475.599/0001-82, onde alega que o item ofertado pela empresa **ACM AUTO CENTER MAQUINAS LTDA**, CNPJ **05.476.456/0001- 46**, não atende ao edital, **RESOLVO**:

1.1 Indeferir o pedido da empresa, com fulcro no parecer técnico realizado pelo assessor técnico, *in verbis*:

Esse assessor técnico, após tomar ciência de todos os argumentos apresentados pelas empresas, se valeu do site de redes concessionárias da FABRICANTE, onde pode atestar a veracidade da declaração apresentada vencedora do item, o que pode ser verificado em <https://www.xcmg-america.com/concessionarias/>. Sobre o fato de se tratar de um rolo onde o kit patas seja removível, é fato que não era a intenção dessa administração que assim fosse, o que se justifica com a existência do item 14 que seria, neste caso, uma quase cópia do item 15. A intenção de ter registro de preços para rolo corrugado “puro sangue” se dá em relação a perda de eficiência de compactação, que pode chegar a ordem de 15%, exigindo um maior número de passadas. No entanto, em sua defesa, a vencedora declara estar disposta a OFERECER O EQUIPAMENTO COM KIT PATAS SOLIDÁRIO, sendo o kit removível uma opção, o que corrobora com a intenção dessa administração. Ainda assim, todos os parâmetros apresentados pelo equipamento XCMG 123 PDBR, disponível no site <https://www.xcmg-america.com/produtos/xs123pdr/> atendem as exigências do edital e, em havendo o compromisso de fornecer o rolo com patas solidárias ao cilindro, em dimensões e número conforme edital, não se vê motivos para desqualificar a proposta da empresa vencedora.

1.2 No que tange ao item 4.1.5 do edital, em que pese a empresa **ACM AUTO CENTER MÁQUINAS LTDA** ter apresentado a declaração do fabricante nas suas contrarrazões, existe um equívoco na interpretação do edital por parte da empresa **DCCO SOLUÇÕES EM ENERGIA E EQUIPAMENTOS LTDA**, uma vez que o item 4.1.5 trata de fase posterior ao processo licitatório, ou seja, no momento da formalização do contrato.

2. Tendo tomado conhecimento do teor do recurso referente ao item 19 do pregão 90001/2024, encaminhado pela empresa **CASA NASSER COMÉRCIO E REPRESENTAÇÕES LTDA**, CNPJ: 52.500.287/0001-12, onde alega que o item ofertado pela empresa **RIO VERMELHO COMERCIO DE MAQUINAS EQUIPAMENTOS E SERVICOS LTDA**, CNPJ **46.872.557/0001- 13**, não atende ao edital, **RESOLVO**:

2.1 indeferir o pedido da empresa, com fulcro no novo parecer técnico realizado pelo assessor técnico, *in verbis*:



já citando o amparo previsto no edital, conforme segue e consta em ata:



Informo que utilizarei os dados do SICAF para realizar a habilitação. Enviada em 29/04/2024 às 15:16:21h.

conforme consta no edital: 8.1.1 A documentação exigida para fins de habilitação jurídica, fiscal, social e trabalhista e econômico-financeira, poderá ser substituída pelo registro cadastral no SICAF. Enviada em 29/04/2024 às 15:16:48h

8.10 A verificação pelo pregoeiro, em sítios eletrônicos oficiais de órgãos e entidades emissores de certidões constitui meio legal de prova, para fins de habilitação. Enviada em 29/04/2024 às 15:18:19h

5. Tendo tomado conhecimento do teor do recurso referente ao item 30 do pregão 90001/2024, encaminhado pela empresa **ENGEWORK COMÉRCIO DE EQUIPAMENTOS TÉCNICOS EIRELI, CNPJ: 05.434.521/0001-70**, onde alega que a empresa **SUL ÁGUA EQUIPAMENTOS LTDA , CNPJ 46.344.050/0001-97**, não atendeu ao edital ao enviar o catálogo do produto divergente da sua proposta e não atendeu a qualificação econômico-financeira, **RESOLVO:**

5.1 Deferir o pedido da empresa, com fulcro no parecer técnico realizado pelo assessor técnico, *in verbis*:

Esse assessor técnico, após tomar ciência de todos os argumentos apresentados pelas empresas, verificou que há uma mudança no objeto ofertado, em função de descontinuidade de produção de um dos equipamentos referência do edital, o que obrigou esse assessor a avaliar o novo equipamento ofertado, qual seja, o compressor de ar modelo CPS 175 da fabricante CHICAGO PNEUMATIC. A ficha técnica do equipamento está disponível sitio [https://www.cp.com/content/dam/brands/Chicago %20Pneumatic/local-countries/brazil/documents/CPS175-7\\_Portugues\\_2021.pdf](https://www.cp.com/content/dam/brands/Chicago%20Pneumatic/local-countries/brazil/documents/CPS175-7_Portugues_2021.pdf) . No referido sítio, verificou-se que a potência do motor ofertado é de 45 HP. O termo de referência, por sua vez, estipula no tópico ESTRUTURA , DIMENSÕES E CAPACIDADES do item em litígio a seguinte especificação “motor necessariamente de ciclo DIESEL de fabricação nacional ou nacionalizado de série e de mesma marca e modelo durante toda vigência do contrato, ou diferente por anuência e aquiescência do contratante, de potência **não inferior a 50 CV por questões de desempenho** ” [grifo nosso]. Mesmo adotando, como princípio isonômico, a razoabilidade de 5% estabelecida para os demais itens do certame, o item ofertado não atenderia a determinação do edital. A alegação de o equipamento atender a finalidade desta administração não se sustenta, pois a flexão abaixo da razoabilidade estabelecida deveria ser dada a todos os participantes, o que permitia a eles ofertarem objetos diferentes dos cadastrados, eventualmente mais competitivos, logo, aceitar o argumento da empresa SUL ÁGUA EQUIPAMENTOS é dar uma vantagem indevida ao querelado em detrimento as demais participantes, corroborando com os argumentos da querelante. Oportuno o referente recurso ao permitir a esta administração verificar que o item referência do edital CPS 150 está fora de produção e também não atenderia ao edital no que se refere a potência nominal do motor, pelo que se recomenda o CANCELAMENTO DO ITEM para garantir o princípio da legalidade do certame.

5.2 Conforme análise do Recurso em tela, verificou-se o seguinte: houve divergência nas características do Termo de Referência (Anexo A do edital) com o modelo de referência do próprio anexo.

5.3 Diante do exposto, respeitando as manifestações das recorrentes, concluo pela reabertura do pregão para o item 30 e a volta para fase de julgamento para posterior cancelamento do item, uma vez que houve erro insanável da administração na confecção do termo de referência.

5.4 Lembro ainda, que o pregoeiro está vinculado ao instrumento convocatório, que em nenhum momento aborda as obrigações da qualificação econômico-financeira apontadas pela empresa ENGEWORK COMÉRCIO DE EQUIPAMENTOS TÉCNICOS EIRELI.

6. Diante do exposto, respeitando a manifestação das recorrentes, concluo como improcedentes os recursos apresentados para os itens 15, 19, 24 e 27.



7. Mediante ao não provimento dos recursos apresentados para os itens 15, 19, 24 e 27, submeto à análise do Senhor Ordenador de Despesas, a fim de que faça registro de sua decisão final.

Quartel em João Pessoa - PB, 13 de maio de 2024.

Documento assinado digitalmente



Pregoeiro do Comando do 1º Grupamento de Engenharia

**80 ANOS DO INÍCIO DAS OPERAÇÕES DA FORÇA EXPEDICIONÁRIA BRASILEIRA NO TEATRO DE OPERAÇÕES EUROPEU**



MINISTÉRIO DA DEFESA  
COMANDO DO EXÉRCITO

## TERMO DE JULGAMENTO

UASG 160176 - COMANDO 1.GRUPAMENTO DE ENGENHARIA

PREGÃO 90001/2024

Fundamentação legal: Lei 14.133/2021  
Critério de julgamento: Menor Preço / Maior Desconto  
Compra emergencial: Não  
Objeto da compra: Registro de Preços para futura contratação de equipamentos de engenharia (linha amarela) em favor das Organizações Militares Diretamente Subordinadas e esta Unidade Gestora  
Entrega de propostas: De 02/04/2024 às 09:00 até 15/04/2024 às 09:00  
Abertura da sessão pública: Dia 15/04/2024 às 09:00 (horário de Brasília)

Característica: SRP - Registro de Preço  
Modo de disputa: Fechado/Aberto

### Mensagens do chat da compra

Responsável	Data/Hora	Mensagem
Sistema	15/04/2024 às 09:00:02	A sessão pública está aberta. Nesta compra haverá um período para a realização da análise de propostas e após este período os itens serão disponibilizados para o início dos lances. Até 1 item poderá estar em disputa simultaneamente e o período de abertura para disputa será entre 09:00 e 11:45 e entre 13:45 e 16:30. Haverá aviso prévio de abertura dos itens de 1 minutos. Mantenham-se conectados.
Sistema	15/04/2024 às 09:30:01	Etapa de análise de propostas encerrada. A abertura de itens para disputa será iniciada. Mantenham-se conectados.
Sistema	15/04/2024 às 10:56:39	Informo que o sistema esta apresentando instabilidade na janela de lances visualidad
Sistema	15/04/2024 às 10:59:38	Informo que o sistema esta apresentando instabilidade na janela de lances deste pregoeiro, interferindo nas ferramentas disponíveis do sistema. Caso permaneça suspenderei a SESSÃO PÚBLICA.
Sistema	15/04/2024 às 16:50:35	solicito que realizem os lances da forma prevista.
Sistema	15/04/2024 às 16:51:52	O sistema está prorrogando de forma equivocada. Solicito que realizem lances
Sistema	15/04/2024 às 16:58:35	Solicito que realizem lances conforme previsto no edital.
Sistema	16/04/2024 às 09:46:00	A etapa de julgamento de propostas foi iniciada. Para acompanhá-la acesse a opção "Seleção de fornecedores" na linha do tempo.
Sistema	16/04/2024 às 09:46:30	Bom dia!
Sistema	16/04/2024 às 09:46:49	Solicito que todos preparem as propostas atualizadas, para posterior encaminhamento via sistema.
Sistema	16/04/2024 às 09:47:10	Todos convocados deverão encaminhar toda documentação exigida para a aceitação do item, conforme consta no termo de referência. Todos deverão enviar folder, catálogo ou manual do produto ofertado com as características do item.
Sistema	16/04/2024 às 09:47:25	Lembro da importância do encaminhamento da proposta atualizada e assinada via sistema, o não encaminhamento da proposta atualizada no item no qual foi o vencedor resultará na desclassificação da proposta, caso o valor não tenha sido atualizado.
Sistema	16/04/2024 às 09:47:33	Será desclassificada a proposta ou o lance vencedor, apresentar preço final superior ao preço máximo fixado.
Sistema	16/04/2024 às 09:47:57	Solicitarei o encaminhamento das propostas atualizadas em todos os itens do pregão, o fornecedor que venceu mais de um item deverá encaminhar a proposta atualizada dos itens vencedores, mesmo

Responsável	Data/Hora	Mensagem
Sistema	16/04/2024 às 09:47:57	que de forma repetida, em todos os itens nos quais foi o vencedor.
Sistema	16/04/2024 às 09:48:21	Incumbirá ao licitante acompanhar as operações no sistema eletrônico durante a sessão pública do Pregão, ficando responsável pelo ônus decorrente da perda de negócios, diante da inobservância de quaisquer mensagens emitidas pelo sistema ou de sua desconexão.
Sistema	16/04/2024 às 09:48:43	Visando atender ao interesse público solicito aos fornecedores que estejam interessados em realizar a redução de preço do item, mesmo sendo o atual vencedor, que apontem o valor reduzido na proposta atualizada para posterior confirmação via chat.
Sistema	16/04/2024 às 09:57:47	O objetivo da negociação da redução de valor é atender ao interesse público e buscar a melhor proposta para a Administração Pública. Solicito aos classificados em 1ª lugar que analisem a possibilidade de redução de valor e caso concordem enviem a proposta atualizada já com o valor desejado e sinalizando que houve uma redução do último lance ofertado. Obrigado.
Sistema	16/04/2024 às 09:59:48	Vou iniciar a convocação das propostas atualizadas e documentação complementar dos itens.
Sistema	16/04/2024 às 10:29:04	lembrando que o participante deverá enviar anexos para "todos" os itens onde foi convocado.
Sistema	16/04/2024 às 10:31:37	Lembro ainda, que o único meio de comunicação com este pregoeiro é via este chat. Não tentem contato via email ou telefone, pois é Terminantemente proibido.
Sistema	16/04/2024 às 10:32:21	Caso ocorra levarei ao conhecimento da autoridade competente para possível abertura de processo administrativo.
Sistema	16/04/2024 às 10:33:49	Fiquem atentos ao prazo para envio dos anexos. Ele foi estabelecido no sistema no momento da convocação.
Sistema	16/04/2024 às 10:34:22	O não cumprimento do prazo resultará na desclassificação da proposta.
Sistema	16/04/2024 às 16:47:58	Neste momento encerrarei os trabalhos no dia de hoje e retomarei amanhã às 10h.
Sistema	17/04/2024 às 10:01:37	Bom dia!
Sistema	17/04/2024 às 10:02:37	Continuaremos na fase de julgamento das propostas.
Sistema	17/04/2024 às 11:01:22	Não entendo o motivo do fornecedor estar participando do processo, dar o lance, mas depois não acompanhar o chat e não enviar os documentos solicitados, esta conduta atrasa o processo licitatório e dificulta o bom andamento do processo.
Sistema	17/04/2024 às 16:17:30	Neste momento encerro os trabalhos e retomarei amanhã às 10h. Obrigado!
Sistema	18/04/2024 às 10:00:16	Bom dia!
Sistema	18/04/2024 às 10:00:44	Informo que as propostas estão sendo analisadas pelo setor técnico responsável.
Sistema	18/04/2024 às 11:47:08	Neste momento farei um intervalo para o almoço e retomarei às 13h40.
Sistema	18/04/2024 às 13:49:48	As propostas continuam em análise técnica no setor técnico responsável.
Sistema	18/04/2024 às 13:54:57	Devido à necessidade do parecer técnico das propostas e as atividades comemorativas referentes ao dia do Exército no dia de amanhã encerrarei os trabalhos no dia de hoje e retomarei na segunda-feira (22/04) às 9h30.
Sistema	22/04/2024 às 10:04:42	Bom dia
Sistema	22/04/2024 às 10:05:08	Continuamos na fase de julgamento das propostas.
Sistema	22/04/2024 às 10:07:14	Gostaria de deixar registrado a dificuldade para realizar o login no sistema que apresentou instabilidade nos dois navegadores utilizados.
Sistema	22/04/2024 às 10:42:51	poderia confirmar por gentileza para análise dos assessores.
Sistema	22/04/2024 às 11:54:20	Farei um intervalo de almoço e retomarei às 13h45
Sistema	22/04/2024 às 14:06:52	neste novo sistema diferente do anterior os documentos deverão ser enviados em momentos diferentes, documentos da habilitação na fase de habilitação.
Sistema	22/04/2024 às 16:26:54	neste momento encerro os trabalhos e retomarei amanhã às 10h.
Sistema	23/04/2024 às 10:01:15	Bom dia

Responsável	Data/Hora	Mensagem
Sistema	23/04/2024 às 10:01:33	Continuaremos na fase de julgamento das propostas.
Sistema	23/04/2024 às 11:48:28	Farei um intervalo para o almoço e retomarei às 13h40.
Sistema	23/04/2024 às 13:43:52	Continuamos
Sistema	23/04/2024 às 16:32:22	Neste momento encerro os trabalhos e retomarei amanhã (24/04) às 14h.
Sistema	24/04/2024 às 11:30:26	Bom dia! Devido a manutenção na rede elétrica do 1º Grupamento de Engenharia à partir das 12h não será possível a abertura da sessão pública hoje (24/04), reabrirei amanhã 25/04 às 10h.
Sistema	25/04/2024 às 10:00:15	Bom dia.
Sistema	25/04/2024 às 11:46:49	4.12 Caberá ao licitante interessado em participar da licitação acompanhar as operações no sistema eletrônico durante o processo licitatório e se responsabilizar pelo ônus decorrente da perda de negócios diante da inobservância de mensagens emitidas pela Administração ou de sua desconexão.
Sistema	25/04/2024 às 11:47:31	Neste momento farei um intervalo de almoço e retomarei às 13h45.
Sistema	25/04/2024 às 14:51:52	14.7 Na contagem dos prazos estabelecidos neste Edital e seus Anexos, excluir-se-á o dia do início e incluir-se-á o do vencimento. Só se iniciam e vencem os prazos em dias de expediente na Administração.
Sistema	25/04/2024 às 15:48:00	Lembro que os fornecedores não são obrigados a aceitarem os valores sugeridos na negociação, pois se trata de uma negociação.
Sistema	25/04/2024 às 16:34:51	Neste momento encerrarei os trabalhos e devido as atividades em comemoração ao aniversário do 1º Grupamento de Engenharia no dia de amanhã, retomarei a sessão na segunda-feira (29/04) às 10h.
Sistema	25/04/2024 às 16:35:43	Solicito que todos atualizem o SICAF com os documentos previstos para a fase de habilitação.
Sistema	25/04/2024 às 16:39:47	Solicito atenção para o item 8 do edital e 8.5 até 8.8.12 do termo de referência, que tratam da fase de habilitação.
Sistema	29/04/2024 às 10:00:10	Bom dia!
Sistema	29/04/2024 às 10:01:25	Prezados fornecedores, informo que nenhuma proposta foi desclassificada por este pregoeiro até a fase de julgamento, as propostas desclassificadas antes da fase de julgamento foram realizadas pelo sistema.
Sistema	29/04/2024 às 10:03:33	As propostas desclassificadas por mim são as da fase de julgamento das propostas, ou seja, as da fase atual.
Sistema	29/04/2024 às 11:20:39	O registro da intenção de recurso e posteriormente o recurso é realizado somente via sistema, não existe a possibilidade de nenhum envio fora do sistema.
Sistema	29/04/2024 às 11:21:56	É de responsabilidade de cada participante acompanhar as mensagens do pregoeiro e do sistema.
Sistema	29/04/2024 às 11:22:57	Não é permitida a tentativa de comunicação com este pregoeiro por qualquer outro meio que não seja via chat do sistema.
Sistema	29/04/2024 às 11:25:21	Os participantes poderão manifestar sua intenção de recurso e apresentar o recurso em momento oportuno no sistema.
Sistema	29/04/2024 às 11:26:26	A operação no sistema é responsabilidade única do participante.
Sistema	29/04/2024 às 12:17:20	Farei um intervalo de almoço e retomarei hoje às 14h.
Sistema	29/04/2024 às 14:17:10	Iniciaremos a fase de habilitação.
Sistema	29/04/2024 às 15:16:21	Informo que utilizarei os dados do SICAF para realizar a habilitação.
Sistema	29/04/2024 às 15:16:48	conforme consta no edital: 8.1.1 A documentação exigida para fins de habilitação jurídica, fiscal, social e trabalhista e econômico-financeira, poderá ser substituída pelo registro cadastral no SICAF.
Sistema	29/04/2024 às 15:17:43	8.8 A habilitação será verificada por meio do SICAF, nos documentos por ele abrangidos.
Sistema	29/04/2024 às 15:18:04	8.9 É de responsabilidade do licitante conferir a exatidão dos seus dados cadastrais no SICAF e mantê-los atualizados junto aos órgãos responsáveis pela informação, devendo proceder, imediatamente, à correção ou à alteração dos registros tão logo identifique incorreção ou aqueles se



Responsável	Data/Hora	Mensagem
Sistema	29/04/2024 às 15:18:04	tornem desatualizados. (IN n <sup>a</sup> 3/2018, Art. 7 <sup>a</sup> , caput).
Sistema	29/04/2024 às 15:18:19	8.10 A verificação pelo pregoeiro, em sítios eletrônicos oficiais de órgãos e entidades emissoras de certidões constitui meio legal de prova, para fins de habilitação.

**Eventos da compra**

Data/Hora	Descrição
15/04/2024 às 09:00:02	Abertura da sessão pública
15/04/2024 às 09:30:01	Etapa de análise de propostas encerrada.
16/04/2024 às 09:46:00	Início da etapa de julgamento de propostas

**Grupo 1**

Valor estimado: R\$ 3.713.073,5600  
 Situação: Aguardando adjudicação

Aceito e Habilitado por CPF \*\*\*.019.\*\*\*\_8 - [REDACTED] para DCCO SOLUCOES EM ENERGIA E EQUIPAMENTOS LTDA, CNPJ 01.475.599/0001-82, melhor lance: R\$ 3.280.000,0000

**Propostas do Grupo G1**

(D) Declarante MeEpp/Equiparada (Art. 3ª da Lei Complementar nº 123, de 14 de dezembro de 2006)

Fornecedor	Valor ofertado	Situação
18.209.965/0016-30 - BAMAQ SA BANDEIRANTES MAQUINAS E EQUIPAMENTOS Porte MeEpp/Equiparada: Não	R\$ 1.825.408,4000	Proposta desclassificada
Valor proposta: R\$ 1.825.408,4000      Valor negociado: Não informado		
19.614.838/0001-01 - MAMORE MAQUINAS AGRICOLAS LTDA Porte MeEpp/Equiparada: Não	R\$ 2.770.000,0000	Proposta desclassificada
Valor proposta: R\$ 2.770.000,0000      Valor negociado: Não informado		
01.475.599/0001-82 - DCCO SOLUCOES EM ENERGIA E EQUIPAMENTOS LTDA Porte MeEpp/Equiparada: Não	R\$ 3.280.000,0000	Fornecedor habilitado
Valor proposta: R\$ 3.280.000,0000      Valor negociado: Não informado		
05.434.521/0001-70 - ENGEWORK COMERCIO DE EQUIPAMENTOS TECNICOS LTDA Porte MeEpp/Equiparada: Sim (D)	R\$ 3.713.073,5600	Proposta desclassificada
Valor proposta: R\$ 3.713.073,5600      Valor negociado: Não informado		
22.566.110/0001-58 - METRIKA COMERCIO E SERVICOS DE EQUIPAMENTOS LOGISTICOS LTDA Porte MeEpp/Equiparada: Sim (D)	R\$ 3.713.073,5600	Proposta desclassificada
Valor proposta: R\$ 3.713.073,5600      Valor negociado: Não informado		
46.872.557/0001-13 - RIO VERMELHO COMERCIO DE MAQUINAS EQUIPAMENTOS E SERVICOS LTDA Porte MeEpp/Equiparada: Sim (D)	R\$ 3.713.072,0000	Proposta desclassificada
Valor proposta: R\$ 3.713.072,0000      Valor negociado: Não informado		
05.476.456/0001-46 - ACM AUTO CENTER MAQUINAS LTDA Porte MeEpp/Equiparada: Não	R\$ 3.394.000,0000	-
Valor proposta: R\$ 3.706.000,0000      Valor negociado: Não informado		
10.893.377/0001-70 - NMQ COMERCIO DE MAQUINAS E EQUIPAMENTOS LTDA Porte MeEpp/Equiparada: Não	R\$ 3.712.864,0000	-
Valor proposta: R\$ 3.712.864,0000      Valor negociado: Não informado		

**Mensagens do chat do Grupo G1**

Responsável	Data/Hora	Mensagem
Sistema	15/04/2024 09:16:08	A proposta no valor de R\$ 1.825.408,4000 do item G1 foi desclassificada. Justificativa: A proposta foi desclassificada automaticamente pelo sistema porque existiam itens do grupo sem proposta..
Sistema	15/04/2024 09:30:01	A abertura do item G1 para lances está agendada para daqui a 1 minuto. Mantenham-se conectados.
Sistema	15/04/2024 09:31:01	O item G1 foi aberto. Solicitamos o envio de lances.
Sistema	15/04/2024 09:41:02	O item G1 está aguardando decisão de reinício ou encerramento da etapa aberta pelo comprador.
Sistema	15/04/2024 09:42:34	O item G1 está encerrado.
Sistema para o participante 19.614.838/0001-01	16/04/2024 10:04:14	Sr. Fornecedor MAMORE MAQUINAS AGRICOLAS LTDA, CNPJ 19.614.838/0001-01, você foi convocado para enviar anexos para o item G1. Prazo para encerrar o envio: 12:04:00 do dia 16/04/2024. Justificativa: Solicito o envio da proposta atualizada e dos documentos com as especificações do item ofertado com a demonstração que o produto ofertado atende ao edital..
Sistema para o participante 19.614.838/0001-01	16/04/2024 12:04:00	O item G1 teve a convocação para envio de anexos encerrada às 12:04:00 de 16/04/2024. 1 anexo foi enviado pelo fornecedor MAMORE MAQUINAS AGRICOLAS LTDA, CNPJ 19.614.838/0001-01.
Sistema para o participante 19.614.838/0001-01	22/04/2024 10:15:36	Bom dia!
Sistema para o participante 19.614.838/0001-01	22/04/2024 10:16:04	preciso realizar diligências via chat sobre algumas características do material ofertado.
pele participante 19.614.838/0001-01	22/04/2024 10:17:37	Bom dia,
Sistema para o participante 19.614.838/0001-01	22/04/2024 10:17:46	Referente a motorização e sistemas o assessor técnico quer confirmar se a bomba ofertada no produto é a de alta vazão.
Sistema para o participante 19.614.838/0001-01	22/04/2024 10:19:37	isso para o item 1
pele participante 19.614.838/0001-01	22/04/2024 10:20:31	O produto ofertado, trata-se exatamente o que cotaram e que consta tal modelo no termo de referência e que irá tocar tais implementos mencionados. Vazão conforme folheto de fábrica são 70 litros/min a 2.730 rpm de rotação do motor Pressão de alívio principal 3.335 psi (230 bar).
Sistema para o participante 19.614.838/0001-01	22/04/2024 10:22:34	no parecer ele coloca que o item atenderia se equipada com a bomba de alta vazão.
Sistema para o participante 19.614.838/0001-01	22/04/2024 10:22:52	é o único ponto em destaque para o item 1
pele participante 19.614.838/0001-01	22/04/2024 10:24:26	Tais implementos que irão acoplar juntamente com seus respectivos modelo, conforme consta em cada folder/prospectos, não necessita de alta vazão, irá trabalhar e produzir normalmente.
Sistema para o participante 19.614.838/0001-01	22/04/2024 10:31:39	Então confirma que não esta sendo ofertado a bomba de alta vazão opcional conforme consta no folder?
pele participante 19.614.838/0001-01	22/04/2024 10:43:12	Momento.
pele participante 19.614.838/0001-01	22/04/2024 10:47:15	Confirmamos.
Sistema para o participante 19.614.838/0001-01	22/04/2024 10:53:15	no seu entendimento o seu produto atende plenamente ao solicitado no termo de referência?
Sistema para o	22/04/2024 10:53:43	ou foi um equívoco?

Responsável	Data/Hora	Mensagem
participante 19.614.838/0001-01	22/04/2024 10:53:43	ou foi um equívoco?
pelo participante 19.614.838/0001-01	22/04/2024 10:54:03	Atende.
Sistema para o participante 19.614.838/0001-01	22/04/2024 10:54:42	OK
Sistema para o participante 01.475.599/0001-82	22/04/2024 13:48:44	Boa tarde!
Sistema para o participante 01.475.599/0001-82	22/04/2024 13:49:46	É possível a negociação de valor para o grupo 1?
Sistema para o participante 01.475.599/0001-82	22/04/2024 13:55:54	Favor se manifestar em 5 minutos.
pelo participante 01.475.599/0001-82	22/04/2024 14:01:01	Boa tarde, prezada comissão
pelo participante 01.475.599/0001-82	22/04/2024 14:01:38	Prezada comissão estamos em nosso limite de preço e já abaixo do preço do edital.
Sistema para o participante 01.475.599/0001-82	22/04/2024 14:01:50	OK!
Sistema para o participante 01.475.599/0001-82	22/04/2024 14:02:06	Sr. Fornecedor DCCO SOLUCOES EM ENERGIA E EQUIPAMENTOS LTDA, CNPJ 01.475.599/0001-82, você foi convocado para enviar anexos para o item G1. Prazo para encerrar o envio: 16:02:00 do dia 22/04/2024. Justificativa: Solicito o envio da proposta atualizada e dos documentos com as especificações do item ofertado com a demonstração que o produto ofertado atende ao edital.
pelo participante 01.475.599/0001-82	22/04/2024 14:02:49	Ciente, iremos enviar a proposta atualizada.
pelo participante 01.475.599/0001-82	22/04/2024 14:03:18	Será necessário o envio dos documentos de habilitação novamente? ou somente proposta e catalogo?
Sistema para o participante 01.475.599/0001-82	22/04/2024 14:07:54	Neste momento só proposta atualizada e catálogos dos itens
pelo participante 01.475.599/0001-82	22/04/2024 14:10:00	Ciente!!!
pelo participante 01.475.599/0001-82	22/04/2024 14:28:46	O item G1 teve a convocação para envio de anexos encerrada às 14:28:46 de 22/04/2024. 1 anexo foi enviado pelo fornecedor DCCO SOLUCOES EM ENERGIA E EQUIPAMENTOS LTDA, CNPJ 01.475.599/0001-82.
Sistema para o participante 01.475.599/0001-82	23/04/2024 10:04:44	Bom dia!
pelo participante 01.475.599/0001-82	23/04/2024 10:05:09	Bom dia
pelo participante 01.475.599/0001-82	23/04/2024 10:05:32	Prezado pregoeiro!
Sistema para o participante 01.475.599/0001-82	23/04/2024 10:06:56	No parecer técnico o assessor solicita a confirmação que o item conta com o sistema de alta vazão.
pelo participante 01.475.599/0001-82	23/04/2024 10:08:31	Sim!



Responsável	Data/Hora	Mensagem
pele participante 01.475.599/0001-82	23/04/2024 10:09:31	Capacidade da bomba (alta vazão opcional) 101.1 L/min -
Sistema para o participante 01.475.599/0001-82	23/04/2024 10:09:35	Poderia confirmar por favor?
pele participante 01.475.599/0001-82	23/04/2024 10:10:24	Colocamos em nossa proposta a informação que o equipamento irá SISTEMA DE ALTA VAZÃO (HIGH FLOW)
Sistema para o participante 01.475.599/0001-82	23/04/2024 10:11:10	as vezes o chat apresenta um delay
Sistema para o participante 01.475.599/0001-82	23/04/2024 10:11:51	Obrigado.
pele participante 01.475.599/0001-82	23/04/2024 10:12:32	Disponha! Ficamos a disposição.
Sistema	25/04/2024 10:57:05	O item G1 está na etapa de julgamento de proposta no período de intenção de recursos, com acréscimo de 10 minutos a partir de agora - até 25/04/2024 11:07:05.
pele participante 01.475.599/0001-82	25/04/2024 11:41:58	Prezada comissão, conseguimos um preço com a nossa fabricante que nos permite chegar no preço do edital no item 16. Caso tenha interesse ficamos a disposição.
Sistema para o participante 01.475.599/0001-82	25/04/2024 11:46:05	Só é permitida a negociação de acordo com a classificação do fornecedor no item
Sistema	29/04/2024 15:35:21	O item G1 está na etapa de habilitação de fornecedores no período de intenção de recursos, com acréscimo de 10 minutos a partir de agora - até 29/04/2024 15:45:21.

## Eventos do Grupo G1

Data/Hora	Descrição
15/04/2024 09:00:01	Fornecedor BAMAQ SA BANDEIRANTES MAQUINAS E EQUIPAMENTOS teve a proposta desclassificada automaticamente pelo sistema. Motivo: A proposta foi desclassificada automaticamente pelo sistema porque existiam itens do grupo sem proposta.
15/04/2024 09:16:08	Valor da proposta desclassificada pelo comprador: no valor de R\$ 1.825.408,4000. Motivo: A proposta foi desclassificada automaticamente pelo sistema porque existiam itens do grupo sem proposta..
15/04/2024 09:16:08	Item com análise de propostas finalizada.
15/04/2024 09:31:01	Item aberto para lances.
15/04/2024 09:31:01	Proposta do fornecedor ENGEWORK COMERCIO DE EQUIPAMENTOS TECNICOS LTDA, CPF/CNPJ: 05.434.521/0001-70, desclassificada por não atender aos critérios de classificação do modo de disputa fechado/aberto.
15/04/2024 09:31:01	Proposta do fornecedor METRIKA COMERCIO E SERVICOS DE EQUIPAMENTOS LOGISTICOS LTDA, CPF/CNPJ: 22.566.110/0001-58, desclassificada por não atender aos critérios de classificação do modo de disputa fechado/aberto.
15/04/2024 09:31:01	Proposta do fornecedor RIO VERMELHO COMERCIO DE MAQUINAS EQUIPAMENTOS E SERVICOS LTDA, CPF/CNPJ: 46.872.557/0001-13, desclassificada por não atender aos critérios de classificação do modo de disputa fechado/aberto.
15/04/2024 09:31:01	Convocados os fornecedores para a disputa aberta que apresentaram lance entre R\$ 2.770.000,0000 e R\$ 3.712.864,0000.
15/04/2024 09:41:02	Item aguardando decisão sobre reinício ou encerramento da etapa aberta.
15/04/2024 09:42:34	Item com etapa aberta encerrada.
15/04/2024 09:42:34	Item encerrado para lances.
16/04/2024 10:04:14	Fornecedor MAMORE MAQUINAS AGRICOLAS LTDA, CNPJ 19.614.838/0001-01 convocado para o envio de anexo.



Data/Hora	Descrição
16/04/2024 10:04:14	Prazo de encerramento: 16/04/2024 12:04:00. Motivo: Solicito o envio da proposta atualizada e dos documentos com as especificações do item ofertado com a demonstração que o produto ofertado atende ao edital.
22/04/2024 13:48:24	Fornecedor MAMORE MAQUINAS AGRICOLAS LTDA, CNPJ 19.614.838/0001-01 teve a proposta desclassificada, melhor lance: R\$ 2.770.000,0000. Motivo: O item 1 não atende ao termo de referência por não ser esquipado com bomba de alta vazão, conforme parecer técnico nº 1;
22/04/2024 14:02:06	Fornecedor DCCO SOLUCOES EM ENERGIA E EQUIPAMENTOS LTDA, CNPJ 01.475.599/0001-82 convocado para o envio de anexo. Prazo de encerramento: 22/04/2024 16:02:00. Motivo: Solicito o envio da proposta atualizada e dos documentos com as especificações do item ofertado com a demonstração que o produto ofertado atende ao edital.
22/04/2024 14:28:45	Fornecedor DCCO SOLUCOES EM ENERGIA E EQUIPAMENTOS LTDA, CNPJ 01.475.599/0001-82 finalizou o envio de anexo.
25/04/2024 10:57:05	Fornecedor DCCO SOLUCOES EM ENERGIA E EQUIPAMENTOS LTDA, CNPJ 01.475.599/0001-82 teve a proposta aceita, melhor lance: R\$ 3.280.000,0000. Motivo: Atende ao edital conforme parecer técnico nº 40.
29/04/2024 15:35:21	Fornecedor DCCO SOLUCOES EM ENERGIA E EQUIPAMENTOS LTDA, CNPJ 01.475.599/0001-82 foi habilitado.
29/04/2024 15:56:53	Encerramento da sessão 1 de julgamento / habilitação.



## Item 1 do Grupo G1 - Carregadeira

Carregadeira Potência Operacional Máxima: 58 HP, Capacidade: 2.800 KG, Tipo Rodagem: Com Pneus

Valor estimado:	R\$ 456.352,1000	Critério de julgamento:	Menor Preço
Quantidade:	4	Unidade de fornecimento:	Unidade
Situação:	Aguardando adjudicação		

Aceito e Habilitado por CPF [REDACTED] para DCCO SOLUCOES EM ENERGIA E EQUIPAMENTOS LTDA, CNPJ 01.475.599/0001-82, melhor lance: R\$ 420.000,0000

### Propostas do Item 1

(D) Declarante MeEpp/Equiparada (Art. 3º da Lei Complementar nº 123, de 14 de dezembro de 2006)

Fornecedor	Valor ofertado	Situação
05.476.456/0001-46 - ACM AUTO CENTER MAQUINAS LTDA Porte MeEpp/Equiparada: Não	R\$ 378.000,0000	-
Marca/Fabricante: XCMG Modelo/versão: XC7-SR07 Valor proposta: R\$ 456.000,0000      Valor negociado: Não informado      Quantidade ofertada: 4		
22.566.110/0001-58 - METRIKA COMERCIO E SERVICOS DE EQUIPAMENTOS LOGISTICOS LTDA Porte MeEpp/Equiparada: Sim (D)	R\$ 456.352,1000	Proposta desclassificada
Marca/Fabricante: MANITOU Modelo/versão: 1650R Valor proposta: R\$ 456.352,1000      Valor negociado: Não informado      Quantidade ofertada: 4		
01.475.599/0001-82 - DCCO SOLUCOES EM ENERGIA E EQUIPAMENTOS LTDA Porte MeEpp/Equiparada: Não	R\$ 420.000,0000	Fornecedor habilitado
Marca/Fabricante: BOBCAT Modelo/versão: S570 Valor proposta: R\$ 420.000,0000      Valor negociado: Não informado      Quantidade ofertada: 4		
46.872.557/0001-13 - RIO VERMELHO COMERCIO DE MAQUINAS EQUIPAMENTOS E SERVICOS LTDA Porte MeEpp/Equiparada: Sim (D)	R\$ 456.352,0000	Proposta desclassificada
Marca/Fabricante: BOBCAT Modelo/versão: S530 Valor proposta: R\$ 456.352,0000      Valor negociado: Não informado      Quantidade ofertada: 4		
19.614.838/0001-01 - MAMORE MAQUINAS AGRICOLAS LTDA Porte MeEpp/Equiparada: Não	R\$ 420.000,0000	Proposta desclassificada
Marca/Fabricante: JCB Modelo/versão: 155 Valor proposta: R\$ 420.000,0000      Valor negociado: Não informado      Quantidade ofertada: 4		
05.434.521/0001-70 - ENGEWORK COMERCIO DE EQUIPAMENTOS TECNICOS LTDA Porte MeEpp/Equiparada: Sim (D)	R\$ 456.352,1000	Proposta desclassificada
Marca/Fabricante: Manitou Modelo/versão: Mini Carregadeira		



Fornecedor	Valor ofertado	Situação
05.434.521/0001-70 - ENGEWORK COMERCIO DE EQUIPAMENTOS TECNICOS LTDA Porte MeEpp/Equiparada: Sim (D)	R\$ 456.352,1000	Proposta desclassificada
Marca/Fabricante: Valor proposta: R\$ 456.352,1000 Valor negociado: Não informado Quantidade ofertada: 4		
18.209.965/0016-30 - BAMAQ SA BANDEIRANTES MAQUINAS E EQUIPAMENTOS Porte MeEpp/Equiparada: Não	R\$ 456.352,1000	Proposta desclassificada
Marca/Fabricante: New Holland / CNH Industrial Brasil LTDA Modelo/versão: L320 Valor proposta: R\$ 456.352,1000 Valor negociado: Não informado Quantidade ofertada: 4		
10.893.377/0001-70 - NMQ COMERCIO DE MAQUINAS E EQUIPAMENTOS LTDA Porte MeEpp/Equiparada: Não	R\$ 456.300,0000	-
Marca/Fabricante: JCB/JCB DO BRASIL Modelo/versão: SSL155 Valor proposta: R\$ 456.300,0000 Valor negociado: Não informado Quantidade ofertada: 4		

**Lances do Item 1**

Data/hora	Participante	Lance
15/04/2024 09:34:43	05.476.456/0001-46	R\$ 378.000,0000

**Item 2 do Grupo G1 - Equipamento , acessório - pavimentação asfáltica**

Equipamento / Acessório - Pavimentação Asfáltica Nome: Equipamento / Acessório - Braço de Escavação.

Valor estimado: R\$ 18.400,0000 Critério de julgamento: Menor Preço  
 Quantidade: 4 Unidade de fornecimento: Unidade  
 Intervalo mínimo entre lances: R\$ 10,0000  
 Situação: Aguardando adjudicação

Aceito e Habilitado por C [REDACTED] para DCCO SOLUCOES EM ENERGIA E EQUIPAMENTOS LTDA, CNPJ 01.475.599/0001-82, melhor lance: R\$ 18.000,0000

**Propostas do Item 2**

(D) Declarante MeEpp/Equiparada (Art. 3º da Lei Complementar nº 123, de 14 de dezembro de 2006)

Fornecedor	Valor ofertado	Situação
46.872.557/0001-13 - RIO VERMELHO COMERCIO DE MAQUINAS EQUIPAMENTOS E SERVICOS LTDA Porte MeEpp/Equiparada: Sim (D)	R\$ 18.400,0000	Proposta desclassificada
Marca/Fabricante: PALLADIN Modelo/versão: GARFO		



Fornecedor	Valor ofertado	
46.872.557/0001-13 - RIO VERMELHO COMERCIO DE MAQUINAS EQUIPAMENTOS E SERVICOS LTDA Porte MeEpp/Equiparada: Sim (D)	R\$ 18.400,0000	Proposta desclassificada
Marca/Fabricante: Valor proposta: R\$ 18.400,0000 Valor negociado: Não informado Quantidade ofertada: 4		
05.434.521/0001-70 - ENGEWORK COMERCIO DE EQUIPAMENTOS TECNICOS LTDA Porte MeEpp/Equiparada: Sim (D)	R\$ 18.400,0000	Proposta desclassificada
Marca/Fabricante: Deltractor Modelo/versão: Garfo Pallet p/ Minicarregadeira DelGPF 1800 Valor proposta: R\$ 18.400,0000 Valor negociado: Não informado Quantidade ofertada: 4		
19.614.838/0001-01 - MAMORE MAQUINAS AGRICOLAS LTDA Porte MeEpp/Equiparada: Não	R\$ 10.500,0000	Proposta desclassificada
Marca/Fabricante: DELTRACTOR Modelo/versão: DELGPI800 Valor proposta: R\$ 10.500,0000 Valor negociado: Não informado Quantidade ofertada: 4		
05.476.456/0001-46 - ACM AUTO CENTER MAQUINAS LTDA Porte MeEpp/Equiparada: Não	R\$ 18.000,0000	-
Marca/Fabricante: XCMG Modelo/versão: XCMG Valor proposta: R\$ 18.000,0000 Valor negociado: Não informado Quantidade ofertada: 4		
10.893.377/0001-70 - NMQ COMERCIO DE MAQUINAS E EQUIPAMENTOS LTDA Porte MeEpp/Equiparada: Não	R\$ 18.400,0000	-
Marca/Fabricante: JCB/JCB DO BRASIL Modelo/versão: GARFO PALLET Valor proposta: R\$ 18.400,0000 Valor negociado: Não informado Quantidade ofertada: 4		
01.475.599/0001-82 - DCCO SOLUCOES EM ENERGIA E EQUIPAMENTOS LTDA Porte MeEpp/Equiparada: Não	R\$ 18.000,0000	Fornecedor habilitado
Marca/Fabricante: PALADIN Modelo/versão: PALADIN Valor proposta: R\$ 18.000,0000 Valor negociado: Não informado Quantidade ofertada: 4		
22.566.110/0001-58 - METRIKA COMERCIO E SERVICOS DE EQUIPAMENTOS LOGISTICOS LTDA Porte MeEpp/Equiparada: Sim (D)	R\$ 18.400,0000	Proposta desclassificada
Marca/Fabricante: DELTRACTOR Modelo/versão: GARFO PALLET DELGPF 1800 Valor proposta: R\$ 18.400,0000 Valor negociado: Não informado Quantidade ofertada: 4		

## Lances do Item 2

Data/hora	Participante	Lance
Nenhum lance foi registrado para o Item 2.		



### Item 3 do Grupo G1 - Equipamento , acessório - pavimentação asfáltica

EQUIPAMENTO / ACESSÓRIO DE PAVIMENTAÇÃO ASFÁLTICA - implemento BRAÇO DE ESCAVAÇÃO

Valor estimado:	R\$ 185.600,0000	Critério de julgamento:	Menor Preço
Quantidade:	4	Unidade de fornecimento:	Unidade
Intervalo mínimo entre lances:	R\$ 10,0000		
Situação:	Aguardando adjudicação		

Aceito e Habilitado por CPF [REDACTED] para DCCO SOLUCOES EM ENERGIA E EQUIPAMENTOS LTDA, CNPJ 01.475.599/0001-82, melhor lance: R\$ 140.000,0000

### Propostas do Item 3

(D) Declarante MeEpp/Equiparada (Art. 3ª da Lei Complementar nº 123, de 14 de dezembro de 2006)

Fornecedor	Valor ofertado	Situação
22.566.110/0001-58 - METRIKA COMERCIO E SERVICOS DE EQUIPAMENTOS LOGISTICOS LTDA Porte MeEpp/Equiparada: Sim (D)	R\$ 185.600,0000	Proposta desclassificada
Marca/Fabricante: DELTRACTOR Modelo/versão: BRAÇO RETRO SIMPLES DELBS2500 Valor proposta: R\$ 185.600,0000 Valor negociado: Não informado Quantidade ofertada: 4		
05.434.521/0001-70 - ENGEWORK COMERCIO DE EQUIPAMENTOS TECNICOS LTDA Porte MeEpp/Equiparada: Sim (D)	R\$ 185.600,0000	Proposta desclassificada
Marca/Fabricante: Deltractor Modelo/versão: Braço Escavação p/ Minicarregadeira Del BS2500 Valor proposta: R\$ 185.600,0000 Valor negociado: Não informado Quantidade ofertada: 4		
46.872.557/0001-13 - RIO VERMELHO COMERCIO DE MAQUINAS EQUIPAMENTOS E SERVICOS LTDA Porte MeEpp/Equiparada: Sim (D)	R\$ 185.600,0000	Proposta desclassificada
Marca/Fabricante: PALADIN Modelo/versão: BRAÇO ESCAVAÇÃO Valor proposta: R\$ 185.600,0000 Valor negociado: Não informado Quantidade ofertada: 4		
01.475.599/0001-82 - DCCO SOLUCOES EM ENERGIA E EQUIPAMENTOS LTDA Porte MeEpp/Equiparada: Não	R\$ 140.000,0000	Fornecedor habilitado
Marca/Fabricante: BOBCAT Modelo/versão: BACKHOE - 7BH Valor proposta: R\$ 140.000,0000 Valor negociado: Não informado Quantidade ofertada: 4		
19.614.838/0001-01 - MAMORE MAQUINAS AGRICOLAS LTDA Porte MeEpp/Equiparada: Não	R\$ 97.000,0000	Proposta desclassificada
Marca/Fabricante: DELTRACTOR Modelo/versão: DELBCE3500 Valor proposta: R\$ 97.000,0000 Valor negociado: Não informado Quantidade ofertada: 4		



Fornecedor	Valor ofertado	Situação
10.893.377/0001-70 - NMQ COMERCIO DE MAQUINAS E EQUIPAMENTOS LTDA Porte MeEpp/Equiparada: Não	R\$ 185.600,0000	
Marca/Fabricante: JCB/JCB DO BRASIL Modelo/versão: BRAÇO DE ESCAVAÇÃO Valor proposta: R\$ 185.600,0000      Valor negociado: Não informado      Quantidade ofertada: 4		
05.476.456/0001-46 - ACM AUTO CENTER MAQUINAS LTDA Porte MeEpp/Equiparada: Não	R\$ 185.000,0000	-
Marca/Fabricante: XCMG Modelo/versão: XCMG Valor proposta: R\$ 185.000,0000      Valor negociado: Não informado      Quantidade ofertada: 4		

### Lances do Item 3

Data/hora	Participante	Lance
Nenhum lance foi registrado para o Item 3.		

### Item 4 do Grupo G1 - Equipamento , acessório - pavimentação asfáltica

EQUIPAMENTO / ACESSÓRIO DE PAVIMENTAÇÃO ASFÁLTICA - implemento PERFURATRIZ PARA MINICARREGADEIRA

Valor estimado:	R\$ 61.250,0000	Critério de julgamento:	Menor Preço
Quantidade:	4	Unidade de fornecimento:	Unidade
Intervalo mínimo entre lances:	R\$ 10,0000		
Situação:	Aguardando adjudicação		

Aceito e Habilitado por CPF [REDACTED] para DCCO SOLUCOES EM ENERGIA E EQUIPAMENTOS LTDA, CNPJ 01.475.599/0001-82, melhor lance: R\$ 50.000,0000

### Propostas do Item 4

(D) Declarante MeEpp/Equiparada (Art. 3º da Lei Complementar nº 123, de 14 de dezembro de 2006)

Fornecedor	Valor ofertado	Situação
22.566.110/0001-58 - METRIKA COMERCIO E SERVICOS DE EQUIPAMENTOS LOGISTICOS LTDA Porte MeEpp/Equiparada: Sim (D)	R\$ 61.250,0000	Proposta desclassificada
Marca/Fabricante: BRISTOL Modelo/versão: PERFURATRIZ Valor proposta: R\$ 61.250,0000      Valor negociado: Não informado      Quantidade ofertada: 4		
46.872.557/0001-13 - RIO VERMELHO COMERCIO DE MAQUINAS EQUIPAMENTOS E SERVICOS LTDA Porte MeEpp/Equiparada: Sim (D)	R\$ 61.250,0000	Proposta desclassificada
Marca/Fabricante: PALADIN Modelo/versão: PERFURATRIZ		



Fornecedor	Valor ofertado	
46.872.557/0001-13 - RIO VERMELHO COMERCIO DE MAQUINAS EQUIPAMENTOS E SERVICOS LTDA Porte MeEpp/Equiparada: Sim (D)	R\$ 61.250,0000	Proposta desclassificada
Marca/Fabricante:		
Valor proposta: R\$ 61.250,0000	Valor negociado: Não informado	Quantidade ofertada: 4
10.893.377/0001-70 - NMQ COMERCIO DE MAQUINAS E EQUIPAMENTOS LTDA Porte MeEpp/Equiparada: Não	R\$ 61.250,0000	-
Marca/Fabricante: JCB/JCB DO BRASIL		
Modelo/versão: PERFURATRIZ		
Valor proposta: R\$ 61.250,0000	Valor negociado: Não informado	Quantidade ofertada: 4
01.475.599/0001-82 - DCCO SOLUCOES EM ENERGIA E EQUIPAMENTOS LTDA Porte MeEpp/Equiparada: Não	R\$ 50.000,0000	Fornecedor habilitado
Marca/Fabricante: BOBCAT		
Modelo/versão: AUGER- 15C		
Valor proposta: R\$ 50.000,0000	Valor negociado: Não informado	Quantidade ofertada: 4
05.476.456/0001-46 - ACM AUTO CENTER MAQUINAS LTDA Porte MeEpp/Equiparada: Não	R\$ 61.000,0000	-
Marca/Fabricante: XCMG		
Modelo/versão: XCMG		
Valor proposta: R\$ 61.000,0000	Valor negociado: Não informado	Quantidade ofertada: 4
19.614.838/0001-01 - MAMORE MAQUINAS AGRICOLAS LTDA Porte MeEpp/Equiparada: Não	R\$ 50.000,0000	Proposta desclassificada
Marca/Fabricante: PALADIN		
Modelo/versão: X1475		
Valor proposta: R\$ 50.000,0000	Valor negociado: Não informado	Quantidade ofertada: 4
05.434.521/0001-70 - ENGEWORK COMERCIO DE EQUIPAMENTOS TECNICOS LTDA Porte MeEpp/Equiparada: Sim (D)	R\$ 61.250,0000	Proposta desclassificada
Marca/Fabricante: Bristol		
Modelo/versão: Perfuratriz p/ Minicarregadeira 12m - 910 mm		
Valor proposta: R\$ 61.250,0000	Valor negociado: Não informado	Quantidade ofertada: 4

**Lances do Item 4**

Data/hora	Participante	Lance
Nenhum lance foi registrado para o Item 4.		



### Item 5 do Grupo G1 - Equipamento , acessório - pavimentação asfáltica

EQUIPAMENTO / ACESSÓRIO DE PAVIMENTAÇÃO ASFÁLTICA - implemento FRESADORA DE ALTO PARA MINICARREGADEIRA

Valor estimado: R\$ 148.102,2900 Critério de julgamento: Menor Preço  
 Quantidade: 4 Unidade de fornecimento: Unidade  
 Intervalo mínimo entre lances: R\$ 10,0000  
 Situação: Aguardando adjudicação

Aceito e Habilitado por CPF \*\* [REDACTED] para DCCO SOLUCOES EM ENERGIA E EQUIPAMENTOS LTDA, CNPJ 01.475.599/0001-82, melhor lance: R\$ 142.000,0000

### Propostas do Item 5

(D) Declarante MeEpp/Equiparada (Art. 3º da Lei Complementar nº 123, de 14 de dezembro de 2006)

Fornecedor	Valor ofertado	Situação
05.476.456/0001-46 - ACM AUTO CENTER MAQUINAS LTDA Porte MeEpp/Equiparada: Não	R\$ 148.000,0000	-
Marca/Fabricante: XCMG Modelo/versão: XCMG Valor proposta: R\$ 148.000,0000 Valor negociado: Não informado Quantidade ofertada: 4		
22.566.110/0001-58 - METRIKA COMERCIO E SERVICOS DE EQUIPAMENTOS LOGISTICOS LTDA Porte MeEpp/Equiparada: Sim (D)	R\$ 148.102,2900	Proposta desclassificada
Marca/Fabricante: DELTRACTOR Modelo/versão: FRESADORA MECANICA DELFR400 Valor proposta: R\$ 148.102,2900 Valor negociado: Não informado Quantidade ofertada: 4		
05.434.521/0001-70 - ENGEWORK COMERCIO DE EQUIPAMENTOS TECNICOS LTDA Porte MeEpp/Equiparada: Sim (D)	R\$ 148.102,2900	Proposta desclassificada
Marca/Fabricante: Deltractor Modelo/versão: Fresadora Mecânica p/ Minicarregadeira Del FR400 Valor proposta: R\$ 148.102,2900 Valor negociado: Não informado Quantidade ofertada: 4		
46.872.557/0001-13 - RIO VERMELHO COMERCIO DE MAQUINAS EQUIPAMENTOS E SERVICOS LTDA Porte MeEpp/Equiparada: Sim (D)	R\$ 148.102,0000	Proposta desclassificada
Marca/Fabricante: PALADIN Modelo/versão: FRESADORA Valor proposta: R\$ 148.102,0000 Valor negociado: Não informado Quantidade ofertada: 4		
19.614.838/0001-01 - MAMORE MAQUINAS AGRICOLAS LTDA Porte MeEpp/Equiparada: Não	R\$ 86.000,0000	Proposta desclassificada
Marca/Fabricante: DELTRACTOR Modelo/versão: DELFR400 Valor proposta: R\$ 86.000,0000 Valor negociado: Não informado Quantidade ofertada: 4		
10.893.377/0001-70 - NMQ COMERCIO DE MAQUINAS E EQUIPAMENTOS LTDA Porte MeEpp/Equiparada: Não	R\$ 148.102,0000	-
Marca/Fabricante: JCB/JCB DO BRASIL		



Fornecedor	Valor ofertado	Situação
10.893.377/0001-70 - NMQ COMERCIO DE MAQUINAS E EQUIPAMENTOS LTDA Porte MeEpp/Equiparada: Não	R\$ 148.102,0000	
Marca/Fabricante: Modelo/versão: FRESADORA DE ASFLTALDO Valor proposta: R\$ 148.102,0000      Valor negociado: Não informado      Quantidade ofertada: 4		
01.475.599/0001-82 - DCCO SOLUCOES EM ENERGIA E EQUIPAMENTOS LTDA Porte MeEpp/Equiparada: Não	R\$ 142.000,0000	Fornecedor habilitado
Marca/Fabricante: BOBCAT Modelo/versão: Planer, 46 cm Valor proposta: R\$ 142.000,0000      Valor negociado: Não informado      Quantidade ofertada: 4		

**Lances do Item 5**

Data/hora	Participante	Lance
Nenhum lance foi registrado para o Item 5.		

**Item 6 do Grupo G1 - Equipamento , acessório - pavimentação asfáltica**

EQUIPAMENTO / ACESSÓRIO DE PAVIMENTAÇÃO ASFÁLTICA - implemento VASSOURA RECOLHEDORA

Valor estimado:	R\$ 58.564,0000	Critério de julgamento:	Menor Preço
Quantidade:	4	Unidade de fornecimento:	Unidade
Intervalo mínimo entre lances:	R\$ 10,0000		
Situação:	Aguardando adjudicação		

Aceito e Habilitado por CPF [REDACTED] para DCCO SOLUCOES EM ENERGIA E EQUIPAMENTOS LTDA, CNPJ 01.475.599/0001-82, melhor lance: R\$ 50.000,0000

**Propostas do Item 6**

(D) Declarante MeEpp/Equiparada (Art. 3º da Lei Complementar nº 123, de 14 de dezembro de 2006)

Fornecedor	Valor ofertado	Situação
05.434.521/0001-70 - ENGEWORK COMERCIO DE EQUIPAMENTOS TECNICOS LTDA Porte MeEpp/Equiparada: Sim (D)	R\$ 58.564,0000	Proposta desclassificada
Marca/Fabricante: Deltractor Modelo/versão: Vassora Recolhedora p/ Minicarregadeira Del 1500 Valor proposta: R\$ 58.564,0000      Valor negociado: Não informado      Quantidade ofertada: 4		
22.566.110/0001-58 - METRIKA COMERCIO E SERVICOS DE EQUIPAMENTOS LOGISTICOS LTDA Porte MeEpp/Equiparada: Sim (D)	R\$ 58.564,0000	Proposta desclassificada
Marca/Fabricante: DELTRACTOR		



Fornecedor	Valor ofertado	Situação
22.566.110/0001-58 - METRIKA COMERCIO E SERVICOS DE EQUIPAMENTOS LOGISTICOS LTDA Porte MeEpp/Equiparada: Sim (D)	R\$ 58.564,0000	Proposta desclassificada
Marca/Fabricante: Modelo/versão: VASSORA RECOLHEDORA DEL 1500 Valor proposta: R\$ 58.564,0000      Valor negociado: Não informado      Quantidade ofertada: 4		
10.893.377/0001-70 - NMQ COMERCIO DE MAQUINAS E EQUIPAMENTOS LTDA Porte MeEpp/Equiparada: Não	R\$ 58.564,0000	-
Marca/Fabricante: JCB/JCB DO BRASIL Modelo/versão: VASSOURA RECOLHEDORA Valor proposta: R\$ 58.564,0000      Valor negociado: Não informado      Quantidade ofertada: 4		
46.872.557/0001-13 - RIO VERMELHO COMERCIO DE MAQUINAS EQUIPAMENTOS E SERVICOS LTDA Porte MeEpp/Equiparada: Sim (D)	R\$ 58.564,0000	Proposta desclassificada
Marca/Fabricante: PALADIN Modelo/versão: VASSOURA Valor proposta: R\$ 58.564,0000      Valor negociado: Não informado      Quantidade ofertada: 4		
01.475.599/0001-82 - DCCO SOLUCOES EM ENERGIA E EQUIPAMENTOS LTDA Porte MeEpp/Equiparada: Não	R\$ 50.000,0000	Fornecedor habilitado
Marca/Fabricante: BOBCAT Modelo/versão: Sweeper - 60" Valor proposta: R\$ 50.000,0000      Valor negociado: Não informado      Quantidade ofertada: 4		
19.614.838/0001-01 - MAMORE MAQUINAS AGRICOLAS LTDA Porte MeEpp/Equiparada: Não	R\$ 29.000,0000	Proposta desclassificada
Marca/Fabricante: DELTRACTOR Modelo/versão: DEL1700 Valor proposta: R\$ 29.000,0000      Valor negociado: Não informado      Quantidade ofertada: 4		
05.476.456/0001-46 - ACM AUTO CENTER MAQUINAS LTDA Porte MeEpp/Equiparada: Não	R\$ 58.500,0000	-
Marca/Fabricante: XCMG Modelo/versão: XCMG Valor proposta: R\$ 58.500,0000      Valor negociado: Não informado      Quantidade ofertada: 4		

**Lances do Item 6**

Data/hora	Participante	Lance
Nenhum lance foi registrado para o Item 6.		





Responsável	Data/Hora	Mensagem
Sistema	16/04/2024 às 09:47:57	Solicitarei o encaminhamento das propostas atualizadas em todos os itens do pregão, o fornecedor que venceu mais de um item deverá encaminhar a proposta atualizada dos itens vencedores, mesmo que de forma repetida, em todos os itens nos quais foi o vencedor.
Sistema	16/04/2024 às 09:48:21	Incumbirá ao licitante acompanhar as operações no sistema eletrônico durante a sessão pública do Pregão, ficando responsável pelo ônus decorrente da perda de negócios, diante da inobservância de quaisquer mensagens emitidas pelo sistema ou de sua desconexão.
Sistema	16/04/2024 às 09:48:43	Visando atender ao interesse público solicito aos fornecedores que estejam interessados em realizar a redução de preço do item, mesmo sendo o atual vencedor, que apontem o valor reduzido na proposta atualizada para posterior confirmação via chat.
Sistema	16/04/2024 às 09:57:47	O objetivo da negociação da redução de valor é atender ao interesse público e buscar a melhor proposta para a Administração Pública. Solicito aos classificados em 1ª lugar que analisem a possibilidade de redução de valor e caso concordem enviem a proposta atualizada já com o valor desejado e sinalizando que houve uma redução do último lance ofertado. Obrigado.
Sistema	16/04/2024 às 09:59:48	Vou iniciar a convocação das propostas atualizadas e documentação complementar dos itens.
Sistema	16/04/2024 às 10:29:04	lembrando que o participante deverá enviar anexos para "todos" os itens onde foi convocado.
Sistema	16/04/2024 às 10:31:37	Lembro ainda, que o único meio de comunicação com este pregoeiro é via este chat. Não tentem contato via email ou telefone, pois é Terminantemente proibido.
Sistema	16/04/2024 às 10:32:21	Caso ocorra levarei ao conhecimento da autoridade competente para possível abertura de processo administrativo.
Sistema	16/04/2024 às 10:33:49	Fiquem atentos ao prazo para envio dos anexos. Ele foi estabelecido no sistema no momento da convocação.
Sistema	16/04/2024 às 10:34:22	O não cumprimento do prazo resultará na desclassificação da proposta.
Sistema	16/04/2024 às 16:47:58	Neste momento encerrarei os trabalhos no dia de hoje e retomarei amanhã às 10h.
Sistema	17/04/2024 às 10:01:37	Bom dia!
Sistema	17/04/2024 às 10:02:37	Continuaremos na fase de julgamento das propostas.
Sistema	17/04/2024 às 11:01:22	Não entendo o motivo do fornecedor estar participando do processo, dar o lance, mas depois não acompanhar o chat e não enviar os documentos solicitados, esta conduta atrasa o processo licitatório e dificulta o bom andamento do processo.
Sistema	17/04/2024 às 16:17:30	Neste momento encerro os trabalhos e retomarei amanhã às 10h. Obrigado!
Sistema	18/04/2024 às 10:00:16	Bom dia!
Sistema	18/04/2024 às 10:00:44	Informo que as propostas estão sendo analisadas pelo setor técnico responsável.
Sistema	18/04/2024 às 11:47:08	Neste momento farei um intervalo para o almoço e retomarei às 13h40.
Sistema	18/04/2024 às 13:49:48	As propostas continuam em análise técnica no setor técnico responsável.
Sistema	18/04/2024 às 13:54:57	Devido à necessidade do parecer técnico das propostas e as atividades comemorativas referentes ao dia do Exército no dia de amanhã encerrarei os trabalhos no dia de hoje e retomarei na segunda-feira (22/04) às 9h30.
Sistema	22/04/2024 às 10:04:42	Bom dia
Sistema	22/04/2024 às 10:05:08	Continuamos na fase de julgamento das propostas.
Sistema	22/04/2024 às 10:07:14	Gostaria de deixar registrado a dificuldade para realizar o login no sistema que apresentou instabilidade nos dois navegadores utilizados.
Sistema	22/04/2024 às 10:42:51	poderia confirmar por gentileza para análise dos assessores.
Sistema	22/04/2024 às 11:54:20	Farei um intervalo de almoço e retomarei às 13h45
Sistema	22/04/2024 às 14:06:52	neste novo sistema diferente do anterior os documentos deverão ser enviados em momentos diferentes, documentos da habilitação na fase de habilitação.
Sistema	22/04/2024 às 16:26:54	neste momento encerro os trabalhos e retomarei amanhã às 10h.



Responsável	Data/Hora	Mensagem
Sistema	23/04/2024 às 10:01:15	Bom dia
Sistema	23/04/2024 às 10:01:33	Continuaremos na fase de julgamento das propostas.
Sistema	23/04/2024 às 11:48:28	Farei um intervalo para o almoço e retomarei às 13h40.
Sistema	23/04/2024 às 13:43:52	Continuamos
Sistema	23/04/2024 às 16:32:22	Neste momento encerro os trabalhos e retomarei amanhã (24/04) às 14h.
Sistema	24/04/2024 às 11:30:26	Bom dia! Devido a manutenção na rede elétrica do 1º Grupamento de Engenharia à partir das 12h não será possível a abertura da sessão pública hoje (24/04), reabrirei amanhã 25/04 às 10h.
Sistema	25/04/2024 às 10:00:15	Bom dia.
Sistema	25/04/2024 às 11:46:49	4.12 Caberá ao licitante interessado em participar da licitação acompanhar as operações no sistema eletrônico durante o processo licitatório e se responsabilizar pelo ônus decorrente da perda de negócios diante da inobservância de mensagens emitidas pela Administração ou de sua desconexão.
Sistema	25/04/2024 às 11:47:31	Neste momento farei um intervalo de almoço e retomarei às 13h45.
Sistema	25/04/2024 às 14:51:52	14.7 Na contagem dos prazos estabelecidos neste Edital e seus Anexos, excluir-se-á o dia do início e incluir-se-á o do vencimento. Só se iniciam e vencem os prazos em dias de expediente na Administração.
Sistema	25/04/2024 às 15:48:00	Lembro que os fornecedores não são obrigados a aceitarem os valores sugeridos na negociação, pois se trata de uma negociação.
Sistema	25/04/2024 às 16:34:51	Neste momento encerrarei os trabalhos e devido as atividades em comemoração ao aniversário do 1º Grupamento de Engenharia no dia de amanhã, retomarei a sessão na segunda-feira (29/04) às 10h.
Sistema	25/04/2024 às 16:35:43	Solicito que todos atualizem o SICAF com os documentos previstos para a fase de habilitação.
Sistema	25/04/2024 às 16:39:47	Solicito atenção para o item 8 do edital e 8.5 até 8.8.12 do termo de referência, que tratam da fase de habilitação.
Sistema	29/04/2024 às 10:00:10	Bom dia!
Sistema	29/04/2024 às 10:01:25	Prezados fornecedores, informo que nenhuma proposta foi desclassificada por este pregoeiro até a fase de julgamento, as propostas desclassificadas antes da fase de julgamento foram realizadas pelo sistema.
Sistema	29/04/2024 às 10:03:33	As propostas desclassificadas por mim são as da fase de julgamento das propostas, ou seja, as da fase atual.
Sistema	29/04/2024 às 11:20:39	O registro da intenção de recurso e posteriormente o recurso é realizado somente via sistema, não existe a possibilidade de nenhum envio fora do sistema.
Sistema	29/04/2024 às 11:21:56	É de responsabilidade de cada participante acompanhar as mensagens do pregoeiro e do sistema.
Sistema	29/04/2024 às 11:22:57	Não é permitida a tentativa de comunicação com este pregoeiro por qualquer outro meio que não seja via chat do sistema.
Sistema	29/04/2024 às 11:25:21	Os participantes poderão manifestar sua intenção de recurso e apresentar o recurso em momento oportuno no sistema.
Sistema	29/04/2024 às 11:26:26	A operação no sistema é responsabilidade única do participante.
Sistema	29/04/2024 às 12:17:20	Farei um intervalo de almoço e retomarei hoje às 14h.
Sistema	29/04/2024 às 14:17:10	Iniciaremos a fase de habilitação.
Sistema	29/04/2024 às 15:16:21	Informo que utilizarei os dados do SICAF para realizar a habilitação.
Sistema	29/04/2024 às 15:16:48	conforme consta no edital: 8.1.1 A documentação exigida para fins de habilitação jurídica, fiscal, social e trabalhista e econômico-financeira, poderá ser substituída pelo registro cadastral no SICAF.
Sistema	29/04/2024 às 15:17:43	8.8 A habilitação será verificada por meio do SICAF, nos documentos por ele abrangidos.
Sistema	29/04/2024 às 15:18:04	8.9 É de responsabilidade do licitante conferir a exatidão dos seus dados cadastrais no SICAF e



Responsável	Data/Hora	Mensagem
Sistema	29/04/2024 às 15:18:04	mantê-los atualizados junto aos órgãos responsáveis pela informação, devendo proceder, imediatamente, à correção ou à alteração dos registros tão logo identifique incorreções, ou aqueles se tornem desatualizados. (IN nº 3/2018, Art. 7ª, caput).
Sistema	29/04/2024 às 15:18:19	8.10 A verificação pelo pregoeiro, em sítios eletrônicos oficiais de órgãos e entidades emissores de certidões constitui meio legal de prova, para fins de habilitação.
Sistema	13/05/2024 às 15:17:42	Boa tarde, informo que ao colocar a decisão do pregoeiro para o item 30 não foi possível transcrever a justificativa completa do parecer, devido a isso colocarei aqui toda a decisão para registro:
Sistema	13/05/2024 às 15:18:24	Tendo tomado conhecimento do teor do recurso referente ao item 30 do pregão 90001/2024, encaminhado pela empresa ENGEWORK COMÉRCIO DE EQUIPAMENTOS TÉCNICOS EIRELI, CNPJ: 05.434.521/0001-70, onde alega que a empresa SUL ÁGUA EQUIPAMENTOS LTDA, CNPJ 46.344.050/0001-97, não atendeu ao edital ao enviar o catálogo do produto divergente da sua proposta e não atendeu a qualificação econômico-financeira, RESOLVO:
Sistema	13/05/2024 às 15:18:36	5.1 Deferir o pedido da empresa, com fulcro no parecer técnico realizado pelo assessor técnico, in verbis:
Sistema	13/05/2024 às 15:19:15	Esse assessor técnico, após tomar ciência de todos os argumentos apresentados pelas empresas, verificou que há uma mudança no objeto ofertado, em função de descontinuidade de produção de um dos equipamentos referência do edital, o que obrigou esse assessor a avaliar o novo equipamento ofertado, qual seja, o compressor de ar modelo CPS 175 da fabricante CHICAGO PNEUMATIC.
Sistema	13/05/2024 às 15:19:38	. A ficha técnica do equipamento está disponível sítio <a href="https://www.cp.com/content/dam/brands/Chicago_%20Pneumatic/local-countries/brazil/documents/CPS175-7_Portugues_2021.pdf">https://www.cp.com/content/dam/brands/Chicago %20Pneumatic/local-countries/brazil/documents/CPS175-7_Portugues_2021.pdf</a> . No referido sítio, verificou-se que a potência do motor ofertado é de 45 HP. O termo de referência, por sua vez, estipula no tópico ESTRUTURA, DIMENSÕES E CAPACIDADES do item em litígio a seguinte especificação “motor necessariamente de ciclo DIESEL de fabricação nacional
Sistema	13/05/2024 às 15:20:00	ou nacionalizado de série e de mesma marca e modelo durante toda vigência do contrato, ou diferente por anuência e aquiescência do contratante, de potência não inferior a 50 CV por questões de desempenho” [grifo nosso]. Mesmo adotando, como princípio isonômico, a razoabilidade de 5% estabelecida para os demais itens do certame, o item ofertado não atenderia a determinação do edital. A alegação de o equipamento atender a finalidade desta
Sistema	13/05/2024 às 15:20:22	administração não se sustenta, pois a flexão abaixo da razoabilidade estabelecida deveria ser dada a todos os participantes, o que permitia a eles ofertarem objetos diferentes dos cadastrados, eventualmente mais competitivos, logo, aceitar o argumento da empresa SUL ÁGUA EQUIPAMENTOS é dar uma vantagem indevida ao querelado em detrimento as demais participantes, corroborando com os argumentos da querelante.
Sistema	13/05/2024 às 15:20:40	Oportuno o referente recurso ao permitir a esta administração verificar que o item referência do edital CPS 150 está fora de produção e também não atenderia ao edital no que se refere a potência nominal do motor, pelo que se recomenda o CANCELAMENTO DO ITEM para garantir o princípio da legalidade do certame.
Sistema	13/05/2024 às 15:20:59	5.2 Conforme análise do Recurso em tela, verificou-se o seguinte: houve divergência nas características do Termo de Referência (Anexo A do edital) com o modelo de referência do próprio anexo.
Sistema	13/05/2024 às 15:21:09	5.3 Diante do exposto, respeitando as manifestações das recorrentes, concluo pela reabertura do pregão para o item 30 e a volta para fase de julgamento para posterior cancelamento do item, uma vez que houve erro insanável da administração na confecção do termo de referência
Sistema	13/05/2024 às 15:21:17	5.4 Lembro ainda, que o pregoeiro está vinculado ao instrumento convocatório, que em nenhum momento aborda as obrigações da qualificação econômico-financeira apontadas pela empresa ENGEWORK COMÉRCIO DE EQUIPAMENTOS TÉCNICOS EIRELI.

## Eventos da compra

Data/Hora	Descrição
15/04/2024 às 09:00:02	Abertura da sessão pública



Data/Hora	Descrição
15/04/2024 às 09:30:01	Etapa de análise de propostas encerrada.
16/04/2024 às 09:46:00	Início da etapa de julgamento de propostas

**Grupo 1**

Grupo 1

Valor estimado: R\$ 3.713.073,5600  
 Situação: Adjudicado e Homologado

Adjudicado e Homologado por CPF [REDACTED] para DCCO SOLUCOES EM ENERGIA E EQUIPAMENTOS LTDA, CNPJ 01.475.599/0001-82, melhor lance: R\$ 3.280.000,0000

**Propostas do Grupo G1**

(D) Declarante MeEpp/Equiparada (Art. 3º da Lei Complementar nº 123, de 14 de dezembro de 2006)

Fornecedor	Valor ofertado	Situação
05.476.456/0001-46 - ACM AUTO CENTER MAQUINAS LTDA Porte MeEpp/Equiparada: Não	R\$ 3.394.000,0000	-
Valor proposta: R\$ 3.706.000,0000      Valor negociado: Não informado		
18.209.965/0016-30 - BAMAQ SA BANDEIRANTES MAQUINAS E EQUIPAMENTOS Porte MeEpp/Equiparada: Não	R\$ 1.825.408,4000	Proposta desclassificada
Valor proposta: R\$ 1.825.408,4000      Valor negociado: Não informado		
01.475.599/0001-82 - DCCO SOLUCOES EM ENERGIA E EQUIPAMENTOS LTDA Porte MeEpp/Equiparada: Não	R\$ 3.280.000,0000	Proposta adjudicada
Valor proposta: R\$ 3.280.000,0000      Valor negociado: Não informado		
05.434.521/0001-70 - ENGEWORK COMERCIO DE EQUIPAMENTOS TECNICOS LTDA Porte MeEpp/Equiparada: Sim (D)	R\$ 3.713.073,5600	Proposta desclassificada
Valor proposta: R\$ 3.713.073,5600      Valor negociado: Não informado		
19.614.838/0001-01 - MAMORE MAQUINAS AGRICOLAS LTDA Porte MeEpp/Equiparada: Não	R\$ 2.770.000,0000	Proposta desclassificada
Valor proposta: R\$ 2.770.000,0000      Valor negociado: Não informado		
22.566.110/0001-58 - METRIKA COMERCIO E SERVICOS DE EQUIPAMENTOS LOGISTICOS LTDA Porte MeEpp/Equiparada: Sim (D)	R\$ 3.713.073,5600	Proposta desclassificada
Valor proposta: R\$ 3.713.073,5600      Valor negociado: Não informado		
10.893.377/0001-70 - NMQ COMERCIO DE MAQUINAS E EQUIPAMENTOS LTDA Porte MeEpp/Equiparada: Não	R\$ 3.712.864,0000	-
Valor proposta: R\$ 3.712.864,0000      Valor negociado: Não informado		
46.872.557/0001-13 - RIO VERMELHO COMERCIO DE MAQUINAS EQUIPAMENTOS E SERVICOS LTDA Porte MeEpp/Equiparada: Sim (D)	R\$ 3.713.072,0000	Proposta desclassificada
Valor proposta: R\$ 3.713.072,0000      Valor negociado: Não informado		

**Mensagens do chat do Grupo G1**



Responsável	Data/Hora	Mensagem
Sistema	15/04/2024 09:16:08	A proposta no valor de R\$ 1.825.408,4000 do item G1 foi desclassificada. Justificativa: A proposta foi desclassificada automaticamente pelo sistema porque existiam itens do grupo sem proposta..
Sistema	15/04/2024 09:30:01	A abertura do item G1 para lances está agendada para daqui a 1 minuto. Mantenham-se conectados.
Sistema	15/04/2024 09:31:01	O item G1 foi aberto. Solicitamos o envio de lances.
Sistema	15/04/2024 09:41:02	O item G1 está aguardando decisão de reinício ou encerramento da etapa aberta pelo comprador.
Sistema	15/04/2024 09:42:34	O item G1 está encerrado.
Sistema para o participante 19.614.838/0001-01	16/04/2024 10:04:14	Sr. Fornecedor MAMORE MAQUINAS AGRICOLAS LTDA, CNPJ 19.614.838/0001-01, você foi convocado para enviar anexos para o item G1. Prazo para encerrar o envio: 12:04:00 do dia 16/04/2024. Justificativa: Solicito o envio da proposta atualizada e dos documentos com as especificações do item ofertado com a demonstração que o produto ofertado atende ao edital..
Sistema para o participante 19.614.838/0001-01	16/04/2024 12:04:00	O item G1 teve a convocação para envio de anexos encerrada às 12:04:00 de 16/04/2024. 1 anexo foi enviado pelo fornecedor MAMORE MAQUINAS AGRICOLAS LTDA, CNPJ 19.614.838/0001-01.
Sistema para o participante 19.614.838/0001-01	22/04/2024 10:15:36	Bom dia!
Sistema para o participante 19.614.838/0001-01	22/04/2024 10:16:04	preciso realizar diligências via chat sobre algumas características do material ofertado.
pele participante 19.614.838/0001-01	22/04/2024 10:17:37	Bom dia,
Sistema para o participante 19.614.838/0001-01	22/04/2024 10:17:46	Referente a motorização e sistemas o assessor técnico quer confirmar se a bomba ofertada no produto é a de alta vazão.
Sistema para o participante 19.614.838/0001-01	22/04/2024 10:19:37	isso para o item 1
pele participante 19.614.838/0001-01	22/04/2024 10:20:31	O produto ofertado, trata-se exatamente o que cotaram e que consta tal modelo no termo de referência e que irá tocar tais implementos mencionados. Vazão conforme folheto de fábrica são 70 litros/min a 2.730 rpm de rotação do motor Pressão de alívio principal 3.335 psi (230 bar).
Sistema para o participante 19.614.838/0001-01	22/04/2024 10:22:34	no parecer ele coloca que o item atenderia se equipada com a bomba de alta vazão.
Sistema para o participante 19.614.838/0001-01	22/04/2024 10:22:52	é o único ponto em destaque para o item 1
pele participante 19.614.838/0001-01	22/04/2024 10:24:26	Tais implementos que irão acoplar juntamente com seus respectivos modelo, conforme consta em cada folder/prospectos, não necessita de alta vazão, irá trabalhar e produzir normalmente.
Sistema para o participante 19.614.838/0001-01	22/04/2024 10:31:39	Então confirma que não esta sendo ofertado a bomba de alta vazão opcional conforme consta no folder?
pele participante 19.614.838/0001-01	22/04/2024 10:43:12	Momento.
pele participante 19.614.838/0001-01	22/04/2024 10:47:15	Confirmamos.
Sistema para o participante 19.614.838/0001-01	22/04/2024 10:53:15	no seu entendimento o seu produto atende plenamente ao solicitado no termo de referência?
Sistema para o participante 19.614.838/0001-01	22/04/2024 10:53:43	ou foi um equívoco?

Responsável	Data/Hora	Mensagem
19.614.838/0001-01	22/04/2024 10:53:43	ou foi um equívoco?
pelo participante 19.614.838/0001-01	22/04/2024 10:54:03	Atende.
Sistema para o participante 19.614.838/0001-01	22/04/2024 10:54:42	OK
Sistema para o participante 01.475.599/0001-82	22/04/2024 13:48:44	Boa tarde!
Sistema para o participante 01.475.599/0001-82	22/04/2024 13:49:46	É possível a negociação de valor para o grupo 1?
Sistema para o participante 01.475.599/0001-82	22/04/2024 13:55:54	Favor se manifestar em 5 minutos.
pelo participante 01.475.599/0001-82	22/04/2024 14:01:01	Boa tarde, prezada comissão
pelo participante 01.475.599/0001-82	22/04/2024 14:01:38	Prezada comissão estamos em nosso limite de preço e já abaixo do preço do edital.
Sistema para o participante 01.475.599/0001-82	22/04/2024 14:01:50	OK!
Sistema para o participante 01.475.599/0001-82	22/04/2024 14:02:06	Sr. Fornecedor DCCO SOLUCOES EM ENERGIA E EQUIPAMENTOS LTDA, CNPJ 01.475.599/0001-82, você foi convocado para enviar anexos para o item G1. Prazo para encerrar o envio: 16:02:00 do dia 22/04/2024. Justificativa: Solicito o envio da proposta atualizada e dos documentos com as especificações do item ofertado com a demonstração que o produto ofertado atende ao edital.
pelo participante 01.475.599/0001-82	22/04/2024 14:02:49	Ciente, iremos enviar a proposta atualizada.
pelo participante 01.475.599/0001-82	22/04/2024 14:03:18	Será necessário o envio dos documentos de habilitação novamente? ou somente proposta e catalogo?
Sistema para o participante 01.475.599/0001-82	22/04/2024 14:07:54	Neste momento só proposta atualizada e catálogos dos itens
pelo participante 01.475.599/0001-82	22/04/2024 14:10:00	Ciente!!!
pelo participante 01.475.599/0001-82	22/04/2024 14:28:46	O item G1 teve a convocação para envio de anexos encerrada às 14:28:46 de 22/04/2024. 1 anexo foi enviado pelo fornecedor DCCO SOLUCOES EM ENERGIA E EQUIPAMENTOS LTDA, CNPJ 01.475.599/0001-82.
Sistema para o participante 01.475.599/0001-82	23/04/2024 10:04:44	Bom dia!
pelo participante 01.475.599/0001-82	23/04/2024 10:05:09	Bom dia
pelo participante 01.475.599/0001-82	23/04/2024 10:05:32	Prezado pregoeiro!
Sistema para o participante 01.475.599/0001-82	23/04/2024 10:06:56	No parecer técnico o assessor solicita a confirmação que o item conta com o sistema de alta vazão.
pelo participante 01.475.599/0001-82	23/04/2024 10:08:31	Sim!



Responsável	Data/Hora	Mensagem
pelo participante 01.475.599/0001-82	23/04/2024 10:09:31	Capacidade da bomba (alta vazão opcional) 101.1 L/min -
Sistema para o participante 01.475.599/0001-82	23/04/2024 10:09:35	Poderia confirmar por favor?
pelo participante 01.475.599/0001-82	23/04/2024 10:10:24	Colocamos em nossa proposta a informação que o equipamento irá SISTEMA DE ALTA VAZÃO (HIGH FLOW)
Sistema para o participante 01.475.599/0001-82	23/04/2024 10:11:10	as vezes o chat apresenta um delay
Sistema para o participante 01.475.599/0001-82	23/04/2024 10:11:51	Obrigado.
pelo participante 01.475.599/0001-82	23/04/2024 10:12:32	Disponha! Ficamos a disposição.
Sistema	25/04/2024 10:57:05	O item G1 está na etapa de julgamento de proposta no período de intenção de recursos, com acréscimo de 10 minutos a partir de agora - até 25/04/2024 11:07:05.
pelo participante 01.475.599/0001-82	25/04/2024 11:41:58	Prezada comissão, conseguimos um preço com a nossa fabricante que nos permite chegar no preço do edital no item 16. Caso tenha interesse ficamos a disposição.
Sistema para o participante 01.475.599/0001-82	25/04/2024 11:46:05	Só é permitida a negociação de acordo com a classificação do fornecedor no item
Sistema	29/04/2024 15:35:21	O item G1 está na etapa de habilitação de fornecedores no período de intenção de recursos, com acréscimo de 10 minutos a partir de agora - até 29/04/2024 15:45:21.

## Eventos do Grupo G1

Data/Hora	Descrição
16/04/2024 10:04:14	Fornecedor MAMORE MAQUINAS AGRICOLAS LTDA, CNPJ 19.614.838/0001-01 convocado para o envio de anexo. Prazo de encerramento: 16/04/2024 12:04:00. Motivo: Solicito o envio da proposta atualizada e dos documentos com as especificações do item ofertado com a demonstração que o produto ofertado atende ao edital..
22/04/2024 14:02:06	Fornecedor DCCO SOLUCOES EM ENERGIA E EQUIPAMENTOS LTDA, CNPJ 01.475.599/0001-82 convocado para o envio de anexo. Prazo de encerramento: 22/04/2024 16:02:00. Motivo: Solicito o envio da proposta atualizada e dos documentos com as especificações do item ofertado com a demonstração que o produto ofertado atende ao edital.
22/04/2024 14:28:45	Fornecedor DCCO SOLUCOES EM ENERGIA E EQUIPAMENTOS LTDA, CNPJ 01.475.599/0001-82 finalizou o envio de anexo.
13/05/2024 16:09:57	Fornecedor DCCO SOLUCOES EM ENERGIA E EQUIPAMENTOS LTDA, CNPJ 01.475.599/0001-82 teve a proposta adjudicada, melhor lance: R\$ 3.280.000,0000.
13/05/2024 16:13:45	Item homologado.



## Item 1 do Grupo G1 - Carregadeira

Carregadeira Potência Operacional Máxima: 58 HP, Capacidade: 2.800 KG, Tipo Rodagem: Com Pneus

Valor estimado:	R\$ 456.352,1000	Critério de julgamento:	Menor Preço
Quantidade:	4	Unidade de fornecimento:	Unidade
Situação:	Adjudicado e Homologado		

Adjudicado e Homologado por CPF \* [REDACTED] para DCCO SOLUCOES EM ENERGIA E EQUIPAMENTOS LTDA, CNPJ 01.475.599/0001-82, melhor lance: R\$ 420.000,0000

### Propostas do Item 1

(D) Declarante MeEpp/Equiparada (Art. 3ª da Lei Complementar nº 123, de 14 de dezembro de 2006)

Fornecedor	Valor ofertado	Situação
05.476.456/0001-46 - ACM AUTO CENTER MAQUINAS LTDA Porte MeEpp/Equiparada: Não	R\$ 378.000,0000	-
Marca/Fabricante: XCMG Modelo/versão: XC7-SR07 Valor proposta: R\$ 456.000,0000      Valor negociado: Não informado      Quantidade ofertada: 4		
22.566.110/0001-58 - METRIKA COMERCIO E SERVICOS DE EQUIPAMENTOS LOGISTICOS LTDA Porte MeEpp/Equiparada: Sim (D)	R\$ 456.352,1000	Proposta desclassificada
Marca/Fabricante: MANITOU Modelo/versão: 1650R Valor proposta: R\$ 456.352,1000      Valor negociado: Não informado      Quantidade ofertada: 4		
01.475.599/0001-82 - DCCO SOLUCOES EM ENERGIA E EQUIPAMENTOS LTDA Porte MeEpp/Equiparada: Não	R\$ 420.000,0000	Proposta adjudicada
Marca/Fabricante: BOBCAT Modelo/versão: S570 Valor proposta: R\$ 420.000,0000      Valor negociado: Não informado      Quantidade ofertada: 4		
46.872.557/0001-13 - RIO VERMELHO COMERCIO DE MAQUINAS EQUIPAMENTOS E SERVICOS LTDA Porte MeEpp/Equiparada: Sim (D)	R\$ 456.352,0000	Proposta desclassificada
Marca/Fabricante: BOBCAT Modelo/versão: S530 Valor proposta: R\$ 456.352,0000      Valor negociado: Não informado      Quantidade ofertada: 4		
19.614.838/0001-01 - MAMORE MAQUINAS AGRICOLAS LTDA Porte MeEpp/Equiparada: Não	R\$ 420.000,0000	Proposta desclassificada
Marca/Fabricante: JCB Modelo/versão: 155 Valor proposta: R\$ 420.000,0000      Valor negociado: Não informado      Quantidade ofertada: 4		
05.434.521/0001-70 - ENGEWORK COMERCIO DE EQUIPAMENTOS TECNICOS LTDA Porte MeEpp/Equiparada: Sim (D)	R\$ 456.352,1000	Proposta desclassificada
Marca/Fabricante: Manitou Modelo/versão: Mini Carregadeira		



Fornecedor	Valor ofertado	Situação
05.434.521/0001-70 - ENGEWORK COMERCIO DE EQUIPAMENTOS TECNICOS LTDA Porte MeEpp/Equiparada: Sim (D)	R\$ 456.352,1000	Proposta desclassificada
Marca/Fabricante: Valor proposta: R\$ 456.352,1000 Valor negociado: Não informado Quantidade ofertada: 4		
18.209.965/0016-30 - BAMAQ SA BANDEIRANTES MAQUINAS E EQUIPAMENTOS Porte MeEpp/Equiparada: Não	R\$ 456.352,1000	Proposta desclassificada
Marca/Fabricante: New Holland / CNH Industrial Brasil LTDA Modelo/versão: L320 Valor proposta: R\$ 456.352,1000 Valor negociado: Não informado Quantidade ofertada: 4		
10.893.377/0001-70 - NMQ COMERCIO DE MAQUINAS E EQUIPAMENTOS LTDA Porte MeEpp/Equiparada: Não	R\$ 456.300,0000	-
Marca/Fabricante: JCB/JCB DO BRASIL Modelo/versão: SSL155 Valor proposta: R\$ 456.300,0000 Valor negociado: Não informado Quantidade ofertada: 4		

**Lances do Item 1**

Data/hora	Participante	Lance
15/04/2024 09:34:43	05.476.456/0001-46	R\$ 378.000,0000

**Item 2 do Grupo G1 - Equipamento , acessório - pavimentação asfáltica**

Equipamento / Acessório - Pavimentação Asfáltica Nome: Equipamento / Acessório - Braço de Escavação.

Valor estimado: R\$ 18.400,0000 Critério de julgamento: Menor Preço  
 Quantidade: 4 Unidade de fornecimento: Unidade  
 Intervalo mínimo entre lances: R\$ 10,0000  
 Situação: Adjudicado e Homologado

Adjudicado e Homologado por CPF \*\* [REDACTED] para DCCO SOLUCOES EM ENERGIA E EQUIPAMENTOS LTDA, CNPJ 01.475.599/0001-82, melhor lance: R\$ 18.000,0000

**Propostas do Item 2**

(D) Declarante MeEpp/Equiparada (Art. 3º da Lei Complementar nº 123, de 14 de dezembro de 2006)

Fornecedor	Valor ofertado	Situação
46.872.557/0001-13 - RIO VERMELHO COMERCIO DE MAQUINAS EQUIPAMENTOS E SERVICOS LTDA Porte MeEpp/Equiparada: Sim (D)	R\$ 18.400,0000	Proposta desclassificada
Marca/Fabricante: PALLADIN Modelo/versão: GARFO		



Fornecedor	Valor ofertado	Situação
46.872.557/0001-13 - RIO VERMELHO COMERCIO DE MAQUINAS EQUIPAMENTOS E SERVICOS LTDA Porte MeEpp/Equiparada: Sim (D)	R\$ 18.400,0000	Proposta desclassificada
Marca/Fabricante: Valor proposta: R\$ 18.400,0000 Valor negociado: Não informado Quantidade ofertada: 4		
05.434.521/0001-70 - ENGEWORK COMERCIO DE EQUIPAMENTOS TECNICOS LTDA Porte MeEpp/Equiparada: Sim (D)	R\$ 18.400,0000	Proposta desclassificada
Marca/Fabricante: Deltractor Modelo/versão: Garfo Pallet p/ Minicarregadeira DelGPF 1800 Valor proposta: R\$ 18.400,0000 Valor negociado: Não informado Quantidade ofertada: 4		
19.614.838/0001-01 - MAMORE MAQUINAS AGRICOLAS LTDA Porte MeEpp/Equiparada: Não	R\$ 10.500,0000	Proposta desclassificada
Marca/Fabricante: DELTRACTOR Modelo/versão: DELGPF1800 Valor proposta: R\$ 10.500,0000 Valor negociado: Não informado Quantidade ofertada: 4		
05.476.456/0001-46 - ACM AUTO CENTER MAQUINAS LTDA Porte MeEpp/Equiparada: Não	R\$ 18.000,0000	-
Marca/Fabricante: XCMG Modelo/versão: XCMG Valor proposta: R\$ 18.000,0000 Valor negociado: Não informado Quantidade ofertada: 4		
10.893.377/0001-70 - NMQ COMERCIO DE MAQUINAS E EQUIPAMENTOS LTDA Porte MeEpp/Equiparada: Não	R\$ 18.400,0000	-
Marca/Fabricante: JCB/JCB DO BRASIL Modelo/versão: GARFO PALLET Valor proposta: R\$ 18.400,0000 Valor negociado: Não informado Quantidade ofertada: 4		
01.475.599/0001-82 - DCCO SOLUCOES EM ENERGIA E EQUIPAMENTOS LTDA Porte MeEpp/Equiparada: Não	R\$ 18.000,0000	Proposta adjudicada
Marca/Fabricante: PALADIN Modelo/versão: PALADIN Valor proposta: R\$ 18.000,0000 Valor negociado: Não informado Quantidade ofertada: 4		
22.566.110/0001-58 - METRIKA COMERCIO E SERVICOS DE EQUIPAMENTOS LOGISTICOS LTDA Porte MeEpp/Equiparada: Sim (D)	R\$ 18.400,0000	Proposta desclassificada
Marca/Fabricante: DELTRACTOR Modelo/versão: GARFO PALLET DELGPF 1800 Valor proposta: R\$ 18.400,0000 Valor negociado: Não informado Quantidade ofertada: 4		

## Lances do Item 2

Data/hora	Participante	Lance
Nenhum lance foi registrado para o Item 2.		



### Item 3 do Grupo G1 - Equipamento , acessório - pavimentação asfáltica

EQUIPAMENTO / ACESSÓRIO DE PAVIMENTAÇÃO ASFÁLTICA - implemento BRAÇO DE ESCAVAÇÃO

Valor estimado:	R\$ 185.600,0000	Critério de julgamento:	Menor Preço
Quantidade:	4	Unidade de fornecimento:	Unidade
Intervalo mínimo entre lances:	R\$ 10,0000		
Situação:	Adjudicado e Homologado		

Adjudicado e Homologado por CPF \* [REDACTED] para DCCO SOLUCOES EM ENERGIA E EQUIPAMENTOS LTDA, CNPJ 01.475.599/0001-82, melhor lance: R\$ 140.000,0000

### Propostas do Item 3

(D) Declarante MeEpp/Equiparada (Art. 3º da Lei Complementar nº 123, de 14 de dezembro de 2006)

Fornecedor	Valor ofertado	Situação
22.566.110/0001-58 - METRIKA COMERCIO E SERVICOS DE EQUIPAMENTOS LOGISTICOS LTDA Porte MeEpp/Equiparada: Sim (D)	R\$ 185.600,0000	Proposta desclassificada
Marca/Fabricante: DELTRACTOR Modelo/versão: BRAÇO RETRO SIMPLES DELBS2500 Valor proposta: R\$ 185.600,0000      Valor negociado: Não informado      Quantidade ofertada: 4		
05.434.521/0001-70 - ENGEWORK COMERCIO DE EQUIPAMENTOS TECNICOS LTDA Porte MeEpp/Equiparada: Sim (D)	R\$ 185.600,0000	Proposta desclassificada
Marca/Fabricante: Deltractor Modelo/versão: Braço Escavação p/ Minicarregadeira Del BS2500 Valor proposta: R\$ 185.600,0000      Valor negociado: Não informado      Quantidade ofertada: 4		
46.872.557/0001-13 - RIO VERMELHO COMERCIO DE MAQUINAS EQUIPAMENTOS E SERVICOS LTDA Porte MeEpp/Equiparada: Sim (D)	R\$ 185.600,0000	Proposta desclassificada
Marca/Fabricante: PALADIN Modelo/versão: BRAÇO ESCAVAÇÃO Valor proposta: R\$ 185.600,0000      Valor negociado: Não informado      Quantidade ofertada: 4		
01.475.599/0001-82 - DCCO SOLUCOES EM ENERGIA E EQUIPAMENTOS LTDA Porte MeEpp/Equiparada: Não	R\$ 140.000,0000	Proposta adjudicada
Marca/Fabricante: BOBCAT Modelo/versão: BACKHOE - 7BH Valor proposta: R\$ 140.000,0000      Valor negociado: Não informado      Quantidade ofertada: 4		
19.614.838/0001-01 - MAMORE MAQUINAS AGRICOLAS LTDA Porte MeEpp/Equiparada: Não	R\$ 97.000,0000	Proposta desclassificada
Marca/Fabricante: DELTRACTOR Modelo/versão: DELBCE3500 Valor proposta: R\$ 97.000,0000      Valor negociado: Não informado      Quantidade ofertada: 4		



Fornecedor	Valor ofertado	Situação
10.893.377/0001-70 - NMQ COMERCIO DE MAQUINAS E EQUIPAMENTOS LTDA Porte MeEpp/Equiparada: Não	R\$ 185.600,0000	RUBRICA
Marca/Fabricante: JCB/JCB DO BRASIL Modelo/versão: BRAÇO DE ESCAVAÇÃO Valor proposta: R\$ 185.600,0000      Valor negociado: Não informado      Quantidade ofertada: 4		
05.476.456/0001-46 - ACM AUTO CENTER MAQUINAS LTDA Porte MeEpp/Equiparada: Não	R\$ 185.000,0000	-
Marca/Fabricante: XCMG Modelo/versão: XCMG Valor proposta: R\$ 185.000,0000      Valor negociado: Não informado      Quantidade ofertada: 4		

**Lances do Item 3**

Data/hora	Participante	Lance
Nenhum lance foi registrado para o Item 3.		

**Item 4 do Grupo G1 - Equipamento , acessório - pavimentação asfáltica**

EQUIPAMENTO / ACESSÓRIO DE PAVIMENTAÇÃO ASFÁLTICA - implemento PERFURATRIZ PARA MINICARREGADEIRA

Valor estimado:	R\$ 61.250,0000	Critério de julgamento:	Menor Preço
Quantidade:	4	Unidade de fornecimento:	Unidade
Intervalo mínimo entre lances:	R\$ 10,0000		
Situação:	Adjudicado e Homologado		

Adjudicado e Homologado por CPF \*\*[REDACTED]\*\* para DCCO SOLUCOES EM ENERGIA E EQUIPAMENTOS LTDA, CNPJ 01.475.599/0001-82, melhor lance: R\$ 50.000,0000

**Propostas do Item 4**

(D) Declarante MeEpp/Equiparada (Art. 3º da Lei Complementar nº 123, de 14 de dezembro de 2006)

Fornecedor	Valor ofertado	Situação
22.566.110/0001-58 - METRIKA COMERCIO E SERVICOS DE EQUIPAMENTOS LOGISTICOS LTDA Porte MeEpp/Equiparada: Sim (D)	R\$ 61.250,0000	Proposta desclassificada
Marca/Fabricante: BRISTOL Modelo/versão: PERFURATRIZ Valor proposta: R\$ 61.250,0000      Valor negociado: Não informado      Quantidade ofertada: 4		
46.872.557/0001-13 - RIO VERMELHO COMERCIO DE MAQUINAS EQUIPAMENTOS E SERVICOS LTDA Porte MeEpp/Equiparada: Sim (D)	R\$ 61.250,0000	Proposta desclassificada
Marca/Fabricante: PALADIN Modelo/versão: PERFURATRIZ		



Fornecedor	Valor ofertado	Situação
46.872.557/0001-13 - RIO VERMELHO COMERCIO DE MAQUINAS EQUIPAMENTOS E SERVICOS LTDA Porte MeEpp/Equiparada: Sim (D)	R\$ 61.250,0000	Proposta desclassificada
Marca/Fabricante: Valor proposta: R\$ 61.250,0000 Valor negociado: Não informado Quantidade ofertada: 4		
10.893.377/0001-70 - NMQ COMERCIO DE MAQUINAS E EQUIPAMENTOS LTDA Porte MeEpp/Equiparada: Não	R\$ 61.250,0000	-
Marca/Fabricante: JCB/JCB DO BRASIL Modelo/versão: PERFURATRIZ Valor proposta: R\$ 61.250,0000 Valor negociado: Não informado Quantidade ofertada: 4		
01.475.599/0001-82 - DCCO SOLUCOES EM ENERGIA E EQUIPAMENTOS LTDA Porte MeEpp/Equiparada: Não	R\$ 50.000,0000	Proposta adjudicada
Marca/Fabricante: BOBCAT Modelo/versão: AUGER- 15C Valor proposta: R\$ 50.000,0000 Valor negociado: Não informado Quantidade ofertada: 4		
05.476.456/0001-46 - ACM AUTO CENTER MAQUINAS LTDA Porte MeEpp/Equiparada: Não	R\$ 61.000,0000	-
Marca/Fabricante: XCMG Modelo/versão: XCMG Valor proposta: R\$ 61.000,0000 Valor negociado: Não informado Quantidade ofertada: 4		
19.614.838/0001-01 - MAMORE MAQUINAS AGRICOLAS LTDA Porte MeEpp/Equiparada: Não	R\$ 50.000,0000	Proposta desclassificada
Marca/Fabricante: PALADIN Modelo/versão: X1475 Valor proposta: R\$ 50.000,0000 Valor negociado: Não informado Quantidade ofertada: 4		
05.434.521/0001-70 - ENGEWORK COMERCIO DE EQUIPAMENTOS TECNICOS LTDA Porte MeEpp/Equiparada: Sim (D)	R\$ 61.250,0000	Proposta desclassificada
Marca/Fabricante: Bristol Modelo/versão: Perfuratriz p/ Minicarregadeira 12m - 910 mm Valor proposta: R\$ 61.250,0000 Valor negociado: Não informado Quantidade ofertada: 4		

**Lances do Item 4**

Data/hora	Participante	Lance
Nenhum lance foi registrado para o Item 4.		

**Item 5 do Grupo G1 - Equipamento , acessório - pavimentação asfáltica**

EQUIPAMENTO / ACESSÓRIO DE PAVIMENTAÇÃO ASFÁLTICA - implemento FRESADORA DE ASEALTO PARA MINICARREGADEIRA

Valor estimado: R\$ 148.102,2900 Critério de julgamento: Menor Preço  
 Quantidade: 4 Unidade de fornecimento: Unidade  
 Intervalo mínimo entre lances: R\$ 10,0000  
 Situação: Adjudicado e Homologado

Adjudicado e Homologado por CPF \*\*\*[REDACTED] para DCCO SOLUCOES EM ENERGIA E EQUIPAMENTOS LTDA, CNPJ 01.475.599/0001-82, melhor lance: R\$ 142.000,0000

**Propostas do Item 5**

(D) Declarante MeEpp/Equiparada (Art. 3ª da Lei Complementar nº 123, de 14 de dezembro de 2006)

Fornecedor	Valor ofertado	Situação
05.476.456/0001-46 - ACM AUTO CENTER MAQUINAS LTDA Porte MeEpp/Equiparada: Não	R\$ 148.000,0000	-
Marca/Fabricante: XCMG Modelo/versão: XCMG Valor proposta: R\$ 148.000,0000 Valor negociado: Não informado Quantidade ofertada: 4		
22.566.110/0001-58 - METRIKA COMERCIO E SERVICOS DE EQUIPAMENTOS LOGISTICOS LTDA Porte MeEpp/Equiparada: Sim (D)	R\$ 148.102,2900	Proposta desclassificada
Marca/Fabricante: DELTRACTOR Modelo/versão: FRESADORA MECANICA DELFR400 Valor proposta: R\$ 148.102,2900 Valor negociado: Não informado Quantidade ofertada: 4		
05.434.521/0001-70 - ENGEWORK COMERCIO DE EQUIPAMENTOS TECNICOS LTDA Porte MeEpp/Equiparada: Sim (D)	R\$ 148.102,2900	Proposta desclassificada
Marca/Fabricante: Deltractor Modelo/versão: Fresadora Mecânica p/ Minicarregadeira Del FR400 Valor proposta: R\$ 148.102,2900 Valor negociado: Não informado Quantidade ofertada: 4		
46.872.557/0001-13 - RIO VERMELHO COMERCIO DE MAQUINAS EQUIPAMENTOS E SERVICOS LTDA Porte MeEpp/Equiparada: Sim (D)	R\$ 148.102,0000	Proposta desclassificada
Marca/Fabricante: PALADIN Modelo/versão: FRESADORA Valor proposta: R\$ 148.102,0000 Valor negociado: Não informado Quantidade ofertada: 4		
19.614.838/0001-01 - MAMORE MAQUINAS AGRICOLAS LTDA Porte MeEpp/Equiparada: Não	R\$ 86.000,0000	Proposta desclassificada
Marca/Fabricante: DELTRACTOR Modelo/versão: DELFR400 Valor proposta: R\$ 86.000,0000 Valor negociado: Não informado Quantidade ofertada: 4		
10.893.377/0001-70 - NMQ COMERCIO DE MAQUINAS E EQUIPAMENTOS LTDA Porte MeEpp/Equiparada: Não	R\$ 148.102,0000	-
Marca/Fabricante: JCB/JCB DO BRASIL		



Fornecedor	Valor ofertado	Situação
10.893.377/0001-70 - NMQ COMERCIO DE MAQUINAS E EQUIPAMENTOS LTDA Porte MeEpp/Equiparada: Não	R\$ 148.102,0000	
Marca/Fabricante: Modelo/versão: FRESADORA DE ASFLTALDO Valor proposta: R\$ 148.102,0000      Valor negociado: Não informado      Quantidade ofertada: 4		
01.475.599/0001-82 - DCCO SOLUCOES EM ENERGIA E EQUIPAMENTOS LTDA Porte MeEpp/Equiparada: Não	R\$ 142.000,0000	Proposta adjudicada
Marca/Fabricante: BOBCAT Modelo/versão: Planer, 46 cm Valor proposta: R\$ 142.000,0000      Valor negociado: Não informado      Quantidade ofertada: 4		

### Lances do Item 5

Data/hora	Participante	Lance
Nenhum lance foi registrado para o Item 5.		

### Item 6 do Grupo G1 - Equipamento , acessório - pavimentação asfáltica

EQUIPAMENTO / ACESSÓRIO DE PAVIMENTAÇÃO ASFÁLTICA - implemento VASSOURA RECOLHEDORA

Valor estimado:	R\$ 58.564,0000	Critério de julgamento:	Menor Preço
Quantidade:	4	Unidade de fornecimento:	Unidade
Intervalo mínimo entre lances:	R\$ 10,0000		
Situação:	Adjudicado e Homologado		

Adjudicado e Homologado por CPF \*\*\*.442.\*\*\*-2 - GUILHERME FIRPO DAL PONTE para DCCO SOLUCOES EM ENERGIA E EQUIPAMENTOS LTDA, CNPJ 01.475.599/0001-82, melhor lance: R\$ 50.000,0000

### Propostas do Item 6

(D) Declarante MeEpp/Equiparada (Art. 3ª da Lei Complementar nº 123, de 14 de dezembro de 2006)

Fornecedor	Valor ofertado	Situação
05.434.521/0001-70 - ENGEWORK COMERCIO DE EQUIPAMENTOS TECNICOS LTDA Porte MeEpp/Equiparada: Sim (D)	R\$ 58.564,0000	Proposta desclassificada
Marca/Fabricante: Deltractor Modelo/versão: Vassora Recolhedora p/ Minicarregadeira Del 1500 Valor proposta: R\$ 58.564,0000      Valor negociado: Não informado      Quantidade ofertada: 4		
22.566.110/0001-58 - METRIKA COMERCIO E SERVICOS DE EQUIPAMENTOS LOGISTICOS LTDA Porte MeEpp/Equiparada: Sim (D)	R\$ 58.564,0000	Proposta desclassificada
Marca/Fabricante: DELTRACTOR		



Fornecedor	Valor ofertado	Situação
22.566.110/0001-58 - METRIKA COMERCIO E SERVICOS DE EQUIPAMENTOS LOGISTICOS LTDA Porte MeEpp/Equiparada: Sim (D)	R\$ 58.564,0000	Proposta desclassificada
Marca/Fabricante: Modelo/versão: VASSORA RECOLHEDORA DEL 1500 Valor proposta: R\$ 58.564,0000      Valor negociado: Não informado      Quantidade ofertada: 4		
10.893.377/0001-70 - NMQ COMERCIO DE MAQUINAS E EQUIPAMENTOS LTDA Porte MeEpp/Equiparada: Não	R\$ 58.564,0000	-
Marca/Fabricante: JCB/JCB DO BRASIL Modelo/versão: VASSOURA RECOLHEDORA Valor proposta: R\$ 58.564,0000      Valor negociado: Não informado      Quantidade ofertada: 4		
46.872.557/0001-13 - RIO VERMELHO COMERCIO DE MAQUINAS EQUIPAMENTOS E SERVICOS LTDA Porte MeEpp/Equiparada: Sim (D)	R\$ 58.564,0000	Proposta desclassificada
Marca/Fabricante: PALADIN Modelo/versão: VASSOURA Valor proposta: R\$ 58.564,0000      Valor negociado: Não informado      Quantidade ofertada: 4		
01.475.599/0001-82 - DCCO SOLUCOES EM ENERGIA E EQUIPAMENTOS LTDA Porte MeEpp/Equiparada: Não	R\$ 50.000,0000	Proposta adjudicada
Marca/Fabricante: BOBCAT Modelo/versão: Sweeper - 60" Valor proposta: R\$ 50.000,0000      Valor negociado: Não informado      Quantidade ofertada: 4		
19.614.838/0001-01 - MAMORE MAQUINAS AGRICOLAS LTDA Porte MeEpp/Equiparada: Não	R\$ 29.000,0000	Proposta desclassificada
Marca/Fabricante: DELTRACTOR Modelo/versão: DEL1700 Valor proposta: R\$ 29.000,0000      Valor negociado: Não informado      Quantidade ofertada: 4		
05.476.456/0001-46 - ACM AUTO CENTER MAQUINAS LTDA Porte MeEpp/Equiparada: Não	R\$ 58.500,0000	-
Marca/Fabricante: XCMG Modelo/versão: XCMG Valor proposta: R\$ 58.500,0000      Valor negociado: Não informado      Quantidade ofertada: 4		

**Lances do Item 6**

Data/hora	Participante	Lance
Nenhum lance foi registrado para o Item 6.		

**Fase Recursal do Item/Grupo \***

\* Maiores detalhes sobre recursos, contrarrazões, decisões e revisões deverão ser consultados no sistema.

**Sessão 1**

Prazos:

Intenção de recurso no julgamento:

Intenção de recurso na habilitação:





**MINISTÉRIO DA DEFESA  
COMANDO DO 1º GRUPAMENTO DE ENGENHARIA**

**TERMO DE ENCERRAMENTO**

Aos três dias do mês de junho do ano de dois mil e vinte e quatro, procede-se o encerramento deste **Volume nº VII**, do processo nº **64278.016404/2023-42**, o qual se encerra com a **folha nº 1396**.

Documento assinado digitalmente



Adjunto da Seção de Aquisições, Licitações e Contratos Comando do 1º do Grupamento de Engenharia