



PROTOCOLO GERAL
64583.005888/2024-21

MINISTÉRIO DA DEFESA
EXÉRCITO BRASILEIRO
HOSPITAL MILITAR DE ÁREA DE RECIFE
(Hospital Militar de Pernambuco/1817)

PREGÃO ELETRÔNICO
Nº 11/2024-HMAR

VOLUME I

SEÇÃO DE AQUISIÇÕES, LICITAÇÕES E CONTRATOS (SALC)

| | |
|----------------|--|
| OBJETO: | Registro de preços para eventual aquisição de Material de consumo Odontológico II (ortodontia, periodontia implantodontia e cirurgia), para atender as necessidades do Hospital Militar de Área de Recife (HMAR), de acordo com a Portaria nº 001-SEF, de 27 Jan 2014. |
|----------------|--|

INTERESSADO: HOSPITAL MILITAR DE ÁREA DE RECIFE

ANEXOS: Documentos conforme termo de autuação.

MOVIMENTO DO PROCESSO

| DESTINO | DATA | | | DESTINO | DATA | | |
|---------------------|------|----|------|---------|------|--|--|
| 1 Recebido na Salc | 22 | 04 | 24 | 17 | | | |
| 2 Envio ETP a RM | 25 | 04 | 24 | 18 | | | |
| 3 Etp aprovado /7RM | 07 | 05 | 2024 | 19 | | | |
| 4 Envio AGU | | | | 20 | | | |
| 5 | | | | 21 | | | |
| 6 | | | | 22 | | | |
| 7 | | | | 23 | | | |
| 8 | | | | 24 | | | |
| 9 | | | | 25 | | | |
| 10 | | | | 26 | | | |
| 11 | | | | 27 | | | |
| 12 | | | | 28 | | | |
| 13 | | | | 29 | | | |
| 14 | | | | 30 | | | |
| 15 | | | | 31 | | | |
| 16 | | | | 32 | | | |



MINISTÉRIO DA DEFESA
EXÉRCITO BRASILEIRO
COMANDO MILITAR DO NORDESTE
HOSPITAL MILITAR DE ÁREA DE RECIFE
(Hospital Militar de Pernambuco / 1817)



TERMO DE AUTUAÇÃO

CONFERIDO

Processo autuado sob NUP: **64583.005888/2024-21**, que trata do Registro de Preços para **Aquisição de Material de consumo Odontológico II(Ortodontia, Periodontia, Implantodontia e Cirurgia)**, visando atender às necessidades das Clínicas (Unidades) de Internação, Emergência, Ambulatório e Centro do Hospital Militar de Área de Recife e órgãos participantes, constituído inicialmente por 01 volume (s), devidamente numerado e rubricado:

- a) Termo de Autuação: fl (01);
- b) Requisição, BI de designação da Equipe de Planejamento e :fls (02 a 04);
- c) Estudo Técnico Preliminar, Mapa de Risco e Documento de Formalização da Demanda :fls (05 a 17);
- d) Termo de Referência; Parecer Técnico; Formulário de Justificativas: fls (18 a 33);
- e) Pesquisa de preços: fls (34 a 783);
- f) Mapa Comparativo; Relatório de Pesquisa de Preços: fls (784 a 788);
- g) Análise Crítica dos valores de referência: fl (789);
- h) Justificativa Técnica para Aquisição: fl (790);
- i) Justificativa dos Quantitativos: fls (791 a 797);
- k) Aprovação do Termo de Referência: fl (798);
- l) Autorização para deflagração do processo licitatório: fl (799);
- m) Declaração de sustentabilidade ambiental: fl (802);
- n) Justificativa para uso do Sistema de Registro de Preços: fl (803);
- o) Justificativa para não divulgação da itenção de registro de preços; fl (804);
- p) Declaração de Responsabilidade Fiscal: fl (805);
- q) Declaração de Atividade de Custeio: fls (806);
- r) Publicação no D.O.U. e Boletim Interno de nomeação do Diretor: fls (807 a 809);
- s) Publicação no D.O.U. dos Pregoeiros, Equipe de apoio do HMAR e BI interno de nomeação: fls (810 a 811);
- t) Designação do Pregoeiro e da Equipe de apoio: fl (812);
- u) Minuta do Edital do Pregão e seus anexos: fls (813 a 860);
- v) Formulário de Alterações de Minutas do Edital Eficiente: fls (861 a 862);
- x) Lista de verificação atualizada AGU: fls (863 a 867);
- y) Despacho do Ordenador de Despesas: fl (868);
- w) Ofício nº 25/2024 - OD/SALC/HMAR: fls: (869 a 870);

Recife/PE, 03 de Junho de 2024.



JULIANA FERREIRA DA SILVA – 3º Sgt
Aux SALC HMAR

VISTO:

FISCAL ADMINISTRATIVO



MINISTÉRIO DA DEFESA
EXÉRCITO BRASILEIRO
HOSPITAL MILITAR DE ÁREA DO RECIFE
(Hospital Militar de Pernambuco / 1817)

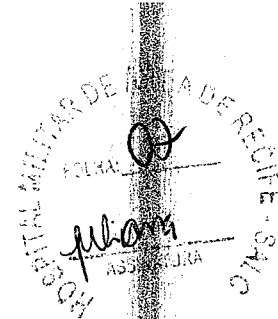

PREGÃO SRP N° ____/2024

(Processo Administrativo n.º 64583.005888/2024-21)

Requisição n.º 23/2024 - Clínica Odontológica

Recife-PE, 11 de abril de 2024
Do Chefe da Clínica Odontológica
Ao Fiscal Administrativo
Assunto: Aquisição de material de consumo
Anexo: - Mapa Comparativo

Nos termos do contido no art. 13 da Portaria Ministerial n.º 305/95 (IG12-02), solicito-vos providências junto ao Ordenador de Despesas no sentido de aprovar a aquisição de material ou contratação de serviços conforme tabela abaixo:

1. OBJETO

| ITEM | CATMAT | ESPECIFICAÇÕES | UNIDADE DE MEDIDA | REQ. MÍN. | REQ. MÁX. | QUANT. HMAR | VALOR ESTIMADO (R\$) | CUSTO MÉDIO TOTAL (R\$) | EXCLUSIVIDADE ME/EPP | AMPLA PARTICIPAÇÃO |
|--------------------------------------|--------|--|-------------------|-----------|-----------|-------------|----------------------|-------------------------|----------------------|--------------------|
| LOTE 1 - EXCLUSIVIDADE ME/EPP | | | | | | | | | | |
| 1 | 432201 | Bráquete ortodôntico com gancho. | Und. | 50 | 100 | 200 | R\$ 15,19 | R\$ 3.038,00 | X | |
| 2 | 431861 | Bráquete ortodôntico sem gancho. | Und. | 50 | 100 | 200 | R\$ 15,19 | R\$ 3.037,60 | X | |
| 3 | 432579 | Banda ortodôntica universal. | Embalagem 10 und. | 5 | 10 | 20 | R\$ 9,24 | R\$ 184,80 | X | |
| 4 | 433353 | Arco ortodôntico NiTi redondo. | Pacote 10 und. | 50 | 100 | 200 | R\$ 11,14 | R\$ 2.228,08 | X | |
| 5 | 433348 | Arco ortodôntico NiTi retangular e quadrado. | Pacote 10 und. | 37 | 75 | 150 | R\$ 19,61 | R\$ 2.941,50 | X | |
| 6 | 433342 | Arco ortodôntico CrNi redondo. | Pacote 10 und. | 25 | 50 | 100 | R\$ 8,06 | R\$ 805,60 | X | |
| 7 | 433348 | Arco ortodôntico CrNi retangular e quadrado. | Pacote 10 und. | 25 | 50 | 100 | R\$ 9,09 | R\$ 908,75 | X | |
| 8 | 228750 | Fio de aço (CrNi) para amarrilho. | Rolo 50g. | 2 | 5 | 10 | R\$ 16,04 | R\$ 160,36 | X | |
| 9 | 344145 | Fio em vareta de aço CrNi. | Und. | 1 | 3 | 5 | R\$ 13,40 | R\$ 67,00 | X | |
| 10 | 432341 | Tube ortodôntico simples colagem com gancho (16/17,26/27, 36/37, 46/47). | Embalagem 10 und. | 37 | 75 | 150 | R\$ 27,82 | R\$ 4.173,00 | X | |

mf

| | | | | | | | | | | |
|--|----------|--|-------------------|-----|------|-------|------------|----------------------|---|--|
| 11 | 432330 | Tubo ortodôntico simples soldagem com gancho (16/17, 26/27, 36/37 e 46/47). | Embalagem 10 und. | 12 | 25 | 50 | R\$ 27,51 | R\$ 1.375,50 | X | |
| 12 | 439223 | Tubo ortodôntico duplo conversível colagem com gancho (16, 26, 36, 46). | Embalagem 10 und. | 30 | 60 | 120 | R\$ 32,26 | R\$ 3.871,20 | X | |
| 13 | 431767 | Gancho ortodôntico ponta bola reto. | Embalagem 10 und. | 5 | 10 | 20 | R\$ 14,19 | R\$ 283,80 | X | |
| 14 | 430763 | Botão ortodôntico lingual colagem. | Embalagem 10 und. | 5 | 10 | 20 | R\$ 9,93 | R\$ 198,60 | X | |
| 15 | 430768 | Stop e Guia de mordida (Bite turbo) | Embalagem 10 und. | 2 | 5 | 10 | R\$ 34,71 | R\$ 347,10 | X | |
| 16 | 430767 | Esporão lingual | Embalagem 10 und. | 12 | 25 | 50 | R\$ 13,57 | R\$ 678,50 | X | |
| 17 | 431841 | Mola ortodôntica aberta NiTi. | Und. | 3 | 6 | 12 | R\$ 29,64 | R\$ 355,68 | X | |
| 18 | 431954 | Elástico intraoral 1/8. | Pacote 1000 und. | 10 | 20 | 40 | R\$ 7,66 | R\$ 306,56 | X | |
| 19 | 431957 | Elástico intraoral 5/16. | Pacote 1000 und. | 10 | 20 | 40 | R\$ 11,82 | R\$ 472,80 | X | |
| 20 | 431951 | Elástico intraoral 1/4 polegadas. | Pacote 1000 und. | 10 | 20 | 40 | R\$ 9,79 | R\$ 391,60 | X | |
| 21 | 431945 | Elástico intraoral 3/16 polegadas. | Pacote 1000 und. | 10 | 20 | 40 | R\$ 8,86 | R\$ 354,24 | X | |
| 22 | 431960 | Elástico extraoral 1/2" leve. | Pacote 100 und. | 2 | 3 | 5 | R\$ 7,77 | R\$ 38,83 | X | |
| 23 | 431961 | Elástico extraoral 1/2" médio. | Pacote 100 und. | 2 | 3 | 5 | R\$ 8,64 | R\$ 43,18 | X | |
| 24 | 431962 | Elástico extraoral 1/2" pesado. | Pacote 100 und. | 2 | 3 | 5 | R\$ 9,67 | R\$ 48,37 | X | |
| 25 | 431944 | Elástico ligadura bengalinha. | Pacote 1000 und. | 20 | 40 | 80 | R\$ 7,47 | R\$ 597,28 | X | |
| 26 | 431941 | Elástico em corrente. | Und. | 2 | 5 | 10 | R\$ 26,55 | R\$ 265,50 | X | |
| 27 | 431967 | Elástico separador anel 5/32" ou 3/16". | Pacote 1000 und. | 1 | 1 | 2 | R\$ 9,55 | R\$ 19,10 | X | |
| SUBTOTAL LOTE 1 - EXCLUSIVIDADE ME/EPP | | | | | | | | R\$ 27.192,53 | | |
| ITENS AVULSOS ORTODONTIA | | | | | | | | | | |
| 28 | 432785 | Embalagem para elásticos | Und. | 5 | 10 | 20 | R\$ 19,78 | R\$ 395,60 | X | |
| 29 | 4328490 | Alginato Tipo I. | Gram. | 12 | 25 | 50 | R\$ 102,17 | R\$ 5.108,40 | X | |
| 30 | 4327683 | Moldeiras plásticas nylon p/ ortodontia. | Conjunto. | 5 | 10 | 20 | R\$ 14,78 | R\$ 295,60 | X | |
| 31 | 4328415 | Gesso pedra - tipo III. | Embalagem 1Kg. | 12 | 25 | 50 | R\$ 17,46 | R\$ 872,90 | X | |
| 32 | 4306794 | Cera ortodôntica protetora. | Und. | 20 | 40 | 80 | R\$ 27,31 | R\$ 2.184,48 | X | |
| 33 | 4322781 | Caixas polipropileno para aparelho orto. | Pacote 10 und. | 25 | 50 | 100 | R\$ 23,83 | R\$ 2.383,00 | X | |
| 34 | 4331582 | Ácido fosfórico 37% gel. | Seringa 2,5ml. | 32 | 65 | 130 | R\$ 11,46 | R\$ 1.490,32 | X | |
| 35 | 4390505 | Adesivo ortodôntico colagem de braquetes. | Und. | 5 | 10 | 20 | R\$ 597,08 | R\$ 11.941,52 | X | |
| 36 | 4390505 | Adesivo ortodôntico colagem de bandas. | Und. | 1 | 3 | 5 | R\$ 336,60 | R\$ 1.682,98 | X | |
| 37 | 4390505 | Resina composta para levante de mordida. | Seringa 4g | 2 | 5 | 10 | R\$ 103,23 | R\$ 1.032,32 | X | |
| 38 | 4329104 | Pasta para solda prata. | Und. | 1 | 1 | 1 | R\$ 11,70 | R\$ 11,70 | X | |
| 39 | 4324205 | Lâmina destacadador de tubos conversíveis. | Und. | 1 | 3 | 5 | R\$ 35,25 | R\$ 176,27 | X | |
| 40 | 432780 | CIV adesão ortodôntica. | Und. | 2 | 4 | 8 | R\$ 228,31 | R\$ 1.826,50 | X | |
| 41 | 4329281 | Sistema para acabamento e polimento de compósitos em silicone impregnadas com óxido de alumínio. | Und. | 13 | 28 | 55 | R\$ 152,20 | R\$ 8.371,00 | X | |
| 42 | 4329001 | Destacadador para tubo ortodôntico | Und. | 0 | 2 | 3 | R\$ 44,88 | R\$ 134,63 | X | |
| 43 | 4330666 | Alicate de torque individual fêmea | Und. | 0 | 1 | 2 | R\$ 158,19 | R\$ 316,38 | X | |
| 44 | 4330665 | Alicate de torque individual macho | Und. | 0 | 1 | 2 | R\$ 158,19 | R\$ 316,38 | X | |
| 45 | 4356423 | Kit de ferramentas para miniparafuso ortodôntico | Und. | 0 | 1 | 2 | R\$ 462,31 | R\$ 924,62 | X | |
| SUBTOTAL ORTODONTIA | | | | | | | | R\$ 39.464,59 | | |
| ITENS AVULSOS CIRURGIA E TRAUMATOLOGIA BUCOMAXILOFACIAL | | | | | | | | | | |
| 46 | 4360057 | Kit Cirúrgico Estéril. | Und. | 937 | 3750 | 7.500 | R\$ 38,52 | R\$ 288.900,00 | X | |
| 47 | 4360057 | Kit Cirúrgico Estéril. | Und. | 94 | 375 | 600 | R\$ 38,52 | R\$ 23.112,00 | X | |
| 48 | 4341174 | Clorexidina a 0,12%. | Bombona 2000ml. | 28 | 57 | 114 | R\$ 68,43 | R\$ 7.800,79 | X | |
| 49 | 43269880 | Clorexidina 2%. | Frasco 1000ml. | 8 | 17 | 33 | R\$ 30,41 | R\$ 1.003,46 | X | |
| 50 | 43272913 | Anestésico tóxico. | Pote 12g. | 6 | 12 | 24 | R\$ 16,03 | R\$ 384,62 | X | |
| 51 | 4322145 | Agulha gengival. | Caixa 100 und. | 18 | 37 | 74 | R\$ 74,23 | R\$ 5.492,87 | X | |

M/P

| | | | | | | | | | | |
|---|--------|---|-----------------|-----|-----|-----|------------|-----------------------|---|---|
| 52 | 269845 | Lidocaína spray a 10%. | Frasco 50ml. | 2 | 4 | 8 | R\$ 100,07 | R\$ 800,59 | X | |
| 53 | 269833 | Prilocaína 3% com felipressina. | Tubete 1,8ml. | 3 | 8 | 15 | R\$ 185,04 | R\$ 2.775,57 | X | |
| 54 | 297697 | Articaína 200 4%. | Tubete 1,8ml. | 62 | 125 | 250 | R\$ 218,12 | R\$ 54.529,00 | X | |
| 55 | 269888 | Mepivacaína 2%. | Tubete 1,8ml. | 52 | 105 | 210 | R\$ 217,14 | R\$ 45.598,56 | X | |
| 56 | 406293 | Sugador cirúrgico descartável. | Und. | 61 | 123 | 245 | R\$ 42,76 | R\$ 10.476,69 | X | |
| 57 | 366903 | Lâmina de bisturi. | Caixa 100 und. | 12 | 25 | 50 | R\$ 369,53 | R\$ 18.476,67 | X | |
| 58 | 403873 | Broca Zekrya. | Und. | 30 | 60 | 120 | R\$ 61,78 | R\$ 7.414,08 | X | |
| 59 | 273052 | Cera para osso. | Envelope 2,5g. | 2 | 3 | 5 | R\$ 328,71 | R\$ 1.643,55 | X | |
| 60 | 403205 | Broca de alta rotação cirúrgica FGOS n 06, n 701, n 702, n 703. | Und. | 42 | 85 | 170 | R\$ 28,57 | R\$ 4.856,33 | X | |
| 61 | 403563 | Broca cirúrgica para peça de mão de baixa rotação PMOS n 702. | Und. | 12 | 25 | 50 | R\$ 36,50 | R\$ 1.825,20 | X | |
| 62 | 403562 | Broca para peça de mão de baixa rotação haste longa PML n 701. | Und. | 16 | 33 | 65 | R\$ 17,32 | R\$ 1.125,93 | X | |
| 63 | 427886 | Broca/Ponta diamantada PM número 08. | Und. | 8 | 18 | 35 | R\$ 21,34 | R\$ 746,90 | X | |
| 64 | 427511 | Broca de tungstênio. | Und. | 8 | 18 | 35 | R\$ 150,47 | R\$ 5.266,33 | X | |
| 65 | 417242 | Esponja Hemostática. | Caixa 10 und. | 4 | 10 | 19 | R\$ 66,90 | R\$ 1.271,02 | X | |
| 66 | 487110 | Fio de sutura vicryl. | Und. | 171 | 343 | 685 | R\$ 444,73 | R\$ 304.637,31 | X | X |
| 67 | 487110 | Fio de sutura vicryl. | Und. | 18 | 35 | 45 | R\$ 444,73 | R\$ 20.012,67 | X | |
| 68 | 487439 | Fio de sutura em nylon. | Und. | 58 | 118 | 235 | R\$ 337,18 | R\$ 79.236,13 | X | |
| 69 | 487549 | Fio de sutura de seda. | Und. | 38 | 78 | 155 | R\$ 133,12 | R\$ 20.633,08 | X | |
| 70 | 426061 | Alavanca Apexo. | Und. | 2 | 5 | 10 | R\$ 63,41 | R\$ 634,12 | X | |
| 71 | 431736 | Alavanca Apical. | Und. | 3 | 8 | 15 | R\$ 60,55 | R\$ 908,28 | X | |
| 72 | 432646 | Alavanca Potts. | Und. | 7 | 15 | 30 | R\$ 84,68 | R\$ 2.540,28 | X | |
| 73 | 413388 | Alavanca Seldin. | Und. | 7 | 15 | 30 | R\$ 61,47 | R\$ 1.843,98 | X | |
| 74 | 363774 | Alavanca Heidbrink. | Und. | 3 | 8 | 15 | R\$ 61,35 | R\$ 920,28 | X | |
| 75 | 417616 | Afastador labial. | Und. | 7 | 15 | 30 | R\$ 11,42 | R\$ 342,66 | X | |
| 76 | 471584 | Tesoura Joseph. | Und. | 5 | 12 | 23 | R\$ 60,54 | R\$ 1.392,42 | X | |
| 77 | 471152 | Porta Agulha Mayo-Hegar com videa. | Und. | 5 | 12 | 23 | R\$ 279,16 | R\$ 6.420,68 | X | |
| 78 | 471578 | Tesoura Boyd. | Und. | 5 | 10 | 20 | R\$ 165,42 | R\$ 3.308,32 | X | |
| 79 | 478661 | Cubeta redonda média. | Und. | 2 | 5 | 10 | R\$ 31,63 | R\$ 316,28 | X | |
| 80 | 439207 | Cubeta redonda grande. | Und. | 3 | 8 | 15 | R\$ 43,06 | R\$ 645,93 | X | |
| 81 | 480793 | Estojo liso. | Und. | 2 | 5 | 10 | R\$ 199,42 | R\$ 1.994,18 | X | |
| 82 | 413514 | Fórceps. | Und. | 7 | 15 | 30 | R\$ 126,61 | R\$ 3.798,36 | X | |
| SUBTOTAL CIRURGIA E TRAUMATOLOGIA BUCOMAXILOFACIAL | | | | | | | | R\$ 933.085,14 | | |
| ITENS AVULSOS IMPLANTODONTIA | | | | | | | | | | |
| 83 | 276877 | Escova embebida degermante. | Und. | 12 | 25 | 50 | R\$ 3,22 | R\$ 161,10 | X | |
| 84 | 427683 | Moldeiras para implante. | Conjunto. | 5 | 10 | 20 | R\$ 20,05 | R\$ 400,96 | X | |
| 85 | 471661 | Agente preenchimento. | Seringa 1g. | 5 | 10 | 20 | R\$ 190,87 | R\$ 3.817,32 | X | |
| SUBTOTAL IMPLANTODONTIA | | | | | | | | R\$ 4.379,38 | | |
| ITENS AVULSOS PERIODONTIA | | | | | | | | | | |
| 86 | 420040 | Ponteira ultrassom subgingival. | Und. | 25 | 50 | 100 | R\$ 194,16 | R\$ 19.416,40 | X | |
| 87 | 403372 | Broca/Ponta diamantada de 1ª, 2ª, 3ª e 4ª séries para alta rotação. | Und. | 50 | 100 | 200 | R\$ 17,22 | R\$ 3.444,80 | X | |
| 88 | 475874 | Pó para profilaxia. | Frasco 160g. | 1 | 3 | 6 | R\$ 345,62 | R\$ 2.073,73 | X | |
| 89 | 473080 | Tesoura castroviejo 11 cm. | Und. | 3 | 6 | 12 | R\$ 125,98 | R\$ 1.511,76 | X | |
| 90 | 299683 | Cabo n°3L. | Und. | 2 | 5 | 10 | R\$ 75,29 | R\$ 752,94 | X | |
| 91 | 253910 | Cabo n°5A. | Und. | 3 | 6 | 12 | R\$ 70,22 | R\$ 842,59 | X | |
| 92 | 471067 | Porta agulha castroviejo. | Und. | 3 | 6 | 12 | R\$ 265,74 | R\$ 3.188,88 | X | |
| 93 | 427571 | Cureta. | Und. | 7 | 15 | 30 | R\$ 225,76 | R\$ 6.772,80 | X | |
| 94 | 456357 | Pedra de afiar. | Und. | 1 | 3 | 5 | R\$ 282,56 | R\$ 1.412,80 | X | |
| SUBTOTAL PERIODONTIA | | | | | | | | R\$ 39.416,70 | | |
| ITENS DIVERSOS | | | | | | | | | | |
| 95 | 407961 | Algodão em roletes. | Pacote 100 und. | 51 | 103 | 205 | R\$ 3,32 | R\$ 681,42 | X | |
| 96 | 406292 | Sugador. | Und. | 95 | 190 | 380 | R\$ 11,75 | R\$ 4.463,48 | X | |



| | | | | | | | | | | |
|--------------------------------|---------|--|-----------------|-----|------|------|------------|-------------------------|---|--|
| 97 | 268178 | Babador odontológico descartável. | Pacote 100 und. | 40 | 80 | 160 | R\$ 21,41 | R\$ 3.426,24 | X | |
| 98 | 264327 | Óculos de proteção. | Und. | 5 | 10 | 20 | R\$ 49,08 | R\$ 981,64 | X | |
| 99 | 265220 | Protetor facial. | Und. | 3 | 7 | 14 | R\$ 258,44 | R\$ 3.618,16 | X | |
| 100 | 266952 | Lubrificante para canetas de alta-rotação e baixa-rotação. | Frasco 200ml. | 10 | 22 | 43 | R\$ 75,18 | R\$ 3.232,57 | X | |
| 101 | 2672452 | Kit Higiene Bucal Infantil | Und. | 500 | 1000 | 2000 | R\$ 28,94 | R\$ 57.884,00 | X | |
| 102 | 2660467 | Kit Higiene Bucal Adulto | Und. | 237 | 475 | 950 | R\$ 82,60 | R\$ 78.470,00 | X | |
| SUBTOTAL ITENS DIVERSOS | | | | | | | | R\$ 152.757,51 | | |
| TOTAL GERAL | | | | | | | | R\$ 1.196.295,85 | | |

2. JUSTIFICATIVA PARA A AQUISIÇÃO

2.1 A aquisição dos bens acima elencados atenderá às necessidades da Clínica Odontológica do Hospital Militar de Área de Recife no que concerne ao atendimento odontológico dos usuários SAMMED/FUSEX/PASS pelo período de 12 (meses).

MAGNO VERGÍLIO FARIA - TC
 Chefe da Clínica Odontológica

(Continuação do BI Nr 241, de 26/12/2023, do(a) HMAR)

- MATEUS MUNIZ DE LIRA SÁ LEITÃO

OFICIAIS FARMACÊUTICOS TEMPORÁRIOS

- ALBERTO LEONEL DE FIGUEIREDO JUNIOR
- HENRIQUE AGUIAR DE LIMA"

b. INSPEÇÃO DE AVALIAÇÃO FÍSICA

Falta de EX-MILITAR

Com o DIEx Simplificado Nº 2626-STI/HMAR, EB: 64583.022266/2023-87, de 20 de dezembro de 2023, do Auxiliar do Setor de Informática, informou o Relatório Saúde do ex-militar/encostado via administrativa para fins de tratamento de saúde infranominado, de que não compareceu ao acompanhamento do seu processo de avaliação física, que estava agendado para o dia 19 de dezembro de 2023; cuja Ordem de Inspeção de Saúde está publicada no BI Nr 235, de 15 de dezembro de 2023, do HMAR. Outrossim, informa que o mesmo não justificou o motivo da falta.

ITALO LEONARDO DA SILVA **ROCHA** (ex-militar - Sd EV/encostado via administrativa)

Sd EV ITALO LEONARDO DA SILVA **ROCHA**

Em consequência:

- o padrinho do referido ex-militar/encostado via administrativa informe que é a 1ª (primeira) falta, e que de acordo com CADERNO DE ORIENTAÇÕES - PROCEDIMENTOS REFERENTES AOS ADIDOS E ENCOSTADOS EM DECORRÊNCIA DE DECISÃO ADMINISTRATIVA OU JUDICIAL, 2ª EDIÇÃO - Atualizado em agosto/2022, o limite é de até 3 (três) faltas ao tratamento, consecutiva ou não, notificando-o e orientando-o sobre as consequências do seu não comparecimento a esta OMS para o acompanhamento do tratamento de saúde; e
- a SDiv Pes, a SAJ, a Sec Per Med e os interessados, tomem conhecimento e providências.

(Nota nº 579-SPM/SDiv Pes/HMAR, de 16 de dezembro de 2023)

c. DESIGNAÇÃO DE EQUIPE DE PLANEJAMENTO

Publicação

1) Designo, conforme instrução Normativa SEGES nº05/2017, para compor a equipe de planejamento da contratação, visando a aquisição de insumos odontológicos (Ortodontia, Periodontia, Cirurgia e Implantodontia) da Clínica Odontológica, com a finalidade de proceder a elaboração da definição do objeto e dos seus quantitativos. Estudos Técnicos Preliminares, Gerenciamento de Riscos, Termo de Referência, Pesquisa de Preços e Mapa Comparativo, os seguintes militares:

a. Demandante:

(1) Chefe da Clínica Odontológica

(a) Ten Cel **MAGNO VERGILIO FARIA**

b) Responsáveis pelas cotações:

(1) Maj Dent **IGOR BATISTA CAMARGO**

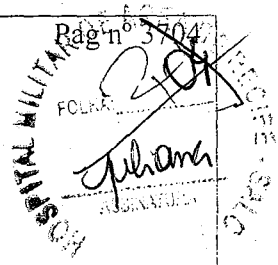

mf

- (2) Maj Dent **GUSTAVO GOMES DE MELLO**
- (3) Cap Dent **EDUARDO RÉGO BARROS MELO**
- (4) 1º Ten Dent **DIEGO DE OLIVEIRA GOMES**
- (5) 1º Ten Dent **LUCIANO CRUZ DE BARROS CALDAS**
- (6) 1º Ten ODT **RODRIGO MARINHO FALCÃO BATISTA**
- (7) 1º Ten ODT **MANOELA MOURA DE BORTOLI**
- (8) 2º Ten ODT **EDLA LAYANNE FLORENCIO DE CARVALHO**
- (9) 2º Ten ODT **VIVIANA FIEL DA COSTA CABRAL**
- (10) 2º Ten ODT **NARA KELLY SANTOS DO NASCIMENTO MONTENEGRO DE ALBUQUERQUE**

Em consequência, os interessados tomem conhecimento e providências.

d. ATUALIZAÇÃO DO SiCaPEX

Sejam atualizados na Ficha Individual do Sistema de Cadastramento de Pessoal do Exército (SiCaPEX), os dados referentes ao estado civil, grupo sanguíneo e fator Rh da militar infranominada, nas seguintes condições:

Estado Civil

- De: Solteira;
- Para: Casada.

Grupo Sanguíneo e Fator Rh

- De: A Pos;
- Para: B Pos.

1º Ten **BÁRBARA DANIELA GONÇALVES MAIA**

(Solução ao DIEx nº 11-Ginecologia/Div Med/HMAR, de 22 de dezembro de 2023)

Em consequência, a SDiv Pes, a Div Med, a 2ª Seção e os demais interessados tomem conhecimento e providências.

c. EQUIPE DE PLANEJAMENTO DA CONTRATAÇÃO

Designação

Designo, conforme instrução Normativa SEGES nº05/2017, para compor a equipe de planejamento da contratação, visando a aquisição de material permanente da Clínica Odontológica com a finalidade de proceder a elaboração da definição do objeto e dos seus quantitativos, Estudos Técnicos Preliminares, Gerenciamento de Riscos, Termo de referencia, Pesquisa de Preços e Mapa comparativo, os seguintes militares:

1) Demandante:

a) Chefe da Clínica Odontológica

(1) Ten Cel **MAGNO VERGILIO FARIA**

2) Responsáveis pelas cotações:

Estudo Técnico Preliminar 26/2024

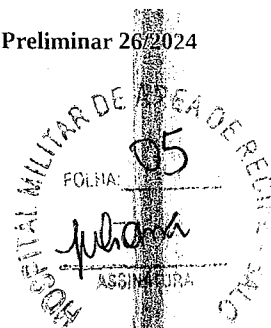

1. Informações Básicas

Número do processo: 64583.005888/2024-21

2. Descrição da necessidade

2.1 Aquisição de **MATERIAL DE CONSUMO ODONTOLÓGICO** destinado ao Hospital Militar de Área do Recife.

2.2 As quantidades informadas no Documento de Formalização da Demanda, anexo a este Estudo Preliminar, serão suficientes para atender as demandas deste Hospital Militar de Área.

3. Área requisitante

| Área Requisitante | Responsável |
|---|---------------------------|
| CLÍNICA ODONTOLÓGICA DO HOSPITAL MILITAR DE ÁREA DE RECIFE | MAGNO VERGILIO FARIA - TC |

4. Descrição dos Requisitos da Contratação

4.1 A contratação de empresas para a aquisição do material de MATERIAL ODONTOLÓGICO deverá obedecer o disposto na Lei nº 14.133, de 01 de abril de 2021 e suas alterações, bem como no Decreto nº 10.024 de 20 de setembro de 2019. Serão descritos no Termo de Referência e no Edital os requisitos e especificações técnicas do material, de modo que facilite a escolha das propostas que atendam tais especificações, visando a economicidade na aquisição.

4.2 A escolha da modalidade licitatória recai sobre o Pregão Eletrônico, conforme a Lei nº 14.133/21.

4.3 Os itens a serem licitados, deverão sempre que possível conter soluções de sustentabilidade e cuidados com o meio ambiente. Quanto a sustentabilidade, serão mantidos as seguintes medidas: proteção à segurança à saúde dos trabalhadores dos serviços de saúde, dos pacientes e daqueles que exercem atividades de promoção e assistência à saúde em geral, consubstanciada na Norma Regulamentadora NR32JABNT. Entende-se por serviços de saúde qualquer edificação destinada à prestação de assistência à saúde da população e todas as ações de promoção, recuperação, assistência, pesquisa e ensino em saúde em qualquer nível de complexidade, obedecendo às disposições do Plano de Gerenciamento de Resíduos de Serviços de Saúde - PGRSS, a Política Nacional de Resíduos Sólidos, que dispõe sobre seus princípios, objetivos e instrumentos, bem como sobre as diretrizes relativas à gestão integrada e ao gerenciamento de resíduos sólidos, incluídos os perigosos, às responsabilidades dos geradores e do poder público e aos instrumentos econômicos. Serão observados os procedimentos exigíveis para coleta interna e externa dos resíduos de serviços de saúde, sob condições de higiene e segurança, de acordo com

mp

as normas da ABNT - NBR 12810 e a inspeção dos coletores transportadores de resíduos de serviço de saúde.

4.4 Deverão ser priorizados os itens sustentáveis disponíveis no CATÁLOGO DE MATERIAL (CATMAT).

5 Levantamento de Mercado

5.1 Para o levantamento dos Preços de Referência, deverão ser utilizados os parâmetros dispostos na **Instrução Normativa nº 65**, de 07 de julho de 2021, que dispõe sobre o procedimento administrativo para a realização de pesquisa de preços para a aquisição de bens e contratação de serviços em geral, no âmbito da administração pública federal direta, observando principalmente o **Art. 4** que trata dos **Crítérios**, **Art. 5** que trata dos **parâmetros** e **Art. 6** que trata de **Metodologia**. Na formação dos preços de referência deverão ser pesquisados os valores contidos no endereço eletrônico <http://paineldepreços.planejamento.gov.br>, devendo ser observadas as atas das **contratações similares e cotações dos fornecedores**, analisando possíveis discrepâncias e exageros, desconsiderando os valores inexequíveis e os excessivamente elevados, tudo a cargo do órgão gerenciador. A pesquisa realizada alcançou a economicidade / razoabilidade da contratação, conforme a realidade dos preços praticados no mercado.

6 Descrição da solução como um todo

Consiste na realização de um processo licitatório com **Ata de Registro de Preços (Pregão)** para possível aquisição de **MATERIAIS DE CONSUMO ODONTOLÓGICO**, classificados como bens comuns, por um período de 12 meses, sendo prorrogável na forma do art. 84, da Lei nº 14.133/21.

7 Estimativa das Quantidades a serem Contratadas

7.1 A estimativa dos quantitativos a serem contratados, foram concebidos em função do consumo e provável utilização, obtido a partir da **série histórica do consumo de material odontológico no SIMATEX/SISCOFIS do ano anterior**, além de redimensionamento das quantidades de alguns itens, **fornecidos pela CLÍNICA ODONTOLÓGICA**, devido à chegada / saída de novos profissionais aumentando/diminuindo a demanda e aquisição de novos equipamentos no âmbito deste nosocômio.

7.2 Foram definidas previamente a estimativa das quantidades, conforme Documento de Formalização da Demanda em anexo.

8 Estimativa do Valor da Contratação

8.1 O valor estimado da contratação é de R\$ 1.196.245,85 (um milhão, e cento e noventa e seis mil, duzentos e quarenta e cinco reais e oitenta e cinco centavos).

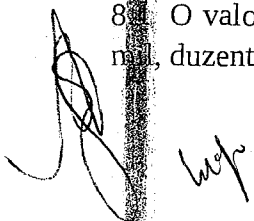

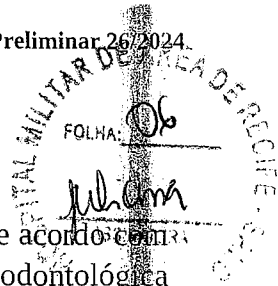

9. Justificativa para o Parcelamento ou não da Solução

9.1 Deverá ocorrer o parcelamento do Objeto, tendo em vista a aquisição ocorrerá de acordo com a demanda de atendimento aos usuários do SAMMED/FUSEX/PASS da clínica odontológica do hospital.

9.2 O material de consumo odontológico, deverá ser adquiridos através de Empenhos Ordinários, com a utilização dos preços contratados através dos **Registros de Preços** adjudicados junto as Empresas que vencerem o Pregão.

10. Contratações Correlatas e/ou Interdependentes

10.1 Não será admitida a subcontratação do objeto licitatório.

11. Alinhamento entre a Contratação e o Planejamento

11.1 Por se tratar de **material de consumo odontológico**, o planejamento das aquisições foi baseado nas demandas históricas dos anos anteriores e nos relatórios do SISCOFIS inerentes as entradas e saídas registradas no mesmo. O estudo das demandas anteriores crescem de importância na medida em que se deseja evitar, no processo de aquisição, o exagero dos quantitativos na composição do Pregão.

11.2 Segundo o Plano Anual de Contratação, regido pela Instrução Normativa nº 1 da SECRETARIA DE GESTÃO (SEGES) / 2019, as Forças Armadas poderão aplicar, no que couber, a Instrução Normativa acima referenciada.

12. Resultados Pretendidos

12.1 Obtendo-se êxito nas diversas etapas do processo, almeja-se segurança jurídica, com o cumprimento de normas de gestão pública, para a aquisição pelo menor preço e disponibilização dos insumos necessários o pleno desempenho das atividades dos cirurgiões-dentistas da Clínica Odontológica do HMAR nos cuidados prestado aos usuários do SAMMED/FUSEX/PASS. Essa contratação é necessária e essencial, e a falta do material acarretará na paralisação de diversas atividades, prejudicando o atendimento ao usuário, atividade finalística desta organização militar de saúde. Destarte, evita-se o encaminhamento dos pacientes para Organizações Civis de Saúde (OCS) ou Profissionais de Saúde Autônomos (PSA) a custos muito superiores aos praticados pelo SAMMED/FUSEX/PASS, beneficiando não só o sistema de saúde do Exército Brasileiro, como também o usuário, que arcará com valores muito menores quando da utilização dos serviços de saúde neste nosocômio.

12.2 Pretendemos obter como resultado dos trabalhos realizados, a contratação de empresas, no período de 01 (um) ano, podendo ser prorrogado por igual período (conforme Art. 84 da Lei 14.133/21), fornecer, mediante compra por Registro de Preço.

13. Providências a serem Adotadas

Não haverá necessidade de capacitação de servidores ou de empregados para fiscalização e gestão contratual ou adequação do ambiente da organização, uma vez que possuímos profissionais capacitados, bem como a Seção de Aquisições, Licitações e Contratos (SALC), direcionada inteiramente para a contratação e acompanhamento de todo o processo administrativo

14. Possíveis Impactos Ambientais

14.1 Deverão ser seguidas as orientações contidas no Guia Nacional de Licitações Sustentáveis, elaborado pelo Núcleo Especializado em Sustentabilidade, Licitações e Contratos, integrantes da CGU/AGU.

14.2 Com a finalidade de evitar quaisquer impactos ambientais ou danos à saúde dos pacientes e/ou profissionais da área hospitalar, executamos os procedimentos exigíveis para coleta interna dos possíveis resíduos dos serviços de saúde, sob condições de higiene e segurança, de acordo com as normas da Associação Brasileira de Normas Técnicas (ABNT), bem como, os requisitos mínimos de inspeção dos coletores transportadores de resíduos dos serviços de saúde.

15. Responsáveis pela precificação

Os seguintes militares realizaram a pesquisa de preço: Diego de Oliveira Gomes, portador do CPF 034.339.704-83; Luciano Cruz de Barros Caldas, portador do CPF 071.932.044-59; Rodrigo marinho Falcão Batista, portador do CPF 056.449.244-24; Manoela Moura de Bortoli, portadora do CPF 012.156.050-30; Edla Layanne Florência de Carvalho, portadora do CPF 102.669.074-90; Viviana Fiel da Costa Cabral, portadora do CPF 064.448.864-65; Nara Kelly Santos do Nascimento Montenegro de Albuquerque, portadora do CPF 063.125.064-60.

16. Responsáveis

Todas as assinaturas eletrônicas seguem o horário oficial de Brasília e fundamentam-se no §3º do Art. 4º do Decreto nº 10.543, de 13 de novembro de 2020.

MAGNO VERGILIO FARIA

Requisitante

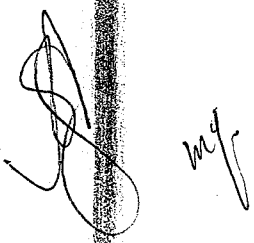

Despacho: Despacho: Conforme preceitua o inciso II, art. 14º, do Decreto 10.024 de 20 de setembro de 2019, justifico a aprovação do presente ETP para atender as demandas hospitalares do HMAR.

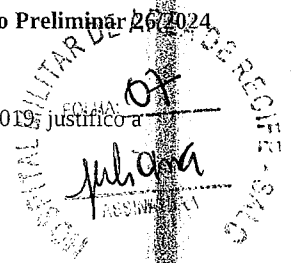

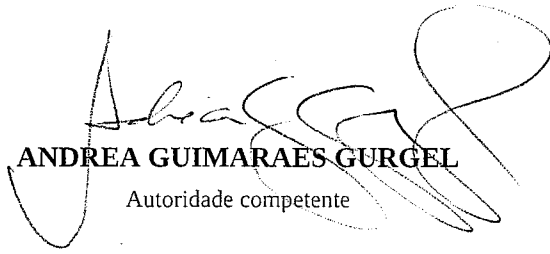
ANDREA GUIMARAES GURGEL
Autoridade competente

17. Declaração de Viabilidade

Esta equipe de planejamento declara **viável** esta contratação.

17.1. Justificativa da Viabilidade

Ao considerar as informações do conjunto de pesquisas realizadas, baseadas nas soluções concebidas, aspectos econômicos e qualitativos registrados ao longo do Estudo Técnico Preliminar, declaramos que é viável prosseguirmos com o Processo Licitatório.



Lista de Anexos

Atenção: Apenas arquivos nos formatos ".pdf", ".txt", ".jpg", ".jpeg", ".gif" e ".png" enumerados abaixo são anexados diretamente a este documento.

- Anexo I - DFD12_2024_-_SET_ODONTOLOGIA (1).pdf (43.79 KB)





MINISTÉRIO DA DEFESA
EXÉRCITO BRASILEIRO
HOSPITAL MILITAR DE ÁREA DE RECIFE
(Hospital Militar de Pernambuco / 1817)

MAPA DE RISCO

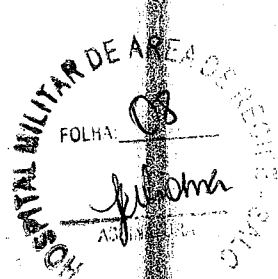

| RISCO 01 - ATRASO NA CONFECCÃO DO TERMO DE REFERÊNCIA | |
|---|---|
| PROBABILIDADE | <input checked="" type="checkbox"/> Baixa <input type="checkbox"/> Média <input type="checkbox"/> Alta |
| IMPACTO | <input type="checkbox"/> Baixa <input type="checkbox"/> Média <input checked="" type="checkbox"/> Alta |
| DANO | |
| Atraso no processo licitatório com a consequente descontinuidade da Ata de SRP e possível desabastecimento de algum item, levando a não execução de procedimentos odontológicos e consequente atraso de tratamento e formação de demanda reprimida. | |
| AÇÃO PREVENTIVA | RESPONSÁVEL |
| Planejamento para a realização da pesquisa de preços. | Depósito da Clínica Odontológica |
| Planejamento para confecção de documentos necessários para abertura do processo licitatório. | Depósito da Clínica Odontológica |
| Facilidade de acesso à Pesquisa de Preços. | Setor de informática. Vale salientar que o sitio: https://paineldepregos.planejamento.gov.br/ apresenta problemas com frequência, de lentidão e ou distorção dos relatórios de pesquisas, sendo essas situações incontroláveis por parte da equipe de pesquisa e do setor de informática. É um problema crítico para todos que utilizam o site, o qual é o parâmetro preferencial e essencial de pesquisa para definição de valor de aquisições conforme IN65/2021. |
| AÇÃO DE CONTINGÊNCIA | RESPONSÁVEL |
| Formação de equipe multidisciplinar de pronto-emprego para agilidade nas respostas | Chefes das Especialidades e Depósito da Clínica Odontológica |
| RISCO 02 – ITENS FRACASSADOS E DESERTOS NO PROCESSO LICITATÓRIO | |
| PROBABILIDADE | <input checked="" type="checkbox"/> Baixa <input type="checkbox"/> Média <input type="checkbox"/> Alta |
| IMPACTO | <input type="checkbox"/> Baixa <input type="checkbox"/> Média <input checked="" type="checkbox"/> Alta |
| DANO | |
| Processos de adesões e/ou carona. Reinscrição do item em novo processo licitatório. | |
| AÇÃO PREVENTIVA | RESPONSÁVEL |

mf

| | |
|---|---|
| Elaborar uma sólida e ampla pesquisa de preços de mercado, contemplando o maior número possível de informações para o dimensionamento dos valores. | Chefe de especialidade e adjuntos a especialidade |
| Divulgação do processo licitatório | SALC |
| AÇÃO DE CONTINGÊNCIA | RESPONSÁVEL |
| Monitorar processo licitatório para indicar preços inexequíveis. | Depósito da Clínica Odontológica |
| Elaborar estudo preliminar e Termo de Referência que preveja apenas os requisitos técnicos estritamente necessários para o cumprimento das obrigações editacionais, sem nenhuma exigência ilegal, impetinente ou excessiva. | Depósito da Clínica Odontológica |
| RISCO 03 - ATRASO NA LICITAÇÃO | |
| PROBABILIDADE | () Baixa (x) Média () Alta |
| IMPACTO | () Baixa () Média (x) Alta |
| DANO | |
| Atraso no processo licitatório com a consequente descontinuidade de ata de SRP | |
| AÇÃO PREVENTIVA | RESPONSÁVEL |
| Organização para a revisão do processo. | SALC |
| Organização para montagem do processo e envio à AGU | SALC |
| Organização para abertura e finalização do processo licitatório. | SALC |
| Planejamento e acompanhamento das fases do processo licitatório. | Depósito da Clínica Odontológica, SALC e equipe técnica responsável pelo parecer. |
| AÇÃO DE CONTINGÊNCIA | RESPONSÁVEL |
| Planejamento das atividades internas do que dependem do setor demandante, se antecipando dos prazos de validade das atas vigentes. | Depósito da Clínica Odontológica |
| RISCO 04 - CANCELAMENTO/DESISTÊNCIA DE EMPRESAS VENCEDORAS | |
| PROBABILIDADE | (x) Baixa () Média () Alta |
| IMPACTO | () Baixa () Média (x) Alta |
| DANO | |
| Abertura de processo administrativo para cancelamento/punição da empresa. Retorno a fase de propostas no processo licitatório. Processos de adesões e/ou carona. | |
| AÇÃO PREVENTIVA | RESPONSÁVEL |
| Agilidade na confecção da ATA do processo licitatório. | SALC |
| Negociação justa na análise das propostas. | SALC |
| AÇÃO DE CONTINGÊNCIA | RESPONSÁVEL |
| Formação de equipe multidisciplinar de pronto-emprego para agilidade nas respostas | Depósito da Clínica Odontológica SALC SAJ |
| RISCO 05 - NÃO HAVER DISPONIBILIDADE ORÇAMENTÁRIA | |
| PROBABILIDADE | (x) Baixa () Média () Alta |

mf

| | |
|--|--|
| IMPACTO | () Baixa () Média (x) Alta |
| DANO | |
| Paralisação do atendimento odontológico. | |
| AÇÃO PREVENTIVA | RESPONSÁVEL |
| Buscar base no Planejamento Estratégico da Instituição. | SALC TESOURARIA |
| AÇÃO DE CONTINGÊNCIA | RESPONSÁVEL |
| Buscar remanejamento de valores previstos no orçamento anual, juntamente com revisão da necessidade imediata dos itens demandados. | SALC Depósito da Clínica Odontológica |
| RISCO 06 – ATRASO NA ENTREGA DOS MATERIAIS SOLICITADOS | |
| PROBABILIDADE | () Baixa () Média (x) Alta |
| IMPACTO | () Baixa () Média (x) Alta |
| DANO | |
| Interrupção do atendimento levando a não execução de procedimentos odontológicos e consequente atraso de tratamento e formação de demanda reprimida. | |
| AÇÃO PREVENTIVA | RESPONSÁVEL |
| Estabelecer prazo de entrega no edital. | Depósito da Clínica Odontológica |
| Monitorar o processo de entrega | Depósito da Clínica Odontológica |
| AÇÃO DE CONTINGÊNCIA | RESPONSÁVEL |
| Realizar solicitação de esclarecimentos e providências imediatamente após a verificação da irregularidade. | Depósito da Clínica Odontológica |

Recife-PE, 11 de abril de 2024.

MAGNO VERGÍLIO FÁRIA - TC
 Chefe da Clínica Odontológica



EM BRANCO



MINISTÉRIO DA DEFESA
EXÉRCITO BRASILEIRO
HOSPITAL MILITAR DE ÁREA DO RECIFE
(Hospital Militar de Pernambuco / 1817)



PREGÃO SRP Nº/2024
(Processo Administrativo n.º 64583.005888/2024-21)

DOCUMENTO DE FORMALIZAÇÃO DA DEMANDA

| | |
|---|---------------------------------|
| ÓRGÃO: Hospital Militar de Área de Recife | |
| SETOR REQUISITANTE (UNIDADE/SETOR/DEPTO): Clínica Odontológica | |
| Responsável pela Demanda: MAGNO VERGILIO FARIA - TC Chefe da Clínica Odontológica | Matrícula SIAPE: |
| E-mail: depodontohmar@gmail.com | Telefone: (81) 2123-4859 |

1. OBJETIVO DA CONTRATAÇÃO

1.1. Trata do Registro de Preços para Aquisição de Materiais de Consumo Odontológico para as Especialidades de Ortodontia, Periodontia, Implantodontia e Cirurgia, necessários ao atendimento dos usuários dos sistemas SAMMED/FUSEX/PASS em proveito do Hospital Militar de Área do Recife e Órgãos Participantes de acordo com Portaria nº 001-SEF, de 27 Jan 2014.

2. JUSTIFICATIVA DA NECESSIDADE DA CONTRATAÇÃO

2.1. A aquisição desses insumos tem como objetivo atender as necessidades da clínica odontológica no que concerne ao atendimento das especialidade de endodontia, prótese e prótese sobre implante (Insumos para o sistema CAD/CAN CEREC), para atender aos usuários do sistema FuSEx dentro do Hospital Militar de Área do Recife. A falta destes, pode significar interrupções no tratamento dos usuários, o que comprometeria o atendimento dos pacientes e do sistema de saúde como um todo.

3. QUANTIDADE DE ITENS A SER ADQUIRIDOS

| I T E M | E S P E C I F I C A Ç Õ E S | U M E D I D A D A D E | Q U A N T I D A D E |
|--------------------------------------|--|---|--|
| LOTE 1 - EXCLUSIVIDADE ME/EPP | | | |

Handwritten signatures and initials at the bottom right of the page.

| | | | |
|----|---|----------------------|-----|
| 1 | Bráquete ortodôntico metálico prescrição roth standard, base e aletas soldadas, slot 22", com gancho. As bases são polidas e jateadas, o que elimina rebarbas, dá acabamento e cria microrugosidades aumentando a retenção mecânica. Validade: 10 anos. Tipos: 13; 13 Especial; 23; 23 Especial; 14/15; 24/25; 33; 43; 34; 44; 35; 45. Padrão Morelli OU SIMILAR, OU EQUIVALENTE, OU DE MELHOR QUALIDADE. | Und. | 200 |
| 2 | Bráquete ortodôntico metálico prescrição roth standard, base e aletas soldadas, slot 22", sem gancho. As bases são polidas e jateadas, o que elimina rebarbas, dá acabamento e cria microrugosidades aumentando a retenção mecânica. Validade: 10 anos. Tipos: 11; 12; 21; 22; 13; 13 Especial; 23; 23 Especial; 14/15/24/25; 33; 43; 31/32/41/42; 34/44; 35/45. Padrão Morelli OU SIMILAR, OU EQUIVALENTE, OU DE MELHOR QUALIDADE. | Und. | 200 |
| 3 | Banda ortodôntica, composição aço inoxidável, universal para molar inferior e para superior. Cx com no mínimo 10 unid. Tamanhos: do 29 ao 42. Padrão Morelli OU SIMILAR, OU EQUIVALENTE, OU DE MELHOR QUALIDADE. | Embalagem 10 und. | 20 |
| 4 | Arco ortodôntico pré-formado intraoral superelástico NiTi redondo. Tamanhos variados: pequeno, médio ou grande. Podendo ser de .010" (.25mm), .012" (.30mm), .014" (.35mm), .016" (.40mm), .018" (.45mm) e .020" (.50mm). Pacote com no mínimo 10 unid. Padrão Morelli OU SIMILAR, OU EQUIVALENTE, OU DE MELHOR QUALIDADE. | Pacote 10 und. | 200 |
| 5 | Arco ortodôntico pré-formado intraoral superelástico NiTi. Formato: retangular e quadrado. Tamanhos variados: pequeno, médio ou grande. Podendo ser .016"x.016" (.40mmx.40mm), .016"x.022" (.40mmx.55mm), .017"x.025" (.43mmx.63mm), .018"x.025" (.45mmx.63mm), .019"x.025" (.48mmx.63mm) e .021"x.025" (.53mmx.63mm). Pacote com no mínimo 10 unid. Padrão Morelli OU SIMILAR, OU EQUIVALENTE, OU DE MELHOR QUALIDADE. | Pacote 10 und. | 150 |
| 6 | Arco ortodôntico pré-formado intraoral CrNi redondo. Para arco superior ou inferior. Podendo ser de .012" (.30mm), .014" (.35mm), .016" (.40mm), .018" (.45mm) e .020" (.50mm). Pacote com no mínimo 10 unid. Padrão Morelli OU SIMILAR, OU EQUIVALENTE, OU DE MELHOR QUALIDADE. | Pacote 10 und. | 100 |
| 7 | Arco ortodôntico pré-formado intraoral CrNi retangular ou quadrado. Para arco superior ou inferior. Podendo ser .016"x.016" (.40mmx.40mm), .016"x.022" (.40mmx.55mm), .017"x.025" (.43mmx.63mm), .018"x.025" (.45mmx.63mm), .019"x.025" (.48mmx.63mm) e .021"x.025" (.53mmx.63mm). Pacote com no mínimo 10 unid. Padrão Morelli OU SIMILAR, OU EQUIVALENTE, OU DE MELHOR QUALIDADE. | Pacote 10 und. | 100 |
| 8 | Fio de aço (CrNi) para amarriho ortodôntico redondo em rolo acondicionado em recipiente plástico. Rolo com no mínimo 50g. Podendo ser de: .008" (.20mm), .010" (.25mm) ou .012" (.30mm). Padrão Morelli OU SIMILAR, OU EQUIVALENTE, OU DE MELHOR QUALIDADE. | Rolo 50g. | 10 |
| 9 | Fio em vareta de aço CrNi Morest Standard, retangular. Podendo ser de .016"x.022" (.40mmx.55mm), .017"x.022" (.43mmx.55mm), .017"x.025" (.43mmx.63mm), .018"x.025" (.45mmx.63mm), .019"x.025" (.48mmx.63mm) e .021"x.025" (.53mmx.63mm). Cada tubo deve conter 10 fios de aço em vareta. Padrão Morelli OU SIMILAR, OU EQUIVALENTE, OU DE MELHOR QUALIDADE. | Und. | 5 |
| 10 | Tubo ortodôntico simples para colagem com gancho para 1º e 2º molar superior e inferior, direito e esquerdo, gan. dist., slot 022", comprimento 3,5mm, torque -14°, angulação +14° (16/17 e 26/27) e torque -30°, angulação +4° (36/37 e 46/47), straight- wire, prescrição roth. Cx com no mínimo 10 unid. Padrão Morelli OU SIMILAR, OU EQUIVALENTE, OU DE MELHOR QUALIDADE. | Embalagem 10 und. | 150 |

| | | | |
|----|---|----------------------|---|
| 11 | Tubo ortodôntico simples para soldagem com gancho para 1º e 2º molar superior e inferior, direito e esquerdo, gan. dist., slot 022", comprimento 3,5mm, torque -14°, angulação +14° (16/17 e 26/27) e torque -30°, angulação +4° (36/37 e 46/47), straight- wire, prescrição roth. Cx com no mínimo 10 unid. Padrão Morelli OU SIMILAR, OU EQUIVALENTE, OU DE MELHOR QUALIDADE. | Embalagem 10 und. | 50 FOLHA: <i>M</i> <i>ploma</i> ASSINATURA |
| 12 | Tubo ortodôntico duplo conversível para colagem com gancho para 1º e 2º molar superior e inferior, direito e esquerdo, gan. dist., slot 022", comprimento 3,5mm, torque -14°, angulação +14° (16 e 26) e torque -30°, angulação +4° (36 e 46), straight- wire, prescrição roth. Cx com no mínimo 10 unid. Padrão Morelli OU SIMILAR, OU EQUIVALENTE, OU DE MELHOR QUALIDADE. | Embalagem 10 und. | 120 |
| 13 | Gancho ortodôntico ponta bola reto, slot .022", para arcos até .021"x.025" (.53mmx.63mm). Embalagem com 10 unidades. Padrão Morelli OU SIMILAR, OU EQUIVALENTE, OU DE MELHOR QUALIDADE. | Embalagem 10 und. | 20 |
| 14 | Botão ortodôntico lingual para colagem. Bases: Reta, Convexa e Côncava de 3,5mm diâmetro. Cx com no mínimo 10 unid. Padrão Morelli OU SIMILAR, OU EQUIVALENTE, OU DE MELHOR QUALIDADE. | Embalagem 10 und. | 20 |
| 15 | Utilizado para abrir mordida, apresenta medidas 3,6mm x 4,05mm. Stop e guia fabricados em aço inoxidável (livres de Níquel), moldado em corpo único com base convexa adaptada à morfologia lingual dos dentes ântero-superiores para obter uma colagem vigorosa e resistente aos impactos. Embalagem com 10 unidades. Validade indeterminada. Morelli ou similar. | Embalagem 10 und. | 10 |
| 16 | Mini esporão educador lingual induz a língua a diminuir a pressão sobre os dentes, transformando-se em importante auxiliar no tratamento das mordidas abertas. O Mini Esporão Educador Lingual pode ser colado diretamente na superfície lingual dos incisivos centrais superiores ou inferiores, com o mesmo procedimento das colagens de bráquetes. Esporão metálico para uso infantil com medidas 2,8 x 3,8 de base e 2,4mm de altura. Embalagem com 10 unidades. Validade indeterminada. Padrão Morelli OU SIMILAR, OU EQUIVALENTE, OU DE MELHOR QUALIDADE. | Embalagem 10 und. | 50 |
| 17 | Mola ortodôntica aberta niti-178 mm. Diâmetro interno: .030! (.76mm). Cx com no mínimo 3 unid. Padrão Morelli OU SIMILAR, OU EQUIVALENTE, OU DE MELHOR QUALIDADE. | Und. | 12 |
| 18 | Elástico intraoral para ortodontia, medida 1/8 polegadas x 3,20 mm. Podendo ser leve, médio ou pesado. Cor natural. Látex natural e atóxico. Que mantenha a elasticidade quando estirado até 3 vezes o seu tamanho e que preserve o seu tamanho original sem deformação. Validade de 04 anos. Pacote com no mínimo 1000 unid. Padrão Morelli OU SIMILAR, OU EQUIVALENTE, OU DE MELHOR QUALIDADE. | Pacote 1000 und. | 40 |
| 19 | Elástico intraoral para ortodontia, medida 5/16 polegadas x 7,94 mm. Podendo ser leve, medio ou pesado. Cor natural. Látex natural e atóxico. Que mantenha a elasticidade quando estirado até 3 vezes o seu tamanho e que preserve o seu tamanho original sem deformação. Pacote com no mínimo 1000 unid. Validade de 04 anos. Padrão Morelli OU SIMILAR, OU EQUIVALENTE, OU DE MELHOR QUALIDADE. | Pacote 1000 und. | 40 |
| 20 | Elástico intraoral para ortodontia, medida 1/4 polegadas x 6,35 mm. Podendo ser leve, médio ou pesado. Cor natural. Látex natural e atóxico. Que mantenha a elasticidade quando estirado até 3 vezes o seu tamanho e que preserve o seu tamanho original sem deformação. Pacote com no mínimo 1000 unid. Validade de 04 anos. Padrão Morelli OU SIMILAR, OU EQUIVALENTE, OU DE MELHOR QUALIDADE. | Pacote 1000 und. | 40 |

mf

[Handwritten signature]

| | | | |
|---------------------------------|---|------------------|----|
| 21 | Elástico intraoral para ortodontia, medida 3/16 polegadas x 4,80 mm. Podendo ser leve, médio ou pesado. Cor natural. Látex natural e atóxico. Que mantenha a elasticidade quando estirado até 3 vezes o seu tamanho e que preserve o seu tamanho original sem deformação. Pacote com no mínimo 1000 unid. Validade de 04 anos. Padrão Morelli OU SIMILAR, OU EQUIVALENTE, OU DE MELHOR QUALIDADE. | Pacote 1000 und. | 40 |
| 22 | Elástico ortodôntico em látex natural e atóxico, extraoral, int 1/2" (12,7mm) x 1,0 mm larg. Força: leve. Validade de 04 anos. Padrão Morelli OU SIMILAR, OU EQUIVALENTE, OU DE MELHOR QUALIDADE. | Pacote 100 und. | 5 |
| 23 | Elástico ortodôntico em látex natural e atóxico, extraoral, int 1/2" (12,7mm) x 1,5 mm larg. Força: médio. Validade de 04 anos. Padrão Morelli OU SIMILAR, OU EQUIVALENTE, OU DE MELHOR QUALIDADE. | Pacote 100 und. | 5 |
| 24 | Elástico ortodôntico em látex natural e atóxico, extraoral, int 1/2" (12,7mm) x 2,0 mm larg. Força: pesado. Validade de 04 anos. Padrão Morelli OU SIMILAR, OU EQUIVALENTE, OU DE MELHOR QUALIDADE. | Pacote 100 und. | 5 |
| 25 | Elástico de poliuretano para ligadura tipo bengalinha. Cores diversas: cinza, cristal, amarelo, azul, rosa, marfim, prateado, preto, roxo, verde, vermelho, vinho, lilás, branco, sortido, laranja, uva. Pacote com no mínimo 10 bengalas ou 1000 unid. Padrão Morelli OU SIMILAR, OU EQUIVALENTE, OU DE MELHOR QUALIDADE. | Pacote 1000 und. | 80 |
| 26 | Elástico em corrente com comprimento mínimo de 4,5 m. Tamanhos: curto (2,5mm), médio (3,3mm) ou longo (4mm). Cor cinza ou cristal. Padrão Morelli OU SIMILAR, OU EQUIVALENTE, OU DE MELHOR QUALIDADE. | Und. | 10 |
| 27 | Elástico separador anel. Podendo ser azul de 5/32" (4,0mm) ou verde de 3/16" (4,8mm). Pacote com no mínimo 1000 unid. Padrão Morelli OU SIMILAR, OU EQUIVALENTE, OU DE MELHOR QUALIDADE. | Pacote 1000 und. | 2 |
| ITENS AVULSOS ORTODONTIA | | | |
| 28 | Embalagem Para Elásticos Ortodônticos Zip Bag, Indicada para armazenagem de elásticos. Tamanho: 97 x 78mm. Padrão Morelli OU SIMILAR, OU EQUIVALENTE, OU DE MELHOR QUALIDADE. | Und. | 20 |
| 29 | Alginato Tipo I, presa rápida, com elevada estabilidade dimensional (5 dias se mantido em umidificador), livre de poeira. Fácil mistura e absorção de água em 5s. Tempo de presa: 1min e 50s. Recuperação elástica de 98%. Resistência a compressão de 1,2Mpa. Deformação permanente de 13%. Composto por Diatomita, Alginato de Potássio, Sulfato de Cálcio, Óxido de Magnésio, Óxido de Ferro, Tetrasódio Pirofosfato e Óleo de Spearmint, embalado em envelope contendo 453 gramas. Validade de 5 anos. Cor lilás. Aroma de mangostão. Modelo Hydrogum 5 da Zhermack OU SIMILAR, OU EQUIVALENTE, OU DE MELHOR QUALIDADE. | Gramas. | 50 |
| 30 | Moldeiras plásticas coloridas totais perfuradas a base de nylon p/ ortodontia, resistente a esterilização em autoclave (134C). As cores e as numerações em relevo facilitam a rápida identificação das moldeiras. Unidade de fornecimento é a embalagem com 02 unidades (PAR - superior e inferior) NÃO É o KIT com 8 unidades. Podendo ser dos diversos tamanhos. Ex: 01 (cinza), 02 (amarela), 03 (rosa), 04 (laranja), 05 (verde), 06 (vermelho), 07 (azul), 08 (roxa). Embalagem com 02 unidades (par - superior e inferior). Padrão Morelli OU SIMILAR, OU EQUIVALENTE, OU DE MELHOR QUALIDADE. | Conjunto. | 20 |

| | | | |
|----|---|-------------------|---|
| 31 | Gesso pedra - tipo III para fabricação de modelos e trabalhos de base para prótese dentária. Composição: alfa-Sulfato de cálcio, Quartzo e aditivos. Proporção de 30 ml de água para cada 100 g de gesso. Tempo de espatulamento 1 min. Endurecimento inicial 8 a 10 minutos. Tempo de presa: 8 a 16 minutos. Expansão: 2h - máx. 0,20%. Resistência a compressão: 1h - mín. 20 Mpa. Reprodução de detalhes: ranhura de 75mm. Tempo de remoção 45 min. Alta resistência à compressão. Testados pela norma ISO 6873. Cor amarelo. Embalado em envelopes herméticos de 1 Kg. Validade de 60 meses. Modelo Herodent da Coltene OU SIMILAR, OU EQUIVALENTE, OU DE MELHOR QUALIDADE. | Embalagem 1Kg. | 50 FOLHA: <i>12</i> <i>Juliana</i> ACQUISTORA HOSPITAL MILITAR DE APODIANOS - RECIFE - PE 2015 |
| 32 | Cera ortodôntica protetora de cor branca com 10 cartelas contendo 20 porções individualizadas cada para cada utilização, com sensação refrescante de menta. Formato anatômico. Não é bastão. Cx com no mínimo 200 unid. Padrão Morelli OU SIMILAR, OU EQUIVALENTE, OU DE MELHOR QUALIDADE. | Und. | 80 |
| 33 | Caixas em polipropileno para aparelhos ortodônticos removíveis com alça, com tampa articulada, com orifício para circulação de ar no interior do estojo, cores sortidas. Acompanha dispositivo para colocar e extrair elásticos. Pacote com 10 unidades. Padrão Morelli OU SIMILAR, OU EQUIVALENTE, OU DE MELHOR QUALIDADE. | Pacote 10 und. | 100 |
| 34 | Ácido fosfórico 37% gel, tamponada com óxido de zinco para um pH de 0,2, espessado na sílica coloidal, e com tensoativo solúvel em água, na cor azul, para condicionamento de dentina e/ou esmalte, proporcionando melhor retenção de materiais resinosos utilizados em restaurações, fixação, cimentação e selamento, excelente consistência gel. Composição: ácido fosfórico, surfactante, aerosil 200, água deionizada e pigmento. Pacote c/ 3 seringas de 3 ml cada + 3 pontas. Validade 36 meses. Padrão dentsply OU SIMILAR, OU EQUIVALENTE, OU DE MELHOR QUALIDADE. | Seringa 2,5ml. | 130 |
| 35 | Adesivo ortodôntico fotopolimerizável indicado para colagem de braquetes metálicos e cerâmicos à estrutura dental. Kit contendo 2 seringas de pasta adesiva de 4g cada, 1 frasco de primer de 6ml e 1 cabo de pincel, 60 pontas de pincel. Modelo Transbond XT da 3M OU SIMILAR, OU EQUIVALENTE, OU DE MELHOR QUALIDADE. | Und. | 20 |
| 36 | Adesivo fotopolimerizável em única pasta, com tempo de secagem rápida de 20s, com cor diferenciada azul, para colagem de bandas ortodônticas. Seringa com 4 gramas mais 10 pontas aplicadoras. Modelo Transbond Plus Light Cure da 3M OU SIMILAR, OU EQUIVALENTE, OU DE MELHOR QUALIDADE. | Und. | 5 |
| 37 | Compósito para Levante de Mordida. * Oferece maior versatilidade através da sua viscosidade equilibrada. * Autonivelante para proporcionar maior precisão na confecção dos levantes oclusais. * Resistência na cimentação de bandas e maior resistência adesiva ao dente quando comparado ao ionômero de vidro. * Sistema autoadesivo para dispensar a utilização prévia de adesivo. Em casos de desafio adesivo grandes em função da carga oclusal, pode-se utilizar adesivos de última geração para aumentar a adesão. * Alto nível de lisura na superfície para oferecer maior conforto ao paciente. * Corante azul para facilitar a aplicação e remoção. * Fotopolimerizável para auxiliar no controle do tempo de trabalho. * Validade: 2 anos a partir da data de fabricação. Embalagem com 1 seringa de 4g. Modelo Ortho Bite da FGM OU SIMILAR, OU EQUIVALENTE, OU DE MELHOR QUALIDADE. | Seringa 4g | 10 |
| 38 | Pasta para solda prata. Embalagem com 20ml. Padrão Morelli OU SIMILAR, OU EQUIVALENTE, OU DE MELHOR QUALIDADE. | Und. | 1 |
| 39 | Lâmina para destacador de tubos conversíveis. Lâmina c/seta indicativa no sentido do destacamento. Tamanho: 33mm. Embalagem com 05 unidades. Padrão Morelli OU SIMILAR, OU EQUIVALENTE, OU DE MELHOR QUALIDADE. | Und. | 5 |

mg
[assinatura]

| | | | |
|----|--|------|----|
| 40 | Cimento de ionômero de vidro utilizado nas adesões ortodônticas. Libera flúor continuamente; fase elástica prolongada; auto-adesivo; biocompatível; ótima fluidez; não necessita de condicionamento prévio, nem adesivos; não contém metacrilatos; espessura de película 15 micrometros; à base de poliacrílico (não irrita a polpa); baixo aquecimento durante a polimerização, Kit contendo um frasco de vidro com 35g de pó e 1 frasco de vidro com 15ml de líquido, uma colher medidora e bloco de espatulação. Modelo meron da Vocco OU SIMILAR, OU EQUIVALENTE, OU DE MELHOR QUALIDADE. | Und. | 8 |
| 41 | Sistema de acabamento e polimento de compósitos composto por pontas de silicone flexíveis impregnadas com óxido de alumínio que não produzem calor excessivo. No formato de taça, disco, chama de vela ou sortido, adaptando-se facilmente a todas as superfícies dentárias. Composição: Tripolímero (Estireno-Butadieno-Metacrilato de Metila), Sílica Pirofítica Silanizada, Uretano Dimetacrilato, Canforoquinona, N-Metil Dietanolamina e Óxido de Alumínio. Mandril não metálico para não riscar a restauração e cada ponta com seu mandril não intercambiável. Caixa com 7 unidades. Validade: 03 anos. Modelo Enhance da Dentsply OU SIMILAR, OU EQUIVALENTE, OU DE MELHOR QUALIDADE. | Und. | 55 |
| 42 | Instrumento utilizado para a remoção de tampas de tubos ortodônticos conversíveis, simples, duplos e triplos. Fabricado em aço inoxidável; Autoclave à 134°C. Encaixe compatível com lâmina de bisturi. Embalagem com 01 unidade. Padrão Morelli OU SIMILAR, OU EQUIVALENTE, OU DE MELHOR QUALIDADE. | Und. | 3 |
| 43 | O Alicate Ortodôntico para Torque Individual Fêmea é feito em aço cirúrgico com pontas ativas de Wídia de alta qualidade, indicado para aplicar torque em uma seção específica do fio ortodôntico, sem que o restante do arco seja distorcido. Deve ser usado em junto com o alicate individual de torque macho para promover a torção do arco retangular em um determinado segmento (torque individual). Sua ponta ativa se encaixa na ponta do alicate de torque macho por possuir um desenho específico das pontas que possibilita a adaptação de uma ponta na outra. Pontas ativas feitas em wídia (carboneto de tungstênio), um resistente material livre de corrosão, que assegura precisão e durabilidade. Autoclavável. Garantia de 01 ano contra defeitos de fabricação. Padrão Orthometric OU SIMILAR, OU EQUIVALENTE, OU DE MELHOR QUALIDADE. | Und. | 2 |
| 44 | O Alicate Ortodôntico para Torque Individual Macho é feito em aço cirúrgico de alta qualidade, indicado para aplicar torque em uma seção específica do fio ortodôntico, sem que o restante do arco seja distorcido. Deve ser usado em junto com o alicate individual de torque fêmea para promover a torção do arco retangular em um determinado segmento (torque individual). Sua ponta ativa se encaixa na ponta do alicate de torque fêmea por possuir um desenho específico das pontas que possibilita a adaptação de uma ponta na outra. Pontas ativas feitas em wídia (carboneto de tungstênio), um resistente material livre de corrosão, que assegura precisão e durabilidade. Garantia de 01 ano contra defeito de fabricação. Autoclavável. Padrão Orthometric OU SIMILAR, OU EQUIVALENTE, OU DE MELHOR QUALIDADE. | Und. | 2 |

| | | | |
|--|---|-----------------|---|
| 45 | <p>KIT DE FERRAMENTAS PARA MINIPARAFUSO ORTODÔNTICO. Usado para aplicação dos miniparafusos (miniimplantes) ortodônticos. O estojo para acondicionamento das ferramentas de instalação do Miniparafuso é confeccionado em polímero de engenharia com alta resistência às temperaturas das autoclaves. As ferramentas possuem acoplamento padronizado possibilitando encaixe em contra-ângulos redutores cirúrgicos. A chave para encaixe está equipada com anel de contenção em Nitinol, o que facilita o engate e desengate do Miniparafuso além de evitar o desgaste do material por esterilizações. Kit contém 01 estojo esterilizável, 01 chave de mão, 01 chave digital, 01 ponta-lança, 01 chave curta, 01 chave média e 01 chave longa. Padrão Morelli, pois o sistema de miniimplantes utilizados neste Hospital são da Morelli, e os Kits de outras marcas não encaixam.</p> | Und. | <p>HOSPITAL MILITAR DE ÁREA DE RECEITAS FOLHA 13 JULIANO ADMINISTRAÇÃO</p> |
| ITENS AVULSOS CIRURGIA E TRAUMATOLOGIA BUCOMAXILOFACIAL | | | |
| 46 | <p>Kit Cirúrgico Estéril 100% polipropileno (TNT) branco, gramatura 40 g/m² com 2 Toalhas de Mão, 3 Toucas Sanfonadas, 2 Aventais Cirúrgicos AZUL M/L com punho de malha PP40grm/m², 3 Máscara Tripla Elástico, 4 Propé - Sapatilhas PP30grs/m², 2 Campos Mesa 0,70 x 0,90 impermeável, 2 Protetor de Refletor PP40grs/m², 2 Protetor de Sugador/Mangueira 1,20 x 0,08 TNT PP40grs/m², 1 Campo Cirúrgico Fenestrado 1,80 x 0,90 (ø11cm) PP40grs/m². Validade 2 anos.</p> | Und. | 7.500 |
| 47 | <p>Kit Cirúrgico Estéril 100% polipropileno (TNT) branco, gramatura 40 g/m² com 2 Toalhas de Mão, 3 Toucas Sanfonadas, 2 Aventais Cirúrgicos AZUL M/L com punho de malha PP40grm/m², 3 Máscara Tripla Elástico, 4 Propé - Sapatilhas PP30grs/m², 2 Campos Mesa 0,70 x 0,90 impermeável, 2 Protetor de Refletor PP40grs/m², 2 Protetor de Sugador/Mangueira 1,20 x 0,08 TNT PP40grs/m², 1 Campo Cirúrgico Fenestrado 1,80 x 0,90 (ø11cm) PP40grs/m². Validade 2 anos.</p> | Und. | 600 |
| 48 | <p>Solução bucal a base de gluconato de clorexidina a 0,12% sem álcool para bochecho 2,2 litros + bomba tipo Pump + 100 copos. Padrão: Periogard da Colgate OU SIMILAR, OU EQUIVALENTE, OU DE MELHOR QUALIDADE.</p> | Bombona 2000ml. | 114 |
| 49 | <p>Solução de Digluconato de Clorexidina 2% com tensoativos, indicada como antisséptico tópico, antisepsia da pele no pré-operatório. Frasco com pump e 1000 ml. Validade 36 meses.</p> | Frasco 1000ml. | 33 |
| 50 | <p>Anestésico tópico gel contendo 200mg/g de benzocaína de rápido início, sabor agradável, não deixa gosto amargo na boca, não provoque absorção sistêmica, sabores: menta, pina-colada e tutti-frutti. Pote com 12 g. Validade de 24 meses. Modelo benzotop da DFL OU SIMILAR, OU EQUIVALENTE, OU DE MELHOR QUALIDADE.</p> | Pote 12g. | 24 |
| 51 | <p>Agulha gengival descartável p/ anestesia odontológica, confeccionada em aço especial inoxidável de alto grau cirúrgico que reduz risco de quebra e ruptura da agulha, esterilizada por óxido de etileno, siliconizada (suavidade na penetração da agulha), tribiselada com indicação da face do bisel, diâmetro interno 43% maior, 30o graus de flexibilidade mínima, pré-rosqueada (melhor encaixe na carpule), bisel interno. Menos esforço e menos pressão durante a aplicação. Caixa com 100 unidades. Calibres: 30g extra-curta, 30g curta e 27g longa. Validade 60 meses. Modelo septoject XL da Septodont OU SIMILAR, OU EQUIVALENTE, OU DE MELHOR QUALIDADE.</p> | Caixa 100 und. | 74 |
| 52 | <p>Lidocaína spray a 10% (100mg/mL) é um anestésico local em solução estéril, destinada ao uso em mucosas e promove anestesia de superfície eficiente, que dura por, aproximadamente, 10-15 minutos. Indicada na prevenção da dor associada a Odontologia: antes de injeções, impressões dentárias, radiografias e remoção de tártaro. Spray frasco com 50 ml. Modelo Xylestesin da Cristália OU SIMILAR, OU EQUIVALENTE, OU DE MELHOR QUALIDADE.</p> | Frasco 50ml. | 8 |

mp

| | | | |
|----|--|-------------------|-----|
| 53 | Prilocaina 3% com vasoconstritor felipressina. Anestésico local injetável, cada mL contém 30mg de Cloridrato de Prilocaina (54mg/carpule), 0,03 U.I. de Felipressina (0,054 U.I./carpule); isento de sulfitos; envasado em tubete de vidro com 1,8mL e êmbolo siliconizado. Cada tubete é envolvido por um rótulo de segurança, que protege a cavidade oral em caso de quebra e que contém todas as especificações sobre o anestésico. O produto é embalado em blisters lacrados com 10 tubetes cada. Apresentação: caixas com 50 tubetes. Padrão DFL OU SIMILAR, OU EQUIVALENTE, OU DE MELHOR QUALIDADE. | Tubete 1,8ml. | 15 |
| 54 | Articaine 4% com vasoconstritor epinefrina 1:200.000. Anestésico local injetável, cada mL contém 40mg de Cloridrato de Articaine (72mg/carpule), 5 microgramas de epinefrina (9µg/carpule), também conhecida como adrenalina; isento de metilparabeno; envasado em tubete de vidro com 1,8mL e êmbolo siliconizado. Cada tubete é envolvido por um rótulo de segurança, que protege a cavidade oral em caso de quebra e que contém todas as especificações sobre o anestésico. O produto é embalado em blisters lacrados com 10 tubetes cada. Apresentação: caixas com 50 tubetes. Modelo Articaine 200 Padrão DFL OU SIMILAR, OU EQUIVALENTE, OU DE MELHOR QUALIDADE. | Tubete 1,8ml. | 250 |
| 55 | Mepivacaína 2% com vasoconstritor epinefrina 1:100.000. Anestésico local injetável, cada mL contém 20mg de Cloridrato de Mepivacaína (36mg/carpule), 10 microgramas de epinefrina (18µg/carpule), também conhecida como adrenalina; isento de metilparabeno; envasado em tubete de vidro com 1,8mL e êmbolo siliconizado. Cada tubete é envolvido por um rótulo de segurança, que protege a cavidade oral em caso de quebra e que contém todas as especificações sobre o anestésico. O produto é embalado em blisters lacrados com 10 tubetes cada. Apresentação: caixas com 50 tubetes. Padrão DFL OU SIMILAR, OU EQUIVALENTE, OU DE MELHOR QUALIDADE. | Tubete 1,8ml. | 210 |
| 56 | Sugador cirúrgico descartável estéril para uso em cirurgias odontológicas, possui dois diâmetros de pontas, para diversas situações cirúrgicas, tubo com curvatura confeccionado em pvc rígido, diâmetro do tubo de 5mm, ponteiras e porta-filtro feito de polipropileno de alta densidade, design angulado, diâmetro das ponteiras: 2,5mm e 3,0mm. Caixa com 20 unidades. Validade: 02 anos. Padrão Indusbello OU SIMILAR, OU EQUIVALENTE, OU DE MELHOR QUALIDADE. | Und. | 245 |
| 57 | Lâmina de bisturi, estéril, confeccionada em aço carbono, lâmina soldada por ultrassom, embaladas individualmente em blister com proteção VCI (contra corrosão) e esterilizadas por raios gama, numeração 12, 15, 15C. Marcação do tamanho na lâmina. Caixa com 100 unidades. Validade de 5 anos após fabricação. Padrão SWANN MORTON OU SIMILAR, OU EQUIVALENTE, OU DE MELHOR QUALIDADE. | Caixa 100 und. | 50 |
| 58 | Broca cirúrgica para alta rotação, haste longa, modelo tronco cônica de corte Zekrya de 28mm. Comprimento da ponta ativa de 11mm e diâmetro de 1,6mm na base e 1,0mm na ponta. Ponta ativa em carbide de tungstênio e haste (sem ser dourada) em aço inoxidável. Padrão Maillefer/ dentsply OU SIMILAR, OU EQUIVALENTE, OU DE MELHOR QUALIDADE. | Und. | 120 |
| 59 | Cera para osso. Caixa com 12 em envelopes de 2,5g cada duplamente esterilizados. Não possui atuação bioquímica e é minimamente absorvível. Caixa. Validade 05 anos. Padrão Ethicon OU SIMILAR, OU EQUIVALENTE, OU DE MELHOR QUALIDADE. | Envelope 2,5g. | 5 |

| | | | |
|----|---|---------------|--|
| 60 | Broca de alta rotação cirúrgica FGOS com ponta ativa de carbide de tungstênio e haste em aço inoxidável, diâmetro: 1,6mm, comprimento: 25mm, ISO 316. n06: diâmetro da parte ativa de 1,8mm. n701: comprimento da ponta ativa: 3,7mm e diâmetro da parte ativa de 1,2mm. n702: comprimento da ponta ativa: 4,1mm e diâmetro da parte ativa de 1,6mm. n703: comprimento da ponta ativa: 4,5mm e diâmetro da parte ativa de 2,1mm. Padrão Jet Carbide OU SIMILAR, OU EQUIVALENTE, OU DE MELHOR QUALIDADE. | Und. | 170 FOLHA 14 Y. P. Am HOSPITAL MILITAR DO AREA DE RECIFE - SAIC |
| 61 | Broca cirúrgica para peça de mão de baixa rotação PMOS com ponta ativa de carbide de tungstênio e haste em aço inoxidável, diâmetro: 2,35mm, comprimento: 65mm, ISO 105, comprimento da ponta ativa: 4,1mm e diâmetro da parte ativa de 1,6mm. n702. Padrão Jet Carbide OU SIMILAR, OU EQUIVALENTE, OU DE MELHOR QUALIDADE. | Und. | 50 |
| 62 | Broca para peça de mão de baixa rotação haste longa PML com ponta ativa de carbide de tungstênio e haste em aço inoxidável, diâmetro: 2,35mm, comprimento: 46,5mm, ISO 104, comprimento da ponta ativa: 4,9mm e diâmetro da parte ativa de 1,2mm. n701L. Padrão Jet Carbide OU SIMILAR, OU EQUIVALENTE, OU DE MELHOR QUALIDADE. | Und. | 65 |
| 63 | Broca/Ponta diamantada para peça de mão (baixa rotação), produzida em aço inoxidável, diamantada através de processo eletroquímico, esterilizada através de radiação ionizante, embalada individualmente em invólucro transparente vedado com alumínio prateado contendo etiqueta com informações técnicas. Número 08, granulação média (tarja azul), Diâmetro Parte Ativa: 3,2 mm. Permite rastreabilidade devido a gravação do lote na haste. Validade 5 anos. Padrão KG Sorensen OU SIMILAR, OU EQUIVALENTE, OU DE MELHOR QUALIDADE. | Und. | 35 |
| 64 | Broca de tungstênio de formato e diâmetro diversos. Embalada individualmente. Com código e marca impressos a laser no mandril, facilitando a identificação da broca. Hélice na haste que preserva o motor, não deixando poeira e resíduos entrarem na caneta. Tarja colorida na haste que determina o corte. Soldagem especial entre o mandril e cabeça da broca, garantido durabilidade da broca. Aplicação em metais, gesso, acrílicos e zircônia pré-sinterizada. Autoclavável a 134oC/12 minutos. Tipo Maxicut e Minicut. Tipo de Cortes: cruzado e liso. Tamanho de Cortes: extra fino (tarja amarela), fino (tarja vermelha), grosso (tarja verde), extra grosso (tarja preta). Rotação de 15-30000 rpm. Padrão DFS OU SIMILAR, OU EQUIVALENTE, OU DE MELHOR QUALIDADE. | Und. | 35 |
| 65 | Esponja Hemostática de Colágeno Hidrolizado (gelatina) Liofilizada. Cx com no mínimo 10 unidades. | Caixa 10 und. | 19 |
| 66 | Fio de sutura vicryl à base de poliglactina 910 (30% glicolida e 70% L-lactida) com Estearato de cálcio, incolor, trançado, absorvível, corte reverso com agulha ATRALOC. Com agulha CT 1/2 de 1,6 cm de comprimento (4-0 e 5-0), ponta triangular (E-15); e agulha CT 3/8 de 1,7cm de comprimento (3-0), ponta triangular e meia volta (V-4). Embalado em caixa de papel contendo 12 envelopes duplamente esterilizados por óxido de etileno (4-0 e 5-0) e por irradiação gama (3-0). Caixa com no mínimo 12 unidades. Números: 3-0, 4-0 e 5-0. Validade 05 anos. Solução conservante do catgut: 86% (p/p) de álcool isopropílico; 0,5% (p/p) de dietiletanolamina; 0,5% (p/p) de benzoato de sódio e 12,5% de água purificada. Padrão Ethicon OU SIMILAR, OU EQUIVALENTE, OU DE MELHOR QUALIDADE. | Und. | 685 |

mp

| | | | |
|----|--|------|-----|
| 67 | Fio de sutura vicryl à base de poliglactina 910 (30% glicolida e 70% L-lactida) com Estearato de cálcio, incolor, trançado, absorvível, corte reverso com agulha ATRALOC. Com agulha CT 1/2 de 1,6 cm de comprimento (4-0 e 5-0), ponta triangular (E-15); e agulha CT 3/8 de 1,7cm de comprimento (3-0), ponta triangular e meia volta (V-4). Embalado em caixa de papel contendo 12 envelopes duplamente esterilizados por óxido de etileno (4-0 e 5-0) e por irradiação gama (3-0). Caixa com no mínimo 12 unidades. Números: 3-0, 4-0 e 5-0. Validade 05 anos. Solução conservante do catgut: 86% (p/p) de álcool isopropílico; 0,5% (p/p) de dietiletanolamina; 0,5% (p/p) de benzoato de sódio e 12,5% de água purificada. Padrão Ethicon OU SIMILAR, OU EQUIVALENTE, OU DE MELHOR QUALIDADE. | Und. | 45 |
| 68 | Fio de sutura em nylon preto, monofilamento, estéril por irradiação gama, 45 cm com agulha CT 1/2 de 1,7cm. Ponta J-15. Triangular. Caixa com no mínimo 24 unidades. Numeração: 3-0, 4-0, 5-0 e 6-0. Validade 05 anos. Solução conservante do catgut: 86% (p/p) de álcool isopropílico; 0,5% (p/p) de dietiletanolamina; 0,5% (p/p) de benzoato de sódio e 12,5% de água purificada. Padrão Ethicon OU SIMILAR, OU EQUIVALENTE, OU DE MELHOR QUALIDADE. | Und. | 235 |
| 69 | Fio de sutura de seda preta trançada, comprimento 45cm, odontologia, encapsulamento gradual com tecido conectivo fibroso, estrias longitudinais; com agulha cirúrgica ATRALOC com corte reverso em aço inoxidável e qualidade Premium, com agulha CT 1/2, 1,7cm, ponta triangular (X-17). É isento de capilaridade, através dos processos de produção ISENCAP*, proporcionando segurança e evitando o transporte de microorganismos pelo corpo da sutura. Trançado de origem animal. Multifilamentar. Caixa com 24 unidades. Número: 3-0 ou 4-0. Validade de 05 anos. Solução conservante do catgut: 86% (p/p) de álcool isopropílico; 0,5% (p/p) de dietiletanolamina; 0,5% (p/p) de benzoato de sódio e 12,5% de água purificada. Padrão Ethicon OU SIMILAR, OU EQUIVALENTE, OU DE MELHOR QUALIDADE. | Und. | 155 |
| 70 | Alavanca odontológica Apexo. Produzida em aço inoxidável martensítico série 400/aço inoxidável austenítico série 300. Possui parte ativa serrilhada, por isso oferece maior retenção durante a extração. Tamanhos: nº 1, nº 2 e nº 3 (INDIVIDUALMENTE). Autoclavável. Com lote gravado no instrumental para efeito de rastreabilidade. Padrão Quinelato OU SIMILAR, OU EQUIVALENTE, OU DE MELHOR QUALIDADE. | Und. | 10 |
| 71 | Alavanca odontológica Apical. Produzida em aço inoxidável martensítico série 400/aço inoxidável austenítico série 300. Características adicionais: reta ou esquerda ou direita, referência: nº 301, nº 302 e nº 303 (INDIVIDUALMENTE). Com lote gravado no instrumental para efeito de rastreabilidade. Padrão Quinelato OU SIMILAR, OU EQUIVALENTE, OU DE MELHOR QUALIDADE. | Und. | 15 |
| 72 | Alavanca odontológica Potts. Produzida em aço inoxidável martensítico série 400/aço inoxidável austenítico série 300. Direita ou esquerda (INDIVIDUALMENTE). Com lote gravado no instrumental para efeito de rastreabilidade. Padrão Quinelato OU SIMILAR, OU EQUIVALENTE, OU DE MELHOR QUALIDADE. | Und. | 30 |
| 73 | Alavanca odontológica Seldin. Produzida em aço inoxidável martensítico série 400/aço inoxidável austenítico série 300. características adicionais: reta ou curva, referência: nº1R, nº1L e nº 2 90INDIVIDUALMENTE). Autoclavável. Com lote gravado no instrumental para efeito de rastreabilidade. Padrão Quinelato OU SIMILAR, OU EQUIVALENTE, OU DE MELHOR QUALIDADE. | Und. | 30 |

my



| | | | |
|-------------------------------------|---|-------------|----|
| 74 | Alavanca odontológica Heidbrink. Produzida em aço inoxidável martensítico série 400/aço inoxidável austenítico série 300. características adicionais: raízes. Tamanhos: nº 1, nº 2 e nº 3 (INDIVIDUALMENTE). Com lote gravado no instrumental para efeito de rastreabilidade. Padrão Quinelato OU SIMILAR, OU EQUIVALENTE, OU DE MELHOR QUALIDADE. | Und. | 15 |
| 75 | Afastador odontológico fabricados com matérias-primas bastante flexíveis (poliacetal), que possibilitam um encaixe perfeito na boca do paciente, colocando em evidência os dentes, afastando lábios, língua e bochechas. Tipo labial lateral, modelo expandex. Autoclavável até 134°. Tamanho: adulto. | Und. | 30 |
| 76 | Tesoura Joseph Curva 15cm. Produzida em aço inoxidável martensítico série 400/aço inoxidável austenítico série 300. Com lote gravado no instrumental para efeito de rastreabilidade. Padrão Quinelato OU SIMILAR, OU EQUIVALENTE, OU DE MELHOR QUALIDADE. | Und. | 23 |
| 77 | Porta Agulha Mayo Hegar com Vídea 14cm. Ponta Reta ou Ponta Curva. Produzida em aço inoxidável martensítico série 400/aço inoxidável austenítico série 300. Com lote gravado no instrumental para efeito de rastreabilidade. Padrão Quinelato OU SIMILAR, OU EQUIVALENTE, OU DE MELHOR QUALIDADE. | Und. | 23 |
| 78 | Tesoura Boyd Curva 15cm. Produzida em aço inoxidável martensítico série 400/aço inoxidável austenítico série 300. Com lote gravado no instrumental para efeito de rastreabilidade. Padrão Quinelato OU SIMILAR, OU EQUIVALENTE, OU DE MELHOR QUALIDADE. | Und. | 20 |
| 79 | Cubeta. Redonda. Tamanho: 10x5cm. Volume: 340ml. Produzida em aço inoxidável. Com lote gravado no instrumental para efeito de rastreabilidade. Padrão Golgran OU SIMILAR, OU EQUIVALENTE, OU DE MELHOR QUALIDADE. | Und. | 10 |
| 80 | Cubeta. Redonda. Tamanho: 13,5x4,5cm. Volume: 530ml. Produzida em aço inoxidável. Com lote gravado no instrumental para efeito de rastreabilidade. Padrão Golgran OU SIMILAR, OU EQUIVALENTE, OU DE MELHOR QUALIDADE. | Und. | 15 |
| 81 | Estojo. Liso. Tamanho: 28x14x6cm. Produzida em aço inoxidável. Com lote gravado no instrumental para efeito de rastreabilidade. Padrão Golgran OU SIMILAR, OU EQUIVALENTE, OU DE MELHOR QUALIDADE. | Und. | 10 |
| 82 | Fórceps. Produzida em aço inoxidável martensítico série 400/aço inoxidável austenítico série 300. Com lote gravado no instrumental para efeito de rastreabilidade. Modelos: diversos. Padrão Quinelato OU SIMILAR, OU EQUIVALENTE, OU DE MELHOR QUALIDADE. | Und. | 30 |
| ITENS AVULSOS IMPLANTODONTIA | | | |
| 83 | Escova embebida em solução degermante com 22mL de digluconato de clorexidina 2% e tensoativo, dupla face, descartável. | Und. | 50 |
| 84 | Moldeiras para implante superior e inferior rígidas, confeccionadas em policarbonato especial, resistente a esterilização por autoclave, com borda tipo meia cana, cabo anatômico e marcadores de inserção. A unidade de fornecimento É O PAR com 2 moldeiras totais (1 superior e 1 inferior) ou 2 moldeiras parciais (anterior e posterior). Ex.: tamanhos grande ou médio ou pequeno. Padrão angelus OU SIMILAR, OU EQUIVALENTE, OU DE MELHOR QUALIDADE. | Conjunto. | 20 |
| 85 | Agente de preenchimento e antisséptico utilizado para o preencher os espaços vazios entre os componentes dos implantes dentais e das próteses temporárias e definitivas. Seringa com no mínimo 1g. Validade 02 anos. Modelo Proheal da BiomacMed OU SIMILAR, OU EQUIVALENTE, OU DE MELHOR QUALIDADE. | Seringa 1g. | 20 |
| ITENS AVULSOS PERIODONTIA | | | |

HOSPITAL MILITAR DE ÁREA DE RECEITA - S.M.C.
 15 FOLHA: 15
 ASSINATURA

mf



| | | | |
|----|--|-----------------|-----|
| 86 | Ponteira ultrassom odontológico, com lote gravado no instrumental para rastreabilidade do instrumento, material: aço inoxidável, modelo: ponta lisa c/ refrigeração, aplicação: raspagem/ remoção de tártaro, compatibilidade: encaixe específico (GNATUS), características adicionais: para região subgengival. Modelo Subgengival P10, P2 - Calculus e P4 - Sensitive da HELSE OU SIMILAR, OU EQUIVALENTE, OU DE MELHOR QUALIDADE. | Und. | 100 |
| 87 | Broca/Ponta diamantada de 1ª, 2ª, 3ª e 4ª séries para alta rotação (rotação máxima 450000 RPM), produzida em aço inoxidável, diamantada através de processo eletroquímico, esterilizada através de radiação ionizante, embalada individualmente em invólucro transparente vedado com alumínio prateado contendo etiqueta com informações técnicas. Granulação grossa (151 micrômetro, tarja verde), granulação média (90-120 micrômetro, tarja cinza), granulação fina (46 micrômetro, tarja vermelha), granulação extrafina (30 micrômetro, tarja amarela). Permite rastreabilidade devido a gravação do lote na haste; haste regular ou longa. Validade 5 anos. Padrão KG Sorensen OU SIMILAR, OU EQUIVALENTE, OU DE MELHOR QUALIDADE. | Und. | 200 |
| 88 | Pó para profilaxia supra e subgengival, composto 99% pelo aminoácido hidrossolúvel glicina, o que lhe confere partículas finas que, com muita tecnologia, limpam muito bem sem agredir o esmalte dentário e a gengiva do paciente; com sabor levemente adocicado e baixa abrasividade; seguro para uso sobre materiais restauradores (exemplo: resinas compostas), em brackets ortodônticos e implantes; uso em qualquer equipamento de profilaxia comum; aplicações sugeridas: remoção de biofilme supra e subgengival, brackets ortodônticos, superfície periimplantar, Odontopediatria e Periodontia (em bolsas periodontais de até 5mm de profundidade). Embalagem com 160 gramas. Modelo Clinpro Prophy Powder da 3M ESPE OU SIMILAR, OU EQUIVALENTE, OU DE MELHOR QUALIDADE. | Frasco 160g. | 6 |
| 89 | Tesoura castroviejo para microcirurgia. Curva. Com serrilha. 11cm. Produzida em aço inoxidável martensítico série 400/aço inoxidável austenítico série 300. Com lote gravado no instrumental para efeito de rastreabilidade. autoclavável. Padrão quinelato OU SIMILAR, OU EQUIVALENTE, OU DE MELHOR QUALIDADE. | Und. | 12 |
| 90 | Cabo de Bisturi nº3L (redondo). Reto. Comprimento 12,8cm. Produzida em aço inoxidável martensítico série 400/aço inoxidável austenítico série 300. Com lote gravado no instrumental para efeito de rastreabilidade. autoclavável. Padrão quinelato OU SIMILAR, OU EQUIVALENTE, OU DE MELHOR QUALIDADE. | Und. | 10 |
| 91 | Cabo de Bisturi nº5A. Angulado. Comprimento: 14,5cm. Produzida em aço inoxidável martensítico série 400/aço inoxidável austenítico série 300. Com lote gravado no instrumental para efeito de rastreabilidade. autoclavável. Padrão quinelato OU SIMILAR, OU EQUIVALENTE, OU DE MELHOR QUALIDADE. | Und. | 12 |
| 92 | Porta agulha castroviejo com widea para microcirurgia. Reto. 14cm. Produzida em aço inoxidável martensítico série 400/aço inoxidável austenítico série 300. Com lote gravado no instrumental para efeito de rastreabilidade. autoclavável. Padrão quinelato OU SIMILAR, OU EQUIVALENTE, OU DE MELHOR QUALIDADE. | Und. | 12 |
| 93 | Cureta Gracey Padrão. Produzida em aço inoxidável. Tratamento térmico de tripla têmpera em sua fabricação, o que lhes garante flexibilidade e durabilidade extrema. Com lote gravado no instrumental para efeito de rastreabilidade. autoclavável. Tamanhos diversos (Ex. nº5-6, nº11-12 e nº13-14), Padrão Hu-Friedy OU SIMILAR, OU EQUIVALENTE, OU DE MELHOR QUALIDADE. | Und. | 30 |

huf

| | | | |
|-----------------------|--|-----------------|--|
| 94 | Pedra de afiar. Pedra de Arkansas 10 X 2,5 X 6 . Deve ser lubrificada com óleo mineral natural (Nujol ou similar) durante a afiação. É indicada para afiação rotineira e acabamento das curetas. As cores da pedra de Arkansas podem variar de cor branca a cinza por ser natural. Suaves para afiação dos instrumentais com desgaste mínimo da ponta. Padrão Hu-Friedy OU SIMILAR, OU EQUIVALENTE, OU DE MELHOR QUALIDADE. | Und. | FOLHA 16 filom HOSPITAL MILITAR DE AEREA DE RECIFE - S/A |
| ITENS DIVERSOS | | | |
| 95 | Algodão em roletes para uso odontológico, hidrófilo, boa absorção, macio, inodoro, compacto, 100% fibras de algodão, cor branca. Apresentação: pacote com 100 roletes em plástico atóxico, com aproximadamente 4 cm de comprimento x 1 cm de diâmetro. Pacote com 100 unidades. Padrão SS Plus OU SIMILAR, OU EQUIVALENTE, OU DE MELHOR QUALIDADE. | Pacote 100 und. | 205 |
| 96 | Sugador odontológico descartável atóxico. Fio de cobre interno que evita o efeito memória. Fabricado e embalado automaticamente sem contato manual. Tubo colorido e ponteira transparente. Pacote c/ 40. Padrão: Euronda OU SIMILAR, OU EQUIVALENTE, OU DE MELHOR QUALIDADE. | Und. | 380 |
| 97 | Babador odontológico descartável impermeável e absorvente com duas camadas na cor branca, laminado em polietileno sem fita adesiva, marca de referência ss plus ou de melhor qualidade. Caixa com 100 unidades. Dimensão: 32x47cm. Padrão Biodinâmica OU SIMILAR, OU EQUIVALENTE, OU DE MELHOR QUALIDADE. | Pacote 100 und. | 160 |
| 98 | Óculos de proteção, lente única em policarbonato transparente de alto impacto, sem rebarbas, lente panorâmica estendida para maior proteção lateral e das bochechas e mais de 180 graus de cobertura periférica. Armação MMT - multi-material technology, com garantia vitalícia. Apoios nasais flexíveis que se ajustam a vários tipos de nariz. Hastes e inclinação da lente ajustáveis. Tratamento antiembaçante uvex supremo, tratamento anti-risco, proteção contra raios UVA e UVB (filtra 99,9% de todos os raios ultravioleta). Índice de transmissão de Luz Visível de 90%. Com adaptação regulável de haste, haste tipo espátula em nylon, acolchoadas para conforto mais duradouro. Testado e aprovado pelas normas ANSI Z87+, ANSI.Z.87.1/1989, CA 19.072, CA 18819 e CSA z94.3. Modelo S3300HS-BR, Genesis XC da Honeywell/UVEX OU SIMILAR, OU EQUIVALENTE, OU DE MELHOR QUALIDADE. | Und. | 20 |
| 99 | Protetor Facial. Visor moldado em policarbonato de excelente qualidade. Ajuste por meio de uma suspensão com catraca. Certificado de Aprovação CA 18995. tende aos requisitos de alto impacto segundo a norma ANSI Z87.1. Usada em ambientes onde exista o risco de impactos de partículas e respingos na face do usuário. Tamanho de aproximadamente 228mm x 368mm e 2mm de espessura. Cor transparente com tratamento antirisco na parte externa e tratamento anti-embaçante na parte interna. Modelo WP96 da 3M OU SIMILAR, OU EQUIVALENTE, OU DE MELHOR QUALIDADE. | Und. | 14 |
| 100 | Lubrificante para uso comum em canetas de alta-rotação e baixa-rotação, fabricado com óleo mineral atóxico de baixa viscosidade, possui ação detergente e bactericida, apresentação em spray com adaptador, sem CFC, atóxico, contém em sua composição um agente bactericida e detergente. Não possui solvente (lubrificação efetiva). Lubrificante especial com LPG. Ponteira adaptável aos acoplamentos MULTIflex, Borden e INTRAMatic®. Embalado em caixa individual de papel contendo informações técnicas e descritivo do produto. Contém 01 Frasco com 200 ml (143g) e 1 bico aplicador para 2 encaixes (Sistema Borden e INTRA). Padrão: PANA SPRAY da NSK OU SIMILAR, OU EQUIVALENTE, OU DE MELHOR QUALIDADE. | Frasco 200ml. | 43 |



| | | | |
|-----|---|------|------|
| 101 | KIT HIGIENE BUCAL INFANTIL. Com estojo plástico para viagem. Kit contendo escova, dentrífcio e fio dental com desenhos lúdicos para estimular a higinie oral da criança (como por exemplo Liga da Justiça, Peppa Pig). Fio dental com no mínimo 25m, dentrífcio com 50g. Padrão: Dentalclean OU SIMILAR, OU EQUIVALENTE, OU DE MELHOR QUALIDADE. | Und. | 2000 |
| 102 | KIT HIGIENE BUCAL ADULTO. Com estojo plástico colorido para viagem. Kit contendo escova, 1 kit de escova interdental (uma cabo e duas interdentais), dentrífcio. Escova dental com 5.460 cerdas à base de curen (fibra mais fina e macia que remove a placa sem causar injúria/traumatismo), dentrífcio com 10ml. Padrão: Dentalclean OU SIMILAR, OU EQUIVALENTE, OU DE MELHOR QUALIDADE. | Und. | 950 |

4. PREVISÃO DE DATA EM QUE DEVE SER ADQUIRIDO O MATERIAL

4.1. O pregão tem validade da ata até 12 meses após homologada, com previsão de aquisição imediata, porém o quantitativo será solicitado com base no estoque atual de cada item em questão na ocasião e de acordo com a necessidade/demanda.

5. ENTREGA E CRITÉRIOS DE ACEITAÇÃO DO OBJETO

5.1. O prazo de entrega dos bens é de 30 dias, contados do recebimento da Nota de Empenho, em remessa parcelada, no seguinte endereço: Rua do Hospício nº 563, Bairro Boa Vista, Recife/PE, no Depósito da Clínica Odontológica, no horário das 08:00h às 12:00 horas.

5.2. No caso de produtos perecíveis, o prazo de validade na data da entrega não poderá ser inferior a 80% do prazo total recomendado pelo fabricante.

5.3. Os bens serão recebidos provisoriamente no prazo de 15(quinze) dias, pelo(a) responsável pelo acompanhamento e fiscalização do contrato, para efeito de posterior verificação de sua conformidade com as especificações constantes neste Termo de Referência e na proposta.

5.4. Os bens poderão ser rejeitados, no todo ou em parte, quando em desacordo com as especificações constantes neste Termo de Referência e na proposta, devendo ser substituídos no prazo de 15(quinze) dias, a contar da notificação da contratada, às suas custas, sem prejuízo da aplicação das penalidades.

5.5. Os bens serão recebidos definitivamente no prazo de 15(quinze) dias, contados do recebimento provisório, após a verificação da qualidade e quantidade do material e consequente aceitação mediante termo circunstanciado.

5.5.1. Na hipótese de a verificação a que se refere o subitem anterior não ser procedida dentro do prazo fixado, reputar-se-á como realizada, consumando-se o recebimento definitivo no dia do esgotamento do prazo.

5.6. O recebimento provisório ou definitivo do objeto não exclui a responsabilidade da contratada pelos prejuízos resultantes da incorreta execução do contrato.

5. INDICAÇÃO DOS MEMBROS DA EQUIPE DE PLANEJAMENTO DA CONTRATAÇÃO

MAGNO Vergílio Faria – TC
 Chefe da Clínica Odontológica

6. RESPONSABILIDADE PELA FORMALIZAÇÃO DA DEMANDA

Recife, 11 de abril de 2024

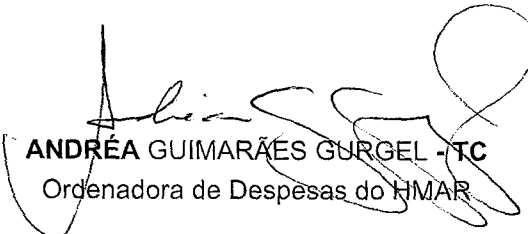
ANDRÉA GUIMARÃES GURGEL - TC
 Ordenadora de Despesas do HMAR

Número do Documento de Formalização da Demanda: 12/2023

1. Informações Básicas

Área requisitante Data da conclusão da contratação UASG Editado por
 SETOR ODONTOLOGIA 30/06/2024 00:00 160199 CESAR AUGUSTO BARROS DE SOUZA
 Descrição sumária do objeto
 Aquisição de materiais de consumo de uso odontológico.

2. Justificativa de necessidade

Aquisição de Materiais de Consumo Odontológico, de materiais cirúrgicos de OPME e de equipamentos (materiais permanentes) para a Clínica Odontológica, necessários ao atendimento dos usuários dos sistemas SAMMED/FUSEX/PASS assistidos no Hospital Militar de Área de Recreio - HMAR. São insumos estratégicos de suporte às ações de saúde, cuja falta pode significar interrupções no tratamento, o que comprometeria o atendimento dos pacientes e do sistema de saúde como um todo. Atendendo o Objetivo Estratégico - OE Nr 4 (Garantir a qualidade e segurança no atendimento), preservando a dignidade e a integridade do usuário.

3. Materiais/Serviços**3.1 Materiais**

| Nº do item | Classe | PDM | Descrição | Qtd | Val. unit. (R\$) | Val. total (R\$) |
|------------|---|-----|-----------|-------|------------------|------------------|
| 1 | EQUIPAMENTOS E SUPRIMENTOS DE RAIOS-X DE USO MÉDICO, DENTÁRIO E VETERINÁRIO | | | 1,001 | 130.300,00 | 130.300,00 |
| 2 | INSTRUMENTOS, EQUIPAMENTOS E SUPRIMENTOS DENTÁRIOS | | | 1,001 | 1.714.743,86 | 1.714.743,86 |

3.2 Serviços

Nenhum serviço incluído.

Todas as assinaturas eletrônicas seguem o horário oficial de Brasília e fundamentam-se no §3º do Art. 4º do Decreto nº 10.543, de 13 de novembro de 2020.

MAGNO VERGÍLIO FARIA
 Chefe do Setor de Odontologia

5. Acompanhamento

| IdAcompanhamento | Responsável | Data |
|---|-------------------------------|------------------|
| 1 Devolução para revisão e alteração, atendendo prazo informado no Decreto 10.947/22. | CESAR AUGUSTO BARROS DE SOUZA | 30/10/2023 09:17 |
| 2 Alteração devido a adequação do orçamento com base no estudo da previsão orçamentária para 2024 | CESAR AUGUSTO BARROS DE SOUZA | 27/04/2023 09:28 |
| 3 Adequação do orçamento com base no estudo da previsão orçamentária para 2024 | CESAR AUGUSTO BARROS DE SOUZA | 27/04/2023 09:27 |

6. Relacionamentos

Nenhum relacionamento encontrado.

Anexo I - DFD12_2024_-_SET_ODONTOLOGIA (1).pdf

mgp

Termo de Referência 27/2024

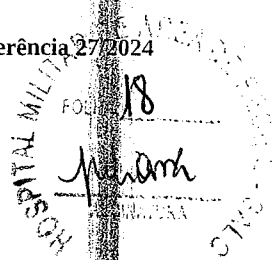

Informações Básicas

| Número do artefato | UASG | Editado por | Atualizado em |
|--------------------|---|---------------------------------|---------------------------------------|
| 27/2024 | 160199-HOSPITAL MILITAR DE ÁREA DE RECIFE | VICTOR VILLACA CARDOSO DE MELLO | 15/04/2024 12:33:17 (UTC-03:00) (1.0) |
| Status | | | |
| CONCLUÍDO | | | |

Outras informações

| Categoria | Número da Contratação | Processo Administrativo |
|--|-----------------------|-------------------------|
| II - compra, inclusive por encomenda/Bens de consumo | | 64583.005888/2024-21 |

1. Definição do objeto

1. CONDIÇÕES GERAIS DA CONTRATAÇÃO

1.1. Aquisição de material de consumo odontológico, nos termos da Memória de Cálculo, em anexo, conforme condições e exigências, inclusive as encaminhadas pelos órgãos e entidades participantes (quando for o caso), estabelecidas neste instrumento, conforme Memória de Cálculo.

1.2. Os bens objeto desta contratação são caracterizados como comuns, conforme justificativa constante do Estudo Técnico Preliminar.

1.3. O objeto desta contratação não se enquadra como sendo de bem de luxo, conforme Decreto nº 10.818, de 27 de setembro de 2021.

1.4. O prazo de vigência da contratação é de 1 (um) ano contados do(a) assinatura da Ata de Registro de Preços, na forma do Art. 105 84 da Lei nº 14.133, de 2021.

ou

1.5. O prazo de vigência da contratação é de (máximo de 5 anos) contados do(a), prorrogável por até 10 anos, na forma dos artigos 106 e 107 da Lei nº 14.133, de 2021:

1.5.1. O fornecimento de bens é enquadrado como continuado tendo em vista que [...], sendo a vigência plurianual mais vantajosa considerando [...] OU o Estudo Técnico Preliminar OU os termos da Nota Técnica: .../....

1.6. O contrato oferece maior detalhamento das regras que serão aplicadas em relação à vigência da contratação:

2. Fundamentação da contratação

2. FUNDAMENTAÇÃO E DESCRIÇÃO DA NECESSIDADE DA CONTRATAÇÃO

2.1. A Fundamentação da Contratação e de seus quantitativos encontra-se pormenorizada em Tópico específico nos Estudos Técnicos Preliminares, apêndice deste Termo de Referência.

2.2. O objeto da contratação está previsto no Plano de Contratações Anual 2023, conforme detalhamento a seguir:

I) ID PCA no PNCP: 00394452000103-0-000145/2024;

- II) Data de publicação no PNCP: 20/05/2023;
- III) Id do item no PCA: 210;
- IV) Classe/Grupo: 6520 - Instrumentos, equipamentos e suprimentos dentários;
- V) Identificador da Futura Contratação: 160199-90004/2023.

ou

~~2.3. O objeto da contratação está previsto no Plano de Contratação Anual [ANO], conforme consta das informações básicas desse Termo de Referência.~~

3. Descrição da solução

3.1. DESCRIÇÃO DA SOLUÇÃO COMO UM TODO CONSIDERADO O CICLO DE VIDA DO OBJETO E ESPECIFICAÇÃO DO PRODUTO

3.1. A descrição da solução como um todo encontra-se pormenorizada em tópico específico dos Estudos Técnicos Preliminares, apêndice deste Termo de Referência.

4. Requisitos da contratação

4.1. REQUISITOS DA CONTRATAÇÃO

Sustentabilidade

4.1. Além dos critérios de sustentabilidade eventualmente inseridos na descrição do objeto, devem ser atendidos os seguintes requisitos, que se baseiam no Guia Nacional de Contratações Sustentáveis:

4.1.1. Na aquisição de bens e na contratação de serviços e obras, a administração pública federal direta, autárquica e fundacional e as empresas estatais dependentes adotarão critérios e práticas sustentáveis nos instrumentos convocatórios, observado o disposto no Decreto 7.746, de 05 de Junho de 2012 e alterado pelo Decreto 9.178, de 2017:

- a. 1. baixo impacto sobre recursos naturais como flora, fauna, ar, solo e água;
- b. 2. preferência para materiais, tecnologias e matérias-primas de origem local;
- c. 3. maior eficiência na utilização de recursos naturais como água e energia;
- d. 4. maior geração de empregos, preferencialmente com mão de obra local;
- e. 5. maior vida útil e menor custo de manutenção do bem e da obra;
- f. 6. uso de inovações que reduzam a pressão sobre recursos naturais;
- g. 7. origem sustentável dos recursos naturais utilizados nos bens, nos serviços e nas obras; e
- h. 8. utilização de produtos florestais madeireiros e não madeireiros originários de manejo florestal sustentável ou de reflorestamento.

4.1.2. Visando a efetiva aplicação de critérios, ações ambientais e socioambientais quanto à inserção de requisitos de sustentabilidade ambiental nos editais de licitação promovidos pelos órgãos e entidades da Administração Pública Federal direta, autárquica e fundacional, e em atendimento ao artigo 5º e seus incisos da Instrução Normativa nº 1/2010 da SLTI/MPOG, quando da aquisição de bens, poderão exigir os seguintes critérios de sustentabilidade ambiental:

- a. 1. que os bens sejam constituídos, no todo ou em parte, por material reciclado, atóxico, biodegradável, conforme ABNT NBR – 15448-1 e 15448-2;
- b. 2. que sejam observados os requisitos ambientais para a obtenção de certificação do Instituto Nacional de Metrologia, Normalização e Qualidade Industrial – INMETRO como produtos sustentáveis ou de menor impacto ambiental em relação aos seus similares;
- c. 3. que os bens devam ser, preferencialmente, acondicionados em embalagem individual adequada, com o menor volume possível, que utilize materiais recicláveis e/ou sejam recicláveis, de forma a garantir a máxima proteção durante o transporte e o armazenamento; e

- d. 4. que os bens não contenham substâncias perigosas em concentração acima da recomendada na diretiva RoHS (Restriction of Certain Hazardous Substances), tais como mercúrio (Hg), chumbo (Pb), cromo hexavalente (Cr(VI)), cádmio (Cd), bifenil-polibromados (PBBs), éteres difenil-polibromados (PBDEs).

4.1.3. A contratada deverá apresentar o Certificado de Boas Práticas de Fabricação (CBPF) para os produtos abrangidos pela RDC nº 39, de 14 de agosto de 2013.

4.1.4. “Nos termos do Decreto nº 2.783, de 1998, e Resolução CONAMA nº 267, de 14/11/2000, é vedada a oferta de produto ou equipamento que contenha ou faça uso de qualquer das Substâncias que Destroem a Camada de Ozônio – SDO abrangidas pelo Protocolo de Montreal

4.1.5. Destinação ambiental adequada das embalagens e resíduos, que decorrerem da aquisição, após sua utilização, considerando sua qualificação: recicláveis, não recicláveis, orgânicos, perigosos, eletroeletrônicos, resíduos de saúde e rejeitos;

4.1.6. A responsabilidade por eventual dano ambiental decorrente da inadequada destinação ou orientação dos resíduos desta contratação é do licitante;

4.1.7. Destinação ambiental adequada dos resíduos de saúde em acordo com a Resolução da Diretoria Colegiada RDC 306/2004 – ANVISA;

4.1.8. Os resíduos de serviços da saúde deverão ser acondicionados atendendo às exigências legais referentes ao meio ambiente, à saúde e à limpeza urbana, conforme as normas da Associação Brasileira de Normas Técnicas – ABNT /NBR 7.500;

4.1.9. Respeito aos art. 225 e 170 da Constituição Federal que dispõem sobre o direito e a proteção ao meio ambiente.

Indicação de marcas ou modelos (Art. 41, inciso I, da Lei 14.133, de 2021)

4.2. Na presente contratação será admitida a indicação da(s) seguinte(s) marca(s), característica(s) ou modelo(s), de acordo com as justificativas contidas nos Estudos Técnicos Preliminares.

~~Da vedação de utilização de marca/produto na execução do serviço~~

~~4.3. Diante das conclusões extraídas do processo n. _____, a Administração não aceitará o fornecimento dos seguintes produtos/marcas:~~

~~4.3.1. ...~~

~~4.3.2. ...~~

~~4.3.3. ...~~

Da exigência da amostra

4.3. Havendo o aceite da proposta quanto ao valor, o interessado classificado provisoriamente em primeiro lugar deverá poder ser solicitado a apresentar amostra, que terá data, local e horário de sua realização divulgados por mensagem no sistema, cuja presença será facultada a todos os interessados, incluindo os demais fornecedores interessados.

4.5. Serão exigidas amostras dos seguintes itens:

4.5.1. ...

4.5.2. ...

4.5.3. ...

4.4. As amostras poderão ser entregues no endereço Rua do Hospício nº 563, Bairro Boa Vista, CEP:50050-050, Recife/PE, no prazo limite de 05 dias úteis, sendo que a empresa assume total responsabilidade pelo envio e por eventual atraso na entrega.

4.5. É facultada prorrogação o prazo estabelecido, a partir de solicitação fundamentada no chat pelo interessado, antes de findo o prazo.

4.6. No caso de não haver entrega da amostra ou ocorrer atraso na entrega, sem justificativa aceita, ou havendo entrega de amostra fora das especificações previstas, a proposta será recusada.

4.7 Serão avaliados os seguintes aspectos e padrões mínimos de aceitabilidade:

4.7.1. Itens (...):..... Condizer com as características técnicas descritas no TR de cada item;

~~4.9.2. Itens (...):.....~~

4.8. Os resultados das avaliações serão divulgados por meio de mensagem no sistema.

4.9. Se a(s) amostra(s) apresentada(s) pelo primeiro classificado não for(em) aceita(s), será analisada a aceitabilidade da proposta ou lance ofertado pelo segundo classificado. Seguir-se-á coma verificação da(s) amostra(s), se for o caso, e, assim, sucessivamente, até a verificação de uma que atenda às especificações constantes neste Termo de Referência.

4.10. Os exemplares colocados a disposição da Administração serão tratados como protótipos, podendo ser manuseados e desmontados pela equipe técnica responsável pela análise, não gerando direito a ressarcimento.

4.11. Após a divulgação do resultado final do certame, as amostras entregues deverão ser recolhidas pelos fornecedores no prazo de 15 (quinze) dias , após o qual poderão ser descartados pela Administração, sem direito a ressarcimento.

4.12. Os interessados deverão colocar a disposição da Administração todas as condições indispensáveis à realização de testes e fornecer, sem ônus, os manuais ou bulas impressos em língua portuguesa, necessários ao seu perfeito manuseio, quando for o caso.

Da exigência de carta de solidariedade

4.13. Em caso de fornecedor revendedor ou distribuidor, será exigida carta de solidariedade emitida pelo fabricante, que assegure a execução do contrato.

Subcontratação

4.14. Não é admitida a subcontratação parcial do objeto contratual.

ou

~~4.17. É admitida a subcontratação parcial do objeto, nas seguintes condições:~~

~~4.17.1. É vedada a subcontratação completa ou da parcela principal do objeto da contratação, qual consiste em: (...)~~

~~4.17.2. A subcontratação fica limitada a ... [parcela permitida/percentual]~~

~~4.18. O contrato oferece maior detalhamento das regras que serão aplicadas em relação à subcontratação:~~

Garantia da contratação

4.15. Não haverá exigência da garantia de contratação dos artigos 96 e seguintes da Lei nº 14.133, de 2021, pelas razões constantes do Estudo Técnico Preliminar.

ou

~~4.20. Será exigida a garantia da contratação de que tratam os arts. 96 e seguintes da Lei nº 14.133, de 2021, no percentual de ...% do valor contratual, conforme regras previstas no contrato.~~

~~4.21. Em caso opção pelo seguro-garantia, a parte adjudicatária deverá apresentá-la, no máximo, até a data de assinatura do contrato.~~

~~4.22. A garantia, nas modalidades caução e fiança bancária, deverá ser prestada em até 10 dias úteis após a assinatura do contrato.~~

~~4.23. O contrato oferece maior detalhamento das regras que serão aplicadas em relação à garantia da contratação:~~

5. Modelo de execução do objeto

5. MODELO DE EXECUÇÃO DO OBJETO

Condições de Entrega

5.1. O prazo de entrega dos bens é de 30 dias, contados do(a) recebimento da Nota de Empenho, em remessa única.

ou

5.2. As parcelas serão entregues nos seguintes prazos e condições:

| Parcela | Composição da parcela | Prazo de entrega |
|---------|--|------------------|
| 1ª | ... unidades do item ..., ... unidades do item ... | |
| 2ª | ... unidades do item ..., ... unidades do item ... | |
| 3ª | ... unidades do item ..., ... unidades do item ... | |
| [...] | ... unidades do item ..., ... unidades do item ... | |

5.3. Caso não seja possível a entrega na data assinalada, a empresa deverá comunicar as razões respectivas com pelo menos (...) dias de antecedência para que qualquer pleito de prorrogação de prazo seja analisado, ressalvadas situações de caso fortuito e força maior.

5.2. Os bens deverão ser entregues no seguinte endereço [Rua do Hospício nº 563, Bairro Boa Vista, CEP:50050-050, Recife/PE, no Depósito da Clínica Odontológica, no horário das 08:00h às 12:00 horas, de segunda a sexta-feira, E-mail: depodontohmar@gmail.com].

5.3. No caso de produtos perecíveis, o prazo de validade na data de entrega não poderá ser inferior a 24 (vinte e quatro) (dias ou meses ou anos), ou a (metade, um terço, dois terços etc.) ressalvados aqueles que tiverem validade inferior especificado do prazo total recomendado pelo fabricante.

Garantia, manutenção e assistência técnica

5.4. O prazo de garantia é aquele estabelecido na Lei nº 8.078, de 11 de setembro de 1990 (Código de Defesa do Consumidor).

ou

5.7. O prazo de garantia contratual dos bens, complementar à garantia legal, será de, no mínimo, — (—) meses, contado a partir do primeiro dia útil subsequente à data do recebimento definitivo do objeto.

5.8. Caso o prazo da garantia oferecida pelo fabricante seja inferior ao estabelecido nesta cláusula, o fornecedor deverá complementar a garantia do bem ofertado pelo período restante

ou

5.9. O prazo de garantia contratual dos bens, complementar à garantia legal, é de, no mínimo, — (—) meses, ou pelo prazo fornecido pelo fabricante, se superior, contado a partir do primeiro dia útil subsequente à data do recebimento definitivo do objeto. [A1]

5.10. A garantia será prestada com vistas a manter os equipamentos fornecidos em perfeitas condições de uso, sem qualquer ônus ou custo adicional para o Contratante.

5.11. A garantia abrange a realização da manutenção corretiva dos bens pelo próprio Contratado, ou, se for o caso, por meio de assistência técnica autorizada, de acordo com as normas técnicas específicas.

5.12. Entende-se por manutenção corretiva aquela destinada a corrigir os defeitos apresentados pelos bens, compreendendo a substituição de peças, a realização de ajustes, reparos e correções necessárias.

5.13. As peças que apresentarem vício ou defeito no período de vigência da garantia deverão ser substituídas por outras novas, de primeiro uso, e originais, que apresentem padrões de qualidade e desempenho iguais ou superiores aos das peças utilizadas na fabricação do equipamento. [A2]

5.14. Uma vez notificado, o Contratado realizará a reparação ou substituição dos bens que apresentarem vício ou defeito no prazo de até ____ (____) dias úteis, contados a partir da data de retirada do equipamento das dependências da Administração pelo Contratado ou pela assistência técnica autorizada.

5.15. O prazo indicado no subitem anterior, durante seu transcurso, poderá ser prorrogado uma única vez, por igual período, mediante solicitação escrita e justificada do Contratado, aceita pelo Contratante.

5.16. Na hipótese do subitem acima, o Contratado deverá disponibilizar equipamento equivalente, de especificação igual ou superior ao anteriormente fornecido, para utilização em caráter provisório pelo Contratante, de modo a garantir a continuidade dos trabalhos administrativos durante a execução dos reparos.

5.17. Decorrido o prazo para reparos e substituições sem o atendimento da solicitação do Contratante ou a apresentação de justificativas pelo Contratado, fica o Contratante autorizado a contratar empresa diversa para executar os reparos, ajustes ou a substituição do bem ou de seus componentes, bem como a exigir do Contratado o reembolso pelos custos respectivos, sem que tal fato acarrete a perda da garantia dos equipamentos.

5.18. O custo referente ao transporte dos equipamentos cobertos pela garantia será de responsabilidade do Contratado.

5.19. A garantia legal ou contratual do objeto tem prazo de vigência próprio e desvinculado daquele fixado no contrato, permitindo eventual aplicação de penalidades em caso de descumprimento de alguma de suas condições, mesmo depois de expirada a vigência contratual.

6 Modelo de gestão do contrato

6. MODELO DE GESTÃO DO CONTRATO

6.1. O contrato deverá ser executado fielmente pelas partes, de acordo com as cláusulas avençadas e as normas da Lei nº 14.133, de 2021, e cada parte responderá pelas consequências de sua inexecução total ou parcial.

6.2. Em caso de impedimento, ordem de paralisação ou suspensão do contrato, o cronograma de execução será prorrogado automaticamente pelo tempo correspondente, anotadas tais circunstâncias mediante simples apostila.

6.3. As comunicações entre o órgão ou entidade e a contratada devem ser realizadas por escrito sempre que o ato exigir tal formalidade, admitindo-se o uso de mensagem eletrônica para esse fim.

6.4. O órgão ou entidade poderá convocar representante da empresa para adoção de providências que devam ser cumpridas de imediato.

6.5. Após a assinatura do contrato ou instrumento equivalente, o órgão ou entidade poderá convocar o representante da empresa contratada para reunião inicial para apresentação do plano de fiscalização, que conterá informações acerca das obrigações contratuais, dos mecanismos de fiscalização, das estratégias para execução do objeto, do plano complementar de execução da contratada, quando houver, do método de aferição dos resultados e das sanções aplicáveis, dentre outros.

Fiscalização

6.6. A execução do contrato deverá ser acompanhada e fiscalizada pelo(s) fiscal(is) do contrato, ou pelos respectivos substitutos (Lei nº 14.133, de 2021, art. 117, caput).

Fiscalização Técnica

6.7. O fiscal técnico do contrato acompanhará a execução do contrato, para que sejam cumpridas todas as condições estabelecidas no contrato, de modo a assegurar os melhores resultados para a Administração. (Decreto nº 11.246, de 2022, art. 22, VI);

6.7.1. O fiscal técnico do contrato anotará no histórico de gerenciamento do contrato todas as ocorrências relacionadas à execução do contrato, com a descrição do que for necessário para a regularização das faltas ou dos defeitos observados. (Lei nº 14.133, de 2021, art. 117, §1º, e Decreto nº 11.246, de 2022, art. 22, II);

6.7.2. Identificada qualquer inexecução ou irregularidade, o fiscal técnico do contrato emitirá notificações para a correção da execução do contrato, determinando prazo para a correção. (Decreto nº 11.246, de 2022, art. 22, III);

6.7.3. O fiscal técnico do contrato informará ao gestor do contrato, em tempo hábil, a situação que demandar decisão ou adoção de medidas que ultrapassem sua competência, para que adote as medidas necessárias e saneadoras, se for o caso. (Decreto nº 11.246, de 2022, art. 22, IV).

6.7.4. No caso de ocorrências que possam inviabilizar a execução do contrato nas datas aprazadas, o fiscal técnico do contrato comunicará o fato imediatamente ao gestor do contrato. (Decreto nº 11.246, de 2022, art. 22, V).

6.7.5. O fiscal técnico do contrato comunicará ao gestor do contrato, em tempo hábil, o término do contrato sob sua responsabilidade, com vistas à renovação tempestiva ou à prorrogação contratual. (Decreto nº 11.246, de 2022, art. 22, VII).

Fiscalização Administrativa

6.8. O fiscal administrativo do contrato verificará a manutenção das condições de habilitação da contratada, acompanhará o empenho, o pagamento, as garantias, as glosas e a formalização de apostilamento e termos aditivos, solicitando quaisquer documentos comprobatórios pertinentes, caso necessário. (Art. 23, I e II, do Decreto nº 11.246, de 2022).

6.8.1. Caso ocorram descumprimento das obrigações contratuais, o fiscal administrativo do contrato atuará tempestivamente na solução do problema, reportando ao gestor do contrato para que tome as providências cabíveis, quando ultrapassar a sua competência. (Decreto nº 11.246, de 2022, art. 23, IV).

6.9. Além do disposto acima, a fiscalização contratual obedecerá às seguintes rotinas:

1. 6.9.1. (...)
2. 6.9.2. (...)
3. 6.9.3. (...)
4. 6.9.4. (...)

Gestor do Contrato

6.10. O gestor do contrato coordenará a atualização do processo de acompanhamento e fiscalização do contrato contendo todos os registros formais da execução no histórico de gerenciamento do contrato, a exemplo da ordem de serviço, do registro de ocorrências, das alterações e das prorrogações contratuais, elaborando relatório com vistas à verificação da necessidade de adequações do contrato para fins de atendimento da finalidade da administração. (Decreto nº 11.246, de 2022, art. 21, IV).

6.10.1. O gestor do contrato acompanhará a manutenção das condições de habilitação da contratada, para fins de empenho de despesa e pagamento, e anotará os problemas que obstem o fluxo normal da liquidação e do pagamento da despesa no relatório de riscos eventuais. (Decreto nº 11.246, de 2022, art. 21, III).

6.10.2. O gestor do contrato acompanhará os registros realizados pelos fiscais do contrato, de todas as ocorrências relacionadas à execução do contrato e as medidas adotadas, informando, se for o caso, à autoridade superior àquelas que ultrapassarem a sua competência. (Decreto nº 11.246, de 2022, art. 21, II).

6.10.3. O gestor do contrato emitirá documento comprobatório da avaliação realizada pelos fiscais técnico, administrativo e setorial quanto ao cumprimento de obrigações assumidas pelo contratado, com menção ao seu desempenho na execução contratual, baseado nos indicadores objetivamente definidos e aferidos, e a eventuais penalidades aplicadas, devendo constar do cadastro de atesto de cumprimento de obrigações. (Decreto nº 11.246, de 2022, art. 21, VIII).

6.10.4. O gestor do contrato tomará providências para a formalização de processo administrativo de responsabilização para fins de aplicação de sanções, a ser conduzido pela comissão de que trata o art. 150 da Lei nº 14.133, de 2021, ou pelo agente ou pelo setor com competência para tal, conforme o caso. (Decreto nº 11.246, de 2022, art. 21, X).

6.11. O fiscal administrativo do contrato comunicará ao gestor do contrato, em tempo hábil, o término do contrato sob sua responsabilidade, com vistas à tempestiva renovação ou prorrogação contratual. (Decreto nº 11.246, de 2022, art. 22, VIII).

6.12. O gestor do contrato deverá elaborar relatório final com informações sobre a consecução dos objetivos que tenham justificado a contratação e eventuais condutas a serem adotadas para o aprimoramento das atividades da Administração. (Decreto nº 11.246, de 2022, art. 21, VI).

~~6.13. O gestor do contrato emitirá documento comprobatório da avaliação realizada pelos fiscais técnico, administrativo e setorial quanto ao cumprimento de obrigações assumidas pelo contratado, com menção ao seu desempenho na execução contratual, baseado nos indicadores objetivamente definidos e aferidos, e a eventuais penalidades aplicadas, devendo constar do cadastro de atesto de cumprimento de obrigações. (Decreto nº 11.246, de 2022, art. 21, VIII):~~

~~6.14. O gestor do contrato tomará providências para a formalização de processo administrativo de responsabilização para fins de aplicação de sanções, a ser conduzido pela comissão de que trata o art. 158 da Lei nº 14.133, de 2021, ou pelo agente ou pelo setor com competência para tal, conforme o caso. (Decreto nº 11.246, de 2022, art. 21, X):~~

~~6.15. O gestor do contrato deverá elaborar relatório final com informações sobre a consecução dos objetivos que tenham justificado a contratação e eventuais condutas a serem adotadas para o aprimoramento das atividades da Administração. (Decreto nº 11.246, de 2022, art. 21, VI):~~

~~6.16. O gestor do contrato deverá enviar a documentação pertinente ao setor de contratos para a formalização dos procedimentos de liquidação e pagamento, no valor dimensionado pela fiscalização e gestão nos termos do contrato.~~

7 Critérios de medição e pagamento

6 CRITÉRIOS DE MEDIÇÃO E DE PAGAMENTO

Recebimento do Objeto

6.1. Os bens serão recebidos provisoriamente, de forma sumária, no ato da entrega, juntamente com a nota fiscal ou instrumento de cobrança equivalente, pelo(a) responsável pelo acompanhamento e fiscalização do contrato, para efeito de posterior verificação de sua conformidade com as especificações constantes no Termo de Referência e na proposta.

6.2. Os bens poderão ser rejeitados, no todo ou em parte, inclusive antes do recebimento provisório, quando em desacordo com as especificações constantes no Termo de Referência e na proposta, devendo ser substituídos no prazo de **15 (quinze)** dias, a contar da notificação da contratada, às suas custas, sem prejuízo da aplicação das penalidades.

6.3. O recebimento definitivo ocorrerá no prazo de **15 (quinze)** dias úteis, a contar do recebimento da nota fiscal ou instrumento de cobrança equivalente pela Administração, após a verificação da qualidade e quantidade do material e consequente aceitação mediante termo detalhado.

6.4. Para as contratações decorrentes de despesas cujos valores não ultrapassem o limite de que trata o inciso II do art. 75 da Lei nº 14.133, de 2021, o prazo máximo para o recebimento definitivo será de até **10 (cinco)** dias úteis.

6.5. O prazo para recebimento definitivo poderá ser excepcionalmente prorrogado, de forma justificada, por igual período, quando houver necessidade de diligências para a aferição do atendimento das exigências contratuais.

6.6. No caso de controvérsia sobre a execução do objeto, quanto à dimensão, qualidade e quantidade, deverá ser observado o teor do art. 143 da Lei nº 14.133, de 2021, comunicando-se à empresa para emissão de Nota Fiscal no que pertine à parcela incontroversa da execução do objeto, para efeito de liquidação e pagamento.

6.7. O prazo para a solução, pelo contratado, de inconsistências na execução do objeto ou de saneamento da nota fiscal ou de instrumento de cobrança equivalente, verificadas pela Administração durante a análise prévia à liquidação de despesa, não será computado para os fins do recebimento definitivo.

6.8. O recebimento provisório ou definitivo não excluirá a responsabilidade civil pela solidez e pela segurança do serviço nem a responsabilidade ético-profissional pela perfeita execução do contrato.

Liquidação

6.9. Recebida a Nota Fiscal ou documento de cobrança equivalente, correrá o prazo de dez dias úteis para fins de liquidação, na forma desta seção, prorrogáveis por igual período, nos termos do art. 7º, §2º da Instrução Normativa SEGES/ME nº 77/2022.

6.9.1. O prazo de que trata o item anterior será reduzido à metade, mantendo-se a possibilidade de prorrogação, no caso de contratações decorrentes de despesas cujos valores não ultrapassem o limite de que trata o inciso II do art. 75 da Lei nº 14.133, de 2021.

6.10. Para fins de liquidação, o setor competente deverá verificar se a nota fiscal ou instrumento de cobrança equivalente apresentado expressa os elementos necessários e essenciais do documento, tais como:

- 6.10.1. o prazo de validade;
- 6.10.2. a data da emissão;
- 6.10.3. os dados do contrato e do órgão contratante;
- 6.10.4. o período respectivo de execução do contrato;
- 6.10.5. o valor a pagar; e
- 6.10.6. eventual destaque do valor de retenções tributárias cabíveis.

6.11. Havendo erro na apresentação da nota fiscal ou instrumento de cobrança equivalente, ou circunstância que impeça a liquidação da despesa, esta ficará sobrestada até que o contratado providencie as medidas saneadoras, reiniciando-se o prazo após a comprovação da regularização da situação, sem ônus ao contratante;

6.12. A nota fiscal ou instrumento de cobrança equivalente deverá ser obrigatoriamente acompanhado da comprovação da regularidade fiscal, constatada por meio de consulta on-line ao SICAF ou, na impossibilidade de acesso ao referido Sistema, mediante consulta aos sítios eletrônicos oficiais ou à documentação mencionada no art. 68 da Lei nº 14.133, de 2021.

6.13. A Administração deverá realizar consulta ao SICAF para: a) verificar a manutenção das condições de habilitação exigidas no edital; b) identificar possível razão que impeça a participação em licitação, no âmbito do órgão ou entidade, que implique proibição de contratar com o Poder Público, bem como ocorrências impeditivas indiretas.

6.14. Constatando-se, junto ao SICAF, a situação de irregularidade do contratado, será providenciada sua notificação, por escrito, para que, no prazo de 5 (cinco) dias úteis, regularize sua situação ou, no mesmo prazo, apresente sua defesa. O prazo poderá ser prorrogado uma vez, por igual período, a critério do contratante.

6.15. Não havendo regularização ou sendo a defesa considerada improcedente, o contratante deverá comunicar aos órgãos responsáveis pela fiscalização da regularidade fiscal quanto à inadimplência do contratado, bem como quanto à existência de pagamento a ser efetuado, para que sejam acionados os meios pertinentes e necessários para garantir o recebimento de seus créditos.

6.16. Persistindo a irregularidade, o contratante deverá adotar as medidas necessárias à rescisão contratual nos autos do processo administrativo correspondente, assegurada ao contratado a ampla defesa.

6.17. Havendo a efetiva execução do objeto, os pagamentos serão realizados normalmente, até que se decida pela rescisão do contrato, caso o contratado não regularize sua situação junto ao SICAF.

Prazo de pagamento

6.18. O pagamento será efetuado no prazo de até 10 (dez) dias úteis contados da finalização da liquidação da despesa, conforme seção anterior, nos termos da Instrução Normativa SEGES/ME nº 77, de 2022.

6.19. No caso de atraso pelo Contratante, os valores devidos ao contratado serão atualizados monetariamente até o termo final do prazo de pagamento até a data de sua efetiva realização, mediante aplicação do índice de correção monetária.

Forma de pagamento

6.20. O pagamento será realizado por meio de ordem bancária, para crédito em banco, agência e conta corrente indicados pelo contratado.

6.21. Será considerada data do pagamento o dia em que constar como emitida a ordem bancária para pagamento.

6.22. Quando do pagamento, será efetuada a retenção tributária prevista na legislação aplicável.

6.22.1. Independentemente do percentual de tributo inserido na planilha, quando houver, serão retidos na fonte, quando da realização do pagamento, os percentuais estabelecidos na legislação vigente.

HOSPITAL MILITAR DE READEQUATE
22
ASSINATURA
SAC

6.23. ~~o~~ contratado regularmente optante pelo Simples Nacional, nos termos da Lei Complementar nº 123, de 2006, não sofrerá a retenção tributária quanto aos impostos e contribuições abrangidos por aquele regime. No entanto, o pagamento ficará condicionado à apresentação de comprovação, por meio de documento oficial, de que faz jus ao tratamento tributário favorecido previsto na referida Lei Complementar.

~~Antecipação de pagamento~~

~~7.24. A presente contratação permite a antecipação de pagamento (parcial/total), conforme as regras previstas no presente tópico:~~

~~7.25. O contratado emitirá recibo/nota fiscal/fatura/documento idôneo/... correspondente ao valor da antecipação de pagamento de R\$ (valor por extenso), tão logo ... (incluir condicionante — ex. seja assinado o termo de contrato; ou seja, prestada a garantia etc.), para que o contratante efetue o pagamento antecipado:~~

~~7.26. Para as etapas seguintes do contrato, a antecipação do pagamento ocorrerá da seguinte forma:~~

~~7.26.1. R\$. (valor em extenso) quando do início da segunda etapa:~~

~~7.26.2. (...)~~

~~7.27. Fica o contratado obrigado a devolver, com correção monetária, a integralidade do valor antecipado na hipótese de inexecução do objeto:~~

~~7.27.1. No caso de inexecução parcial, deverá haver a devolução do valor relativo à parcela não-executada do contrato:~~

~~7.27.2. O valor relativo à parcela antecipada e não executada do contrato será atualizado monetariamente pela variação acumulada do (especificar o índice de correção monetária a ser adotado), ou outro índice que venha a substituí-lo, desde a data do pagamento da antecipação até a data da devolução:~~

~~7.28. A liquidação ocorrerá de acordo com as regras do tópico respectivo deste instrumento:~~

~~7.29. O pagamento antecipado será efetuado no prazo máximo de até (...) dias, contados do recebimento do (recibo OU nota fiscal OU fatura OU documento idôneo):~~

~~7.30. A antecipação de pagamento dispensa o ateste ou recebimento prévios do objeto, os quais deverão ocorrer após a regular execução da parcela contratual a que se refere o valor antecipado:~~

~~7.31. O pagamento de que trata este item está condicionado à tomada das seguintes providências pelo contratado:~~

~~7.31.1. comprovação da execução da etapa imediatamente anterior do objeto pelo contratado, para a antecipação do valor remanescente;~~

~~7.31.2. prestação da garantia adicional nas modalidades de que trata o art. 96 da Lei nº 14.133, de 2021, no percentual de ...%:~~

~~7.32. O pagamento do valor a ser antecipado ocorrerá respeitando eventuais retenções tributárias incidentes.~~

~~Cessão de crédito~~

~~7.33. É admitida a cessão fiduciária de direitos creditícios com instituição financeira, nos termos e de acordo com os procedimentos previstos na Instrução Normativa SGE/ME nº 53, de 8 de Julho de 2020, conforme as regras deste presente tópico:~~

~~7.33.1. As cessões de crédito não fiduciárias dependerão de prévia aprovação do contratante:~~

~~7.34. A eficácia da cessão de crédito, de qualquer natureza, em relação à Administração, está condicionada à celebração de termo aditivo ao contrato administrativo:~~

~~7.35. Sem prejuízo do regular atendimento da obrigação contratual de cumprimento de todas as condições de habilitação por parte do contratado (cedente), a celebração do aditamento de cessão de crédito e a realização dos pagamentos respectivos também se condicionam à regularidade fiscal e trabalhista do cessionário, bem como à certificação de que o cessionário não se encontra impedido de licitar e contratar com o Poder Público, conforme a legislação em vigor, ou de receber benefícios ou incentivos fiscais ou creditícios, direta ou indiretamente, conforme o art. 12 da Lei nº 8.429, de 1992, tudo nos termos do Parecer JLR-01, de 10 de maio de 2020:~~

7.36. O crédito a ser pago à cessionária é exatamente aquele que seria destinado à cedente (contratado) pela execução do objeto contratual, restando absolutamente incólumes todas as defesas e exceções ao pagamento e todas as demais cláusulas exorbitantes ao direito comum aplicáveis no regime jurídico de direito público incidente sobre os contratos administrativos, incluindo a possibilidade de pagamento em conta vinculada ou de pagamento pela efetiva ocorrência do fato gerador, quando for o caso, e o desconto de multas, glosas e prejuízos causados à Administração. (INSTRUÇÃO NORMATIVA Nº 53, DE 8 DE JULHO DE 2020 e Anexos).

7.37. A cessão de crédito não afetará a execução do objeto contratado, que continuará sob a integral responsabilidade do contratado.

8. Critérios de seleção do fornecedor

7. FORMA E CRITÉRIOS DE SELEÇÃO DO FORNECEDOR

Forma de seleção e critério de julgamento da proposta

7.1. O fornecedor será selecionado por meio da realização de procedimento de LICITAÇÃO, na modalidade PREGAÇÃO, sob a forma ELETRÔNICA, com adoção do critério de julgamento pelo [MENOR PREÇO] OU [MAIOR DESCONTO].

Forma de fornecimento

7.2. O fornecimento do objeto será [integral/parcelado/continuado].

Exigências de habilitação

7.3. Para fins de habilitação, deverá o licitante comprovar os seguintes requisitos:

Habilitação jurídica

7.4. **Pessoa física:** cédula de identidade (RG) ou documento equivalente que, por força de lei, tenha validade para fins de identificação em todo o território nacional;

7.5. **Empresário individual:** inscrição no Registro Público de Empresas Mercantis, a cargo da Junta Comercial da respectiva sede;

7.6. **Microempreendedor Individual - MEI:** Certificado da Condição de Microempreendedor Individual - CCMEI, cuja aceitação ficará condicionada à verificação da autenticidade no sítio <https://www.gov.br/empresas-e-negocios/pt-br/empreendedor>;

7.7. **Sociedade empresária, sociedade limitada unipessoal – SLU ou sociedade identificada como empresa individual de responsabilidade limitada - EIRELI:** inscrição do ato constitutivo, estatuto ou contrato social no Registro Público de Empresas Mercantis, a cargo da Junta Comercial da respectiva sede, acompanhada de documento comprobatório de seus administradores;

7.8. **Sociedade empresária estrangeira:** portaria de autorização de funcionamento no Brasil, publicada no Diário Oficial da União e arquivada na Junta Comercial da unidade federativa onde se localizar a filial, agência, sucursal ou estabelecimento, a qual será considerada como sua sede, conforme Instrução Normativa DREI/ME n.º 77, de 18 de março de 2020.

7.9. **Sociedade simples:** inscrição do ato constitutivo no Registro Civil de Pessoas Jurídicas do local de sua sede, acompanhada de documento comprobatório de seus administradores;

7.10. **Filial, sucursal ou agência de sociedade simples ou empresária:** inscrição do ato constitutivo da filial, sucursal ou agência da sociedade simples ou empresária, respectivamente, no Registro Civil das Pessoas Jurídicas ou no Registro Público de Empresas Mercantis onde opera, com averbação no Registro onde tem sede a matriz

7.11. **Sociedade cooperativa:** ata de fundação e estatuto social, com a ata da assembleia que o aprovou, devidamente arquivado na Junta Comercial ou inscrito no Registro Civil das Pessoas Jurídicas da respectiva sede, além do registro de que trata o art. 107 da Lei nº 5.764, de 16 de dezembro 1971.

7.12. **Agricultor familiar:** Declaração de Aptidão ao Pronaf – DAP ou DAP-P válida, ou, ainda, outros documentos definidos pela Secretaria Especial de Agricultura Familiar e do Desenvolvimento Agrário, nos termos do art. 4º, §2º do Decreto nº 10.880, de 2 de dezembro de 2021.

7.13. **Produtor Rural:** matrícula no Cadastro Específico do INSS – CEI, que comprove a qualificação como produtor rural pessoa física, nos termos da Instrução Normativa RFB n. 971, de 13 de novembro de 2009 (arts. 17 a 19 e 165).

~~8.14. **Ato de autorização** para o exercício da atividade de (especificar a atividade contratada sujeita à autorização); expedido por (especificar o órgão competente) nos termos do art. da (Lei/Decreto) nº~~

7.15. Os documentos apresentados deverão estar acompanhados de todas as alterações ou da consolidação respectiva.

Habilitação fiscal, social e trabalhista

7.16. Prova de inscrição no Cadastro Nacional de Pessoas Jurídicas ou no Cadastro de Pessoas Físicas, conforme o caso;

7.17. Prova de regularidade fiscal perante a Fazenda Nacional, mediante apresentação de certidão expedida conjuntamente pela Secretaria da Receita Federal do Brasil (RFB) e pela Procuradoria-Geral da Fazenda Nacional (PGFN), referente a todos os créditos tributários federais e à Dívida Ativa da União (DAU) por elas administrados, inclusive aqueles relativos à Seguridade Social, nos termos da Portaria Conjunta nº 1.751, de 02 de outubro de 2014, do Secretário da Receita Federal do Brasil e da Procuradora-Geral da Fazenda Nacional.

7.18. Prova de regularidade com o Fundo de Garantia do Tempo de Serviço (FGTS);

7.19. Prova de inexistência de débitos inadimplidos perante a Justiça do Trabalho, mediante a apresentação de certidão negativa ou positiva com efeito de negativa, nos termos do Título VII-A da Consolidação das Leis do Trabalho, aprovada pelo Decreto-Lei nº 5.452, de 1º de maio de 1943;

7.20. Prova de inscrição no cadastro de contribuintes [Estadual/Distrital] ou [Municipal/Distrital] relativo ao domicílio ou sede do fornecedor, pertinente ao seu ramo de atividade e compatível com o objeto contratual;

7.21. Prova de regularidade com a Fazenda [Estadual/Distrital] ou [Municipal/Distrital] do domicílio ou sede do fornecedor, relativa à atividade em cujo exercício contrata ou concorre;

7.22. Caso o fornecedor seja considerado isento dos tributos [Estadual/Distrital] ou [Municipal/Distrital] relacionados ao objeto contratual, deverá comprovar tal condição mediante a apresentação de declaração da Fazenda respectiva do seu domicílio ou sede, ou outra equivalente, na forma da lei.

7.23. O fornecedor enquadrado como microempreendedor individual que pretenda auferir os benefícios do tratamento diferenciado previstos na Lei Complementar n. 123, de 2006, estará dispensado da prova de inscrição nos cadastros de contribuintes estadual e municipal.

Qualificação Econômico-Financeira

7.24. Certidão negativa de insolvência civil expedida pelo distribuidor do domicílio ou sede do licitante, caso se trate de pessoa física, desde que admitida a sua participação na licitação (art. 5º, inciso II, alínea “c”, da Instrução Normativa Seges/ME nº 116, de 2021), ou de sociedade simples;

7.25. Certidão negativa de falência expedida pelo distribuidor da sede do fornecedor - Lei nº 14.133, de 2021, art. 69, caput, inciso II);

7.26. Balanço patrimonial, demonstração de resultado de exercício e demais demonstrações contábeis dos 2 (dois) últimos exercícios sociais, comprovando;

7.26.1. Índices de Liquidez Geral (LG), Liquidez Corrente (LC), e Solvência Geral (SG) superiores a 1 (um);

7.26.2. As empresas criadas no exercício financeiro da licitação deverão atender a todas as exigências da habilitação e poderão substituir os demonstrativos contábeis pelo balanço de abertura.

7.26.3. Os documentos referidos acima limitar-se-ão ao último exercício no caso de a pessoa jurídica ter sido constituída há menos de 2 (dois) anos;

7.26.4. Os documentos referidos acima deverão ser exigidos com base no limite definido pela Receita Federal do Brasil para transmissão da Escrituração Contábil Digital - ECD ao Sped.

7.27. Caso a empresa licitante apresente resultado inferior ou igual a 1 (um) em qualquer dos índices de Liquidez Geral (LG), Solvência Geral (SG) e Liquidez Corrente (LC), será exigido para fins de habilitação [capital mínimo] OU [patrimônio líquido mínimo] de 10% [até 10%] do [valor total estimado da contratação] OU [valor total estimado da parcela pertinente].

7.28. As empresas criadas no exercício financeiro da licitação deverão atender a todas as exigências da habilitação e poderão substituir os demonstrativos contábeis pelo balanço de abertura. (Lei nº 14.133, de 2021, art. 65, §1º).

7.29. O atendimento dos índices econômicos previstos neste item deverá ser atestado mediante declaração assinada por profissional habilitado da área contábil, apresentada pelo fornecedor.

Qualificação Técnica

~~8.30. Registro ou inscrição da empresa na entidade profissional(escrever por extenso, se o caso), em plena validade;~~

7.31. Comprovação de aptidão para o fornecimento de bens similares de complexidade tecnológica e operacional equivalente ou superior com o objeto desta contratação, ou com o item pertinente, por meio da apresentação de certidões ou atestados, por pessoas jurídicas de direito público ou privado, ou regularmente emitido(s) pelo conselho profissional competente, quando for o caso.

7.31.1. Para fins da comprovação de que trata este subitem, os atestados deverão dizer respeito a contratos executados com as seguintes características mínimas:

7.31.1.1. Comprovação dos registros dos produtos ou da notificação ou da dispensa do registro, no Ministério da Saúde/ANVISA, devendo constar à validade (dia/mês/ano), por meio de: cópia autenticada do registro no Ministério da Saúde publicado no D.O.U., grifando o número relativo a cada produto cotado ou cópia emitida eletronicamente através do sítio da Agência Nacional da Vigilância Sanitária, de acordo com o Art 1º da Lei nº 6360 de 23 de setembro de 1976;

7.31.1.2. Autorização de Funcionamento (AFE), expedida pela Agência Nacional da Vigilância Sanitária do Ministério da Saúde (ANVISA), do licitante, nos termos do Art 3º da RDC nº 16, de 01 de abril de 2014, da ANVISA. Estando a AFE vencida deverá ser apresentada cópia autenticada e legível da petição de renovação de AFE, acompanhada de cópia da AFE vencida, desde que a petição de renovação tenha sido protocolada no período compreendido entre 60 (sessenta) e 180 (cento e oitenta) dias anteriores à data de vencimento, que corresponde a 1 (um) ano após a data de publicação da concessão inicial no DOU, nos termos e condições previstas no artigo 20 da RDC nº 16, de 01 de abril de 2014;

7.31.1.3. Licença de Funcionamento Estadual ou Municipal, emitido pelo Serviço de Vigilância Sanitária da Secretaria de Saúde Estadual ou Municipal, da sede do licitante, nos termos do Art 6º da RDC nr 207 de 03 de janeiro de 2018.

7.31.2. Será admitida, para fins de comprovação de quantitativo mínimo, a apresentação e o somatório de diferentes atestados executados de forma concomitante.

7.31.3. Os atestados de capacidade técnica poderão ser apresentados em nome da matriz ou da filial do fornecedor.

7.31.4. O fornecedor disponibilizará todas as informações necessárias à comprovação da legitimidade dos atestados, apresentando, quando solicitado pela Administração, cópia do contrato que deu suporte à contratação, endereço atual da contratante e local em que foi executado o objeto contratado, dentre outros documentos.

7.31.5. Prova de atendimento aos requisitos da Agência Nacional de Vigilância Sanitária (ANVISA), previstos na lei RDC nº 185/2001.

~~8.32. Caso admitida a participação de cooperativas, será exigida a seguinte documentação complementar:~~

~~8.32.1. A relação dos cooperados que atendem aos requisitos técnicos exigidos para a contratação e que executarão o contrato, com as respectivas atas de inscrição e a comprovação de que estão domiciliados na localidade da sede da cooperativa, respeitado o disposto nos arts. 4º, inciso XI, 21, inciso I e 42, §§2º a 6º da Lei n. 5.764, de 1971;~~

~~8.32.2. A declaração de regularidade de situação do contribuinte individual – DRSCI, para cada um dos cooperados indicados;~~

~~8.32.3. A comprovação do capital social proporcional ao número de cooperados necessários à prestação do serviço;~~

~~8.32.4. O registro previsto na Lei n. 5.764, de 1971, art. 107;~~

~~8.32.5. A comprovação de integração das respectivas quotas-partes por parte dos cooperados que executarão o contrato; e~~

~~8.32.6. Os seguintes documentos para a comprovação da regularidade jurídica da cooperativa: a) ata de fundação; b) estatuto social com a ata da assembleia que o aprovou; c) regimento dos fundos instituídos pelos cooperados, com a ata da assembleia; d) editais de convocação das três últimas assembleias gerais extraordinárias; e) três registros de presença dos cooperados que executarão o contrato em assembleias gerais ou nas reuniões seccionais; e f) ata da sessão que os cooperados autorizaram a cooperativa a contratar o objeto da licitação;~~

~~8.32.7. A última auditoria contábil-financeira da cooperativa, conforme dispõe o art. 112 da Lei n. 5.764, de 1971; ou uma declaração, sob as penas da lei, de que tal auditoria não foi exigida pelo órgão fiscalizador.~~

9 Estimativas do Valor da Contratação

Valor (R\$): 1.196.245,85

8 ESTIMATIVAS DO VALOR DA CONTRATAÇÃO

8.1. O custo estimado total da contratação é de R\$ 1.196.245,85 (um milhão, cento e noventa e seis mil, duzentos e quarenta e cinco reais e oitenta e cinco centavos), conforme custos unitários apostos na [tabela acima] ~~OU~~ [em anexo].

ou

9.2. O valor de referência para aplicação do maior desconto corresponde a R\$.....

ou

9.3. O custo estimado da contratação possui caráter sigiloso e será tornado público apenas e imediatamente após o julgamento das propostas.

9.4. A estimativa de custo levou em consideração o risco envolvido na contratação e sua alocação entre contratante e contratado, conforme especificado na matriz de risco constante do Contrato.

~~9.5. Em caso de licitação para Registro de Preços, os preços registrados poderão ser alterados ou atualizados em decorrência de eventual redução dos preços praticados no mercado ou de fato que eleve o custo dos bens, das obras ou dos serviços registrados, nas seguintes situações (art. 25 do Decreto nº 11.462/2023):~~

~~9.5.1. em caso de força maior, caso fortuito ou fato do príncipe ou em decorrência de fatos imprevisíveis ou previsíveis de consequências incalculáveis, que inviabilizem a execução da ata tal como pactuada, nos termos do disposto na alínea “d” do inciso II do caput do art. 124 da Lei nº 14.133, de 2021;~~

~~9.5.2. em caso de criação, alteração ou extinção de quaisquer tributos ou encargos legais ou superveniência de disposições legais, com comprovada repercussão sobre os preços registrados;~~

~~9.5.3. serão reajustados os preços registrados, respeitada a contagem da anualidade e o índice previsto para a contratação; ou~~

~~9.5.4. poderão ser repactuados, a pedido do interessado, conforme critérios definidos para a contratação.~~

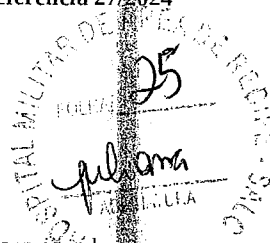

10. Adequação orçamentária

9. ADEQUAÇÃO ORÇAMENTÁRIA

~~10.1. As despesas decorrentes da presente contratação correrão à conta de recursos específicos consignados no Orçamento Geral da União.~~

~~10.2. A contratação será atendida pela seguinte dotação:~~

~~f) Gestão/Unidade: [...];~~

~~ff) Fonte de Recursos: [...];~~

~~ff) Programa de Trabalho: [...];~~

~~ff) Elemento de Despesa: [...]~~

~~v) Plano Interno: [...]~~

~~10.3. A dotação relativa aos exercícios financeiros subsequentes será indicada após aprovação da Lei Orçamentária respectiva e liberação dos créditos correspondentes, mediante apostilamento.~~

9.1. A indicação da dotação orçamentária fica postergada para o momento da assinatura do contrato ou instrumento equivalente, adotando o Sistema de Registro de Preço - SRP.

10. ACESSO À INFORMAÇÃO

10.1. Considerando as informações contidas no Termo de Referência, não é necessária a sua classificação nos termos da Lei nº. 12.527, de 18 de novembro de 2011.

Recife, 15 de Abril de 2024

11. Responsáveis

Todas as assinaturas eletrônicas seguem o horário oficial de Brasília e fundamentam-se no §3º do Art. 4º do Decreto nº 10.543 de 13 de novembro de 2020.

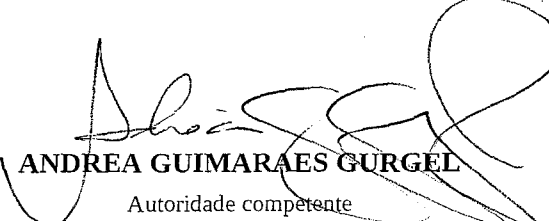

MAGNO VERGÍLIO FARIA
Requisitante

Despacho: Conforme preceitua o inciso II, art. 14º, do Decreto 10.024 de 20 de setembro de 2019, justifico a aprovação do presente Termo de Referência para atender as demandas hospitalares do HMAR.

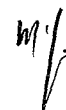

ANDREA GUIMARAES GURGEL
Autoridade competente

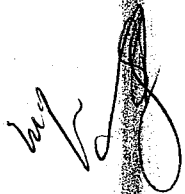

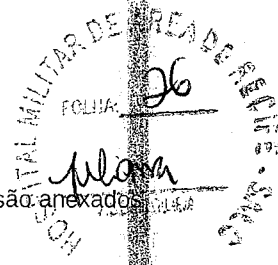

A handwritten signature in black ink, located in the bottom left corner of the page. The signature is stylized and appears to consist of several loops and a long horizontal stroke.

Lista de Anexos



Atenção: Apenas arquivos nos formatos ".pdf", ".txt", ".jpg", ".jpeg", ".gif" e ".png" enumerados abaixo são anexados diretamente a este documento.

- Anexo I - Memoria de Calculo.pdf (100.75 KB)

mf

[Signature]

Anexo I - Memoria de Calculo.pdf

mg

| ITEM | CAT. MAT. | ESPECIFICAÇÕES | UNIDADE DE MEDIDA | REQ. MÍN. | REQ. MÁX. | QUANT. HMAR | VALOR ESTIMADO (R\$) | CUSTO MÉDIO TOTAL (R\$) | EXCLUSIVIDADE ME/EPP |
|--------------------------------------|-----------|---|-------------------|-----------|-----------|-------------|----------------------|-------------------------|----------------------|
| LOTE 1 - EXCLUSIVIDADE ME/EPP | | | | | | | | | |
| 1 | 432201 | Bráquete ortodôntico metálico prescrição roth standard, base e aletas soldadas, slot 22", com gancho. As bases são polidas e jateadas, o que elimina rebarbas, dá acabamento e cria microrugosidades aumentando a retenção mecânica. Validade: 10 anos. Tipos: 13; 13 Especial; 23; 23 Especial; 14/15; 24/25; 33; 43; 34; 44; 35; 45. Padrão Morelli OU SIMILAR, OU EQUIVALENTE, OU DE MELHOR QUALIDADE. | Und. | 50 | 100 | 200 | R\$ 15,19 | R\$ 3.038,90 | X |
| 2 | 431661 | Bráquete ortodôntico metálico prescrição roth standard, base e aletas soldadas, slot 22", sem gancho. As bases são polidas e jateadas, o que elimina rebarbas, dá acabamento e cria microrugosidades aumentando a retenção mecânica. Validade: 10 anos. Tipos: 11; 12; 21; 22; 13; 13 Especial; 23; 23 Especial; 14/15/24/25; 33; 43; 31/32/41/42; 34/44; 35/45. Padrão Morelli OU SIMILAR, OU EQUIVALENTE, OU DE MELHOR QUALIDADE. | Und. | 50 | 100 | 200 | R\$ 15,19 | R\$ 3.037,60 | X |
| 3 | 432579 | Banda ortodôntica, composição aço inoxidável, universal para molar inferior e para superior. Cx com no mínimo 10 unid. Tamanhos: do 29 ao 42. Padrão Morelli OU SIMILAR, OU EQUIVALENTE, OU DE MELHOR QUALIDADE. | Embalagem 10 und. | 5 | 10 | 20 | R\$ 9,24 | R\$ 184,80 | X |
| 4 | 433353 | Arco ortodôntico pré-formado intraoral superelástico NiTi redondo. Tamanhos variados: pequeno, médio ou grande. Podendo ser de .010" (.25mm), .012" (.30mm), .014" (.35mm), .016" (.40mm), .018" (.45mm) e .020" (.50mm). Pacote com no mínimo 10 unid. Padrão Morelli OU SIMILAR, OU EQUIVALENTE, OU DE MELHOR QUALIDADE. | Pacote 10 und. | 50 | 100 | 200 | R\$ 11,14 | R\$ 2.228,08 | X |
| 5 | 433348 | Arco ortodôntico pré-formado intraoral superelástico NiTi. Formato: retangular e quadrado. Tamanhos variados: pequeno, médio ou grande. Podendo ser .016"x.016" (.40mmx.40mm), .016"x.022" (.40mmx.55mm), .017"x.025" (.43mmx.63mm), .018"x.025" (.45mmx.63mm), .019"x.025" (.48mmx.63mm) e .021"x.025" (.53mmx.63mm). Pacote com no mínimo 10 unid. Padrão Morelli OU SIMILAR, OU EQUIVALENTE, OU DE MELHOR QUALIDADE. | Pacote 10 und. | 37 | 75 | 150 | R\$ 19,61 | R\$ 2.941,50 | X |
| 6 | 433342 | Arco ortodôntico pré-formado intraoral CrNi redondo. Para arco superior ou inferior. Podendo ser de .012" (.30mm), .014" (.35mm), .016" (.40mm), .018" (.45mm) e .020" (.50mm). Pacote com no mínimo 10 unid. Padrão Morelli OU SIMILAR, OU EQUIVALENTE, OU DE MELHOR QUALIDADE. | Pacote 10 und. | 25 | 50 | 100 | R\$ 8,06 | R\$ 805,60 | X |
| 7 | 433348 | Arco ortodôntico pré-formado intraoral CrNi retangular ou quadrado. Para arco superior ou inferior. Podendo ser .016"x.016" (.40mmx.40mm), .016"x.022" (.40mmx.55mm), .017"x.025" (.43mmx.63mm), .018"x.025" (.45mmx.63mm), .019"x.025" (.48mmx.63mm) e .021"x.025" (.53mmx.63mm). Pacote com no mínimo 10 unid. Padrão Morelli OU SIMILAR, OU EQUIVALENTE, OU DE MELHOR QUALIDADE. | Pacote 10 und. | 25 | 50 | 100 | R\$ 9,09 | R\$ 908,75 | X |
| 8 | 228750 | Fio de aço (CrNi) para amarrilho ortodôntico redondo em rolo acondicionada em recipiente plástico. Rolo com no mínimo 50g. Podendo ser de: .008" (.20mm), .010" (.25mm) ou .012" (.30mm). Padrão Morelli OU SIMILAR, OU EQUIVALENTE, OU DE MELHOR QUALIDADE. | Rolo 50g. | 2 | 5 | 10 | R\$ 16,04 | R\$ 160,35 | X |
| 9 | 344145 | Fio em vareta de aço CrNi Morest Standard, retangular. Podendo ser de .016"x.022" (.40mmx.55mm), .017"x.022" (.43mmx.55mm), .017"x.025" (.43mmx.63mm), .018"x.025" (.45mmx.63mm), .019"x.025" (.48mmx.63mm) e .021"x.025" (.53mmx.63mm). Cada tubo deve conter 10 fios de aço em vareta. Padrão Morelli OU SIMILAR, OU EQUIVALENTE, OU DE MELHOR QUALIDADE. | Und. | 1 | 3 | 5 | R\$ 13,40 | R\$ 67,00 | X |
| 10 | 432341 | Tubo ortodôntico simples para colagem com gancho para 1º e 2º molar superior e inferior, direito e esquerdo, gan. dist., slot 022", comprimento 3,5mm, torque -14°, angulação +14° (16/17 e 26/27) e torque -30°, angulação +4° (36/37 e 46/47), straight-wire, prescrição roth. Cx com no mínimo 10 unid. Padrão Morelli OU SIMILAR, OU EQUIVALENTE, OU DE MELHOR QUALIDADE. | Embalagem 10 und. | 37 | 75 | 150 | R\$ 27,82 | R\$ 4.173,00 | X |
| 11 | 432330 | Tubo ortodôntico simples para soldagem com gancho para 1º e 2º molar superior e inferior, direito e esquerdo, gan. dist., slot 022", comprimento 3,5mm, torque -14°, angulação +14° (16/17 e 26/27) e torque -30°, angulação +4° (36/37 e 46/47), straight-wire, prescrição roth. Cx com no mínimo 10 unid. Padrão Morelli OU SIMILAR, OU EQUIVALENTE, OU DE MELHOR QUALIDADE. | Embalagem 10 und. | 12 | 25 | 50 | R\$ 27,51 | R\$ 1.375,50 | X |
| 12 | 419223 | Tubo ortodôntico duplo conversível para colagem com gancho para 1º e 2º molar superior e inferior, direito e esquerdo, gan. dist., slot 022", comprimento 3,5mm, torque -14°, angulação +14° (16 e 26) e torque -30°, angulação +4° (36 e 46), straight-wire, prescrição roth. Cx com no mínimo 10 unid. Padrão Morelli OU SIMILAR, OU EQUIVALENTE, OU DE MELHOR QUALIDADE. | Embalagem 10 und. | 30 | 60 | 120 | R\$ 32,26 | R\$ 3.871,20 | X |
| 13 | 431767 | Gancho ortodôntico ponta bola reto, slot .022", para arcos até .021"x.025" (.53mmx.63mm). Embalagem com 10 unidades. Padrão Morelli OU SIMILAR, OU EQUIVALENTE, OU DE MELHOR QUALIDADE. | Embalagem 10 und. | 5 | 10 | 20 | R\$ 14,19 | R\$ 283,80 | X |
| 14 | 430763 | Botão ortodôntico lingual para colagem. Bases: Reta, Convexa e Côncava de 3,5mm diâmetro. Cx com no mínimo 10 unid. Padrão Morelli OU SIMILAR, OU EQUIVALENTE, OU DE MELHOR QUALIDADE. | Embalagem 10 und. | 5 | 10 | 20 | R\$ 9,93 | R\$ 198,60 | X |
| 15 | 430768 | Utilizado para abrir mordida, apresenta medidas 3,6mm x 4,05mm. Stop e guia fabricados em aço inoxidável (livres de Níquel), moldado em corpo único com base convexa adaptada à morfologia lingual dos dentes ântero-superiores para obter uma colagem vigorosa e resistente aos impactos. Embalagem com 10 unidades. Validade indeterminada. Morelli ou similar. | Embalagem 10 und. | 2 | 5 | 10 | R\$ 34,71 | R\$ 347,10 | X |

mg

[Handwritten signature]

| | | | | | | | | | |
|--|--------|--|-------------------|----|----|-----|---------------|--------------|---|
| 16 | 430767 | Mini esporão educador lingual induz a língua a diminuir a pressão sobre os dentes, transformando-se em importante auxiliar no tratamento das mordidas abertas. O Mini Esporão Educador Lingual pode ser colado diretamente na superfície lingual dos incisivos centrais superiores ou inferiores, com o mesmo procedimento das colagens de bráquetes. Esporão metálico para uso infantil com medidas 2,8 x 3,8 de base e 2,4mm de altura. Embalagem com 10 unidades. Validade indeterminada. Padrão Morelli OU SIMILAR, OU EQUIVALENTE, OU DE MELHOR QUALIDADE. | Embalagem 10 und. | 12 | 25 | 50 | R\$ 13,57 | R\$ 678,50 | X |
| 17 | 431841 | Mola ortodôntica aberta niti-178 mm. Diâmetro interno: .030! (.76mm). Cx com no mínimo 3 und. Padrão Morelli OU SIMILAR, OU EQUIVALENTE, OU DE MELHOR QUALIDADE. | Und. | 3 | 6 | 12 | R\$ 29,64 | R\$ 355,68 | X |
| 18 | 431954 | Elástico intraoral para ortodontia, medida 1/8 polegadas x 3,20 mm. Podendo ser leve, médio ou pesado. Cor natural. Látex natural e atóxico. Que mantenha a elasticidade quando estirado até 3 vezes o seu tamanho e que preserve o seu tamanho original sem deformação. Validade de 04 anos. Pacote com no mínimo 1000 und. Padrão Morelli OU SIMILAR, OU EQUIVALENTE, OU DE MELHOR QUALIDADE. | Pacote 1000 und. | 10 | 20 | 40 | R\$ 7,66 | R\$ 306,56 | X |
| 19 | 431957 | Elástico intraoral para ortodontia, medida 5/16 polegadas x 7,94 mm. Podendo ser leve, médio ou pesado. Cor natural. Látex natural e atóxico. Que mantenha a elasticidade quando estirado até 3 vezes o seu tamanho e que preserve o seu tamanho original sem deformação. Pacote com no mínimo 1000 und. Validade de 04 anos. Padrão Morelli OU SIMILAR, OU EQUIVALENTE, OU DE MELHOR QUALIDADE. | Pacote 1000 und. | 10 | 20 | 40 | R\$ 11,82 | R\$ 472,80 | X |
| 20 | 431951 | Elástico intraoral para ortodontia, medida 1/4 polegadas x 6,35 mm. Podendo ser leve, médio ou pesado. Cor natural. Látex natural e atóxico. Que mantenha a elasticidade quando estirado até 3 vezes o seu tamanho e que preserve o seu tamanho original sem deformação. Pacote com no mínimo 1000 und. Validade de 04 anos. Padrão Morelli OU SIMILAR, OU EQUIVALENTE, OU DE MELHOR QUALIDADE. | Pacote 1000 und. | 10 | 20 | 40 | R\$ 9,79 | R\$ 391,60 | X |
| 21 | 431945 | Elástico intraoral para ortodontia, medida 3/16 polegadas x 4,80 mm. Podendo ser leve, médio ou pesado. Cor natural. Látex natural e atóxico. Que mantenha a elasticidade quando estirado até 3 vezes o seu tamanho e que preserve o seu tamanho original sem deformação. Pacote com no mínimo 1000 und. Validade de 04 anos. Padrão Morelli OU SIMILAR, OU EQUIVALENTE, OU DE MELHOR QUALIDADE. | Pacote 1000 und. | 10 | 20 | 40 | R\$ 8,86 | R\$ 354,24 | X |
| 22 | 431960 | Elástico ortodôntico em látex natural e atóxico, extraoral, int 1/2" (12,7mm) x 1,0 mm larg. Força: leve. Validade de 04 anos. Padrão Morelli OU SIMILAR, OU EQUIVALENTE, OU DE MELHOR QUALIDADE. | Pacote 100 und. | 2 | 3 | 5 | R\$ 7,77 | R\$ 38,83 | X |
| 23 | 431961 | Elástico ortodôntico em látex natural e atóxico, extraoral, int 1/2" (12,7mm) x 1,5 mm larg. Força: médio. Validade de 04 anos. Padrão Morelli OU SIMILAR, OU EQUIVALENTE, OU DE MELHOR QUALIDADE. | Pacote 100 und. | 2 | 3 | 5 | R\$ 8,64 | R\$ 43,18 | X |
| 24 | 431962 | Elástico ortodôntico em látex natural e atóxico, extraoral, int 1/2" (12,7mm) x 2,0 mm larg. Força: pesado. Validade de 04 anos. Padrão Morelli OU SIMILAR, OU EQUIVALENTE, OU DE MELHOR QUALIDADE. | Pacote 100 und. | 2 | 3 | 5 | R\$ 9,67 | R\$ 48,37 | X |
| 25 | 431944 | Elástico de poliuretano para ligadura tipo bengalinha. Cores diversas: cinza, cristal, amarelo, azul, rosa, marfim, prateado, preto, roxo, verde, vermelho, vinho, lilás, branco, sortido, laranja, uva. Pacote com no mínimo 10 bengalinas ou 1000 und. Padrão Morelli OU SIMILAR, OU EQUIVALENTE, OU DE MELHOR QUALIDADE. | Pacote 1000 und. | 20 | 40 | 80 | R\$ 7,47 | R\$ 597,28 | X |
| 26 | 431941 | Elástico em corrente com comprimento mínimo de 4,5 m. Tamanhos: curto (2,5mm), médio (3,3mm) ou longo (4mm). Cor cinza ou cristal. Padrão Morelli OU SIMILAR, OU EQUIVALENTE, OU DE MELHOR QUALIDADE. | Und. | 2 | 5 | 10 | R\$ 26,55 | R\$ 265,50 | X |
| 27 | 431967 | Elástico separador anel. Podendo ser azul de 5/32" (4,0mm) ou verde de 3/16" (4,8mm). Pacote com no mínimo 1000 und. Padrão Morelli OU SIMILAR, OU EQUIVALENTE, OU DE MELHOR QUALIDADE. | Pacote 1000 und. | 1 | 1 | 2 | R\$ 9,55 | R\$ 19,10 | X |
| SUBTOTAL LOTE 1 - EXCLUSIVIDADE ME/EPP | | | | | | | R\$ 27.192,53 | | |
| ITENS AVULSOS ORTODONTIA | | | | | | | | | |
| 28 | 422785 | Embalagem Para Elásticos Ortodônticos Zip Bag, Indicada para armazenagem de elásticos. Tamanho: 97 x 78mm. Padrão Morelli OU SIMILAR, OU EQUIVALENTE, OU DE MELHOR QUALIDADE. | Und. | 5 | 10 | 20 | R\$ 19,78 | R\$ 395,60 | X |
| 29 | 422490 | Alginato Tipo I, presa rápida, com elevada estabilidade dimensional (5 dias se mantido em umidificador), livre de poeira. Fácil mistura e absorção de água em 5s. Tempo de presa: 1min e 50s. Recuperação elástica de 98%. Resistência a compressão de 1,2Mpa. Deformação permanente de 13%. Composto por Diatomita, Alginato de Potássio, Sulfato de Cálcio, Óxido de Magnésio, Óxido de Ferro, Tetrasódio Pirofosfato e Óleo de Spearmint, embalado em envelope contendo 453 gramas. Validade de 5 anos. Cor lilás. Aroma de mangostão. Modelo Hydrogum 5 da Zhermack OU SIMILAR, OU EQUIVALENTE, OU DE MELHOR QUALIDADE. | Gramas. | 12 | 25 | 50 | R\$ 102,17 | R\$ 5.108,40 | X |
| 30 | 422683 | Moldeiras plásticas coloridas totais perfuradas a base de nylon p/ ortodontia, resistente a esterilização em autoclave (134C). As cores e as numerações em relevo facilitam a rápida identificação das moldeiras. Unidade de fornecimento é a embalagem com 02 unidades (PAR - superior e inferior) NÃO É o KIT com 8 unidades. Podendo ser dos diversos tamanhos. Ex:01 (cinza), 02 (amarela), 03 (rosa), 04 (laranja), 05 (verde), 06 (vermelho), 07 (azul), 08 (roxa). Embalagem com 02 unidades (par - superior e inferior). Padrão Morelli OU SIMILAR, OU EQUIVALENTE, OU DE MELHOR QUALIDADE. | Conjunto. | 5 | 10 | 20 | R\$ 14,78 | R\$ 295,60 | X |
| 31 | 422415 | Gesso pedra - tipo III para fabricação de modelos e trabalhos de base para prótese dentária. Composição: alfa-Sulfato de cálcio, Quartzo e aditivos. Proporção de 30 ml de água para cada 100 g de gesso. Tempo de spatulamento 1 min. Endurecimento inicial 8 a 10 minutos. Tempo de presa: 8 a 16 minutos. Expansão: 2h - máx. 0,20%. Resistência a compressão: 1h - min. 20 Mpa. Reprodução de detalhes: ranhura de 75mm. Tempo de remoção 45 min. Alta resistência à compressão. Testados pela norma ISO 6873. Cor amarelo. Embalado em envelopes herméticos de 1 Kg. Validade de 60 meses. Modelo Herodent da Coltene OU SIMILAR, OU EQUIVALENTE, OU DE MELHOR QUALIDADE. | Embalagem 1Kg. | 12 | 25 | 50 | R\$ 17,46 | R\$ 872,90 | X |
| 32 | 406794 | Cera ortodôntica protetora de cor branca com 10 cartelas contendo 20 porções individualizadas cada para cada utilização, com sensação refrescante de menta. Formato anatômico. Não é bastão. Cx com no mínimo 200 und. Padrão Morelli OU SIMILAR, OU EQUIVALENTE, OU DE MELHOR QUALIDADE. | Und. | 20 | 40 | 80 | R\$ 27,31 | R\$ 2.184,48 | X |
| 33 | 422781 | Caixas em polipropileno para aparelhos ortodônticos removíveis com alça, com tampa articulada, com orifício para circulação de ar no interior do estojo, cores sortidas. Acompanha dispositivo para colocar e extrair elásticos. Pacote com 10 unidades. Padrão Morelli OU SIMILAR, OU EQUIVALENTE, OU DE MELHOR QUALIDADE. | Pacote 10 und. | 25 | 50 | 100 | R\$ 23,83 | R\$ 2.383,00 | X |
| 34 | 391582 | Ácido fosfórico 37% gel, tamponada com óxido de zinco para um pH de 0,2, espessado na sílica coloidal, e com tensoativo solúvel em água, na cor azul, para condicionamento de dentina e/ou esmalte, proporcionando melhor retenção de materiais resinosos utilizados em restaurações, fixação, cimentação e selamento, excelente consistência gel. Composição: ácido fosfórico, surfactante, aerosil 200, água deionizada e pigmento. Pacote c/ 3 seringas de 3 ml cada + 3 pontas. Validade 36 meses. Padrão dentsply OU SIMILAR, OU EQUIVALENTE, OU DE MELHOR QUALIDADE. | Seringa 2,5 ml. | 32 | 65 | 130 | R\$ 11,46 | R\$ 1.490,32 | X |

buy

| | | | | | | | | | |
|--|--------|---|-----------------|-----|------|------|-------------|----------------------|---|
| 35 | 390505 | Adesivo ortodôntico fotopolimerizável indicado para colagem de braquetes metálicos e cerâmicos à estrutura dental. Kit contendo 2 seringas de pasta adesiva de 4g cada, 1 frasco de primer de 6ml e 1 cabo de pincel, 60 pontas de pincel. Modelo Transbond XT da 3M OU SIMILAR, OU EQUIVALENTE, OU DE MELHOR QUALIDADE. | Und. | 5 | 10 | 20 | R\$ 597,08 | R\$ 11.941,60 | X |
| 36 | 390505 | Adesivo fotopolimerizável em única pasta, com tempo de secagem rápida de 20s, com cor diferenciada azul, para colagem de bandas ortodônticas. Seringa com 4 gramas mais 10 pontas aplicadoras. Modelo Transbond Plus Light Cure da 3M OU SIMILAR, OU EQUIVALENTE, OU DE MELHOR QUALIDADE. | Und. | 1 | 3 | 5 | R\$ 336,60. | R\$ 1.683,00 | X |
| 37 | 390505 | Composto para Levante de Mordida. * Oferece maior versatilidade através da sua viscosidade equilibrada. * Autonivelante para proporcionar maior precisão na confecção dos levantamentos oclusais. * Resistência na cimentação de bandas e maior resistência adesiva ao dente quando comparado ao ionômero de vidro. * Sistema autoadesivo para dispensar a utilização prévia de adesivo. Em casos de desafio adesivo grandes em função da carga oclusal, pode-se utilizar adesivos de última geração para aumentar a adesão. * Alto nível de lisura na superfície para oferecer maior conforto ao paciente. * Corante azul para facilitar a aplicação e remoção. * Fotopolimerizável para auxiliar no controle do tempo de trabalho. * Validade: 2 anos a partir da data de fabricação. Embalagem com 1 seringa de 4g. Modelo Ortho Bite da FGM OU SIMILAR, OU EQUIVALENTE, OU DE MELHOR QUALIDADE. | Seringa 4g | 2 | 5 | 10 | R\$ 103,23 | R\$ 1.032,30 | X |
| 38 | 229104 | Pasta para solda prata. Embalagem com 20ml. Padrão Morelli OU SIMILAR, OU EQUIVALENTE, OU DE MELHOR QUALIDADE. | Und. | 1 | 1 | 1 | R\$ 11,70 | R\$ 11,70 | X |
| 39 | 284205 | Lâmina para destacador de tubos conversíveis. Lâmina c/seta indicativa no sentido do destacamento. Tamanho: 33mm. Embalagem com 05 unidades. Padrão Morelli OU SIMILAR, OU EQUIVALENTE, OU DE MELHOR QUALIDADE. | Und. | 1 | 3 | 5 | R\$ 35,25 | R\$ 176,25 | X |
| 40 | 432780 | Cimento de ionômero de vidro utilizado nas adesões ortodônticas. Libera flúor continuamente; fase elástica prolongada; auto-adesivo; biocompatível; ótima fluidez; não necessita de condicionamento prévio, nem adesivos; não contém metacrilatos; espessura de película 15 micrometros; à base de poliacrílico (não irrita a polpa); baixo aquecimento durante a polimerização, Kit contendo um frasco de vidro com 35g de pó e 1 frasco de vidro com 15ml de líquido, uma colher medidora e bloco de espátulação. Modelo meron da Vocco OU SIMILAR, OU EQUIVALENTE, OU DE MELHOR QUALIDADE. | Und. | 2 | 4 | 8 | R\$ 228,31 | R\$ 1.826,50 | X |
| 41 | 439281 | Sistema de acabamento e polimento de compósitos composto por pontas de silicone flexíveis impregnadas com óxido de alumínio que não produzem calor excessivo. No formato de taça, disco, chama de vela ou sortido, adaptando-se facilmente a todas as superfícies dentárias. Composição: Tripolímero (Estireno-Butadieno-Metacrilato de Metila), Sílica Piroclítica Silanizada, Uretano Dimetacrilato, Canforoquinona, N-Metil Dietanolamina e Óxido de Alumínio. Mandril não metálico para não riscar a restauração e cada ponta com seu mandril não intercambiável. Caixa com 7 unidades. Validade: 03 anos. Modelo Enhance da Dentsply OU SIMILAR, OU EQUIVALENTE, OU DE MELHOR QUALIDADE. | Und. | 13 | 28 | 55 | R\$ 152,20 | R\$ 8.371,00 | X |
| 42 | 289001 | Instrumento utilizado para a remoção de tampas de tubos ortodônticos conversíveis, simples, duplos e triplos. Fabricado em aço inoxidável; Autoclave à 134°C. Encaixe compatível com lâmina de bisturi. Embalagem com 01 unidade. Padrão Morelli OU SIMILAR, OU EQUIVALENTE, OU DE MELHOR QUALIDADE. | Und. | 0 | 2 | 3 | R\$ 44,88 | R\$ 134,64 | X |
| 43 | 430666 | O Alicate Ortodôntico para Torque Individual Fêmea é feito em aço cirúrgico com pontas ativas de Widia de alta qualidade, indicado para aplicar torque em uma seção específica do fio ortodôntico, sem que o restante do arco seja distorcido. Deve ser usado em conjunto com o alicate individual de torque macho para promover a torção do arco retangular em um determinado segmento (torque individual). Sua ponta ativa se encaixa na ponta do alicate de torque macho por possuir um desenho específico das pontas que possibilita a adaptação de uma ponta na outra. Pontas ativas feitas em widia (carboneto de tungstênio), um resistente material livre de corrosão, que assegura precisão e durabilidade. Autoclavável. Garantia de 01 ano contra defeitos de fabricação. Padrão Orthometric OU SIMILAR, OU EQUIVALENTE, OU DE MELHOR QUALIDADE. | Und. | 0 | 1 | 2 | R\$ 158,19 | R\$ 316,38 | X |
| 44 | 430665 | O Alicate Ortodôntico para Torque Individual Macho é feito em aço cirúrgico de alta qualidade, indicado para aplicar torque em uma seção específica do fio ortodôntico, sem que o restante do arco seja distorcido. Deve ser usado em conjunto com o alicate individual de torque fêmea para promover a torção do arco retangular em um determinado segmento (torque individual). Sua ponta ativa se encaixa na ponta do alicate de torque fêmea por possuir um desenho específico das pontas que possibilita a adaptação de uma ponta na outra. Pontas ativas feitas em widia (carboneto de tungstênio), um resistente material livre de corrosão, que assegura precisão e durabilidade. Garantia de 01 ano contra defeito de fabricação. Autoclavável. Padrão Orthometric OU SIMILAR, OU EQUIVALENTE, OU DE MELHOR QUALIDADE. | Und. | 0 | 1 | 2 | R\$ 158,19 | R\$ 316,38 | X |
| 45 | 456423 | KIT DE FERRAMENTAS PARA MINIPARAFUSO ORTODÔNTICO. Usado para aplicação dos miniparafusos (miniimplantes) ortodônticos. O estojo para acondicionamento das ferramentas de instalação do Miniparafuso é confeccionado em polímero de engenharia com alta resistência às temperaturas das autoclaves. As ferramentas possuem acoplamento padronizado possibilitando encaixe em contra-ângulos redutores cirúrgicos. A chave para encaixe está equipada com anel de contenção em Nitinol, o que facilita o engate e desengate do Miniparafuso além de evitar o desgaste do material por esterilizações. Kit contém 01 estojo esterilizável, 01 chave de mão, 01 chave digital, 01 ponta-lança, 01 chave curta, 01 chave média e 01 chave longa. Padrão Morelli, pois o sistema de miniimplantes utilizados neste Hospital são da Morelli, e os Kits de outras marcas não encaixam. | Und. | 0 | 1 | 2 | R\$ 462,31 | R\$ 924,62 | X |
| SUBTOTAL ORTODONTIA | | | | | | | | R\$ 39.464,59 | |
| ITENS AVULSOS CIRURGIA E TRAUMATOLOGIA BUCOMAXILOFACIAL | | | | | | | | | |
| 46 | 460057 | Kit Cirúrgico Estéril 100% polipropileno (TNT) branco, gramatura 40 g/m² com 2 Toalhas de Mão, 3 Toucas Sanfonadas, 2 Aventais Cirúrgicos AZUL M/L com punho de malha PP40gr/m², 3 Máscara Tripla Elástico, 4 Propé - Sapatilhas PP30gr/m², 2 Campos Mesa 0,70 x 0,90 impermeável, 2 Protetor de Refletor PP40gr/m², 2 Protetor de Sugador/Mangureira 1,20 x 0,08 TNT PP40gr/m², 1 Campo Cirúrgico Fenestrado 1,80 x 0,90 (ø11cm) PP40gr/m². Validade 2 anos. | Und. | 937 | 3750 | 7500 | R\$ 38,52 | R\$ 288.900,00 | |
| 47 | 460057 | Kit Cirúrgico Estéril 100% polipropileno (TNT) branco, gramatura 40 g/m² com 2 Toalhas de Mão, 3 Toucas Sanfonadas, 2 Aventais Cirúrgicos AZUL M/L com punho de malha PP40gr/m², 3 Máscara Tripla Elástico, 4 Propé - Sapatilhas PP30gr/m², 2 Campos Mesa 0,70 x 0,90 impermeável, 2 Protetor de Refletor PP40gr/m², 2 Protetor de Sugador/Mangureira 1,20 x 0,08 TNT PP40gr/m², 1 Campo Cirúrgico Fenestrado 1,80 x 0,90 (ø11cm) PP40gr/m². Validade 2 anos. | Und. | 94 | 375 | 600 | R\$ 38,52 | R\$ 23.112,00 | X |
| 48 | 341174 | Solução bucal a base de gluconato de clorexidina a 0,12% sem álcool para bochecho 2,2 litros + bomba tipo Pump + 100 copos. Padrão: Periogard da Colgate OU SIMILAR, OU EQUIVALENTE, OU DE MELHOR QUALIDADE. | Bombona 2000ml. | 28 | 57 | 114 | R\$ 68,43 | R\$ 7.800,79 | X |
| 49 | 269880 | Solução de Digluconato de Clorexidina 2% com tensoativos, indicada como antisséptico tópico, antissepsia da pele no pré-operatório. Frasco com pump e 1000 ml. Validade 36 meses. | Frasco 1000ml. | 8 | 17 | 33 | R\$ 30,41 | R\$ 1.003,52 | X |

mf

[Handwritten signature]

| | | | | | | | | | |
|----|--------|---|----------------|----|-----|-----|------------|---------------|---|
| 50 | 272913 | Anestésico tópico gel contendo 200mg/g de benzocaína de rápido início, sabor agradável, não deixa gosto amargo na boca, não provoque absorção sistêmica, sabores: menta, pina-colada e tutti-frutti. Pote com 12 g. Validade de 24 meses. Modelo benzotop da DFL OU SIMILAR, OU EQUIVALENTE, OU DE MELHOR QUALIDADE. | Pote 12g. | 6 | 12 | 24 | R\$ 16,03 | R\$ 384,62 | X |
| 51 | 472145 | Agulha gengival descartável p/ anestesia odontológica, confeccionada em aço especial inoxidável de alto grau cirúrgico que reduz risco de quebra e ruptura da agulha, esterilizada por óxido de etileno, siliconizada (suavidade na penetração da agulha), tribiselada com indicação da face do bisel, diâmetro interno 43% maior, 30o grau de flexibilidade mínima, pré-rosqueada (melhor encaixe na carpule), bisel interno. Menos esforço e menos pressão durante a aplicação. Caixa com 100 unidades. Calibres: 30g extra-curta, 30g curta e 27g longa. Validade 60 meses. Modelo septodont XL da Septodont OU SIMILAR, OU EQUIVALENTE, OU DE MELHOR QUALIDADE. | Caixa 100 und. | 18 | 37 | 74 | R\$ 74,23 | R\$ 5.492,87 | X |
| 52 | 269845 | Lidocaína spray a 10% (100mg/mL) é um anestésico local em solução estéril, destinada ao uso em mucosas e promove anestesia de superfície eficiente, que dura por, aproximadamente, 10-15 minutos. Indicada na prevenção da dor associada a Odontologia: antes de injeções, impressões dentárias, radiografias e remoção de tártaro. Spray frasco com 50 ml. Modelo Xylestesin da Cristália OU SIMILAR, OU EQUIVALENTE, OU DE MELHOR QUALIDADE. | Frasco 50ml. | 2 | 4 | 8 | R\$ 100,07 | R\$ 800,59 | X |
| 53 | 269833 | Prilocaina 3% com vasoconstritor felipressina. Anestésico local injetável, cada mL contém 30mg de Cloridrato de Prilocaina (54mg/carpule), 0,03 U.I. de Felipressina (0,054 U.I./carpule); isento de sulfitos; envasado em tubete de vidro com 1,8mL e êmbolo siliconizado. Cada tubete é envolvido por um rótulo de segurança, que protege a cavidade oral em caso de quebra e que contém todas as especificações sobre o anestésico. O produto é embalado em blisteres lacrados com 10 tubetes cada. Apresentação: caixas com 50 tubetes. Padrão DFL OU SIMILAR, OU EQUIVALENTE, OU DE MELHOR QUALIDADE. | Tubete 1,8 ml. | 3 | 8 | 15 | R\$ 185,04 | R\$ 2.775,57 | X |
| 54 | 297897 | Articaína 4% com vasoconstritor epinefrina 1:200.000. Anestésico local injetável, cada mL contém 40mg de Cloridrato de Articaína (72mg/carpule), 5 microgramas de epinefrina (9ug/carpule), também conhecida como adrenalina; isento de metilparabeno; envasado em tubete de vidro com 1,8mL e êmbolo siliconizado. Cada tubete é envolvido por um rótulo de segurança, que protege a cavidade oral em caso de quebra e que contém todas as especificações sobre o anestésico. O produto é embalado em blisteres lacrados com 10 tubetes cada. Apresentação: caixas com 50 tubetes. Modelo Articaína 200 Padrão DFL OU SIMILAR, OU EQUIVALENTE, OU DE MELHOR QUALIDADE. | Tubete 1,8 ml. | 62 | 125 | 250 | R\$ 218,12 | R\$ 54.529,00 | X |
| 55 | 289888 | Mepivacaína 2% com vasoconstritor epinefrina 1:100.000. Anestésico local injetável, cada mL contém 20mg de Cloridrato de Mepivacaína (36mg/carpule), 10 microgramas de epinefrina (18ug/carpule), também conhecida como adrenalina; isento de metilparabeno; envasado em tubete de vidro com 1,8mL e êmbolo siliconizado. Cada tubete é envolvido por um rótulo de segurança, que protege a cavidade oral em caso de quebra e que contém todas as especificações sobre o anestésico. O produto é embalado em blisteres lacrados com 10 tubetes cada. Apresentação: caixas com 50 tubetes. Padrão DFL OU SIMILAR, OU EQUIVALENTE, OU DE MELHOR QUALIDADE. | Tubete 1,8 ml. | 52 | 105 | 210 | R\$ 217,14 | R\$ 45.598,56 | X |
| 56 | 486293 | Sugador cirúrgico descartável estéril para uso em cirurgias odontológicas, possui dois diâmetros de pontas, para diversas situações cirúrgicas, tubo com curvatura confeccionado em pvc rígido, diâmetro do tubo de 5mm, ponteiros e porta-filtro feito de polipropileno de alta densidade, design angulado, diâmetro das ponteiros: 2,5mm e 3,0 mm. Caixa com 20 unidades. Validade: 02 anos. Padrão Indusbello OU SIMILAR, OU EQUIVALENTE, OU DE MELHOR QUALIDADE. | Und. | 61 | 123 | 245 | R\$ 42,76 | R\$ 10.476,69 | X |
| 57 | 385903 | Lâmina de bisturi, estéril, confeccionada em aço carbono, lâmina soldada por ultrassom, embaladas individualmente em blister com proteção VCI (contra corrosão) e esterilizadas por raios gama, numeração 12, 15, 15C. Marcação do tamanho na lâmina. Caixa com 100 unidades. Validade de 5 anos após fabricação. Padrão SWANN MORTON OU SIMILAR, OU EQUIVALENTE, OU DE MELHOR QUALIDADE. | Caixa 100 und. | 12 | 25 | 50 | R\$ 369,53 | R\$ 18.476,67 | X |
| 58 | 408873 | Broca cirúrgica para alta rotação, haste longa, modelo tronco cônica de corte Zekrya de 28mm. Comprimento da ponta ativa de 11mm e diâmetro de 1,6mm na base e 1,0mm na ponta. Ponta ativa em carbide de tungstênio e haste (sem ser dourada) em aço inoxidável. Padrão Maillefer/ dentsply OU SIMILAR, OU EQUIVALENTE, OU DE MELHOR QUALIDADE. | Und. | 30 | 60 | 120 | R\$ 61,78 | R\$ 7.414,08 | X |
| 59 | 278052 | Cera para osso. Caixa com 12 em envelopes de 2,5g cada duplamente esterilizados. Não possui atuação bioquímica e é minimamente absorvível. Caixa. Validade 05 anos. Padrão Ethicon OU SIMILAR, OU EQUIVALENTE, OU DE MELHOR QUALIDADE. | Envelope 2,5g. | 2 | 3 | 5 | R\$ 328,71 | R\$ 1.643,55 | X |
| 60 | 408205 | Broca de alta rotação cirúrgica FGOS com ponta ativa de carbide de tungstênio e haste em aço inoxidável, diâmetro: 1,6mm, comprimento: 25mm, ISO 316. n06: diâmetro da parte ativa de 1,8mm. n701: comprimento da ponta ativa: 3,7mm e diâmetro da parte ativa de 1,2mm. n702: comprimento da ponta ativa: 4,1mm e diâmetro da parte ativa de 1,6mm. n703: comprimento da ponta ativa: 4,5mm e diâmetro da parte ativa de 2,1mm. Padrão Jet Carbide OU SIMILAR, OU EQUIVALENTE, OU DE MELHOR QUALIDADE. | Und. | 42 | 85 | 170 | R\$ 28,57 | R\$ 4.856,33 | X |
| 61 | 408563 | Broca cirúrgica para peça de mão de baixa rotação PMOS com ponta ativa de carbide de tungstênio e haste em aço inoxidável, diâmetro: 2,35mm, comprimento: 65mm, ISO 105, comprimento da ponta ativa: 4,1mm e diâmetro da parte ativa de 1,6mm. n702. Padrão Jet Carbide OU SIMILAR, OU EQUIVALENTE, OU DE MELHOR QUALIDADE. | Und. | 12 | 25 | 50 | R\$ 36,50 | R\$ 1.825,20 | X |
| 62 | 408562 | Broca para peça de mão de baixa rotação haste longa PML com ponta ativa de carbide de tungstênio e haste em aço inoxidável, diâmetro: 2,35mm, comprimento: 46,5mm, ISO 104, comprimento da ponta ativa: 4,9mm e diâmetro da parte ativa de 1,2mm. n701L. Padrão Jet Carbide OU SIMILAR, OU EQUIVALENTE, OU DE MELHOR QUALIDADE. | Und. | 16 | 33 | 65 | R\$ 17,32 | R\$ 1.125,93 | X |
| 63 | 427886 | Broca/Ponta diamantada para peça de mão (baixa rotação), produzida em aço inoxidável, diamantada através de processo eletroquímico, esterilizada através de radiação ionizante, embalada individualmente em invólucro transparente vedado com alumínio prateado contendo etiqueta com informações técnicas. Número 08, granulação média (tarja azul), Diâmetro Parte Ativa: 3,2 mm. Permite rastreadibilidade devido a gravação do lote na haste. Validade 5 anos. Padrão KG Sorensen OU SIMILAR, OU EQUIVALENTE, OU DE MELHOR QUALIDADE. | Und. | 8 | 18 | 35 | R\$ 21,34 | R\$ 746,90 | X |
| 64 | 427511 | Broca de tungstênio de formato e diâmetro diversos. Embalada individualmente. Com código e marca impressos a laser no mandril, facilitando a identificação da broca. Hélice na haste que preserva o motor, não deixando poeira e resíduos entrarem na caneta. Tarja colorida na haste que determina o corte. Soldagem especial entre o mandril e cabeça da broca, garantido durabilidade da broca. Aplicação em metais, gesso, acrílicos e zircônia pré-sinterizada. Autoclavável a 134oC/12 minutos. Tipo Maxicut e Minicut. Tipo de Cortes: cruzado e liso. Tamanho de Cortes: extra fino (tarja amarela), fino (tarja vermelha), grosso (tarja verde), extra grosso (tarja preta). Rotação de 15-30000 rpm. Padrão DFS OU SIMILAR, OU EQUIVALENTE, OU DE MELHOR QUALIDADE. | Und. | 8 | 18 | 35 | R\$ 150,47 | R\$ 5.266,33 | X |
| 65 | 417242 | Esponja Hemostática de Colágeno Hidrolizado (gelatina) Liofilizada. Cx com no mínimo 10 unidades. | Caixa 10 und. | 4 | 10 | 19 | R\$ 66,90 | R\$ 1.271,02 | X |

my



| | | | | | | | | | |
|--|--------|--|------|-----|-----|-----|----------------|--------------|---|
| 66 | 487110 | Fio de sutura vicryl à base de poliglactina 910 (30% glicolida e 70% L-lactida) com Estearato de cálcio, incolor, trançado, absorvível, corte reverso com agulha ATRALOC. Com agulha CT ½ de 1,6 cm de comprimento (4-0 e 5-0), ponta triangular (E-15); e agulha CT 3/8 de 1,7cm de comprimento (3-0), ponta triangular e meia volta (V-4). Embalado em caixa de papel contendo 12 envelopes duplamente esterilizados por óxido de etileno (4-0 e 5-0) e por irradiação gama (3-0). Caixa com no mínimo 12 unidades. Números: 3-0, 4-0 e 5-0. Validade 05 anos. Solução conservante do catgut: 86% (p/p) de álcool isopropílico; 0,5% (p/p) de dietilanolamina; 0,5% (p/p) de benzoato de sódio e 12,5% de água purificada. Padrão Ethicon OU SIMILAR, OU EQUIVALENTE, OU DE MELHOR QUALIDADE. | Und. | 171 | 343 | 685 | R\$ 444,73 | R\$ 304,63 | |
| 67 | 487110 | Fio de sutura vicryl à base de poliglactina 910 (30% glicolida e 70% L-lactida) com Estearato de cálcio, incolor, trançado, absorvível, corte reverso com agulha ATRALOC. Com agulha CT ½ de 1,6 cm de comprimento (4-0 e 5-0), ponta triangular (E-15); e agulha CT 3/8 de 1,7cm de comprimento (3-0), ponta triangular e meia volta (V-4). Embalado em caixa de papel contendo 12 envelopes duplamente esterilizados por óxido de etileno (4-0 e 5-0) e por irradiação gama (3-0). Caixa com no mínimo 12 unidades. Números: 3-0, 4-0 e 5-0. Validade 05 anos. Solução conservante do catgut: 86% (p/p) de álcool isopropílico; 0,5% (p/p) de dietilanolamina; 0,5% (p/p) de benzoato de sódio e 12,5% de água purificada. Padrão Ethicon OU SIMILAR, OU EQUIVALENTE, OU DE MELHOR QUALIDADE. | Und. | 18 | 35 | 45 | R\$ 444,73 | R\$ 20,01267 | X |
| 68 | 487439 | Fio de sutura em nylon preto, monofilamento, estéril por irradiação gama, 45 cm com agulha CT 1/2 de 1,7cm. Ponta J-15. Triangular. Caixa com no mínimo 24 unidades. Numeração: 3-0, 4-0, 5-0 e 6-0. Validade 05 anos. Solução conservante do catgut: 86% (p/p) de álcool isopropílico; 0,5% (p/p) de dietilanolamina; 0,5% (p/p) de benzoato de sódio e 12,5% de água purificada. Padrão Ethicon OU SIMILAR, OU EQUIVALENTE, OU DE MELHOR QUALIDADE. | Und. | 58 | 118 | 235 | R\$ 337,18 | R\$ 79,23673 | X |
| 69 | 487549 | Fio de sutura de seda preta trançada, comprimento 45cm, odontologia, encapsulamento gradual com tecido conectivo fibroso, estrias longitudinais; com agulha cirúrgica ATRALOC com corte reverso em aço inoxidável e qualidade Premium, com agulha CT ½, 1,7cm, ponta triangular (X-17). É isento de capilaridade, através dos processos de produção ISENCAP*, proporcionando segurança e evitando o transporte de microorganismos pelo corpo da sutura. Trançado de origem animal. Multifilamentar. Caixa com 24 unidades. Número: 3-0 ou 4-0. Validade de 05 anos. Solução conservante do catgut: 86% (p/p) de álcool isopropílico; 0,5% (p/p) de dietilanolamina; 0,5% (p/p) de benzoato de sódio e 12,5% de água purificada. Padrão Ethicon OU SIMILAR, OU EQUIVALENTE, OU DE MELHOR QUALIDADE. | Und. | 38 | 78 | 155 | R\$ 133,12 | R\$ 20,63308 | X |
| 70 | 426061 | Alavanca odontológica Apexo. Produzida em aço inoxidável martensítico série 400/aço inoxidável austenítico série 300. Possui parte ativa serrilhada, por isso oferece maior retenção durante a extração. Tamanhos: nº 1, nº 2 e nº 3 (INDIVIDUALMENTE). Autoclavável. Com lote gravado no instrumental para efeito de rastreabilidade. Padrão Quinelato OU SIMILAR, OU EQUIVALENTE, OU DE MELHOR QUALIDADE. | Und. | 2 | 5 | 10 | R\$ 63,41 | R\$ 634,72 | X |
| 71 | 431736 | Alavanca odontológica Apical. Produzida em aço inoxidável martensítico série 400/aço inoxidável austenítico série 300. Características adicionais: reta ou esquerda ou direita, referência: nº 301, nº 302 e nº 303 (INDIVIDUALMENTE). Com lote gravado no instrumental para efeito de rastreabilidade. Padrão Quinelato OU SIMILAR, OU EQUIVALENTE, OU DE MELHOR QUALIDADE. | Und. | 3 | 8 | 15 | R\$ 60,55 | R\$ 908,28 | X |
| 72 | 432646 | Alavanca odontológica Potts. Produzida em aço inoxidável martensítico série 400/aço inoxidável austenítico série 300. Direita ou esquerda (INDIVIDUALMENTE). Com lote gravado no instrumental para efeito de rastreabilidade. Padrão Quinelato OU SIMILAR, OU EQUIVALENTE, OU DE MELHOR QUALIDADE. | Und. | 7 | 15 | 30 | R\$ 84,68 | R\$ 2.540,28 | X |
| 73 | 413388 | Alavanca odontológica Seldin. Produzida em aço inoxidável martensítico série 400/aço inoxidável austenítico série 300. características adicionais: reta ou curva, referência: nº1R, nº1L e nº 2 90(INDIVIDUALMENTE). Autoclavável. Com lote gravado no instrumental para efeito de rastreabilidade. Padrão Quinelato OU SIMILAR, OU EQUIVALENTE, OU DE MELHOR QUALIDADE. | Und. | 7 | 15 | 30 | R\$ 61,47 | R\$ 1.843,58 | X |
| 74 | 363774 | Alavanca odontológica Heidbrink. Produzida em aço inoxidável martensítico série 400/aço inoxidável austenítico série 300. características adicionais: raízes. Tamanhos: nº 1, nº 2 e nº 3 (INDIVIDUALMENTE). Com lote gravado no instrumental para efeito de rastreabilidade. Padrão Quinelato OU SIMILAR, OU EQUIVALENTE, OU DE MELHOR QUALIDADE. | Und. | 3 | 8 | 15 | R\$ 61,35 | R\$ 920,28 | X |
| 75 | 417616 | Afastador odontológico fabricados com matérias-primas bastante flexíveis (poliacetal), que possibilitam um encaixe perfeito na boca do paciente, colocando em evidência os dentes, afastando lábios, língua e bochechas. Tipo labial lateral, modelo expandex. Autoclavável até 134°. Tamanho: adulto. | Und. | 7 | 15 | 30 | R\$ 11,42 | R\$ 342,66 | X |
| 76 | 471584 | Tesoura Joseph Curva 15cm. Produzida em aço inoxidável martensítico série 400/aço inoxidável austenítico série 300. Com lote gravado no instrumental para efeito de rastreabilidade. Padrão Quinelato OU SIMILAR, OU EQUIVALENTE, OU DE MELHOR QUALIDADE. | Und. | 5 | 12 | 23 | R\$ 60,54 | R\$ 1.392,22 | X |
| 77 | 471152 | Porta Agulha Mayo Hegar com Videa 14cm. Ponta Reta ou Ponta Curva. Produzida em aço inoxidável martensítico série 400/aço inoxidável austenítico série 300. Com lote gravado no instrumental para efeito de rastreabilidade. Padrão Quinelato OU SIMILAR, OU EQUIVALENTE, OU DE MELHOR QUALIDADE. | Und. | 5 | 12 | 23 | R\$ 279,16 | R\$ 6.420,58 | X |
| 78 | 471578 | Tesoura Boyd Curva 15cm. Produzida em aço inoxidável martensítico série 400/aço inoxidável austenítico série 300. Com lote gravado no instrumental para efeito de rastreabilidade. Padrão Quinelato OU SIMILAR, OU EQUIVALENTE, OU DE MELHOR QUALIDADE. | Und. | 5 | 10 | 20 | R\$ 165,42 | R\$ 3.308,32 | X |
| 79 | 478661 | Cubeta. Redonda. Tamanho: 10x5cm. Volume: 340ml. Produzida em aço inoxidável. Com lote gravado no instrumental para efeito de rastreabilidade. Padrão Golgran OU SIMILAR, OU EQUIVALENTE, OU DE MELHOR QUALIDADE. | Und. | 2 | 5 | 10 | R\$ 31,63 | R\$ 316,28 | X |
| 80 | 439207 | Cubeta. Redonda. Tamanho: 13,5x4,5cm. Volume: 530ml. Produzida em aço inoxidável. Com lote gravado no instrumental para efeito de rastreabilidade. Padrão Golgran OU SIMILAR, OU EQUIVALENTE, OU DE MELHOR QUALIDADE. | Und. | 3 | 8 | 15 | R\$ 43,06 | R\$ 645,92 | X |
| 81 | 480793 | Eslojo. Liso. Tamanho: 28x14x6cm. Produzida em aço inoxidável. Com lote gravado no instrumental para efeito de rastreabilidade. Padrão Golgran OU SIMILAR, OU EQUIVALENTE, OU DE MELHOR QUALIDADE. | Und. | 2 | 5 | 10 | R\$ 199,42 | R\$ 1.994,28 | X |
| 82 | 413514 | Fôrceps. Produzida em aço inoxidável martensítico série 400/aço inoxidável austenítico série 300. Com lote gravado no instrumental para efeito de rastreabilidade. Modelos: diversos. Padrão Quinelato OU SIMILAR, OU EQUIVALENTE, OU DE MELHOR QUALIDADE. | Und. | 7 | 15 | 30 | R\$ 126,61 | R\$ 3.798,36 | X |
| SUBTOTAL CIRURGIA E TRAUMATOLOGIA BUCOMAXILOFACIAL | | | | | | | R\$ 933.085,14 | | |
| ITENS AVULSOS IMPLANTODONTIA | | | | | | | | | |
| 83 | 276877 | Escova embebida em solução degermante com 22mL de digluconato de clorexidina 2% e tensoativo, dupla face, descartável. | Und. | 12 | 25 | 50 | R\$ 3,22 | R\$ 161,70 | X |

mf

[Handwritten signature]

| | | | | | | | | | |
|----------------------------------|--------|--|-----------------|----|-----|-----|----------------------|---------------|---|
| 84 | 427683 | Moldeiras para implante: superior e inferior rígidas, confeccionadas em policarbonato especial, resistente a esterilização por autoclave, com borda tipo meia cana, cabo anatômico e marcadores de inserção. A unidade de fornecimento É O PAR com 2 moldeiras totais (1 superior e 1 inferior) ou 2 moldeiras parciais (anterior e posterior). Ex.: tamanhos grande ou médio ou pequeno. Padrão angelus OU SIMILAR, OU EQUIVALENTE, OU DE MELHOR QUALIDADE. | Conjunto. | 5 | 10 | 20 | R\$ 20,05 | R\$ 400,96 | X |
| 85 | 477561 | Agente de preenchimento e antisséptico utilizado para o preencher os espaços vazios entre os componentes dos implantes dentais e das próteses temporárias e definitivas. Seringa com no mínimo 1g. Validade 02 anos. Modelo Proheal da BiomacMed OU SIMILAR, OU EQUIVALENTE, OU DE MELHOR QUALIDADE. | Seringa 1g. | 5 | 10 | 20 | R\$ 190,87 | R\$ 3.817,32 | X |
| SUBTOTAL IMPLANTODONTIA | | | | | | | R\$ 4.379,38 | | |
| ITENS AVULSOS PERIODONTIA | | | | | | | | | |
| 86 | 427040 | Ponteira ultrassom odontológico, com lote gravado no instrumental para rastreabilidade do instrumento, material: aço inoxidável, modelo: ponta lisa c/ refrigeração, aplicação: raspagem/ remoção de tártaro, compatibilidade: encaixe específico (GNATUS), características adicionais: para região subgingival. Modelo Subgingival P10, P2 - Calculus e P4 - Sensitive da HELSE OU SIMILAR, OU EQUIVALENTE, OU DE MELHOR QUALIDADE. | Und. | 25 | 50 | 100 | R\$ 194,16 | R\$ 19.416,40 | X |
| 87 | 463372 | Broca/Ponta diamantada de 1ª, 2ª, 3ª e 4ª séries para alta rotação (rotação máxima 450000 RPM), produzida em aço inoxidável, diamantada através de processo eletroquímico, esterilizada através de radiação ionizante, embalada individualmente em invólucro transparente vedado com alumínio prateado contendo etiqueta com informações técnicas. Granulação grossa (151 micrômetro, tarja verde), granulação média (90-120 micrômetro, tarja cinza), granulação fina (46 micrômetro, tarja vermelha), granulação extrafina (30 micrômetro, tarja amarela). Permite rastreabilidade devido a gravação do lote na haste; haste regular ou longa. Validade 5 anos. Padrão KG Sorensen OU SIMILAR, OU EQUIVALENTE, OU DE MELHOR QUALIDADE. | Und. | 50 | 100 | 200 | R\$ 17,22 | R\$ 3.444,80 | X |
| 88 | 475874 | Pó para profilaxia supra e subgingival, composto 99% pelo aminoácido hidrossolúvel glicina, o que lhe confere partículas finas que, com muita tecnologia, limpam muito bem sem agredir o esmalte dentário e a gengiva do paciente; com sabor levemente adocicado e baixa abrasividade; seguro para uso sobre materiais restauradores (exemplo: resinas compostas), em brackets ortodônticos e implantes; uso em qualquer equipamento de profilaxia comum; aplicações sugeridas: remoção de biofilme supra e subgingival, brackets ortodônticos, superfície periimplantar, Odontopediatria e Periodontia (em bolsas periodontais de até 5mm de profundidade). Embalagem com 160 gramas. Modelo Clinpro Prophy Powder da 3M ESPE OU SIMILAR, OU EQUIVALENTE, OU DE MELHOR QUALIDADE. | Frasco 160g. | 1 | 3 | 6 | R\$ 345,62 | R\$ 2.073,73 | X |
| 89 | 477080 | Tesoura castroviejo para microcirurgia. Curva. Com serrilha. 11cm. Produzida em aço inoxidável martensítico série 400/aço inoxidável austenítico série 300. Com lote gravado no instrumental para efeito de rastreabilidade. autoclavável. Padrão quinelato OU SIMILAR, OU EQUIVALENTE, OU DE MELHOR QUALIDADE. | Und. | 3 | 6 | 12 | R\$ 125,98 | R\$ 1.511,76 | X |
| 90 | 253683 | Cabo de Bisturi nº3L (redondo). Reto. Comprimento 12,8cm. Produzida em aço inoxidável martensítico série 400/aço inoxidável austenítico série 300. Com lote gravado no instrumental para efeito de rastreabilidade. autoclavável. Padrão quinelato OU SIMILAR, OU EQUIVALENTE, OU DE MELHOR QUALIDADE. | Und. | 2 | 5 | 10 | R\$ 75,29 | R\$ 752,94 | X |
| 91 | 253910 | Cabo de Bisturi nº5A. Angulado. Comprimento: 14,5cm. Produzida em aço inoxidável martensítico série 400/aço inoxidável austenítico série 300. Com lote gravado no instrumental para efeito de rastreabilidade. autoclavável. Padrão quinelato OU SIMILAR, OU EQUIVALENTE, OU DE MELHOR QUALIDADE. | Und. | 3 | 6 | 12 | R\$ 70,22 | R\$ 842,59 | X |
| 92 | 477067 | Porta agulha castroviejo com widea para microcirurgia. Reto. 14cm. Produzida em aço inoxidável martensítico série 400/aço inoxidável austenítico série 300. Com lote gravado no instrumental para efeito de rastreabilidade. autoclavável. Padrão quinelato OU SIMILAR, OU EQUIVALENTE, OU DE MELHOR QUALIDADE. | Und. | 3 | 6 | 12 | R\$ 265,74 | R\$ 3.188,88 | X |
| 93 | 427571 | Cureta Gracey Padrão. Produzida em aço inoxidável. Tratamento térmico de tripla temperatura em sua fabricação, o que lhes garante flexibilidade e durabilidade extrema. Com lote gravado no instrumental para efeito de rastreabilidade. autoclavável. Tamanhos diversos (Ex: nº5-6, nº11-12 e nº13-14), Padrão Hu-Friedy OU SIMILAR, OU EQUIVALENTE, OU DE MELHOR QUALIDADE. | Und. | 7 | 15 | 30 | R\$ 225,76 | R\$ 6.772,80 | X |
| 94 | 427357 | Pedra de afiar. Pedra de Arkansas 10 X 2,5 X 6. Deve ser lubrificada com óleo mineral natural (Nujol ou similar) durante a afiação. É indicada para afiação rotineira e acabamento das curetas. As cores da pedra de Arkansas podem variar de cor branca a cinza por ser natural. Suaves para afiação dos instrumentais com desgaste mínimo da ponta. Padrão Hu-Friedy OU SIMILAR, OU EQUIVALENTE, OU DE MELHOR QUALIDADE. | Und. | 1 | 3 | 5 | R\$ 282,56 | R\$ 1.412,80 | X |
| SUBTOTAL PERIODONTIA | | | | | | | R\$ 39.416,70 | | |
| ITENS DIVERSOS | | | | | | | | | |
| 95 | 467961 | Algodão em roletes para uso odontológico, hidrófilo, boa absorção, macio, inodoro, compacto, 100% fibras de algodão, cor branca. Apresentação: pacote com 100 roletes em plástico atóxico, com aproximadamente 4 cm de comprimento x 1 cm de diâmetro. Pacote com 100 unidades. Padrão SS Plus OU SIMILAR, OU EQUIVALENTE, OU DE MELHOR QUALIDADE. | Pacote 100 und. | 51 | 103 | 205 | R\$ 3,32 | R\$ 681,42 | X |
| 96 | 467292 | Sugador odontológico descartável atóxico. Fio de cobre interno que evita o efeito memória. Fabricado e embalado automaticamente sem contato manual. Tubo colorido e ponteira transparente. Pacote c/ 40. Padrão: Euronda OU SIMILAR, OU EQUIVALENTE, OU DE MELHOR QUALIDADE. | Und. | 95 | 190 | 380 | R\$ 11,75 | R\$ 4.463,48 | X |
| 97 | 280178 | Babador odontológico descartável impermeável e absorvente com duas camadas na cor branca, laminado em polietileno sem fita adesiva, marca de referência ss plus ou de melhor qualidade. Caixa com 100 unidades. Dimensão: 32x47cm. Padrão Biodinâmica OU SIMILAR, OU EQUIVALENTE, OU DE MELHOR QUALIDADE. | Pacote 100 und. | 40 | 80 | 160 | R\$ 21,41 | R\$ 3.426,24 | X |
| 98 | 227627 | Óculos de proteção, lente única em policarbonato transparente de alto impacto, sem rebarbas, lente panorâmica estendida para maior proteção lateral e das bochechas e mais de 180 graus de cobertura periférica. Armação MMT - multi-material technology, com garantia vitalícia. Apoios nasais flexíveis que se ajustam a vários tipos de nariz. Hastes e inclinação da lente ajustáveis. Tratamento antiembaçante uvex supremo, tratamento anti-risco, proteção contra raios UVA e UVB (filtra 99,9% de todos os raios ultravioleta). Índice de transmissão de Luz Visível de 90%. Com adaptação regulável de haste, haste tipo espátula em nylon, acolchoadas para conforto mais duradouro. Testado e aprovado pelas normas ANSI Z87+, ANSI.Z.87.1/1989, CA 19.072, CA 18819 e CSA z94.3. Modelo S3300HS-BR, Genesis XC da Honeywell/UVEX OU SIMILAR, OU EQUIVALENTE, OU DE MELHOR QUALIDADE. | Und. | 5 | 10 | 20 | R\$ 49,08 | R\$ 981,64 | X |

| | | | | | | | | | |
|-------------------------|--------|---|---------------|-----|------|------|------------|------------------|---|
| 99 | 345220 | Protetor Facial. Visor moldado em policarbonato de excelente qualidade. Ajuste por meio de uma suspensão com catraca. Certificado de Aprovação CA 18995. tende aos requisitos de alto impacto segundo a norma ANSI Z87. 1. Usada em ambientes onde exista o risco de impactos de partículas e respingos na face do usuário. Tamanho de aproximadamente 228mm x 368mm e 2mm de espessura. Cor transparente com tratamento antirrisco na parte externa e tratamento anti-embaçante na parte interna. Modelo WP96 da 3M OU SIMILAR, OU EQUIVALENTE, OU DE MELHOR QUALIDADE. | Und. | 3 | 7 | 14 | R\$ 258,44 | R\$ 3.479,16 | X |
| 100 | 246952 | Lubrificante para uso comum em canetas de alta-rotação e baixa-rotação, fabricado com óleo mineral atóxico de baixa viscosidade, possui ação detergente e bactericida, apresentação em spray com adaptador, sem CFC, atóxico, contém em sua composição um agente bactericida e detergente. Não possui solvente (lubrificação efetiva). Lubrificante especial com LPG. Ponteira adaptável aos acoplamentos MULTIflex, Borden e INTRAmatic®. Embalado em caixa individual de papel contendo informações técnicas e descritivo do produto. Contém 01 Frasco com 200 ml (143g) e 1 bico aplicador para 2 encaixes (Sistema Borden e INTRA). Padrão: PANA SPRAY da NSK OU SIMILAR, OU EQUIVALENTE, OU DE MELHOR QUALIDADE. | Frasco 200ml. | 10 | 22 | 43 | R\$ 75,18 | R\$ 3.232,57 | X |
| 101 | 372452 | KIT HIGIENE BUCAL INFANTIL. Com estojo plástico para viagem. Kit contendo escova, dentífrico e fio dental com desenhos lúdicos para estimular a higiene oral da criança (como por exemplo Liga da Justiça, Peppa Pig). Fio dental com no mínimo 25m, dentífrico com 50g. Padrão: Dentalclean OU SIMILAR, OU EQUIVALENTE, OU DE MELHOR QUALIDADE. | Und. | 500 | 1000 | 2000 | R\$ 28,94 | R\$ 57.884,00 | X |
| 102 | 360467 | KIT HIGIENE BUCAL ADULTO. Com estojo plástico colorido para viagem. Kit contendo escova, 1 kit de escova interdental (uma cabo e duas interdentais), dentífrico. Escova dental com 5.460 cerdas à base de curen (fibra mais fina e macia que remove a placa sem causar injúria/traumatismo), dentífrico com 10ml. Padrão: Dentalclean OU SIMILAR, OU EQUIVALENTE, OU DE MELHOR QUALIDADE. | Und. | 237 | 475 | 950 | R\$ 82,60 | R\$ 78.470,00 | X |
| SUBTOTAL ITENS DIVERSOS | | | | | | | | R\$ 162.757,51 | |
| TOTAL GERAL | | | | | | | | R\$ 1.196.295,85 | |

mf

[Handwritten signature]

MEMORANDUM

1

2

3

4



MINISTÉRIO DA DEFESA
COMANDO DO EXÉRCITO
COMANDO MILITAR DO NORDESTE
HOSPITAL MILITAR DE ÁREA DE RECIFE
(Hospital Militar de Pernambuco / 1817)

PARECER TÉCNICO DE INSUMOS

PREGÃO ELETRÔNICO - SRP Nº _____/20_____
(Processo Administrativo nº 64583.005888/2024-21)

Avaliar o produto considerando os requisitos básicos, abaixo discriminados, como critérios a serem observados para julgamento durante o teste.

1-ESPECIFICAÇÃO:

2 -MARCA:

3 - FABRICANTE:

REFERÊNCIA DO PRODUTO:

4 - REGISTRO ANVISA:

5 - APRESENTAÇÃO (o produto atende a especificação apresentada acima):

Sim Não

6 - EMBALAGEM (Quanto ao manuseio):

6.1 - Identificação do material (nome completo, indicação de uso, lote, data de validade e de esterilização): Completa Incompleta

6.2 - Visualização do produto (permite visualização adequada do produto antes de abrir):

Sim Não

6.3 - Selagem / Integridade: Uniforme Com falhas

6.4- Quanto a abertura: Facilidade (aba apropriada)

Dificuldade (aba insuficiente ou inadequada favorecendo contaminação)

7 - Utilização do produto (descrever como o produto se apresentou de acordo com cada item abaixo):

7.1 EXEMPLO PARA A CONSTRUÇÃO DOS ITENS ESPECÍFICOS

Sim Não Não se aplica

7.2 O insumo/equipamento apresentado está de acordo com os itens de segurança relativos aos pacientes e ou usuários, baseados na RDC-36 e NR-32

Sim _____ Não _____

7.3 Em caso de comodato o fornecedor oferece manutenção e ou substituição do insumo/produto em caso de defeito e ou mau funcionamento.

Sim _____ Não _____

8 - AMOSTRAS PARA O TESTE (quantidade suficiente para garantir uma adequada avaliação de no mínimo 72 horas): Sim Não

9 - OBSERVAÇÕES COMPLEMENTARES:



10. CONCLUSÃO DO PARECER:

- () Favorável
() Desfavorável

11. JUSTIFICAR O PARECER:

Setor do teste: _____

Data: ____ / ____ / ____

Responsável pelo parecer: _____
(assinar e carimbar)



MINISTÉRIO DA DEFESA
EXÉRCITO BRASILEIRO
HOSPITAL MILITAR DE ÁREA DE RECIFE
(Hospital Militar de Pernambuco / 1817)

FORMULÁRIO DE JUSTIFICATIVA PARA AS ALTERAÇÕES REALIZADAS
NAS MINUTAS PADRONIZADAS DO PROJETO EDITAL EFICIENTE

PROCESSO ADMINISTRATIVO Nº 64583.005888/2024-21

PREGÃO ELETRÔNICO SRP Nº ____/20____

Minuta adotada: PREGÃO ELETRÔNICO COMPRA – SRP HABILITAÇÃO COMPLETA E HÍBRIDO (Art. 8º, II, III, IV, V E VI da IN SLTI/MPOG nº 2, de 11.10.10, atualizada); Lei Complementar nº 123, de 2006: itens exclusivos para ME/EPP/COO e itens para ampla participação. Atualizada pela CJU-PE em Dezembro/2023.

| Item/Subitem alterado | Minuta alterada (Edital/Contrato/Ata) | Tipo de modificação (alteração/ supressão) | Razões que motivaram a alteração |
|--------------------------------|---------------------------------------|--|--|
| Item 1.1. (quadro alternativo) | Termo de Referência | Acréscimo | Adotar a primeira sugestão de apresentação das especificações do objeto licitado. |
| 1.4. | Termo de Referência | Acréscimo | Incluir prazo de vigência da contratação a partir da assinatura do documento especificado. |
| 1.5. ao 1.6. | Termo de Referência | Supressão | Não se aplica por não ser contrato, escolhendo-se a primeira opção da redação. |
| 2.2. | Termo de Referência | Acréscimo | Detalhar o objeto da contratação conforme o PCA. |
| 2.3. | Termo de Referência | Supressão | Não se aplica por não ser contrato, escolhendo-se a primeira opção da redação. |
| 4.1.1. ao 4.1.9. | Termo de Referência | Acréscimo | Definir os critérios de sustentabilidade e da proteção ambiental que devem ser obedecidos pela contratada. |

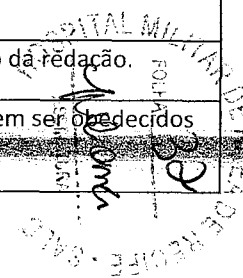

mf

| | | | |
|-----------------|--------------------------------|----------------------------------|--|
| 4.3. | Termo de Referência | Supressão | Não se aplica. |
| 4.3. | Termo de Referência | Supressão e Acréscimo | Definir a possibilidade de ser solicitado amostra |
| 4.5. | Termo de Referência | Supressão | Não se aplica. |
| 4.4. | Termo de Referência | Acréscimo | Incluir endereço e prazo de entrega a partir de entrega da amostra solicitada. |
| 4.7. | Termo de Referência | Supressão e Acréscimo | Incluir padrões mínimos de aceitabilidade. |
| 4.9.2. | Termo de Referência | Supressão | Não se aplica. |
| 4.11. | Termo de Referência | Acréscimo | Incluir prazo para recolhimento das amostras. |
| 4.12. | Termo de Referência | Acréscimo | Incluir documentação a ser entregue. |
| 4.17. ao 4.18. | Termo de Referência | Supressão | Não permitir subcontratação. |
| 4.16. | Termo de Referência | Supressão | Não aplicar garantia de execução. |
| 5.1. | Termo de Referência | Acréscimo | Inclui prazo de entrega e documento do qual é feita a contagem. |
| 5.2. ao 5.3. | Termo de Referência | Supressão | Não se aplica parcela para entrega do material. |
| 5.2. | Termo de Referência | Acréscimo | Incluir endereço para entrega. |
| 5.2. | Termo de Referência | Supressão e Acréscimo | Incluir prazo de validade dos itens. |
| 5.7. ao 5.19. | Termo de Referência | Supressão | Não se aplica, escolhendo-se a primeira opção da redação. |
| 6. | Termo de Referência | Supressão | Não se aplica. |
| 6.2. | Termo de Referência | Acréscimo | Incluir prazos de substituição de material. |
| 6.3. | Termo de Referência | Acréscimo | Incluir prazos de recebimento definitivo de material. |
| 6.4. | Termo de Referência | Acréscimo | Incluir prazos de recebimento definitivo de material que não ultrapassem valores definidos pelo Art. 75 da Lei 14.133. |
| 7.24. ao 7.32. | Termo de Referência | Supressão | Não se aplica. |
| 7.33. ao 7.37. | Termo de Referência | Supressão | Não se aplica. |
| 7.1. | Termo de Referência | Acréscimo | Escolher adoção do critério de julgamento. |

| | | | |
|------------------------|---------------------|-----------|---|
| 7.2. | Termo de Referência | Acréscimo | Escolher forma de fornecimento. |
| 8.14. | Termo de Referência | Supressão | Não se aplica. |
| 7.27. | Termo de Referência | Acréscimo | Escolher exigência para fins de habilitação. |
| 8.30. | Termo de Referência | Supressão | Não se aplica. |
| 7.31.1.1. ao 7.31.1.3. | Termo de Referência | Acréscimo | Especificar características mínimas de acordo com o termo de referência. |
| 7.31.5. | Termo de Referência | Acréscimo | Especificar requisitos de acordo com o Órgão e sua resolução. |
| 8.32. | Termo de Referência | Supressão | Não se aplica. |
| 8.1. | Termo de Referência | Acréscimo | Incluir o valor (R\$) do custo total estimado da contratação e escolher método de apresentação dos custos unitários.. |
| 9.2. ao 9.5. | Termo de Referência | Supressão | Não se aplica, escolhendo-se a primeira opção da redação. |
| 10.1. ao 10.3. | Termo de Referência | Supressão | Não se aplica. |
| 9.1. | Termo de Referência | Acréscimo | Incluir o tipo de dotação orçamentária da contratação, exceto se SRP. |
| 10. e 10.1 | Termo de Referência | Acréscimo | incluir o tipo de acesso à informação. |

Recife-PE, 11 de abril de 2024.

M. Vergílio Faria
MAGNO VERGÍLIO FARIA - TC
 Chefe da Clínica Odontológica do HMAR

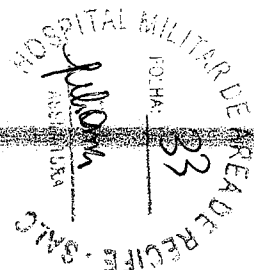

MVF

EMERGENCY

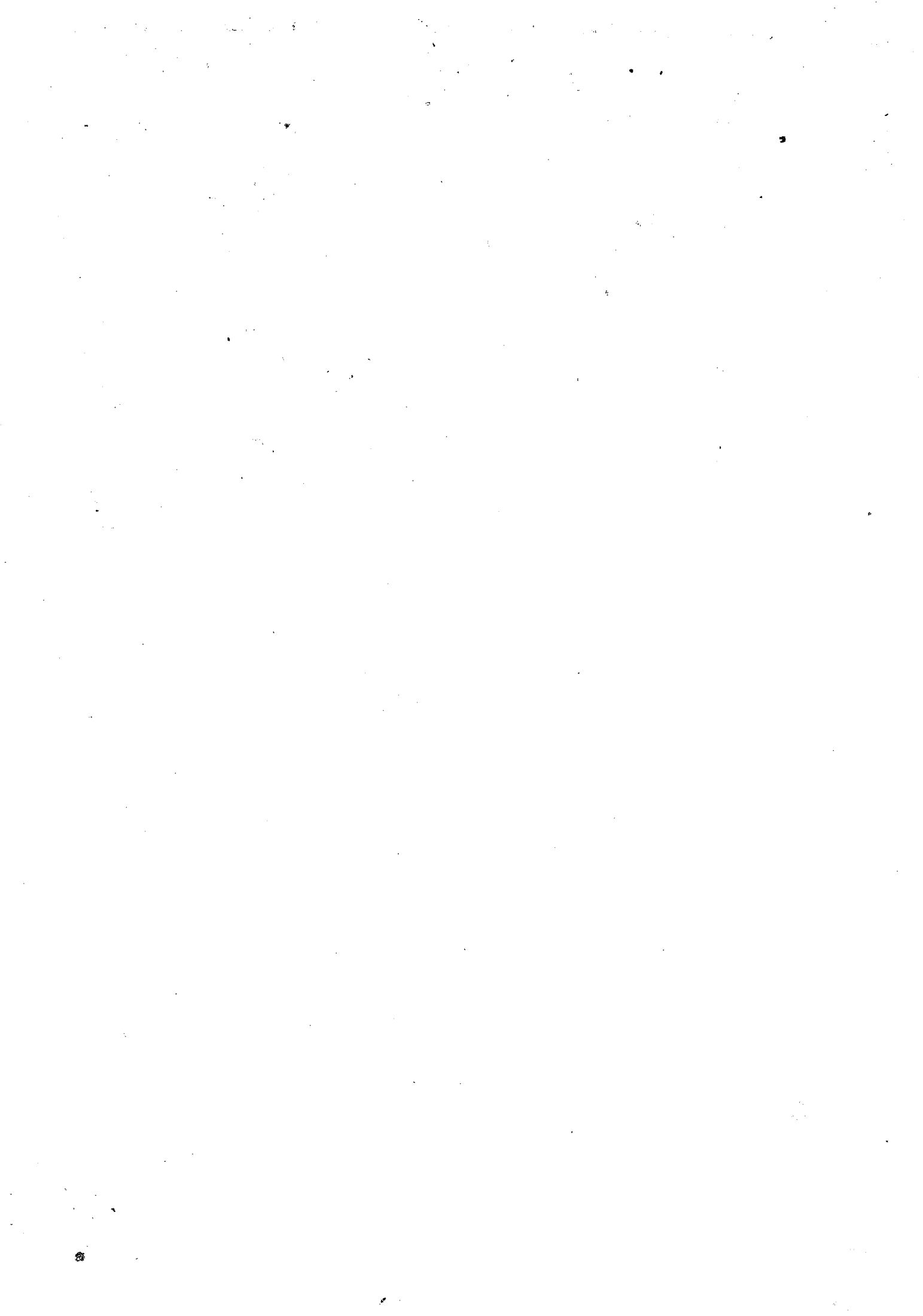



PROCESSO DE LICITAÇÃO

CONSUMO ORTODONTIA, PERIODONTIA
IMPLANTODONTIA E CIRURGIA

ABRIL 2024

PESQUISA DE PREÇOS

01

COINTEGRATION

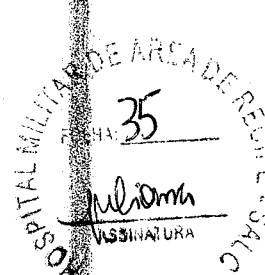

PROCESSO DE LICITAÇÃO

CONSUMO ORTODONTIA, PERIODONTIA
IMPLANTODONTIA E CIRURGIA

ABRIL 2024

PESQUISA DE PREÇOS

02

EM BRANCO



PROCESSO DE LICITAÇÃO

CONSUMO ORTODONTIA, PERIODONTIA
IMPLANTODONTIA E CIRURGIA

ABRIL 2024

PESQUISA DE PREÇOS

03

EM BRANCO

Resultado por Fornecedor



MINISTÉRIO DA DEFESA
Comando do Exército
Comando Militar do Nordeste
7ª Região Militar/7ª Divisão de Exército
Hospital Militar de Área de Recife

RECIFE - PE
FOLHA: 37
ASSINATURA

EDLA Layane P. de Carvalho
2º Ten. De Armas
Idt. 0715530-7 MD/EB

Ata 4, nos 28, 29, 30, 31, 32, 33, 34, 35, 36, 37, 38
39, 40, 41, 42, 43, 44, 45, 46, 47, 48, 49, 50, 51, 52, 53, 54, 55, 56, 57, 60, 61, 62, 63, 64
65, 68, 70, 71, 72, 73, 74, 75, 77, 79, 80, 101
102, 84, 86, 87, 88, 91, 95, 97

Pregão Nº 00003/2023(SRP) - (Decreto Nº 10.024/2019)

RESULTADO POR FORNECEDOR

02.482.141/0001-13 - DENTAL BONSUCESSO PRODUTOS ODONTOLÓGICOS LTDA

| Item | Descrição | Unidade de Fornecimento | Quantidade | Critério de Valor (*) | Valor Unitário | Valor Global |
|------|-----------------|-------------------------|------------|-----------------------|----------------|----------------|
| 27 | <u>Alginato</u> | Gramas | 50 | R\$ 86,5500 | R\$ 81,1700 | R\$ 4.058,5000 |

Marca: HYDROGUM 5
Fabricante: zhermack
Modelo / Versão: HYDROGUM 5

Descrição Detalhada do Objeto Ofertado: Alginato Tipo I, presa rápida, com elevada estabilidade dimensional (5 dias se mantido em umidificador), livre de poeira. Fácil mistura e absorção de água em 5s. Tempo de presa: 1min e 50s. Recuperação elástica de 98%. Resistência a compressão de 1,2Mpa. Deformação permanente de 13%. Composto por Diatomita, Alginato de Potássio, Sulfato de Cálcio, Óxido de Magnésio, Óxido de Ferro, Tetrasódio Pirofosfato e Óleo de Spearmint, embalado em envelope contendo 453 gramas. Validade de 5 anos. Cor lilás. Aroma de mangostão. Modelo Hydrogum 5 da Zhermack OU SIMILAR, OU EQUIVALENTE, OU DE MELHOR QUALIDADE.

| | | | | | | |
|----|-----------------------------|---------|----|-------------|-------------|----------------|
| 31 | <u>Embalagem ortodontia</u> | Unidade | 60 | R\$ 29,6900 | R\$ 18,3100 | R\$ 1.098,6000 |
|----|-----------------------------|---------|----|-------------|-------------|----------------|

Marca: MAQUIRA
Fabricante: MAQUIRA
Modelo / Versão: MAQUIRA

Descrição Detalhada do Objeto Ofertado: Caixas em polipropileno para aparelhos ortodônticos removíveis com alça, com tampa articulada, com orifício para circulação de ar no interior do estojo, cores sortidas. Acompanha dispositivo para colocar e extrair elásticos. Pacote com 10 unidades. Padrão Morelli OU SIMILAR, OU EQUIVALENTE, OU DE MELHOR QUALIDADE.

| | | | | | | |
|----|-----------------------|-----------------|----|--------------|-------------|----------------|
| 50 | <u>Lâmina bisturi</u> | Caixa 100,00 UN | 55 | R\$ 351,4200 | R\$ 31,6700 | R\$ 1.741,8500 |
|----|-----------------------|-----------------|----|--------------|-------------|----------------|

Marca: BIOMASS
Fabricante: BIOMASS
Modelo / Versão: BIOMASS

Descrição Detalhada do Objeto Ofertado: Lâmina de bisturi, estéril, confeccionada em aço carbono, lâmina soldada por ultrassom, embaladas individualmente em blister com proteção VCI (contra corrosão) e esterilizadas por raios gama, numeração 12, 15, 15C. Marcação do tamanho na lâmina. Caixa com 100 unidades. Validade de 5 anos após fabricação. Padrão SWANN MORTON OU SIMILAR, OU EQUIVALENTE, OU DE MELHOR QUALIDADE.

| | | | | | | |
|----|----------------------------|---------|----|-------------|-------------|--------------|
| 54 | <u>Broca baixa rotação</u> | Unidade | 50 | R\$ 21,3700 | R\$ 13,3600 | R\$ 668,0000 |
|----|----------------------------|---------|----|-------------|-------------|--------------|

Marca: PRIMA
Fabricante: ANGELUS
Modelo / Versão: 702

Descrição Detalhada do Objeto Ofertado: Broca cirúrgica para peça de mão de baixa rotação PMOS com ponta ativa de carbide de tungstênio e haste em aço inoxidável, diâmetro: 2,35mm, comprimento: 65mm, ISO 105, comprimento da ponta ativa: 4,1mm e diâmetro da parte ativa de 1,6mm. n702. Padrão Jet Carbide OU SIMILAR, OU EQUIVALENTE, OU DE MELHOR QUALIDADE.

| | | | | | | |
|----|-------------------------------|---------|----|--------------|-------------|----------------|
| 62 | <u>Fio De Sutura Agulhado</u> | Unidade | 26 | R\$ 103,5800 | R\$ 51,0300 | R\$ 1.326,7800 |
|----|-------------------------------|---------|----|--------------|-------------|----------------|

Marca: PROCARE
Fabricante: PROCARE
Modelo / Versão: PROCARE

Descrição Detalhada do Objeto Ofertado: Fio de sutura de seda preta trançada, comprimento 45cm, odontologia, encapsulamento gradual com tecido conectivo fibroso, estrias longitudinais; com agulha cirúrgica ATRALOC com corte reverso em aço inoxidável e qualidade Premium, com agulha CT 1/2, 1,7cm, ponta triangular (X-17). É isento de capilaridade, através dos processos de produção ISENCAP*, proporcionando segurança e evitando o transporte de microorganismos pelo corpo da sutura. Trançado de origem animal. Multifilamentar. Caixa com 24 unidades. Número: 3-0 ou 4-0. Validade de 05 anos. Solução conservante do catgut: 86% (p/p) de álcool isopropílico; 0,5% (p/p) de dietilanolamina; 0,5% (p/p) de benzoato de sódio e 12,5% de água purificada. Padrão Ethicon OU SIMILAR, OU EQUIVALENTE, OU DE MELHOR QUALIDADE.

| | | | | | | |
|----|------------------------------|---------|----|-------------|-------------|----------------|
| 65 | <u>Alavanca odontológica</u> | Unidade | 30 | R\$ 74,6000 | R\$ 74,6000 | R\$ 2.238,0000 |
|----|------------------------------|---------|----|-------------|-------------|----------------|

Marca: Quinelato
Fabricante: Quinelato
Modelo / Versão: Quinelato

Descrição Detalhada do Objeto Ofertado: Alavanca odontológica Potts. Produzida em aço inoxidável martensítico série 400/aço inoxidável austenítico série 300. Direita ou esquerda. Com lote gravado no instrumental para efeito de rastreabilidade. Padrão Quinelato OU SIMILAR, OU EQUIVALENTE, OU DE MELHOR QUALIDADE.

| | | | | | | |
|----|----------------------------|---------|---|-------------|-------------|--------------|
| 73 | <u>Cuba uso hospitalar</u> | Unidade | 7 | R\$ 51,4700 | R\$ 33,5500 | R\$ 234,8500 |
|----|----------------------------|---------|---|-------------|-------------|--------------|

Marca: FLEXINOX
Fabricante: FLEXINOX
Modelo / Versão: FLEXINOX

Descrição Detalhada do Objeto Ofertado: Cubeta. Redonda. Tamanho: 13,5x4,5cm. Volume: 530ml. Produzida em aço inoxidável.

Com lote gravado no instrumental para efeito de rastreabilidade. Padrão Golgran OU SIMILAR, OU EQUIVALENTE, OU DE MELHOR QUALIDADE.

74 Caixa P/ Esterilização Unidade 30 R\$ 201,5500 R\$ 133,6400 R\$ 4.009,2000

Marca: FLEXINOX
Fabricante: FLEXINOX
Modelo / Versão: FLEXINOX

Descrição Detalhada do Objeto Ofertado: Estojo. Liso. Tamanho: 28x14x6cm. Produzida em aço inoxidável. Com lote gravado no instrumental para efeito de rastreabilidade. Padrão Golgran OU SIMILAR, OU EQUIVALENTE, OU DE MELHOR QUALIDADE.

76 Extrator periodontal Unidade 5 R\$ 3.075,5800 R\$ 2.909,9100 R\$ 14.549,5500

Marca: Quinelato
Fabricante: Quinelato
Modelo / Versão: Quinelato

Descrição Detalhada do Objeto Ofertado: "Extrator dentário feito em Aço Inox e Radel autoclavável. Kit com: 1 Bioextractor; 1 Apoio Silicone Pequeno Esquerdo para Bioextractor; 1 Apoio Silicone Pequeno Direito para Bioextractor; 1 Apoio Silicone Grande Esquerdo para Bioextractor; 1 Apoio Silicone Grande Direito para Bioextractor; 2 Parafusos extrator padrão (2,3mm) para Bioextractor; 1 Parafuso extrator de emergência (3,0mm) para Bioextractor; 1 FG 6 SURG; 1 TALON 14 SURG (1159S). Padrão Quinelato OU SIMILAR, OU EQUIVALENTE, OU DE MELHOR QUALIDADE."

78 Moldeira odontológica Conjunto 80 R\$ 19,6200 R\$ 19,6200 R\$ 1.569,6000

Marca: ANGELUS
Fabricante: ANGELUS
Modelo / Versão: ANGELUS

Descrição Detalhada do Objeto Ofertado: "Moldeiras para implante superior e inferior rígidas, confeccionadas em policarbonato especial, resistente a esterilização por autoclave, com borda tipo meia cana, cabo anatômico e marcadores de inserção, 2 moldeiras totais (1 superior e 1 inferior) ou 2 moldeiras parciais (anterior e posterior). Par dos tamanhos grande, médio e pequeno. Padrão angelus OU SIMILAR, OU EQUIVALENTE, OU DE MELHOR QUALIDADE."

80 Ponteira ultrassom odontológico Unidade 80 R\$ 164,6400 R\$ 157,7900 R\$ 12.623,2000

Marca: HELSE
Fabricante: HELSE
Modelo / Versão: HELSE

Descrição Detalhada do Objeto Ofertado: "Ponteira ultrassom odontológico, com lote gravado no instrumental para rastreabilidade do instrumento, material: aço inoxidável, modelo: ponta lisa c/ refrigeração, aplicação: raspagem/ remoção de tártaro, compatibilidade: encaixe específico (GNATUS), características adicionais: para região subgengival. Modelo Subgengival P10, P2 - Calculus e P4 - Sensitive da HELSE OU SIMILAR, OU EQUIVALENTE, OU DE MELHOR QUALIDADE."

Total do Fornecedor: R\$ 44.118,1300

05.949.204/0001-97 - ORTHO DENTAL JF LTDA

| Item | Descrição | Unidade de Fornecimento | Quantidade | Critério de Valor (*) | Valor Unitário | Valor Global |
|------|----------------|-------------------------|------------|-----------------------|----------------|-----------------|
| | <u>Grupo 1</u> | - | - | R\$ 18.420,9800 | - | R\$ 17.001,6500 |

Marca:
Descrição Detalhada do Objeto Ofertado:

26 Embalagem ortodontia Unidade 100 R\$ 18,0700 R\$ 18,0000 R\$ 1.800,0000

Marca: MAQUIRA
Fabricante: MAQUIRA
Modelo / Versão: EMBALAGEM ORTODONTICA

Descrição Detalhada do Objeto Ofertado: "Embalagem Para Elásticos Ortodônticos Zip Bag, Indicada para armazenagem de elásticos. Tamanho: 97 x 78mm. Padrão Morelli OU SIMILAR, OU EQUIVALENTE, OU DE MELHOR QUALIDADE." OFERECEMOS: Fabricante: Maquira Indústria e Comércio de Produtos Médicos e Odontológicos Ltda, Marca: Maquira, Procedência: Nacional, Validade 24 meses, embalagem; Pacote com 50 unidades, registro na Anvisa: 8032240034,

36 Lâmina Unidade 10 R\$ 33,8800 R\$ 32,8000 R\$ 328,0000

Marca: MORELLI
Fabricante: MORELLI
Modelo / Versão: INSTRUMENTAL

Descrição Detalhada do Objeto Ofertado: Lâmina para destacadador de tubos conversíveis. Tamanho: 33mm. Embalagem com 05 unidades. Padrão Morelli OU SIMILAR, OU EQUIVALENTE, OU DE MELHOR QUALIDADE. OFERECEMOS: Fabricante Dental Morelli Ltda, Marca Morelli, Procedência Nacional, embalagem com 05 un., Validade 05 anos, Registro Anvisa n: 10396830049. Referência: 7501025

37 Cimento de ionômero de vidro de Unidade 6 R\$ 207,6800 R\$ 185,0000 R\$ 1.110,0000

Marca: VOCO MERON
Fabricante: VOCO MERON
Modelo / Versão: ionomero

Descrição Detalhada do Objeto Ofertado: "Cimento de ionômero de vidro utilizado nas adesões ortodônticas. Libera flúor continuamente; fase elástica prolongada; auto-adesivo; biocompatível; ótima fluidez; não necessita de condicionamento prévio, nem adesivos; não contém metacrilatos; espessura de película 15 micrometros; à base de poliacrílico (não irrita a polpa); baixo aquecimento durante a polimerização, Kit contendo um frasco de vidro com 35g de pó e 1 frasco de vidro com 15ml de líquido, uma colher medidora e bloco de spatulação. Modelo meron da Voco OU SIMILAR, OU EQUIVALENTE, OU DE MELHOR QUALIDADE. OFERECEMOS: Fabricante: VOCO DO BRASIL LTDA, Marca: VOCO MERON, Procedência Nacional, embalagem com 01 unidade, Validade 03 ANOS, Registro na Anvisa n: 80230400027"

Total do Fornecedor: R\$ 20.239,6500

09.222.369/0001-13 - DENTAL MARIA LTDA

| Item | Descrição | Unidade de Fornecimento | Quantidade | Critério de Valor (*) | Valor Unitário | Valor Global |
|------|------------------------|-------------------------|------------|-----------------------|----------------|----------------|
| 33 | <u>Resina composta</u> | Unidade | 10 | R\$ 598,0800 | R\$ 410,8400 | R\$ 4.108,4000 |

Marca: 3M DO BRASIL
Fabricante: 3M DO BRASIL
Modelo / Versão: KIT TRANSBOND XT

Descrição Detalhada do Objeto Ofertado: H0001848169 - KIT RESINA TRANSBOND XT, 3M - RESINA ORTODONTICA FOTOPOLIMERIZAVEL PARA COLAGEM DE BRACKETS ORTODONTICOS, COMPOSTA POR MATRIZ ORGANICA: BIS-GMA E TEGDMA

PARTE INORGANICA: SILICA SILANIZADA COM 70 A 80% EM VOLUME N-DIMETIL BENZOCAINA, HEXA-FLUOR-FOSFATO, CANFOROQUINONA APRESENTAÇÃO COMERCIAL: KIT COM 2 SERINGAS DE 4 G, 1 FRASCO DE TRANSBOND XT ADESIVO DE 6ML, 1 PONTEIRA APLICADORA E 60 PONTAS DE PLÁSTICO. H0001848169 M- TRANSBOND XT F- 3M P- AMERICANA REF:XT 712-035 RMS: 10002070135|FINAL

38 Ponta montada uso odontológico Unidade 34 R\$ 129,0900 R\$ 70,8900 R\$ 2.410,2600

Marca: DENTSPLY

Fabricante: DENTSPLY

Modelo / Versão: ENHANCE

Descrição Detalhada do Objeto Ofertado: 06135500000 - PONTA ENHANCE SILICONE C 7 SORTIDA DENTSPLY - SISTEMA DE ACABAMENTO CONTENDO PONTAS ABRASIVAS DE SILICONE IMPREGNADAS COM OXIDO DE ALUMINIO DESTINADAS AO ACABAMENTO DE RESTAURACOES E FACETAS A BASE DE COMPOSITOS E AO ACABAMENTO DAS BORDAS DE RESTAURACOES INDIRETAS FIXADAS COM CIMENTOS RESINOSOS. COMPOSICAO: TRIPOLIMERO (ESTIRENO-BUTADIENO-METACRILATO DE METILA), SILICA PIROLITICA SILANIZADA, URETANO DIMETACRILATO, CANFOROQUINONA, N-METIL DIETANOLAMINA E OXIDO DE ALUMINIO APRESENTAÇÃO: CAIXAS COM 7 PONTAS SORTIDAS SENDO 3 CHAMAS 2 TACAS E 2 DISCO REFERENCIA DO FABRICANTE: 06135500000 - VALIDADE: 3 ANOS M - ENHANCE F - DENTSPLY P - NAC RMS: 10186370131|FINAL

51 Broca alta rotação Unidade 80 R\$ 60,7700 R\$ 14,4500 R\$ 1.156,0000

Marca: ANGELUS

Fabricante: ANGELUS

Modelo / Versão: PRIMA ANGELUS

Descrição Detalhada do Objeto Ofertado: CZEK151LFG28 - BROCA ZECRYA PRIMA 151 28MM ANGELUS - BROCA ZECRYA 28MM LONGA ZEK151 PRATA M - PRIMA DENTAL F-ANGELUS PRIMA P-NAC RMS 81262420001|FINAL

89 Resina composta Seringa 4,00 G 20 R\$ 107,3300 R\$ 91,4600 R\$ 1.829,2000

Marca: FGM

Fabricante: FGM

Modelo / Versão: ORTHO BITE

Descrição Detalhada do Objeto Ofertado: 4000009780 - ADESIVO ORTODONTICO ORTHO BITE AZUL 4G FGM - RESINA FOTOPOLIMERIZAVEL PARA DESOCCLUSAO E CIMENTACAO DE BANDAS, AUTOADESIVO, LEVANTE DE MORDIDA, AUTONIVELANTE CARGAS ESFEROIDAIS NANOMETRICAS, CONTEM FLUOR. COMPOSICAO BASICA INGREDIENTES ATIVOS: MONOMEROS DIMETACRILICOS, MONOMERO METACRILICO FOSFATADO, ESTABILIZANTES, FLUORETO DE SODIO, CANFOROQUINONA E CINIADOR. INGREDIENTES INATIVOS: CARGAS INORGANICAS DE DIOXIDO DE SILICIO (SILICA) SILANIZADO E CORANTE. EMBALAGEM CONTENDO: 1 SERINGA COM 4G DE PRODUTO NA COR: AZUL 1 MANUAL DE INSTRUcoes PARA O PROFISSIONAL. M ORTHO BITE F FGM P NAC RMS 80172310071|FINAL

Total do Fornecedor: R\$ 9.503,8600

34.698.454/0001-08 - DENTALMED PRODUTOS PARA SAUDE LTDA.

| Item | Descrição | Unidade de Fornecimento | Quantidade | Critério de Valor (*) | Valor Unitário | Valor Global |
|------|---------------------------------|-------------------------|------------|-----------------------|----------------|--------------|
| 29 | <u>Gesso - uso odontológico</u> | Embalagem 1,00 KG | 30 | R\$ 15,5300 | R\$ 14,5000 | R\$ 435,0000 |

Marca: ASFER

Fabricante: ASFER

Modelo / Versão: ASFER

Descrição Detalhada do Objeto Ofertado: Tipo: Pedra Tipo Iii,

42 Clorexidina digluconato Frasco 1000,00 ML 72 R\$ 32,5000 R\$ 23,5000 R\$ 2.340,0000

Marca: RIOQUIMICA

Fabricante: RIOQUIMICA

Modelo / Versão: RIOQUIMICA

Descrição Detalhada do Objeto Ofertado: Aplicação: Solução Tópica, Dosagem: 2%,

55 Broca baixa rotação Unidade 50 R\$ 23,9200 R\$ 20,0000 R\$ 1.000,0000

Marca: MICRODONT

Fabricante: MICRODONT

Modelo / Versão: MICRODONT

Descrição Detalhada do Objeto Ofertado: Referência: Ref. 701, Tipo Corte: Corte Regular, Material: Aço Inoxidável, Característica Adicional: Cirúrgica, Formato Adicional: Picotada, Tipo: Peça Reta, Tipo Haste: Haste Longa, Formato: Cônica,

Total do Fornecedor: R\$ 3.775,0000

35.706.397/0001-16 - E.C.S. TECNOLOGIA EM SAUDE, COMERCIO, IMPORTACAO E EXPORTACAO LTDA

| Item | Descrição | Unidade de Fornecimento | Quantidade | Critério de Valor (*) | Valor Unitário | Valor Global |
|------|------------------------|-------------------------|------------|-----------------------|----------------|----------------|
| 34 | <u>Resina composta</u> | Unidade | 7 | R\$ 330,9800 | R\$ 293,0400 | R\$ 2.051,2800 |

Marca: TRANSBOND PLUS BAND

Fabricante: 3M ESPE

Modelo / Versão: TRANSBOND PLUS BAND ADESIVO REP

Descrição Detalhada do Objeto Ofertado: Adesivo fotopolimerizável em única pasta, com tempo de secagem rápida de 20s, com cor diferenciada azul, para colagem de bandas ortodônticas. Seringa com 4 gramas mais 10 pontas aplicadoras. Modelo Transbond Plus Light Cure da 3M OU SIMILAR, OU EQUIVALENTE, OU DE MELHOR QUALIDADE. Marca e/ou modelo: TRANSBOND PLUS BAND ADESIVO REP Fab.: 3M ESPE

49 Sugador Unidade 220 R\$ 42,3800 R\$ 37,8000 R\$ 8.316,0000

Marca: INDUSBELLO

Fabricante: INDUSBELLO

Modelo / Versão: INDUSBELLO

Descrição Detalhada do Objeto Ofertado: Sugador cirúrgico descartável estéril para uso em cirurgias odontológicas, possui dois diâmetros de pontas, para diversas situações cirúrgicas, tubo com curvatura confeccionado em pvc rígido, diâmetro do tubo de 5mm, ponteiros e porta-filtro feito de polipropileno de alta densidade, design angulado, diâmetro das ponteiros: 2,5mm e 3,0mm. Caixa com 20 unidades. Validade: 02 anos. Padrão Indusbello OU SIMILAR, OU EQUIVALENTE, OU DE MELHOR QUALIDADE Marca e/ou modelo: INDUSBELLO Fab.: INDUSBELLO

81 Broca alta rotação Unidade 200 R\$ 14,6200 R\$ 14,6200 R\$ 2.924,0000

Marca: KG SORENSEN

Fabricante: KG SORENSEN

Modelo / Versão: KG SORENSEN

Descrição Detalhada do Objeto Ofertado: Broca/Ponta diamantada de 1ª, 2ª, 3ª e 4ª séries para alta rotação (rotação máxima

141
NARA Kelly S. do Nascimento
2 Ten Dentista
CRO-PR 14.881
Id. 071628357-0 MD/EB

137

131

149

152

136

156

187

28
ASSISTENTE
11/17/2022
Id. 071628357-0 MD/EB

450000 RPM), produzida em aço inoxidável, diamantada através de processo eletroquímico, esterilizada através de radiação ionizante, embalada individualmente em invólucro transparente vedado com alumínio prateado contendo etiqueta com informações técnicas. Granulação grossa (151 micrômetro, tarja verde), granulação média (90-120 micrômetro, tarja cinza), granulação fina (46 micrômetro, tarja vermelha), granulação extrafina (30 micrômetro, tarja amarela). Permite rastreabilidade devido a gravação do lote na haste; haste regular ou longa. Validade 5 anos. Padrão KG Sorensen OU SIMILAR, OU EQUIVALENTE, OU DE MELHOR QUALIDADE.

Marca e/ou modelo: KG SORENSEN Fab.: KG SORENSEN

88 Glicina Grama 36 R\$ 335,4100 R\$ 318,1800 R\$ 11.454,4800

Marca: CLINPRO PROPHY POWDER

Fabricante: 3M ESPE

Modelo / Versão: CLINPRO PROPHY POWDER FRAS160G

Descrição Detalhada do Objeto Ofertado: Pó para profilaxia supra e subgingival, composto 99% pelo aminoácido hidrossolúvel glicina, o que lhe confere partículas finas que, com muita tecnologia, limpam muito bem sem agredir o esmalte dentário e a gengiva do paciente; com sabor levemente adocicado e baixa abrasividade; seguro para uso sobre materiais restauradores (exemplo: resinas compostas), em brackets ortodônticos e implantes; uso em qualquer equipamento de profilaxia comum; aplicações sugeridas: remoção de biofilme supra e subgingival, brackets ortodônticos, superfície periimplantar, Odontopediatria e Periodontia (em bolsas periodontais de até 5mm de profundidade). Embalagem com 160 gramas. Modelo Clinpro Prophy Powder da 3M ESPE OU SIMILAR, OU EQUIVALENTE, OU DE MELHOR QUALIDADE. Marca e/ou modelo: CLINPRO PROPHY POWDER FRAS160G Fab.: 3M ESPE

Total do Fornecedor: R\$ 24.745,7600

44.223.526/0001-06 - DISTRIBUIDORA AGUA BOA LTDA

| Item | Descrição | Unidade de Fornecimento | Quantidade | Critério de Valor (*) | Valor Unitário | Valor Global |
|------|----------------------------|-------------------------|------------|-----------------------|----------------|----------------|
| 44 | <u>Agulha odontológica</u> | Caixa 100,00 UN | 76 | R\$ 65,3400 | R\$ 65,3400 | R\$ 4.965,8400 |

Marca: Septodont

Fabricante: Septodont

Modelo / Versão: Agulhas Septoject XL diversas c/100

Descrição Detalhada do Objeto Ofertado: Agulha gengival descartável p/ anestesia odontológica, confeccionada em aço especial inoxidável de alto grau cirúrgico que reduz risco de quebra e ruptura da agulha, esterilizada por óxido de etileno siliconizada (suavidade na penetração da agulha), tribiselada com indicação da face do bisel, diâmetro interno 43% maior, 30o graus de flexibilidade mínima, pré-rosqueada (melhor encaixe na carpule), bisel interno. Menos esforço e menos pressão durante a aplicação. Caixa com 100 unidades. Calibres: 30g extra-curta, 30g curta e 27g longa. Validade 60 meses. Modelo septoject XL da Septodont OU SIMILAR, OU EQUIVALENTE, OU DE MELHOR QUALIDADE

53 Broca alta rotação Unidade 310 R\$ 26,2500 R\$ 7,9100 R\$ 2.452,1000

Marca: Kavo/Envista

Fabricante: Kavo/Envista

Modelo / Versão: FG 702-C

Descrição Detalhada do Objeto Ofertado: Broca de alta rotação cirúrgica FGOS com ponta ativa de carbide de tungstênio e haste em aço inoxidável, diâmetro: 1,6mm, comprimento: 25mm, ISO 316. n06: diâmetro da parte ativa de 1,8mm. n701: comprimento da ponta ativa: 3,7mm e diâmetro da parte ativa de 1,2mm. n702 comprimento da ponta ativa: 4,1mm e diâmetro da parte ativa e 1,6mm. n703: comprimento da ponta ativa: 4,5mm e diâmetro da parte ativa de 2,1mm. Padrão Jet Carbide OU SIMILAR, OU EQUIVALENTE, OU DE MELHOR QUALIDADE

58 Hemostático absorvível Caixa 10,00 UN 16 R\$ 47,8800 R\$ 47,8800 R\$ 766,0800

Marca: Maquira

Fabricante: Maquira

Modelo / Versão: Hemospon c/10

Descrição Detalhada do Objeto Ofertado: Esponja Hemostática de Colágeno Hidrolizado (gelatina) Liofilizada. Cx com no mínimo 10 unidades.

63 Alavanca odontológica Unidade 30 R\$ 54,3600 R\$ 54,3600 R\$ 1.630,8000

Marca: Quinelato

Fabricante: Quinelato

Modelo / Versão: QD.415.21 Alavanca Apexo 301,302 ou 303

Descrição Detalhada do Objeto Ofertado: Alavanca odontológica Apexo. Produzida em aço inoxidável martensítico série 400/aço inoxidável austenítico série 300. Autoclavável. Com lote gravado no instrumental para efeito de rastreabilidade Padrão Quinelato OU SIMILAR, OU EQUIVALENTE, OU DE MELHOR QUALIDADE

64 Alavanca odontológica Unidade 15 R\$ 54,5300 R\$ 54,5300 R\$ 817,9500

Marca: Quinelato

Fabricante: Quinelato

Modelo / Versão: QD.401.21 Alavanca Apical 301,302 ou 303

Descrição Detalhada do Objeto Ofertado: Alavanca odontológica Apical. Produzida em aço inoxidável martensítico série 400/aço inoxidável austenítico série 300. Características adicionais: reta ou esquerda ou direita, referência: nº 301, nº 302 e nº 303. Com lote gravado no instrumental para efeito de rastreabilidade. Padrão Quinelato OU SIMILAR, OU EQUIVALENTE, OU DE MELHOR QUALIDADE.

66 Alavanca odontológica Unidade 60 R\$ 56,4600 R\$ 54,4800 R\$ 3.268,8000

Marca: Quinelato

Fabricante: Quinelato

Modelo / Versão: QD.405.20 Alavanca Seldin 1L, 1R ou 2

Descrição Detalhada do Objeto Ofertado: Alavanca odontológica Seldin. Produzida em aço inoxidável martensítico série 400/aço inoxidável austenítico série 300. características adicionais: reta ou curva, referência: nº1R, nº1L e nº 2. Autoclavável. Com lote gravado no instrumental para efeito de rastreabilidade. Padrão Quinelato OU SIMILAR, OU EQUIVALENTE, OU DE MELHOR QUALIDADE.

67 Alavanca odontológica Unidade 15 R\$ 58,5400 R\$ 58,5400 R\$ 878,1000

Marca: Quinelato

Fabricante: Quinelato

Modelo / Versão: QD.435.41 Alavanca Heidbrink 1, 2 ou 3

Descrição Detalhada do Objeto Ofertado: Alavanca odontológica Heidbrink. Produzida em aço inoxidável martensítico série 400/aço inoxidável austenítico série 300. características adicionais: raízes. Tamanhos: nº 1, nº 2 e nº 3. Com lote gravado no instrumental para efeito de rastreabilidade. Padrão Quinelato ou SIMILAR, OU EQUIVALENTE, OU DE MELHOR QUALIDADE.

NARA Kelly S. do Nascimento
2 Ten. Dentista
CRO-PE/11881
Idt. 07.12.2005 - 0 MD/EB

F. 60

F. 20

F. 33

F. 20

Item 88

NARA Kelly S. do Nascimento
2 Ten. Dentista
CRO-PE 11.881
Idt. 071228327-0 MD/IEB

70 Porta-agulha instrumental Unidade 40 R\$ 276,9400 R\$ 249,0000 R\$ 9.960,0000
 Marca: Quinelato
 Fabricante: Quinelato
 Modelo / Versão: QW.400.14 Porta Agulha Mayo Hegar com Widia 14cm
 Descrição Detalhada do Objeto Ofertado: Porta Agulha Mayo Hegar com Vídea 14cm. Ponta Reta ou Ponta Curva Produzida em aço inoxidável martensítico série 400/aço inoxidável austenítico série 300. Com lote gravado no instrumental para efeito de rastreabilidade. Padrão Quinelato OU SIMILAR, OU EQUIVALENTE, OU DE MELHOR QUALIDADE.
 75 Fórceps odontológico Unidade 60 R\$ 125,3600 R\$ 125,3600 R\$ 7.521,6000
 Marca: Quinelato
 Fabricante: Quinelato
 Modelo / Versão: Boticão Adulto ou Infantil diversos
 Descrição Detalhada do Objeto Ofertado: Fórceps. Produzida em aço inoxidável martensítico série 400/aço inoxidável austenítico série 300. Com lote gravado no instrumental para efeito de rastreabilidade. Modelos: diversos. Padrão Quinelato OU SIMILAR, OU EQUIVALENTE, OU DE MELHOR QUALIDADE.

FORÇA MILITAR DE ARSAR
 COLUNA 34
 173

Total do Fornecedor: R\$ 32.261,2700

67.403.154/0001-03 - A. M. MOLITERNO LTDA

| Item | Descrição | Unidade de Fornecimento | Quantidade | Critério de Valor (*) | Valor Unitário | Valor Global |
|--|--------------------------|-------------------------|------------|-----------------------|----------------|-----------------|
| 30 | Cera odontológica | Unidade | 50 | R\$ 29,3700 | R\$ 26,8800 | R\$ 1.344,0000 |
| Marca: MORELLI Fabricante: MORELLI Modelo / Versão: NAC Descrição Detalhada do Objeto Ofertado: " Cera ortodôntica protetora de cor branca com 10 cartelas contendo 20 porções individualizadas cada para cada utilização, com sensação refrescante de menta. Formato anatômico. Não é bastão. Cx com no mínimo 200 unid. Padrão Morelli OU SIMILAR, OU EQUIVALENTE, OU DE MELHOR QUALIDADE." | | | | | | |
| 35 | Pasta solda odontológica | Unidade | 1 | R\$ 10,4900 | R\$ 9,8600 | R\$ 9,8600 |
| Marca: MORELLI Fabricante: MORELLI Modelo / Versão: NAC Descrição Detalhada do Objeto Ofertado: " Pasta para solda prata. Embalagem com 20ml. Padrão Morelli OU SIMILAR, OU EQUIVALENTE, OU DE MELHOR QUALIDADE" | | | | | | |
| 39 | Campo cirúrgico | Unidade | 4170 | R\$ 36,5400 | R\$ 23,8500 | R\$ 99.454,5000 |
| Marca: BEST Fabricante: BEST FABRIL Modelo / Versão: NAC Descrição Detalhada do Objeto Ofertado: " Kit Cirúrgico Estéril 100% polipropileno (TNT) branco, gramatura 40 g/m² com 2 Toalhas de Mão, 3 Toucas Sanfonadas, 2 Aventais Cirúrgicos AZUL M/L com punho de malha PP40grm/m², 3 Máscara Tripla Elástico, 4 Propê - Sapatilhas PP30grs/m², 2 Campos Mesa 0,70 x 0,90 impermeável, 2 Protetor de Refletor PP40grs/m², 2 Protetor de Sugador/Mangueira 1,20 x 0,08 TNT PP40grs/m², 1 Campo Cirúrgico Fenestrado 1,80 x 0,90 (ø11cm) PP40grs/m². Validade 2 anos." | | | | | | |
| 40 | Campo cirúrgico | Unidade | 417 | R\$ 36,5400 | R\$ 23,8500 | R\$ 9.945,4500 |
| Marca: BEST Fabricante: BEST FABRIL Modelo / Versão: NAC Descrição Detalhada do Objeto Ofertado: " Kit Cirúrgico Estéril 100% polipropileno (TNT) branco, gramatura 40 g/m² com 2 Toalhas de Mão, 3 Toucas Sanfonadas, 2 Aventais Cirúrgicos AZUL M/L com punho de malha PP40grm/m², 3 Máscara Tripla Elástico, 4 Propê - Sapatilhas PP30grs/m², 2 Campos Mesa 0,70 x 0,90 impermeável, 2 Protetor de Refletor PP40grs/m², 2 Protetor de Sugador/Mangueira 1,20 x 0,08 TNT PP40grs/m², 1 Campo Cirúrgico Fenestrado 1,80 x 0,90 (ø11cm) PP40grs/m². Validade 2 anos" | | | | | | |
| 41 | Clorexidina digluconato | Bombona 2000,00 ML | 94 | R\$ 70,2600 | R\$ 51,0000 | R\$ 4.794,0000 |
| Marca: PERIOPLAK Fabricante: REYMER Modelo / Versão: NAC Descrição Detalhada do Objeto Ofertado: " Solução bucal a base de gluconato de clorexidina a 0,12% sem álcool para bochecho 2,2 litros + bomba tipo Pump + 100 copos. Padrão: Periogard da Colgate OU SIMILAR, OU EQUIVALENTE, OU DE MELHOR QUALIDADE" | | | | | | |
| 57 | Broca baixa rotação | Unidade | 30 | R\$ 132,4900 | R\$ 54,8500 | R\$ 1.645,5000 |
| Marca: MASTERCUT Fabricante: WILCOS Modelo / Versão: imp Descrição Detalhada do Objeto Ofertado: " Broca de tungstênio de formato e diâmetro diversos. Embalada individualmente. Com código e marca impressos a laser no mandril, facilitando a identificação da broca. Hélice na haste que preserva o motor, não deixando poeira e resíduos entrarem na caneta. Tarja colorida na haste que determina o corte. Soldagem especial entre o mandril e cabeça da broca, garantido durabilidade da broca. Aplicação em metais, gesso, acrílicos e zircônia pré-sinterizada. Autoclavável a 134oC/12 minutos. Tipo Maxicut e Minicut. Tipo de Cortes: cruzado e liso. Tamanho de Cortes: extra fino (tarja amarela), fino (tarja vermelha), grosso (tarja verde), extra grosso (tarja preta). Rotação de 15-30000 rpm. Padrão DFS OU SIMILAR, OU EQUIVALENTE, OU DE MELHOR QUALIDADE." | | | | | | |
| 61 | Fio De Sutura Agulhado | Unidade | 16 | R\$ 185,2500 | R\$ 44,2300 | R\$ 707,6800 |
| Marca: TECHNOFIO AG1,5CM Fabricante: TECHNOFIO Modelo / Versão: NAC Descrição Detalhada do Objeto Ofertado: " Fio de sutura em nylon preto, monofilamento, estéril por irradiação gama, 45 cm com agulha CT 1/2 de 1,7cm. Ponta J-15. Triangular. Caixa com no mínimo 24 unidades. Numeração: 3-0, 4-0, 5-0 e 6-0. Validade 05 anos. Solução conservante do catgut: 86% (p/p) de álcool isopropílico; 0,5% (p/p) de dietilanolamina; 0,5% (p/p) de benzoato de sódio e 12,5% de água purificada. Padrão Ethicon OU SIMILAR, OU EQUIVALENTE, OU DE MELHOR QUALIDADE." | | | | | | |
| 68 | Afastador odontológico | Unidade | 33 | R\$ 13,1700 | R\$ 9,0000 | R\$ 297,0000 |
| Marca: LYSANDA Fabricante: LYSANDA Modelo / Versão: NAC | | | | | | |

I.32

I.39

I.16
I.47

I.48

I.64

I.68

I.75

EDLA Layanne T. de Carvalho
2º Ten. Dentista / CRO-PE 11732
Idt. 071159327-7 MD/IEB

Descrição Detalhada do Objeto Ofertado: " Afastador odontológico fabricados com matérias-primas bastante flexíveis (poliacetal), que possibilitam um encaixe perfeito na boca do paciente, colocando em evidência os dentes, afastando lábios, língua e bochechas. Tipo labial lateral, modelo expandex. Autoclavável até 134°. Tamanho: adulto."

72 Cuba uso hospitalar Unidade 22 R\$ 29,8400 R\$ 21,6900 R\$ 477,1800

Marca: FAMI

Fabricante: FAMI

Modelo / Versão: NAC

Descrição Detalhada do Objeto Ofertado: " Cubeta. Redonda. Tamanho: 10x5cm. Volume: 340ml. Produzida em aço inoxidável. Com lote gravado no instrumental para efeito de rastreabilidade. Padrão Golgran OU SIMILAR, OU EQUIVALENTE, OU DE MELHOR QUALIDADE."

82 Algodão Pacote 100,00 UN 210 R\$ 4,1400 R\$ 2,4500 R\$ 514,5000

Marca: SSPLUS

Fabricante: QLB

Modelo / Versão: NAC

Descrição Detalhada do Objeto Ofertado: " Algodão em roletes para uso odontológico, hidrófilo, boa absorção, macio, inodoro, compacto, 100% fibras de algodão, cor branca. Apresentação: pacote com 100 roletes em plástico atóxico, com aproximadamente 4 cm de comprimento x 1 cm de diâmetro. Pacote com 100 unidades. Padrão SS Plus OU SIMILAR, OU EQUIVALENTE, OU DE MELHOR QUALIDADE."

83 Sugador Unidade 115 R\$ 11,2900 R\$ 8,0100 R\$ 921,1500

Marca: MAXCLEAN

Fabricante: QLB

Modelo / Versão: NAC

Descrição Detalhada do Objeto Ofertado: " Sugador odontológico descartável atóxico. Fio de cobre interno que evita o efeito memória. Fabricado e embalado automaticamente sem contato manual. Tubo colorido e ponteira transparente. Pacote c/ 40. Padrão: Euronda OU SIMILAR, OU EQUIVALENTE, OU DE MELHOR QUALIDADE."

84 Babador Pacote 100,00 UN 115 R\$ 17,4500 R\$ 17,4500 R\$ 2.006,7500

Marca: HOSPFLEX

Fabricante: HOSPFLEX

Modelo / Versão: NAC

Descrição Detalhada do Objeto Ofertado: " Babador odontológico descartável impermeável e absorvente com duas camadas na cor branca, laminado em polietileno sem fita adesiva, marca de referência ss plus ou de melhor qualidade. Caixa com 100 unidades. Dimensão: 32x47cm. Padrão Biodinâmica OU SIMILAR, OU EQUIVALENTE, OU DE MELHOR QUALIDADE. "

87 Lubrificante odontológico Frasco 200,00 ML 23 R\$ 79,5800 R\$ 38,0000 R\$ 874,0000

Marca: IODONTOSUL

Fabricante: IODONTOSUL

Modelo / Versão: NAC

Descrição Detalhada do Objeto Ofertado: " Lubrificante para uso comum em canetas de alta-rotação e baixa-rotação, fabricado com óleo mineral atóxico de baixa viscosidade, possui ação detergente e bactericida, apresentação em spray com adaptador, sem CFC, atóxico, contém em sua composição um agente bactericida e detergente. Não possui solvente (lubrificação efetiva). Lubrificante especial com LPG. Ponteira adaptável aos acoplamentos MULTIflex, Borden e INTRAmatic®. Embalado em caixa individual de papel contendo informações técnicas e descritivo do produto. Contém 01 Frasco com 200 ml (143g) e 1 bico aplicador para 2 encaixes (Sistema Borden e INTRA). Padrão: PANA SPRAY da NSK OU SIMILAR, OU EQUIVALENTE, OU DE MELHOR QUALIDADE"

Total do Fornecedor: R\$ 122.991,5700

Valor Global da Ata: R\$ 257.635,2400

(*) É necessário detalhar o item para saber qual o critério de valor que é utilizado: Estimado ou Referência ou Máximo Aceitável.

 Imprimir o Relatório

Voltar

2014 Layanne S. de Carvalho
2º Ten. Denilson de Melo
Idt. 04439321 MD/EB

Este pregão possui 1 Ata Complementar

Ver Ata Posterior

160199.32023.105423.4445.222797477

ATA DE REALIZAÇÃO DO PREGÃO ELETRÔNICO Nº 00003/2023
 14/04/2023 09:00
 14/04/2023 09:00
 14/04/2023 09:00



MINISTÉRIO DA DEFESA
 Comando do Exército
 Comando Militar do Nordeste
 7ª Região Militar/7ª Divisão de Exército
 Hospital Militar de Área de Recife

ATA 4

Revis: 1, 2, 3, 4, 5, 6, 7, 8, 9, 10, 11, 12, 13, 14, 15, 16, 17, 18, 19, 20, 21, 22, 23, 24, 25, 26, 27

Ata de Realização do Pregão Eletrônico
 Nº 00003/2023 (SRP)

Às 09:00 horas do dia 11 de abril de 2023, reuniram-se o Pregoeiro Oficial deste Órgão e respectivos membros da Equipe de Apoio, designados pelo instrumento legal BI Nº 60 de 29/03/2023, em atendimento às disposições contidas na Lei Nº 10.520 de 17 de julho de 2002 e no Decreto Nº 10.024 de 20 de setembro de 2019, referente ao Processo Nº 64583014811202281, para realizar os procedimentos relativos ao Pregão Nº 00003/2023. Modo de disputa: Aberto. Objeto: Registro de preços para aquisição de materiais de consumo de uso Odontológico para ortodontia, periodontia, implantodontia e cirurgia, para atender as necessidades do Hospital Militar de Área de Recife.. O Pregoeiro abriu a Sessão Pública em atendimento às disposições contidas no edital, divulgando as propostas recebidas. Abriu-se em seguida a fase de lances para classificação dos licitantes relativamente aos lances ofertados.

Item: 1 - Grupo 1

Descrição: Bráquete

Descrição Complementar: Bráquete Material: Aço Inoxidável , Característica Adicional: Com Gancho , Aplicação*: Pré-Molar Superior , Apresentação*: Reposição , Tipo Encaixe Para Fio: Slot 0,022" X 0,030" , Tipo: Prescrição Roth

Tratamento Diferenciado: Tipo I - Participação Exclusiva de ME/EPP/Equiparada

Quantidade: 150

Unidade de fornecimento: Unidade

Valor Estimado: R\$ 15,3100

Situação: Aceito e Habilitado

Intervalo mínimo entre lances: 1,00 %

Aceito para: ORTHO DENTAL JF LTDA, pelo melhor lance de R\$ 14,1000 e a quantidade de 150 Unidade .

Item: 2 - Grupo 1

Descrição: Bráquete

Descrição Complementar: Bráquete Material: Aço Inoxidável , Aplicação*: Incisivo Central Superior Direito , Apresentação*: Reposição , Tipo Encaixe Para Fio: Slot 0,022" X 0,030" , Tipo: Prescrição Roth Padrão

Tratamento Diferenciado: Tipo I - Participação Exclusiva de ME/EPP/Equiparada

Quantidade: 120

Unidade de fornecimento: Unidade

Valor Estimado: R\$ 14,8600

Situação: Aceito e Habilitado

Intervalo mínimo entre lances: 1,00 %

Aceito para: ORTHO DENTAL JF LTDA, pelo melhor lance de R\$ 14,1000 e a quantidade de 120 Unidade .

Item: 3 - Grupo 1

Descrição: Banda Ortodôntica

Descrição Complementar: Banda Ortodôntica Material: Aço Inoxidável , Posição: Para Molar , Tipo: Universal

Tratamento Diferenciado: Tipo I - Participação Exclusiva de ME/EPP/Equiparada

Quantidade: 30

Unidade de fornecimento: Embalagem 10,00 UN

Valor Estimado: R\$ 9,1800

Situação: Aceito e Habilitado

Intervalo mínimo entre lances: 1,00 %

Aceito para: ORTHO DENTAL JF LTDA, pelo melhor lance de R\$ 8,2500 e a quantidade de 30 Embalagem 10,00 UN .

Item: 4 - Grupo 1

Descrição: Arco Ortodôntico Intraoral

Descrição Complementar: Arco Ortodôntico Intraoral Material: Níquel / Titânio , Tamanho Arcada: Pequeno , Formato: Redondo

Tratamento Diferenciado: Tipo I - Participação Exclusiva de ME/EPP/Equiparada

Quantidade: 180

Unidade de fornecimento: Pacote 10,00 UN

Valor Estimado: R\$ 11,8000

Situação: Aceito e Habilitado

Intervalo mínimo entre lances: 1,00 %

Aceito para: ORTHO DENTAL JF LTDA, pelo melhor lance de R\$ 10,0000 e a quantidade de 180 Pacote 10,00 UN .

Item: 5 - Grupo 1

Descrição: Arco ortodôntico intraoral

Descrição Complementar: Material: Níquel / Titânio, Tamanho Arcada: Grande, Formato: Retangular,

Tratamento Diferenciado: Tipo I - Participação Exclusiva de ME/EPP/Equiparada

Quantidade: 80

Valor Estimado: R\$ 19,9900

Intervalo mínimo entre lances: 1,00 %

Unidade de fornecimento: Pacote 10,00 UN

Situação: Aceito e Habilitado

Aceito para: ORTHO DENTAL JF LTDA, pelo melhor lance de R\$ 17,5000 e a quantidade de 80 Pacote 10,00 UN .

Item: 6 - Grupo 1

Descrição: Arco ortodôntico intraoral

Descrição Complementar: Material: Cromo / Níquel, Arcada: Superior, Formato: Redondo,

Tratamento Diferenciado: Tipo I - Participação Exclusiva de ME/EPP/Equiparada

Quantidade: 60

Valor Estimado: R\$ 7,9900

Intervalo mínimo entre lances: 1,00 %

Unidade de fornecimento: Pacote 10,00 UN

Situação: Aceito e Habilitado

Aceito para: ORTHO DENTAL JF LTDA, pelo melhor lance de R\$ 7,0000 e a quantidade de 60 Pacote 10,00 UN .

Item: 7 - Grupo 1

Descrição: Arco ortodôntico intraoral

Descrição Complementar: Material: Níquel / Titânio, Tamanho Arcada: Grande, Formato: Retangular,

Tratamento Diferenciado: Tipo I - Participação Exclusiva de ME/EPP/Equiparada

Quantidade: 60

Valor Estimado: R\$ 9,3000

Intervalo mínimo entre lances: 1,00 %

Unidade de fornecimento: Pacote 10,00 UN

Situação: Aceito e Habilitado

Aceito para: ORTHO DENTAL JF LTDA, pelo melhor lance de R\$ 8,1500 e a quantidade de 60 Pacote 10,00 UN .

Item: 8 - Grupo 1

Descrição: Fio ortodôntico

Descrição Complementar: Material: Cromo Níquel, Diâmetro: 0,25 MM, Dimensões: Não Aplicável MM, Tipo: Amarelo, Formato: Redondo,

Tratamento Diferenciado: Tipo I - Participação Exclusiva de ME/EPP/Equiparada

Quantidade: 6

Valor Estimado: R\$ 17,2300

Intervalo mínimo entre lances: 1,00 %

Unidade de fornecimento: Rolo 50,00 G

Situação: Aceito e Habilitado

Aceito para: ORTHO DENTAL JF LTDA, pelo melhor lance de R\$ 15,0000 e a quantidade de 6 Rolo 50,00 G .

Item: 9 - Grupo 1

Descrição: Fio ortodôntico

Descrição Complementar: Material: Cromo Níquel, Dimensões: 0,43 X 0,55 MM, Tipo: Standard, Formato: Vareta,

Tratamento Diferenciado: Tipo I - Participação Exclusiva de ME/EPP/Equiparada

Quantidade: 20

Valor Estimado: R\$ 14,3600

Intervalo mínimo entre lances: 1,00 %

Unidade de fornecimento: Unidade

Situação: Aceito e Habilitado

Aceito para: ORTHO DENTAL JF LTDA, pelo melhor lance de R\$ 11,0000 e a quantidade de 20 Unidade .

Item: 10 - Grupo 1

Descrição: Tubo ortodôntico

Descrição Complementar: Material: Aço Inoxidável, Modelo: Simples, Aplicação: Colagem, Comprimento: 3,50 MM, Indicação: 1º E 2º Molares, Tipo: Prescrição Roth, Características Adicionais: Com Gancho,

Tratamento Diferenciado: Tipo I - Participação Exclusiva de ME/EPP/Equiparada

Quantidade: 100

Valor Estimado: R\$ 26,6200

Intervalo mínimo entre lances: 1,00 %

Unidade de fornecimento: Embalagem 10,00 UN

Situação: Aceito e Habilitado

Aceito para: ORTHO DENTAL JF LTDA, pelo melhor lance de R\$ 26,1500 e a quantidade de 100 Embalagem 10,00 UN .

Item: 11 - Grupo 1

Descrição: Tubo ortodôntico

Descrição Complementar: Material: Aço Inoxidável, Modelo: Simples, Aplicação: Soldagem, Comprimento: 3,50 MM, Indicação: Molares Superiores Direito, Tipo: Prescrição Roth, Características Adicionais: Com Gancho,

Tratamento Diferenciado: Tipo I - Participação Exclusiva de ME/EPP/Equiparada

Quantidade: 20

Valor Estimado: R\$ 25,9200

Intervalo mínimo entre lances: 1,00 %

Unidade de fornecimento: Embalagem 10,00 UN

Situação: Aceito e Habilitado

Aceito para: ORTHO DENTAL JF LTDA, pelo melhor lance de R\$ 23,5000 e a quantidade de 20 Embalagem 10,00 UN

Item: 12 - Grupo 1

Descrição: Tubo ortodôntico

Descrição Complementar: Material: Aço Inoxidável, Modelo: Conversível, Aplicação: Colagem Em Dentes Molares Inferiores Esquerdos, Comprimento: 3,50 MM, Tipo: Duplo Com Gancho, Características Adicionais: Prescrição Roth,

128 **Tratamento Diferenciado:** Tipo I - Participação Exclusiva de ME/EPP/Equiparada

Quantidade: 100

Valor Estimado: R\$ 29,4000

Intervalo mínimo entre lances: 1,00 %

Unidade de fornecimento: Embalagem 10,00 UN

Situação: Aceito e Habilitado

Aceito para: ORTHO DENTAL JF LTDA, pelo melhor lance de R\$ 29,7500 e com valor negociado a R\$ 29,4000 e a quantidade de 100 Embalagem 10,00 UN .

129 **Item: 13 - Grupo 1**

Descrição: Gancho ortodôntico

Descrição Complementar: Material: Aço Inoxidável, Tipo Encaixe Para Fio: Slot 0,022", Tipo: Para Arco, Características

Adicionais: Tipo Ponta Bola Reto,

Tratamento Diferenciado: Tipo I - Participação Exclusiva de ME/EPP/Equiparada

Quantidade: 40

Valor Estimado: R\$ 14,7100

Intervalo mínimo entre lances: 1,00 %

Unidade de fornecimento: Unidade

Situação: Aceito e Habilitado

Aceito para: ORTHO DENTAL JF LTDA, pelo melhor lance de R\$ 12,0000 e a quantidade de 40 Unidade .

130 **Item: 14 - Grupo 1**

Descrição: Acessório ortodôntico

Descrição Complementar: Material: Aço Inoxidável, Tipo Superfície: Plano, Tipo: Botão Lingual, Tipo Fixação: Para Colagem,

Tratamento Diferenciado: Tipo I - Participação Exclusiva de ME/EPP/Equiparada

Quantidade: 30

Valor Estimado: R\$ 10,5100

Intervalo mínimo entre lances: 1,00 %

Unidade de fornecimento: Unidade

Situação: Aceito e Habilitado

Aceito para: ORTHO DENTAL JF LTDA, pelo melhor lance de R\$ 9,0000 e a quantidade de 30 Unidade .

131 **Item: 15 - Grupo 1**

Descrição: Mola ortodôntica

Descrição Complementar: Material: Níquel Titânio, Comprimento: Cerca De 180 Mm, Tipo: Aberta,

Tratamento Diferenciado: Tipo I - Participação Exclusiva de ME/EPP/Equiparada

Quantidade: 10

Valor Estimado: R\$ 30,5500

Intervalo mínimo entre lances: 1,00 %

Unidade de fornecimento: Unidade

Situação: Aceito e Habilitado

Aceito para: ORTHO DENTAL JF LTDA, pelo melhor lance de R\$ 25,3000 e a quantidade de 10 Unidade .

132 **Item: 16 - Grupo 1**

Descrição: Elástico ortodôntico

Descrição Complementar: Material: Látex Natural, Tipo Força: Força Leve, Diâmetro: 1/8 POL, Tipo: Intraoral, Características Adicionais: Anel,

Tratamento Diferenciado: Tipo I - Participação Exclusiva de ME/EPP/Equiparada

Quantidade: 15

Valor Estimado: R\$ 7,7100

Intervalo mínimo entre lances: 1,00 %

Unidade de fornecimento: Pacote 1000,00 UN

Situação: Aceito e Habilitado

Aceito para: ORTHO DENTAL JF LTDA, pelo melhor lance de R\$ 6,6000 e a quantidade de 15 Pacote 1000,00 UN .

133 **Item: 17 - Grupo 1**

Descrição: Elástico Ortodôntico

Descrição Complementar: Elástico Ortodôntico Material: Látex Natural , Tipo Força: Força Leve , Diâmetro: 5/16 POL, Tipo: Intraoral , Características Adicionais: Anel

Tratamento Diferenciado: Tipo I - Participação Exclusiva de ME/EPP/Equiparada

Quantidade: 15

Valor Estimado: R\$ 10,7600

Intervalo mínimo entre lances: 1,00 %

Unidade de fornecimento: Pacote 1000,00 UN

Situação: Aceito e Habilitado

Aceito para: ORTHO DENTAL JF LTDA, pelo melhor lance de R\$ 10,0000 e a quantidade de 15 Pacote 1000,00 UN .

134 **Item: 18 - Grupo 1**

Descrição: Elástico ortodôntico

Descrição Complementar: Material: Látex Natural, Tipo Força: Força Leve, Diâmetro: 1/4 POL, Tipo: Intraoral, Características Adicionais: Anel,

Tratamento Diferenciado: Tipo I - Participação Exclusiva de ME/EPP/Equiparada

Quantidade: 15

Valor Estimado: R\$ 8,8500

Intervalo mínimo entre lances: 1,00 %

Unidade de fornecimento: Pacote 1000,00 UN

Situação: Aceito e Habilitado

Aceito para: ORTHO DENTAL JF LTDA, pelo melhor lance de R\$ 9,0000 e com valor negociado a R\$ 8,8500 e a quantidade de 15 Pacote 1000,00 UN .

135 **Item: 19 - Grupo 1**

Descrição: Elástico ortodôntico

Descrição Complementar: Material: Látex Natural, Tipo Força: Força Leve, Diâmetro: 3/16 POL, Tipo: Intraoral, Características Adicionais: Anel,

Tratamento Diferenciado: Tipo I - Participação Exclusiva de ME/EPP/Equiparada
Quantidade: 15 **Unidade de fornecimento:** Pacote 1000,00 UN
Valor Estimado: R\$ 8,9800 **Situação:** Aceito e Habilitado
Intervalo mínimo entre lances: 1,00 %

Aceito para: ORTHO DENTAL JF LTDA, pelo melhor lance de R\$ 8,0000 e a quantidade de 15 Pacote 1000,00 UN .

Item: 20 - Grupo 1

Descrição: Elástico ortodôntico
Descrição Complementar: Material: Látex Natural, Tipo Força: Força Leve, Diâmetro: 1/2 POL, Tipo: Extraoral, Características Adicionais: Anel,
Tratamento Diferenciado: Tipo I - Participação Exclusiva de ME/EPP/Equiparada
Quantidade: 2 **Unidade de fornecimento:** Pacote 100,00 UN
Valor Estimado: R\$ 7,3700 **Situação:** Aceito e Habilitado
Intervalo mínimo entre lances: 1,00 %

Aceito para: ORTHO DENTAL JF LTDA, pelo melhor lance de R\$ 7,2000 e a quantidade de 2 Pacote 100,00 UN .

Item: 21 - Grupo 1

Descrição: Elástico ortodôntico
Descrição Complementar: Material: Látex Natural, Tipo Força: Força Média, Diâmetro: 1/2 POL, Tipo: Extraoral, Características Adicionais: Anel,
Tratamento Diferenciado: Tipo I - Participação Exclusiva de ME/EPP/Equiparada
Quantidade: 2 **Unidade de fornecimento:** Pacote 100,00 UN
Valor Estimado: R\$ 8,3000 **Situação:** Aceito e Habilitado
Intervalo mínimo entre lances: 1,00 %

Aceito para: ORTHO DENTAL JF LTDA, pelo melhor lance de R\$ 8,0000 e a quantidade de 2 Pacote 100,00 UN .

Item: 22 - Grupo 1

Descrição: Elástico ortodôntico
Descrição Complementar: Material: Látex Natural, Tipo Força: Força Pesada, Diâmetro: 1/2 POL, Tipo: Extraoral, Características Adicionais: Anel,
Tratamento Diferenciado: Tipo I - Participação Exclusiva de ME/EPP/Equiparada
Quantidade: 2 **Unidade de fornecimento:** Pacote 100,00 UN
Valor Estimado: R\$ 9,2300 **Situação:** Aceito e Habilitado
Intervalo mínimo entre lances: 1,00 %

Aceito para: ORTHO DENTAL JF LTDA, pelo melhor lance de R\$ 8,0000 e a quantidade de 2 Pacote 100,00 UN .

Item: 23 - Grupo 1

Descrição: Elástico ortodôntico
Descrição Complementar: Material: Elastômero, Tipo: P/ Ligadura,
Tratamento Diferenciado: Tipo I - Participação Exclusiva de ME/EPP/Equiparada
Quantidade: 100 **Unidade de fornecimento:** Pacote 1000,00 UN
Valor Estimado: R\$ 6,7100 **Situação:** Aceito e Habilitado
Intervalo mínimo entre lances: 1,00 %

Aceito para: ORTHO DENTAL JF LTDA, pelo melhor lance de R\$ 6,6000 e a quantidade de 100 Pacote 1000,00 UN .

Item: 24 - Grupo 1

Descrição: Elástico Ortodôntico
Descrição Complementar: Material: Elastômero, Tipo: Em Corrente, Características Adicionais: Espaço Entre Os Elos Curto,
Tratamento Diferenciado: Tipo I - Participação Exclusiva de ME/EPP/Equiparada
Quantidade: 12 **Unidade de fornecimento:** Unidade
Valor Estimado: R\$ 25,1600 **Situação:** Aceito e Habilitado
Intervalo mínimo entre lances: 1,00 %

Aceito para: ORTHO DENTAL JF LTDA, pelo melhor lance de R\$ 23,0000 e a quantidade de 12 Unidade .

Item: 25 - Grupo 1

Descrição: Elástico ortodôntico
Descrição Complementar: Material: Elastômero, Diâmetro: 5/32 POL, Tipo: Separador,
Tratamento Diferenciado: Tipo I - Participação Exclusiva de ME/EPP/Equiparada
Quantidade: 2 **Unidade de fornecimento:** Pacote 1000,00 UN
Valor Estimado: R\$ 8,9400 **Situação:** Aceito e Habilitado
Intervalo mínimo entre lances: 1,00 %

Aceito para: ORTHO DENTAL JF LTDA, pelo melhor lance de R\$ 8,0000 e a quantidade de 2 Pacote 1000,00 UN .

Item: 26

Descrição: Embalagem ortodontia
Descrição Complementar: Característica Adicional: C/ Orientações De Uso Impressas, Tipo: Saco Plástico Com Fecho Hermético P/ Elástico,
Tratamento Diferenciado: Tipo I - Participação Exclusiva de ME/EPP/Equiparada
Quantidade: 100 **Unidade de fornecimento:** Unidade
Valor Estimado: R\$ 18,0700 **Situação:** Aceito e Habilitado

42

CONSULTA ATA DE PREGÃO

Juliana
ADM. PREGÃO

120006.132023.249970.4942.23682218658



MINISTÉRIO DA DEFESA
Comando da Aeronáutica
GRUPAMENTO DE APOIO DE BRASÍLIA

ATA 6, 2ª de 15

Viviana ~~FEI~~ da Costa Cabral
2 Ten Dentista / CRO-PE 9477
Idt. 071229407-3 MD/EB

Ata de Realização do Pregão Eletrônico
Nº 00013/2023 (SRP)

Às 10:00 horas do dia 14 de março de 2023, reuniram-se o Pregoeiro Oficial deste Órgão e respectivos membros da Equipe de Apoio, designados pelo instrumento legal PORTARIA GAP-BR Nº 88/ACI de 26/10/2022, em atendimento às disposições contidas na Lei Nº 10.520 de 17 de julho de 2002 e no Decreto Nº 10.024 de 20 de setembro de 2019, referente ao Processo Nº 67284002661202225, para realizar os procedimentos relativos ao Pregão Nº 00013/2023. Modo de disputa: Aberto. Objeto: Aquisição de material de consumo para as Clínicas de Ortodontia, Dentística Restauradora, Prótese Dentária e Cerec. O Pregoeiro abriu a Sessão Pública em atendimento às disposições contidas no edital, divulgando as propostas recebidas. Abriu-se em seguida a fase de lances para classificação dos licitantes relativamente aos lances ofertados.

Item: 1**Descrição:** Condicionador Dental**Descrição Complementar:** Condicionador Dental Aspecto Físico: Gel , Tipo: Ácido Fosfórico , Concentração: 37%**Tratamento Diferenciado:** Tipo I - Participação Exclusiva de ME/EPP/Equiparada**Quantidade:** 815**Valor Estimado:** R\$ 18,7200**Aplicabilidade Decreto 7174:** Não**Intervalo mínimo entre lances:** R\$ 0,01**Unidade de fornecimento:** Seringa 2,50 ML**Situação:** Aceito e Habilitado**Aplicabilidade Margem de Preferência:** Não

Aceito para: E.C.S. TECNOLOGIA EM SAUDE, COMERCIO, IMPORTACAO E EXPORTACAO LTDA, pelo melhor lance de R\$ 1,8600 e a quantidade de 815 Seringa 2,50 ML .

Item: 2**Descrição:** Adesivo dental**Descrição Complementar:** Componentes: Autocondicionante, Tipo: Fotopolimerizável,**Tratamento Diferenciado:** Tipo I - Participação Exclusiva de ME/EPP/Equiparada**Quantidade:** 150**Valor Estimado:** R\$ 171,3300**Aplicabilidade Decreto 7174:** Não**Intervalo mínimo entre lances:** R\$ 0,50**Unidade de fornecimento:** Unidade**Situação:** Aceito e Habilitado**Aplicabilidade Margem de Preferência:** Não

Aceito para: W J M DENTAL LTDA, pelo melhor lance de R\$ 90,5000 e a quantidade de 150 Unidade .

Item: 3**Descrição:** Adesivo dental**Descrição Complementar:** Componentes: Monocomponente, Tipo: Fotopolimerizável,**Tratamento Diferenciado:** Tipo I - Participação Exclusiva de ME/EPP/Equiparada**Quantidade:** 29**Valor Estimado:** R\$ 349,9600**Aplicabilidade Decreto 7174:** Não**Intervalo mínimo entre lances:** R\$ 0,50**Unidade de fornecimento:** Unidade**Situação:** Aceito e Habilitado**Aplicabilidade Margem de Preferência:** Não

Aceito para: W J M DENTAL LTDA, pelo melhor lance de R\$ 180,0000 e a quantidade de 29 Unidade .

Item: 4**Descrição:** Prilocaína**Descrição Complementar:** Apresentação: Injetável, Composição: Associada Com Felipressina, Dosagem: 3% + 0,03ui/ML,**Tratamento Diferenciado:** Tipo I - Participação Exclusiva de ME/EPP/Equiparada**Quantidade:** 13**Valor Estimado:** R\$ 160,9600**Aplicabilidade Decreto 7174:** Não**Intervalo mínimo entre lances:** R\$ 0,50**Unidade de fornecimento:** Tubete 1,80 ML**Situação:** Aceito e Habilitado**Aplicabilidade Margem de Preferência:** Não

Aceito para: W J M DENTAL LTDA, pelo melhor lance de R\$ 107,5000 e a quantidade de 13 Tubete 1,80 ML .

Item: 5**Descrição:** Aplicador odontológico

EM BRANCO

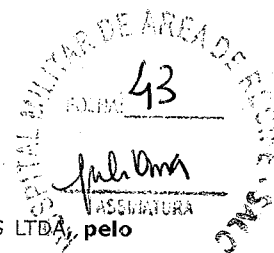
Tratamento Diferenciado: Tipo I - Participação Exclusiva de ME/EPP/Equiparada**Quantidade:** 30**Valor Estimado:** R\$ 79,9000**Aplicabilidade Decreto 7174:** Não**Intervalo mínimo entre lances:** R\$ 0,10**Unidade de fornecimento:** Unidade**Situação:** Aceito e Habilitado**Aplicabilidade Margem de Preferência:** Não**Aceito para:** SUPREMA DENTAL IMPORTACAO, EXPORTACAO E COMERCIO DE PRODUTOS ODONTOLOGICOS LTDA, pelo melhor lance de R\$ 79,9000 e a quantidade de 30 Unidade .**Item: 354****Descrição:** Cera odontológica**Descrição Complementar:** Cor: Natural, Tipo: Ortodontia, Apresentação: Caixa 5 Bastões,**Tratamento Diferenciado:** Tipo I - Participação Exclusiva de ME/EPP/Equiparada**Quantidade:** 225**Valor Estimado:** R\$ 15,8300**Aplicabilidade Decreto 7174:** Não**Intervalo mínimo entre lances:** R\$ 0,01**Unidade de fornecimento:** Unidade**Situação:** Aceito e Habilitado**Aplicabilidade Margem de Preferência:** Não**Aceito para:** DENTAL MARIA LTDA, pelo melhor lance de R\$ 13,1500 e a quantidade de 225 Unidade .**Item: 355****Descrição:** Cimento odontológico**Descrição Complementar:** Aspecto Físico: Monocomponente, Ativação: Fotopolimerizável, Tipo: Adesivo Resinoso, Apresentação: Conjunto Completo,**Tratamento Diferenciado:** Tipo I - Participação Exclusiva de ME/EPP/Equiparada**Quantidade:** 25**Valor Estimado:** R\$ 749,0000**Aplicabilidade Decreto 7174:** Não**Intervalo mínimo entre lances:** R\$ 0,50**Unidade de fornecimento:** Unidade**Situação:** Aceito e Habilitado**Aplicabilidade Margem de Preferência:** Não**Aceito para:** W J M DENTAL LTDA, pelo melhor lance de R\$ 394,0000 e a quantidade de 25 Unidade .**Item: 356****Descrição:** Acessório ortodôntico**Descrição Complementar:** Material: Aço Inoxidável, Tipo: Estabilizador E Guia De Mordida Lingual, Tipo Fixação: Para Colagem,**Tratamento Diferenciado:** Tipo I - Participação Exclusiva de ME/EPP/Equiparada**Quantidade:** 7**Valor Estimado:** R\$ 35,0000**Aplicabilidade Decreto 7174:** Não**Intervalo mínimo entre lances:** R\$ 0,10**Unidade de fornecimento:** Unidade**Situação:** Aceito e Habilitado**Aplicabilidade Margem de Preferência:** Não**Aceito para:** ORTHO DENTAL JF LTDA, pelo melhor lance de R\$ 34,9000 e a quantidade de 7 Unidade .**Item: 357****Descrição:** Tubo ortodôntico**Descrição Complementar:** Material: Plástico, Tipo: Proteção, Diâmetro Tubo: 0,95 MM,**Tratamento Diferenciado:** Tipo I - Participação Exclusiva de ME/EPP/Equiparada**Quantidade:** 5**Valor Estimado:** R\$ 9,9600**Aplicabilidade Decreto 7174:** Não**Intervalo mínimo entre lances:** R\$ 0,01**Unidade de fornecimento:** Rolo 3,00 M**Situação:** Aceito e Habilitado**Aplicabilidade Margem de Preferência:** Não**Aceito para:** ORTHO DENTAL JF LTDA, pelo melhor lance de R\$ 9,0000 e a quantidade de 5 Rolo 3,00 M .**Item: 358****Descrição:** Protetor clínico odontológico**Descrição Complementar:** Material: Plástico, Uso: Capa Seringa Trílice, Tipo Uso: Uso Único, Descartável,**Tratamento Diferenciado:** Tipo I - Participação Exclusiva de ME/EPP/Equiparada**Quantidade:** 10**Valor Estimado:** R\$ 54,2100**Aplicabilidade Decreto 7174:** Não**Intervalo mínimo entre lances:** R\$ 0,50**Unidade de fornecimento:** Unidade**Situação:** Aceito e Habilitado**Aplicabilidade Margem de Preferência:** Não**Aceito para:** ORTHO DENTAL JF LTDA, pelo melhor lance de R\$ 30,0000 e a quantidade de 10 Unidade .**Item: 359****Descrição:** Cimento odontológico**Descrição Complementar:** Aspecto Físico: Monocomponente, Ativação: Fotopolimerizável, Tipo: Adesivo Resinoso, Apresentação: Conjunto Completo,**Tratamento Diferenciado:** Tipo I - Participação Exclusiva de ME/EPP/Equiparada**Quantidade:** 22**Valor Estimado:** R\$ 88,9600**Aplicabilidade Decreto 7174:** Não**Intervalo mínimo entre lances:** R\$ 0,50**Unidade de fornecimento:** Unidade**Situação:** Aceito e Habilitado**Aplicabilidade Margem de Preferência:** Não**Aceito para:** SUPREMA DENTAL IMPORTACAO, EXPORTACAO E COMERCIO DE PRODUTOS ODONTOLOGICOS LTDA, pelo melhor lance de R\$ 50,5000 e a quantidade de 22 Unidade .

Viviana FIEZ de Costa Cabral
2 Ten Dentista CRO-PE 9477
Idt. 07122-8107-3 MD/EB

EM BRANCO

CONSULTA ATA DE PREGÃO



MINISTÉRIO DA EDUCAÇÃO
Universidade Federal de Santa Catarina
Pró-Reitoria de Administração

Ata de Realização do Pregão Eletrônico
Nº 00174/2023 (SRP)

153163.1742023.94838.4213.12061

44
Ata 0, em 16
Viviana FIELDO Costa Cabral
2 Ten Dentista CRO-PE 9477
Idt. 0712-3007-3 MD/EB

Às 09:00 horas do dia 17 de outubro de 2023, reuniram-se o Pregoeiro Oficial deste Órgão e respectivos membros da Equipe de Apoio, designados pelo instrumento legal PORTARIA Nº. 034/2023/DPL de 26/06/2023, em atendimento às disposições contidas na Lei Nº 10.520 de 17 de julho de 2002 e no Decreto Nº 10.024 de 20 de setembro de 2019, referente ao Processo Nº 23080043431202318, para realizar os procedimentos relativos ao Pregão Nº 00174/2023. Modo de disputa: Aberto. Objeto: Registro de preços para a eventual aquisição de materiais odontológicos e radiologia para atender a todas as unidades da Universidade Federal de Santa Catarina (UFSC).. O Pregoeiro abriu a Sessão Pública em atendimento às disposições contidas no edital, divulgando as propostas recebidas. Abriu-se em seguida a fase de lances para classificação dos licitantes relativamente aos lances ofertados.

Item: 1**Descrição:** Abaixador Língua**Descrição Complementar:** Abaixador Língua Material: Madeira , Tipo: Descartável , Comprimento: 14 CM, Formato: Tipo Espátula , Largura: 1,50 CM, Espessura: 2 M**Tratamento Diferenciado:** Tipo I - Participação Exclusiva de ME/EPP/Equiparada**Quantidade:** 124**Unidade de fornecimento:** Pacote 100,00 UN**Valor Estimado:** R\$ 5,8300**Situação:** Aceito e Habilitado**Aplicabilidade Decreto 7174:** Não**Aplicabilidade Margem de Preferência:** Não**Intervalo mínimo entre lances:** 0,50 %**Aceito para:** A. M. MOLITERNO LTDA, pelo melhor lance de R\$ 5,8300 e a quantidade de 124 Pacote 100,00 UN .**Item: 2****Descrição:** Acessório ortodôntico**Descrição Complementar:** Material: Aço Inoxidável, Tipo: Esporão Lingual, Tipo Fixação: Para Colagem,**Tratamento Diferenciado:** Tipo I - Participação Exclusiva de ME/EPP/Equiparada**Quantidade:** 100**Unidade de fornecimento:** Unidade**Valor Estimado:** R\$ 12,0400**Situação:** Aceito e Habilitado**Aplicabilidade Decreto 7174:** Não**Aplicabilidade Margem de Preferência:** Não**Intervalo mínimo entre lances:** 0,50 %**Aceito para:** LUIZ GOULART & CIA LTDA, pelo melhor lance de R\$ 12,0400 e com valor negociado a R\$ 12,0000 e a quantidade de 100 Unidade .**Item: 3****Descrição:** Condicionador dental**Descrição Complementar:** Tipo: Ácido Fosfórico, Concentração: 37%, Aspecto Físico: Gel,**Tratamento Diferenciado:** Tipo I - Participação Exclusiva de ME/EPP/Equiparada**Quantidade:** 300**Unidade de fornecimento:** Seringa 2,50 ML**Valor Estimado:** R\$ 19,5800**Situação:** Aceito e Habilitado**Aplicabilidade Decreto 7174:** Não**Aplicabilidade Margem de Preferência:** Não**Intervalo mínimo entre lances:** 0,50 %**Aceito para:** ROFEMAX IMPORTADORA DE EMBALAGENS LTDA, pelo melhor lance de R\$ 3,5800 e a quantidade de 300 Seringa 2,50 ML .**Item: 4****Descrição:** Resina acrílica uso odontológico**Descrição Complementar:** Tipo: Autopolimerizável, Aspecto Físico: Pó, Cor: Com Cor,**Tratamento Diferenciado:** Tipo I - Participação Exclusiva de ME/EPP/Equiparada**Quantidade:** 200**Unidade de fornecimento:** Frasco 80,00 G**Valor Estimado:** R\$ 40,7700**Situação:** Aceito e Habilitado**Aplicabilidade Decreto 7174:** Não**Aplicabilidade Margem de Preferência:** Não**Intervalo mínimo entre lances:** 0,50 %**Aceito para:** JULIANO DE COSTA LTDA, pelo melhor lance de R\$ 31,1600 e a quantidade de 200 Frasco 80,00 G .**Item: 5****Descrição:** Resina acrílica uso odontológico



EM BRANCO



Resultado por Fornecedor



MINISTÉRIO DO EXÉRCITO
COMANDO MILITAR DO NORDESTE
Hospital de Guarnição de João Pessoa - HGU-JP

Pregão Nº 00008/2023(SRP) - (Decreto Nº 10.024/2019)

RESULTADO POR FORNECEDOR

07.010.532/0001-59 - J.PINHEIRO-MATERIAIS MEDICOS E ODONTOLOGICOS LTDA

| Item | Descrição | Unidade de Fornecimento | Quantidade | Critério de Valor (*) | Valor Unitário | Valor Global |
|------|---|-------------------------|------------|-----------------------|----------------|-----------------|
| 31 | <u>Articaína</u> Marca: ARTICAINE Fabricante: DFL Modelo / Versão: tubete de vidro com 1,8mL Descrição Detalhada do Objeto Ofertado: "Anestésico a base de ARTICAÍNA 4% COM VASO-CONSTRICTOR EPINEFRINA 1:100.000, isento de metilparabeno. Anestésico local injetável, cada mL contém 40mg de Cloridrato de Articaine (72mg/carpule), 5 microgramas de epinefrina (9µg/carpule), também conhecida como adrenalina; isento de metilparabeno; envasado em tubete de vidro com 1,8mL e êmbolo siliconizado. Cada tubete é envolvido por um rótulo de segurança, que protege a cavidade oral em caso de quebra e que contém todas as especificações sobre o anestésico. O produto é embalado em blisteres lacrados com 10 tubetes cada. Apresentação: caixas com 50 tubetes. PADRÃO DE REFERÊNCIA: DFL OU EQUIVALENTE, OU DE MELHOR QUALIDADE" QUANT. 72 MARCA: ARTICAINE FABRICANTE: DFL MODELO: tubete de vidro com 1,8mL PRAZO DE VALIDADE OU GARANTIA DO PRODUTO: DE ACORDO COM PRODUTO E FABRICANTE. VALIDADE DA PROPOSTA: 60 DIAS | Tubete 1,80 ML | 72 | R\$ 223,4000 | R\$ 168,0000 | R\$ 12.096,0000 |
| 32 | <u>Lidocaína Cloridrato</u> Marca: ALPHACAINE Fabricante: DFL Modelo / Versão: tubete de vidro com 1,8mL Descrição Detalhada do Objeto Ofertado: "Anestésico a base de LIDOCAÍNA 2% COM VASO-CONSTRICTOR EPINEFRINA 1:100.000. Lidocaína 2% com vasoconstritor epinefrina 1: 100.000. Anestésico local injetável, cada mL contém 20mg de Cloridrato de Lidocaína (36mg/carpule), 10 microgramas de epinefrina (18µg/carpule), também conhecida como adrenalina; isento de metilparabeno; envasado em tubete de vidro com 1,8mL e êmbolo siliconizado. Cada tubete é envolvido por um rótulo de segurança, que protege a cavidade oral em caso de quebra e que contém todas as especificações sobre o anestésico. O produto é embalado em blisteres lacrados com 10 tubetes cada. Apresentação: caixas com 50 tubetes. PADRÃO DE REFERÊNCIA: DFL OU EQUIVALENTE, OU DE MELHOR QUALIDADE" QUANT. 52 MARCA: ALPHACAINE FABRICANTE: DFL MODELO: "tubete de vidro com 1,8mL" PRAZO DE VALIDADE OU GARANTIA DO PRODUTO: DE ACORDO COM PRODUTO E FABRICANTE. VALIDADE DA PROPOSTA: 60 DIAS | Tubete 1,80 ML | 52 | R\$ 130,1900 | R\$ 95,9000 | R\$ 4.986,8000 |
| 33 | <u>Mepivacaína Cloridrato</u> Marca: MEPIADRE Fabricante: DFL Modelo / Versão: tubete de vidro com 1,8mL Descrição Detalhada do Objeto Ofertado: "Anestésico MEPIVACAÍNA 2% COM VASO CONSTRICTOR EPINEFRINA 1:100.000 : Mepivacaína 2% com vasoconstritor epinefrina 1: 100.000. Anestésico local injetável, cada mL contém 20mg de Cloridrato de Mepivacaína (36mg/carpule), 10 microgramas de epinefrina (18µg/carpule), também conhecida como adrenalina; isento de metilparabeno; envasado em tubete de vidro com 1,8mL e êmbolo siliconizado. Cada tubete é envolvido por um rótulo de segurança, que protege a cavidade oral em caso de quebra e que contém todas as especificações sobre o anestésico. O produto é embalado em blisteres lacrados com 10 tubetes cada. Apresentação: caixas com 50 tubetes. PADRÃO DE REFERÊNCIA: DFL OU EQUIVALENTE, OU DE MELHOR QUALIDADE" QUANT. 72 MARCA: MEPIADRE FABRICANTE: DFL MODELO: tubete de vidro com 1,8mL PRAZO DE VALIDADE OU GARANTIA DO PRODUTO: DE ACORDO COM PRODUTO E FABRICANTE. VALIDADE DA PROPOSTA: 60 DIAS | Tubete 1,80 ML | 72 | R\$ 187,2800 | R\$ 144,0000 | R\$ 10.368,0000 |
| 34 | <u>Mepivacaína Cloridrato</u> Marca: MEPISV Fabricante: DFL Modelo / Versão: tubete de vidro com 1,8mL Descrição Detalhada do Objeto Ofertado: "Anestésico MEPIVACAÍNA 3% SEM VASO CONSTRICTOR, isento de Metilparabeno, Mepivacaína 3% sem vasoconstritor. Anestésico local injetável, cada mL contém 20mg de Cloridrato de Mepivacaína (36mg/carpule); isento de metilparabeno; envasado em tubete de vidro com 1,8mL e êmbolo siliconizado. Cada tubete é envolvido por um rótulo de segurança, que protege a cavidade oral em caso de quebra e que contém todas as especificações sobre o anestésico. O produto é embalado em blisteres lacrados com 10 tubetes cada. Apresentação: caixas com 50 tubetes. PADRÃO DE REFERÊNCIA: DFL OU EQUIVALENTE, OU DE MELHOR QUALIDADE" QUANT. 10 MARCA: MEPISV FABRICANTE: DFL MODELO: "tubete de vidro com 1,8mL" PRAZO DE VALIDADE OU GARANTIA DO PRODUTO: DE ACORDO COM PRODUTO E FABRICANTE. VALIDADE DA PROPOSTA: 60 DIAS | Tubete 1,80 ML | 10 | R\$ 189,9500 | R\$ 143,9000 | R\$ 1.439,0000 |
| 35 | <u>Benzocaína</u> Marca: BENZOTOP Fabricante: DFL Modelo / Versão: tópicos Descrição Detalhada do Objeto Ofertado: "Anestésico tópico gel contendo 200mg/g de benzocaína de rápido início, sabor agradável, não deixa gosto amargo na boca, não provoque absorção sistêmica, sabores: menta, pina colada e tutti-frutti. Frasco com 12 g. Validade de 24 meses. PADRÃO DE REFERÊNCIA: DFL OU EQUIVALENTE, OU DE MELHOR QUALIDADE ." QUANT. 50 MARCA: BENZOTOP FABRICANTE: DFL MODELO: tópicos PRAZO DE VALIDADE OU GARANTIA DO PRODUTO: DE ACORDO COM PRODUTO E FABRICANTE. VALIDADE DA PROPOSTA: 60 DIAS | Pote 12,00 G | 50 | R\$ 17,8900 | R\$ 10,0000 | R\$ 500,0000 |
| 254 | <u>Resina Composta</u> Marca: FILTEK Z350 XT Fabricante: 3M Modelo / Versão: fotoativada Descrição Detalhada do Objeto Ofertado: "Resina composta fotoativada desenvolvida para ser usada em restaurações anteriores e posteriores, construções de núcleos, espiantagens e restaurações indiretas. Todas as cores são radiopacas, inclusive as translúcidas. | Seringa 4,00 G | 222 | R\$ 287,3700 | R\$ 140,0000 | R\$ 31.080,0000 |

HOSPITAL MILITAR DE ARCADE
FOLHA: 45
ASSINATURA
Layanne

ATA D 30
Layanne
2º Ten. Dentista CROPE 11732
Idt. 071159327-7 MD/EB

Modelo / Versão: UNIDADE

Descrição Detalhada do Objeto Ofertado: Estojo para autoclavar AR, FG, SU e Insertos. Indicado para autoclavagem de todos os tipos de brocas odontológicas e outros pequenos instrumentos rotatórios e inseros de ultrassom, com tampa transparente, material resistente, capacidade para 8 instrumentos.

138 Pote odontológico Unidade 25 R\$ 24,8900 R\$ 22,2600 R\$ 556,5000

Marca: MK LIFE

Fabricante: MK LIFE

Modelo / Versão: UNIDADE

Descrição Detalhada do Objeto Ofertado: Estojo para autoclavar limas endodônticas. Capacidade 8 furos.

139 Pote odontológico Unidade 20 R\$ 29,4700 R\$ 26,4100 R\$ 528,2000

Marca: MK LIFE

Fabricante: MK LIFE

Modelo / Versão: UNIDADE

Descrição Detalhada do Objeto Ofertado: Estojo para autoclavar limas endodônticas. Capacidade 16 furos.

140 Caixa P/ Esterilização Unidade 4 R\$ 100,2000 R\$ 99,9000 R\$ 399,6000

Marca: FAVA

Fabricante: FAVA

Modelo / Versão: UNIDADE

Descrição Detalhada do Objeto Ofertado: Estojo para limas endodônticas em aço inoxidável com tampa perfurada, capacidade: 24 furos, autoclavável, dimensões: 07x06x05 cm

150 Fixador Radiológico Frasco 475,00 ML 21 R\$ 41,2300 R\$ 36,0000 R\$ 756,0000

Marca: CARESTREAM

Fabricante: CARESTREAM

Modelo / Versão: FR 500ML

Descrição Detalhada do Objeto Ofertado: Fixador odontológico para processo manual em tanque de revelação. Composição: bissulfito de sódio, sulfato de alumínio e amônia. Destinado ao processamento manual de filmes radiográficos dentais intra-orais. Químico rápido. Pronto para uso. Apresentação: frasco com 500 ml. Validade de 1 ano.

160 Peças - equipamento odontológico Unidade 20 R\$ 45,3900 R\$ 37,8300 R\$ 756,6000

Marca: SCHUSTER

Fabricante: SCHUSTER

Modelo / Versão: UNIDADE

Descrição Detalhada do Objeto Ofertado: Gancho/Alça/Clip labial. Material aço inoxidável para uso endodôntico. Aplicação: uso em localizador eletrônico de ápice de canal dentário. Autoclavável.

165 Hemostático Tópico Frasco 10,00 ML 15 R\$ 34,1600 R\$ 22,0000 R\$ 330,0000

Marca: HEMOSTANK

Fabricante: BIODINAMICA

Modelo / Versão: FR 10ML

Descrição Detalhada do Objeto Ofertado: Hemostático tópico. Agente tópico em solução, para hemostasia e retração gengival, utilizado para controle de sangramento e do fluido crevicular gengival. Contém cloreto de alumínio hexa-hidratado 25%, oxiquinol, etanol a 96% e água purificada. Não contém epinefrina. Apresentação Frasco com 10 ml.

176 Campo cirúrgico Unidade 330 R\$ 65,0300 R\$ 45,0000 R\$ 14.850,0000

Marca: PRODESC

Fabricante: PRODESC

Modelo / Versão: KIT

Descrição Detalhada do Objeto Ofertado: Kit Cirúrgico Estéril 100% polipropileno (TNT) branco, gramatura 40 g/m² com 2 Toalhas de Mão, 2 Toucas Sanfonadas, 2 Aventais Cirúrgicos M/L com punho de malha PP40grm /m², 2 Máscara Tripla Elástico, 2 pares de sapatilha pro pé, 1 capa para cadeira 2, 10 x 0,90, 1 campo de bancada 1,20 x 0,50, 2 Campos Mesa 0,70 x 0,70 impermeável, 1 Protetor de Refletor PP40grs/m², 2 Protetor de Sugador/Mangueira, 1 Campo Cirúrgico Fenestrado 1,20 x 0,70 PP40grs/m². Validade 2 anos

181 Lamparina laboratório Unidade 13 R\$ 50,4500 R\$ 50,4500 R\$ 655,8500

Marca: New Light de Alumíni

Fabricante: KONNEN

Modelo / Versão: UNIDADE

Descrição Detalhada do Objeto Ofertado: Lamparina em alumínio indicado para procedimentos clínicos e laboratoriais, com pavio incluso, capacidade: 40ml.

199 Mandril odontológico Unidade 10 R\$ 41,0100 R\$ 40,0000 R\$ 400,0000

Marca: MICRODONT

Fabricante: MICRODONT

Modelo / Versão: UNIDADE

Descrição Detalhada do Objeto Ofertado: Mandril odontológico longo totalmente em aço inoxidável especial para peça de mão. Para utilização de discos e borrachas. Diâmetro de haste: 2,35mm. Rotação máxima: 15000 rpm. Tipo: com rosca. Embalado individualmente em blister plástico

200 Mandril odontológico Unidade 20 R\$ 27,0400 R\$ 12,0000 R\$ 240,0000

Marca: JON

Fabricante: JON

Modelo / Versão: UNIDADE

Descrição Detalhada do Objeto Ofertado: Mandril odontológico para adaptação de pontas de alta rotação em contra ângulo em aço inoxidável, autoclavável.

201 Martelo Unidade 4 R\$ 174,0200 R\$ 172,9000 R\$ 691,6000

Marca: GOLGRAN

Fabricante: GOLGRAN

Modelo / Versão: UNIDADE

Descrição Detalhada do Objeto Ofertado: Martelo de uso odontológico, modelo Mead, duplo, com batentes removíveis, material: aço inoxidável e teflon, autoclavável

210 Moldeira odontológica Conjunto 30 R\$ 14,8600 R\$ 14,0000 R\$ 420,0000

Marca: MORELLI

Fabricante: MORELLI

Modelo / Versão: PAR

Descrição Detalhada do Objeto Ofertado: Moldeiras plásticas coloridas totais perfuradas a base de nylon, resistente a esterilização em autoclave (134°C). As cores e as numerações em relevo que facilitam a rápida identificação das moldeiras. Tamanhos: 1 (cinza), 2 (amarela), 3 (rosa), 4 (laranja), 5 (verde), 6 (vermelho), 7 (azul), 8 (roxa). Embalagem com 2 unidades (par - superior e inferior).

Resultado por Fornecedor

Assinatura
2º Ten. Dentista / CRO-PE 117122
Id. 071159327-7 MDJEB



MINISTÉRIO DA DEFESA
Comando do Exército
Comando Militar do Nordeste
7ª Região Militar/7ª Divisão de Exército
Hospital Militar de Área de Recife

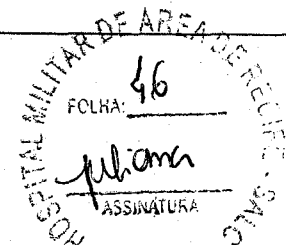

ATA E
Item: 34,50

Pregão Nº 00027/2022(SRP) - (Decreto Nº 10.024/2019)

RESULTADO POR FORNECEDOR

02.482.141/0001-13 - DENTAL BONSUCESSO PRODUTOS ODONTOLÓGICOS LTDA

| Item | Descrição | Unidade de Fornecimento | Quantidade | Critério de Valor (*) | Valor Unitário | Valor Global |
|------|----------------------------|-------------------------|------------|-----------------------|----------------|-----------------|
| 2 | <u>Broca baixa rotação</u> | Unidade | 2246 | R\$ 16,7600 | R\$ 4,9300 | R\$ 11.072,7800 |

Marca: MAILLEFER
Fabricante: DENTSPLY
Modelo / Versão: MAILLEFER

Descrição Detalhada do Objeto Ofertado: Broca/Ponta carbide esférica para baixa rotação (CA), produzida em aço inoxidável. Tamanhos: diversos (Ex.:n4, n5). Esterilizada através de radiação ionizante, embalada individualmente em invólucro transparente vedado com alumínio prateado contendo etiqueta com informações técnicas. Permite rastreabilidade devido a gravação do lote na haste. Validade 5 anos. Padrão KG Sorensen OU SIMILAR. OU EQUIVALENTE. OU DE MELHOR QUALIDADE.

| | | | | | | |
|---|----------------|---------|------|------------|------------|-----------------|
| 7 | <u>Sugador</u> | Unidade | 3347 | R\$ 8,9400 | R\$ 8,5100 | R\$ 28.482,9700 |
|---|----------------|---------|------|------------|------------|-----------------|

Marca: MAXICLEAN
Fabricante: SSPLUS
Modelo / Versão: MAXICLEAN

Descrição Detalhada do Objeto Ofertado: Sugador odontológico descartável atóxico. Fio de cobre interno que evita o efeito memória. Fabricado e embalado automaticamente sem contato manual. Tubo colorido e ponteira transparente. Pacote c/ 40. Padrão: Euronda OU SIMILAR. OU EQUIVALENTE. OU DE MELHOR QUALIDADE.

| | | | | | | |
|---|-------------------|---------|------|-------------|------------|-----------------|
| 8 | <u>Fio Dental</u> | Unidade | 1755 | R\$ 13,9700 | R\$ 6,3300 | R\$ 11.109,1500 |
|---|-------------------|---------|------|-------------|------------|-----------------|

Marca: HILLO 100MTS
Fabricante: HILLO
Modelo / Versão: HILLO 100MTS

Descrição Detalhada do Objeto Ofertado: Fio dental encerado. Sabor menta. Tubo com 183 metros. Padrão: GUM OU SIMILAR. OU EQUIVALENTE. OU DE MELHOR QUALIDADE.

| | | | | | | |
|----|-----------------------------|---------------|-----|-------------|-------------|----------------|
| 64 | <u>Bicarbonato De Sódio</u> | Sachê 40,00 G | 206 | R\$ 40,9000 | R\$ 36,6700 | R\$ 7.554,0200 |
|----|-----------------------------|---------------|-----|-------------|-------------|----------------|

Marca: MAQUIRA
Fabricante: MAQUIRA
Modelo / Versão: MAQUIRA

Descrição Detalhada do Objeto Ofertado: Bicarbonato de sódio, apresentação em pó ultrafino cristalino. Sabor Menta. Graude pureza de 99.9%. Caixa com 15 sachês de 40g cada.

| | | | | | | |
|----|--------------------------|-----------------|-----|-------------|-------------|----------------|
| 95 | <u>Fluoreto De Sódio</u> | Frasco 100,00 G | 281 | R\$ 45,2900 | R\$ 30,6800 | R\$ 8.621,0800 |
|----|--------------------------|-----------------|-----|-------------|-------------|----------------|

Marca: FLUOR CARE
Fabricante: FGM
Modelo / Versão: FLUOR CARE

Descrição Detalhada do Objeto Ofertado: Flúor em espuma para aplicação tópica, sem propelente (menor risco de ingestão). tixotrópico, acidulado, para uso profissional. Sabores: morango, uva, tutti-frutti, chocolate e fresh. Validade: 2 anos. Frasco contendo com no mínimo 100g. Tipo FluorCare da FGM OU SIMILAR. OU EQUIVALENTE. OU DE MELHOR QUALIDADE.

| | | | | | | |
|----|-----------------------------|-----------------|-----|-------------|------------|----------------|
| 97 | <u>Cimento Odontológico</u> | Frasco 20,00 ML | 186 | R\$ 16,6500 | R\$ 9,5000 | R\$ 1.767,0000 |
|----|-----------------------------|-----------------|-----|-------------|------------|----------------|

Marca: BIODINAMICA
Fabricante: BIODINAMICA
Modelo / Versão: BIODINAMICA

Descrição Detalhada do Objeto Ofertado: Eugenol, líquido. Embalagem com 20 ml. Frasco âmbar embalado em caixa de papel. Validade: 36 meses. Padrão: Septodont OU SIMILAR. OU EQUIVALENTE. OU DE MELHOR QUALIDADE.

Total do Fornecedor: R\$ 68.607,0000

06.175.908/0001-12 - BIO LOGICA DISTRIBUIDORA EIRELI

| Item | Descrição | Unidade de Fornecimento | Quantidade | Critério de Valor (*) | Valor Unitário | Valor Global |
|------|-----------------------------|-------------------------|------------|-----------------------|----------------|--------------|
| 98 | <u>Cimento Odontológico</u> | Frasco 50,00 G | 196 | R\$ 10,9300 | R\$ 4,9600 | R\$ 972,1600 |

Marca: AF DO BRASIL
Fabricante: AF DO BRASIL
Modelo / Versão: 196.0000

Descrição Detalhada do Objeto Ofertado: (404551) Óxido de zinco pó, 50 gramas, material restaurador temporário. / APRESENTAÇÃO: Frasco 50,00 G / Registro ANVISA: 80432410035

Total do Fornecedor: R\$ 972,1600

08.188.573/0001-00 - ODONTOPAZ PRODUTOS ODONTOLÓGICOS LTDA

| Item | Descrição | Unidade de Fornecimento | Quantidade | Critério de Valor (*) | Valor Unitário | Valor Global |
|------|---------------------------|-------------------------|------------|-----------------------|----------------|-----------------|
| 1 | <u>Broca Alta Rotação</u> | Unidade | 6407 | R\$ 15,5200 | R\$ 14,8000 | R\$ 94.823,6000 |

Marca: BIODINAMICA
Fabricante: BIODINAMICA
Modelo / Versão: 322

Descrição Detalhada do Objeto Ofertado: Pedra pomes extra fina com finalidade profilática para uso odontológico. embalagem com no mínimo 100 g, com tampa flip top

| | | | | | | |
|----|--------------------------|------------------|-----|------------|------------|----------------|
| 17 | <u>Fluoreto De Sódio</u> | Frasco 200,00 ML | 906 | R\$ 8,4900 | R\$ 5,8500 | R\$ 5.300,1000 |
|----|--------------------------|------------------|-----|------------|------------|----------------|

Marca: DFL
Fabricante: DFL
Modelo / Versão: 906

Descrição Detalhada do Objeto Ofertado: Flúor em gel neutro (Fluoreto de Sódio 2%) para aplicação tópica, tixotrópico, para uso profissional. Não tem corantes, transparente (incolor), sabor menta, aplicação de 4 minutos. Frasco contendo 200ml (208g). Padrão DFL OU SIMILAR, OU EQUIVALENTE, OU DE MELHOR QUALIDADE.

| | | | | | | |
|----|---------------|-----------------|-----|------------|------------|----------------|
| 22 | <u>Cresol</u> | Frasco 10,00 ML | 406 | R\$ 8,4500 | R\$ 5,5800 | R\$ 2.265,4800 |
|----|---------------|-----------------|-----|------------|------------|----------------|

Marca: BIODINAMICA
Fabricante: BIODINAMICA
Modelo / Versão: 406

Descrição Detalhada do Objeto Ofertado: Tricresol formalina como material antisséptico e desinfectante em curativo de demora na câmara pulpar de dentes permanentes com necrose pulpar e lesão periapical em endodontia. Frasco com 10 ml embalado em caixa de papel.

| | | | | | | |
|----|---------------|-----------------|-----|------------|------------|----------------|
| 23 | <u>Cresol</u> | Frasco 10,00 ML | 301 | R\$ 8,5600 | R\$ 5,5100 | R\$ 1.658,5100 |
|----|---------------|-----------------|-----|------------|------------|----------------|

Marca: BIODINAMICA
Fabricante: BIODINAMICA
Modelo / Versão: 301

Descrição Detalhada do Objeto Ofertado: Formocresol como material mumificador da polpa dental em curativos de demora em endodontia. Frasco com 10 ml embalado em caixa de papel.

| | | | | | | |
|----|----------------------------|---------|-----|------------|------------|----------------|
| 24 | <u>Matriz odontológica</u> | Unidade | 964 | R\$ 3,9700 | R\$ 1,2200 | R\$ 1.176,0800 |
|----|----------------------------|---------|-----|------------|------------|----------------|

Marca: IMPLA
Fabricante: IMPLA
Modelo / Versão: 964

Descrição Detalhada do Objeto Ofertado: Fita matriz de aço inox para restaurações em amálgama número 5mm x 0,05 mm de espessura. Rolo de 500mm. Padrão Microdont OU SIMILAR, OU EQUIVALENTE, OU DE MELHOR QUALIDADE.

| | | | | | | |
|----|----------------------------|---------|-----|------------|------------|--------------|
| 25 | <u>Matriz odontológica</u> | Unidade | 655 | R\$ 3,4500 | R\$ 1,1400 | R\$ 746,7000 |
|----|----------------------------|---------|-----|------------|------------|--------------|

Marca: IMPLA
Fabricante: IMPLA
Modelo / Versão: 655

Descrição Detalhada do Objeto Ofertado: Tira de poliéster para restaurações em resinas e silicatos. Deve apresentar pequena espessura e alta resistência para facilitar a confecção da forma e do contorno das restaurações. 0,05x10x120mm. Apresentação: caixa contendo 50 unidades de tiras de poliéster. Padrão Wilcos OU SIMILAR, OU EQUIVALENTE, OU DE MELHOR QUALIDADE.

| | | | | | | |
|----|-----------------------------|-----------------|-----|-------------|------------|----------------|
| 26 | <u>Condicionador dental</u> | Seringa 2,50 ML | 981 | R\$ 10,4900 | R\$ 8,8800 | R\$ 8.711,2800 |
|----|-----------------------------|-----------------|-----|-------------|------------|----------------|

Marca: DENTSPLY
Fabricante: DENTSPLY
Modelo / Versão: 981

Descrição Detalhada do Objeto Ofertado: Ácido fosfórico 37% gel, tamponada com óxido de zinco para um pH de 0,2, espessado na sílica coloidal, e com tensoativo solúvel em água, na cor azul, para condicionamento de dentina e/ou esmalte, proporcionando melhor retenção de materiais resinosos utilizados em restaurações, fixação, cimentação e selamento, excelente consistência gel. Composição: ácido fosfórico, surfactante, aerosil 200, água deionizada e pigmento. Pct c/ 3 seringas de 3 ml cada + 3 pontas. Validade 36 meses. Marca referência: dentsply OU SIMILAR, OU EQUIVALENTE, OU DE MELHOR QUALIDADE.

| | | | | | | |
|----|-----------------------|---------------|-----|--------------|-------------|-----------------|
| 27 | <u>Adesivo Dental</u> | Frasco 6,00 G | 471 | R\$ 130,9900 | R\$ 68,9500 | R\$ 32.475,4500 |
|----|-----------------------|---------------|-----|--------------|-------------|-----------------|

Marca: 3M
Fabricante: 3M
Modelo / Versão: 471

Descrição Detalhada do Objeto Ofertado: Sistema adesivo de esmalte e dentina com carga fotopolimerizável de 5nm (nanotecnologia). Frasco com 6g e rendimento de até 280 gotas, (em média 1 gota por restauração). Primer e adesivo em um só frasco; solvente à base de água e álcool. Composição: bis- GMA, HEMA, monômeros dimetacrilatos, copolímeros do ácido polialquenoico, iniciadores, água e etanol. Adesivo Com 10% de sílica coloidal de peso em carga nanoparticulada, não sendo necessário agitar o frasco antes do uso. Tampa de cor laranja flip top: evita desperdício e pode ser manuseada apenas com uma mão. Menor sensibilidade pós-operatória. Frasco com 6g. Validade: 36 meses. Tipo single bond 2 da 3M OU SIMILAR, OU EQUIVALENTE, OU DE MELHOR QUALIDADE.

| | | | | | | |
|----|----------------------------|---------|-----|-------------|-------------|-----------------|
| 29 | <u>Hidróxido de cálcio</u> | Unidade | 327 | R\$ 68,9700 | R\$ 37,8281 | R\$ 12.369,7887 |
|----|----------------------------|---------|-----|-------------|-------------|-----------------|

Marca: DENTSPLY
Fabricante: DENTSPLY
Modelo / Versão: 327

Descrição Detalhada do Objeto Ofertado: Cimento de hidróxido de cálcio auto-endurecível e rígida. Coloração semelhante a dentina, o que impede influenciar na coloração final da restauração, radiopaco para forração e capeamento pulpar. Alta resistência à dissolução pelo ataque ácido. Composição: Base - Ester Glicol Salicilato, Fosfato de Cálcio, Tungstato de Cálcio, Óxido de Zinco e Corantes Minerais e Catalisador: Etiltolueno Sulfonamida, Hidróxido de Cálcio, Óxido de Zinco, Estearato de Zinco e Corantes Minerais. Sem Dióxido de Titânio em sua composição. Similar ou superior ao dycal. Kit c/ 2 bisnagas (13g de base, 11g de catalisador) e bloco de papel para spatulação. Validade 3 anos. Padrão: Dycal da Dentsply. OU SIMILAR, OU EQUIVALENTE, OU DE MELHOR QUALIDADE.

| | | | | | | |
|----|------------------------|----------------|-----|--------------|--------------|-----------------|
| 34 | <u>Resina Composta</u> | Seringa 2,00 G | 462 | R\$ 149,9000 | R\$ 105,1500 | R\$ 48.579,3000 |
|----|------------------------|----------------|-----|--------------|--------------|-----------------|

Marca: 3M
Fabricante: 3M
Modelo / Versão: 462

Descrição Detalhada do Objeto Ofertado: Resina de autonivelamento para base de dentes posteriores, tipo fluída. Substituto de dentina resinoso para inserção em grandes incrementos como base em restaurações dentárias. Possui radiopacidade, cor A1, universal e A3. Maior fluidez, alta resistência e baixa tensão (stress) de contração de polimerização. Elevadas propriedades mecânicas: resistência à flexão, à compressão, ao desgaste, à tração diametral. Menor deflexão de cúspides. É projetado para ser usado como base de restaurações de classe I e II, selamento de fôssulas e fissuras e tem características de manuseio comuns a uma resina de consistência fluída, mas pode ser colocado em incrementos de 4 mm gerando uma mínima tensão pela contração durante o processo de polimerização. Permite a adaptação às paredes da cavidade preparada. Composição: cerâmica silanizada tratada, UDMA, BISEMA, BisGMA, benzotriazol, dimetacrilato substituída, TEGDMA e fluoreto de itérbio. Apresentação: Kit com 1 seringa de 2 gramas + 10 pontas aplicadoras. Modelo Filtek Bulk Fill Flow da 3M OU SIMILAR, OU EQUIVALENTE, OU DE MELHOR QUALIDADE.

| | | | | | | |
|----|------------------------|----------------|-----|--------------|--------------|-----------------|
| 35 | <u>Resina Composta</u> | Seringa 4,00 G | 552 | R\$ 209,9500 | R\$ 141,5100 | R\$ 78.113,5200 |
|----|------------------------|----------------|-----|--------------|--------------|-----------------|

Produzida em aço inoxidável martensítico série 400/aço inoxidável austenítico série 300. Com lote gravado no instrumental para efeito de rastreabilidade. autoclavável. Padrão quinelato OU SIMILAR, OU EQUIVALENTE, OU DE MELHOR QUALIDADE. 44

104 Tira abrasiva - uso odontológico Unidade 149 R\$ 64,3800 R\$ 42,4800 R\$ 6.329,5200

Marca: TDV

Fabricante: TDV

Modelo / Versão: Cinta Profilática c/10

Descrição Detalhada do Objeto Ofertado: Fita de Aço Cinta Profilática. Fita de aço não abrasiva com microperfurações para remoção de tártaro. Espessura fina, microlâminas circulares. Embalagem com 10 fitas de aço de 100mm cada. Padrão TDV OU SIMILAR, OU EQUIVALENTE, OU DE MELHOR QUALIDADE.

Total do Fornecedor: R\$ 504.450,4800

67.403.154/0001-03 - A. M. MOLITERNO EIRELI

| Item | Descrição | Unidade de Fornecimento | Quantidade | Critério de Valor (*) | Valor Unitário | Valor Global |
|------|---------------------------|-------------------------|------------|-----------------------|----------------|----------------|
| 90 | <u>Broca alta rotação</u> | Unidade | 262 | R\$ 38,5300 | R\$ 14,4500 | R\$ 3.785,9000 |

Marca: KAVO

Fabricante: BEAVER'S

Modelo / Versão: imp

Descrição Detalhada do Objeto Ofertado: "Broca carbide de alta rotação multilaminada para acabamento de resinas 12 lâminas. Com ponta ativa fabricada com 100% carboneto de tungstênio K20 de grão fino. Formatos: cilíndrico (9561FF, 9572FF, 9714FF), cônico (7204F, 7714F, 7664F, 9103FF, 9642FF), bala (7801F, 7802F), agulha (7903F) e chama (7106F). Padrão: KG Sorensen OU SIMILAR, OU EQUIVALENTE, OU DE MELHOR QUALIDADE."

Total do Fornecedor: R\$ 3.785,9000

72.367.600/0001-01 - W J M DENTAL LTDA

| Item | Descrição | Unidade de Fornecimento | Quantidade | Critério de Valor (*) | Valor Unitário | Valor Global |
|------|-------------------|-------------------------|------------|-----------------------|----------------|----------------|
| 18 | <u>Benzocaína</u> | Pote 12,00 G | 568 | R\$ 9,6200 | R\$ 7,8000 | R\$ 4.430,4000 |

Marca: BENZOTOP

Fabricante: DFL

Modelo / Versão: tópico

Descrição Detalhada do Objeto Ofertado: Anestésico tópico gel contendo 200mg/g de benzocaína de rápido início, sabor agradável, não deixa gosto amargo na boca, não provoque absorção sistêmica, sabores: menta, pina-colada e tutti-frutti. Pote com 12 g. Validade de 24 meses. Padrão DFL OU SIMILAR, OU EQUIVALENTE, OU DE MELHOR QUALIDADE. REGISTRO NO MINISTÉRIO DA SAÚDE: 101770027 QUANT. 568 MARCA: BENZOTOP FABRICANTE: DFL MODELO: tópico PRAZO DE VALIDADE OU GARANTIA DO PRODUTO: DE ACORDO COM PRODUTO E FABRICANTE. VALIDADE DA PROPOSTA: 60 DIAS

| | | | | | | |
|----|----------------------------|---------|-----|-------------|-------------|-----------------|
| 21 | <u>Broca Baixa Rotação</u> | Unidade | 450 | R\$ 48,1500 | R\$ 47,0000 | R\$ 21.150,0000 |
|----|----------------------------|---------|-----|-------------|-------------|-----------------|

Marca: MAILLEFER

Fabricante: MAILLEFER

Modelo / Versão: endo z

Descrição Detalhada do Objeto Ofertado: Broca endo z para endodontia de 21 mm e 25mm de comprimento para alta rotação, tendo a sua parte ativa fabricada em Carboneto de Tungstênio (K20) e a parte inativa fabricada em aço inoxidável contendo 13% de cromo e 0,9mm de diâmetro, haste em cor dourada. Padrão maillefer OU SIMILAR, OU EQUIVALENTE, OU DE MELHOR QUALIDADE. REGISTRO NO MINISTÉRIO DA SAÚDE: 80196880201 QUANT. 450 MARCA: MAILLEFER FABRICANTE: MAILLEFER MODELO: endo z PRAZO DE VALIDADE OU GARANTIA DO PRODUTO: DE ACORDO COM PRODUTO E FABRICANTE. VALIDADE DA PROPOSTA: 60 DIAS

| | | | | | | |
|----|-----------------------|----------------|-----|--------------|--------------|-----------------|
| 28 | <u>Adesivo Dental</u> | Frasco 5,00 ML | 422 | R\$ 280,3900 | R\$ 158,2000 | R\$ 66.760,4000 |
|----|-----------------------|----------------|-----|--------------|--------------|-----------------|

Marca: SINGLE BOND UNIVERSA

Fabricante: 3M

Modelo / Versão: universal

Descrição Detalhada do Objeto Ofertado: Sistema adesivo universal de frasco único para qualquer superfície dental sem necessidade de primer adicional, utilizando a técnica de condicionamento ácido total (esmalte e dentina), condicionamento ácido seletivo em esmalte ou autocondicionante, em restaurações diretas e indiretas. Adesão à dentina seca (reidratação da dentina ressecada) ou úmida. Uma única camada, um só passo de 35 segundos (20s de aplicação, 5s de secagem e 10s de fotoativação). Baixíssimo índice de sensibilidade pós-operatória. Adesivo com "VMS Technology": Vitrebond copolímero, MDP e Silano. MPD permite maior adesão ao esmalte na técnica autocondicionante e confere maior longevidade ao adesivo (não necessita de refrigeração). Funciona como silano para adesão química a cerâmica vitreas, pinos de fibra de vidro, resina indiretas, sem necessidade de primer adicional, utilizado como primer metálico. Possui copolímero do ácido polialcenóico (vitrebond copolímero) que permite rehidratação das fibras colágenas e a formação de uma camada híbrida mesmo na dentina ressecada. Solvente à base de etanol. Rendimento de até 200 gotas, (em média 1 gota por restauração). Tampa de cor preta "flip top": evita desperdício e pode ser manuseada apenas com uma mão. Frasco com 5ml. Validade: 36 meses. Tipo single bond Universal da 3M OU SIMILAR, OU EQUIVALENTE, OU DE MELHOR QUALIDADE. REGISTRO NO MINISTÉRIO DA SAÚDE: 80284930291 QUANT. 422 MARCA: SINGLE BOND UNIVERSAL FABRICANTE: 3M MODELO: universal PRAZO DE VALIDADE OU GARANTIA DO PRODUTO: DE ACORDO COM PRODUTO E FABRICANTE. VALIDADE DA PROPOSTA: 60 DIAS

| | | | | | | |
|----|-------------------------------------|---------|-----|--------------|--------------|------------------|
| 31 | <u>Cimento de ionômero de vidro</u> | Unidade | 447 | R\$ 686,8500 | R\$ 429,0000 | R\$ 191.763,0000 |
|----|-------------------------------------|---------|-----|--------------|--------------|------------------|

Marca: VITREMER

Fabricante: DENTSPLY

Modelo / Versão: kit

Descrição Detalhada do Objeto Ofertado: Cimento ionômero de vidro restaurador, cor A3, cura tripla (fotopolimerizável, autopolimerizável e reação ácido-base do ionômero de vidro), aplicação em único incremento, adesivo em nanotecnologia (partícula de carga de 5nm e com 10% de carga), tampa flip-top, excelente adesão a estrutura do dente, liberação de íons fluoretos, cariostático e bactericida, presa química de 4-6 minutos, mistura condensável, não pegajosa, total biocompatibilidade com o dente, ótima estética e kit 5g de pó, 2,5ml de líquido, 2ml de primer e 2 ml de natural glazer excelentes propriedades mecânicas + Colher dosadora e bloco espatulação. Kit. Tipo Vitremer da 3M OU SIMILAR, OU EQUIVALENTE, OU DE MELHOR QUALIDADE. REGISTRO NO MINISTÉRIO DA SAÚDE: 10002070008 QUANT. 447 MARCA: VITREMER FABRICANTE: DENTSPLY MODELO: kit PRAZO DE VALIDADE OU GARANTIA DO PRODUTO: DE ACORDO COM PRODUTO E FABRICANTE. VALIDADE DA PROPOSTA: 60 DIAS

| | | | | | | |
|----|-------------------------------------|---------|-----|--------------|--------------|------------------|
| 32 | <u>Cimento de ionômero de vidro</u> | Unidade | 217 | R\$ 703,0200 | R\$ 465,0000 | R\$ 100.905,0000 |
|----|-------------------------------------|---------|-----|--------------|--------------|------------------|

Marca: VITREBOND

Fabricante: 3M

Modelo / Versão: fotopolimerizável

Descrição Detalhada do Objeto Ofertado: Cimento de ionômero de vidro fotopolimerizável p/ forramento e base, composto por pó

LUCIANO Roldas
1º Ten Dentista
CRO-PA 9950/
ID 01158507-8 MD/EB

(vídrio de fluor alumínio silicato e canforoquinona) e líquido (copolímero do ácido polialcenoico, água, HEMA e fotoativador). Permite o condicionamento com ácido fosfórico. Tampa do vidro do pó do tipo flip-top. Radiopaco. Kit contendo 1 frasco de pó com 9g, 1 frasco de líquido com 5,5ml, colher dosadora e bloco de espatulação. Padrão: VITREBOND da 3M OU SIMILAR, OU EQUIVALENTE, OU DE MELHOR QUALIDADE. REGISTRO NO MINISTÉRIO DA SAÚDE: 10002070013 QUANT. 217 MARCA: VITREBOND FABRICANTE: 3M MODELO: fotopolimerizável PRAZO DE VALIDADE OU GARANTIA DO PRODUTO: DE ACORDO COM PRODUTO E FABRICANTE. VALIDADE DA PROPOSTA: 60 DIAS

36 Resina Composta Seringa 4,00 G 1058 R\$ 191,7400 R\$ 113,0000 R\$ 119.554,0000

Marca: FILTEK Z350 XT

Fabricante: 3M

Modelo / Versão: fotoativada

Descrição Detalhada do Objeto Ofertado: Resina composta fotoativada desenvolvida para ser usada em restaurações anteriores e posteriores, construções de núcleos, esplintagens e restaurações indiretas. Todas as cores são radiopacas, inclusive as translúcidas. Com 100% de nanopartículas. Apresenta facilidade e retenção de polimento, resistência e durabilidade aprimoradas. Excelente manipulação: não gruda na espátula e possui ótima consistência. Tempo de polimerização: 20 segundos. Possui na sua composição da resina matriz orgânica de bis-gma, udma, tegdma, bis-ema e uma combinação de sílica com tamanho de 20nm não-aglomeradas/não agregadas, zircônia com tamanho de 4-11nm não-aglomeradas / não-agregadas e aglomerados, clusters, de partícula agregadas de zircônia/sílica. Opacidades: esmalte, dentina, corpo e translúcida. Possuem tamanho médio de partícula do aglomerado com cerca de 0,6 - 10 microns. A carga de partícula inorgânica representa cerca de 78,5% em peso (63,3% por volume) nas opacidades esmalte, corpo e dentina; e cerca de 72,5% em peso (55,6% por volume) na translúcida. Cor A1D, A2D, A3D, A4D, B3D, C4D, WD, A1B, A2B, A3B, A3,5B, A4B, A6B, B1B, B2B, B3B, B5B, C1B, C2B, C3B, D2B, D3B, WB, XWB, A1E, A2E, A3E, B1E, B2E, D2E, WE, XWE, CT, AT, BLUE (BT) E GRAY (CINZA). Similar Z350 xt ou superior. Seringa c/ 4g OU SIMILAR, OU EQUIVALENTE, OU DE MELHOR QUALIDADE. REGISTRO NO MINISTÉRIO DA SAÚDE: 80284930233 QUANT. 1.058 MARCA: FILTEK Z350 XT FABRICANTE: 3M MODELO: fotoativada PRAZO DE VALIDADE OU GARANTIA DO PRODUTO: DE ACORDO COM PRODUTO E FABRICANTE. VALIDADE DA PROPOSTA: 60 DIAS

40 Ponta montada uso odontológico Unidade 483 R\$ 118,2300 R\$ 65,0000 R\$ 31.395,0000

Marca: ENHANCE

Fabricante: DENTSPLY

Modelo / Versão: acabamento e polimento

Descrição Detalhada do Objeto Ofertado: Sistema de acabamento e polimento de compósitos composto por pontas de silicone flexíveis impregnadas com óxido de alumínio que não produzem calor excessivo. No formato de taça, disco, chama de vela ou sortido, adaptando-se facilmente a todas as superfícies dentárias. Composição: Tripolímero (Estireno-Butadieno-Metacrilato de Metila), Sílica Piroclítica Silanizada, Uretano Dimetacrilato, Canforoquinona, N-Metil Dietanolamina e Óxido de Alumínio. Mandril não metálico para não riscar a restauração e cada ponta com seu mandril não intercambiável. Caixa com 7 unidades. Validade: 03 anos. Modelo Enhance da Dentsply OU SIMILAR, OU EQUIVALENTE, OU DE MELHOR QUALIDADE. REGISTRO NO MINISTÉRIO DA SAÚDE: 10186370131 QUANT. 483 MARCA: ENHANCE FABRICANTE: DENTSPLY MODELO: acabamento e polimento PRAZO DE VALIDADE OU GARANTIA DO PRODUTO: DE ACORDO COM PRODUTO E FABRICANTE. VALIDADE DA PROPOSTA: 60 DIAS

66 Mepivacaína cloridrato Tubete 1,80 ML 156 R\$ 147,6300 R\$ 126,0000 R\$ 19.656,0000

Marca: MEPISV

Fabricante: DFL

Modelo / Versão: tubete de vidro com 1,8mL

Descrição Detalhada do Objeto Ofertado: Mepivacaína 3% sem vasoconstritor. Anestésico local injetável, cada mL contém 20mg de Cloridrato de Mepivacaína (36mg/carpule); isento de metilparabeno; envasado em tubete de vidro com 1,8mL e êmbolo siliconizado. Cada tubete é envolvido por um rótulo de segurança, que protege a cavidade oral em caso de quebra e que contém todas as especificações sobre o anestésico. O produto é embalado em blisteres lacrados com 10 tubetes cada. Apresentação: caixas com 50 tubetes. Padrão: DFL OU SIMILAR, OU EQUIVALENTE, OU DE MELHOR QUALIDADE. REGISTRO NO MINISTÉRIO DA SAÚDE: 101770030 QUANT. 156 MARCA: MEPISV FABRICANTE: DFL MODELO: tubete de vidro com 1,8mL PRAZO DE VALIDADE OU GARANTIA DO PRODUTO: DE ACORDO COM PRODUTO E FABRICANTE. VALIDADE DA PROPOSTA: 60 DIAS

67 Mepivacaína Cloridrato Tubete 1,80 ML 282 R\$ 161,7500 R\$ 130,0000 R\$ 36.660,0000

Marca: MEPIADRE

Fabricante: DFL

Modelo / Versão: tubete de vidro com 1,8mL

Descrição Detalhada do Objeto Ofertado: Mepivacaína 2% com vasoconstritor epinefrina 1:100.000. Anestésico local injetável, cada mL contém 20mg de Cloridrato de Mepivacaína (36mg/carpule), 10 microgramas de epinefrina (18µg/carpule), também conhecida como adrenalina; isento de metilparabeno; envasado em tubete de vidro com 1,8mL e êmbolo siliconizado. Cada tubete é envolvido por um rótulo de segurança, que protege a cavidade oral em caso de quebra e que contém todas as especificações sobre o anestésico. O produto é embalado em blisteres lacrados com 10 tubetes cada. Apresentação: caixas com 50 tubetes. Padrão: DFL OU SIMILAR, OU EQUIVALENTE, OU DE MELHOR QUALIDADE. REGISTRO NO MINISTÉRIO DA SAÚDE: 101770022 QUANT. 282 MARCA: MEPIADRE FABRICANTE: DFL MODELO: tubete de vidro com 1,8mL PRAZO DE VALIDADE OU GARANTIA DO PRODUTO: DE ACORDO COM PRODUTO E FABRICANTE. VALIDADE DA PROPOSTA: 60 DIAS

77 Aplicador Odontológico Pacote 100,00 UN 463 R\$ 17,2700 R\$ 7,7100 R\$ 3.569,7300

Marca: CAVI BRUSH

Fabricante: DENTSCARE

Modelo / Versão: descartáveis

Descrição Detalhada do Objeto Ofertado: Aplicadores descartáveis em forma cilíndrica com haste dobrável em dois pontos, permitindo alcançar angulações superiores a 180º, ponta ativa fina e longa, em fibras não absorventes, não soltam fiapos. cor: cinza. Composição: polipropileno e nylon. Ideal para aplicação no interior do canal radicular. Tubo c/ 100 unidades. Modelos: extra fino, fino, regular e longo. Modelo Cavibrush da FGM OU SIMILAR, OU EQUIVALENTE, OU DE MELHOR QUALIDADE. REGISTRO NO MINISTÉRIO DA SAÚDE: 80172310005 QUANT. 463 MARCA: CAVI BRUSH FABRICANTE: DENTSCARE MODELO: descartáveis PRAZO DE VALIDADE OU GARANTIA DO PRODUTO: DE ACORDO COM PRODUTO E FABRICANTE. VALIDADE DA PROPOSTA: 60 DIAS

Total do Fornecedor: R\$ 595.843,5300

88.014.006/0001-69 - LUIZ GOULART & CIA LTDA

| Item | Descrição | Unidade de Fornecimento | Quantidade | Critério de Valor (*) | Valor Unitário | Valor Global |
|------|-------------------------|-------------------------|------------|-----------------------|----------------|-----------------|
| 13 | <u>Escova De Robson</u> | Unidade | 3145 | R\$ 5,7000 | R\$ 5,5000 | R\$ 17.297,5000 |

Marca: AMERICAN BURRS

Fabricante: AMERICAN BURRS

Modelo / Versão: AMERICAN BURRS

Descrição Detalhada do Objeto Ofertado: Escova profilática fabricada em cerdas de nylon ultra flexível com maciez capaz de penetrar 1-4mm dentro da gengiva, sem causar trauma. Tipo Robinson, curta, para baixa rotação. Rigidez variada: azul (semirrígida), amarelo (semi-soft), lilás (soft), rosa (ultra-soft). Indicações: profilaxia e micro-abrasão (azul), profilaxia e remoção de manchas (amarela), profilaxia subgengival sem agredir a gengiva (lilás e rosa) Formatos: pincel ou taça. Validade indeterminada. Embalagem individual. Tipo Color Brush da American Burrs OU SIMILAR, OU EQUIVALENTE, OU DE MELHOR QUALIDADE.

Resultado por Fornecedor



MINISTÉRIO DA DEFESA
Secretaria de Organização Institucional
Hospital das Forças Armadas

Pregão Nº 00004/2023(SRP) - (Decreto Nº 10.024/2019)

RESULTADO POR FORNECEDOR

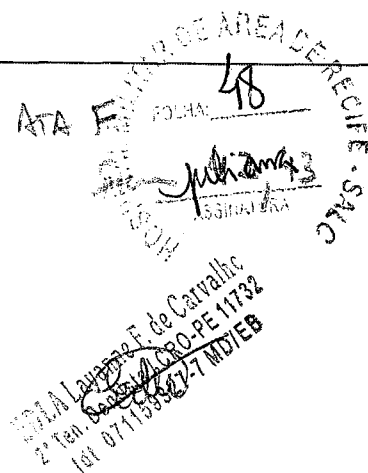

02.482.141/0001-13 - DENTAL BONSUCESSO PRODUTOS ODONTOLOGICOS LTDA

| Item Descrição | Unidade de Fornecimento | Quantidade | Critério de Valor (*) | Valor Unitário | Valor Global |
|-------------------------------|-------------------------|------------|-----------------------|----------------|----------------|
| 18 <u>Cânula Instrumental</u> | Unidade | 50 | R\$ 118,6800 | R\$ 89,9000 | R\$ 4.495,0000 |

Marca: GOLGRAN

Fabricante: GOLGRAN

Modelo / Versão: FRAZIER 3MM

Descrição Detalhada do Objeto Ofertado: Cânula Frazier 18 cm com mandril para sucção 4mm. Material: aço inoxidável, autoclavável, indicado para aspiração de sangue e secreções em cirurgia. Marca de referência: Quinelato, Golgran ou de melhor qualidade.

Total do Fornecedor: R\$ 4.495,0000

04.971.211/0001-22 - ODONTOSUL LTDA

| Item Descrição | Unidade de Fornecimento | Quantidade | Critério de Valor (*) | Valor Unitário | Valor Global |
|---------------------------------|-------------------------|------------|-----------------------|----------------|--------------|
| 1 <u>Afastador Odontológico</u> | Unidade | 70 | R\$ 16,9300 | R\$ 8,5000 | R\$ 595,0000 |

Marca: LYSANDA

Fabricante: LYSANDA

Modelo / Versão: AFASTADOR

Descrição Detalhada do Objeto Ofertado: Afastador labial, resistentes às autoclaves e totalmente flexíveis. Possuem tratamento de superfície para deixá-los livre de arestas, tornando-os mais confortáveis. Visual fosco acetinado, auxiliando ainda a aplicação em fotografias ao evitar os reflexos do flash. Contém aletas para afastamento das bochechas. Curvatura para encaixe dos lábios. Haste flexível. Tipo: Expandex. Marca de referência: Indusbelo ou de melhor qualidade REGISTRO NA ANVISA Nº 10052220031

| | | | | | |
|-----------------------------|---------|----|-------------|------------|--------------|
| 14 <u>Arco Odontológico</u> | Unidade | 60 | R\$ 18,4800 | R\$ 7,3100 | R\$ 438,6000 |
|-----------------------------|---------|----|-------------|------------|--------------|

Marca: LYSANDA

Fabricante: LYSANDA

Modelo / Versão: ARCO

Descrição Detalhada do Objeto Ofertado: Arco de Ostby autoclavável, material: plástico poliacetal. Não interfere nas tomadas de radiografias, pois é radiolúcido, autoclavável até 134°. Permite a fixação do lençol de borracha durante o isolamento absoluto, para execução do tratamento de canal e restaurações. Marca de Referência: Indusbelo ou de melhor qualidade. REGISTRO ANVISA: 10052220033

| | | | | | |
|-------------------|---------|-----|-------------|-------------|----------------|
| 15 <u>Bandeja</u> | Unidade | 100 | R\$ 32,0300 | R\$ 29,5000 | R\$ 2.950,0000 |
|-------------------|---------|-----|-------------|-------------|----------------|

Marca: AÇONOX 22X17X1,5

Fabricante: AÇONOX 22X17X1,5

Modelo / Versão: BANDEJA

Descrição Detalhada do Objeto Ofertado: Bandeja, material: aço inoxidável, tipo: lisa, dimensões: cerca de 20 x 15 x 1 cm. Marca de Referência: Fava ou de melhor qualidade. REGISTRO ANVISA: ISENTO

| | | | | | |
|-------------------------------|---------|----|-------------|-------------|--------------|
| 23 <u>Cuba Uso Hospitalar</u> | Unidade | 30 | R\$ 25,0000 | R\$ 16,3000 | R\$ 489,0000 |
|-------------------------------|---------|----|-------------|-------------|--------------|

Marca: FAVA

Fabricante: FAVA

Modelo / Versão: CUBA

Descrição Detalhada do Objeto Ofertado: Cuba uso hospitalar, material: aço inoxidável, formato: redondo, capacidade: cerca de 200 ml. Marca de Referência: Fava ou de melhor qualidade. REGISTRO ANVISA: ISENTO

Total do Fornecedor: R\$ 4.472,6000

09.222.369/0001-13 - DENTAL MARIA LTDA

| Item Descrição | Unidade de Fornecimento | Quantidade | Critério de Valor (*) | Valor Unitário | Valor Global |
|------------------------------------|-------------------------|------------|-----------------------|----------------|--------------|
| 60 <u>Régua - Uso Odontológico</u> | Unidade | 40 | R\$ 16,3400 | R\$ 11,1800 | R\$ 447,2000 |

Marca: MICRODONT

Fabricante: MICRODONT

Modelo / Versão: MICRODONT

Descrição Detalhada do Objeto Ofertado: 40 107 001 - REGUA ENDO MILIMETRADA ALUMINIO MICRODONT - REGUA MILIMETRADA P/ ENDO ALUMINIO 35MM AUTOCLAVÁVEL REF 40.107.001 COLORIDA M - MICRODONT F - MICRODONT P - NAC RMS: 80676920051 |FINAL

Total do Fornecedor: R\$ 447,2000

18.702.815/0001-88 - HEPRO COMERCIO LTDA.

| Item Descrição | Unidade de Fornecimento | Quantidade | Critério de Valor (*) | Valor Unitário | Valor Global |
|---------------------------------|-------------------------|------------|-----------------------|----------------|--------------|
| 4 <u>Afastador Odontológico</u> | Unidade | 40 | R\$ 56,3500 | R\$ 12,3000 | R\$ 492,0000 |

Marca: GOLGRAN

Fabricante: GOLGRAN

EM BRANCO

Modelo / Versão: UNIDADE**Descrição Detalhada do Objeto Ofertado:** Afastador odontológico, material: Aço inoxidável, tipo: Minessota. Marca de Referência: Quinelato ou de melhor qualidade. MARCA GOLGRAN / MODELO UNIDADE / FABRICANTE GOLGRAN / PRAZO DE GARANTIA 12 MESES / REG. M.S. 1040131900733 Esculpidor - odontológico Unidade 50 R\$ 60,9000 R\$ 16,1700 R\$ 888,5000**Marca:** GOLGRAN**Fabricante:** GOLGRAN**Modelo / Versão:** TAMANHO NR 5**Descrição Detalhada do Objeto Ofertado:** Esculpidor - odontológico, material: aço inoxidável de boa qualidade, afiado, modelo Lecron, tamanho nº 05, características adicionais duplo. Marca de Referência: Duflex ou de melhor qualidade. MARCA GOLGRAN / MODELO TAMANHO NR 5 / FABRICANTE GOLGRAN / PRAZO DE GARANTIA 12 MESES / REG. M.S. 1040131010834 Espátula Odontológica Unidade 50 R\$ 19,4900 R\$ 12,4000 R\$ 620,0000**Marca:** FAVA**Fabricante:** FAVA**Modelo / Versão:** TIPO 7**Descrição Detalhada do Objeto Ofertado:** Espátula odontológica, material: aço inoxidável, modelo tipo 7, tipo uso manipulação/ceroplastia/cimentação, características adicionais duplo. Marca de Referência: Fava ou de melhor qualidade. MARCA FAVA / MODELO TIPO 7 / FABRICANTE FAVA / PRAZO DE GARANTIA 12 MESES / REG. M.S. 10317690019 Processo 25351.060104/2045 Moldeira Odontológica Unidade 30 R\$ 45,0000 R\$ 30,0000 R\$ 900,0000**Marca:** TECNODENT**Fabricante:** TECNODENT**Modelo / Versão:** UNIDADE**Descrição Detalhada do Objeto Ofertado:** Moldeira Lisa Aço Inox para desdentado, Superior, Adulto, tamanho P. Anatômicas para o paciente e ergonômicas para o profissional, com bordas lisas e arredondadas proporcionando o conforto e a retenção necessária para uma moldagem fiel. Em material premium (aço inox 304), com acabamento auto brilho, possibilitando higienização e esterização. Marca de Referência: Bioart ou de melhor qualidade. MARCA TECNODENT / MODELO UNIDADE / FABRICANTE TECNODENT / PRAZO DE GARANTIA 12 MESES / REG. M.S. 1040936000346 Moldeira Odontológica Unidade 30 R\$ 40,9000 R\$ 30,0000 R\$ 900,0000**Marca:** TECNODENT**Fabricante:** TECNODENT**Modelo / Versão:** UNIDADE**Descrição Detalhada do Objeto Ofertado:** Moldeira Lisa Aço Inox para desdentado, Inferior, Adulto, tamanho P. Anatômicas para o paciente e ergonômicas para o profissional, com bordas lisas e arredondadas proporcionando o conforto e a retenção necessária para uma moldagem fiel. Em material premium (aço inox 304), com acabamento auto brilho, possibilitando higienização e esterização. Marca de Referência: Bioart ou de melhor qualidade. MARCA TECNODENT / MODELO UNIDADE / FABRICANTE TECNODENT / PRAZO DE GARANTIA 12 MESES / REG. M.S. 1040936000347 Moldeira Odontológica Unidade 30 R\$ 41,9700 R\$ 30,0000 R\$ 900,0000**Marca:** TECNODENT**Fabricante:** TECNODENT**Modelo / Versão:** UNIDADE**Descrição Detalhada do Objeto Ofertado:** Moldeira Lisa Aço Inox para desdentado, Superior, Adulto, tamanho M. Anatômicas para o paciente e ergonômicas para o profissional, com bordas lisas e arredondadas proporcionando o conforto e a retenção necessária para uma moldagem fiel. Em material premium (aço inox 304), com acabamento auto brilho, possibilitando higienização e esterização. Marca de Referência: Bioart ou de melhor qualidade. MARCA TECNODENT / MODELO UNIDADE / FABRICANTE TECNODENT / PRAZO DE GARANTIA 12 MESES / REG. M.S. 1040936000348 Moldeira Odontológica Unidade 30 R\$ 45,0000 R\$ 30,0000 R\$ 900,0000**Marca:** TECNODENT**Fabricante:** TECNODENT**Modelo / Versão:** UNIDADE**Descrição Detalhada do Objeto Ofertado:** Moldeira Lisa Aço Inox para desdentado, Inferior, Adulto, tamanho M. Anatômicas para o paciente e ergonômicas para o profissional, com bordas lisas e arredondadas proporcionando o conforto e a retenção necessária para uma moldagem fiel. Em material premium (aço inox 304), com acabamento auto brilho, possibilitando higienização e esterização. Marca de Referência: Bioart ou de melhor qualidade. MARCA TECNODENT / MODELO UNIDADE / FABRICANTE TECNODENT / PRAZO DE GARANTIA 12 MESES / REG. M.S. 1040936000349 Moldeira Odontológica Unidade 30 R\$ 45,0000 R\$ 30,0000 R\$ 900,0000**Marca:** TECNODENT**Fabricante:** TECNODENT**Modelo / Versão:** UNIDADE**Descrição Detalhada do Objeto Ofertado:** Moldeira Lisa Aço Inox para desdentado, Superior, Adulto, tamanho G. Anatômicas para o paciente e ergonômicas para o profissional, com bordas lisas e arredondadas proporcionando o conforto e a retenção necessária para uma moldagem fiel. Em material premium (aço inox 304), com acabamento auto brilho, possibilitando higienização e esterização. Marca de Referência: Bioart ou de melhor qualidade. MARCA TECNODENT / MODELO UNIDADE / FABRICANTE TECNODENT / PRAZO DE GARANTIA 12 MESES / REG. M.S. 1040936000350 Moldeira Odontológica Unidade 30 R\$ 45,0000 R\$ 30,0000 R\$ 900,0000**Marca:** TECNODENT**Fabricante:** TECNODENT**Modelo / Versão:** UNIDADE**Descrição Detalhada do Objeto Ofertado:** Moldeira Lisa Aço Inox para desdentado, Inferior, Adulto, tamanho G. Anatômicas para o paciente e ergonômicas para o profissional, com bordas lisas e arredondadas proporcionando o conforto e a retenção necessária para uma moldagem fiel. Em material premium (aço inox 304), com acabamento auto brilho, possibilitando higienização e esterização. Marca de Referência: Bioart ou de melhor qualidade. MARCA TECNODENT / MODELO UNIDADE / FABRICANTE TECNODENT / PRAZO DE GARANTIA 12 MESES / REG. M.S. 1040936000361 Saca-Prótese Odontológico Uso Unidade 20 R\$ 134,9200 R\$ 86,3700 R\$ 1.727,4000**Marca:** GOLGRAN**Fabricante:** GOLGRAN**Modelo / Versão:** AÇO INOXIDAVEL**Descrição Detalhada do Objeto Ofertado:** Saca prótese em aço inoxidável, autoclavável. Indicado para remoção de coroa e ponte sem estresse ao paciente. Marca de referência: Golgran ou de melhor qualidade. MARCA GOLGRAN / MODELO AÇO INOXIDAVEL / FABRICANTE GOLGRAN / PRAZO DE GARANTIA 12 MESES / REG. M.S. 10401310091**Total do Fornecedor: R\$ 9.047,9000**

33.498.171/0001-41 - SAUDE COMERCIO DE PRODUTOS HOSPITALARES LTDA

| Item | Descrição | Unidade de | Quantidade | Critério de Valor | Valor | Valor Global |
|------|-----------|------------|------------|-------------------|-------|--------------|
|------|-----------|------------|------------|-------------------|-------|--------------|

EM BRANCO

| | Fornecimento | | (*) | Unitário | |
|--|-----------------------------------|---------|-----|--------------|--------------|
| 5 | <u>Alavanca Odontológica</u> | Unidade | 20 | R\$ 64,9000 | R\$ 50,5000 |
| Marca: QUINELATO Fabricante: QUINELATO Modelo / Versão: INOX Descrição Detalhada do Objeto Ofertado: Alavanca odontológica, material: aço inoxidável, tipo: Heidbrink, Teta, características adicionais: raízes, tamanho: nº 1. Deve ter Cabo maciço. Marca de Referência: Quinelato ou de melhor qualidade. - marca Quinelato - MS: 10301950027 | | | | | |
| 6 | <u>Alavanca Odontológica</u> | Unidade | 20 | R\$ 48,2800 | R\$ 48,2000 |
| Marca: QUINELATO Fabricante: QUINELATO Modelo / Versão: INOX Descrição Detalhada do Objeto Ofertado: Alavanca odontológica, material: aço inoxidável, tipo: Seldin, características adicionais: Direita, referência: nº 1, esterilidade: autoclavável; Deve ter cabo maciço. Marca de Referência: Quinelato ou de melhor qualidade. - marca Quinelato - MS: 10301950027 | | | | | |
| 7 | <u>Alicate Ortodôntico</u> | Unidade | 10 | R\$ 461,9500 | R\$ 380,8600 |
| Marca: QUINELATO Fabricante: QUINELATO Modelo / Versão: INOX Descrição Detalhada do Objeto Ofertado: Alicate corte amarelo com Widia, fio 151. Confeccionada em aço inox; Com acabamento escovado; Esterilizável em autoclave; Fio máximo: 0.30 mm (0.012"). Marca de Referência: Quinelato ou de melhor qualidade. - marca Quinelato - MS: 10301950048 | | | | | |
| 8 | <u>Alicate ortodôntico</u> | Unidade | 10 | R\$ 519,9000 | R\$ 400,0000 |
| Marca: QUINELATO Fabricante: QUINELATO Modelo / Versão: INOX Descrição Detalhada do Objeto Ofertado: Alicate Ortodôntico Corte Amarelo Mini 152 com Widia com tamanho reduzido (Mini). Cabos ergonômicos para o profissional. Fabricado em aço inoxidável, com acabamento escovado. Marca de Referência: Quinelato ou de melhor qualidade. - marca Quinelato - MS: 10301950048 | | | | | |
| 9 | <u>Alicate Ortodôntico</u> | Unidade | 12 | R\$ 499,9500 | R\$ 380,8500 |
| Marca: QUINELATO Fabricante: QUINELATO Modelo / Versão: INOX Descrição Detalhada do Objeto Ofertado: Alicate Ortodôntico Corte Distal 700 com Widia possui ponta especialmente desenvolvida para o corte de fios leves. Instrumento com sistema de retenção do fio e que proporciona corte rente ao tubo. Aço inoxidável. Autoclavável. Tensão de saída : +- 16 Vdc. Marca de Referência: Quinelato ou de melhor qualidade. - marca Quinelato - MS: 10301950048 | | | | | |
| 10 | <u>Alicate Ortodôntico</u> | Unidade | 5 | R\$ 183,4500 | R\$ 142,0700 |
| Marca: QUINELATO Fabricante: QUINELATO Modelo / Versão: INOX Descrição Detalhada do Objeto Ofertado: Alicate para torque individual macho, autoclavável. Fabricado em aço cirúrgico inoxidável. Fio máximo indicado: retangular 0,53 x 0,63mm - 0,021"x 0,025". Marca de referência: Quinelato ou de melhor qualidade. - marca Quinelato - MS: 10301950048 | | | | | |
| 11 | <u>Alicate Ortodôntico</u> | Unidade | 5 | R\$ 193,9500 | R\$ 142,0000 |
| Marca: QUINELATO Fabricante: QUINELATO Modelo / Versão: INOX Descrição Detalhada do Objeto Ofertado: Alicate para torque individual fêmea, autoclavável. Fabricado em aço cirúrgico inoxidável. Fio máximo indicado: retangular 0,53 x 0,63mm - 0,021"x 0,025". Marca de referência: Quinelato ou de melhor qualidade. - marca Quinelato - MS: 10301950048 | | | | | |
| 12 | <u>Alicate Ortodôntico</u> | Unidade | 5 | R\$ 194,0000 | R\$ 142,1200 |
| Marca: QUINELATO Fabricante: QUINELATO Modelo / Versão: INOX Descrição Detalhada do Objeto Ofertado: Alicate Dobra V Largo, fio máximo indicado: retangular 0,40 x 0,55mm - 0,016"x 0,022". Material: Aço inoxidável. Autoclavável. Marca de referência: Quinelato ou de melhor qualidade. - marca Quinelato - MS: 10301950048 | | | | | |
| 16 | <u>Bisturi - uso odontológico</u> | Unidade | 20 | R\$ 64,3200 | R\$ 50,9000 |
| Marca: QUINELATO Fabricante: QUINELATO Modelo / Versão: INOX Descrição Detalhada do Objeto Ofertado: Gengivótomo Kirkland 15/16, instrumento cirúrgico não articulado, cortante, material: aço inoxidável. Possui dois lados cortantes e suas lâminas tem um formato que lembra um machado com uma das bordas arredondadas. Marca de referência: Quinelato ou de melhor qualidade. - marca Quinelato - MS: 10301950024 | | | | | |
| 17 | <u>Bisturi - uso odontológico</u> | Unidade | 20 | R\$ 61,9000 | R\$ 50,9000 |
| Marca: QUINELATO Fabricante: QUINELATO Modelo / Versão: INOX Descrição Detalhada do Objeto Ofertado: Gengivótomo Orban 1/2, material: aço inox, autoclavável. Marca de referência: Quinelato ou de melhor qualidade. - marca Quinelato - MS: 10301950024 | | | | | |
| 19 | <u>Cinzel - Uso Odontológico</u> | Unidade | 20 | R\$ 62,0200 | R\$ 59,0600 |
| Marca: QUINELATO Fabricante: QUINELATO Modelo / Versão: INOX Descrição Detalhada do Objeto Ofertado: Cinzel - uso odontológico, material: aço inoxidável, tipo: Micro Ochsenbein, modelo: nº 2. Produzido com aço inox de alto carbono, martensítico, temperável em forno com atmosfera controlada, a fim de garantir dureza compatível com a função. Marca de referência: Quinelato ou de melhor qualidade. - marca Quinelato - MS: 10301950024 | | | | | |
| 20 | <u>Cinzel - uso odontológico</u> | Unidade | 20 | R\$ 69,0500 | R\$ 59,0600 |
| Marca: QUINELATO Fabricante: QUINELATO Modelo / Versão: INOX Descrição Detalhada do Objeto Ofertado: Cinzel - uso odontológico, material: aço inoxidável, tipo: Ochsenbein, modelo: nº 1. | | | | | |

EM BRANCO

Descrição Detalhada do Objeto Ofertado: Tesoura Cirúrgica Ponta Fina Retta, tamanho: 16cm, material: aço inoxidável autoclavável. Marca de Referência: Quinelato ou de melhor qualidade. - marca Quinelato - MS: 10301950040

Total do Fornecedor: R\$ 75.911,1500

44.223.526/0001-06 - DISTRIBUIDORA AGUA BOA LTDA

| Item | Descrição | Unidade de Fornecimento | Quantidade | Critério de Valor (*) | Valor Unitário | Valor Global |
|------|---------------------------|-------------------------|------------|-----------------------|----------------|----------------|
| 25 | <u>Cureta Periodontal</u> | Unidade | 20 | R\$ 76,9000 | R\$ 63,4400 | R\$ 1.268,8000 |

Marca: Quinelato

Fabricante: Schobell

Modelo / Versão: QD.006.03 Cureta Goldmann Fox n. 3

Descrição Detalhada do Objeto Ofertado: Cureta Goldman Fox nº 3, material: aço inoxidável AISI-420, instrumental cirúrgico, cortante, utilizada para a remoção de placa. Marca de referência: Quinelato ou de melhor qualidade. ANVISA 10301950024

| | | | | | | |
|----|----------------------------------|---------|----|--------------|--------------|-----------------|
| 57 | <u>Porta-Agulha Instrumental</u> | Unidade | 50 | R\$ 279,9000 | R\$ 233,7200 | R\$ 11.686,0000 |
|----|----------------------------------|---------|----|--------------|--------------|-----------------|

Marca: Quinelato

Fabricante: Schobell

Modelo / Versão: QW.400.14 Porta Agulha Mayo Hegar com Widia 14cm

Descrição Detalhada do Objeto Ofertado: Porta Agulha de Mayo Hegar com Widia - 14 cm. Compatível com pega de fio monofilamento 6-0. Marca de Referência: Quinelato ou de melhor qualidade. ANVISA 10301950052

Total do Fornecedor: R\$ 12.954,8000

88.014.006/0001-69 - LUIZ GOULART & CIA LTDA

| Item | Descrição | Unidade de Fornecimento | Quantidade | Critério de Valor (*) | Valor Unitário | Valor Global |
|------|--------------------------------|-------------------------|------------|-----------------------|----------------|--------------|
| 13 | <u>Instrumento Ortodôntico</u> | Unidade | 30 | R\$ 27,0000 | R\$ 27,0000 | R\$ 810,0000 |

Marca: QUINELATO

Fabricante: QUINELATO

Modelo / Versão: QUINELATO

Descrição Detalhada do Objeto Ofertado: Aplicador/Extrator de Amarrilho Elástico Inox. Material: Aço inoxidável. Suportam as temperaturas das autoclaves indicadas para este tipo de instrumento (134°C). Marca de referência: Morelli ou de melhor qualidade.

| | | | | | | |
|----|-------------------------------|---------|----|-------------|-------------|--------------|
| 31 | <u>Destacador Ortodôntico</u> | Unidade | 10 | R\$ 42,5000 | R\$ 42,5000 | R\$ 425,0000 |
|----|-------------------------------|---------|----|-------------|-------------|--------------|

Marca: MORELLI

Fabricante: MORELLI

Modelo / Versão: MORELLI

Descrição Detalhada do Objeto Ofertado: Destacador para Tampa do tubo conversível, material: aço inoxidável, autoclavável à 134 °C. Indicado para extração da tampa de tubos conversíveis. Marca de referência: Morelli ou de melhor qualidade

| | | | | | | |
|----|-------------------------------|---------|----|-------------|-------------|--------------|
| 32 | <u>Destacador Ortodôntico</u> | Unidade | 10 | R\$ 39,7500 | R\$ 39,5000 | R\$ 395,0000 |
|----|-------------------------------|---------|----|-------------|-------------|--------------|

Marca: MORELLI

Fabricante: MORELLI

Modelo / Versão: MORELLI

Descrição Detalhada do Objeto Ofertado: Lâmina para destacador, fabricada em aço inoxidável; autoclavável à 134°C. Embalagem com 5 Unidades. Marca de referência: Morelli ou de melhor qualidade

| | | | | | | |
|----|--------------------------------|---------|----|-------------|-------------|--------------|
| 41 | <u>Instrumento Ortodôntico</u> | Unidade | 10 | R\$ 20,6700 | R\$ 20,1000 | R\$ 201,0000 |
|----|--------------------------------|---------|----|-------------|-------------|--------------|

Marca: MORELLI

Fabricante: MORELLI

Modelo / Versão: MORELLI

Descrição Detalhada do Objeto Ofertado: Dobrador de fio de amarrilho com ponta reta/ curva, em aço inoxidável. Possui pontas retas e curvas para melhor ajuste, indicado para realização de dobras e acomodação de ligaduras metálicas e elásticas nos canais dos bráquetes e demais aparelhos ortodônticos. Marca de referência: Morelli ou de melhor qualidade

| | | | | | | |
|----|-------------|---------|----|-------------|-------------|----------------|
| 42 | <u>Lima</u> | Unidade | 25 | R\$ 55,0000 | R\$ 50,0000 | R\$ 1.250,0000 |
|----|-------------|---------|----|-------------|-------------|----------------|

Marca: QUINELATO

Fabricante: QUINELATO

Modelo / Versão: QUINELATO

Descrição Detalhada do Objeto Ofertado: Lima para osso de aço inox, uso odontológico, modelo Seldin, tamanho nº 10. Marca de Referência: Quinelato ou de melhor qualidade.

| | | | | | | |
|----|------------------------------|---------|----|-------------|-------------|----------------|
| 43 | <u>Lima Uso Odontológico</u> | Unidade | 25 | R\$ 70,3000 | R\$ 68,0000 | R\$ 1.700,0000 |
|----|------------------------------|---------|----|-------------|-------------|----------------|

Marca: QUINELATO

Fabricante: QUINELATO

Modelo / Versão: QUINELATO

Descrição Detalhada do Objeto Ofertado: Lima Schluger Nº 9/10, cabo oco e fosco. Indicado para limar e remover depósito pesado em áreas interproximais. Marca de Referência: Quinelato ou de melhor qualidade.

| | | | | | | |
|----|------------------------|---------|----|--------------|--------------|----------------|
| 51 | <u>Pinça Anatômica</u> | Unidade | 30 | R\$ 129,5000 | R\$ 104,0000 | R\$ 3.120,0000 |
|----|------------------------|---------|----|--------------|--------------|----------------|

Marca: QUINELATO

Fabricante: QUINELATO

Modelo / Versão: QUINELATO

Descrição Detalhada do Objeto Ofertado: Pinça aço inox, qualidade, durabilidade e eficiência na realização de procedimentos odontológicos. Características adicionais : com Vídea, modelo: Dietrich. Tamanho: 14 cm. Marca de Referência: Quinelato ou de melhor qualidade.

| | | | | | | |
|----|---------------------------|---------|----|-------------|-------------|--------------|
| 56 | <u>Pinça Odontológica</u> | Unidade | 10 | R\$ 58,5000 | R\$ 50,0000 | R\$ 500,0000 |
|----|---------------------------|---------|----|-------------|-------------|--------------|

Marca: MORELLI

Fabricante: MORELLI

Modelo / Versão: MORELLI

Descrição Detalhada do Objeto Ofertado: Pinça ortodôntica para tubos em aço inoxidável. Auxilia o posicionamento durante a colagem de tubos molares e acessórios. Marca de referência: Morelli ou de melhor qualidade

| | | | | | | |
|----|----------------------------------|---------|----|--------------|-------------|--------------|
| 59 | <u>Porta-Agulha Instrumental</u> | Unidade | 10 | R\$ 104,9000 | R\$ 94,0000 | R\$ 940,0000 |
|----|----------------------------------|---------|----|--------------|-------------|--------------|

Marca: QUINELATO

Fabricante: QUINELATO

Modelo / Versão: QUINELATO

Descrição Detalhada do Objeto Ofertado: Porta Agulha Mathieu Ortodontia 14cm. Material: Aço Inoxidável. Autoclavável. Marca de Referência: Quinelato ou de melhor qualidade.

EM BRANCO

Resultado por Fornecedor



MINISTÉRIO DA DEFESA
Comando da Aeronáutica
CENTRO DE AQUISIÇÕES ESPECÍFICAS

Pregão Nº 00028/2023(SRP) - (Decreto Nº 10.024/2019)

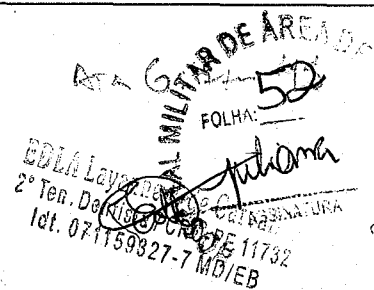

RESULTADO POR FORNECEDOR

02.482.141/0001-13 - DENTAL BONSUCESSO PRODUTOS ODONTOLÓGICOS LTDA

| Item | Descrição | Unidade de Fornecimento | Quantidade | Critério de Valor (*) | Valor Unitário | Valor Global |
|------|----------------------------------|-------------------------|------------|-----------------------|----------------|-----------------|
| 4 | <u>ACESSÓRIO PARA RADIOLOGIA</u> | UNIDADE 0,00 | 56 | R\$ 915,2800 | R\$ 750,0000 | R\$ 42.000,0000 |

Marca: DB

Fabricante: DB

Modelo / Versão: DB

Descrição Detalhada do Objeto Ofertado: CAPA PROTETORA DE PLÁSTICO PARA PLACA DE FÓSFORO, USO PERIAPICAL ADULTO - PACOTE COM 1000 UNIDADES

| | | | | | | |
|----|-----------------|--------------|-----|-------------|-------------|----------------|
| 49 | <u>BRÁQUETE</u> | UNIDADE 0,00 | 323 | R\$ 35,2625 | R\$ 30,2300 | R\$ 9.764,2900 |
|----|-----------------|--------------|-----|-------------|-------------|----------------|

Marca: ORTHOMETRIC

Fabricante: ORTHOMETRIC

Modelo / Versão: ORTHOMETRIC

Descrição Detalhada do Objeto Ofertado: BRÁQUETE, PRESCRIÇÃO ROTH SLI .022", COM GANCHO, PARA CANINOS E PRÉ MOLARES, CLIP DE NÍQUEL TITÂNIO QUE SUAVIZA A LEITURA DO TORQUE E BAIXO ATRITO. EMBALAGEM COM 10 UNIDADES. TIPO MORELLI OU SIMILAR COM MESMA EQUIVALÊNCIA TÉCNICA E DESEMPENHO CLÍNICO.

| | | | | | | |
|----|---|--------------|----|-------------|-------------|--------------|
| 53 | <u>COMPONENTE ARCO ORTODÔNTICO EXTRABUCAL</u> | UNIDADE 0,00 | 63 | R\$ 19,1350 | R\$ 13,5000 | R\$ 850,5000 |
|----|---|--------------|----|-------------|-------------|--------------|

Marca: ORTO CENTRAL

Fabricante: ORTO CENTRAL

Modelo / Versão: ORTO CENTRAL

Descrição Detalhada do Objeto Ofertado: CASQUETE DE ALGODÃO PARA TRAÇÃO ALTA EXTRABUCAL - DISPONÍVEL NOS TAMANHOS: GRANDE, MÉDIO E PEQUENO (A COMBINAR COM O FORNECEDOR)

| | | | | | | |
|----|-------------------------------------|--------------|----|----------------|--------------|-----------------|
| 56 | <u>CIMENTO DE IONÔMERO DE VIDRO</u> | UNIDADE 0,00 | 81 | R\$ 1.067,2150 | R\$ 229,5000 | R\$ 18.589,5000 |
|----|-------------------------------------|--------------|----|----------------|--------------|-----------------|

Marca: MERON C 35G

Fabricante: VOCO

Modelo / Versão: VOCO

Descrição Detalhada do Objeto Ofertado: CIMENTO DE IONÔMERO DE VIDRO PARA CIMENTAÇÃO DE BANDAS ORTODÔNTICAS. HIDROFÍLICO, COLORAÇÃO AZUL CLARA, PRESA DUAL, LIBERAÇÃO CONTÍNUA DE FLÚOR. KIT COM 1 FRASCO DE 25G DE LÍQUIDO + 35G DE PÓ + 1 COLHER DISPENSADORA E 1 BLOCO DE ESPATULAÇÃO. TIPO MULTI-CURE - 3M OU SIMILAR COM MESMA EQUIVALÊNCIA TÉCNICA.

| | | | | | | |
|----|-----------------------------|------------------|-----|------------|------------|--------------|
| 64 | <u>ELÁSTICO ORTODÔNTICO</u> | PACOTE 100,00 UN | 105 | R\$ 8,9000 | R\$ 8,1000 | R\$ 850,5000 |
|----|-----------------------------|------------------|-----|------------|------------|--------------|

Marca: ORTHOMETRIC

Fabricante: ORTHOMETRIC

Modelo / Versão: ORTHOMETRIC

Descrição Detalhada do Objeto Ofertado: ELÁSTICO ORTODÔNTICO EXTRA-ORAL NA COR NATURAL - PESADO - 1/2" X 2,00MM, PACOTE COM 1000 UNIDADES.

| | | | | | | |
|----|-----------------------------|------------------|-----|------------|------------|----------------|
| 66 | <u>ELÁSTICO ORTODÔNTICO</u> | PACOTE 100,00 UN | 284 | R\$ 7,4000 | R\$ 6,4600 | R\$ 1.834,6400 |
|----|-----------------------------|------------------|-----|------------|------------|----------------|

Marca: ORTHOMETRIC

Fabricante: ORTHOMETRIC

Modelo / Versão: ORTHOMETRIC

Descrição Detalhada do Objeto Ofertado: ELÁSTICO ORTODÔNTICO INTRA-ORAL NA COR NATURAL - 1/8" = 3,20MM - LEVE, MÉDIO OU PESADO (A COMBINAR COM O FORNECEDOR) - PACOTE COM 1000 UNIDADES.

| | | | | | | |
|----|------------------------|-------------|----|-------------|-------------|--------------|
| 75 | <u>FIO ORTODÔNTICO</u> | ROLO 1,00 M | 47 | R\$ 17,2275 | R\$ 14,9900 | R\$ 704,5300 |
|----|------------------------|-------------|----|-------------|-------------|--------------|

Marca: 40G . ORTHOMETRIC

Fabricante: ORTHOMETRIC

Modelo / Versão: ORTHOMETRIC

Descrição Detalhada do Objeto Ofertado: FIO DE AÇO PARA CONFECCIONAR AMARRILHO - 0,20MM- 0,08" - ROLO C/ 50G

| | | | | | | |
|----|------------------------|-------------|----|-------------|-------------|--------------|
| 76 | <u>FIO ORTODÔNTICO</u> | ROLO 1,00 M | 60 | R\$ 16,8525 | R\$ 14,1800 | R\$ 850,8000 |
|----|------------------------|-------------|----|-------------|-------------|--------------|

Marca: 40G . ORTHOMETRIC

Fabricante: ORTHOMETRIC

Modelo / Versão: ORTHOMETRIC

Descrição Detalhada do Objeto Ofertado: FIO DE AÇO PARA CONFECCIONAR AMARRILHO - 0,25MM- 0,10" - ROLO C/ 50G

| | | | | | | |
|----|------------------------|-------------|----|-------------|-------------|--------------|
| 77 | <u>FIO ORTODÔNTICO</u> | ROLO 1,00 M | 46 | R\$ 16,3525 | R\$ 12,8300 | R\$ 590,1800 |
|----|------------------------|-------------|----|-------------|-------------|--------------|

Marca: 40G . ORTHOMETRIC

Fabricante: ORTHOMETRIC

Modelo / Versão: ORTHOMETRIC

Descrição Detalhada do Objeto Ofertado: FIO DE AÇO PARA CONFECCIONAR AMARRILHO - 0,30MM- 0,12" - ROLO C/ 50G

EM BRANCO

Marca: opallis**Fabricante:** dentscare**Modelo / Versão:** NANOHIBRIDA

Descrição Detalhada do Objeto Ofertado: "RESINA COMPOSTA NANOHIBRIDA, FOTOPOLIMERIZÁVEL, COMPOSIÇÃO: MONÔMEROS DE BIS-GMA, BISEMA, TEGDMA, UDMA, CANFORQUINONA, CO-INICIADOR, SILANO, VIDRO DE PARTO-ALUMÍNO SILICATO SILANIZADO, PIGMENTOS E SÍLCAS, APRESENTAÇÃO: SERINGA DE 2G. DISPONÍVEL NAS CORES A0,5 E B0,5 (A COMBINAR COM O FORNECEDOR) - TIPO OPALLIS ODONTOPEDIATRIA OU SIMILAR COM A MESMA EQUIVALÊNCIA TÉCNICA." QUANT. 52 MARCA: opallis FABRICANTE: dentscare MODELO: NANOHIBRIDA, PRAZO DE VALIDADE OU GARANTIA DO PRODUTO: DE ACORDO COM PRODUTO E FABRICANTE. VALIDADE DA PROPOSTA: 60 DIAS

Total do Fornecedor R\$
102.212,0000

88.014.006/0001-69 - LUIZ GOULART & CIA LTDA

| Item | Descrição | Unidade de Fornecimento | Quantidade | Critério de Valor (R\$) | Valor Unitário | Valor Global |
|------|--------------------------------|-------------------------|------------|-------------------------|----------------|----------------|
| 34 | <u>INSTRUMENTO ORTODÔNTICO</u> | UNIDADE 0,00 | 158 | R\$ 28,4025 | R\$ 13,1000 | R\$ 2.069,8000 |

Marca: MORELLI**Fabricante:** MORELLI**Modelo / Versão:** MORELLI

Descrição Detalhada do Objeto Ofertado: "APLICADOR DE AMARRILHO ELÁSTICO - COM 1 PONTA DE APLICAÇÃO E 1 PONTA DE EXTRAÇÃO OU DUPLA PONTA DE APLICADOR (A COMBINAR COM FORNECEDOR), HASTE DE INOX, TIPO MORELLI OU SIMILAR COM MESMA EQUIVALÊNCIA TÉCNICA E DESEMPENHO CLÍNICO"

| | | | | | | |
|----|------------------------------|--------------|----|------------|------------|--------------|
| 44 | <u>ACESSÓRIO ORTODÔNTICO</u> | UNIDADE 0,00 | 70 | R\$ 7,0950 | R\$ 6,4400 | R\$ 450,8000 |
|----|------------------------------|--------------|----|------------|------------|--------------|

Marca: MORELLI**Fabricante:** MORELLI**Modelo / Versão:** MORELLI

Descrição Detalhada do Objeto Ofertado: "BOTÃO LINGUAL, SOLDAGEM, MEDIDA 4,5MM, PLANO, EMBALAGEM COM 10 UNIDADES - TIPO MORELLI 30.10.105 OU SIMILAR COM MESMA EQUIVALÊNCIA TÉCNICA."

| | | | | | | |
|----|----------------------------------|--------------|----|-------------|-------------|--------------|
| 51 | <u>CAIXA BANDAS ORTODÔNTICOS</u> | UNIDADE 0,00 | 24 | R\$ 37,0625 | R\$ 33,5000 | R\$ 804,0000 |
|----|----------------------------------|--------------|----|-------------|-------------|--------------|

Marca: MORELLI**Fabricante:** MORELLI**Modelo / Versão:** MORELLI

Descrição Detalhada do Objeto Ofertado: CAIXA BRANCA COM TAMPA AZUL OU VERMELHA (A COMBINAR COM O FORNECEDOR) PARA ARMAZENAMENTO DE BANDAS DE MOLARES, USO UNIVERSAL - 210 X 160MM - CONFECCIONADA EM POLIPROPILENO

| | | | | | | |
|----|-------------------------------------|--------------|----|-------------|-------------|--------------|
| 52 | <u>CAIXA BRÁQUETES ORTODÔNTICOS</u> | UNIDADE 0,00 | 23 | R\$ 39,5400 | R\$ 33,5000 | R\$ 770,5000 |
|----|-------------------------------------|--------------|----|-------------|-------------|--------------|

Marca: MORELLI**Fabricante:** MORELLI**Modelo / Versão:** MORELLI

Descrição Detalhada do Objeto Ofertado: "CAIXA BRANCA PARA ARMAZENAMENTO DE BRÁQUETES - 210 X 160MM CONFECCIONADA EM POLIPROPILENO"

| | | | | | | |
|----|------------------------|--------------|----|-------------|-------------|--------------|
| 55 | <u>CHAVE SEXTAVADA</u> | UNIDADE 0,00 | 44 | R\$ 21,7900 | R\$ 21,0000 | R\$ 924,0000 |
|----|------------------------|--------------|----|-------------|-------------|--------------|

Marca: MORELLI**Fabricante:** MORELLI**Modelo / Versão:** MORELLI

Descrição Detalhada do Objeto Ofertado: CHAVE SEXTAVADA PARA PORCA DO GURIN, TAMANHO 100MM, AÇO INOXIDÁVEL.

| | | | | | | |
|----|------------------------|------------|----|-------------|------------|--------------|
| 79 | <u>FIO ORTODÔNTICO</u> | METRO 0,00 | 37 | R\$ 15,3525 | R\$ 9,6100 | R\$ 355,5700 |
|----|------------------------|------------|----|-------------|------------|--------------|

Marca: MORELLI**Fabricante:** MORELLI**Modelo / Versão:** MORELLI

Descrição Detalhada do Objeto Ofertado: "FIO ORTODÔNTICO DE AÇO TRANÇADO - TWIST-FLEX - 0,15"" (0,38MM), 0,18"" (0,45MM) OU 0,20"" (0,50MM) (A COMBINAR COM O FORNECEDOR), EM CR-NI. APRESENTAÇÃO EM VARETA COM 10 UNIDADES."

| | | | | | | |
|----|---------------------------|--------------|----|-------------|-------------|--------------|
| 83 | <u>GANCHO ORTODÔNTICO</u> | UNIDADE 0,00 | 34 | R\$ 29,0000 | R\$ 10,5000 | R\$ 357,0000 |
|----|---------------------------|--------------|----|-------------|-------------|--------------|

Marca: MORELLI**Fabricante:** MORELLI**Modelo / Versão:** MORELLI

Descrição Detalhada do Objeto Ofertado: "GANCHO LINGUAL SOLDA PARA FIXAÇÃO DE ELÁSTICOS, MATERIAL AÇO INOXIDÁVEL, 4,2MM, EMBALAGEM COM 100 UNIDADES."

| | | | | | | |
|----|--------------------------|----------------|-----|-------------|-------------|----------------|
| 87 | <u>GURIN ORTODÔNTICO</u> | CAIXA 10,00 UN | 121 | R\$ 45,1025 | R\$ 40,1800 | R\$ 4.861,7800 |
|----|--------------------------|----------------|-----|-------------|-------------|----------------|

Marca: MORELLI**Fabricante:** MORELLI**Modelo / Versão:** MORELLI

Descrição Detalhada do Objeto Ofertado: "GURIN ORTODÔNTICO PARA ANCORAGEM C/ GANCHO DIREITO OU ESQUERDO (A COMBINAR COM O FORNECEDOR) - .022"" - CAIXA COM 10 UNIDADES"

| | | | | | | |
|----|--------------------------|----------------|----|-------------|-------------|----------------|
| 89 | <u>GURIN ORTODÔNTICO</u> | CAIXA 10,00 UN | 71 | R\$ 47,0275 | R\$ 23,5800 | R\$ 1.674,1800 |
|----|--------------------------|----------------|----|-------------|-------------|----------------|

Marca: MORELLI**Fabricante:** MORELLI**Modelo / Versão:** MORELLI

Descrição Detalhada do Objeto Ofertado: "GURIN PARA ANCORAGEM COM GANCHO HASTE LONGA DIREITO OU ESQUERDO (A COMBINAR COM O FORNECEDOR), CAIXA COM 10 UNIDADES"

| | | | | | | |
|----|----------------------------------|--------------|----|--------------|--------------|-----------------|
| 90 | <u>CONJUNTO USO ODONTOLÓGICO</u> | UNIDADE 0,00 | 29 | R\$ 449,4625 | R\$ 428,0600 | R\$ 12.413,7400 |
|----|----------------------------------|--------------|----|--------------|--------------|-----------------|

Marca: MORELLI**Fabricante:** MORELLI**Modelo / Versão:** MORELLI

Descrição Detalhada do Objeto Ofertado: KIT COMPLETO DE FERRAMENTAS PARA MINIPARAFUSO ORTODÔNTICO COMPOSTO POR ESTOJO ORGANIZADOR FABRICADO EM POLÍMERO AUTOCLAVÁVEL COM TAMPA MEDINDO 60MM X 100MM, CONTENDO 1 PONTA

EM BRANCO

LANÇA DE 60MM, 1 CHAVE HAXAGONAL LONGA DE 60MM, 1 CHAVE HEXAGONAL CURTA DE 25MM, 1 CHAVE HEXAGONAL DIGITAL DE 25MM E 1 CHAVE DE MÃO DE 93MM - TIPO MORELI OU SIMILAR COM MESMA EQUIVALÊNCIA TÉCNICA E DESEMPENHO CLÍNICO.

103 PASTA ODONTOLÓGICA UNIDADE 0,00 15 R\$ 10,1900 R\$ 9,6200 R\$ 144,3000

Marca: MORELLI

Fabricante: MORELLI

Modelo / Versão: MORELLI

Descrição Detalhada do Objeto Ofertado: PASTA PARA SOLDA DE PRATA USADA EM ORTODONTIA

118 CONFORMADOR DE FIOS UNIDADE 0,00 20 R\$ 105,3500 R\$ 2.080,0000
104,0000

Marca: MORELLI

Fabricante: MORELLI

Modelo / Versão: MORELLI

Descrição Detalhada do Objeto Ofertado: "TORRE CONFORMADORA DE ARCOS ORTODÔNTICOS (75.02.005) - TIPO MORELLI OU SIMILAR COM MESMA EQUIVALÊNCIA TÉCNICA E DESEMPENHO CLÍNICO."

119 TUBO ORTODÔNTICO ROLO 3,00 M 58 R\$ 8,2875 R\$ 7,8700 R\$ 456,4600

Marca: MORELLI

Fabricante: MORELLI

Modelo / Versão: MORELLI

Descrição Detalhada do Objeto Ofertado: "TUBO DE PROTEÇÃO PARA FIO ORTODÔNTICO COR CRISTAL, DIÂMETRO 0,95MM COM 3M DE COMPRIMENTO - TIPO MORELLI OU SIMILAR COM MESMA EQUIVALÊNCIA TÉCNICA E DESEMPENHO CLÍNICO."

128 TUBO ORTODÔNTICO UNIDADE 0,00 99 R\$ 25,4900 R\$ 1.557,2700
15,7300

Marca: MORELLI

Fabricante: MORELLI

Modelo / Versão: MORELLI

Descrição Detalhada do Objeto Ofertado: TUBO SIMPLES, PRESCRIÇÃO EDGEWISE, SEM GANCHO, SOLDAGEM, PODENDO TER COMPRIMENTO DE 3,3MM OU 5,2MM (PCT COM 10 UNIDADE) (A COMBINAR COM O FORNECEDOR) - TIPO MORELLI 20.30.201 / 20.30.100 / 20.30.200 OU SIMILAR COM MESMA EQUIVALÊNCIA TÉCNICA

Total do Fornecedor: R\$ 28.919,4000

Valor Global da Ata: R\$ 606.190,5400

(*) É necessário detalhar o item para saber qual o critério de valor que é utilizado: Estimado ou Referência ou Máximo Aceitável.



Imprimir o
Relatório

Voltar

DEPARTAMENTO DE ÁREA DE
SISTEMAS DE INFORMAÇÃO
ASSINATURA
2024.01.24 10:17:17
CRO-PE 11732
11/11/2024 10:17:17
MAYEB

EM BRANCO

983485.12023.370604.437422160962676



PREFEITURA MUNICIPAL DE CORRENTINA/BA

Ata de Realização do Pregão Eletrônico
 Nº 00001/2023 (SRP)

Às 08:00 horas do dia 01 de março de 2023, reuniram-se o Pregoeiro Oficial deste Órgão e respectivos membros da Equipe de Apoio, designados pelo instrumento legal 014/2023 de 11/01/2023, em atendimento às disposições contidas na Lei Nº 10.520 de 17 de julho de 2002 e no Decreto Nº 10.024 de 20 de setembro de 2019, referente ao Processo Nº 012/2023, para realizar os procedimentos relativos ao Pregão Nº 00001/2023. Modo de disputa: Aberto/Fechado. Objeto: Registro de Preços para eventual e futura contratação de empresas para fornecimento de medicamentos que serão destinados à manutenção da Secretaria de Saúde deste Município, conforme descritos no Anexo I – Termo de Referência do Edital.. O Pregoeiro abriu a Sessão Pública em atendimento às disposições contidas no edital, divulgando as propostas recebidas. Abriu-se em seguida a fase de lances para classificação dos licitantes relativamente aos lances ofertados.

Item: 1 - Grupo 1**Descrição:** Ácido valpróico**Descrição Complementar:** Ácido Valpróico Dosagem: 500 M**Tratamento Diferenciado:** -**Quantidade:** 40.000**Valor Estimado:** R\$ 0,4800**Intervalo mínimo entre lances:** R\$ 0,01**Unidade de fornecimento:** Comprimido**Situação:** Aceito e Habilitado

Aceito para: BAHIA MEDIC COMERCIO DE PRODUTOS HOSPITALARES LTDA, **pelo melhor lance de R\$ 0,7600 e a quantidade de 40.000 Comprimido .**

Item: 2 - Grupo 1**Descrição:** Ácido valpróico**Descrição Complementar:** Forma Farmacêutica: Xarope, Dosagem: 50 MG/ML,**Tratamento Diferenciado:** -**Quantidade:** 500**Valor Estimado:** R\$ 9,3900**Intervalo mínimo entre lances:** R\$ 0,01**Unidade de fornecimento:** Frasco 40,00 ML**Situação:** Aceito e Habilitado

Aceito para: BAHIA MEDIC COMERCIO DE PRODUTOS HOSPITALARES LTDA, **pelo melhor lance de R\$ 5,6700 e a quantidade de 500 Frasco 40,00 ML .**

Item: 3 - Grupo 1**Descrição:** Alprazolam**Descrição Complementar:** Dosagem: 0,50 MG,**Tratamento Diferenciado:** -**Quantidade:** 25.000**Valor Estimado:** R\$ 0,1700**Intervalo mínimo entre lances:** R\$ 0,01**Unidade de fornecimento:** Comprimido**Situação:** Aceito e Habilitado

Aceito para: BAHIA MEDIC COMERCIO DE PRODUTOS HOSPITALARES LTDA, **pelo melhor lance de R\$ 0,0700 e a quantidade de 25.000 Comprimido .**

Item: 4 - Grupo 1**Descrição:** Alprazolam**Descrição Complementar:** Dosagem: 1 MG,**Tratamento Diferenciado:** -**Quantidade:** 25.000**Valor Estimado:** R\$ 0,1700**Intervalo mínimo entre lances:** R\$ 0,01**Unidade de fornecimento:** Comprimido**Situação:** Aceito e Habilitado

Aceito para: BAHIA MEDIC COMERCIO DE PRODUTOS HOSPITALARES LTDA, **pelo melhor lance de R\$ 0,0800 e a quantidade de 25.000 Comprimido .**

Item: 5 - Grupo 1**Descrição:** Amitriptilina cloridrato**Descrição Complementar:** Dosagem: 25 MG,**Tratamento Diferenciado:** -**Quantidade:** 75.000**Valor Estimado:** R\$ 0,1800**Unidade de fornecimento:** Comprimido**Situação:** Aceito e Habilitado

Aceito para: LS COMERCIO DE PRODUTOS HOSPITALARES LTDA, pelo melhor lance de R\$ 2,0000 e a quantidade de 6.000 Ampola 1,00 ML .

Item: 296 - Grupo 33

Descrição: Cetoprofeno

Descrição Complementar: Forma Farmaceutica: Solução Injetável, Concentração: 50 MG/ML,

Tratamento Diferenciado: -

Quantidade: 1.500

Valor Estimado: R\$ 7,7400

Intervalo mínimo entre lances: R\$ 0,01

Unidade de fornecimento: Ampola 2,00 ML

Situação: Aceito e Habilitado

Aceito para: LS COMERCIO DE PRODUTOS HOSPITALARES LTDA, pelo melhor lance de R\$ 2,0000 e a quantidade de 1.500 Ampola 2,00 ML .

Item: 297 - Grupo 33

Descrição: Cetoprofeno

Descrição Complementar: Forma Farmaceutica: Solução Injetável, Concentração: 50 MG/ML,

Tratamento Diferenciado: -

Quantidade: 1.000

Valor Estimado: R\$ 11,6400

Intervalo mínimo entre lances: R\$ 0,01

Unidade de fornecimento: Ampola 2,00 ML

Situação: Aceito e Habilitado

Aceito para: LS COMERCIO DE PRODUTOS HOSPITALARES LTDA, pelo melhor lance de R\$ 2,0000 e a quantidade de 1.000 Ampola 2,00 ML .

Item: 298 - Grupo 34

Descrição: Cimetidina

Descrição Complementar: Forma Farmaceutica: Solução Injetável, Concentração: 150 MG/ML,

Tratamento Diferenciado: -

Quantidade: 5.000

Valor Estimado: R\$ 4,2500

Intervalo mínimo entre lances: R\$ 0,01

Unidade de fornecimento: Ampola 2,00 ML

Situação: Aceito e Habilitado

Aceito para: LS COMERCIO DE PRODUTOS HOSPITALARES LTDA, pelo melhor lance de R\$ 2,5000 e a quantidade de 5.000 Ampola 2,00 ML .

Item: 299 - Grupo 34

Descrição: Lidocaína cloridrato

Descrição Complementar: Apresentação: Injetável, Composição: Associada Com Epinefrina, Dosagem: 2% + 1:200.000,

Tratamento Diferenciado: -

Quantidade: 100

Valor Estimado: R\$ 44,3400

Intervalo mínimo entre lances: R\$ 0,01

Unidade de fornecimento: Frasco-Ampola

Situação: Aceito e Habilitado

Aceito para: LS COMERCIO DE PRODUTOS HOSPITALARES LTDA, pelo melhor lance de R\$ 17,0000 e a quantidade de 100 Frasco-Ampola .

Item: 300 - Grupo 34

Descrição: Lidocaína cloridrato

Descrição Complementar: Apresentação: Spray, Dosagem: 10%,

Tratamento Diferenciado: -

Quantidade: 5

Valor Estimado: R\$ 110,6300

Intervalo mínimo entre lances: R\$ 0,01

Unidade de fornecimento: Ampola 5,00 ML

Situação: Aceito e Habilitado

Aceito para: LS COMERCIO DE PRODUTOS HOSPITALARES LTDA, pelo melhor lance de R\$ 90,0000 e a quantidade de 5 Ampola 5,00 ML .

Item: 301 - Grupo 34

Descrição: Lidocaína cloridrato

Descrição Complementar: Apresentação: Injetável, Dosagem: 2%,

Tratamento Diferenciado: -

Quantidade: 1.200

Valor Estimado: R\$ 21,6200

Intervalo mínimo entre lances: R\$ 0,01

Unidade de fornecimento: Frasco-Ampola

Situação: Aceito e Habilitado

Aceito para: LS COMERCIO DE PRODUTOS HOSPITALARES LTDA, pelo melhor lance de R\$ 7,5000 e a quantidade de 1.200 Frasco-Ampola .

Item: 302 - Grupo 34

Descrição: Lidocaína cloridrato

Descrição Complementar: Apresentação: Geléia, Dosagem: 2%,

Tratamento Diferenciado: -

Quantidade: 300

Valor Estimado: R\$ 5,8600

Intervalo mínimo entre lances: R\$ 0,01

Unidade de fornecimento: Frasco-Ampola

Situação: Aceito e Habilitado

Dr. A. Layanna de Carvalho
2º Ten. Dentista / CRM - PE 11732
Id. 074455327-7

Resultado por Fornecedor

MINISTÉRIO DA DEFESA
Comando da Aeronáutica
GRUPAMENTO DE APOIO DE BRASÍLIA

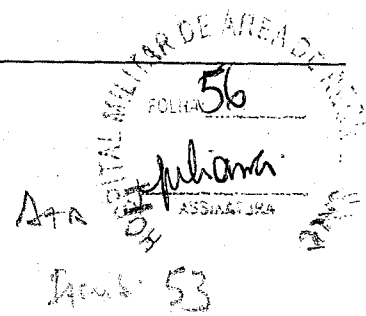

Pregão Nº 00029/2023(SRP) - (Decreto Nº 10.024/2019)

RESULTADO POR FORNECEDOR

07.010.532/0001-59 - J.PINHEIRO-MATERIAIS MEDICOS E ODONTOLOGICOS LTDA

| Item | Descrição | Unidade de Fornecimento | Quantidade | Critério de Valor (*) | Valor Unitário | Valor Global |
|------|-------------------|-------------------------|------------|-----------------------|----------------|--------------|
| 20 | <u>Benzocaína</u> | Pote 12,00 G | 18 | R\$ 10,0500 | R\$ 10,0500 | R\$ 180,9000 |

Marca: BENZOTOP

Fabricante: DFL

Modelo / Versão: TÓPICO

Descrição Detalhada do Objeto Ofertado: "ANESTÉSICO TÓPICO, A BASE DE BENZOCAÍNA NA CONCENTRAÇÃO DE 20%, APRESENTAÇÃO EM POMADA, 200MG/G, SABOR TUTTI-FRUTTI. FRASCO COM 12 GRAMAS" QUANT. 18 MARCA: BENZOTOP FABRICANTE: DFL MODELO: TÓPICO PRAZO DE VALIDADE OU GARANTIA DO PRODUTO: DE ACORDO COM PRODUTO E FABRICANTE. VALIDADE DA PROPOSTA: 60 DIAS

| | | | | | | |
|----|-------------------|--------------------|----|-------------|-------------|----------------|
| 68 | <u>Material p</u> | Embalagem 26,00 UN | 88 | R\$ 22,0500 | R\$ 22,0500 | R\$ 1.940,4000 |
|----|-------------------|--------------------|----|-------------|-------------|----------------|

Marca: MADEITEX

Fabricante: INOVATEX

Modelo / Versão: BORRACHA

Descrição Detalhada do Objeto Ofertado: "LENÇOL DE BORRACHA; COMPOSIÇÃO: LÁTEX NATURAL; APRESENTAÇÃO CAIXA COM 26 UNIDADES; APLICAÇÃO: ISOLAMENTO ABSOLUTO DO ELEMENTO DENTAL; TAMANHO: APROXIMADAMENTE 13X13CM; CARACTERÍSTICAS ADICIONAIS: RESISTÊNCIA À TRAÇÃO VALOR UNITÁRIO REFERENTE A CAIXA COM 26 UNIDADES." QUANT. 88 MARCA: MADEITEX FABRICANTE: INOVATEX MODELO: BORRACHA PRAZO DE VALIDADE OU GARANTIA DO PRODUTO: DE ACORDO COM PRODUTO E FABRICANTE. VALIDADE DA PROPOSTA: 60 DIAS

| | | | | | | |
|----|------------------------------|---------------|---|-------------|-------------|--------------|
| 84 | <u>Lima uso odontológico</u> | Caixa 6,00 UN | 7 | R\$ 67,4900 | R\$ 54,0000 | R\$ 378,0000 |
|----|------------------------------|---------------|---|-------------|-------------|--------------|

Marca: MAILLEFER

Fabricante: MAILLEFER

Modelo / Versão: NÚMEROS: 45, 50, 55, 60, 70 E 80 (2ª SÉRIE)

Descrição Detalhada do Objeto Ofertado: "LIMA K-FILE; NÚMEROS: 45, 50, 55, 60, 70 E 80 (2ª SÉRIE); COMPRIMENTO: 25 MM, SORTIDAS; COMPOSIÇÃO: AÇO INOXIDÁVEL DIN 14310, ELETROPOLIDAS, USINADAS, CLASSE AISI 302 (17% CR E 8% NI), CABO PLÁSTICO (POLIAMIDA ESPECIFICAÇÃO PA 6.6); APLICAÇÃO: INDICADA PARA PREPARO QUÍMICO CIRÚRGICO DO CANAL RADICULAR; APRESENTAÇÃO: CAIXA COM 6 UNIDADES; ACESSÓRIOS: STOP DE BORRACHA; CARACTERÍSTICAS ADICIONAIS: COLORINOX C/ CURSOR, SEÇÃO TRANSVERSAL QUADRANGULAR;" QUANT. 7 MARCA: MAILLEFER FABRICANTE: MAILLEFER MODELO: " NÚMEROS: 45, 50, 55, 60, 70 E 80 (2ª SÉRIE);" PRAZO DE VALIDADE OU GARANTIA DO PRODUTO: DE ACORDO COM PRODUTO E FABRICANTE. VALIDADE DA PROPOSTA: 60 DIAS

Total do Fornecedor: R\$ 2.499,3000

08.924.875/0001-91 - BIOVALIC COMERCIO DE EQUIPAMENTOS MEDICOS LTDA.

| Item | Descrição | Unidade de Fornecimento | Quantidade | Critério de Valor (*) | Valor Unitário | Valor Global |
|------|--------------------------|-------------------------|------------|-----------------------|----------------|-----------------|
| 162 | <u>Indicador químico</u> | Unidade | 62500 | R\$ 0,3300 | R\$ 0,3300 | R\$ 20.625,0000 |

Marca: INTEGRON

Fabricante: TERRAGENE

Modelo / Versão: IT27-7YS

Descrição Detalhada do Objeto Ofertado: INDICADOR QUÍMICO INTERNO CLASSE VI: Os integradores EMULADORES classe 6 evidenciam a existência do agente esterilizante específico para qual têm sido desenvolvido. As tiras integradoras são designadas para reagir a todos os parâmetros críticos do processo de esterilização a vapor quando 95% do ciclo estiver concluído (tempo, temperatura e qualidade do vapor) dentro de um intervalo específico do ciclo de esterilização. Devem ser colocados no interior de cada pacote, no local de maior dificuldade de penetração do agente esterilizante. Permite fácil leitura através da mudança de cor. Único no mercado com tinta isenta de metais pesados, inclusive chumbo. (07 minutos por 134°C) ou (20 minutos por 121°C). Fabricante: TERRAGENE; Procedência: IMPORTADO ARGENTINA; Marca: INTEGRON; Modelo: IT27 7YS; Apresentação: CAIXA com 200 unidades; Registro ANVISA: ISENTA RDC 185; Validade: De 05 Anos; Código Alfandegário: 38220090; Certificações: ISO 9001, ISO 13485, (BPF) Boas Práticas de Fabricação;

| | | | | | | |
|-----|----------------------------|---------|-----|-------------|-------------|--------------|
| 163 | <u>Indicador biológico</u> | Unidade | 638 | R\$ 49,5300 | R\$ 29,2000 | R\$ 629,6000 |
|-----|----------------------------|---------|-----|-------------|-------------|--------------|

Marca: BIONOVA

Fabricante: TERRAGENE

Modelo / Versão: PCD220-C

Descrição Detalhada do Objeto Ofertado: "PACOTE TESTE DESAFIO (PCD) Desenvolvido para verificar a penetração de vapor em autoclaves. O teste de prova avalia o correto funcionamento da autoclave a vapor expondo o equipamento aos teste mais rigorosos segundo a AAMI e ISO, com indicador biológico de terceira geração (leitura rápida GeobacillusStearothermophilus) com uma população mínima de 100.000 (cem mil) esporos, do tipo auto-contido, para o monitoramento do processo de esterilização a vapor. Produto desenvolvido em conformidade com as normas ISO 11.140 e 11.138). O pacote possui uma serie de barreiras de papel poroso, 01 Indicador de processo externo CLASSE I, 01 Indicador biológico por método de fluorescência com resposta final em ate 3hs, 01 indicador biológico por método de fluorescência com resposta final em ate 3hs PILOTO, 01 Integrador químico Classe V que reagir a todos os parâmetros processo de esterilização (tempo, temperatura e qualidade do vapor) e um sistema autoadesivo, e com tampa permeável ao vapor e contendo etiqueta com indicador de processo, resultado através de mudança de limite. Fabricante: TERRAGENE; Procedência: IMPORTADO ARGENTINA; Marca: BIONOVA; Modelo: PCD220-C; Apresentação: CAIXA; Registro ANVISA:

LUCIANO CAVALCANTE
Téc. em Química
CRP nº 15850/8 MD/EB

ISENTO RDC 185; Validade: DE 02 ANOS; Código Alfandegário: 38210000; Certificações: ISO 9001, ISO 13485, (BPF) Boas Práticas de Fabricação, Laudo Analítico de laboratório credenciado ao REBLAS ANVISA. "

Total do Fornecedor: R\$ 39.254,6000

09.222.369/0001-13 - DENTAL MARIA LTDA

| Item | Descrição | Unidade de Fornecimento | Quantidade | Critério de Valor (*) | Valor Unitário | Valor Global |
|------|--|-------------------------|------------|-----------------------|----------------|--------------|
| 2 | <u>Peróxido De Hidrogênio (Água Oxigenada)</u> | Frasco 1000,00 ML | 15 | R\$ 10,7800 | R\$ 10,7800 | R\$ 161,7000 |

Marca: RIOQUIMICA

Fabricante: RIOQUIMICA

Modelo / Versão: RIOQUIMICA

Descrição Detalhada do Objeto Ofertado: 0530100101 - AGUA OXIGENADA 1L 10VL RIOQUIMICA - AGUA OXIGENADA 10 VOLUMES SOLUCAO DE PEROXIDO DE HIDROGENIO 3% C/1000ML. M-RIOQUIMICA - F-RIOQUIMICA - P-NAC. / RDC 185|FINAL

| | | | | | | |
|----|-------------------------------|---------|------|------------|------------|----------------|
| 22 | <u>Fio De Sutura Agulhado</u> | Unidade | 2100 | R\$ 4,1700 | R\$ 4,1700 | R\$ 8.757,0000 |
|----|-------------------------------|---------|------|------------|------------|----------------|

Marca: TECHNOFIO

Fabricante: TECHNOFIO

Modelo / Versão: TECHNOFIO

Descrição Detalhada do Objeto Ofertado: NY54MT15 - FIO AG T NYLON UNI 5 0 1 2 NY54M15 TECHNOFIO - MONOFILAMENTO NYLON PRETO 5.0,45CM,AG TRIANG 1/2,CIRC CORT 15MM,EMB INDIVIDUAL - UNIDADE M- TECHNOFIO - F-ACE IND COM - P-NAC RMS: 10378330013|FINAL

| | | | | | | |
|----|-------------------------------|---------|-----|------------|------------|--------------|
| 24 | <u>Fio de sutura agulhado</u> | Unidade | 152 | R\$ 2,5100 | R\$ 2,5100 | R\$ 381,5200 |
|----|-------------------------------|---------|-----|------------|------------|--------------|

Marca: TECHNOFIO

Fabricante: TECHNOFIO

Modelo / Versão: TECHNOFIO

Descrição Detalhada do Objeto Ofertado: - FIO AG T SEDA UNI 4 0 1 2 S044M17 TECHNOFIO - FIO AGULHADO DE SEDA 4.0,45CM,1,7CM,1/2CIRC TRIANG UNIDADE M- TECHNOFIO - F-ACE IND COM - P-NAC RMS: 10378330020|FINAL

| | | | | | | |
|-----|----------------------------|---------|---|-------------|-------------|--------------|
| 100 | <u>Cânula Instrumental</u> | Unidade | 5 | R\$ 58,6100 | R\$ 58,6100 | R\$ 293,0500 |
|-----|----------------------------|---------|---|-------------|-------------|--------------|

Marca: ENDO TIPS

Fabricante: ANGELUS

Modelo / Versão: ENDO TIPS

Descrição Detalhada do Objeto Ofertado: 811 - PONTA ENDO TIPS 0 014 C 20 811 ANGELUS - PONTAS PARA ASPIRACAO DE LIQUIDOS DE CANAIS RADICULARES ENDO TIPS ENCAIXE UNIVERSAL: ADAPTÁVEL A TODAS AS SERINGAS (CONVENCIONAIS E DE ENCAIXE LUER-LOCK); FLEXÍVEIS: PERMITE AJUSTE DE CURVATURA; ABAS LATERAIS: FÁCIL MANUSEIO; PLÁSTICAS: NÃO OXIDAM COM O USO E SÃO ATRAUMÁTICAS. REF. 811 ENDO TIPS 0.014" - 20 UNIDADES COMPOSICAO: PROLIPOLINEMO. M - ENDO TIPS F - ANGELUS P - NAC RMS: 10349459003|FINAL

Total do Fornecedor: R\$ 9.593,2700

24.702.356/0001-35 - CAPITAL MEDH IMPORTACAO DISTRIBUICAO E REPRESENTACAO COMERCIAL LTDA

| Item | Descrição | Unidade de Fornecimento | Quantidade | Critério de Valor (*) | Valor Unitário | Valor Global |
|------|--------------------------|-------------------------|------------|-----------------------|----------------|-----------------|
| 160 | <u>Toxina botulínica</u> | Frasco-Ampola | 47 | R\$ 769,8300 | R\$ 769,8300 | R\$ 36.182,0100 |

Marca: Xeomin

Fabricante: Merz Farmacêutica Comercial Ltda

Modelo / Versão: Frasco-Ampola

Descrição Detalhada do Objeto Ofertado: Toxina Botulínica Tipo A - Pó Liofilo Para Solução Injetável Frasco Ampola Com 100 U. Excipientes: Sacarose E Albumina Humana. Armazenamento: Temperatura Ambiente (Entre 15 E 30 °C) Marca: Xeomin Apresentação: Caixa com 1 Unidade Fabricante: Merz Farmacêutica Comercial Ltda Número do Registro: 1880200010012

Total do Fornecedor: R\$ 36.182,0100

30.082.076/0001-74 - ABSOLUTA SAUDE IMP. EXP. E COMERCIO DE PRODUTOS PARA SAUDE LTDA

| Item | Descrição | Unidade de Fornecimento | Quantidade | Critério de Valor (*) | Valor Unitário | Valor Global |
|------|-----------------------------|-------------------------|------------|-----------------------|----------------|-----------------|
| 15 | <u>Lidocaína cloridrato</u> | Tubete 1,80 ML | 8438 | R\$ 1,9800 | R\$ 1,9400 | R\$ 16.369,7200 |

Marca: DFL

Fabricante: DFL

Modelo / Versão: DFL

Descrição Detalhada do Objeto Ofertado: ANESTÉSICO LOCAL INJETÁVEL, A BASE DE LIDOCAÍNA A 2%, COM VASOCONSTRITOR DO TIPO EPINEFRINA/ADRENALINA 1:100000, TUBETE DE VIDRO COM 1,8ML (PARA USO ODONTOLÓGICO).

| | | | | | | |
|----|-------------------|----------------|----|--------------|--------------|----------------|
| 19 | <u>Prilocaina</u> | Tubete 1,80 ML | 10 | R\$ 163,9600 | R\$ 160,3800 | R\$ 1.603,8000 |
|----|-------------------|----------------|----|--------------|--------------|----------------|

Marca: DFL

Fabricante: DFL

Modelo / Versão: DFL

Descrição Detalhada do Objeto Ofertado: ANESTÉSICO INJETÁVEL LOCAL, COM CADA ML CONTENDO 30MG DE PRILOCAINA, 0,03 U.I. DE FELIPRESSINA, ENVASADO EM TUBETES DE CRISTAL COM 1,8 ML E ÊBOLOS SILICONIZADOS; APRESENTAÇÃO: TUBETES DE CRISTAL. CAIXA COM 50 TUBETES.

| | | | | | | |
|----|--------------------------|---------|----|-------------|------------|--------------|
| 25 | <u>Arco odontológico</u> | Unidade | 22 | R\$ 13,1000 | R\$ 8,7900 | R\$ 193,3800 |
|----|--------------------------|---------|----|-------------|------------|--------------|

Marca: MAQUIRA

Fabricante: MAQUIRA

Modelo / Versão: MAQUIRA

Descrição Detalhada do Objeto Ofertado: ARCO ODONTOLÓGICO, MATERIAL PLÁSTICO, TIPO DOBRÁVEL, FORMA OVALADA, CARACTERÍSTICAS ADICIONAIS: ISOLAMENTO DENTAL ADULTO, AUTOCLAVÁVEL.

| | | | | | | |
|----|---------------------------------|---------|----|--------------|-------------|----------------|
| 32 | <u>Condensador odontológico</u> | Unidade | 13 | R\$ 110,7700 | R\$ 92,3200 | R\$ 1.200,1600 |
|----|---------------------------------|---------|----|--------------|-------------|----------------|

Marca: IMPLA

Fabricante: IMPLA

Modelo / Versão: IMPLA

Descrição Detalhada do Objeto Ofertado: COMPACTADOR DE GUTA PERCHA Nº 55 - VALOR UNITÁRIO REFERENTE A CAIXA COM 4 TIPO 2 UNIDADES, BAIXA ROTAÇÃO; COMPOSIÇÃO: AÇO INOXIDÁVEL; APLICAÇÃO: OBTURAÇÃO DE CANAL RADICULAR; COMPRIMENTO: 25MM;

| | | | | | | |
|----|---------------------------------|---------|----|--------------|-------------|----------------|
| 33 | <u>Condensador odontológico</u> | Unidade | 13 | R\$ 110,7700 | R\$ 92,3200 | R\$ 1.200,1600 |
|----|---------------------------------|---------|----|--------------|-------------|----------------|

LUCIANO Caldas
16 de Setembro de 2023
15850788 MD/EB

Resultado por Fornecedor



MINISTÉRIO DA DEFESA
Comando do Exército
Comando Militar do Nordeste
7ª Região Militar/7ª Divisão de Exército
Hospital Militar de Área de Recife

Pregão Nº 00035/2022(SRP) - (Decreto Nº 10.024/2019)

RESULTADO POR FORNECEDOR

02.482.141/0001-13 - DENTAL BONSUCESSO PRODUTOS ODONTOLÓGICOS LTDA

| Item | Descrição | Unidade de Fornecimento | Quantidade | Critério de Valor (*) | Valor Unitário | Valor Global |
|---|---|-------------------------|------------|-----------------------|----------------|-----------------|
| | <u>Grupo 1</u> | - | - | R\$ 609,4800 | - | R\$ 423,3600 |
| Marca: | - | | | | | |
| Descrição Detalhada do Objeto Ofertado: | - | | | | | |
| | <u>Grupo 3</u> | - | - | R\$ 8.134,6500 | - | R\$ 7.486,6500 |
| Marca: | - | | | | | |
| Descrição Detalhada do Objeto Ofertado: | - | | | | | |
| | <u>Grupo 4</u> | - | - | R\$ 21.327,6300 | - | R\$ 19.969,2000 |
| Marca: | - | | | | | |
| Descrição Detalhada do Objeto Ofertado: | - | | | | | |
| | <u>Grupo 5</u> | - | - | R\$ 5.432,6400 | - | R\$ 5.142,4500 |
| Marca: | - | | | | | |
| Descrição Detalhada do Objeto Ofertado: | - | | | | | |
| 12 | <u>Pasta moldagem</u> | Cartucho 50,00 ML | 18 | R\$ 517,0600 | R\$ 475,3800 | R\$ 8.556,8400 |
| Marca: | OCCLUFEST | | | | | |
| Fabricante: | OCCLUFEST | | | | | |
| Modelo / Versão: | ZHERMACK | | | | | |
| Descrição Detalhada do Objeto Ofertado: | Silicone por adição na cor violeta para registro oclusal com intercuspidação máxima, chave de registro intermaxilar, cêntrico, protrusivo ou de lateralidade, para avaliação gnatológica, validação das desordens crânio-cérvico-mandibulares, moldagens monofase bi-maxilares e oclusão cêntrica da moldreira. Consistência imperceptível para o paciente, facilidade de utilização e ausência de bolhas de ar, controle de posicionamento, fidelidade das moldagens, espessura mínima virtualmente igual a zero, facilidade de fresar para eliminar o material, reproduz fielmente os detalhes oclusais, variação dimensional de -0,05% após 24 horas, ausência de distorção. Kit com 2 cartuchos com 50ml cada + 12 pontas para mistura. Modelo Occlufast da Zhermack OU SIMILAR, OU EQUIVALENTE, OU DE MELHOR | | | | | |
| 15 | <u>Moldreira odontológica</u> | Unidade | 48 | R\$ 36,0000 | R\$ 36,0000 | R\$ 1.728,0000 |
| Marca: | BIOART INOX | | | | | |
| Fabricante: | BIOART INOX | | | | | |
| Modelo / Versão: | BIOART | | | | | |
| Descrição Detalhada do Objeto Ofertado: | Moldreira em aço inoxidável AISI 304 com acabamento auto brilho, com bordas lisas e arredondadas, evitando corrosão. Para adultos, perfurada ou lisa, superior ou inferior, dentado ou desdentado, total ou parcial (lateral direita, lateral esquerda, anterior superior ou anterior inferior). Tamanhos: P, M, G e XG. Fornecido em embalagem individual em blister plástico com informações técnicas do produto. Padrão BioArt OU SIMILAR, OU EQUIVALENTE, OU DE MELHOR QUALIDADE. | | | | | |
| 16 | <u>Hemostático tópico</u> | Seringa 1,20 ML | 30 | R\$ 45,8400 | R\$ 45,8400 | R\$ 1.375,2000 |
| Marca: | VISCOSTAT | | | | | |
| Fabricante: | VISCOSTAT | | | | | |
| Modelo / Versão: | ULTRADENT | | | | | |
| Descrição Detalhada do Objeto Ofertado: | Agente tópico em gel, para hemostasia e retração gengival, utilizado para controle de sangramento e do fluido crevicular gengival. Contém sulfato férrico 20% (VicoStat) ou Cloreto de Alumínio a 25% (VicoStat Clear). Sabor: neutro. Apresentação de 1,2 ml (1,54g) armazenado em seringa. Embalado individualmente e 05 pontas metal dento- infusor (para aplicação dentro do sulco gengival). Validade 24 meses. Modelo VicoStat da Ultradent OU SIMILAR, OU EQUIVALENTE, OU DE MELHOR QUALIDADE. | | | | | |
| 20 | <u>Condicionador de porcelana</u> | Seringa 2,50 ML | 66 | R\$ 27,8100 | R\$ 24,7400 | R\$ 1.632,8400 |
| Marca: | DENTSPLY | | | | | |
| Fabricante: | DENTSPLY | | | | | |
| Modelo / Versão: | DENTSPLY | | | | | |
| Descrição Detalhada do Objeto Ofertado: | Ác. fluorídrico a 10%. Gel de baixa viscosidade, indicado para condicionamento superficial de porcelanas dentais. Composição: Ácido fluorídrico, água, espessante e corante. Cor laranja. Em seringa plástica transparente contendo 2,5 ml. Embalado individualmente em blister plástico. Seringa com 2,5 ml. Validade 2 anos. Padrão Dentsply OU SIMILAR, OU EQUIVALENTE, OU DE MELHOR QUALIDADE. | | | | | |
| 22 | <u>Aplicador odontológico</u> | Pacote 100,00 UN | 48 | R\$ 22,4300 | R\$ 11,1400 | R\$ 534,7200 |
| Marca: | CAVIBRUSH | | | | | |
| Fabricante: | CAVIBRUSH | | | | | |
| Modelo / Versão: | FGM | | | | | |
| Descrição Detalhada do Objeto Ofertado: | Aplicadores descartáveis em forma cilíndrica com haste dobrável em dois pontos, permitindo alcançar angulações superiores a 180º, em fibras não absorventes, não soltam fiapos. Composição: polipropileno e nylon. Ideal para aplicação no interior do canal radicular. Tubo c/ 100 unidades. Tamanhos das pontas ativas: extra fino (laranja), fino (azul), regular (verde) e longo (cinza). Modelo Cavibrush da FGM OU SIMILAR, OU EQUIVALENTE, OU DE MELHOR QUALIDADE. | | | | | |
| 25 | <u>Silano - agente de adesão</u> | Frasco 4,00 ML | 42 | R\$ 62,8200 | R\$ 39,5900 | R\$ 1.662,7800 |
| Marca: | PROSIL | | | | | |
| Fabricante: | PROSIL | | | | | |
| Modelo / Versão: | FGM | | | | | |
| Descrição Detalhada do Objeto Ofertado: | Agente de união silano, usado em processos de adesão e cimentação de peças em cerâmica, cerômero, resina laboratorial e pinos de fibra de vidro. Alta adesividade (aumento de 30% na adesividade). Solução etanólica de 3- Metacrilóxiopropiltrimetoxissilano hidrolisado. Embalagem com 4g. Modelo Prosil da FGM OU SIMILAR, OU EQUIVALENTE, OU DE MELHOR QUALIDADE. | | | | | |
| 27 | <u>Petrolato</u> | Bisnaga 30,00 G | 14 | R\$ 8,6700 | R\$ 6,3000 | R\$ 88,2000 |
| Marca: | QUIMIDROL | | | | | |
| Fabricante: | QUIMIDROL | | | | | |
| Modelo / Versão: | QUIMIDROL | | | | | |
| Descrição Detalhada do Objeto Ofertado: | Vaselina sólida, efeito emoliente, melhor elasticidade, bisnaga com 30 g. | | | | | |
| 30 | <u>Pino - uso odontológico</u> | Unidade | 106 | R\$ 108,8300 | R\$ 69,7000 | R\$ 7.388,2000 |
| Marca: | WHITEPOST DC INTRO C | | | | | |
| Fabricante: | WHITEPOST DC INTRO C/BROCA | | | | | |
| Modelo / Versão: | FGM | | | | | |
| Descrição Detalhada do Objeto Ofertado: | Pino pré-fabricado em fibra de vidro e resina epóxi com dupla conicidade. Excelente condução de luz devido a sua translucidez o que possibilita melhor polimerização do cimento no terço apical já na etapa inicial da cimentação. Radiopaco e com módulo de elasticidade similar à dentina. Embalagem com 5 pinos e broca. Tamanho: nº 0,5, nº 1, nº 2, nº 3. Modelo Whitepost DC da FGM OU SIMILAR, OU EQUIVALENTE, OU DE MELHOR QUALIDADE. | | | | | |
| 32 | <u>Acessórios moldagem</u> | Unidade | 36 | R\$ 116,8600 | R\$ 116,8600 | R\$ 4.206,9600 |
| Marca: | DMG | | | | | |
| Fabricante: | DMG | | | | | |
| Modelo / Versão: | DMG | | | | | |
| Descrição Detalhada do Objeto Ofertado: | Kit composto por 50 pontas intraorais amarelas ou transparente, compostas de polietileno de alta densidade, para automistura de materiais, tipo ponteira para silicone, utilizadas no dispensador com cartuchos na proporção 1:1. Kit. Padrão DMG OU SIMILAR, OU EQUIVALENTE, OU DE MELHOR QUALIDADE. | | | | | |
| 33 | <u>Acessórios moldagem</u> | Unidade | 50 | R\$ 260,4200 | R\$ 184,2800 | R\$ 9.214,0000 |
| Marca: | DMG | | | | | |
| Fabricante: | DMG | | | | | |
| Modelo / Versão: | DMG | | | | | |
| Descrição Detalhada do Objeto Ofertado: | Kit composto por 50 pontas misturadoras amarelas, compostas de polietileno de alta densidade, para automistura de materiais, tipo ponteira para silicone, utilizadas no dispensador com cartuchos na proporção 1:1. Kit. Padrão DMG OU SIMILAR, OU EQUIVALENTE, OU DE MELHOR QUALIDADE. | | | | | |
| 41 | <u>Carbono para articular</u> | Frasco 75,00 ML | 7 | R\$ 253,4200 | R\$ 237,9600 | R\$ 1.665,7200 |
| Marca: | OCLEAN | | | | | |
| Fabricante: | OCLEAN | | | | | |
| Modelo / Versão: | ODONTOMEGA | | | | | |
| Descrição Detalhada do Objeto Ofertado: | Indicador universal de coloração para a avaliação de contatos oclusais e o ajuste de coroas e pontes em spray. Tipo spray, não escorre e não precisa esperar secar. Espessura em torno de 3 micrômetros. Cores: Verde ou Vermelho ou Azul ou Branco. Carbono spray, rascos c/ 75ml. Validade 5 anos. Padrão Bausch OU SIMILAR, OU EQUIVALENTE, OU DE MELHOR QUALIDADE. | | | | | |
| 44 | <u>Dente artificial</u> | Unidade | 66 | R\$ 14,5500 | R\$ 14,5500 | R\$ 960,3000 |
| Marca: | BIOLUX | | | | | |
| Fabricante: | BIOLUX | | | | | |
| Modelo / Versão: | VIPI | | | | | |
| Descrição Detalhada do Objeto Ofertado: | Dentes artificiais confeccionados em resina de alto peso molecular com dupla ligação cruzada, no mínimo 2 camadas, alta estabilidade de co | | | | | |

Descrição Detalhada do Objeto Ofertado: Sugador odontológico descartável atóxico. Fio de cobre interno que evita o efeito memória. Fabricado e embalado automaticamente sem contato manual. Tubo colorido e ponteira transparente. Pacote c/ 40. Padrão: Euronora OU SIMILAR, OU EQUIVALENTE, OU DE MELHOR QUALIDADE.

197 Lubrificante odontológico Frasco 200,00 ML 21 R\$ 56,3400 R\$ 20,9500 50 R\$ 439,9500

Marca: MAQUIRA

Fabricante: MAQUIRA

Modelo / Versão: MAQUIRA

Descrição Detalhada do Objeto Ofertado: Lubrificante para uso comum em canetas de alta-rotação e baixa-rotação, fabricado com óleo mineral atóxico de baixa viscosidade, possui ação detergente e bactericida, apresentação em spray com adaptador, sem CFC, atóxico, contém em sua composição um agente bactericida e detergente. Não possui ponteira (lubrificação efetiva). Ponteira adaptável aos acoplamentos MULTIFlex, Borden e INTRAmatic®. Embalado em caixa individual de papel contendo informações técnicas e descritivo do produto. Contém 1 Frasco com 200 ml (143g) e 1 bico aplicador para 2 encaixes (Sistema Borden e INTRA). Padrão: Kavon OU SIMILAR, OU EQUIVALENTE, OU DE MELHOR QUALIDADE.

Total do Fornecedor: R\$ 66.381,8900

44.223.526/0001-06 - DISTRIBUIDORA AGUA BOA LTDA

| Item | Descrição | Unidade de Fornecimento | Quantidade | Critério de Valor (*) | Valor Unitário | Valor Global |
|------|------------------------------|-------------------------|------------|-----------------------|----------------|----------------|
| 18 | <u>Fio retrator gengival</u> | Unidade | 21 | R\$ 75,2500 | R\$ 75,2500 | R\$ 1.580,2500 |

Marca: Ultradent

Fabricante: Ultradent

Modelo / Versão: Fio Retator Ultrapack diversos

Descrição Detalhada do Objeto Ofertado: Fio de retração gengival não impregnado tamanho # 0, #00, #000, #1, #2, #3, 100% algodão entrelaçado em milhares de laços minúsculos que formam longas cadeias entrelaçadas. Como vantagens as extremidades dos fios se desfiam e é particularmente absorvente. Permitem um posicionamento fácil e permanecem fixados conforme desejado. O material especial do fio exerce uma pressão elástica sobre a margem gengival, assegurando um afastamento adequado do tecido no sulco. Frasco com 244 cm, com lâmina de carbono, com freio plástico que previne que o fio caia para dentro do tubo depois de cortado, com régua impressa na lateral que ajuda na medição do fio e com dispositivo de segurança na tampa que previne risco de ferimentos. Validade Indeterminada. Modelo Ultrapack da Ultradent OU SIMILAR, OU EQUIVALENTE, OU DE MELHOR QUALIDADE.

29 Pino - uso odontológico Cartela 30,00 UN 42 R\$ 60,3000 R\$ 43,5500 R\$ 1.829,1000

Marca: Angelus

Fabricante: Angelus

Modelo / Versão: Metalpin c/30 cód.400

Descrição Detalhada do Objeto Ofertado: Pino metálico. Cor dourada, para confecção de coroa provisória. Não causa gosto metálico na boca. Cartela c/ 30 unidades em três tamanhos (10P, 10M e 10G). Modelo metalpin da angelus OU SIMILAR, OU EQUIVALENTE, OU DE MELHOR QUALIDADE.

86 Pinça odontológica Unidade 20 R\$ 42,9300 R\$ 42,9300 R\$ 858,6000

Marca: Quinelato

Fabricante: Quinelato

Modelo / Versão: QD.600.00 Pinça para Carbono tipo Miller

Descrição Detalhada do Objeto Ofertado: Pinça para carbono Müller em aço inoxidável martensítico série 400/aço inoxidável austenítico série 300, indicado para manipular papel carbono. Autoclavável. Com lote gravado no instrumental para efeito de rastreabilidade. Padrão quinelato OU SIMILAR, OU EQUIVALENTE, OU DE MELHOR QUALIDADE

97 Isolante - uso odontológico Unidade 100 R\$ 96,0900 R\$ 96,0900 R\$ 9.609,0000

Marca: Ultradent

Fabricante: Ultradent

Modelo / Versão: Protetor Gengival Opaldam Green Kit c/4 cód.1824

Descrição Detalhada do Objeto Ofertado: Barreira gengival fotopolimerizável à base de metacrilato, reflete a luz para proteger os tecidos contra o calor e que não irrita os tecidos gengivais para auxílio ao isolamento relativo do tecido gengival para clareamento e outras situações clínicas. Polimerização entre 10-20 segundos. Com viscosidade e tixotropia adequadas para permitir fácil e perfeita cobertura dos tecidos moles, sem escorrer para regiões indesejáveis, com excelente poder de vedação, aderência mínima e excelente sobre a gengiva, com certificação da comunidade europeia, tipo opaldam green ultradent. kit com 4 unidades de 1,2ml (1,3g) cada, 10 unidades de micro 20g Tip e 10 unidades black mini. Validade 24 meses. Modelo Opaldam da ultradent OU SIMILAR, OU EQUIVALENTE, OU DE MELHOR QUALIDADE.

99 Broca baixa rotação Unidade 130 R\$ 63,4600 R\$ 53,1116 R\$ 6.904,5080

Marca: Angelus

Fabricante: Angelus

Modelo / Versão: FG Endo Z c/3

Descrição Detalhada do Objeto Ofertado: Broca endo z para endodontia de 23 mm de comprimento para alta rotação, em caixa autoclavável com 3 unidades. Padrão angelus OU SIMILAR, OU EQUIVALENTE, OU DE MELHOR QUALIDADE.

100 Aguilha odontológica Unidade 90 R\$ 93,5900 R\$ 93,5900 R\$ 8.423,1000

Marca: Ultradent

Fabricante: Ultradent

Modelo / Versão: Agulha Navitips diversas c/20

Descrição Detalhada do Objeto Ofertado: Pontas de irrigação navitip. Indicada para levar soluções irrigadoras no terço apical. Corpo de plástico com pescoço angulado e uma cânuila em aço inoxidável muito fina. A extremidade apical da ponta é macia e flexível enquanto o restante do comprimento é rígido, permitindo uma introdução suave e fácil no canal radicular sem dobrar. Ponta esterilizada. Tamanho 29ga e 30ga de 21mm (amarela) ou 25mm (azul) ou 27mm (verde) ou sortido. Embalagem com 20 unidades. Padrão ultradent OU SIMILAR, OU EQUIVALENTE, OU DE MELHOR QUALIDADE.

121 Lima Uso Odontológico Caixa 6,00 UN 50 R\$ 248,8000 R\$ 248,8000 R\$ 12.440,0000

Marca: Dentsply

Fabricante: Dentsply

Modelo / Versão: Lima Protaper@ Universal Retratamento c/6

Descrição Detalhada do Objeto Ofertado: Lima endodôntica rotatória de níquel-titânio, indicada para retratamento endodôntico e desobturação dos canais radiculares, para remoção de guta-percha nos terços coronário, médio e apical, caixa composta com 06 unidades, 02 unidades d1 (um anel), 02 unidades d2 (dois anéis) e 02 unidades d3 (três anéis), com diâmetro de 0,30 mm, 0,25mm e 0,20mm respectivamente e medindo, 16 mm 18mm e 22 mm de comprimento respectivamente, apresentando taper de 9%, 8% e 7%. Caixa com 06 und. Padrão Protaper Maillefer - Dentsply OU SIMILAR, OU EQUIVALENTE, OU DE MELHOR QUALIDADE.

129 Cimento odontológico Unidade 5 R\$ 211,5900 R\$ 180,4200 R\$ 902,1000

Marca: Angelus

Fabricante: Angelus

Modelo / Versão: MTA Branco 2 Doses cód.824

Descrição Detalhada do Objeto Ofertado: Cimento reparador para complicações endodônticas, agregado de trióxido mineral (mta) com alta radiopacidade, baixa solubilidade, alta alcalinidade, hidrofílico, cor branca, tempo de presa de 15 minutos. Kit contendo 2 doses de MTA branco de 0,14g cada (0,28g). Padrão angelus OU SIMILAR, OU EQUIVALENTE, OU DE MELHOR QUALIDADE.

133 Cimento Odontológico Seringa 2,00 G 50 R\$ 78,1000 R\$ 36,5200 R\$ 1.826,0000

Marca: Biodinâmica

Fabricante: Biodinâmica

Modelo / Versão: Bioplic 2x2g

Descrição Detalhada do Objeto Ofertado: Restaurador temporário a base de resina composta semi-translúcida para incrementos de até 5 mm Fotopolimerizável. * Estético. * Apresenta compatibilidade com materiais resinosos pois não contém Eugenol. * Adquire consistência borrachóide após fotopolimerização. * Conta com eficiente capacidade seladora. * Promove ação profilática contra a cárie por contar com flúor em sua composição. * Pode ser utilizado como restaurador provisório no paciente por até 30 dias. * De fácil remoção, não necessita do uso de brocas para sua remoção. * Excelente selamento marginal. * Composição: grupos metacrilatos, carga orgânica, dióxido de silício, catalisadores e estabilizador. * Rendimento aproximado: 50 aplicações. *Validade: 3 anos a partir da data de fabricação. Caixa com 02 seringas com 2 gramas cada. Modelo Bioplic da Biodinâmica OU SIMILAR, OU EQUIVALENTE, OU DE MELHOR QUALIDADE.

135 Ponta p, seringa materiais viscosos Unidade 106 R\$ 106,6000 R\$ 66,6800 R\$ 7.068,0800

Marca: Maquira

Fabricante: Maquira

Modelo / Versão: Precision nº 3 ou nº 4 c/20

Descrição Detalhada do Objeto Ofertado: Ponta accudose. Utilizada para materiais de baixa viscosidade, compósitos menos densos, ionômero de vidro, cimentos. Modelos: anterior LV e posterior HV. Cor da ponteira: cinza (anterior) e preta (posterior). Caixa com 20 pontas. Padrão DFL OU SIMILAR, OU EQUIVALENTE, OU DE MELHOR QUALIDADE

Total do Fornecedor: R\$ 51.440,7380

67.403.154/0001-03 - A. M. MOLITERNO LTDA

| Item | Descrição | Unidade de Fornecimento | Quantidade | Critério de Valor (*) | Valor Unitário | Valor Global |
|------|-------------------------------|-------------------------|------------|-----------------------|----------------|--------------|
| 14 | <u>Adesivo para moldeiras</u> | Frasco 10,00 ML | 8 | R\$ 93,3000 | R\$ 81,0000 | R\$ 648,0000 |

Marca: ADESIVO UNIVERSAL

Fabricante: ZHERMACK

Modelo / Versão: IMP

Descrição Detalhada do Objeto Ofertado: Líquido para adesão entre o material de moldagem à base de VPS (vinil polissiloxano) e a moldeira. Frasco com 10ml. Padrão Zhermack OU SIMILAR, OU EQUIVALENTE, OU DE MELHOR QUALIDADE.

17 Hemostático tópico Frasco 10,00 ML 21 R\$ 28,9500 R\$ 12,5500 R\$ 263,5500

Marca: HEMOSPON

Fabricante: BIODINAMICA

Modelo / Versão: NAC

Descrição Detalhada do Objeto Ofertado: Agente tópico em solução, para hemostasia e retração gengival, utilizado para controle de sangramento e do fluido crevicular gengival. Contém cloreto de alumínio hexa-hidratado 25%, oxiquinol, etanol a 96% e água purificada. Não contém epinefrina. Apresentação de 10 ml armazenado em frasco de vidro âmbar com tampa. Validade 36 meses.

28 Pino - uso odontológico Embalagem 50,00 UN 6 R\$ 31,2800 R\$ 24,0000 R\$ 144,0000

Marca: LYSJET

Fabricante: LYSANDA

Modelo / Versão: NAC

Descrição Detalhada do Objeto Ofertado: Pinos pré-fabricados utilizados para modelagem de núcleos metálicos fundidos e moldagem intrarradicular. Composição: policarbonato. Comprimento 22mm. Cor vermelha. Padrão angelus ou equivalente. Pacote com 50. Modelo Pinjet da angelus OU SIMILAR, OU EQUIVALENTE, OU DE MELHOR QUALIDADE.

57 Broca baixa rotação Unidade 40 R\$ 107,4500 R\$ 81,0000 R\$ 3.240,0000

Marca: MASTERCUT

Fabricante: WILCOS

| | | | | | | |
|--|---|---------|----|-------------|-------------|----------------|
| 141 | <u>Pote odontológico</u> | Unidade | 94 | R\$ 26,3800 | R\$ 26,3800 | R\$ 2.479,7200 |
| Marca: Indusbello Fabricante: Indusbello Modelo / Versão: Pote Descrição Detalhada do Objeto Ofertado: Pote odontológico, material plástico, aplicação endodontia, tipo tamborel, uso autoclavável (121oC e 135oC). Dimensões: 70x54x43mm, formato oval, diversas cores: rosa, verde, lilás, azul e branco. | | | | | | |
| 145 | <u>Peças - equipamento odontológico</u> | Unidade | 50 | R\$ 32,6700 | R\$ 26,9000 | R\$ 1.345,0000 |
| Marca: Endoprime Fabricante: Endomil Modelo / Versão: Clip Labial Descrição Detalhada do Objeto Ofertado: Gancho/Alça/Clip labial. Material aço inoxidável para uso endodôntico. Aplicação: uso em localizador eletrônico de ápice de canal dentário. | | | | | | |

Total do Fornecedor: R\$ 28.470,4700

35.706.397/0001-16 - E. C. S. TECNOLOGIA EM SAUDE, COMERCIO, IMPORTACAO E EXPORTACAO LTDA

| Item | Descrição | Unidade de Fornecedor | Quantidade | Critério de Valor (*) | Valor Unitário | Valor Global |
|------|----------------|-----------------------|------------|-----------------------|----------------|----------------|
| | <u>Grupo 2</u> | | | R\$ 6.350,3800 | | R\$ 6.350,3800 |

| | | | | | | |
|--|-----------------------|---------|----|--------------|--------------|----------------|
| Marca: | | | | | | |
| Descrição Detalhada do Objeto Ofertado: | | | | | | |
| 13 | <u>Pasta moldagem</u> | Unidade | 12 | R\$ 688,0600 | R\$ 688,0600 | R\$ 8.256,7200 |
| Marca: IMPREGUM SOFT Fabricante: 3M ESPE Modelo / Versão: IMPREGUM SOFT | | | | | | |

Descrição Detalhada do Objeto Ofertado: Material de moldagem à base de poliéster. Viscosidade: baixa ou média ou alta. Composto por pasta base (polímero trimetileno, gordura hidrogenada, oxipropileno, tolueno, imidazol, carga inorgânica, pigmentos e aroma) e pasta catalisadora (sal sulfônico, plastificante, carga inorgânica e pigmentos), técnica da moldagem simultânea e monofásica, longo tempo de trabalho e curto tempo de presa, pode ser vazado diversas vezes em até 15 dias, acondicionado em kit (estojo) contendo 1 tubo com 120 gramas de pasta base, 1 tubo com 15 ml de pasta catalisadora, bloco para mistura. Modelo Impregum da 3M OU SIMILAR, OU EQUIVALENTE, OU DE MELHOR QUALIDADE.

| | | | | | | |
|--|----------------------------------|----------------|---|--------------|--------------|----------------|
| 26 | <u>Silano - agente de adesão</u> | Frasco 5,00 ML | 6 | R\$ 431,7000 | R\$ 431,7000 | R\$ 2.590,2000 |
| Marca: RELYX CERAMIC PRIMER Fabricante: 3M ESPE Modelo / Versão: RELYX CERAMIC PRIMER | | | | | | |

Descrição Detalhada do Objeto Ofertado: Agente de união para porcelanas dentais e pinos de fibra de vidro, metais, zircônia e alumina, solução pré-hidrolisada de fase única, composto por silano e etanol, denominados primers cerâmicos. Embalagem de plástico. Rende 200 aplicações. Frasco com 5ml. Modelo RelyX Ceramic Primer da 3M OU SIMILAR, OU EQUIVALENTE, OU DE MELHOR QUALIDADE.

| | | | | | | |
|--|-------------------------------|---------|---|--------------|--------------|----------------|
| 42 | <u>Carbono para articular</u> | Unidade | 8 | R\$ 360,4100 | R\$ 360,4100 | R\$ 2.883,2800 |
| Marca: ACCUFILM Fabricante: PARKELL Modelo / Versão: ACCUFILM | | | | | | |

Descrição Detalhada do Objeto Ofertado: Carbono para articulação com espessura de 21 micras, e 3 1/2"x7/8" (88,9mmX22,22mm) de comprimento X largura por folha, com coloração progressiva, com maior deformação plástica (se estica, mas não quebra), flexível, não causa retrocessos na marcação e não borra. Caixa com 280 folhas. Dupla cor: Azul e Vermelho. Padrão AccuFilm da Parkell OU SIMILAR, OU EQUIVALENTE, OU DE MELHOR QUALIDADE.

| | | | | | | |
|--|---|---------|---|--------------|--------------|----------------|
| 45 | <u>Resina acrílica uso odontológico</u> | Unidade | 6 | R\$ 625,5900 | R\$ 625,5900 | R\$ 3.753,5400 |
| Marca: PROTEMP 4 REFIL Fabricante: 3M ESPE Modelo / Versão: PROTEMP 4 REFIL | | | | | | |

Descrição Detalhada do Objeto Ofertado: Material para confecção de provisório a base de bisacril a ser utilizado com pistola dispensadora universal de êmbolo 4:1 / 10:1 e pontas misturadoras para auto mistura de materiais à base de 2 componentes. Excelente resistência à fratura, alta resistência mecânica, elevada lisura superficial, mínima contração (0,33% após 24h), tempo de presa na cavidade oral de menos de um minuto. Elevada estabilidade de forma e cor. Cores A1, A2, A3, B3, BL. Kit com cartucho de 67g (50ml) e 26 pontas misturadoras garant azul. Modelo Protemp 4 da 3M OU SIMILAR, OU EQUIVALENTE, OU DE MELHOR QUALIDADE.

| | | | | | | |
|--|---------------------------|---------|------|-------------|-------------|-----------------|
| 52 | <u>Broca alta rotação</u> | Unidade | 1150 | R\$ 14,9900 | R\$ 14,9900 | R\$ 17.238,5000 |
| Marca: KG SORENSEN Fabricante: KG SORENSEN Modelo / Versão: KG SORENSEN | | | | | | |

Descrição Detalhada do Objeto Ofertado: Broca/Ponta diamantada de 1ª, 2ª, 3ª e 4ª séries (Exemplos: 1012, 1013, 1013HL, 1014, 1014HL, 1016, 1016HL, 1111, 2131, 2200, 3069, 3118, 3203, 3215, 3216, 4137G, 4138G, 4138F) para alta rotação (rotação máxima 45000 RPM), produzida em aço inoxidável, diamantada através de processo eletroquímico, esterilizada através de radiação ionizante, embutada individualmente em invólucro transparente vedado com alumínio prateado contendo etiqueta com informações técnicas. Granulações: grossa (151 micrômetro, tarja verde), média (90-120 micrômetro, tarja cinza), fina (46 micrômetro, tarja vermelha), extrafina (30 micrômetro, tarja amarela). Permite rastreabilidade devido a gravação do lote na haste; haste regular ou longa. Validade 5 anos. Padrão KG Sorensen OU SIMILAR, OU EQUIVALENTE, OU DE MELHOR QUALIDADE.

| | | | | | | |
|--|----------------|---------|---|--------------|--------------|----------------|
| 64 | <u>Polidor</u> | Unidade | 8 | R\$ 133,7200 | R\$ 133,7200 | R\$ 1.069,7600 |
| Marca: PASTA POLISTAR UNIVE Fabricante: ODONTOMEGA Modelo / Versão: PASTA POLISTAR UNIVERSAL 50ML | | | | | | |

Descrição Detalhada do Objeto Ofertado: Pasta em emulsão para polimento universal, alto brilho e incrível durabilidade. Óxido de Alumínio em uma emulsão de água e óleo. Composição: óxido de alumínio, álcoois graxos éter poliglicol. Indicado para metais não preciosos, armação, titânio, cerâmicas, acrílico, compostos e metais preciosos. Cor branca. Cheiro: limão. Ponto de fusão: zero graus. Embalagem com 50ml. Modelo PoliStar da Hatho OU SIMILAR, OU EQUIVALENTE, OU DE MELHOR QUALIDADE.

| | | | | | | |
|---|-----------------------|---------|---|--------------|--------------|--------------|
| 65 | <u>Pasta abrasiva</u> | Unidade | 4 | R\$ 100,3300 | R\$ 100,3300 | R\$ 401,3200 |
| Marca: PASTA POLISTAR BEGE Fabricante: ODONTOMEGA Modelo / Versão: PASTA POLISTAR BEGE 85G | | | | | | |

Descrição Detalhada do Objeto Ofertado: Pasta sólida (em barra) para polimento alto brilho e incrível durabilidade. Indicado para compósitos, cerâmicas e acrílico. Composição: parafina, argila em pó, cera de carnaúba. Ponto de fusão: >40 graus celsius. Na cor bege. Embalagem com 100g. Model PoliStar da Hatho OU SIMILAR, OU EQUIVALENTE, OU DE MELHOR QUALIDADE.

| | | | | | | |
|--|---|---------|----|-------------|------------|--------------|
| 67 | <u>Acessório para polimento de próteses</u> | Unidade | 12 | R\$ 16,1800 | R\$ 9,9500 | R\$ 119,4000 |
| Marca: DHPRO Fabricante: DHPRO Modelo / Versão: DHPRO | | | | | | |

Descrição Detalhada do Objeto Ofertado: Escovas de polimento para peça reta, montada em haste de metal inoxidável medindo 22mm de diâmetro para polimento fino de resinas, sulcos e ameias e brilho final. Embaladas individualmente. Modelos: Cabra estrela, Cabra extra macia, crina de cavalo especial, crina de cavalo estrela especial, algodão desfiado fino, algodão desfiado denso, feltro universal, feltro flexível. Padrão DhPro OU SIMILAR, OU EQUIVALENTE, OU DE MELHOR QUALIDADE.

| | | | | | | |
|---|----------------------|---------|----|--------------|--------------|-----------------|
| 71 | <u>Ponta montada</u> | Unidade | 56 | R\$ 248,5400 | R\$ 194,9400 | R\$ 10.916,6400 |
| Marca: ODONTOMEGA Fabricante: ODONTOMEGA Modelo / Versão: ODONTOMEGA | | | | | | |

Descrição Detalhada do Objeto Ofertado: Polidores com alta carga de diamante natural em 3 fases para uso em peça de mão. Alta durabilidade. Glaze mecânico sem necessidade de queima de glaze. Indicado para o desgaste (alto poder de corte), acabamento e polimento com alto brilho (glaze) de cerâmicas (dissilicato de lítio, zircônia, feldspática). 1ª fase de granulação grossa, indicado pela cor azul - desgastes e correções; 2ª fase de granulação média, indicado pela cor rosa - acabamento e pré-polimento; 3ª fase de granulação fina, indicado pela cor cinza - alto brilho e glaze. Autoclaváveis. Rotação indicada 7-12.000rpm. Formato de disco, embalado individualmente. Modelo Diapoi da EVE OU SIMILAR, OU EQUIVALENTE, OU DE MELHOR QUALIDADE.

| | | | | | | |
|--|-----------------------------|-----------------|----|-------------|-------------|----------------|
| 90 | <u>Aguilha odontológica</u> | Caixa 100,00 UN | 32 | R\$ 73,1000 | R\$ 73,1000 | R\$ 2.339,2000 |
| Marca: Septoject XL Fabricante: SEPTODONT Modelo / Versão: Septoject XL | | | | | | |

Descrição Detalhada do Objeto Ofertado: Agulha gengival descartável para anestesia odontológica, confeccionada em aço especial inoxidável de alto grau cirúrgico que reduz risco de quebra e ruptura da agulha, esterilizada por óxido de etileno, silicizada (suavidade na penetração da agulha), tribiselada com indicação da face do bisel, diâmetro interno 43% maior, 300 graus de flexibilidade mínima, pré-rosqueada (melhor encaixe na carpule), bisel interno. Menos esforço e menos pressão durante a aplicação. Caixa com 100 unidades. Modelo: 30g extra-curva, 30g curta e 27g longa. Validade 60 meses. Modelo Septoject XL da Septodont OU SIMILAR, OU EQUIVALENTE, OU DE MELHOR QUALIDADE.

| | | | | | | |
|--|-----------------------------|--------------|----|-------------|-------------|--------------|
| 32 | <u>Cimento odontológico</u> | Pote 25,00 G | 17 | R\$ 57,6200 | R\$ 57,6200 | R\$ 979,5400 |
| Marca: Cimpat Fabricante: SEPTODONT Modelo / Versão: Cimpat | | | | | | |

Descrição Detalhada do Objeto Ofertado: Cimento à base de óxido de zinco/ sulfato de zinco, e excipientes (copolímero vinila adipato de dietilhexila, gesso e óxido de ferro vermelho) e selador para trabalhos em endodontia - dilata-se ligeiramente proporcionando um vedamento hermético da câmara pulpar em relação ao meio bucal. Grande aderência garantindo o colamento marginal e rápido endurecimento na boca ao contato com a saliva, sem eugenol, resistente à força mastigatória e indicado para dentes posteriores e necessidade de maior tempo de permanência. Cores: rosa, branco. Pote com 25 gr. Validade 30 meses após a data de fabricação. Modelo Cimpat da Septodont OU SIMILAR, OU EQUIVALENTE, OU DE MELHOR QUALIDADE.

| | | | | | | |
|---|-----------------------|---------|---|----------------|----------------|----------------|
| 54 | <u>Broca especial</u> | Unidade | 4 | R\$ 1.919,9400 | R\$ 1.919,9400 | R\$ 7.679,7600 |
| Marca: SIRONA Fabricante: SIRONA Modelo / Versão: SIRONA | | | | | | |

Descrição Detalhada do Objeto Ofertado: Broca utilizadas em fresadora de sistema cad-cam caixa com mínimo de 03 unidades. Modelos: shaper 25RZ. Padrão de referência: sirona OU SIMILAR, OU EQUIVALENTE, OU DE MELHOR QUALIDADE.

| | | | | | | |
|--|----------------|---------|-----|-------------|-------------|----------------|
| 191 | <u>Sugador</u> | Unidade | 130 | R\$ 10,4900 | R\$ 10,4900 | R\$ 1.363,7000 |
| Marca: EURONDA Fabricante: EURONDA Modelo / Versão: EURONDA | | | | | | |

Descrição Detalhada do Objeto Ofertado:

EDUARDO REGO BAIROS NETO

196

MÉDIA
R\$ 51,00

MEDIANA
R\$ 51,00

MENOR
R\$ 51

ATA K
Item 58

Quantidade total de registros: 1

Registros apresentados: 1 a 1

FILTROS APLICADOS

Código Material/Serviço Identificação do Item de Compra Ano da Compra
403873, 403875 9877230500045202300160 2023, 2024

RESULTADO 1

DADOS DA COMPRA

Identificação da Compra: 00045/2023

Número do Item: 00160

Objeto da Compra: Pregão Eletrônico - Registro de Preços para futura e/ou eventual aquisição de materiais hospitalares e odontológicos, para atender as demandas de todos os departamentos da Secretaria Municipal de Saúde de Nova Fátima-Pr.

Quantidade Ofertada: 20

Valor Proposto Unitário: -

Valor Unitário do Item: R\$ 51

Código do CATMAT: 403873

Descrição do Item: BROCA ALTA ROTAÇÃO, MATERIAL:CARBIDE, FORMATO:CÔNICA LONGA, CARACTERÍSTICA ADICIONAL:TOPO ARREDONDADO, TIPO HASTE:HASTE LONGA, TIPO CORTE:ZEKRYA, REFERÊNCIA:REF. 151

Descrição Complementar:

Unidade de Fornecimento: UNIDADE

Modalidade da Compra: Pregão

Forma de Compra: SISRP

Marca: MICRODONT/3R

Data do Resultado: 25/09/2023

DADOS DO FORNECEDOR

Nome do Fornecedor: JULIANO DE COSTA LTDA

CNPJ/CPF: 72150550000106

Porte do Fornecedor: Pequena Empresa

DADOS DO ÓRGÃO

Número da UASG: 987723 - PREFEITURA MUNICIPAL DE NOVA FATIMA - PR

Órgão: PREFEITURA DE NOVA FATIMA - PR

Órgão Superior: -

Rodrigue MARINHO Paiva Batista
1º Ten. Dentista
CRO-PE-0473
IDT: 0707292678 MDJ/EF

EM BRANCO

Resultado por Fornecedor



MINISTÉRIO DA EDUCAÇÃO
Universidade Federal do Rio Grande do Sul

Pregão Nº 00049/2023(SRP) - (Decreto Nº 10.024/2019)

RESULTADO POR FORNECEDOR

07.665.456/0001-10 - SANTANA COMERCIO DE UTILIDADES DOMESTICAS LTDA

| Item | Descrição | Unidade de Fornecimento | Quantidade | Critério de Valor (*) | Valor Unitário | Valor Global |
|------|-------------|-------------------------|------------|-----------------------|----------------|----------------|
| 15 | Escova unha | Unidade | 500 | R\$ 4,5300 | R\$ 4,5300 | R\$ 2.265,0000 |

Marca: HALLEY

Fabricante: HALLEY

Modelo / Versão: HALLEY

Descrição Detalhada do Objeto Ofertado: Ofertamos: Escova de unha/legumes cabo plástico cerdas nylon 9x4,5cm REF53.

Total do Fornecedor: R\$ 2.265,0000

08.924.875/0001-91 - BIOVALIC COMERCIO DE EQUIPAMENTOS MEDICOS LTDA.

| Item | Descrição | Unidade de Fornecimento | Quantidade | Critério de Valor (*) | Valor Unitário | Valor Global |
|------|-------------------------------|-------------------------|------------|-----------------------|----------------|----------------|
| 22 | Embalagem P/ Esterilização | Rolo 100,00 M | 45 | R\$ 221,7800 | R\$ 190,0000 | R\$ 8.550,0000 |

Marca: SISPACK

Fabricante: SISPACK

Modelo / Versão: BS40100

Descrição Detalhada do Objeto Ofertado: "Embalagem para esterilização de PAPEL GRAU CIRURGICO para utilização em Autoclave a Vapor ou Óxido de Etileno, em forma de BOBINAS medindo 40cm de largura X 100m de comprimento, com bordas termoseladas mínimo de 12 mm, com indicador químico para esterilização a vapor e oxido de etileno, papel grau cirúrgico com 60 gramas por mt2 e filme laminado de poliéster e polipropileno atóxico de 4 camadas com a gramatura de 54g mt2, está em conformidade com ABNT NBR ISO 11607. Fabricante: SISPACK; Procedência: NACIONAL; Marca: SISPACK; Modelo: BS40100 ; Apresentação: ROLO COM 100 metros Registro ISENTO Validade:2 anos Certificações: Laudo de Eficiência de Filtração Viral (VFE), Laudo de Eficiência de Filtração Bacteriana (BFE), Laudo de Citotoxicidade, Laudo de Conformidade com a norma ISO 11607. O grau de risco do produto não possui Certificado de Boas Práticas de Fabricação. Certificado de Boas Práticas de Fabricação: não possui conforme grau de risco do produto - RDC15/14., "

| | | | | | | |
|----|---------------------|---------|-----|-------------|-------------|----------------|
| 24 | Indicador biológico | Unidade | 300 | R\$ 27,6200 | R\$ 27,6200 | R\$ 8.286,0000 |
|----|---------------------|---------|-----|-------------|-------------|----------------|

Marca: SISPACK

Fabricante: TERRAGENE

Modelo / Versão: SP220

Descrição Detalhada do Objeto Ofertado: "Indicador Biológico autocontido, de terceira geração, com resposta final em 3 horas, para controle biológico dos processos de esterilização a Vapor saturado em autoclaves gravitacionais ou a vácuo. A tira com o esporo do Geobacillus stearothermophilus ATCC 7953 encontra-se armazenada em uma ampola plástica que também acondiciona uma ampola de vidro contendo um caldo nutriente próprio para o cultivo do microrganismo. A ampola plástica é fechada por uma tampa marrom com janelas laterais e protegida por um papel filtro hidrofóbico. Cada ampola possui um rótulo externo que informa o lote e a data da fabricação do produto, contendo campos para a identificação da ampola e um indicador químico externo que diferencia as ampolas processadas das não processadas. O produto fluorescente que se gera com o resultado da atividade enzimática pode ser detectado com grande sensibilidade pela incubadora Bionova® IC1020FR, Minibio, ou qualquer outra incubadora por uorescência disponível no mercado, desenvolvida para produtos com especificações similares. Fabricante: Terragene, Marca: Sispack; Modelo: SP220. Procedência: Argentina; Agente esterilizante: Vapor; Parâmetros: Ciclos de 121°C a 135°C; Tipo de leitura: Fluorescência; Temperatura de incubação: 60°C +/- 2°C; Tempo de resposta: 3 horas Apresentação: Caixa com 50 unidades Validade: 2 anos; Registro ANVISA: Dispensado. Norma Regulamentadora: ISO 11138-1: 2016"

| | | | | | | |
|----|-------------------|---------|------|-------------|------------|----------------|
| 26 | Indicador químico | Unidade | 1000 | R\$ 48,3300 | R\$ 9,4600 | R\$ 9.460,0000 |
|----|-------------------|---------|------|-------------|------------|----------------|

Marca: INTEGRON

Fabricante: TERRAGENE

Modelo / Versão: PCD26-C

Descrição Detalhada do Objeto Ofertado: Desenvolvido para verificar a penetração de vapor em autoclaves. O teste de prova avalia o correto funcionamento da autoclave a vapor expondo o equipamento aos teste mais rigorosos segundo a AAMI e ISO, 01 Integrador químico Classe V popularmente conhecido como MUDANÇA DE LIMITE consiste em uma tira de papel especial e um comprimido químico sensível ao vapor e a temperatura, ambos contidos dentro de folhas de papel/fi-lme/folha laminada. O comprimido químico funde e migra como uma barra escura ao longo da tira de papel. Esta migração ocorre ao longo de uma área marcada com ACCEPT (aceitar) ou REJECT (rejeitar), permitindo exemplificar se as condições de esterilização foram atingidas. O grau de migração depende da qualidade de vapor, o tempo e a temperatura. O resultado ACCEPT é atingido quando a população teórica de esporos atingiu seu tempo de morte, indicando que foi conseguida a condição de integração. Esta condição é calibrada com o tempo de morte de uma população teórica de 106 esporos do gênero GeobacillusStearothermophilus, o qual é calculado num BIER (BiologicalIndicatorEvaluatorResistometer). Fabricante: TERRAGENE; Procedência: IMPORTADO ARGENTINA; Marca: INTEGRON; Modelo: PCD26-C; Apresentação: CAIXA; Registro ANVISA: ISENTO RDC 185; Validade: DE 02 ANOS; Código Alfandegário: 38210000; Certificações: ISO 9001, ISO 13485, (BPF) Boa Praticas de Fabricação, Laudo Analítico de laboratório credenciado ao REBLAS ANVISA.

Total do Fornecedor: R\$ 26.296,0000

09.222.369/0001-13 - DENTAL MARIA LTDA

| Item | Descrição | Unidade de Fornecimento | Quantidade | Critério de Valor (*) | Valor Unitário | Valor Global |
|------|-----------|-------------------------|------------|-----------------------|----------------|--------------|
|------|-----------|-------------------------|------------|-----------------------|----------------|--------------|

Rodrigo MARINHO Falcão Batista
1º Ten. Dentista
CRO-PE 9473
IDT: 0787292678.MD/EP

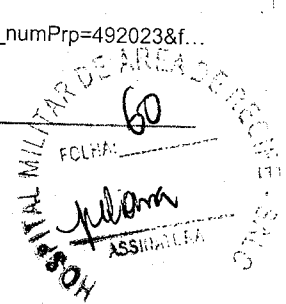

ATA L
Item 59

Marca: INOVEN

Fabricante: INOVEN

Modelo / Versão: INOVEN

Descrição Detalhada do Objeto Ofertado: Luva De Proteção - Luva De Proteção Material: Nitrílica , Aplicação: Laboratorial , Cor: Azul , Tamanho: Médio , Características Adicionais: Sem Forro , Tipo Punho: Curto , Acabamento Palma: Antiderrapante , Esterilidade: Não Esterilizada

Total do Fornecedor: R\$ 25.873,4500

50.345.269/0001-88 - DENTAL PORTO IMPORTACAO E EXPORTACAO LTDA

| Item | Descrição | Unidade de Fornecimento | Quantidade | Critério de Valor (*) | Valor Unitário | Valor Global |
|------|--------------------------|-------------------------|------------|-----------------------|----------------|----------------|
| 12 | <u>Cera odontológica</u> | Unidade | 150 | R\$ 22,4600 | R\$ 17,5000 | R\$ 2.625,0000 |

Marca: PROTETIC

Fabricante: PROTETIC

Modelo / Versão: PROTETIC

Descrição Detalhada do Objeto Ofertado: CERA ODONTOLÓGICA, TIPO 7, APRESENTAÇÃO CAIXA 18 L MINAS, PESO CERCA DE 220, COR VERMELHA/ROSA. UNIDADE DE FORNECIMENTO CAIXA C/ 18 L MINAS

| | | | | | | |
|----|--------------------------|---------|----|-------------|-------------|----------------|
| 13 | <u>Cera odontológica</u> | Unidade | 75 | R\$ 26,9500 | R\$ 17,2000 | R\$ 1.290,0000 |
|----|--------------------------|---------|----|-------------|-------------|----------------|

Marca: PROTETIC

Fabricante: PROTETIC

Modelo / Versão: PROTETIC

Descrição Detalhada do Objeto Ofertado: CERA ODONTOLÓGICA, TIPO UTILIDADE, APRESENTAÇÃO CAIXA 5 L MINAS, PESO CERCA DE 220, COR VERMELHA/BRANCA. UNIDADE DE FORNECIMENTO CAIXA C/ 5 L MINAS

| | | | | | | |
|----|---|----------------|----|-------------|-------------|----------------|
| 35 | <u>Resina Acrílica Uso Odontológico</u> | Frasco 25,00 G | 95 | R\$ 41,7700 | R\$ 38,0000 | R\$ 3.610,0000 |
|----|---|----------------|----|-------------|-------------|----------------|

Marca: PROTETIC

Fabricante: PROTETIC

Modelo / Versão: PROTETIC

Descrição Detalhada do Objeto Ofertado: RESINA ACRÍLICA, TIPO AUTOPOLIMERIZÁVEL, ASPECTO FÍSICO PÓ, COR VERMELHA.

Total do Fornecedor: R\$ 7.525,0000

72.150.550/0001-06 - JULIANO DE COSTA LTDA

| Item | Descrição | Unidade de Fornecimento | Quantidade | Critério de Valor (*) | Valor Unitário | Valor Global |
|------|--------------------------|-------------------------|------------|-----------------------|----------------|--------------|
| 9 | <u>Cera odontológica</u> | Unidade | 10 | R\$ 27,6300 | R\$ 23,9500 | R\$ 239,5000 |

Marca: ASFER

Fabricante: ASFER

Modelo / Versão: C/12 UNIDADE

Descrição Detalhada do Objeto Ofertado: Cera odontológica - Cera Odontológica Aspecto Físico: Bastão , Tipo: Para Plano Oclusal

| | | | | | | |
|----|--------------------------|---------|---|-------------|-------------|--------------|
| 11 | <u>Cera odontológica</u> | Unidade | 5 | R\$ 25,3600 | R\$ 23,9600 | R\$ 119,8000 |
|----|--------------------------|---------|---|-------------|-------------|--------------|

Marca: ASFER

Fabricante: ASFER

Modelo / Versão: 45GR

Descrição Detalhada do Objeto Ofertado: Cera odontológica - Cera Odontológica Aspecto Físico: Pasta , Cor: Azul/Verde , Tipo: Escultura , Apresentação: Em Lata

Total do Fornecedor: R\$ 359,3000

91.083.212/0001-35 - DENTARIA E DISTRIBUIDORA HOSPITALAR PORTO ALEGRENSE LTD

| Item | Descrição | Unidade de Fornecimento | Quantidade | Critério de Valor (*) | Valor Unitário | Valor Global |
|------|----------------|-------------------------|------------|-----------------------|----------------|----------------|
| 3 | <u>Algodão</u> | Pacote 100,00 UN | 2500 | R\$ 2,6500 | R\$ 2,2900 | R\$ 5.725,0000 |

Marca: SOFT PLUS

Fabricante: ORLANDO

Modelo / Versão: PCT C/100

Descrição Detalhada do Objeto Ofertado: Algodão Material: Alvejado, Purificado, Isento De Impurezas , Tipo: Hidrófilo , Apresentação: Em Rolete , Esterilidade: Não Estéril

| | | | | | | |
|----|-----------------------|-----------------|---|--------------|--------------|----------------|
| 10 | <u>Cera Para Osso</u> | Envelope 2,50 G | 5 | R\$ 370,8000 | R\$ 370,8000 | R\$ 1.854,0000 |
|----|-----------------------|-----------------|---|--------------|--------------|----------------|

Marca: J&J ETHICON

Fabricante: JOHNSON

Modelo / Versão: ENV 2,5G

Descrição Detalhada do Objeto Ofertado: Cera Para Osso Tipo Uso: Hemostático, Estéril, Descartável , Composição: Cera De Abelhas E Palmitato Isopropílico

| | | | | | | |
|----|-------------------------------------|---------|----|--------------|--------------|-----------------|
| 27 | <u>Cimento de ionômero de vidro</u> | Unidade | 20 | R\$ 917,0000 | R\$ 917,0000 | R\$ 18.340,0000 |
|----|-------------------------------------|---------|----|--------------|--------------|-----------------|

Marca: 3M

Fabricante: 3M

Modelo / Versão: VITREBOND

Descrição Detalhada do Objeto Ofertado: Cimento De Ionômero De Vidro Ativação: Fotopolimerizável , Tipo: Resinoso
Apresentação: Conjunto Completo

| | | | | | | |
|----|--------------------------|------------|---|-------------|-------------|-------------|
| 33 | <u>Branco de espanha</u> | Quilograma | 5 | R\$ 22,8500 | R\$ 18,9900 | R\$ 94,9500 |
|----|--------------------------|------------|---|-------------|-------------|-------------|

Marca: ASFER

Fabricante: ASFER

Modelo / Versão: KILO

Descrição Detalhada do Objeto Ofertado: Branco De Espanha Material: Carbonato Cálcio , Aspecto Físico: Pó , Aplicação Confeção Pasta Polimento E Profilaxia Dental , Tipo: Extraleve

| | | | | | | |
|----|----------------------------------|-------------------|----|-------------|-------------|----------------|
| 36 | <u>Revestimento odontológico</u> | Embalagem 1,00 KG | 30 | R\$ 37,5000 | R\$ 37,5000 | R\$ 1.125,0000 |
|----|----------------------------------|-------------------|----|-------------|-------------|----------------|

Marca: CRISTOBALITE

Fabricante: POLIDENTAL

Modelo / Versão: KG

Descrição Detalhada do Objeto Ofertado: Aplicação: Inclusão, Eliminação Padrão Cera / Fundição Metal, Tipo: Baixa Fusão
Composição: Cristobalita, Quartzo E Gesso,

CONSULTA ATA DE PREGÃO

Rodrigo MARINHO
1º Ten Dentista
CRO-PE 9473
IDT: 0707292673 MDIED



Polícia Militar do Distrito Federal
DEPARTAMENTO DE SAÚDE E ASSISTÊNCIA AO PESSOAL DA POLÍCIA MILITAR DO DISTRI
TO FEDERAL

926670.222023.74605.4355.1171743928

ATA M
I 63

Ata de Realização do Pregão Eletrônico
Nº 00022/2023

Às 14:00 horas do dia 25 de setembro de 2023, reuniram-se o Pregoeiro Oficial deste Órgão e respectivos membros da Equipe de Apoio, designados pelo instrumento legal Portaria de 17/01/2023, em atendimento às disposições contidas na Lei Nº 10.520 de 17 de julho de 2002 e no Decreto Nº 10.024 de 20 de setembro de 2019, referente ao Processo Nº 54000435592021-78, para realizar os procedimentos relativos ao Pregão Nº 00022/2023. Modo de disputa: Aberto/Fechado. Objeto: Aquisição de MATERIAL DE CONSUMO ODONTOLÓGICO - BROCAS ODONTOLÓGICAS, para atender às necessidades do Centro de Assistência Odontológica da PMDF (CAO/PMDF) e Unidades Descentralizadas.. O Pregoeiro abriu a Sessão Pública em atendimento às disposições contidas no edital, divulgando as propostas recebidas. Abriu-se em seguida a fase de lances para classificação dos licitantes relativamente aos lances ofertados.

Item: 1 - Grupo 1

Descrição: Broca Alta Rotação

Descrição Complementar: Broca Alta Rotação Tipo Corte: Corte Médio, Material: Carbide, Numeração Americana 1:

Ref. 1/4, Tipo Haste: Haste Regular, Formato: Esférica

Tratamento Diferenciado: Tipo I - Participação Exclusiva de ME/EPP/Equiparada

Quantidade: 160

Unidade de fornecimento: Unidade

Valor Estimado: R\$ 2.449,6000

Situação: Cancelado no julgamento

Intervalo mínimo entre lances: 1,00 %

Item: 2 - Grupo 1

Descrição: Broca Alta Rotação

Descrição Complementar: Broca Alta Rotação Tipo Corte: Corte Médio, Material: Carbide, Numeração Americana 1:

Ref. 1/2, Tipo Haste: Haste Regular, Formato: Esférica

Tratamento Diferenciado: Tipo I - Participação Exclusiva de ME/EPP/Equiparada

Quantidade: 160

Unidade de fornecimento: Unidade

Valor Estimado: R\$ 2.449,6000

Situação: Cancelado no julgamento

Intervalo mínimo entre lances: 1,00 %

Item: 3 - Grupo 1

Descrição: Broca Alta Rotação

Descrição Complementar: Broca Alta Rotação Tipo Corte: Corte Médio, Material: Carbide, Numeração Americana 1:

Ref. 1, Tipo Haste: Haste Regular, Formato: Esférica

Tratamento Diferenciado: Tipo I - Participação Exclusiva de ME/EPP/Equiparada

Quantidade: 160

Unidade de fornecimento: Unidade

Valor Estimado: R\$ 2.449,6000

Situação: Cancelado no julgamento

Intervalo mínimo entre lances: 1,00 %

Item: 4 - Grupo 2

Descrição: Broca Baixa Rotação

Descrição Complementar: Broca Baixa Rotação Referência: Ref. Iso 500 104 257 190 060, Material: Carboneto De

Tungstênio, Tipo: Peça Reta, Formato: Chama

Tratamento Diferenciado: Tipo I - Participação Exclusiva de ME/EPP/Equiparada

Quantidade: 40

Unidade de fornecimento: Unidade

Valor Estimado: R\$ 16.014,3000

Situação: Aceito e Habilitado

Intervalo mínimo entre lances: 1,00 %

Aceito para: A. M. MOLITERNO LTDA, pelo melhor lance de R\$ 14.998,0000 e com valor negociado a R\$ 4.756,0000

Item: 5 - Grupo 2

Descrição: Broca Baixa Rotação

Descrição Complementar: Broca Baixa Rotação Referência: Ref. Iso 500 104 257 190 060, Material: Carboneto De

Tungstênio, Tipo: Peça Reta, Formato: Chama

Tratamento Diferenciado: Tipo I - Participação Exclusiva de ME/EPP/Equiparada

Quantidade: 40

Unidade de fornecimento: Unidade

Valor Estimado: R\$ 16.014,3000

Situação: Aceito e Habilitado

Intervalo mínimo entre lances: 1,00 %

Descrição Complementar: Broca Baixa Rotação Referência: Ref. Iso 806 104 001 524 035, Material: Aço Inoxidável

Diamantada, Tipo: Peça Reta, Formato: Esférica

Tratamento Diferenciado: Tipo I - Participação Exclusiva de ME/EPP/Equiparada

Quantidade: 40

Unidade de fornecimento: Unidade

Valor Estimado: R\$ 3.956,0000

Situação: Aceito e Habilitado

Intervalo mínimo entre lances: 1,00 %

Aceito para: LUIZ GOULART & CIA LTDA, pelo melhor lance de R\$ 600,0000.

Item: 20 - Grupo 8

Descrição: Broca Baixa Rotação

Descrição Complementar: Broca Baixa Rotação Referência: Ref. Iso 806 104 001 524 035, Material: Aço Inoxidável

Diamantada, Tipo: Peça Reta, Formato: Esférica

Tratamento Diferenciado: Tipo I - Participação Exclusiva de ME/EPP/Equiparada

Quantidade: 40

Unidade de fornecimento: Unidade

Valor Estimado: R\$ 3.956,0000

Situação: Aceito e Habilitado

Intervalo mínimo entre lances: 1,00 %

Aceito para: LUIZ GOULART & CIA LTDA, pelo melhor lance de R\$ 600,0000.

Item: 21 - Grupo 8

Descrição: Broca Baixa Rotação

Descrição Complementar: Broca Baixa Rotação Referência: Ref. Iso 806 104 001 524 035, Material: Aço Inoxidável

Diamantada, Tipo: Peça Reta, Formato: Esférica

Tratamento Diferenciado: Tipo I - Participação Exclusiva de ME/EPP/Equiparada

Quantidade: 40

Unidade de fornecimento: Unidade

Valor Estimado: R\$ 3.956,0000

Situação: Aceito e Habilitado

Intervalo mínimo entre lances: 1,00 %

Aceito para: LUIZ GOULART & CIA LTDA, pelo melhor lance de R\$ 600,0000.

Item: 22 - Grupo 8

Descrição: Broca Baixa Rotação

Descrição Complementar: Broca Baixa Rotação Referência: Ref. Iso 806 104 001 524 035, Material: Aço Inoxidável

Diamantada, Tipo: Peça Reta, Formato: Esférica

Tratamento Diferenciado: Tipo I - Participação Exclusiva de ME/EPP/Equiparada

Quantidade: 40

Unidade de fornecimento: Unidade

Valor Estimado: R\$ 3.956,0000

Situação: Aceito e Habilitado

Intervalo mínimo entre lances: 1,00 %

Aceito para: LUIZ GOULART & CIA LTDA, pelo melhor lance de R\$ 900,0000. - 40 = R\$ 22,50

Item: 23 - Grupo 8

Descrição: Broca Baixa Rotação

Descrição Complementar: Broca Baixa Rotação Referência: Ref. Iso 806 104 001 524 035, Material: Aço Inoxidável

Diamantada, Tipo: Peça Reta, Formato: Esférica

Tratamento Diferenciado: Tipo I - Participação Exclusiva de ME/EPP/Equiparada

Quantidade: 40

Unidade de fornecimento: Unidade

Valor Estimado: R\$ 3.956,0000

Situação: Aceito e Habilitado

Intervalo mínimo entre lances: 1,00 %

Aceito para: LUIZ GOULART & CIA LTDA, pelo melhor lance de R\$ 900,0000.

Item: 24 - Grupo 9

Descrição: Broca Alta Rotação

Descrição Complementar: Broca Alta Rotação Tipo Corte: Cirúrgica, Material: Aço Inoxidável Diamantada, Numeração

Americana: 1011, Tipo Haste: Haste Longa, Formato: Esférica

Tratamento Diferenciado: Tipo I - Participação Exclusiva de ME/EPP/Equiparada

Quantidade: 200

Unidade de fornecimento: Unidade

Valor Estimado: R\$ 3.098,0000

Situação: Aceito e Habilitado

Intervalo mínimo entre lances: 1,00 %

Aceito para: LUIZ GOULART & CIA LTDA, pelo melhor lance de R\$ 1.800,0000.

Item: 25 - Grupo 9

Descrição: Broca Alta Rotação

Descrição Complementar: Broca Alta Rotação Tipo Corte: Corte Médio, Material: Aço Inoxidável Diamantada

Numeração Americana: 1012, Tipo Haste: Haste Regular, Formato: Esférica

Tratamento Diferenciado: Tipo I - Participação Exclusiva de ME/EPP/Equiparada

Quantidade: 200

Unidade de fornecimento: Unidade

Valor Estimado: R\$ 3.098,0000

Situação: Aceito e Habilitado

Intervalo mínimo entre lances: 1,00 %

Aceito para: LUIZ GOULART & CIA LTDA, pelo melhor lance de R\$ 1.800,0000.

Item: 26 - Grupo 9

Descrição: Broca Alta Rotação

HOSPITAL MILITAR DE AREA DE SAUDE
FOMHA
ASSINATURA
A
B

EM BRANCO

Resultado por Fornecedor

Rodrigo MARTINS Falcão Batista
1º Ten. Dentista
CRP-PE 9473
MT: 0707292578 M.7174



MINISTÉRIO DA EDUCAÇÃO
Universidade Federal Fluminense
PRÓ-REITORIA DE ADMINISTRAÇÃO

Pregão Nº 00036/2023(SRP) - (Decreto Nº 10.024/2019)

RESULTADO POR FORNECEDOR

ATA 0
Item 66

00.174.282/0001-43 - ODONTO TCHE - COMERCIO DE PRODUTOS E EQUIPAMENTOS ODONTOLÓGICOS LTDA

| Item Descrição | Unidade de Fornecimento | Quantidade | Critério de Valor (*) | Valor Unitário | Valor Global |
|-------------------------------|-------------------------|------------|-----------------------|----------------|---------------------|
| 39 Condicionador De Porcelana | Seringa 2,50 ML | 12 | R\$ 19,9000 | R\$ 8,9800 | R\$ 107,7600 |
| Total do Fornecedor: | | | | | R\$ 107,7600 |

02.482.141/0001-13 - DENTAL BONSUCESSO PRODUTOS ODONTOLÓGICOS LTDA

| Item Descrição | Unidade de Fornecimento | Quantidade | Critério de Valor (*) | Valor Unitário | Valor Global |
|--|-------------------------|------------|-----------------------|----------------|----------------|
| 6 Alginato | Gramas | 115650 | R\$ 0,0700 | R\$ 0,0500 | R\$ 5.782,5000 |
| <p>Marca: MAQUIRA Fabricante: ALGIGEL Modelo / Versão: MAQUIRA Descrição Detalhada do Objeto Ofertado: Alginato classificado como tipo II, com presa regular (acima de 2:30 minutos). TIPO DENCRIHEL (DENCRIHL), AVAGEL (DENTSPLY), FORNECIMENTO EM PACOTES DE 450g</p> | | | | | |
| 11 Ponta montada uso odontológico | Unidade | 16 | R\$ 10,9700 | R\$ 5,9100 | R\$ 94,5600 |
| <p>Marca: SCHELBLE Fabricante: SCHELBLE Modelo / Versão: SCHELBLE Descrição Detalhada do Objeto Ofertado: BORRACHA abrasiva para polimento em acrílico, Branca, Ponta montada trimer</p> | | | | | |
| 15 Cera odontológica | Unidade | 67 | R\$ 29,8100 | R\$ 16,3000 | R\$ 1.092,1000 |
| <p>Marca: ASFER Fabricante: ASFER Modelo / Versão: ASFER Descrição Detalhada do Objeto Ofertado: CERA EM LÂMINA, nº7, uso odontológico, cor vermelho. Composição: parafina, cera de polietileno, vaselina, corantes orgânicos. Embalagem com 18 unidades de 225g. COTAR EM EMBALAGEM COM 18 UNIDADES DE 225g</p> | | | | | |
| 16 Cimento odontológico | Unidade | 25 | R\$ 354,0000 | R\$ 128,2500 | R\$ 3.206,2500 |
| <p>Marca: MAQUIRA Fabricante: PERICEM Modelo / Versão: MAQUIRA Descrição Detalhada do Objeto Ofertado: Cimento cirúrgico periodontal. Sem eugenol, Resiliente a fraturas e rupturas. Material bicomponente para curativos, para cobrir pontos ou para estabilizar dentes soltos. Apresentação: Embalagem com 90g de base + 90g de catalisador.</p> | | | | | |
| 18 Cone Endodôntico | Embalagem 120,00 UN | 12 | R\$ 36,7000 | R\$ 31,8700 | R\$ 382,4400 |
| <p>Marca: DENTSPLY Fabricante: DENTSPLY Modelo / Versão: DENTSPLY Descrição Detalhada do Objeto Ofertado: CONES DE PAPEL ABSORVENTE Nº 35</p> | | | | | |
| 20 Detergente Enzimático | Frasco 5,00 L | 52 | R\$ 172,3800 | R\$ 110,6300 | R\$ 5.752,7600 |
| <p>Marca: PROLINK Fabricante: ZIMEDET GOLD Modelo / Versão: PROLINK Descrição Detalhada do Objeto Ofertado: DETERGENTE ENZIMÁTICO COM O MÍNIMO DE 4 ENZIMAS, BACTERIOSTÁTICO, DESENGORDURANTE.</p> | | | | | |
| 24 Edta | Frasco 20,00 ML | 50 | R\$ 39,9300 | R\$ 5,7000 | R\$ 285,0000 |
| <p>Marca: BIODINAMICA Fabricante: 20ML EDTA Modelo / Versão: BIODINAMICA Descrição Detalhada do Objeto Ofertado: EDTA, COMPOSIÇÃO DISSÓDICO, CONCENTRAÇÃO 17%, ASPECTO FÍSICO SOLUÇÃO INTRACANAL. COTAR EM FRASCO COM 100ml</p> | | | | | |
| 25 Pasta moldagem | Unidade | 12 | R\$ 110,2300 | R\$ 38,2400 | R\$ 458,8800 |
| <p>Marca: YLLER Fabricante: REFLEX CATALISADOR Modelo / Versão: YLLER</p> | | | | | |

| | | | | | |
|--|--------------------|-----|--------------|--------------|----------------|
| <p>Descrição Detalhada do Objeto Ofertado: ENDURECEDOR PARA SILICONE POR CONDENSAÇÃO, CATALISADOR - TIPO INDURENT GEL. COTAR EM BISNAGA DE 60ml</p> | | | | | |
| 29 Fio De Sutura Agulhado | Unidade | 12 | R\$ 418,2600 | R\$ 417,8300 | R\$ 5.013,9600 |
| <p>Marca: J&J Fabricante: VICRYL Modelo / Versão: J&J Descrição Detalhada do Objeto Ofertado: Fio de Sutura Absorvível Vicryl 4.0 com agulha 1/2 CT 1,6cm. ESTERILIDADE ESTÉRIL. COTAR EM CAIXAS COM 12 UNIDADES</p> | | | | | |
| 30 Fio de sutura agulhado | Unidade | 42 | R\$ 50,1500 | R\$ 44,9000 | R\$ 1.885,8000 |
| <p>Marca: MEDIX Fabricante: MEDIX Modelo / Versão: MEDIX Descrição Detalhada do Objeto Ofertado: FIO DE SUTURA AGULHADO SEDA TRANÇADA PRETA ODONTOLÓGICA, FIO 3/0, 45CM, 01 AGULHA 17MM 1/2 TIPO TRIANGULAR. ESTERILIDADE ESTÉRIL. COTAR EM CAIXAS COM 24 UNIDADES</p> | | | | | |
| 31 Fio De Sutura Agulhado | Unidade | 42 | R\$ 60,3000 | R\$ 44,9000 | R\$ 1.885,8000 |
| <p>Marca: MEDIX Fabricante: MEDIX Modelo / Versão: MEDIX Descrição Detalhada do Objeto Ofertado: FIO DE SUTURA AGULHADO SEDA TRANÇADA PRETA ODONTOLÓGICA, FIO 4/0, 45CM, 01 AGULHA 17MM 1/2 TIPO TRIANGULAR. ESTERILIDADE ESTÉRIL. COTAR EM CAIXAS COM 24 UNIDADES</p> | | | | | |
| 43 Glutaraldeído | Galão 5,00 L | 50 | R\$ 80,6300 | R\$ 78,5000 | R\$ 3.925,0000 |
| <p>Marca: RIOQUIMICA Fabricante: GLUTARON Modelo / Versão: RIOQUIMICA Descrição Detalhada do Objeto Ofertado: GLUTARALDEÍDO A 2% - SOLUÇÃO PARA DESINFECÇÃO frasco 5 L</p> | | | | | |
| 46 Cimento odontológico | Frasco 10,00 G | 50 | R\$ 37,1300 | R\$ 26,0700 | R\$ 1.303,5000 |
| <p>Marca: BIODINAMICA Fabricante: IODOFORMIO Modelo / Versão: BIODINAMICA Descrição Detalhada do Objeto Ofertado: IODOFORMIO: Apresenta-se sob a forma de pequenos cristais amarelos e brilhantes que evaporam à temperatura ambiente e se volatilizam com o vapor d'água. Possui alto teor de iodo, em torno de 96%.</p> | | | | | |
| 49 Material P/ Isolamento Dental | Embalagem 26,00 UN | 12 | R\$ 30,2900 | R\$ 22,9000 | R\$ 274,8000 |
| <p>Marca: K-DENT Fabricante: K-DENT Modelo / Versão: K-DENT Descrição Detalhada do Objeto Ofertado: Lençol de borracha para isolamento absoluto med. Aprox 13,5x13,5</p> | | | | | |
| 52 Carbono Para Articular Uso Odontológico | Rolo 20,00 M | 5 | R\$ 206,1800 | R\$ 133,9200 | R\$ 669,6000 |
| <p>Marca: ANGELUS Fabricante: CONTACTO FILM Modelo / Versão: ANGELUS Descrição Detalhada do Objeto Ofertado: PAPEL CARBONO para articulação ultrafino dupla face, espessura 12 micras, duas cores. Embalagem com 1 rolo com 20 metros.</p> | | | | | |
| 53 Paramonoclorofenol | Frasco 20,00 ML | 21 | R\$ 11,8500 | R\$ 7,1700 | R\$ 150,5700 |
| <p>Marca: BIODINAMICA Fabricante: BIODINAMICA Modelo / Versão: BIODINAMICA Descrição Detalhada do Objeto Ofertado: PARAMONOCLOROFENOL CANFORADO frasco 20 mL</p> | | | | | |
| 68 Pasta moldagem | Unidade | 55 | R\$ 326,4900 | R\$ 114,8800 | R\$ 6.318,4000 |
| <p>Marca: YLLER Fabricante: REFLEX KIT Modelo / Versão: YLLER Descrição Detalhada do Objeto Ofertado: SILICONE DE CONDENSAÇÃO - KIT CONTENDO DENSO E FLÚIDO: MANTÉM UM EXCELENTE EQUILÍBRIO ENTRE RIGIDEZ E ELASTICIDADE, QUE PERMITE REINSERÇÃO E A REMOÇÃO DA BOCA SEM RISCO DE DEFORMAÇÃO PERMANENTE. POSSUI ELEVADA FLUIDEZ INICIAL, HIDROCOMPATÍVEL, PERMITINDO MOLGAGENS NA PRESENÇA DE FLUIDOS ORAIS E 72 HORAS DE ESTABILIDADE DIMENSIONAL. KIT TIPO ZETA PLUS (ZHERMACK) / OPTOSIL (KULZER). COTAR KIT com base densa + base leve + catalisador + colher dosadora</p> | | | | | |
| 69 Adesivo dental | Frasco 5,00 ML | 12 | R\$ 353,1300 | R\$ 79,6800 | R\$ 956,1600 |
| <p>Marca: FGM Fabricante: AMBAR UNIVERSAL Modelo / Versão: FGM Descrição Detalhada do Objeto Ofertado: SISTEMA ADESIVO AUTOCONDICIONANTE TIPO UNIVERSAL MONOCOMPONENTE FOTOPOLIMERIZÁVEL COM SILANO: Agente de união autocondicionante do tipo Universal, para esmalte e dentina, com solvente a base de etanol, com monômero 10-MDP, com silano, carga nanométrica e com copolímero de ácido polialquenoico. Tipo Adper Single Bond Universal</p> | | | | | |
| 70 Adesivo dental | Frasco 5,00 ML | 12 | R\$ 222,7200 | R\$ 79,7100 | R\$ 956,5200 |
| <p>Marca: FGM Fabricante: AMBAR UNIVERSAL Modelo / Versão: FGM Descrição Detalhada do Objeto Ofertado: SISTEMA ADESIVO AUTOCONDICIONANTE TIPO UNIVERSAL MONOCOMPONENTE FOTOPOLIMERIZÁVEL SEM SILANO: Agente de união autocondicionante do tipo Universal, para esmalte e dentina, com solvente a base de etanol, com 10-MDP potencializado, com nanopartículas de sílica tratada. Tipo Ambar-Universal APS</p> | | | | | |
| 72 Clorexidina Digluconato | Frasco 100,00 ML | 162 | R\$ 5,7600 | R\$ 5,6300 | R\$ 912,0600 |
| <p>Marca: RIOQUIMICA Fabricante: RIOHEX 2% Modelo / Versão: RIOQUIMICA Descrição Detalhada do Objeto Ofertado: SOLUÇÃO ANTISÉPTICA LÍQUIDA A BASE DE CLOREXIDINA 2%</p> | | | | | |
| 74 Fixador Radiológico | Frasco 475,00 ML | 87 | R\$ 18,9000 | R\$ 10,7200 | R\$ 932,6400 |
| <p>Marca: DPC BRASIL Fabricante: FIXADOR</p> | | | | | |

ATA DE ABERTURA DE ENVELOPES Nº 00036/2023(SRP) - (Decreto Nº 10.024/2019)

EM BRANCO

Resultado por Fornecedor



MINISTÉRIO DA DEFESA
Comando do Exército
Comando Militar do Nordeste
7ª Região Militar/7ª Divisão de Exército
Hospital Militar de Área de Recife

Pregão Nº 00023/2022(SRP) - (Decreto Nº 10.024/2019)

RESULTADO POR FORNECEDOR

08.014.554/0001-50 - MJB COMERCIO DE MATERIAIS MEDICO HOSPITALARES LTDA

| Item | Descrição | Unidade de Fornecimento | Quantidade | Critério de Valor (*) | Valor Unitário | Valor Global |
|------|------------------------|-------------------------|------------|-----------------------|----------------|----------------|
| 87 | Fio De Sutura Agulhado | Unidade | 15 | R\$ 110,2000 | R\$ 96,0000 | R\$ 1.440,0000 |

Marca: BIOLINE

Fabricante: BIOLINE

Modelo / Versão: SBC30MT17/ SBC40MT17

Descrição Detalhada do Objeto Ofertado: COD.CATMAT-487549-Fio de sutura de seda preta trançada, comprimento 45cm, odontologia, encapsulamento gradual com tecido conectivo fibroso, estrias longitudinais; com agulha cirúrgica ATRALOC com corte reverso em aço inoxidável e qualidade Premium, com agulha CT 1/2, 1,7cm, ponta triangular. É isento de capilaridade, através dos processos de produção ISENCAP*, proporcionando segurança e evitando o transporte de microorganismos pelo corpo da sutura. Trançado de origem animal. Multifilamentar. Caixa com 24 unidades. Número: 3-0 ou 4-0. Validade de 05 anos. Padrão Ethicon OU SIMILAR, OU EQUIVALENTE, OU DE MELHOR QUALIDADE. Ofertamos: FIO DE SUTURA BC SEDA 4-0 AG1/2 COR1,7-45CM OU FIO DE SUTURA BC SEDA 3-0 AG1/2 COR1,7-45CM. EMBALAGEM CAIXA COM 24 ENVELOPES NÃO PODENDO SER FRACIONADO. REF.: SBC30MT17/ SBC40MT17 Registro M.S.: 10426020022

Total do Fornecedor: R\$ 1.440,0000

09.222.369/0001-13 - DENTAL MARIA LTDA

| Item | Descrição | Unidade de Fornecimento | Quantidade | Critério de Valor (*) | Valor Unitário | Valor Global |
|------|----------------------------------|-------------------------|------------|-----------------------|----------------|----------------|
| 9 | Resina Acrílica Uso Odontológico | Frasco 1,00 KG | 6 | R\$ 203,7200 | R\$ 181,4900 | R\$ 1.088,9400 |

Marca: VIPI FLASH

Fabricante: VIPI

Modelo / Versão: VIPI FLASH

Descrição Detalhada do Objeto Ofertado: 449 - ACRI AUTO VIPI FLASH 1KG INCOLOR VIPI - ACRILICO AUTOPOLIMERIZAVEL RAPIDA PARA CONSERTOS, REEMBASAMENTOS E ADIÇÕES 1KG VIPI FLASH INCOLOR M - VIPI FLASH F - VIPI NAC RMS 10216040031|FINAL

| | | | | | | |
|----|-------------------|---------|---|-------------|-------------|--------------|
| 25 | Cera odontológica | Unidade | 7 | R\$ 31,1900 | R\$ 24,8700 | R\$ 174,0900 |
|----|-------------------|---------|---|-------------|-------------|--------------|

Marca: ASFER

Fabricante: ASFER

Modelo / Versão: ASFER

Descrição Detalhada do Objeto Ofertado: 4040101300 - CERA 6 PERIFERICA 40 BASTOES ASFER SENDO CERA 6 OU CERA 7 - CERA PERIFERICA N 6, PARA SELAMENTO NA BORDA DE MOLDEIRA COR AZUL, CX C/40 BASTOES. REF:12.1 M-ASFER F-ASFER P-NAC RMS: 80117920011|FINAL

| | | | | | | |
|----|--------------------|---------|-----|-------------|-------------|----------------|
| 27 | Sonda odontológica | Unidade | 110 | R\$ 19,4300 | R\$ 13,9800 | R\$ 1.537,8000 |
|----|--------------------|---------|-----|-------------|-------------|----------------|

Marca: GOLGRAN

Fabricante: GOLGRAN

Modelo / Versão: GOLGRAN

Descrição Detalhada do Objeto Ofertado: 142-8 - SONDA EXPLORADORA 47 DUPLA GOLGRAN - SONDA EXPLORADORA DUPLA N 47 UTILIZADA PARA AUXILIAR A LOCALIZACAO DA ENTRADA DO CANAL RADICULAR M-GOLGRAN F-GOLGRAN P-NAC RMS:10401319007|FINAL

| | | | | | | |
|----|-----------------------|---------|----|-------------|-------------|--------------|
| 29 | Espátula odontológica | Unidade | 30 | R\$ 28,3900 | R\$ 18,3200 | R\$ 549,6000 |
|----|-----------------------|---------|----|-------------|-------------|--------------|

Marca: GOLGRAN

Fabricante: GOLGRAN

Modelo / Versão: GOLGRAN

Descrição Detalhada do Objeto Ofertado: 95 4 - ESPATULA G 36 SIMPLES GOLGRAN - ESPATULA 36 SIMPLES EM ACO INOX CABO OITAVADO M - GOLGRAN F - GOLGRAN P - NAC RMS: 10401319007|FINAL

| | | | | | | |
|----|---------------------|---------|-----|-------------|-------------|----------------|
| 38 | Broca baixa rotação | Unidade | 120 | R\$ 25,6400 | R\$ 15,5300 | R\$ 1.863,6000 |
|----|---------------------|---------|-----|-------------|-------------|----------------|

Marca: PRIMA ANGELUS

Fabricante: ANGELUS

Modelo / Versão: PRIMA ANGELUS

Descrição Detalhada do Objeto Ofertado: CENDOZFG23 - BROCA ENDO Z PRIMA Z152 FG 23MM ANGELUS - BROCA ENDO Z ALTA ROTACAO 23MM REFERENCIA ENDO Z152 M-ENDO Z - F-PRIMA DENTAL / ANGELUS- P-NAC RMS- 81262420001|FINAL

| | | | | | | |
|----|-----------------------|---------------|----|--------------|--------------|----------------|
| 45 | Lima Uso Odontológico | Caixa 6,00 UN | 24 | R\$ 236,0200 | R\$ 204,6400 | R\$ 4.911,3600 |
|----|-----------------------|---------------|----|--------------|--------------|----------------|

Marca: NITIFLEX

Fabricante: DENTSPLY

Modelo / Versão: NITIFLEX

Descrição Detalhada do Objeto Ofertado: 12330090022 - LIMA NITIFLEX MAILL C 6 15 40 25MM MAILLEFER - LIMA NIQUEL-TITANIO 15/40 25MM C/6 M-NITIFLEX F-MAILLEFER P-NAC RMS:80196880195|FINAL

EM BRANCO

| Item | Descrição | Unidade de Fornecimento | Quantidade | Critério de Valor (*) | Valor Unitário | Valor Global |
|---|--------------------------------------|-------------------------|------------|-----------------------|----------------|-----------------------|
| 103 | <u>Óculos de proteção individual</u> | Unidade | 18 | R\$ 67,1100 | R\$ 66,0000 | R\$ 1.188,0000 |
| Marca: Honeywell Fabricante: Honeywell Modelo / Versão: OCULOS DE SEGURANÇA - CA 18819 Descrição Detalhada do Objeto Ofertado: ÓCULOS DE PROTEÇÃO INDIVIDUAL, MATERIAL ARMAÇÃO POLICARBONATO, MATERIAL LENTE POLICARBONATO, TIPO LENTE ANTI-EMBAÇANTE, INFRADURA, EXTRA ANTI-RISCO, MODELO LENTES COM PORTEÇÃO LATERAL | | | | | | |
| Total do Fornecedor: | | | | | | R\$ 1.188,0000 |

44.223.526/0001-06 - DISTRIBUIDORA AGUA BOA LTDA

| Item | Descrição | Unidade de Fornecimento | Quantidade | Critério de Valor (*) | Valor Unitário | Valor Global |
|---|----------------------------------|-------------------------|------------|-----------------------|----------------|----------------|
| 28 | <u>Cabo espelho bucal</u> | Unidade | 70 | R\$ 37,8700 | R\$ 37,8700 | R\$ 2.650,9000 |
| Marca: Quinelato Fabricante: Quinelato Modelo / Versão: QD.075.00 Cabo para Espelho Descrição Detalhada do Objeto Ofertado: Cabo para espelho bucal produzido em aço inoxidável martensítico série 400/aço inoxidável austenítico série 300. Isento de rebarbas e/ou sinais de oxidação; resistente a desinfecção física e química e à esterilização química e calor (autoclavável). Com lote gravado no instrumental para efeito de rastreabilidade. Padrão: Quinelato OU SIMILAR, OU EQUIVALENTE, OU DE MELHOR QUALIDADE | | | | | | |
| 31 | <u>Cureta</u> | Unidade | 30 | R\$ 33,9000 | R\$ 29,2500 | R\$ 877,5000 |
| Marca: Quinelato Fabricante: Quinelato Modelo / Versão: QD.270.14 Escavador de Dentina nº 14 Descrição Detalhada do Objeto Ofertado: Escavador de Dentina, também conhecido como cureta, colher ou escariador de dentina, é um instrumento indicado para a remoção de tecidos cariados na cavidade dentária do paciente. Comprimento total: 170,00 +/- 5,00 mm. Largura da ponta: 1,00 +/- 0,2 mm. Produzido em aço inoxidável martensítico série 400/aço inoxidável austenítico série 300. Com lote gravado no instrumental para efeito de rastreabilidade. autoclavável. Padrão: quinelato OU SIMILAR, OU EQUIVALENTE, OU DE MELHOR QUALIDADE. | | | | | | |
| 32 | <u>Esculpidor odontológico</u> | Unidade | 30 | R\$ 60,0000 | R\$ 56,9100 | R\$ 1.707,3000 |
| Marca: Quinelato Fabricante: Quinelato Modelo / Versão: QD.216.00 Espátula Lecron Descrição Detalhada do Objeto Ofertado: Espátula ou esculpidor LECRON nº5, para escultura em cera. Tamanho: 19cm. Produzida em aço inoxidável cirúrgico martensítico série 400/aço inoxidável austenítico série 300. Com lote gravado no instrumental para efeito de rastreabilidade. Padrão: Quinelato OU SIMILAR, OU EQUIVALENTE, OU DE MELHOR QUALIDADE. | | | | | | |
| 33 | <u>Porta-agulha instrumental</u> | Unidade | 50 | R\$ 68,9100 | R\$ 68,9100 | R\$ 3.445,5000 |
| Marca: Quinelato Fabricante: Quinelato Modelo / Versão: QJ.390.14 Porta Agulha Mayo Hegar 14cm Descrição Detalhada do Objeto Ofertado: Pinça porta agulha Mayo Hegar, usado para sustentação de agulha cirúrgica em ambiente cirúrgico. Produzida em aço inoxidável cirúrgico martensítico série 400/aço inoxidável austenítico série 300. Tamanho: 14cm. Com lote gravado no instrumental para efeito de rastreabilidade. Padrão: Quinelato OU SIMILAR, OU EQUIVALENTE, OU DE MELHOR QUALIDADE. | | | | | | |
| 34 | <u>Espátula odontológica</u> | Unidade | 20 | R\$ 58,6300 | R\$ 57,0300 | R\$ 1.140,6000 |
| Marca: Quinelato Fabricante: Quinelato Modelo / Versão: QD.199.53 Espátula Silicato (6335 Descrição Detalhada do Objeto Ofertado: Espátula Silicato nº 1, indicada para várias aplicações em dentística, como: - Aplicar e condensar restaurações de resina. - Amálgama e restaurador provisório. Produzida em aço inoxidável martensítico série 400/aço inoxidável austenítico série 300. Com lote gravado no instrumental para efeito de rastreabilidade. Padrão: Quinelato OU SIMILAR, OU EQUIVALENTE, OU DE MELHOR QUALIDADE | | | | | | |
| 63 | <u>Fórceps odontológico</u> | Unidade | 26 | R\$ 124,7800 | R\$ 105,0200 | R\$ 2.730,5200 |
| Marca: Quinelato Fabricante: Quinelato Modelo / Versão: Boticão Infantil diversos Descrição Detalhada do Objeto Ofertado: Fórceps Infantil. Diversos tamanhos (Exemplo: nº1, nº6, nº18L, nº18R, nº69). Produzido em aço inoxidável martensítico série 400/aço inoxidável austenítico série 300. Com lote gravado no instrumental para efeito de rastreabilidade. Autoclavável. Diversos modelos. Padrão: quinelato OU SIMILAR, OU EQUIVALENTE, OU DE MELHOR QUALIDADE. | | | | | | |
| 77 | <u>Afastador odontológico</u> | Unidade | 28 | R\$ 27,0000 | R\$ 27,0000 | R\$ 756,0000 |
| Marca: Ultradent Fabricante: Ultradent Modelo / Versão: Afastador Umbrella cód.14403-P2 Descrição Detalhada do Objeto Ofertado: Afastador odontológico fabricados com matérias-primas bastante flexíveis (poliacetal), que possibilitam um encaixe perfeito na boca do paciente, colocando em evidência os dentes, afastando lábios, língua e bochechas. Não estimula reflexo faríngeo. Permanece no lugar mesmo durante a mordida do paciente para verificação da oclusão. Mantém a língua confortavelmente fora da área de trabalho durante o procedimento. Autoclavável até 134°. Tamanho: adulto. Embalagem com unidade. Modelo: Umbrella da Ultradent OU SIMILAR, OU EQUIVALENTE, OU DE MELHOR QUALIDADE. | | | | | | |
| 84 | <u>Agulha odontológica</u> | Caixa 100,00 UN | 52 | R\$ 70,2800 | R\$ 65,8500 | R\$ 3.424,2000 |
| Marca: Septodont Fabricante: Septodont Modelo / Versão: Agulha Septoject XL diversas c/100 Descrição Detalhada do Objeto Ofertado: Agulha gengival descartável p/ anestesia odontológica, confeccionada em aço especial inoxidável de alto grau cirúrgico que reduz risco de quebra e ruptura da agulha, esterilizada por óxido de etileno, silicizada (suavidade na penetração da agulha), tribiselada com indicação da face do bisel, diâmetro interno 43% maior, 30o graus de flexibilidade mínima, prósqueada (melhor encaixe na carpule), bisel interno. Menos esforço e menos pressão durante a aplicação. | | | | | | |

EDUARDO REGO DOS SANTOS JUNIOR
 Cat. Dent
 141 011834095-6 MID/EB
 CREDENCIADO

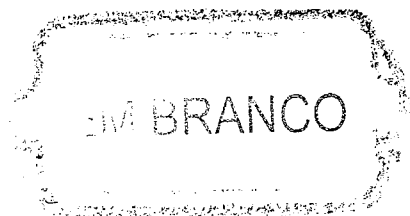

Resultado por Fornecedor

Rodrigo MARINHO Salcão Batista
1º Ten. Dentista
CRO-PE 9473
IDT: 0707292678 MDJFR



GOVERNO DO ESTADO DO CEARÁ

Pregão Nº 02068/2022 - (Decreto Nº 10.024/2019)

RESULTADO POR FORNECEDOR

17.326.872/0001-47 - H. P. DE VASCONCELOS

| Item | Descrição | Unidade de Fornecimento | Quantidade | Critério de Valor (*) | Valor Unitário | Valor Global |
|------|--------------------|-------------------------|------------|-----------------------|----------------|-----------------|
| 1 | <u>Alveolótomo</u> | Unidade | 150 | R\$ 71.744,5100 | R\$ 114,1266 | R\$ 17.119,0000 |

Marca: Abc-

Fabricante: Abc-

Modelo / Versão: ALVEOLÓTOMO, AÇO INOX, 17 CM, COM VARIAÇÃO DE (UM)

Descrição Detalhada do Objeto Ofertado: ALVEOLÓTOMO, AÇO INOX, 17 CM, COM VARIAÇÃO DE (UM)1 PRA(MAIS) + OU PRA (MENOS)-. TIPO PINÇA BIARTICULADO BEYER - UNIDADE - 1 - UNIDADE. PROCESSÁVEL. CONFECCIONADA EM AÇO INOXIDÁVEL COM COMPROVADA RESISTÊNCIA A CORROSÃO/OXIDAÇÃO E QUE MANTENHA SUAS CARACTERÍSTICAS PRIMÁRIAS (NÃO DEFORMAR) APÓS USO E PROCESSAMENTO, RESISTENTE A TEMPERATURA DE 134º RECOMENDÁVEL PARA ESTERILIZAÇÃO À VAPOR, LOGOMARCA INDELÉVEL DO FABRICANTE, LOTE E ÓRGÃO LICITANTE GRAVADAS NA PEÇA (SESA). EMBALAGEM INDIVIDUAL QUE PERMITA O ACONDICIONAMENTO DO PRODUTO GARANTINDO SUAS CARACTERÍSTICAS DE FABRICAÇÃO E INTEGRIDADE (PRODUTO ÍNTEGRO, SEM VINCO OU DEFORMIDADES), SEM RISCO DE VIOLAÇÃO/CONTAMINAÇÃO (EMBALAGEM ÍNTEGRA), COM RÓTULO QUE ATENDA A RDC 185 DE 22 DE OUTUBRO DE 2001/ANVISA. (AMPLA DISPUTA)

| | | | | | | |
|---|--------------------|---------|----|-----------------|--------------|----------------|
| 2 | <u>Alveolótomo</u> | Unidade | 50 | R\$ 23.914,8400 | R\$ 123,3800 | R\$ 6.169,0000 |
|---|--------------------|---------|----|-----------------|--------------|----------------|

Marca: Abc-

Fabricante: Abc-

Modelo / Versão: "ALVEOLÓTOMO, AÇO INOX, 17 CM, COM VARIAÇÃO DE (UM)

Descrição Detalhada do Objeto Ofertado: "ALVEOLÓTOMO, AÇO INOX, 17 CM, COM VARIAÇÃO DE (UM)1 PRA(MAIS) + OU PRA (MENOS)-. TIPO PINÇA BIARTICULADO BEYER - UNIDADE - 1 - UNIDADE. PROCESSÁVEL. CONFECCIONADA EM AÇO INOXIDÁVEL COM COMPROVADA RESISTÊNCIA A CORROSÃO/OXIDAÇÃO E QUE MANTENHA SUAS CARACTERÍSTICAS PRIMÁRIAS (NÃO DEFORMAR) APÓS USO E PROCESSAMENTO, RESISTENTE A TEMPERATURA DE 134º RECOMENDÁVEL PARA ESTERILIZAÇÃO À VAPOR, LOGOMARCA INDELÉVEL DO FABRICANTE, LOTE E ÓRGÃO LICITANTE GRAVADAS NA PEÇA (SESA). EMBALAGEM INDIVIDUAL QUE PERMITA O ACONDICIONAMENTO DO PRODUTO GARANTINDO SUAS CARACTERÍSTICAS DE FABRICAÇÃO E INTEGRIDADE (PRODUTO ÍNTEGRO, SEM VINCO OU DEFORMIDADES), SEM RISCO DE VIOLAÇÃO/CONTAMINAÇÃO (EMBALAGEM ÍNTEGRA), COM RÓTULO QUE ATENDA A RDC 185 DE 22 DE OUTUBRO DE 2001/ANVISA. (COTA RESERVADA) "

| | | | | | | |
|---|-----------------------------|---------|-----|-----------------|-------------|-----------------|
| 3 | <u>Tesoura Instrumental</u> | Unidade | 420 | R\$ 23.504,5900 | R\$ 55,9300 | R\$ 23.490,6000 |
|---|-----------------------------|---------|-----|-----------------|-------------|-----------------|

Marca: ABC INSTRUMENTOS

Fabricante: ABC INSTRUMENTOS

Modelo / Versão: TESOURA, 14 - 15CM, JOSEPH CURVA, AÇO INOX, EMBALA

Descrição Detalhada do Objeto Ofertado: TESOURA, 14 - 15CM, JOSEPH CURVA, AÇO INOX, EMBALAGEM 1.0 UNIDADE. . PROCESSÁVEL. CONFECCIONADA EM AÇO INOXIDÁVEL COM COMPROVADA RESISTÊNCIA A CORROSÃO/OXIDAÇÃO E QUE MANTENHA SUAS CARACTERÍSTICAS PRIMÁRIAS (NÃO DEFORMAR) APÓS USO E PROCESSAMENTO, RESISTENTE A TEMPERATURA DE 134º RECOMENDÁVEL PARA ESTERILIZAÇÃO À VAPOR, LOGOMARCA INDELÉVEL DO FABRICANTE, LOTE E ÓRGÃO LICITANTE GRAVADAS NA PEÇA (SESA). EMBALAGEM INDIVIDUAL QUE PERMITA O ACONDICIONAMENTO DO PRODUTO GARANTINDO SUAS CARACTERÍSTICAS DE FABRICAÇÃO E INTEGRIDADE (PRODUTO ÍNTEGRO, SEM VINCO OU DEFORMIDADES), SEM RISCO DE VIOLAÇÃO/CONTAMINAÇÃO (EMBALAGEM ÍNTEGRA), COM RÓTULO QUE ATENDA A RDC 185 DE 22 DE OUTUBRO DE 2001/ANVISA

| | | | | | | |
|---|---------------------------|---------|-----|-----------------|-------------|-----------------|
| 4 | <u>Pinça Odontológica</u> | Unidade | 288 | R\$ 28.745,2800 | R\$ 47,4652 | R\$ 13.670,0000 |
|---|---------------------------|---------|-----|-----------------|-------------|-----------------|

Marca: ABC INSTRUMENTOS

Fabricante: ABC INSTRUMENTOS

Modelo / Versão: TESOURA, 14 - 15CM, JOSEPH CURVA, AÇO INOX, EMBALA

Descrição Detalhada do Objeto Ofertado: TESOURA, 14 - 15CM, JOSEPH CURVA, AÇO INOX, EMBALAGEM 1.0 UNIDADE. . PROCESSÁVEL. CONFECCIONADA EM AÇO INOXIDÁVEL COM COMPROVADA RESISTÊNCIA A CORROSÃO/OXIDAÇÃO E QUE MANTENHA SUAS CARACTERÍSTICAS PRIMÁRIAS (NÃO DEFORMAR) APÓS USO E PROCESSAMENTO, RESISTENTE A TEMPERATURA DE 134º RECOMENDÁVEL PARA ESTERILIZAÇÃO À VAPOR, LOGOMARCA INDELÉVEL DO FABRICANTE, LOTE E ÓRGÃO LICITANTE GRAVADAS NA PEÇA (SESA). EMBALAGEM INDIVIDUAL QUE PERMITA O ACONDICIONAMENTO DO PRODUTO GARANTINDO SUAS CARACTERÍSTICAS DE FABRICAÇÃO E INTEGRIDADE (PRODUTO ÍNTEGRO, SEM VINCO OU DEFORMIDADES), SEM RISCO DE VIOLAÇÃO/CONTAMINAÇÃO (EMBALAGEM ÍNTEGRA), COM RÓTULO QUE ATENDA A RDC 185 DE 22 DE OUTUBRO DE 2001/ANVISA

Total do Fornecedor: R\$ 60.448,6000**Valor Global da Ata: R\$ 60.448,6000**

(*) É necessário detalhar o item para saber qual o critério de valor que é utilizado: Estimado ou Referência ou Máximo Aceitável.



Imprimir o Relatório

Voltar

EM BRANCO

Resultado por Fornecedor

Rodrigo LARANHO de Azevedo Balisio
1º Ten Dentista
CRO-PE 9473
IDT: 0707292678 MDJEB



MINISTÉRIO DA DEFESA
Comando do Exército
BASE ADMINISTRATIVA DO COMPLEXO DE SAÚDE DO RIO DE JANEIRO

Pregão Nº 00026/2023 - (Decreto Nº 10.024/2019)

RESULTADO POR FORNECEDOR

08.697.852/0001-91 - ENDOGERAIS EQUIPAMENTOS MEDICOS LTDA

| Item | Descrição | Unidade de Fornecimento | Quantidade | Critério de Valor (*) | Valor Unitário | Valor Global |
|------|---------------------------|-------------------------|------------|-----------------------|----------------|--------------|
| 39 | Marcaador De Instrumental | Unidade | 1 | R\$ 309,1800 | R\$ 260,0000 | R\$ 260,0000 |

Marca: FLEXINOX
Fabricante: FLEXINOX IND. COM. DE AÇOS LTDA
Modelo / Versão: AC-014
Descrição Detalhada do Objeto Ofertado: ESTOJO DE AÇO INOXIDÁVEL 32 X 16 X 08 CM. REGISTRO ANVISA: ISENTO
PROCEDÊNCIA: NACIONAL

| | | | | | | |
|-----|----------|---------|---|-----------------|----------------|----------------|
| 159 | Trocarte | Unidade | 4 | R\$ 12.496,0000 | R\$ 2.300,0000 | R\$ 9.200,0000 |
|-----|----------|---------|---|-----------------|----------------|----------------|

Marca: BHIO SUPPLY
Fabricante: BHIO SUPPLY INDUSTRIA E COMERCIO DE EQUIPAMENTOS M
Modelo / Versão: 0A108B2 // 0A20980
Descrição Detalhada do Objeto Ofertado: TROCARTES, APRESENTAÇÃO CONJUNTO, MATERIAL* AÇO INOXIDÁVEL, TIPO CÂNULA CÂNULA C/ SUPERFÍCIE LISA, VÁLVULA VEDANTE MANUAL E AUTOMÁTICO, COMPONENTE 1 TORNEIRA P/ INSUFLAÇÃO, COMPONENTE 2 OBTURADOR PONTA DISTAL PIRAMIDAL CORTANTE, DIMENSÕES CERCA 11 X 100, TIPO USO REUTILIZÁVEL.
REGISTRO ANVISA: 80381210038 PROCEDÊNCIA: NACIONAL

Total do Fornecedor: R\$ 9.460,0000

12.035.062/0001-18 - MEDICALDECK COMERCIO DE PRODUTOS MEDICOS LTDA

| Item | Descrição | Unidade de Fornecimento | Quantidade | Critério de Valor (*) | Valor Unitário | Valor Global |
|------|---------------------|-------------------------|------------|-----------------------|----------------|----------------|
| 1 | Manipulador Uterino | Unidade | 1 | R\$ 1.907,7100 | R\$ 1.900,0000 | R\$ 1.900,0000 |

Marca: BHIO SUPPLY
Fabricante: BHIO SUPPLY
Modelo / Versão: 0AA2020 E 0AA2010
Descrição Detalhada do Objeto Ofertado: CÂNULA, D=5RNM, C= 36CM, AUTOCLAVÁVEL, PARA SUÇÃO E IRRIGAÇÃO, COM ORIFÍCIOS LATERAIS, SISTEMA DE PISTÃO, MÚLTIPLA AÇÃO. (ASPIRADOR TIPO PISTÃO/TROMPETE RMS 80381210015

| | | | | | | |
|---|----------|---------|---|-----------------|----------------|-----------------|
| 2 | Retrator | Unidade | 5 | R\$ 10.631,5500 | R\$ 2.120,0000 | R\$ 10.600,0000 |
|---|----------|---------|---|-----------------|----------------|-----------------|

Marca: BHIO SUPPLY
Fabricante: BHIO SUPPLY
Modelo / Versão: 0A90660
Descrição Detalhada do Objeto Ofertado: AFASTADOR ARTICULADO FLEXÍVEL COM 05 LÂMINAS, 05 MM DE DIÂMETRO POR 42 CM DE COMPRIMENTO. AFASTADOR ARTICULADO PARA CIRURGIA VIDEOLAPAROSCÓPICA. REUTILIZÁVEL (AUTOCLAVÁVEL). COM COMPATIBILIDADE PARA SISTEMA DE RASTREABILIDADE. PADRÃO: BHIO SUPPLY RMS 80381210060

| | | | | | | |
|----|------------------------|---------|---|-----------------|----------------|----------------|
| 52 | Pinça P/ Videocirurgia | Unidade | 5 | R\$ 12.075,0000 | R\$ 1.900,0000 | R\$ 9.500,0000 |
|----|------------------------|---------|---|-----------------|----------------|----------------|

Marca: BHIO SUPPLY
Fabricante: BHIO SUPPLY
Modelo / Versão: 0A3338T
Descrição Detalhada do Objeto Ofertado: PINÇA BABCOCK COM SERRILHA ATRAUMÁTICA. HASTE ISOLADA GRADUADA COM 10 MM DE DIÂMETRO POR 36 CM DE COMPRIMENTO. COM EMPUNHADURA PPS STANDARD MULTIFUNCIONAL, COM DUPLA FUNÇÃO: COM E SEM CREMALHEIRA. SEM ELÉTROCAUTÉRIO. PINÇA PARA CIRURGIA VIDEOLAPAROSCÓPICA REUTILIZÁVEL (AUTOCLAVÁVEL). INSTRUMENTO DESMONTÁVEL, DE FÁCIL LIMPEZA E POSSIBILIDADE DE INTERCAMBIAR COM DIVERSOS MODELOS DE REFIS E EMPUNHADURAS. COMPOSTA PELAS SEGUINTE PARTES: HASTE, PORCA, EMPUNHADURA E REFIL. COM COMPATIBILIDADE PARA SISTEMA DE RASTREABILIDADE. PADRÃO: BHIO SUPPLY RMS 80381210040

| | | | | | | |
|----|------------------------|---------|---|-----------------|----------------|----------------|
| 81 | Pinça P/ Videocirurgia | Unidade | 5 | R\$ 10.289,5000 | R\$ 1.123,0000 | R\$ 5.615,0000 |
|----|------------------------|---------|---|-----------------|----------------|----------------|

Marca: BHIO SUPPLY
Fabricante: BHIO SUPPLY
Modelo / Versão: 0A4AC28Q
Descrição Detalhada do Objeto Ofertado: PINÇA DE APRENSÃO ATRAUMÁTICA SATINSKY. HASTE ISOLADA GRADUADA COM 10 MM DE DIÂMETRO POR 36 CM DE COMPRIMENTO. COM EMPUNHADURA PPS STANDARD MULTIFUNCIONAL, COM DUPLA FUNÇÃO: COM E SEM CREMALHEIRA. SEM ELÉTROCAUTÉRIO. PINÇA PARA CIRURGIA VIDEOLAPAROSCÓPICA REUTILIZÁVEL (AUTOCLAVÁVEL). INSTRUMENTO DESMONTÁVEL, DE FÁCIL LIMPEZA E POSSIBILIDADE DE INTERCAMBIAR COM DIVERSOS MODELOS DE REFIS E EMPUNHADURAS. COMPOSTA PELAS SEGUINTE PARTES: HASTE, PORCA, EMPUNHADURA E REFIL. COM COMPATIBILIDADE PARA SISTEMA DE RASTREABILIDADE. PADRÃO: BHIO SUPPLY RMS 80381210045

| | | | | | | |
|----|------------------------|---------|---|----------------|----------------|----------------|
| 86 | Pinça P/ Videocirurgia | Unidade | 2 | R\$ 4.761,8000 | R\$ 2.250,0000 | R\$ 4.500,0000 |
|----|------------------------|---------|---|----------------|----------------|----------------|

Marca: BHIO SUPPLY
Fabricante: BHIO SUPPLY
Modelo / Versão: 0A3268Y
Descrição Detalhada do Objeto Ofertado: PINÇA DENTADA EM GARRA 2X3 DENTES. HASTE ISOLADA GRADUADA COM 10 MM DE DIÂMETRO POR 36 CM DE COMPRIMENTO. COM EMPUNHADURA PPS STANDARD COM MOLA REPOSIÇÃOADORA, SEM ELÉTROCAUTÉRIO E SEM CREMALHEIRA. PINÇA PARA CIRURGIA VIDEOLAPAROSCÓPICA REUTILIZÁVEL (AUTOCLAVÁVEL). INSTRUMENTO DESMONTÁVEL, DE FÁCIL LIMPEZA E POSSIBILIDADE DE INTERCAMBIAR COM DIVERSOS MODELOS DE REFIS E

ARTICULADO NÃO CORTANTE. PRODUZIDO EM AÇO INOXIDÁVEL COM EXTRA TRATAMENTO CONTRA OXIDAÇÃO. Marca: Golgran
Fabricante: Golgran Modelo: 175-8 Procedência: Nacional Anvisa: 10401310111

| | | | | | | |
|-----|---------------------------|---------|---|--------------|-------------|--------------|
| 131 | Porta-Agulha Instrumental | Unidade | 4 | R\$ 251,6000 | R\$ 52,4600 | R\$ 209,8400 |
|-----|---------------------------|---------|---|--------------|-------------|--------------|

Marca: Golgran
Fabricante: Golgran
Modelo / Versão: 175-8 - 16cm
Descrição Detalhada do Objeto Ofertado: PORTA AGULHA MAYO HEGAR, 16 CM. PRODUZIDO EM AÇO INOXIDÁVEL MARTENSÍTICO SÉRIE 400/AÇO INOXIDÁVEL AUSTENÍTICO SÉRIE 300. Marca: Golgran Fabricante: Golgran Modelo: 175-8 - 16cm
Procedência: Nacional Anvisa: 10401310111

| | | | | | | |
|-----|---------------------------|---------|---|--------------|-------------|--------------|
| 132 | Porta-Agulha Instrumental | Unidade | 4 | R\$ 348,7600 | R\$ 60,3475 | R\$ 241,3900 |
|-----|---------------------------|---------|---|--------------|-------------|--------------|

Marca: Golgran
Fabricante: Golgran
Modelo / Versão: 175-10
Descrição Detalhada do Objeto Ofertado: PORTA AGULHA MAYO HEGAR, 20 CM. PRODUZIDO EM AÇO INOXIDÁVEL MARTENSÍTICO SÉRIE 400/AÇO INOXIDÁVEL AUSTENÍTICO SÉRIE 300. Marca: Golgran Fabricante: Golgran Modelo: 175-10
Procedência: Nacional Anvisa: 10401310111

| | | | | | | |
|-----|---------------------------|---------|---|----------------|-------------|--------------|
| 133 | Porta-Agulha Instrumental | Unidade | 4 | R\$ 1.466,6700 | R\$ 64,6775 | R\$ 258,7100 |
|-----|---------------------------|---------|---|----------------|-------------|--------------|

Marca: Golgran
Fabricante: Golgran
Modelo / Versão: 175-11 - 24cm
Descrição Detalhada do Objeto Ofertado: PORTA AGULHA MAYO HEGAR, 24 CM. PRODUZIDO EM AÇO INOXIDÁVEL MARTENSÍTICO SÉRIE 400/AÇO INOXIDÁVEL AUSTENÍTICO SÉRIE 300. Marca: Golgran Fabricante: Golgran Modelo: 175-11 - 24cm
Procedência: Nacional Anvisa: 10401310111

| | | | | | | |
|-----|------------------|---------|---|--------------|--------------|--------------|
| 139 | Goiva uso médico | Unidade | 1 | R\$ 210,8500 | R\$ 210,8400 | R\$ 210,8400 |
|-----|------------------|---------|---|--------------|--------------|--------------|

Marca: Golgran
Fabricante: Golgran
Modelo / Versão: 134-15
Descrição Detalhada do Objeto Ofertado: STILLE - 10MM GOIVO 20CM Marca: Golgran Fabricante: Golgran Modelo: 134-15
Procedência: Nacional Anvisa: 10401310108

| | | | | | | |
|-----|------------------|---------|---|--------------|--------------|--------------|
| 140 | Goiva Uso Médico | Unidade | 1 | R\$ 205,7600 | R\$ 205,7500 | R\$ 205,7500 |
|-----|------------------|---------|---|--------------|--------------|--------------|

Marca: Golgran
Fabricante: Golgran
Modelo / Versão: 134-16
Descrição Detalhada do Objeto Ofertado: STILLE - 15MM GOIVO 20CM Marca: Golgran Fabricante: Golgran Modelo: 134-16
Procedência: Nacional Anvisa: 10401310108

| | | | | | | |
|-----|-------------|---------|---|-------------|-------------|-------------|
| 141 | Tentacânula | Unidade | 1 | R\$ 34,0000 | R\$ 21,2900 | R\$ 21,2900 |
|-----|-------------|---------|---|-------------|-------------|-------------|

Marca: Golgran
Fabricante: Golgran
Modelo / Versão: 181-1 - 16cm
Descrição Detalhada do Objeto Ofertado: TENTACÂNULA Marca: Golgran Fabricante: Golgran Modelo: 181-1 - 16cm Procedência: Nacional Anvisa: 10401319007

| | | | | | | |
|-----|----------------------|---------|---|--------------|--------------|--------------|
| 142 | Tesoura Instrumental | Unidade | 1 | R\$ 160,0000 | R\$ 154,9800 | R\$ 154,9800 |
|-----|----------------------|---------|---|--------------|--------------|--------------|

Marca: AD
Fabricante: AD
Modelo / Versão: 20.13.106.00 - 14cm
Descrição Detalhada do Objeto Ofertado: TESOURA BOYD CURVA 14CM Marca: AD Fabricante: AD Modelo: 20.13.106.00 - 14cm
Procedência: Nacional Anvisa: 80476380011

| | | | | | | |
|-----|---------------|---------|---|--------------|-------------|-------------|
| 143 | Circulador Ar | Unidade | 1 | R\$ 100,0000 | R\$ 97,9900 | R\$ 97,9900 |
|-----|---------------|---------|---|--------------|-------------|-------------|

Marca: Harte
Fabricante: AD
Modelo / Versão: AI1617
Descrição Detalhada do Objeto Ofertado: OFERECEMOS: Tesoura Iris Ponta Romba Curva 11Cm Marca: Harte Fabricante: AD
Modelo: AI1617 Procedência: Nacional Anvisa: 80476380011

| | | | | | | |
|-----|----------------------|---------|---|--------------|-------------|-------------|
| 144 | Tesoura Instrumental | Unidade | 1 | R\$ 100,0000 | R\$ 68,9900 | R\$ 68,9900 |
|-----|----------------------|---------|---|--------------|-------------|-------------|

Marca: Harte
Fabricante: AD
Modelo / Versão: AI1617
Descrição Detalhada do Objeto Ofertado: OFERECEMOS: Tesoura Iris Ponta Romba Curva 11Cm Marca: Harte Fabricante: AD
Modelo: AI1617 Procedência: Nacional Anvisa: 80476380011

| | | | | | | |
|-----|----------------------|---------|---|----------------|--------------|----------------|
| 146 | Tesoura Instrumental | Unidade | 7 | R\$ 1.260,0000 | R\$ 180,0000 | R\$ 1.260,0000 |
|-----|----------------------|---------|---|----------------|--------------|----------------|

Marca: Harte
Fabricante: AD
Modelo / Versão: AI1616
Descrição Detalhada do Objeto Ofertado: TESOURA MAYO DURA CORTE RETA, 19 CM. PRODUZIDO EM AÇO INOXIDÁVEL. Marca: Harte Fabricante: AD Modelo: AI1616 Procedência: Nacional Anvisa: 80476380011

| | | | | | | |
|-----|----------------------|---------|---|-------------|-------------|-------------|
| 147 | Tesoura Instrumental | Unidade | 1 | R\$ 78,0600 | R\$ 37,9500 | R\$ 37,9500 |
|-----|----------------------|---------|---|-------------|-------------|-------------|

Marca: Golgran
Fabricante: Golgran
Modelo / Versão: 182-35
Descrição Detalhada do Objeto Ofertado: TESOURA MAYO RETA - 15 CM Marca: Golgran Fabricante: Golgran Modelo: 182-35
Procedência: Nacional Anvisa: 10401310114

| | | | | | | |
|-----|----------------------|---------|---|-------------|-------------|-------------|
| 148 | Tesoura Instrumental | Unidade | 1 | R\$ 41,9600 | R\$ 37,9500 | R\$ 37,9500 |
|-----|----------------------|---------|---|-------------|-------------|-------------|

Marca: Golgran
Fabricante: Golgran
Modelo / Versão: 182-35 - 15cm
Descrição Detalhada do Objeto Ofertado: TESOURA MAYO RETA 15CM Marca: Golgran Fabricante: Golgran Modelo: 182-35
15cm Procedência: Nacional Anvisa: 10401310114

| | | | | | | |
|-----|----------------------|---------|---|--------------|-------------|--------------|
| 149 | Tesoura Instrumental | Unidade | 4 | R\$ 211,8700 | R\$ 43,3975 | R\$ 173,5900 |
|-----|----------------------|---------|---|--------------|-------------|--------------|

Marca: Golgran
Fabricante: Golgran

EM BRANCO

CONSULTA ATA DE PREGÃO

Este pregão possui 3 Atas Complementares

[Ver Ata Posterior](#)

250103.202023 .68573 .4440 31389732



MINISTÉRIO DA SAÚDE
Núcleo Estadual do Rio de Janeiro
Hospital Geral de Ipanema

Ata de Realização do Pregão Eletrônico
Nº 00020/2023 (SRP)

Às 10:00 horas do dia 25 de agosto de 2023, reuniram-se o Pregoeiro Oficial deste Órgão e respectivos membros da Equipe de Apoio, designados pelo instrumento legal GM/MS nº517 de 19/06/2023, em atendimento às disposições contidas na Lei Nº 10.520 de 17 de julho de 2002 e no Decreto Nº 10.024 de 20 de setembro de 2019, referente ao Processo Nº 33401144287202239, para realizar os procedimentos relativos ao Pregão Nº 00020/2023. Modo de disputa: Aberto. Objeto: O Presente certame tem por objetivo o registro de preços para eventual aquisição de medicamentos da grade de SANEANTES padronizados para uso regular no Hospital Federal de Ipanema.. O Pregoeiro abriu a Sessão Pública em atendimento às disposições contidas no edital, divulgando as propostas recebidas. Abriu-se em seguida a fase de lances para classificação dos licitantes relativamente aos lances ofertados.

Item: 1
Descrição: Álcool Etílico
Descrição Complementar: Álcool Etílico Teor Alcoólico: 70%_(70°Gl) , Tipo: Hidratado , Apresentação: Líquido
Tratamento Diferenciado: -
Quantidade: 318.265 **Unidade de fornecimento:** Frasco 100,00 ML
Valor Estimado: R\$ 1,7200 **Situação:** Aceito e Habilitado
Aplicabilidade Decreto 7174: Não **Aplicabilidade Margem de Preferência:** Não
Intervalo mínimo entre lances: 1,00 %
Aceito para: BRAXTER HOSPITALAR LTDA, pelo melhor lance de R\$ 1,2000 e com valor negociado a R\$ 1,1800 e a quantidade de 318.265 Frasco 100,00 ML .

Item: 2
Descrição: Álcool etílico
Descrição Complementar: Álcool Etílico Teor Alcoólico: 70%_(70°Gl) , Tipo: Hidratado , Apresentação: Líquido
Tratamento Diferenciado: -
Quantidade: 46.952 **Unidade de fornecimento:** Litro
Valor Estimado: R\$ 6,2500 **Situação:** Em análise
Aplicabilidade Decreto 7174: Não **Aplicabilidade Margem de Preferência:** Não
Intervalo mínimo entre lances: 1,00 %

Item: 3
Descrição: Álcool etílico
Descrição Complementar: Álcool Etílico Aspecto Físico: Líquido Límpido, Incolor, Volátil , Peso Molecular: 46,07 G/MOL, Teor Alcoólico: Mínimo De 99,5°Gl , Grau De Pureza: Mínimo De 99,7% P/P Inpm , Característica Adicional: Anidro, Absoluto , Fórmula Química: C2h5oh , Número De Referência Química: Cas 64-17-5
Tratamento Diferenciado: -
Quantidade: 3.965 **Unidade de fornecimento:** Litro
Valor Estimado: R\$ 24,6200 **Situação:** Em análise
Aplicabilidade Decreto 7174: Não **Aplicabilidade Margem de Preferência:** Não
Intervalo mínimo entre lances: 1,00 %

Item: 4
Descrição: Cal Sodada
Descrição Complementar: Cal Sodada Aspecto Físico: Granulado , Uso: Anestesia , Aplicação: Filtragem De Co2 Sistema Ventilação Fechado , Cor: Branca , Características Adicionais: Grau De Dureza Com Ruptura De Grão Acima De 700 G , Composição: Ho2
Tratamento Diferenciado: -
Quantidade: 412 **Unidade de fornecimento:** Balde 4,30 KG
Valor Estimado: R\$ 165,3100 **Situação:** Aceito e Habilitado
Aplicabilidade Decreto 7174: Não **Aplicabilidade Margem de Preferência:** Não
Intervalo mínimo entre lances: 1,00 %

Aceito para: MR MED COMERCIO DE PRODUTOS HOSPITALARES LTDA, pelo melhor lance de R\$ 169,0000 e com valor negociado a R\$ 165,0000 e a quantidade de 412 Balde 4,30 KG .

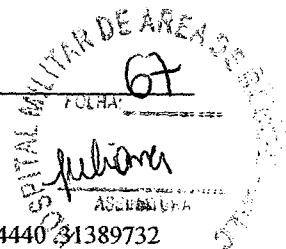

Lu A
Joa B

Carimbo vertical: OLIVEIRA GOMES, CO-ORDENADOR GERAL, 01/08/2023

EM BRANCO

CONSULTA ATA DE PREGÃO

Este pregão possui 1 Ata Complementar

[Ver Ata Posterior](#)

765703.82022.483182.4467.13201486



MINISTÉRIO DA DEFESA
COMANDO DA MARINHA
Odontoclínica Central da Marinha - OCM

Ata de Realização do Pregão Eletrônico
Nº 00008/2022 (SRP)

Às 09:00 horas do dia 04 de janeiro de 2023, reuniram-se o Pregoeiro Oficial deste Órgão e respectivos membros da Equipe de Apoio, designados pelo instrumento legal 59 de 03/11/2022, em atendimento às disposições contidas na Lei Nº 10.520 de 17 de julho de 2002 e no Decreto Nº 10.024 de 20 de setembro de 2019, referente ao Processo Nº 63070.000875/2022, para realizar os procedimentos relativos ao Pregão Nº 00008/2022. Modo de disputa: Aberto/Fechado. Objeto: Registro de preços para aquisição de material de consumo odontológico da Odontoclínica Central da Marinha (OCM), Centro Médico Assistencial da Marinha (CMAM), Unidade Integrada de Saúde Mental (UISM), Policlínica Naval Nossa Senhora da Glória (PNNSG) e Arsenal de Marinha do Rio de Janeiro, conforme condições, quantidades e exigências estabelecidas neste instrumento.. O Pregoeiro abriu a Sessão Pública em atendimento às disposições contidas no edital, divulgando as propostas recebidas. Abriu-se em seguida a fase de lances para classificação dos licitantes relativamente aos lances ofertados.

Item: 1 - Grupo 1**Descrição:** Resina composta**Descrição Complementar:** Resina Composta Aspecto Físico: Pastosa , Tamanho Partículas: Microhíbrida , Tipo: Fotopolimerizável**Tratamento Diferenciado:** -**Quantidade:** 426**Unidade de fornecimento:** Unidade**Valor Estimado:** R\$ 109,0000**Situação:** Aceito e Habilitado**Intervalo mínimo entre lances:** 1,00 %**Aceito para:** W J M DENTAL LTDA, pelo melhor lance de R\$ 42,5000 e a quantidade de 426 Unidade .**Item: 2 - Grupo 1****Descrição:** Resina composta**Descrição Complementar:** Resina Composta Aspecto Físico: Pastosa , Tamanho Partículas: Microhíbrida , Tipo: Fotopolimerizável**Tratamento Diferenciado:** -**Quantidade:** 324**Unidade de fornecimento:** Unidade**Valor Estimado:** R\$ 109,0000**Situação:** Aceito e Habilitado**Intervalo mínimo entre lances:** 1,00 %**Aceito para:** W J M DENTAL LTDA, pelo melhor lance de R\$ 42,5000 e a quantidade de 324 Unidade .**Item: 3 - Grupo 1****Descrição:** Resina composta**Descrição Complementar:** Resina Composta Aspecto Físico: Pastosa , Tamanho Partículas: Microhíbrida , Tipo: Fotopolimerizável**Tratamento Diferenciado:** -**Quantidade:** 283**Unidade de fornecimento:** Unidade**Valor Estimado:** R\$ 109,0000**Situação:** Aceito e Habilitado**Intervalo mínimo entre lances:** 1,00 %**Aceito para:** W J M DENTAL LTDA, pelo melhor lance de R\$ 42,5000 e a quantidade de 283 Unidade .**Item: 4 - Grupo 1****Descrição:** Resina composta**Descrição Complementar:** Resina Composta Aspecto Físico: Pastosa , Tamanho Partículas: Microhíbrida , Tipo: Fotopolimerizável**Tratamento Diferenciado:** -**Quantidade:** 440**Unidade de fornecimento:** Unidade**Valor Estimado:** R\$ 109,0000**Situação:** Aceito e Habilitado**Intervalo mínimo entre lances:** 1,00 %**Aceito para:** W J M DENTAL LTDA, pelo melhor lance de R\$ 42,5000 e a quantidade de 440 Unidade .**Item: 5 - Grupo 1**

EM BRANCO

Valor Estimado: R\$ 295,7600
Aplicabilidade Decreto 7174: Não
Intervalo mínimo entre lances: 1,00 %

Situação: Aceito e Habilitado com intenção de recurso
Aplicabilidade Margem de Preferência: Não

Aceito para: W J M DENTAL LTDA, pelo melhor lance de R\$ 206,9000 e a quantidade de 74 Caixa 6,00 UN .

Item: 174

Descrição: Lima uso odontológico

Descrição Complementar: Material: Níquel / Titânio, Componentes: C/ Cursor, Modelo: Rotatória, Aplicação: Para Motor De Baixa Rotação, Comprimento: 25 MM, Tamanho: 1ª Série, Apresentação: Conjunto Completo,

Tratamento Diferenciado: -

Quantidade: 584

Valor Estimado: R\$ 332,8000

Aplicabilidade Decreto 7174: Não

Intervalo mínimo entre lances: 1,00 %

Unidade de fornecimento: Caixa 3,00 UN

Situação: Aceito e Habilitado com intenção de recurso

Aplicabilidade Margem de Preferência: Não

Aceito para: W J M DENTAL LTDA, pelo melhor lance de R\$ 234,0000 e a quantidade de 584 Caixa 3,00 UN .

Item: 175

Descrição: Lima uso odontológico

Descrição Complementar: Material: Níquel / Titânio, Componentes: C/ Cursor, Modelo: Rotatória, Aplicação: Para Motor De Baixa Rotação, Comprimento: 25 MM, Tamanho: 1ª Série, Apresentação: Conjunto Completo,

Tratamento Diferenciado: Tipo I - Participação Exclusiva de ME/EPP/Equiparada

Quantidade: 64

Valor Estimado: R\$ 332,8000

Aplicabilidade Decreto 7174: Não

Intervalo mínimo entre lances: 1,00 %

Unidade de fornecimento: Caixa 3,00 UN

Situação: Aceito e Habilitado com intenção de recurso

Aplicabilidade Margem de Preferência: Não

Aceito para: W J M DENTAL LTDA, pelo melhor lance de R\$ 234,0000 e a quantidade de 64 Caixa 3,00 UN .

Item: 176

Descrição: Lima uso odontológico

Descrição Complementar: Material: Níquel / Titânio, Componentes: C/ Cursor, Modelo: Rotatória, Aplicação: Para Motor De Baixa Rotação, Comprimento: 25 MM, Tamanho: 1ª Série, Apresentação: Conjunto Completo,

Tratamento Diferenciado: Tipo I - Participação Exclusiva de ME/EPP/Equiparada

Quantidade: 72

Valor Estimado: R\$ 332,8000

Aplicabilidade Decreto 7174: Não

Intervalo mínimo entre lances: 1,00 %

Unidade de fornecimento: Caixa 3,00 UN

Situação: Aceito e Habilitado com intenção de recurso

Aplicabilidade Margem de Preferência: Não

Aceito para: W J M DENTAL LTDA, pelo melhor lance de R\$ 179,0000 e a quantidade de 72 Caixa 3,00 UN .

Item: 177

Descrição: Cone endodôntico

Descrição Complementar: Material: Papel, Comprimento: Cerca De 28 MM, Tipo: Absorvente, Apresentação: Estojo Com Diferentes Calibres, Calibre: Específico P/ Técnica Instrumentação Rotatória,

Tratamento Diferenciado: Tipo I - Participação Exclusiva de ME/EPP/Equiparada

Quantidade: 175

Valor Estimado: R\$ 53,2400

Aplicabilidade Decreto 7174: Não

Intervalo mínimo entre lances: 1,00 %

Unidade de fornecimento: Unidade

Situação: Aceito e Habilitado

Aplicabilidade Margem de Preferência: Não

Aceito para: W J M DENTAL LTDA, pelo melhor lance de R\$ 45,8000 e a quantidade de 175 Unidade .

Item: 178

Descrição: Cone endodôntico

Descrição Complementar: Material: Papel, Comprimento: Cerca De 28 MM, Tipo: Absorvente, Apresentação: Estojo Com Diferentes Calibres, Calibre: Específico P/ Técnica Instrumentação Rotatória,

Tratamento Diferenciado: Tipo I - Participação Exclusiva de ME/EPP/Equiparada

Quantidade: 137

Valor Estimado: R\$ 53,2400

Aplicabilidade Decreto 7174: Não

Intervalo mínimo entre lances: 1,00 %

Unidade de fornecimento: Unidade

Situação: Aceito e Habilitado

Aplicabilidade Margem de Preferência: Não

Aceito para: W J M DENTAL LTDA, pelo melhor lance de R\$ 47,0000 e a quantidade de 137 Unidade .

Item: 179

Descrição: Cimento odontológico

Descrição Complementar: Aspecto Físico: Pasta, Apresentação: Conjunto Completo, Composição: À Base De Iodofórmio E Óleo De Calêndula,

Tratamento Diferenciado: Tipo I - Participação Exclusiva de ME/EPP/Equiparada

Quantidade: 5

Valor Estimado: R\$ 352,9300

Aplicabilidade Decreto 7174: Não

Intervalo mínimo entre lances: 1,00 %

Unidade de fornecimento: Unidade

Situação: Aceito e Habilitado

Aplicabilidade Margem de Preferência: Não

Aceito para: W J M DENTAL LTDA, pelo melhor lance de R\$ 254,0000 e a quantidade de 5 Unidade .

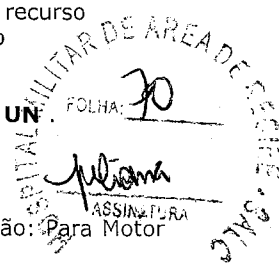

EM BRANCO

MÉDIA MEDIANA MENOR
R\$ 276,00 R\$ 276,00 R\$ 276

Quantidade total de registros: 1
Registros apresentados: 1 a 1

FILTROS APLICADOS

| Unidade de Fornecimento | Código Material/Serviço | Identificação do Item de Compra | Ano da Compra |
|-------------------------|-------------------------|---------------------------------|---------------|
| UNIDADE, CAIXA 50,00 UN | 456357 | 1604770600048202300016 | 2023, 2024 |

RESULTADO 1

DADOS DA COMPRA

Identificação da Compra: 00048/2023
Número do Item: 00016
Objeto da Compra: Aquisição de material odontológico para atender as demandas do Gabinete Odontológico do 2º Batalhão de Engenharia de Combate.
Quantidade Ofertada: 3
Valor Proposto Unitário: -
Valor Unitário do Item: R\$ 276
Código do CATMAT: 456357
Descrição do Item: PEDRA AFIAR, TIPO:COR LARANJA, COMPRIMENTO:10 CM, LARGURA:2,50 CM, ESPECIFICAÇÃO:PEDRA DE AFIAR CURETAS
Descrição Complementar:
Unidade de Fornecimento: UNIDADE
Modalidade da Compra: Dispensa de Licitação
Forma de Compra: SISPP
Marca: HY-FRIEDEY
Data do Resultado: 25/10/2023

DADOS DO FORNECEDOR

Nome do Fornecedor: DENTAL PARAMETRO ARTIGOS ODONTOLOGICOS E AREA DA SAUDE LTDA
CNPJ/CPF: 15072183000128
Porte do Fornecedor: Micro Empresa

DADOS DO ÓRGÃO

Número da UASG: 160477 - 2 BATALHAO DE ENGENHARIA DE COMBATE
Órgão: COMANDO DO EXERCITO
Órgão Superior: -

EM BRANCO

72
NARA Kelly S. do Nascimento
2 Ten Dentista
CRO-PR 11.881
Idt. 071229357-0 MD/EB
ABSINTURA
MILITAR DE AREA DE RECEITAS - SAO

RESULTADO 2

DADOS DA COMPRA

Identificação da Compra: 00048/2023
Número do Item: 00017
Objeto da Compra: Aquisição de material odontológico para atender as demandas do Gabinete Odontológico do 2º Batalhão de Engenharia de Combate.
Quantidade Ofertada: 4
Valor Proposto Unitário: -
Valor Unitário do Item: R\$ 120
Código do CATMAT: 473080
Descrição do Item: TESOURA INSTRUMENTAL, MODELO 2:CASTROVIEJO, TIPO PONTA:PONTA CURVA, COMPRIMENTO TOTAL:CERCA DE 18 CM, MATERIAL:TTIÂNIO, ESTERILIDADE:ESTERILIZÁVEL
Descrição Complementar:
Unidade de Fornecimento: UNIDADE
Modalidade da Compra: Dispensa de Licitação
Forma de Compra: SISPP
Marca: QUINELATO
Data do Resultado: 25/10/2023

DADOS DO FORNECEDOR

Nome do Fornecedor: DENTAL PARAMETRO ARTIGOS ODONTOLOGICOS E AREA DA SAUDE LTDA
CNPJ/CPF: 15072183000128
Porte do Fornecedor: Micro Empresa

DADOS DO ÓRGÃO

Número da UASG: 160477 - 2 BATALHAO DE ENGENHARIA DE COMBATE
Órgão: COMANDO DO EXERCITO
Órgão Superior: -

EM BRANCO

Resultado por Fornecedor

MINISTÉRIO DA EDUCAÇÃO
Empresa Brasileira de Serviços Hospitalares/Sede
Hospital Universitário de Juiz de Fora

Pregão Nº 00081/2022(SRP) - (Decreto Nº 10.024/2019)

RESULTADO POR FORNECEDOR

14.636.642/0001-96 - ACTIVE MED COMERCIO DE PRODUTOS MEDICOS E HOSPITALARES LTDA

| Item | Descrição | Unidade de Fornecimento | Quantidade | Critério de Valor (*) | Valor Unitário | Valor Global |
|------|---|-------------------------|------------|-----------------------|----------------|--------------|
| 19 | <u>Afastador Cirúrgico</u> <u>Manual</u> | Unidade | 2 | R\$ 415,1300 | R\$ 280,0000 | R\$ 560,0000 |

Marca: EDLO

Fabricante: ITM

Modelo / Versão: 11266

Descrição Detalhada do Objeto Ofertado: AFASTADOR OLLIER 36X30MM 2 GANCHOS ROMBOS 24CM. REG MS: 10230390035

| | | | | | | |
|----|---|---------|---|--------------|--------------|----------------|
| 26 | <u>Afastador Cirúrgico</u> <u>Manual</u> | Unidade | 6 | R\$ 304,4100 | R\$ 200,0000 | R\$ 1.200,0000 |
|----|---|---------|---|--------------|--------------|----------------|

Marca: EDLO

Fabricante: ITM

Modelo / Versão: 10052

Descrição Detalhada do Objeto Ofertado: AFASTADOR VOLKMANN 3 GANCHOS ROMBOS. REG MS: 10230390035

| | | | | | | |
|----|----------------|---------|----|--------------|--------------|----------------|
| 35 | <u>Bandeja</u> | Unidade | 10 | R\$ 159,6800 | R\$ 110,0000 | R\$ 1.100,0000 |
|----|----------------|---------|----|--------------|--------------|----------------|

Marca: FAMI

Fabricante: FAMI

Modelo / Versão: 231.054

Descrição Detalhada do Objeto Ofertado: BANDEJA LISA ECONOX 30X20X4 CM, CAP 1.700 ML . PRODUTO ISENTO DE REGISTRO

| | | | | | | |
|----|---------------------|---------|----|-------------|-------------|--------------|
| 38 | <u>Cabo bisturi</u> | Unidade | 10 | R\$ 75,0000 | R\$ 75,0000 | R\$ 750,0000 |
|----|---------------------|---------|----|-------------|-------------|--------------|

Marca: EDLO

Fabricante: ITM

Modelo / Versão: 103038

Descrição Detalhada do Objeto Ofertado: CABO BISTURI 20CM NR3(LAMINAS 10,11,12,15). REG MS: 10230390035

| | | | | | | |
|----|-------------------------------|---------|----|----------------|----------------|-----------------|
| 41 | <u>Caixa P/ Esterilização</u> | Unidade | 18 | R\$ 2.149,5200 | R\$ 1.650,0000 | R\$ 29.700,0000 |
|----|-------------------------------|---------|----|----------------|----------------|-----------------|

Marca: FAMI

Fabricante: FAMI

Modelo / Versão: 212.089

Descrição Detalhada do Objeto Ofertado: ESTOJO PERFURADO ECONOX 52X28X9 CM. PRODUTO ISENTO DE REGISTRO

| | | | | | | |
|----|-------------------------------|---------|----|--------------|--------------|----------------|
| 43 | <u>Caixa P/ Esterilização</u> | Unidade | 10 | R\$ 994,3600 | R\$ 690,0000 | R\$ 6.900,0000 |
|----|-------------------------------|---------|----|--------------|--------------|----------------|

Marca: FAMI

Fabricante: FAMI

Modelo / Versão: 212.069

Descrição Detalhada do Objeto Ofertado: ESTOJO PERFURADO ECONOX 42X18X9 CM. PRODUTO ISENTO DE REGISTRO

| | | | | | | |
|----|--|---------|---|--------------|--------------|--------------|
| 61 | <u>Descolador / Dissector</u> <u>Uso Médico</u> | Unidade | 4 | R\$ 345,0000 | R\$ 166,0000 | R\$ 664,0000 |
|----|--|---------|---|--------------|--------------|--------------|

Marca: EDLO

Fabricante: ITM

Modelo / Versão: 103215

Descrição Detalhada do Objeto Ofertado: DESCOLADOR DURAMATER PENFIELD NR 1

| | | | | | | |
|----|--|---------|---|--------------|--------------|--------------|
| 64 | <u>Descolador / Dissector</u> <u>Uso Médico</u> | Unidade | 2 | R\$ 287,5600 | R\$ 174,0000 | R\$ 348,0000 |
|----|--|---------|---|--------------|--------------|--------------|

Marca: EDLO

Fabricante: ITM

Modelo / Versão: 103218

Descrição Detalhada do Objeto Ofertado: DESCOLADOR DURAMATER PENFIELD NR 4

| | | | | | | |
|----|-----------------------------|---------|----|--------------|--------------|----------------|
| 69 | <u>Jarra uso hospitalar</u> | Unidade | 20 | R\$ 402,8900 | R\$ 355,0000 | R\$ 7.100,0000 |
|----|-----------------------------|---------|----|--------------|--------------|----------------|

Marca: FAMI

Fabricante: FAMI

Modelo / Versão: 140.011

Descrição Detalhada do Objeto Ofertado: JARRA C/ CABO DIAM 14X19 CM, CAP 2L. PRODUTO ISENTO DE REGISTRO

| | | | | | | |
|----|----------------|---------|---|--------------|--------------|--------------|
| 72 | <u>Martelo</u> | Unidade | 3 | R\$ 286,6100 | R\$ 220,0000 | R\$ 660,0000 |
|----|----------------|---------|---|--------------|--------------|--------------|

Marca: EDLO

Fabricante: ITM

Modelo / Versão: 100125

Descrição Detalhada do Objeto Ofertado: MARTELO MEAD 18,5CM. REG MS: 10230390035

| | | | | | | |
|----|----------------|---------|---|--------------|--------------|--------------|
| 73 | <u>Martelo</u> | Unidade | 3 | R\$ 345,0300 | R\$ 240,0000 | R\$ 720,0000 |
|----|----------------|---------|---|--------------|--------------|--------------|

Marca: EDLO

Fabricante: ITM

Modelo / Versão: 153166

Descrição Detalhada do Objeto Ofertado: MARTELO NEUFIELD 300GR. REG MS: 10230390035

| | | | | | | |
|----|--------------------------|---------|----|--------------|--------------|----------------|
| 75 | <u>Compadre (urinol)</u> | Unidade | 25 | R\$ 200,0000 | R\$ 160,0000 | R\$ 4.000,0000 |
|----|--------------------------|---------|----|--------------|--------------|----------------|

Marca: EDLO

Fabricante: ITM

Modelo / Versão: 153166

Descrição Detalhada do Objeto Ofertado: MARTELO NEUFIELD 300GR. REG MS: 10230390035

| | | | | | | |
|----|--------------------------|---------|----|--------------|--------------|----------------|
| 75 | <u>Compadre (urinol)</u> | Unidade | 25 | R\$ 200,0000 | R\$ 160,0000 | R\$ 4.000,0000 |
|----|--------------------------|---------|----|--------------|--------------|----------------|

Marca: EDLO

Fabricante: ITM

Modelo / Versão: 153166

Descrição Detalhada do Objeto Ofertado: MARTELO NEUFIELD 300GR. REG MS: 10230390035

| | | | | | | |
|----|--------------------------|---------|----|--------------|--------------|----------------|
| 75 | <u>Compadre (urinol)</u> | Unidade | 25 | R\$ 200,0000 | R\$ 160,0000 | R\$ 4.000,0000 |
|----|--------------------------|---------|----|--------------|--------------|----------------|

Marca: EDLO

Fabricante: ITM

Modelo / Versão: 153166

Descrição Detalhada do Objeto Ofertado: MARTELO NEUFIELD 300GR. REG MS: 10230390035

| | | | | | | |
|----|--------------------------|---------|----|--------------|--------------|----------------|
| 75 | <u>Compadre (urinol)</u> | Unidade | 25 | R\$ 200,0000 | R\$ 160,0000 | R\$ 4.000,0000 |
|----|--------------------------|---------|----|--------------|--------------|----------------|

Marca: EDLO

Fabricante: ITM

Modelo / Versão: 153166

Descrição Detalhada do Objeto Ofertado: MARTELO NEUFIELD 300GR. REG MS: 10230390035

| | | | | | | |
|----|--------------------------|---------|----|--------------|--------------|----------------|
| 75 | <u>Compadre (urinol)</u> | Unidade | 25 | R\$ 200,0000 | R\$ 160,0000 | R\$ 4.000,0000 |
|----|--------------------------|---------|----|--------------|--------------|----------------|

Marca: EDLO

Fabricante: ITM

Modelo / Versão: 153166

Descrição Detalhada do Objeto Ofertado: MARTELO NEUFIELD 300GR. REG MS: 10230390035

| | | | | | | |
|----|--------------------------|---------|----|--------------|--------------|----------------|
| 75 | <u>Compadre (urinol)</u> | Unidade | 25 | R\$ 200,0000 | R\$ 160,0000 | R\$ 4.000,0000 |
|----|--------------------------|---------|----|--------------|--------------|----------------|

Marca: EDLO

Fabricante: ITM

Modelo / Versão: 153166

Descrição Detalhada do Objeto Ofertado: MARTELO NEUFIELD 300GR. REG MS: 10230390035

| | | | | | | |
|----|--------------------------|---------|----|--------------|--------------|----------------|
| 75 | <u>Compadre (urinol)</u> | Unidade | 25 | R\$ 200,0000 | R\$ 160,0000 | R\$ 4.000,0000 |
|----|--------------------------|---------|----|--------------|--------------|----------------|

Marca: EDLO

Fabricante: ITM

Modelo / Versão: 153166

Descrição Detalhada do Objeto Ofertado: MARTELO NEUFIELD 300GR. REG MS: 10230390035

| | | | | | | |
|----|--------------------------|---------|----|--------------|--------------|----------------|
| 75 | <u>Compadre (urinol)</u> | Unidade | 25 | R\$ 200,0000 | R\$ 160,0000 | R\$ 4.000,0000 |
|----|--------------------------|---------|----|--------------|--------------|----------------|

Marca: EDLO

Fabricante: ITM

Modelo / Versão: 153166

Descrição Detalhada do Objeto Ofertado: MARTELO NEUFIELD 300GR. REG MS: 10230390035

| | | | | | | |
|----|--------------------------|---------|----|--------------|--------------|----------------|
| 75 | <u>Compadre (urinol)</u> | Unidade | 25 | R\$ 200,0000 | R\$ 160,0000 | R\$ 4.000,0000 |
|----|--------------------------|---------|----|--------------|--------------|----------------|

Marca: EDLO

Fabricante: ITM

Modelo / Versão: 153166

Descrição Detalhada do Objeto Ofertado: MARTELO NEUFIELD 300GR. REG MS: 10230390035

| | | | | | | |
|----|--------------------------|---------|----|--------------|--------------|----------------|
| 75 | <u>Compadre (urinol)</u> | Unidade | 25 | R\$ 200,0000 | R\$ 160,0000 | R\$ 4.000,0000 |
|----|--------------------------|---------|----|--------------|--------------|----------------|

Marca: EDLO

Fabricante: ITM

Modelo / Versão: 153166

Descrição Detalhada do Objeto Ofertado: MARTELO NEUFIELD 300GR. REG MS: 10230390035

| | | | | | | |
|----|--------------------------|---------|----|--------------|--------------|----------------|
| 75 | <u>Compadre (urinol)</u> | Unidade | 25 | R\$ 200,0000 | R\$ 160,0000 | R\$ 4.000,0000 |
|----|--------------------------|---------|----|--------------|--------------|----------------|

Marca: EDLO

Fabricante: ITM

Modelo / Versão: 153166

Descrição Detalhada do Objeto Ofertado: MARTELO NEUFIELD 300GR. REG MS: 10230390035

| | | | | | | |
|----|--------------------------|---------|----|--------------|--------------|----------------|
| 75 | <u>Compadre (urinol)</u> | Unidade | 25 | R\$ 200,0000 | R\$ 160,0000 | R\$ 4.000,0000 |
|----|--------------------------|---------|----|--------------|--------------|----------------|

Marca: EDLO

Fabricante: ITM

Modelo / Versão: 153166

Descrição Detalhada do Objeto Ofertado: MARTELO NEUFIELD 300GR. REG MS: 10230390035

| | | | | | | |
|----|--------------------------|---------|----|--------------|--------------|----------------|
| 75 | <u>Compadre (urinol)</u> | Unidade | 25 | R\$ 200,0000 | R\$ 160,0000 | R\$ 4.000,0000 |
|----|--------------------------|---------|----|--------------|--------------|----------------|

Marca: EDLO

Fabricante: ITM

Modelo / Versão: 153166

Descrição Detalhada do Objeto Ofertado: MARTELO NEUFIELD 300GR. REG MS: 10230390035

| | | | | | | |
|----|--------------------------|---------|----|--------------|--------------|----------------|
| 75 | <u>Compadre (urinol)</u> | Unidade | 25 | R\$ 200,0000 | R\$ 160,0000 | R\$ 4.000,0000 |
|----|--------------------------|---------|----|--------------|--------------|----------------|

Marca: EDLO

Fabricante: ITM

Modelo / Versão: 153166

Descrição Detalhada do Objeto Ofertado: MARTELO NEUFIELD 300GR. REG MS: 10230390035

| | | | | | | |
|----|--------------------------|---------|----|--------------|--------------|----------------|
| 75 | <u>Compadre (urinol)</u> | Unidade | 25 | R\$ 200,0000 | R\$ 160,0000 | R\$ 4.000,0000 |
|----|--------------------------|---------|----|--------------|--------------|----------------|

Marca: EDLO

Fabricante: ITM

Modelo / Versão: 153166

Descrição Detalhada do Objeto Ofertado: MARTELO NEUFIELD 300GR. REG MS: 10230390035

| | | | | | | |
|----|--------------------------|---------|----|--------------|--------------|----------------|
| 75 | <u>Compadre (urinol)</u> | Unidade | 25 | R\$ 200,0000 | R\$ 160,0000 | R\$ 4.000,0000 |
|----|--------------------------|---------|----|--------------|--------------|----------------|

Marca: EDLO

Fabricante: ITM

Modelo / Versão: 153166

Descrição Detalhada do Objeto Ofertado: MARTELO NEUFIELD 300GR. REG MS: 10230390035

| | | | | | | |
|----|--------------------------|---------|----|--------------|--------------|----------------|
| 75 | <u>Compadre (urinol)</u> | Unidade | 25 | R\$ 200,0000 | R\$ 160,0000 | R\$ 4.000,0000 |
|----|--------------------------|---------|----|--------------|--------------|----------------|

Marca: EDLO

Fabricante: ITM

Modelo / Versão: 153166

Descrição Detalhada do Objeto Ofertado: MARTELO NEUFIELD 300GR. REG MS: 10230390035

| | | | | | | |
|----|--------------------------|---------|----|--------------|--------------|----------------|
| 75 | <u>Compadre (urinol)</u> | Unidade | 25 | R\$ 200,0000 | R\$ 160,0000 | R\$ 4.000,0000 |
|----|--------------------------|---------|----|--------------|--------------|----------------|

Marca: EDLO

Fabricante: ITM

Modelo / Versão: 153166

Descrição Detalhada do Objeto Ofertado: MARTELO NEUFIELD 300GR. REG MS: 10230390035

| | | | | | | |
|----|--------------------------|---------|----|--------------|--------------|----------------|
| 75 | <u>Compadre (urinol)</u> | Unidade | 25 | R\$ 200,0000 | R\$ 160,0000 | R\$ 4.000,0000 |
|----|--------------------------|---------|----|--------------|--------------|----------------|

Marca: EDLO

Fabricante: ITM

Modelo / Versão: 153166

Descrição Detalhada do Objeto Ofertado: MARTELO NEUFIELD 300GR. REG MS: 10230390035

| | | | | | | |
|----|--------------------------|---------|----|--------------|--------------|----------------|
| 75 | <u>Compadre (urinol)</u> | Unidade | 25 | R\$ 200,0000 | R\$ 160,0000 | R\$ 4.000,0000 |
|----|--------------------------|---------|----|--------------|--------------|----------------|

Marca: EDLO

Fabricante: ITM

Modelo / Versão: 153166

Descrição Detalhada do Objeto Ofertado: MARTELO NEUFIELD 300GR. REG MS: 10230390035

| | | | | | | |
|----|--------------------------|---------|----|--------------|--------------|----------------|
| 75 | <u>Compadre (urinol)</u> | Unidade | 25 | R\$ 200,0000 | R\$ 160,0000 | R\$ 4.000,0000 |
|----|--------------------------|---------|----|--------------|--------------|----------------|

Marca: EDLO

Fabricante: ITM

Modelo / Versão: 153166

Descrição Detalhada do Objeto Ofertado: MARTELO NEUFIELD 300GR. REG MS: 10230390035

| | | | | | | |
|----|--------------------------|---------|----|--------------|--------------|----------------|
| 75 | <u>Compadre (urinol)</u> | Unidade | 25 | R\$ 200,0000 | R\$ 160,0000 | R\$ 4.000,0000 |
|----|--------------------------|---------|----|--------------|--------------|----------------|

Marca: EDLO

Fabricante: ITM

Modelo / Versão: 153166

Descrição Detalhada do Objeto Ofertado: MARTELO NEUFIELD 300GR. REG MS: 10230390035

| | | | | | | |
|----|--------------------------|---------|----|--------------|--------------|----------------|
| 75 | <u>Compadre (urinol)</u> | Unidade | 25 | R\$ 200,0000 | R\$ 160,0000 | R\$ 4.000,0000 |
|----|--------------------------|---------|----|--------------|--------------|----------------|

Marca: EDLO

Fabricante: ITM

EM BRANCO

Resultado por Fornecedor



MINISTÉRIO DA DEFESA
COMANDO DA MARINHA
Hospital Naval de Brasília

NARA Kelly S do Nascimento
2 Ten Dentista
CRO-PE/11.881
Idt. 071228057-0 MD/EB

HOSPITAL MILITAR DE BRASÍLIA DE RECIFE - SABC
FOLHA: 14
ASSINATURA
Ará V
Im 91

Pregão Nº 00021/2022(SRP) - (Decreto Nº 10.024/2019)

RESULTADO POR FORNECEDOR

02.482.141/0001-13 - DENTAL BONSUCESSO PRODUTOS ODONTOLÓGICOS LTDA

| Item | Descrição | Unidade de Fornecimento | Quantidade | Critério de Valor (*) | Valor Unitário | Valor Global |
|------|----------------------------------|-------------------------|------------|-----------------------|----------------|----------------|
| 18 | <u>Porta-Agulha Instrumental</u> | Unidade | 15 | R\$ 245,0800 | R\$ 224,4800 | R\$ 3.367,2000 |

Marca: GOLGRAN

Fabricante: GOLGRAN

Modelo / Versão: MILLENIUM

Descrição Detalhada do Objeto Ofertado: PORTA-AGULHA, MATERIAL AÇO INOXIDÁVEL, TIPO CASTROVIEJO, COMPRIMENTO 14 CM, CARACTERÍSTICAS ADICIONAIS COM PONTAS ATIVAS REVESTIDAS EM VIDEA, TIPO USO ESTERILIZÁVEL. REFERÊNCIA: GOLGRAN MILLENNIUM OU SIMILAR

| | | | | | | |
|----|---------------------|---------|----|-------------|-------------|--------------|
| 19 | <u>Cabo bisturi</u> | Unidade | 15 | R\$ 75,3200 | R\$ 63,1800 | R\$ 947,7000 |
|----|---------------------|---------|----|-------------|-------------|--------------|

Marca: GOLGRAN

Fabricante: GOLGRAN

Modelo / Versão: CABO DE BISTURI ANGULADO

Descrição Detalhada do Objeto Ofertado: CABO BISTURI, MATERIAL AÇO INOXIDÁVEL, TAMANHO Nº 5A, APLICAÇÃO CIRURGIA ODONTOLÓGICA, CARACTERÍSTICAS ADICIONAIS PARTE ATIVA ANGULADA EM 45 GRAUS, RECEBE LAMINA 11, 12, 12B, 15 E 15C REFERÊNCIA: GOLGRAN MILLENNIUM OU SIMILAR

| | | | | | | |
|----|----------------------------|---------|----|--------------|--------------|----------------|
| 37 | <u>Alicate ortodôntico</u> | Unidade | 10 | R\$ 168,5800 | R\$ 158,3800 | R\$ 1.583,8000 |
|----|----------------------------|---------|----|--------------|--------------|----------------|

Marca: QUINELATO

Fabricante: QUINELATO

Modelo / Versão: HOW RETO

Descrição Detalhada do Objeto Ofertado: ALICATE ORTODÔNTICO, MATERIAL AÇO INOXIDÁVEL, TIPO HOW RETO, ESPECIFICAÇÃO Nº 110, ACABAMENTO ESCOVADO, BICOS ALONGADOS, COM ARREDONDAMENTO E SERRILHAS EM SUAS PONTAS. PROJETADO PARA FORNECER SEGURANÇA AO ENCAIXAR AS BAND AS INCISIVAS INFERIORES. GARANTIA CONTRA DEFEITOS DE FABRICAÇÃO. AUTOCLAVAVEL. REF. QUINELATO 110.00 OU SIMILAR

| | | | | | | |
|----|----------------------------|---------|----|--------------|--------------|----------------|
| 41 | <u>Alicate ortodôntico</u> | Unidade | 10 | R\$ 192,6000 | R\$ 158,3800 | R\$ 1.583,8000 |
|----|----------------------------|---------|----|--------------|--------------|----------------|

Marca: QUINELATO

Fabricante: QUINELATO

Modelo / Versão: TORQUE FEMEA

Descrição Detalhada do Objeto Ofertado: ALICATE ORTODÔNTICO, MATERIAL AÇO INOXIDÁVEL, TIPO TORQUE INDIVIDUAL, MODELO FÊMEA, ESPECIFICAÇÃO Nº 222, ACABAMENTO ESCOVADO. PROJETADO PARA REALIZAR TORQUES INDIVIDUAIS EM FIOS. GARANTIA CONTRA DEFEITOS DE FABRICAÇÃO. AUTOCLAVAVEL. REF. QUINELATO 222.02 OU SIMILAR.

| | | | | | | |
|----|----------------------------|---------|----|--------------|--------------|----------------|
| 46 | <u>Alicate ortodôntico</u> | Unidade | 15 | R\$ 176,3000 | R\$ 158,3800 | R\$ 2.375,7000 |
|----|----------------------------|---------|----|--------------|--------------|----------------|

Marca: QUINELATO

Fabricante: QUINELATO

Modelo / Versão: TORQUE

Descrição Detalhada do Objeto Ofertado: ALICATE ORTODÔNTICO, MATERIAL AÇO INOXIDÁVEL, TIPO TORQUE, MODELO CURTO, ESPECIFICAÇÃO 442, BICO PIANO E LISO, ACABAMENTO ESCOVADO. PROJETADO PARA SER ASSOCIADO AO DE TORQUE LONGO PARA REALIZAÇÃO DE TORQUES EM FIOS DUROS. GARANTIA CONTRA DEFEITOS DE FABRICAÇÃO. AUTOCLAVAVEL. REF. QUINELATO 442.00 OU SIMILAR

| | | | | | | |
|----|----------------------------|---------|----|--------------|--------------|----------------|
| 48 | <u>Alicate ortodôntico</u> | Unidade | 10 | R\$ 193,2700 | R\$ 158,3800 | R\$ 1.583,8000 |
|----|----------------------------|---------|----|--------------|--------------|----------------|

Marca: QUINELATO

Fabricante: QUINELATO

Modelo / Versão: TRIDENT

Descrição Detalhada do Objeto Ofertado: ALICATE ORTODÔNTICO, MATERIAL AÇO INOXIDÁVEL, TIPO DOBRAR FIOS, MODELO TRIDENTE, ESPECIFICAÇÃO 200, ACABAMENTO ESCOVADO. PROJETADO PARA FORMAR DOBRAS. GARANTIA CONTRA DEFEITOS DE FABRICAÇÃO. AUTOCLAVAVEL. REF. QUINELATO 200.00 OU SIMILAR

| | | | | | | |
|----|----------------------------|---------|----|--------------|-------------|--------------|
| 50 | <u>Alicate ortodôntico</u> | Unidade | 10 | R\$ 135,4300 | R\$ 89,1000 | R\$ 891,0000 |
|----|----------------------------|---------|----|--------------|-------------|--------------|

Marca: 6B INVENT

Fabricante: 6B INVENT

Modelo / Versão: YOUNG

Descrição Detalhada do Objeto Ofertado: ALICATE ORTODÔNTICO, MATERIAL AÇO INOXIDÁVEL, TIPO TORRE YOUNG, ESPECÍFICO 74, ACABAMENTO ESCOVADO. PROJETADO PARA DOBRAR FIOS ATÉ 0,7MM, FORMAR ARCOS LABIAIS E ALBAS. GARANTIA CONTRA DEFEITOS DE FABRICAÇÃO. AUTOCLAVAVEL. REF. QUINELATO 074.00 OU SIMILAR.

| | | | | | | |
|----|----------------------------|---------|----|--------------|--------------|----------------|
| 51 | <u>Alicate ortodôntico</u> | Unidade | 20 | R\$ 193,2700 | R\$ 158,3800 | R\$ 3.167,6000 |
|----|----------------------------|---------|----|--------------|--------------|----------------|

Marca: QUINELATO

Fabricante: QUINELATO

Modelo / Versão: ANGLES

Descrição Detalhada do Objeto Ofertado: ALICATE ORTODÔNTICO, MATERIAL AÇO INOXIDÁVEL C/ PONTA DE VIDE-A, TIPO ANGLES, MODELO CURTO, ESPECIFICAÇÃO 139, INDICAÇÃO P/ FIO ATÉ 0,7. PONTA EXTRA FINA PARA FIOS LEVES, CÔNICA DELICADA E ACABAMENTO ESCOVADO. PROJETADO PARA REALIZAR DOBRAS ARREDONDADAS E EM ÂNGULOS RETOS. GARANTIA CONTRA DEFEITOS DE FABRICAÇÃO. AUTOCLAVAVEL. REF. QUINELATO 139.00 OU SIMILAR.

| | | | | | | |
|----|----------------------------|---------|----|--------------|--------------|----------------|
| 52 | <u>Alicate ortodôntico</u> | Unidade | 20 | R\$ 497,9300 | R\$ 497,9300 | R\$ 9.958,6000 |
|----|----------------------------|---------|----|--------------|--------------|----------------|

EM BRANCO

Resultado por Fornecedor



MINISTÉRIO DA EDUCAÇÃO
Universidade Federal de Santa Maria

Pregão Nº 00143/2023(SRP) - (Decreto Nº 10.024/2019)

RESULTADO POR FORNECEDOR

75
NARA Kelly S. do Nascimento
2 Ter Dentista
CRO-PE 41.881
Idt. 0712293670 MD/EE

00.072.182/0001-06 - ROSSI PRODUTOS HOSPITALARES LTDA

| Item | Descrição | Unidade de Fornecimento | Quantidade | Critério de Valor (*) | Valor Unitário | Valor Global |
|------|-------------------------------|-------------------------|------------|-----------------------|----------------|--------------|
| 22 | <u>Fio de sutura agulhado</u> | Unidade | 15 | R\$ 72,0000 | R\$ 43,0000 | R\$ 645,0000 |

Marca: MEDIX

Fabricante: MEDIX

Modelo / Versão: MEDIX

Descrição Detalhada do Objeto Ofertado: Fio de sutura agulhado - Material Fio: Seda Branco, Modelo Fio: Multifilamentar, Diâmetro Fio: 8-0, Comprimento Fio: Cerca De 45 CM, Tipo Agulha: 2 Agulhas 3/8 Círculo Nas Extremidades, Modelo Agulha: Espatulada, Comprimento Agulha: Cerca De 6 MM, Esterilidade: Estéril, Apresentação: Embalagem Individual,

Total do Fornecedor: R\$ 645,0000

05.108.702/0001-07 - 7R7 SOLUCOES EM CONSULTORIA E COMERCIO LTDA

| Item | Descrição | Unidade de Fornecimento | Quantidade | Critério de Valor (*) | Valor Unitário | Valor Global |
|------|--|-------------------------|------------|-----------------------|----------------|--------------|
| 122 | <u>Álcool etílico limpeza de ambientes</u> | Frasco 500,00 G | 100 | R\$ 9,2900 | R\$ 5,0000 | R\$ 500,0000 |

Marca: BETA QUIMICA

Fabricante: BETA QUIMICA

Modelo / Versão: 500 ML GEL

Descrição Detalhada do Objeto Ofertado: ÁLCOOL GEL 500 ML MARCA BETA QUIMICAA

| | | | | | | |
|-----|-----------------------|-------------------|-----|-------------|------------|----------------|
| 123 | <u>Álcool etílico</u> | Frasco 1000,00 ML | 165 | R\$ 13,9000 | R\$ 6,2000 | R\$ 1.023,0000 |
|-----|-----------------------|-------------------|-----|-------------|------------|----------------|

Marca: BETA QUIMICA

Fabricante: BETA QUIMICA

Modelo / Versão: ALCCOL LIQUIDO 70

Descrição Detalhada do Objeto Ofertado: ÁLCOOL 70 LIQUIDO BETA QUIMICA 1 litro

| | | | | | | |
|-----|-------------------------|--------------|----|-------------|-------------|--------------|
| 138 | <u>Sabonete líquido</u> | Galão 5,00 L | 30 | R\$ 17,7100 | R\$ 17,7100 | R\$ 531,3000 |
|-----|-------------------------|--------------|----|-------------|-------------|--------------|

Marca: Maybem

Fabricante: maybem

Modelo / Versão: sabonete líquido

Descrição Detalhada do Objeto Ofertado: Sabonete Líquido 5 LITROS

Total do Fornecedor: R\$ 2.054,3000

06.294.126/0001-00 - SOMA/RS PRODUTOS HOSPITALARES LTDA.

| Item | Descrição | Unidade de Fornecimento | Quantidade | Critério de Valor (*) | Valor Unitário | Valor Global |
|------|-------------------------|-------------------------|------------|-----------------------|----------------|--------------|
| 42 | <u>Gorro hospitalar</u> | Embalagem 100,00 UN | 50 | R\$ 44,3900 | R\$ 15,0000 | R\$ 750,0000 |

Marca: ANADONA

Fabricante: ANADONA

Modelo / Versão: ANADONA

Descrição Detalhada do Objeto Ofertado: REGISTRO 80175349005 Gorro hospitalar Tecido 100% Polipropileno, Modelo: Tiras, Cor*: Sem Cor, Gramatura*: Cerca De 50 G/M2, Tamanho: Único, Tipo Uso: Descartável, Características Adicionais 1: Hipoalergênica, Atóxica, Inodora, Unissex

| | | | | | | |
|----|---|-----------------|----|-------------|-------------|--------------|
| 70 | <u>Luva para procedimento não cirúrgico</u> | Caixa 100,00 UN | 50 | R\$ 25,1200 | R\$ 16,7500 | R\$ 837,5000 |
|----|---|-----------------|----|-------------|-------------|--------------|

Marca: MEDIX

Fabricante: MEDIX

Modelo / Versão: MEDIX

Descrição Detalhada do Objeto Ofertado: REGISTRO 80495510097 Luva para procedimento não cirúrgico, Látex Natural Íntegro E Uniforme, Tipo: Ambidestra, Tamanho: Médio, Características Adicionais: Sem Pó, Antiderrapante

Total do Fornecedor: R\$ 1.587,5000

07.978.004/0001-98 - DENTAL MED EQUIPAMENTOS E MATERIAIS ODONTOLÓGICOS E HOSPITALARES LTDA

| Item | Descrição | Unidade de Fornecimento | Quantidade | Critério de Valor (*) | Valor Unitário | Valor Global |
|------|------------------------------|-------------------------|------------|-----------------------|----------------|--------------|
| 12 | <u>Espátula odontológica</u> | Unidade | 10 | R\$ 66,7500 | R\$ 39,8000 | R\$ 398,0000 |

Marca: TRINKS

Fabricante: TRINKS

Modelo / Versão: TRINKS

Descrição Detalhada do Objeto Ofertado: "Espátula de Titânio dourada para resina composta com calcador esférico (bolinha), cabo emborrachado nas cores rosa e vermelho" Registro do Produto: 80024980054

| | | | | | | |
|----|------------------------------|---------|---|--------------|-------------|--------------|
| 13 | <u>Espátula odontológica</u> | Unidade | 5 | R\$ 109,6300 | R\$ 39,8500 | R\$ 199,2500 |
|----|------------------------------|---------|---|--------------|-------------|--------------|

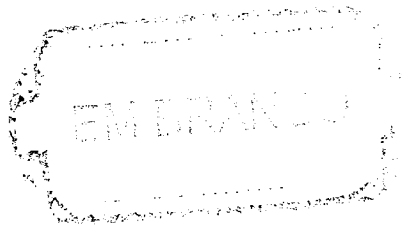

Modelo / Versão: 3M**Descrição Detalhada do Objeto Ofertado:** RESINA COMPOSTA FOTOPOLIMERIZÁVEL NANOHÍBRIDA UNIVERSAL (RADIOPACA, COM OPALESCÊNCIA E FLUORESCÊNCIA. COMPOSIÇÃO; Matriz orgânica de Bis-GMA, UDMA, TEGDMA, PEGDMA e Bis-EMA e partículas inorgânicas de combinação de partículas de sílica com 20nm e Zircônia com 4-11 nm. Seringa com 4g. VALIDADE SUPERIOR A 2 ANOS A PARTIR DA ENTREGA. COR C2B. MARCA APROVADA: FILTEK Z350 XT 3M ESPE136 Espelho

Unidade

5

R\$ 46,7200 R\$ 20,0300

R\$ 100,1500

Marca: IMPLA**Fabricante:** IMPLA**Modelo / Versão:** IMPLA**Descrição Detalhada do Objeto Ofertado:** Espelho de mão, base em acrílico, com haste para sustentação**Total do Fornecedor:** R\$ 37.502,6100**34.440.014/0001-48 - DEFERTEX INDUSTRIA E COMERCIO LTDA**

| Item | Descrição | Unidade de Fornecimento | Quantidade | Critério de Valor (*) | Valor Unitário | Valor Global |
|------|-----------------------|-------------------------|------------|-----------------------|----------------|----------------|
| 29 | <u>Compressa gaze</u> | Pacote 500,00 UN | 495 | R\$ 19,7200 | R\$ 19,7200 | R\$ 9.761,4000 |

Marca: DEFERPACK**Fabricante:** defertex**Modelo / Versão:** DEFERPACK**Descrição Detalhada do Objeto Ofertado:** Material: Tecido 100% Algodão, Modelo: Cor Branca, Isenta De Impurezas, Dobras: 5 Dobras, Comprimento: 7,50 CM, Tipo: 13 Fios/Cm2, Largura: 7,50 CM, Características Adicionais: Descartável, Camadas: 8 Camadas**Total do Fornecedor:** R\$ 9.761,4000**35.706.397/0001-16 - E.C.S. TECNOLOGIA EM SAUDE, COMERCIO, IMPORTACAO E EXPORTACAO LTDA**

| Item | Descrição | Unidade de Fornecimento | Quantidade | Critério de Valor (*) | Valor Unitário | Valor Global |
|------|--------------------------------|-------------------------|------------|-----------------------|----------------|----------------|
| 82 | <u>Instrumento ortodôntico</u> | Unidade | 6 | R\$ 655,3900 | R\$ 418,5200 | R\$ 2.511,1200 |

Marca: TRANSBOND XT KIT**Fabricante:** 3M ESPE**Modelo / Versão:** TRANSBOND XT KIT**Descrição Detalhada do Objeto Ofertado:** Sistema Adesivo Transbons XT Kit para colagem de braquetes, fotopolimerizável. Kit contendo: 2 bisnagas de resina de 4 g, 1 sistema de união (adesivo) e 1 pacote de pincéis para aplicação descartáveis. Marca testada e aprovada: 3M Unitek Marca e/ou modelo: TRANSBOND XT KIT Fabr.: 3M ESPE86 Placa acetato

Unidade

6

R\$ 70,0000 R\$ 19,9800

R\$ 119,8800

Marca: FGM**Fabricante:** FGM**Modelo / Versão:** FGM**Descrição Detalhada do Objeto Ofertado:** Placa soft para moldeiras, quadrada, 1mm. Copolímero de etileno e acetato de vinila. Embalagem com 5 unidades. Marca aprovada: WHITENESS FGM Marca e/ou modelo: FGM Fabr.: FGM**Total do Fornecedor:** R\$ 2.631,0000**40.677.935/0001-21 - VIVIANNE REZENDE PAES BARRETO**

| Item | Descrição | Unidade de Fornecimento | Quantidade | Critério de Valor (*) | Valor Unitário | Valor Global |
|------|---------------|-------------------------|------------|-----------------------|----------------|----------------|
| 143 | <u>Jaleco</u> | Unidade | 100 | R\$ 187,2000 | R\$ 72,0000 | R\$ 7.200,0000 |

Marca: PROPRIA**Fabricante:** PROPRIA**Modelo / Versão:** NÃO SE APLICA**Descrição Detalhada do Objeto Ofertado:** Vestuário hospitalar Pijama/Scrub Cirúrgico confeccionado com tecido Oxford. Conjunto de blusa manga de curta com decote em "V" com dois bolsos frontais na parte inferior, e calça com elástico no cós. Grade de tamanhos de PP a XXG. Cores e tamanhos a serem definidos no empenho.144 Jaleco

Unidade

100

R\$ 227,1500 R\$ 70,0000

R\$ 7.000,0000

Marca: PROPRIA**Fabricante:** PROPRIA**Modelo / Versão:** NÃO SE APLICA**Descrição Detalhada do Objeto Ofertado:** Vestuário hospitalar Pijama/Scrub Cirúrgico confeccionado com tecido Oxford. Conjunto de blusa manga de longa com decote em "V" com dois bolsos frontais na parte inferior, e calça com elástico no cós. Grade de tamanhos de PP a XXG. Cores e tamanhos a serem definidos no empenho**Total do Fornecedor:** R\$ 14.200,0000**43.352.606/0001-07 - MORETI DISTRIBUIDORA DE PRODUTOS MEDICOS E ODONTOLOGICOS LTDA**

| Item | Descrição | Unidade de Fornecimento | Quantidade | Critério de Valor (*) | Valor Unitário | Valor Global |
|------|--------------------------------|-------------------------|------------|-----------------------|----------------|----------------|
| 3 | <u>Disco - uso odontologia</u> | Unidade | 40 | R\$ 185,2850 | R\$ 66,9000 | R\$ 2.676,0000 |

Marca: TDV**Fabricante:** TDV**Modelo / Versão:** Optimize**Descrição Detalhada do Objeto Ofertado:** Sistema abrasivo para acabamento e polimento de restaurações de silicone com óxido de alumínio. Sistema de encaixe rápido. Embalagem sortida com 8 chammas, 8 taças, 8 discos e 1 mandril. Marca: TDV - Optimize. RMS: 102912200656 Cureta periodontal

Unidade

5

R\$ 314,1400 R\$ 218,0000

R\$ 1.090,0000

Marca: HU Friedy**Fabricante:** HU Friedy**Modelo / Versão:** Cureta odonto**Descrição Detalhada do Objeto Ofertado:** Cureta Gracey numeração 13-14. Tecnologia Everedge ® 2.0. Cabo em resina recoberto por silicone na cor azul. O cabo é texturizado. Peso de aproximadamente 29 gramas. O instrumental deverá estar em blister lacrado. Marca testada e aprovada Hu-Friedy. Marca: HU-Friedy. RMS: 80422630002.7 Cureta periodontal

Unidade

5

R\$ 336,1400 R\$ 218,0000

R\$ 1.090,0000

Marca: HU Friedy**Fabricante:** HU Friedy**Modelo / Versão:** Cureta odonto**Descrição Detalhada do Objeto Ofertado:** Cureta Gracey numeração 1-2. Tecnologia Everedge ® 2.0. Cabo em resina recoberto

EM BRANCO



| MÉDIA | MEDIANA | MENOR |
|-----------|-----------|--------|
| R\$ 60,00 | R\$ 60,00 | R\$ 60 |

Quantidade total de registros: 1

Registros apresentados: 1 a 1

FILTROS APLICADOS

Código Material/Serviço Identificação do Item de Compra Ano da Compra
345220, 456249, 467181, 220530, 288553 7919020600046202300004 2023, 2024

RESULTADO 1

DADOS DA COMPRA

Identificação da Compra: 00046/2023

Número do Item: 00004

Objeto da Compra: O objeto da presente dispensa é a escolha da proposta mais vantajosa para contratação por dispensa de licitação da aquisição de materiais e equipamentos necessários à proteção individual durante as fainas de corte de mato e demais atividades que tragam riscos à integridade física do pessoal envolvido, conforme condições, quantidades e exigências estabelecidas, neste Aviso de Contratação Direta e seus anexos.

Quantidade Ofertada: 2

Valor Proposto Unitário: -

Valor Unitário do Item: R\$ 60

Código do CATMAT: 345220

Descrição do Item: PROTETOR FACIAL, MATERIAL:POLICARBONATO, COR:INCOLOR, COMPRIMENTO:250 MM, MATERIAL COROA:PLÁSTICO, CARACTERÍSTICAS ADICIONAIS:COROA AJUSTÁVEL E ARTICULADA, TIPO FIXAÇÃO:CARNERIA REGULÁVEL POR CATRACA

Descrição Complementar:

Unidade de Fornecimento: UNIDADE

Modalidade da Compra: Dispensa de Licitação

Forma de Compra: SISPP

Marca: TAMBASA OU SIMILAR

Data do Resultado: 23/10/2023

DADOS DO FORNECEDOR

Nome do Fornecedor: MANHUACU CONSTRUCAO, TERCEIRIZACAO E COMERCIALIZACAO DE MATERIAIS LTDA

CNPJ/CPF: 30814518000120

Porte do Fornecedor: Micro Empresa

DADOS DO ÓRGÃO

Número da UASG: 791902-CENTRO-DE-APOIO-A-SISTEMAS OPERATIVOS

Órgão: COMANDO-DA-MARINHA

Órgão Superior: -

EDUARDO REGO
Cap. Dent
131 011654905-6 MD/EB
CRO/PE 7248

EM BRANCO



| MÉDIA | MEDIANA | MENOR |
|-----------|-----------|-----------|
| R\$ 66,50 | R\$ 66,50 | R\$ 66,50 |

Quantidade total de registros: 1

Registros apresentados: 1 a 1

FILTROS APLICADOS

| Código Material/Serviço | Identificação do Item de Compra | Ano da Compra |
|-------------------------|---------------------------------|---------------|
| 246952 | 9251290500035202300038 | 2023, 2024 |

RESULTADO 1

DADOS DA COMPRA

Identificação da Compra: 00035/2023

Número do Item: 00038

Objeto da Compra: Pregão Eletrônico - Aquisição eventual e futura de MATERIAL CONSUMO ODONTOLÓGICO para o suprimento das necessidades da Seção de Saúde Funcional da Procuradoria-Geral de Justiça, conforme condições, quantidades e exigências estabelecidas no Edital e seus anexos

Quantidade Ofertada: 4

Valor Proposto Unitário: -

Valor Unitário do Item: R\$ 66,5

Código do CATMAT: 246952

Descrição do Item: LUBRIFICANTE ODONTOLÓGICO, COMPOSIÇÃO BÁSICA: ÓLEO MINERAL, APRESENTAÇÃO: SPRAY COM ADAPTADOR, APLICAÇÃO: CANETA DE ALTA E BAIXA ROTAÇÃO, CARACTERÍSTICAS ADICIONAIS: SEM CFC

Descrição Complementar:

Unidade de Fornecimento: FRASCO 200,00 ML

Modalidade da Compra: Pregão

Forma de Compra: SISRP

Marca: UNIDADE

Data do Resultado: 21/08/2023

DADOS DO FORNECEDOR

Nome do Fornecedor: VERSA DENTAL E MED LTDA

CNPJ/CPF: 42703783000110

Porte do Fornecedor: Pequena Empresa

DADOS DO ÓRGÃO

Número da UASG: 925129 - PROCURADORIA GERAL DE JUSTIÇA DO MARANHÃO

Órgão: ESTADO DO MARANHÃO

Órgão Superior: REPUBLICA FEDERATIVA DO BRASIL

EDUARDO REGO BAIROS NETO
Car. Dent
1211165490526 MD/EB
CRB-PE 7243

EM BRANCO



MÉDIA R\$ 29,08 MEDIANA R\$ 29,90 MENOR R\$ 27,35

ATA Z
Item 101

Quantidade total de registros: 3
Registros apresentados: 1 a 3

FILTROS APLICADOS

| | | | |
|-------------------------|-------------------------|--|---------------|
| Unidade de Fornecimento | Código Material/Serviço | Identificação do Item de Compra | Ano da Compra |
| UNIDADE | 24 of 121826 | 2500520500051202300008, 9877290500022202300100, 0800130604354202300018 | 2023, 2024 |

RESULTADO 1

DADOS DA COMPRA

Identificação da Compra: 00022/2023
Número do Item: 00100
Objeto da Compra: Pregão Eletrônico - Aquisição de materiais e equipamentos para o departamento de odontologia vinculado a secretaria de saúde do município.
Quantidade Ofertada: 10
Valor Proposto Unitário: -
Valor Unitário do Item: R\$ 27,35
Código do CATMAT: 312902
Descrição do Item: ESCOVA DENTAL, MATERIAL CERDAS:NÁILON, MATERIAL CABO:PLÁSTICO, TIPO CABEÇA:GRANDE, APLICAÇÃO:ORIENTAÇÃO DE PROFILAXIA E HIGIENE
Descrição Complementar:
Unidade de Fornecimento: UNIDADE
Modalidade da Compra: Pregão
Forma de Compra: SISRP
Marca: ESCOVA ODONTO
Data do Resultado: 16/06/2023

DADOS DO FORNECEDOR

Nome do Fornecedor: MORETI DISTRIBUIDORA DE PRODUTOS MEDICOS E ODONTOLOGICOS LTDA
CNPJ/CPF: 43352606000107
Porte do Fornecedor: Pequena Empresa

DADOS DO ÓRGÃO

Número da UASG: 987729 - PREFEITURA MUNICIPAL DE OURIZONA - PR
Órgão: PREFEITURA DE OURIZONA
Órgão Superior: -

EDUARDO Têgo Borges Nêgo
Cap. Dent
141 01163-90E-8 MLV/B
CRO-PE 7246

EM BRANCO

Resultado por Fornecedor



MINISTÉRIO DA DEFESA
Comando do Exército
Comando Militar do Sul
5ª Região Militar
14º Regimento de Cavalaria Mecanizado

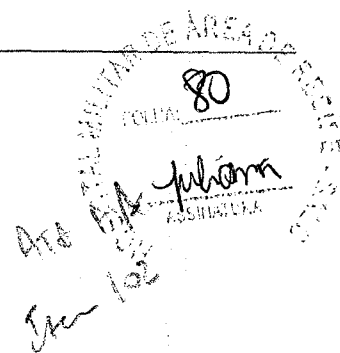

Pregão Nº 00020/2022(SRP) - (Decreto Nº 10.024/2019)

RESULTADO POR FORNECEDOR

03.587.077/0001-06 - BORDAKI INDUSTRIA E COMERCIO LTDA

| Item | Descrição | Unidade de Fornecimento | Quantidade | Critério de Valor (*) | Valor Unitário | Valor Global |
|------|-----------------------|-------------------------|------------|-----------------------|----------------|----------------|
| 100 | Fardamento, acessório | Unidade | 600 | R\$ 7,9800 | R\$ 4,4900 | R\$ 2.694,0000 |

Marca: BORDAKI

Fabricante: BORDAKI

Modelo / Versão: MILITAR

Descrição Detalhada do Objeto Ofertado: FARDAMENTO / ACESSÓRIO, TIPO SUTACHE BORDADO, MATERIAL TECIDO/VELCRO, TAMANHO 40 X 25 MM

Total do Fornecedor: R\$ 2.694,0000

03.655.629/0001-68 - S & K INFORMATICA LTDA

| Item | Descrição | Unidade de Fornecimento | Quantidade | Critério de Valor (*) | Valor Unitário | Valor Global |
|------|--------------------|-------------------------|------------|-----------------------|----------------|--------------|
| 68 | Pilha recarregavel | Unidade | 100 | R\$ 64,7700 | R\$ 2,0000 | R\$ 200,0000 |

Marca: MAXPRINT

Fabricante: MAXPRINT

Modelo / Versão: MAXPRINT- AA

Descrição Detalhada do Objeto Ofertado: PILHA: Pilha pequena, tipo alcalina, modelo AA, tensão 1,5 V, recarregável

| | | | | | | |
|----|-------|---------|-----|-------------|------------|--------------|
| 70 | Pilha | Unidade | 100 | R\$ 20,5000 | R\$ 5,0000 | R\$ 500,0000 |
|----|-------|---------|-----|-------------|------------|--------------|

Marca: MAXPRINT

Fabricante: MAXPRINT

Modelo / Versão: MAXPRINT- AAA

Descrição Detalhada do Objeto Ofertado: PILHA: Pilha pequena, tipo alcalina, modelo AAA, tensão 1,5 V, recarregável

Total do Fornecedor: R\$ 700,0000

03.835.661/0001-25 - NM CONFECÇOES LTDA

| Item | Descrição | Unidade de Fornecimento | Quantidade | Critério de Valor (*) | Valor Unitário | Valor Global |
|------|---------------|-------------------------|------------|-----------------------|----------------|--------------|
| 19 | Linha costura | Unidade | 100 | R\$ 14,6000 | R\$ 6,5000 | R\$ 650,0000 |

Marca: Bonfio

Fabricante: Bonfio

Modelo / Versão: LINHA COSTURA

Descrição Detalhada do Objeto Ofertado: LINHA COSTURA: Linha de costura para máquina, tecido 100% algodão, cor verde oliva ou preta, acondicionado em carretel

| | | | | | | |
|----|-----|---------------|----|-------------|-------------|----------------|
| 20 | Fio | Rolo 100,00 M | 40 | R\$ 27,5700 | R\$ 27,5700 | R\$ 1.102,8000 |
|----|-----|---------------|----|-------------|-------------|----------------|

Marca: Ekilon

Fabricante: Ekilon

Modelo / Versão: LINHA NYLON

Descrição Detalhada do Objeto Ofertado: LINHA NYLON: Linha de nylon monofilamento 0,50 mm, alta resistência, incolor. Acondicionada em carretel

| | | | | | | |
|----|-----|---------------|----|-------------|-------------|----------------|
| 21 | Fio | Rolo 100,00 M | 40 | R\$ 78,7300 | R\$ 75,0000 | R\$ 3.000,0000 |
|----|-----|---------------|----|-------------|-------------|----------------|

Marca: Equipisca

Fabricante: Equipisca

Modelo / Versão: LINHA NYLON

Descrição Detalhada do Objeto Ofertado: LINHA NYLON: Linha de nylon multifilamento 8 fios, 0,50 mm, resistência mínima 110 lb (50 kg), alta resistência, cor verde oliva. Acondicionada em carretel de 100m

Total do Fornecedor: R\$ 4.752,8000

03.291.541/0001-30 - TY BORTHOLIN COMERCIAL LTDA

| Item | Descrição | Unidade de Fornecimento | Quantidade | Critério de Valor (*) | Valor Unitário | Valor Global |
|------|--------------------|-------------------------|------------|-----------------------|----------------|----------------|
| 102 | Colher descartável | Pacote 50,00 UN | 200 | R\$ 8,0800 | R\$ 8,0800 | R\$ 1.616,0000 |

Marca: Strawplast

Fabricante: Strawplast

Modelo / Versão: Colher refeição

Descrição Detalhada do Objeto Ofertado: TALHER DESCARTÁVEL (COLHER): Colher descartável em plástico transparente, tamanho grande 50 unid.

| | | | | | | |
|-----|--------------------|-----------------|-----|------------|------------|----------------|
| 103 | Talher descartável | Pacote 50,00 UN | 200 | R\$ 7,7900 | R\$ 7,7900 | R\$ 1.558,0000 |
|-----|--------------------|-----------------|-----|------------|------------|----------------|

Modelo / Versão: Atômico**Descrição Detalhada do Objeto Ofertado:** PINCEL ATÔMICO: Pincel atômico de plástico, carga descartável, cores diversas (podendo ser preto, azul, verde e vermelha) ponta grossa retangular chanfrada de feltro, capacidade 20 ml77 Porta-documentos Unidade 500 R\$ 6,6800 R\$ 5,0800 R\$ 2.540,0000**Marca:** ACP**Fabricante:** ACP**Modelo / Versão:** Cristal**Descrição Detalhada do Objeto Ofertado:** PORTA DOCUMENTOS: Porta alvará/documentos em PVC rígido preto e bolsa em PVC cristal, tamanho 163mm x 218 mm (½ A4) vertical.78 Porta-documentos Unidade 600 R\$ 5,7600 R\$ 5,1500 R\$ 3.090,0000**Marca:** ACP**Fabricante:** ACP**Modelo / Versão:** Horizontal**Descrição Detalhada do Objeto Ofertado:** PORTA-DOCUMENTOS, MATERIAL: PVC, ALTURA: 210 MM, LARGURA: 297 MM, CARACTERÍSTICAS ADICIONAIS: PORTA ALVARÁ HORIZONTAL, COM ILHÓES PARA PENDURAR.79 Prancheta portátil Unidade 200 R\$ 16,5000 R\$ 5,7700 R\$ 1.154,0000**Marca:** GO OFFICE**Fabricante:** GO OFFICE**Modelo / Versão:** MDF**Descrição Detalhada do Objeto Ofertado:** PRANCHETA PORTÁTIL: Prancheta em MDF, tam 350X250 mm, características adicionais com pegador metálico80 Prancheta portátil Unidade 200 R\$ 18,6600 R\$ 14,5000 R\$ 2.900,0000**Marca:** WALEU**Fabricante:** WALEU**Modelo / Versão:** Acrílico**Descrição Detalhada do Objeto Ofertado:** PRANCHETA PORTÁTIL, material acrílico, comprimento 360 mm, largura 260 mm, cor incolor, características adicionais com prendedor metal parte superior central.81 Prato Pacote 10,00 UN 1000 R\$ 3,4900 R\$ 2,8200 R\$ 2.820,0000**Marca:** COPOBRAS**Fabricante:** COPOBRAS**Modelo / Versão:** 21cm**Descrição Detalhada do Objeto Ofertado:** PRATO DESCARTÁVEL: Prato descartável em plástico branco, diâmetro de 21 cm, formato redondo92 Régua escritório Unidade 400 R\$ 4,7900 R\$ 1,1700 R\$ 468,0000**Marca:** DELLO**Fabricante:** DELLO**Modelo / Versão:** 30cm**Descrição Detalhada do Objeto Ofertado:** RÉGUA COMUM: Régua escritório, material acrílico, comprimento 30 cm, graduação centímetro / milímetro, flexível**Total do Fornecedor: R\$ 92.983,4000**

39.757.934/0001-08 - NEXT SOLUCOES INTEGRADAS LTDA

| Item | Descrição | Unidade de Fornecimento | Quantidade | Critério de Valor (*) | Valor Unitário | Valor Global |
|------|----------------------|-------------------------|------------|-----------------------|----------------|----------------|
| 3 | <u>Linha costura</u> | Unidade | 300 | R\$ 34,2700 | R\$ 18,4800 | R\$ 5.544,0000 |

Marca: VSA**Fabricante:** VSA**Modelo / Versão:** KIT**Descrição Detalhada do Objeto Ofertado:** KIT COSTURA: Kit costura composto por: 10 agulhas de diferentes tamanhos; 1 tesoura pequena portátil; 1 carretil de linha resistente, cor verde oliva; 1 carretil de linha resistente, cor preto; 1 dedal metálico; e 1 Pote plástico resistente, cor preta, fechamento rosqueável, impermeável, para acondicionar todos os itens do kit.4 Conjunto higiene Unidade 300 R\$ 54,3000 R\$ 37,4000 R\$ 11.220,0000**Marca:** VSA**Fabricante:** VSA**Modelo / Versão:** KIT**Descrição Detalhada do Objeto Ofertado:** KIT HIGIENE PESSOAL: Kit de higiene pessoal composto por: 1 Espelho na parte interna da tampa; 1 Escova palmar de cabelo pequena; 1 Bisnaga de protetor solar 50g, FPS 50; 1 Escova de dentes pequena cerda média; 1 Frasco Spray de enxaguante bucal 50ml, com tampa; 1 Desodorante Roll-on 50ml; 1 Sabonete pequeno 20g; 1 Bisnaga de espuma de barbear de 20g; 1 Barbeador simples pequeno; 1 Pasta de dentes pequena 20g; e 1 Pote plástico resistente, cor preta, fechamento rosqueável, impermeável5 Estojo Unidade 300 R\$ 49,4300 R\$ 26,5000 R\$ 7.950,0000**Marca:** VSA**Fabricante:** VSA**Modelo / Versão:** KIT**Descrição Detalhada do Objeto Ofertado:** KIT MNT COTURNO: Kit de manutenção de coturno composto por: 1 Escova de lustrar coturno, base de madeira, cerda sintética macia. Tamanho: 17,5x5,3 x4,5cm (altura das cerdas 2,5cm); 1 Escova de aplicar graxa, com cabo. Cerdas que não danifiquem/arranhem o couro do coturno (produto não perecível). Tamanho aproximado 10cm (comprimento), 1,5cm (largura), 2,4cm (altura); 1 Graxa para coturno, cor preta, aspecto sólido, lata 36g; 2 Tecidos flanela de microfibras para lustrar/limpar, tamanho 20x20 cm; e 1 Estojo de tecido resistente, resistente a água, cor verde oliva, fechamento com zíper, para acondicionar todos os itens do kit31 Luva segurança Par 50 R\$ 52,0000 R\$ 48,9500 R\$ 2.447,5000**Marca:** MARFE**Fabricante:** MARFE**Modelo / Versão:** RAPEL**Descrição Detalhada do Objeto Ofertado:** LUVA RAPEL: Luva de couro vaqueta / nylon, 9 cm de punho, grande, para rapel/alpinismo, par, cor escura (verde oliva se for possível)95 Relógio Unidade 4 R\$ 182,9200 R\$ 135,0000 R\$ 540,0000**Marca:** LUATEK**Fabricante:** LUATEK**Modelo / Versão:** RELOGIO**Descrição Detalhada do Objeto Ofertado:** RELÓGIO PAINEL: Relógio de parede digital display Led luminoso tipo painel gigante. Em destaque horas, minutos e segundos. Com calendário automático, termômetro e alarme sonoro. Dimensão aproximada: 48cm C x 19cm L x 3,5cm A. Peso aproximado 1,5 Kg, moldura em plástico e visor em acrílico, bivolt.

MÉDIA
R\$ 14,11

MEDIANA
R\$ 13,85

MEHOR
R\$ 13,55

FILTROS APLICADOS

Código Material/Serviço Identificação do Item de Compra Ano da Compra
432201 9 of 1944069 2023

Viviana FIEL da Costa Cabral
2 Ten De Arma CRO-PE 9477
Idt. 071 99407-3 MD/EB

Quantidade total de registros: 9

Registros apresentados: 1 a 9

| Identificação da Compra | Número do Item | Modalidade | Código do CATMAT | Descrição do Item | Descrição Complementar | Unidade de Fornecimento | Quantidade Ofertada | Valor Unitário | Fornecedor | Órgão | UASG | Data da Compra |
|-------------------------|----------------|------------|------------------|-------------------|------------------------|-------------------------|---------------------|----------------|--|------------------------|--|----------------|
| 00092/2023 | 00028 | Pregão | 432201 | BRÁQUETE | | UNIDADE | 40 | R\$13,55 | ROFEMAX IMPORTADORA DE EMBALAGENS LTDA | MINISTERIO DEFESA | 112408 - HOSPITAL DAS FORCAS ARMADAS | 07/11/2023 |
| 00092/2023 | 00027 | Pregão | 432201 | BRÁQUETE | | UNIDADE | 40 | R\$13,55 | ROFEMAX IMPORTADORA DE EMBALAGENS LTDA | MINISTERIO DEFESA | 112408 - HOSPITAL DAS FORCAS ARMADAS | 07/11/2023 |
| 00036/2023 | 00089 | Pregão | 432201 | BRÁQUETE | | UNIDADE | 30 | R\$13,85 | ORTHO DENTAL JF LTDA | COMANDO DA AERONAUTICA | 120632 - GRUPAMENTO DE APOIO DE RECIFE | 06/09/2023 |
| 00011/2023 | 00141 | Pregão | 432201 | BRÁQUETE | | UNIDADE | 102 | R\$13,85 | ORTHO DENTAL JF LTDA | COMANDO DO EXERCITO | 160351 - HOSPITAL DE GUARNICAO DE PORTO VELHO-MEX/RO | 07/06/2023 |
| 00011/2023 | 00144 | Pregão | 432201 | BRÁQUETE | | UNIDADE | 102 | R\$13,85 | ORTHO DENTAL JF LTDA | COMANDO DO EXERCITO | 160351 - HOSPITAL DE GUARNICAO DE PORTO VELHO-MEX/RO | 07/06/2023 |
| 00036/2023 | 00088 | Pregão | 432201 | BRÁQUETE | | UNIDADE | 30 | R\$13,88 | LUIZ GOULART & CIA LTDA | COMANDO DA AERONAUTICA | 120632 - GRUPAMENTO DE APOIO DE RECIFE | 06/09/2023 |
| 00003/2023 | 00001 | Pregão | 432201 | BRÁQUETE | | UNIDADE | 150 | R\$14,10 | ORTHO DENTAL JF LTDA | COMANDO DO EXERCITO | 160199 - HOSPITAL MILITAR DE ÁREA DE RECIFE | 17/08/2023 |
| 00067/2022 | 00098 | Pregão | 432201 | BRÁQUETE | | UNIDADE | 240 | R\$14,50 | ORTHO DENTAL JF LTDA | COMANDO DA AERONAUTICA | 120624 - BASE AEREA DE ANÁPOLIS | 17/05/2023 |

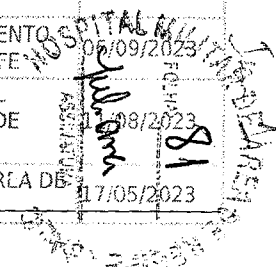

| | | | | | | | | | | | |
|------------|-------|--------|--------|----------|---------|----|----------|-------------------------|---------------------------|---|------------|
| 00004/2023 | 00107 | Pregão | 432201 | BRÁQUETE | UNIDADE | 30 | R\$15,89 | A. M. MOLITERNO LTDA | COMANDO DA AERONAUTICA | 120014 - BASE AEREA DE FORTALEZA/MAER - CE | 25/09/2023 |
|------------|-------|--------|--------|----------|---------|----|----------|-------------------------|---------------------------|---|------------|

Viviana FIEL da Costa Cabral
2 Ten Dentista CRO-PE 9477
Idt. 07122-3407-3 MD/EB

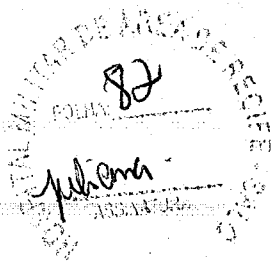

Home > Ortodontia > Bráquetes > Bráquete Reposição > Bráquete de Aço Roth Standard 022 - Morelli

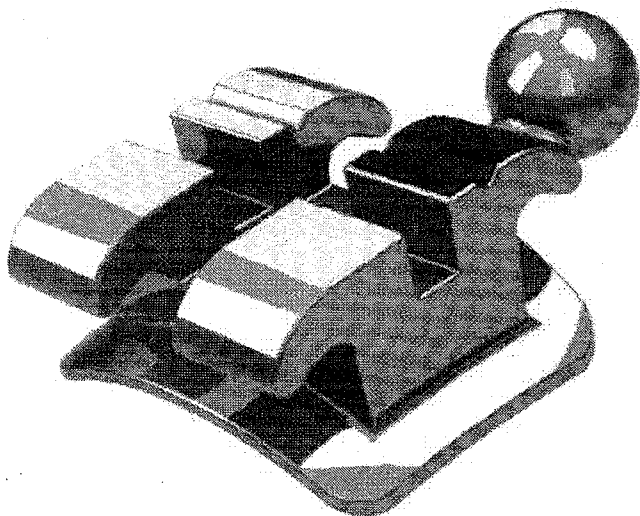

Bráquete de Aço Roth Standard 022 - Morelli

Embalagem com 10 unidades. Com gancho nos caninos e pré-molares.

Cod. de Referência: 414066

★★★★★ (avaliar)

Escolha uma opção

23 - Com Gancho

R\$16,00

— 1 +

Adicionar ao Carrinho

+ Adicionar a lista de desejos

Calcular frete e prazo

A previsão de entrega inicia-se após a emissão da Nota Fiscal.

Digite o CEP

Calcular

♥ Lovers. Acumule e troque por benefícios exclusivos.

🚚 Frete Grátis. Em compras acima de R\$ 200.

↔ Troca Grátis. Você tem 07 dias a partir da data de recebimento.

Formas de pagamento

Detalhes

- * Base e aletas soldadas.
- * Tamanho convencional.
- * Validade: 10 anos.
- * Registro ANVISA: 10396830037.

Aplicação

Visionários da Costa Colored
2 Ter Dentista / CRO-PE 9477
Idt. 071229407-3 MD/EB

Aproveite Agora

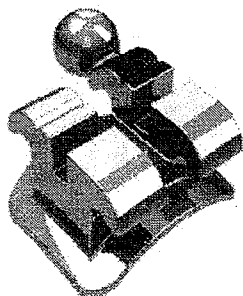

Bráquete de Aço Roth Standard 022 - Morelli

Embalagem com 10 unidades. Com gancho nos caninos e pré-molares.



R\$16,00

Selecione

Leve também

União ETEL do Oeste Catarinense
2ª Região / CRO-PR-9477
IdR: 817229407-3 MD/EB



⊖
×

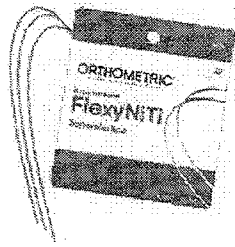

+

Arco Flexy NiTi Superelástico Redondo - Orthometric

Embalagem com 10 unidades. Escolha o tamanho.



R\$11,39

Selecione

Viviano Felix da Costa Cabral
2 Ten Dentista / CRO-PE 9477
Id. 071229407-3 MD/EB



Visita FIEL do Consta Cidadã!
2 (Re) dentista / CRO-PE 9477
Id. 071229407-3 MD/EB

Arco de Aço CrNi Redondo – Orthometric

Embalagem com 10 unidades. Formato Truearch. Escolha o modelo.



R\$8,60

Selecione

R\$35,99

Comprar todos

Os Produtos Mais Vendidos, com Ofertas Imperdíveis!

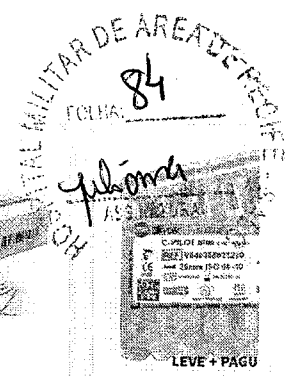

Compressa de Gaze 9 Fios Não Estéril - Ultracotton

Embalagem com 500 unidades de 7,5 x 7,5cm.



R\$20,99

- 1 + Adicionar

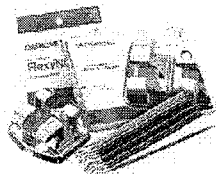

Kit Promocional Bráquete Metálico Advanced Roth 022 10 Casos + Arcos + Elásticos

Kit com 200 unidades. 10 casos (5x5). Com gancho nos caninos e...



R\$206,99

2x de R\$103,50 sem juros

- 1 + Adicionar



Detergente Enzimático Zymedet Gold 5-E - Prolink

Embalagem com 1 litro.



R\$17,99

- 1 + Adicionar



Filme Radiográfico AGFA Dentus E-Speed - Kulzer

Embalagem com 150 unidades. Uso adulto. Filme 3x4cm.



R\$229,99

2x de R\$115,00 sem juros

- 1 + Adicionar

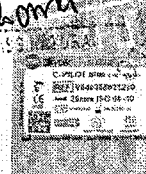

Lima C-Pilot Série VDW

Embalagem com 6 unid Escolha o modelo.



R\$97,90

Ver Opção

Tire dúvidas sobre o produto

Busque por uma pergunta ou palavra-chave...

Fazer uma pergunta

23 ESP, o que significa ESP? qual a diferença ?

Camilla S. 19/01/2022

Olá Dra. Camilla,

Agradecemos por compartilhar conosco a sua dúvida. A sigla ESP indica quando o produto possui um ângulo especial. As opções 13 ESP e 23 ESP disponíveis possuem angulação de 9°.

À disposição,
Equipe Dental Cremer
Dental Cremer 19/01/2022

Util (0)

Carregar mais dúvidas

Avaliações deste produto

Tem esse produto? Seja o primeiro a avaliá-lo!

Avaliar produto

Wladimir Farias da Costa Cabral
2 Ten Dentista / CRO-PE 9477
Idt. 071279497-3 MD/EB

EMERANCO

EI UNIVERSITÁRIO! VOLTA ÀS AULAS COM OFERTAS ESPECIAIS!

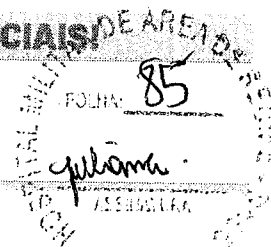

Laboratório
Universitários

Home > Ortodontia > Bráquete Metálico > Bráquetes > Bráquete Metálico Roth Standard - Morelli

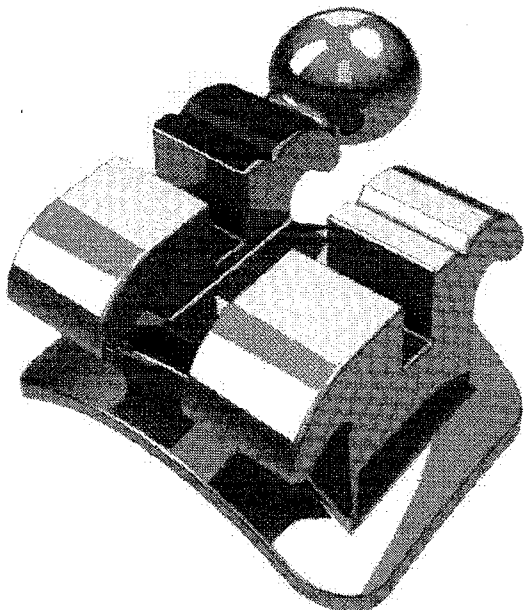

Bráquete Metálico Roth Standard - Morelli

Embalagem com 10 unidades.

Cod. de Referência: MOR6239T

Cód Fabricante: 1010220

☆☆☆☆☆ (avaliar)

Escolha uma opção

13 - Com Gancho

R\$16,00

- 1 +

Adicionar ao Carrinho

+ Adicionar a lista de desejos

Calcular frete e prazo

A previsão de entrega inicia-se após a emissão da Nota Fiscal.

Digite o CEP

Calcular

Mais Speed. Pontue para ganhar muitos descontos e vantagens

Frete Grátis. Em compras acima de R\$ 199.

Troca Grátis. Você tem 07 dias a partir da data de recebimento.

Formas de pagamento

Detalhes

- Conteúdo da embalagem:
- 10 unidades de Reposição Bráquete Metálico Roth - Standard para dente 11;
- Referência do fabricante: 10.10.200;
- Tipo de prescrição: Roth 022°;
- Material: Aço inoxidável;
- Bráquete em tamanho maior quando comparado a Linha Light;
- Validade: 10 anos;
- Registro ANVISA: 10396830037.

Aplicação

Vizinho FIEL da Costa Cabral
2 Ten. Armista / CRO-PE 9477
Idt. 071229407-3 MD/EB

Benefícios



Você está vendo:

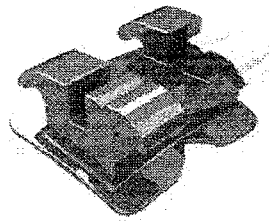

Viviana F. Costa Cabral
2 Ten Dentista / CRO-PE 9477
Idt. 071229407-3 MD/EB

Bráquete Metálico Roth Standard - Morelli

MORELLI

Embalagem com 10 unidades.



R\$15,90

Confira itens*

Escolha uma opção

Compre junto:

INSTITUTO MILITAR DE ARTE E OFICINA
 FOLHA: 8
 Viviana
 ARTE E OFICINA

O
 X

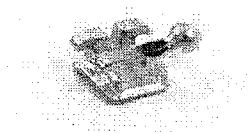

+

Bráquete Metálico Roth Light - Morelli

MORELLI

Embalagem com 10 unidades.



R\$16,00

Escolha uma opção

Viviana F. Costa Cabral
 2 Ten De Costa / CRO-PE 9477
 Idt. 071229407-3 MD/EB

U
X



Microaplicador - AllPrime

ALLPRIME

Embalagem com 100 unidades.



R\$11,99

Escolha uma opção

ECONOMIZE R\$4,91

~~R\$48,80~~

R\$43,89

Comprar todos

*Viviana FIEL da Costa Cabral
2 Ten Dentista - PRO-PE 9477
Idt. 071229407-3 MD/EB*

Produtos visitados por quem procura este item

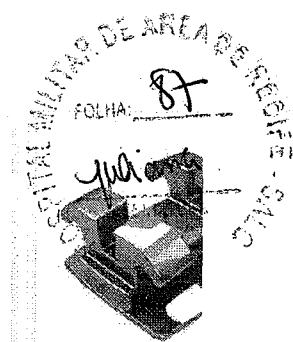

Bráquete Metálico Roth Standard 0,022" - Canino...

MORELLI

Embalagem com 20 unidades.Cod.10.10.911



R\$32,00

- 1 + Adicionar



Bráquete Metálico Edgewise Slim - Morelli

MORELLI

Embalagem com 10 unidades.



R\$15,90

Ver Opções



Bráquete Metálico Roth Standard 0,022" - Canino...

MORELLI

Embalagem com 20 unidades.Cod.10.10.901



R\$32,00

- 1 + Adicionar



Bráquete Metálico Roth Standard 0,022" - Canino...

MORELLI

Embalagem com 20 unidades.Cod.10.10.969



R\$32,00

- 1 + Adicionar



Bráquete Metálico Edgewise Slim - Mor...

MORELLI

Embalagem com 10 uni



R\$16,00

Ver Opção

O que os clientes mais compram após ver este item

Viviana *[Signature]* da Costa Cabral
2 Ten Dentista / CRO-PE 9477
Idt. 071229407-3 MD/EB

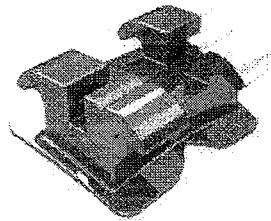

Viviana FIEL da Costa Cabral
2 Ten Dentista CRO-PE 9477
Idt. 071229073 MD/EB

Bráquete Metálico Roth Standard - Morelli

MORELLI

Embalagem com 10 unidades.



A partir de
R\$15,90

Confira itens*

[Ver Opções](#)

10% compraram



7% compraram



OFERTA

6% compraram



MORELLI

4% compraram



4% compraram

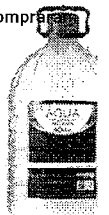

21/01/2024, 10:05

Ligadura Elástica Bengalina - Morelli

MORELLI

Embalagem com 1000 unidades. Escolha a cor.

★★★★★ (9)

R\$7,50

Ver Opções

Luva para Procedimento Látex com Pó - Supermax

SUPERMAX

Embalagem com 100 unidades. Escolha o tamanho.

★★★★★ (119)

A partir de
R\$17,99

Confira regra*

Ver Opções

Reposição Roth Standard 0,022 Morelli

Arco Niti Superelástico Redondo - Morelli

MORELLI

Embalagem com 10 unidades. Escolha o modelo.

★★★★★ (1)

A partir de
R\$11,70

Confira itens*

Ver Opções

Condicionador Ácido Fosfórico 37% - AllPrime

ALLPRIME

Embalagem com 3 Seringas de 2,5mL e 3 ponteiros p/ aplicação.

★★★★★ (21)

R\$3,99

- 1 +

Adicionar

Água Destilada na clave 5L - SSPlus

SSPLUS

Embalagem com 5L

★★★★★

R\$15,99

- 1 +

Ar

Tire dúvidas sobre o produto

Este produto ainda não tem perguntas. Faça a primeira!

Fazer uma pergunta

Avaliações deste produto

Tem esse produto? Seja o primeiro a avaliá-lo!

Avaliar produto

Para melhor atender nossos clientes, não vendemos por atacado e reservamo-nos o direito de limitar, por cliente, a quantidade dos produtos anunciados. Preços, ofertas e condições exclusivos para internet e televendas, válidos durante o dia de hoje, podendo sofrer alterações sem prévia notificação. Copyright © 2003-2023 <https://www.dentalspeed.com/>, TODOS OS DIREITOS RESERVADOS. Algumas ilustrações por Stories by Freepik. Imagens de produtos meramente ilustrativas. Os produtos e impressos Dental Speed são para uso próprio dos cirurgiões-dentistas. Vendas exclusivas por telefone e internet. Não trabalhamos com representantes ou outros canais de venda. Revenda Proibida. Dental Speed | CNPJ 13.612.214/0001-60 Rua Senador Carlos Gomes de Oliveira, 800, GP 04, Distrito Industrial - CEP 88104-785 - São José-SC. Responsáveis Técnicas: Mariana Vianna Kunzler | CRF-SC 4183 | Marielle Meireles da Silva | CRF-SC 15871 | Nº Autorização ANVISA: Medicamentos 1.09.024-D Produtos para saúde 8.08.016-3 Saneantes 3.05.080-3 Cosméticos 2.09.568-8

Viviana PHEL da Costa Cabral
2 Ten Dentista / CRO-PE 9477
Idt. 071229407-3 MD/EB

EM BRANCO

HOSPITAL MILITAR DE AERONÁUTICA
 POLICIAL 89
 ASSINATURA
 Buscar →

SURYA DENTAL

Q bráquete standard

1010220 Braquete Metalico Roth Standard 022"
 n°13 Com Gancho (Canino +13°) com 10 unidades - Morelli

Cód 278023012 (0)

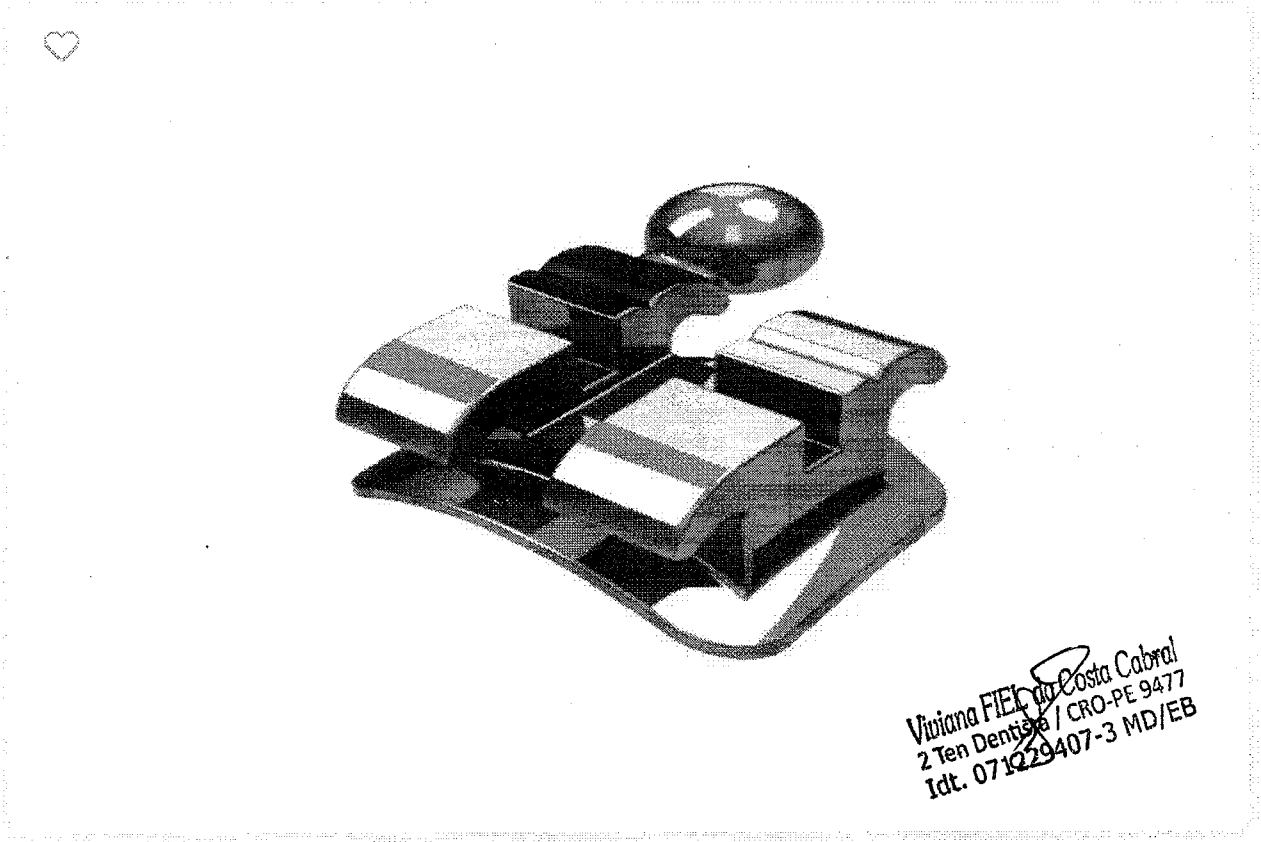

R\$ 16,00

3% de desconto no boleto à vista

1x R\$ 16,00 sem juros

 Resgate por 2224 pontos no
Surya Club

Quantidade



Apresentação

Embalagem com 10 unidades.

Características

Os bráquetes Morelli são construídos em Aço Inoxidável (CrNi) com bases tratadas.

Indicações

Suportes para os fios ortodônticos com angulações e torques pré-estabelecidos, direcionando os dentes conforme as prescrições padronizadas pela técnica ortodôntica: Roth.

Avaliações de quem já comprou

A Trustvox certifica que a nota média da empresa Surya Dental é:

*Viviana F. Costa Cabral
2 Ten Dentista / CRO-PE 9477
Idt. 071229407-3 MD/EB*

4.7 /5

NOTA DA EMPRESA



Baseado em 3335 avaliações

A empresa Surya Dental se preocupa tanto com você consumidor que contratou uma empresa independente para auditar as avaliações. Legal, né? ;)

Avaliações reais, auditadas por trustvox

Perguntas e respostas

Você tem alguma pergunta?

Escreva uma pergunta

Quantidade

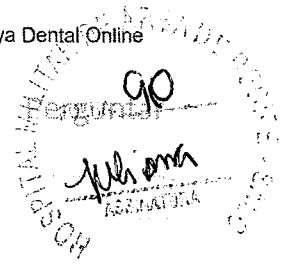

Fique por dentro das nossas novidades e promoções **assinando nossa newsletter!**

Digite o seu melhor e-mail

Assinar →

Redes sociais



Conheça nosso blog

Atendimento

0800 602 1717

Seg. a Sex. das 8h às 18h

Fale conosco | Ouvidoria | Whatsapp

lojavirtual@suryadental.com.br

Vivenda PIEL da Costa Cabral
2ª Ten Dentista / CRO-PE 9477
Idt. 071229407-3 MD/EB

Surya Club



Conheça também



Institucional



Quantidade

Selos de segurança



Formas de pagamento

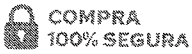

Cartão de Crédito

Parcela em até 12x
sem juros

Boleto à Vista e

Pix
Ganhe 3% de
desconto

Boleto a prazo

Parcela em até 6x sem
juros

TODOS OS DIREITOS RESERVADOS, WWW.SURYADENTAL.COM.BR | FOTOS MERAMENTE ILUSTRATIVAS. SURYA DENTAL COMÉRCIO DE PRODUTOS ODONTOLÓGICOS E FARMACÊUTICOS S/A | CNPJ 00.214.559/0001-55 | FARMACÊUTICOS RESPONSÁVEIS TÉCNICOS NATHALIA MARIA VALERIO CRF-PR 34412 E GABRIEL AUGUSTO MATOS GONCALVES CRF-PR 28641 | AFE'S: MEDICAMENTOS: 1.07.026-4 | PRODUTOS PARA SAÚDE: 8.03.304-6 | SANEANTES: 3.04.804-9 | AFE HIGIENE: 2.06.441-9

Viviana F.F. da Costa Cabral
2 Ten Dentista / CRO-PE 9477
Idt. 071229407-3 MD/EB

Quantidade

MÉDIA
R\$ 15,21

MEDIANA
R\$ 14,04

MENOR
R\$ 13,75

FILTROS APLICADOS

Código Material/Serviço Identificação do Item de Compra

Ano da Compra

431661 1206290500092202200026, 1124080500092202300022, 1200140500018202300016, 1601990500003202300002 2023

Quantidade total de registros: 4

Registros apresentados: 1 a 4

| Identificação da Compra | Número do Item | Modalidade | Código do CATMAT | Descrição do Item | Descrição Complementar | Unidade de Fornecimento | Quantidade Ofertada | Valor Unitário | Fornecedor | Órgão | UASG | Data da Compra |
|-------------------------|----------------|------------|------------------|-------------------|------------------------|-------------------------|---------------------|----------------|-------------------------|------------------------|---|----------------|
| 00092/2023 | 00022 | Pregão | 431661 | BRÁQUETE | | UNIDADE | 40 | R\$13,75 | LUIZ GOULART & CIA LTDA | MINISTERIO DEFESA | 112408 - HOSPITAL DAS FORCAS ARMADAS | 07/11/2023 |
| 00092/2022 | 00026 | Pregão | 431661 | BRÁQUETE | | UNIDADE | 200 | R\$13,98 | LUIZ GOULART & CIA LTDA | COMANDO DA AERONAUTICA | 120629 - GRUPAMENTO DE APOIO DE CÂNOAS | 17/03/2023 |
| 00003/2023 | 00002 | Pregão | 431661 | BRÁQUETE | | UNIDADE | 120 | R\$14,10 | ORTHO DENTAL JF LTDA | COMANDO DO EXERCITO | 160199 - HOSPITAL MILITAR DE ÁREA DE RECIFE | 11/08/2023 |
| 00018/2023 | 00016 | Pregão | 431661 | BRÁQUETE | | UNIDADE | 30 | R\$19 | ORTHO DENTAL JF LTDA | COMANDO DA AERONAUTICA | 120014 - BASE AEREA DE FORTALEZA/MAER - CE | 30/11/2023 |

Viviana *[assinatura]* da Costa Cabral
2 Ten Dentista / CRO-PE 9477
Idt. 071229407-3 MD/EB
HOSPITAL MILITAR DE RECIFE
Ficha: *[assinatura]*
2

EM BRANCO

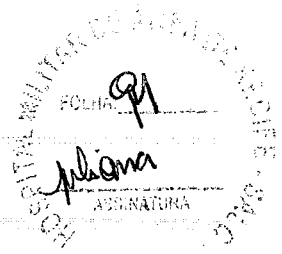

Home > Ortodontia > Bráquetes > Bráquete Reposição > Bráquete de Aço Roth Standard 022 - Morelli

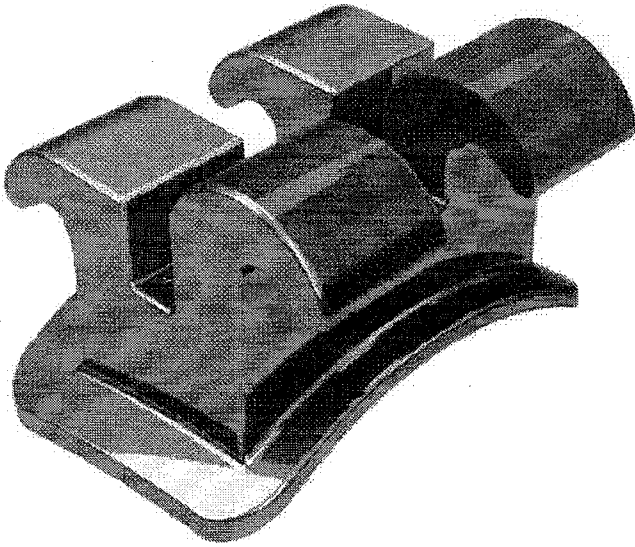

Bráquete de Aço Roth Standard 022 - Morelli

Embalagem com 10 unidades. Sem gancho.

Cod. de Referência: 414004

★★★★★ (2)

Escolha uma opção

14/15/24/25

R\$15,90

- 1 +

Adicionar ao Carrinho

+ Adicionar a lista de desejos

Calcular frete e prazo

A previsão de entrega inicia-se após a emissão da Nota Fiscal.

Digite o CEP

[Input field for CEP]

Calcular

♥ Lovers. Acumule e troque por benefícios exclusivos.

🚚 Frete Grátis. Em compras acima de R\$ 200.

↔ Troca Grátis. Você tem 07 dias a partir da data de recebimento.

Formas de pagamento

Detalhes
* Base e aletas soldadas.
* Tamanho convencional.
* Validade: 10 anos.
* Registro ANVISA: 10396830037.

Aplicação

Viviana F. da Costa Cabral
2 Ten Dentista CRD-PE 9477
Idt. 07239407-3 MD/EB

Aproveite Agora

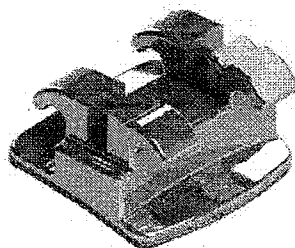

+

Viviana ~~PEL~~ da Costa Cabral
2 Ter Dentista / CRO-PE 9A77
Idt. 071229407-3 MD/EB

Bráquete de Aço Roth Standard 022 - Morelli

Embalagem com 10 unidades. Sem gancho.



R\$15,90

Selecione

Leve também

FOLHA 92
 Viviana

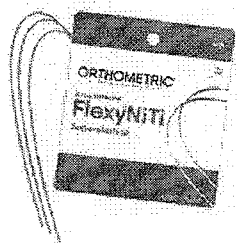

Arco Flexy NiTi Superelástico Redondo - Orthometric

Embalagem com 10 unidades. Escolha o tamanho.



R\$11,39

Selecione

Viviana F. L. da Costa Cabral
 2 Ten Dentista / CRO-PE 9477
 Idt. 071329407-3 MD/EB

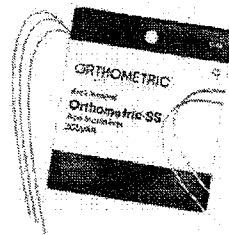

Viviana Frey da Costa Cabral
2 Ten Dentista - CRO-PE 9477
Idt. 041229407-3 MD/EB

Arco de Aço CrNi Redondo – Orthometric

Embalagem com 10 unidades. Formato Truearch. Escolha o modelo.

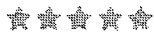

R\$8,60

Selecione

R\$35,89

Comprar todos

Os Produtos Mais Vendidos, com Ofertas Imperdíveis!

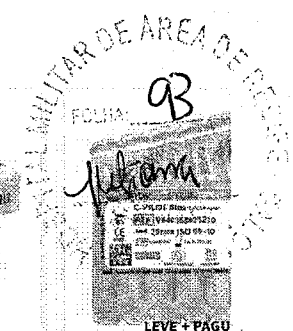

Compressa de Gaze 9 Fios Não Estéril - Ultracotton

Embalagem com 500 unidades de 7,5 x 7,5cm.



R\$20,99

- 1 + Adicionar

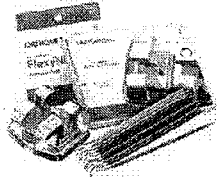

Kit Promocional Bráquete Metálico Advanced Roth 022 10 Casos + Arcos + Elá...

Kit com 200 unidades. 10 casos (5x5). Com gancho nos caninos e...



R\$206,99

2x de R\$103,50 sem juros

- 1 + Adicionar



Detergente Enzimático Zymedet Gold 5-E - Prolink

Embalagem com 1 litro.



R\$17,99

- 1 + Adicionar

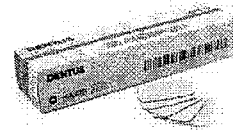

Filme Radiográfico AGFA Dentus E-Speed - Kulzer

Embalagem com 150 unidades. Uso adulto. Filme 3x4cm.



R\$229,99

2x de R\$115,00 sem juros

- 1 + Adicionar

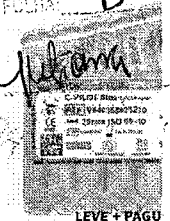

Lima C-Pilot Série VDW

Embalagem com 6 unid Escolha o modelo.



R\$97,90

Ver Opção

Tire dúvidas sobre o produto

Este produto ainda não tem perguntas. Faça a primeira!

Fazer uma pergunta

Avaliações deste produto

5,0



| | |
|------------|-----|
| 5 estrelas | (2) |
| 4 estrelas | (0) |
| 3 estrelas | (0) |
| 2 estrelas | (0) |
| 1 estrela | (0) |

100% recomendam este produto

Ordenar

Avaliar produto



Muito bom!

Material de qualidade, com bom custo beneficio.

Luciana S. 11/04/2017

Compra verificada

Sim, recomendaria este produto a um amigo.

Útil? (0)



Muito bom!

ótimo

Aline C. 24/01/2017

Compra verificada

Sim, recomendaria este produto a um amigo.

Útil? (0)

Carregar mais avaliações

Violana F. da Costa Cabral
2ª Ten. Dentista / CRO-PE 9477
Idt. 071229407-3 MD/EB

Copyright © 2023 - Todos os direitos reservados | www.dentalcremer.com.br | Dental Cremer | CNPJ: 14.190.675/0001-55 | Rua das Missões, 674 - 2º andar - Ponta Aguda - Blumenau - Santa Catarina - CEP 89051-001 | Autorizações de Funcionamento ANVISA - Medicamentos: 1.09.245-3, Produtos para Saúde (Correlatos): 8.08.576-8, 8.10.706-3, Saneantes Domissanitários: 3.05.135-4, Perfumes/Produtos de Higiene/Cosméticos: 2.06.387-3 | CNPJ: 14.190.675/0002-36 | Av. das Indústrias Antônio Conrado de Oliveira, 90 - Galpão 03 - Distrito Industrial - Itapeva - Minas Gerais - CEP 37655-000 - Farmacêutica responsável: Shirley de Toledo Ladislau - CRF/MG nº 11.607 | CNPJ: 14.190.675/0003-17 | Av. das Indústrias Antônio Conrado de Oliveira, 90 - Galpão 04 - Distrito Industrial - Itapeva - Minas Gerais - CEP 37655-000 - Farmacêutico responsável: Diego Diônata da Rosa - CRF/MG nº 31666. Política de Privacidade e Segurança - Fotos meramente ilustrativas - Os preços e condições da loja virtual estão sujeitos a alterações. Em caso de divergência de preços no site, o valor válido é o do Carrinho de Compra.

Viviana FIEB de Costa Cabral
2 Ten Dentista / CRO-PE 9477
Idt. 072239407-3 MD/EB

EI UNIVERSITÁRIO! VOLTA ÀS AULAS COM OFERTAS ESPECIAIS!



94
fulana

Laboratório
Universitários

Home > Ortodontia > Bráquete Metálico > Bráquetes > Bráquete Metálico Roth Standard - Morelli

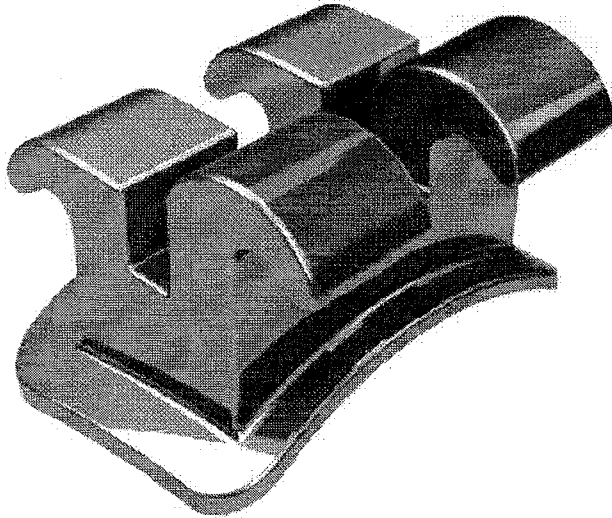

Bráquete Metálico Roth Standard - Morelli

Embalagem com 10 unidades.

Cod. de Referência: MOR6239F

Cód Fabricante: 1010208

☆☆☆☆☆ (avaliar!)

Escolha uma opção

14/15/24/25

R\$15,90

- 1 +

Adicionar ao Carrinho

+ Adicionar a lista de desejos

Calcular frete e prazo

A previsão de entrega inicia-se após a emissão da Nota Fiscal.

Digite o CEP

Calcular

Mais Speed. Pontue para ganhar muitos descontos e vantagens

Frete Grátis. Em compras acima de R\$ 199.

Troca Grátis. Você tem 07 dias a partir da data de recebimento.

Formas de pagamento

Detalhes

- Conteúdo da embalagem:
- 10 unidades de Reposição Bráquete Metálico Roth - Standard para dente 11;
- Referência do fabricante: 10.10.200;
- Tipo de prescrição: Roth 022^{ra};
- Material: Aço inoxidável;
- Bráquete em tamanho maior quando comparado a Linha Light;
- Validade: 10 anos;
- Registro ANVISA: 10396830037.

Aplicação

Viviane F. F. da Costa Cobral
2^o Ten Dentista / CRO-PE-9477
Idt. 071229407-3 MD/EB

Benefícios



Você está vendo:

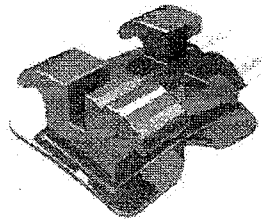

Visuina FIEC
2 Ten Deixada / CRO-PE 9477
Itk. 07129407-3 MD/EB

Bráquete Metálico Roth Standard - Morelli

MORELLI

Embalagem com 10 unidades.



R\$15,90

Confira itens*

Escolha uma opção

Compre junto:



Vitória FELCO Costa Calvo
2 Ten Dentista CRO-PE 9477
Ict. 07 1229407-3 MD/EB

Microaplicador - AllPrime

ALLPRIME

Embalagem com 100 unidades.



R\$11,99

Escolha uma opção

ECONOMIZE R\$4,91

~~R\$48,00~~

R\$43,89

Comprar todos

Produtos visitados por quem procura este item

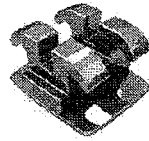
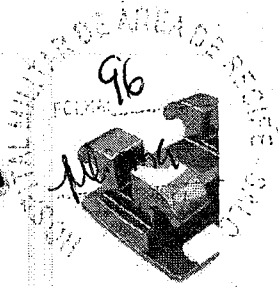

Bráquete Metálico Roth Standard 0,022" - Canino...

MORELLI

Embalagem com 20 unidades.Cod.10.10.911



R\$32,00

- 1 +

Adicionar

Bráquete Metálico Edgewise Slim - Morelli

MORELLI

Embalagem com 10 unidades.



R\$15,90

Ver Opções



Bráquete Metálico Roth Standard 0,022" - Canino...

MORELLI

Embalagem com 20 unidades.Cod.10.10.901



R\$32,00

- 1 +

Adicionar



Bráquete Metálico Roth Standard 0,022" - Canino...

MORELLI

Embalagem com 20 unidades.Cod.10.10.969



R\$32,00

- 1 +

Adicionar

Bráquete Metálico Edgewise Slim - Mor...

MORELLI

Embalagem com 10 uni



R\$16,00

Ver Opção

O que os clientes mais compram após ver este item

Viviane ~~NEZ~~ da Costa Cabral
2 Ten Dentista / CRO-PE 9477
Idt. 071229407-3 MD/EB

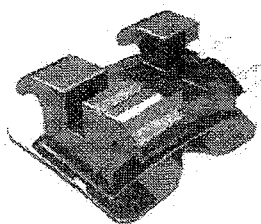

Viviana Pires Costa Cabral
2 Ten Dentista / CRO-PE 9477
Idt. 075229407-3 MD/EB

Bráquete Metálico Roth Standard - Morelli

MORELLI

Embalagem com 10 unidades.



A partir de

R\$15,90

Confira itens*

Ver Opções

10% compraram

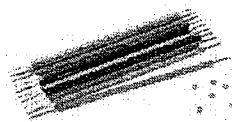

7% compraram

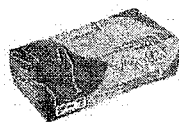

OFERTA

6% compraram



4% compraram



4% compraram



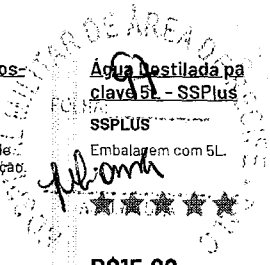

Ligadura Elástica Bengalina - Morelli
MORELLI
 Embalagem com 1000 unidades. Escolha a cor.
 ★★★★★ (9)
R\$7,50
 Ver Opções

Luva para Procedimento Látex com Pó - Supermax
SUPERMAX
 Embalagem com 100 unidades. Escolha o tamanho.
 ★★★★★ (119)
 A partir de **R\$17,99**
 Confira regra*
 Ver Opções

Arco Niti Superelástico Redondo - Morelli
MORELLI
 Embalagem com 10 unidades. Escolha o modelo.
 ★★★★★ (1)
 A partir de **R\$11,70**
 Confira itens*
 Ver Opções

Condicionador Ácido Fosfórico 37% - AllPrime
ALLPRIME
 Embalagem com 3 Seringas de 2,5mL e 3 ponteiros p/ aplicação.
 ★★★★★ (21)
R\$3,99
 - 1 + Adicionar

Água Destilada para clava 5L - SSPlus
SSPLUS
 Embalagem com 5L.
 ★★★★★
R\$15,99
 - 1 + A

Tire dúvidas sobre o produto

Este produto ainda não tem perguntas. Faça a primeira!

Fazer uma pergunta

Avaliações deste produto

Tem esse produto? Seja o primeiro a avaliá-lo!

Avaliar produto

Para melhor atender nossos clientes, não vendemos por atacado e reservamo-nos o direito de limitar, por cliente, a quantidade dos produtos anunciados. Preços, ofertas e condições exclusivos para internet e televendas, válidos durante o dia de hoje, podendo sofrer alterações sem prévia notificação. Copyright © 2003-2023 <https://www.dentalspeed.com/>, TODOS OS DIREITOS RESERVADOS. Algumas ilustrações por Stories by Freepik. Imagens de produtos meramente ilustrativas. Os produtos e impressos Dental Speed são para uso próprio dos cirurgiões-dentistas. Vendas exclusivas por telefone e internet. Não trabalhamos com representantes ou outros canais de venda. Revenda Proibida. Dental Speed | CNPJ 13.612.214/0001-60 Rua Senador Carlos Gomes de Oliveira, 800, GP 04. Distrito Industrial - CEP 88104-785 - São José-SC. Responsáveis Técnicas: Mariana Vianna Kunzler | CRF-SC 4183 | Marielle Meireles da Silva | CRF-SC 15871 | Nº Autorização ANVISA: Medicamentos 1.09.024-D Produtos para saúde 8.08.016-3 Saneantes 3.05.080-3 Cosméticos 2.09.568-8

Viviana FIEL da Costa Cabral
 2 Ten Dentista CRO-PE 9477
 Idt. 071229487-3 MD/EE

EM BRANCO

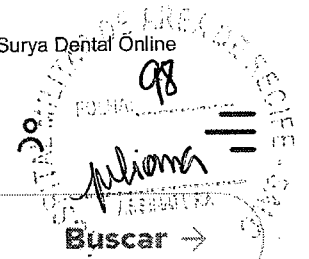

SURYA DENTAL

Q bráquete standard roth X **Buscar** →

🏠 > **Braquete Metalico Roth Standard 022 n° 14/15/24/25 com 10 unidades - Morelli** 🔗

Cód 278016026 (0)

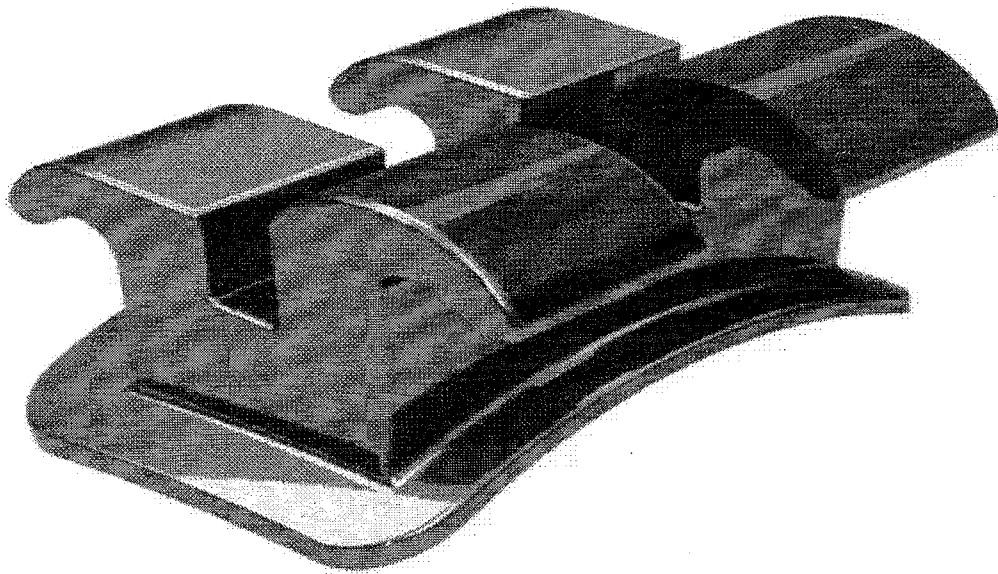

R\$ 16,00

3% de desconto no boleto à vista
1x R\$ 16,00 sem juros

 Resgate por 2224 pontos no **Surya Club**

*Viviana ~~Bez~~ da Costa Cabral
2 Ten Dentista 7 CRO-PE 9477
Idt. 071229407-3 MD/EB*

Quantidade

- 1 +



Apresentação

Embalagem contendo 10 unidades.

Características

- * Código Morelli: 1010208;
- * Maior tamanho e comprimento quando comparados a Linha Light;
- * Material: aço Inoxidável (CrNi) com bases tratadas.

Indicações

Indicado para dentistas que preferem utilizar braquetes maiores, com menor distância inter-braquetes, nos tratamentos de maloclusões dentárias.

Avaliações de quem já comprou

A Trustvox certifica que a nota média da empresa Surya Dental é:

4.7 /5

NOTA DA EMPRESA



Baseado em 3335 avaliações

A empresa Surya Dental se preocupa tanto com você consumidor que contratou uma empresa independente para auditar as avaliações. Legal, né? ;)

Avaliações reais, auditadas por TRUSTVOX

Viviana FIEL da Costa Cabral
2 Ten Dentista / CRO-PE 9477
Idt. 071228407-3 MD/EB

Perguntas e respostas

Você tem alguma pergunta?

Quantidade

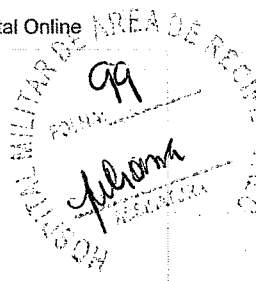

Escreva uma pergunta

Perguntar

Fique por dentro das nossas novidades e promoções **assinando nossa newsletter!**

Digite o seu melhor e-mail

Assinar →

Redes sociais



Conheça nosso blog

Atendimento

0800 602 1717

Seg. a Sex. das 9h às 18h

Fale conosco | Ouvidoria | Whatsapp

lojavirtual@suryadental.com.br

Viviana FIEL da Costa Cabral
2 Ten Dentista / CRO-PE 9477
Idt. 078229407-3 MD/EB

Quantidade

Conheça também



Institucional



Selos de segurança



Formas de pagamento

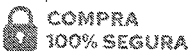

Cartão de Crédito

Parcela em até 12x sem juros

Boleto à Vista e Pix

Ganhe 3% de desconto

Boleto a prazo

Parcela em até 6x sem juros

Viviana FIEL da Costa Cabral
2^o Dentista / CRO-PE 9477
Idt-071229407-3 MD/EB

TODOS OS DIREITOS RESERVADOS, WWW.SURYADENTAL.COM.BR | FOTOS MERAMENTE ILUSTRATIVAS. SURYA DENTAL COMÉRCIO DE PRODUTOS ODONTOLÓGICOS E FARMACÊUTICOS S/A | CNPJ 00.814.559/0001-55 | FARMACÊUTICOS RESPONSÁVEIS TÉCNICOS NATHALIA MARIA VALERIO CRF-PR 34412 E GABRIEL AUGUSTO MATOS GONCALVES CRF-PR 28641 | AFE'S: MÉDICAMENTOS: 1.07.026-4 | PRODUTOS PARA SAÚDE: 8.03.304-6 | SANEANTES: 3.04.304-9 | AFE HIGIENE: 2.06.441-9

Quantidade

MÉDIA
R\$ 9,48

MEDIANA
R\$ 9,45

MENOR
R\$ 9,30

FILTROS APLICADOS

Código Material/Serviço Identificação do Item de Compra Ano da Compra
432579 68 of 1944069 2023

Viviana FIEL da Costa Cabral
2 Ten Dentista / CRO-PE 9477
IDE-071829407-3 MD/EB

Quantidade total de registros: 5

Registros apresentados: 1 a 5

| Identificação da Compra | Número do Item | Modalidade | Código do CATMAT | Descrição do Item | Descrição Complementar | Unidade de Fornecimento | Quantidade Ofertada | Valor Unitário | Fornecedor | Órgão | UASG | Data da Compra |
|-------------------------|----------------|------------|------------------|-------------------|------------------------|-------------------------|---------------------|----------------|---|--------------------|-------------------------------------|----------------|
| 00021/2022 | 00205 | Pregão | 432579 | BANDA ORTODÔNTICA | | EMBALAGEM 10,00 UN | 50 | R\$9,30 | J.PINHEIRO-MATERIAIS MEDICOS E ODONTOLOGICOS LTDA | COMANDO DA MARINHA | 787700 - HOSPITAL NAVAL DE BRASILIA | 23/11/2023 |
| 00021/2022 | 00200 | Pregão | 432579 | BANDA ORTODÔNTICA | | EMBALAGEM 10,00 UN | 50 | R\$9,40 | J.PINHEIRO-MATERIAIS MEDICOS E ODONTOLOGICOS LTDA | COMANDO DA MARINHA | 787700 - HOSPITAL NAVAL DE BRASILIA | 23/11/2023 |
| 00021/2022 | 00192 | Pregão | 432579 | BANDA ORTODÔNTICA | | EMBALAGEM 10,00 UN | 50 | R\$9,45 | J.PINHEIRO-MATERIAIS MEDICOS E ODONTOLOGICOS LTDA | COMANDO DA MARINHA | 787700 - HOSPITAL NAVAL DE BRASILIA | 23/11/2023 |
| 00753/2023 | 00037 | Pregão | 432579 | BANDA ORTODÔNTICA | | EMBALAGEM 10,00 UN | 120 | R\$9,59 | DENTAL MARIA LTDA | ESTADO DO CEARA | 943001 - GOVERNO DO ESTADO DO CEARA | 21/12/2023 |
| 02018/2022 | 00015 | Pregão | 432579 | BANDA ORTODÔNTICA | | EMBALAGEM 10,00 UN | 360 | R\$9,66 | DENTAL MARIA LTDA | ESTADO DO CEARA | 943001 - GOVERNO DO ESTADO DO CEARA | 2023 |

ASSINATURA
2023
MILITAR DE ARMS

EM BRANCO

Ativamos as vendas de CRO para você aqui!

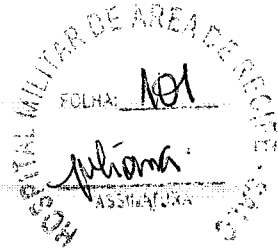

Home > Ortodontia > Banda > Banda Molar Universal Superior - Morelli

1/3



Banda Molar Universal Superior - Morelli

Embalagem com 10 unidades.

Cod. de Referência: 418095

★★★★★ (12)

Escolha uma opção

36

R\$9,50

- 1 +

Adicionar ao Carrinho

+ Adicionar a lista de desejos

Calcular frete e prazo

A previsão de entrega inicia-se após a emissão da Nota Fiscal.

Digite o CEP

Calcular

Lovers. Acumule e troque por benefícios exclusivos.

Frete Grátis. Em compras acima de R\$ 200.

Troca Grátis. Você tem 07 dias a partir da data de recebimento.

Formas de pagamento

Detalhes

* As bandas ortodônticas são peças metálicas para cimentação nos dentes utilizadas para a soldagem de acessórios. Proporcionam menor índice de descolamento de acessórios ortodônticos devido a esforços mastigatórios, pois os acessórios fixados nas mesmas são soldados.
* Disponível em diversos tamanhos e para arcada superior

Aplicação

Vivian REVEL da Costa Cabral
2ª Dentista / CRO-PE 9477
ID: 071229407-3 MD/EB

Aproveite Agora



+

Vision **DE** da Costa Cabral
2 Ter. Dentista / CRO-PE 9477
Idt. 071229407-3 MD/EB

Banda Molar Universal Superior - Morelli

Embalagem com 10 unidades.



R\$9,50

Selecione

Leve também

Conselho Regional de Odontologia do Estado de Pernambuco
 102
 Viviana

↻
 X

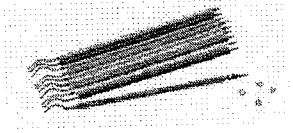

+

Elástico Bengalinha - Orthometric

Embalagem com 1000 unidades. Escolha a cor.



R\$6,49

Selecione

Viviana FIEL do Costa Cabral
 2 Ten Dentista CRO-PE 9477
 Idt. 071229407-3 MD/EB

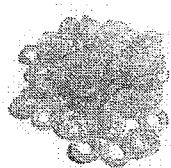

Viviano MORELLI da Costa Colares
2109 Dentista / CRO-PE 9477
Cdt. 071229407-3 MD/EB

OFERTA LOVER

Elástico Intraoral Látex 3/16 - Orthometric

Embalagem com 1000 unidades.



~~R\$8,99~~ 15% OFF

R\$7,59 + 1 ♥

Selecione

ECONOMIZE R\$1,31

~~R\$24,89~~

R\$23,58 + 1 ♥

Comprar todos

Os Produtos Mais Vendidos, com Ofertas Imperdíveis!



Compressa de Gaze 9 Fios Não Estéril - Ultracotton

Embalagem com 500 unidades de 7,5 x 7,5cm.



R\$25,90 19% OFF

R\$20,99

- 1 + Adicionar



Detergente Enzimático Zymedet Gold 5-E - Prolink

Embalagem com 1 litro.



R\$23,90 25% OFF

R\$17,99

- 1 + Adicionar

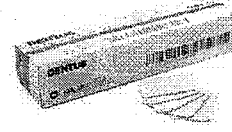

Filme Radiográfico AGFA Dentus E-Speed - Kulzer

Embalagem com 150 unidades. Mo adulto. Filme 3x4cm.



R\$290,90 21% OFF

R\$229,99

2x de R\$115,00 sem juros

- 1 + Adicionar

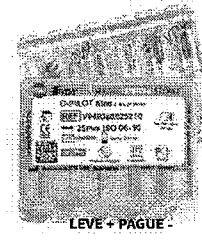

Lima C-Pilot Série Especial - VDW

Embalagem com 6 unidades. Escolha o modelo.



R\$97,90

Ver Opções



Resina Filtek™ Z200 oPack - 3M

Resina Microhíbrida. Kit resinas Filtek Z250 de 4

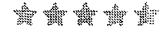

R\$250,00 30% OFF

R\$174,99

Ver Opção

Tire dúvidas sobre o produto

Este produto ainda não tem perguntas. Faça a primeira!

Fazer uma pergunta

Avaliações deste produto

4,0



- 5 estrelas (5)
- 4 estrelas (5)
- 3 estrelas (1)
- 2 estrelas (0)
- 1 estrela (1)

92% recomendam este produto

Ordenar

Avaliar produto



Regular!

Regular

Tamiris S. 27/05/2019

Compra verificada

✓ Sim, recomendaria este produto a um amigo.

Útil? (0)



Muito bom!

material bom

Aline F. 16/05/2018

Compra verificada

✓ Sim, recomendaria este produto a um amigo.

Útil? (0)





Muito bom!

Visiana FIEL da Costa Cabral
2 Ten Dentista / ERO-PE 9477
Idt. 071229407-3 MD/EB

Facil adaptação podendo se usadas nos dentes superiores bem como inferiores.

Patricia 07/05/2018

 *Compra verificada*

 *Sim, recomendaria este produto a um amigo.*

 Útil? (0)



Bom!

Excelente sistema de classificação que permite escolher com facilidade. Simples e eficaz. Unica objeção - Antigamente as bandas possuíam espessura um pouco maior e não amassavam com facilidade.

Roberto M. 27/04/2018

 *Compra verificada*

 *Sim, recomendaria este produto a um amigo.*

 Útil? (0)



Muito ruim!

Danificam com muita facilidade na hora de adaptar no pcte.

Graziane M. 22/03/2018

 *Compra verificada*

 *Não recomendaria este produto a um amigo.*

 Útil? (0)

Carregar mais avaliações

Copyright © 2023 - Todos os direitos reservados | www.dentalcremer.com.br | Dental Cremer | CNPJ: 14.190.675/0001-55 | Rua das Missões, 674 - 2º andar - Ponta Aguda - Blumenau - Santa Catarina - CEP 89051-001 | Autorizações de Funcionamento ANVISA - Medicamentos: 1.09.245-3, Produtos para Saúde (Correlatos): 8.08.576-8, 8.10.706-3, Saneantes Domissanitários: 3.05.135-4, Perfumes/Produtos de Higiene/Cosméticos: 2.06.387-3 | CNPJ: 14.190.675/0002-36 | Av. das Indústrias Antônio Conrado de Oliveira, 90 - Galpão 03 - Distrito Industrial - Itapeva - Minas Gerais - CEP 37655-000 - Farmacêutica responsável: Shirley de Toledo Ladislau - CRF/MG nº 11.607 | CNPJ: 14.190.675/0003-17 | Av. das Indústrias Antônio Conrado de Oliveira, 90 - Galpão 04 - Distrito Industrial - Itapeva - Minas Gerais - CEP 37655-000 - Farmacêutico responsável: Diego Diônata da Rosa - CRF/MG nº 31666. Política de Privacidade e Segurança - Fotos meramente ilustrativas - Os preços e condições da loja virtual estão sujeitos a alterações. Em caso de divergência de preços no site, o valor válido é o do Carrinho de Compra.

Victoria FIEL da Costa Cabral
2ª Insp. Dentista / CRO-PE 9477
Idt: 071229407-3 MD/EB

EI UNIVERSITÁRIO! VOLTA ÀS AULAS COM OFERTAS ESPECIAIS!



Laboratório
Universitários

ÁREA DE RECEBIMENTO
104
FELICIA
FELICIA

Home > Ortodontia > Botão Lingual > Banda Universal para 1º e 2º Molares Superior Direito/Esquerdo - Morelli

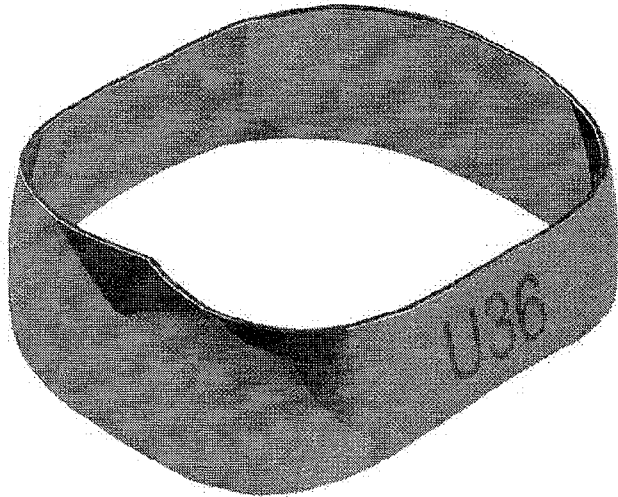

Banda Universal para 1º e 2º Molares Superior Direito/Esquerdo - Morelli

Embalagem com 10 unidades. Escolha o modelo.

Cod. de Referência: MOR6294U

Cód Fabricante: 4002360

★★★★★ (1)

Escolha uma opção *

36

R\$9,50

-

1

+

Adicionar ao Carrinho

+

Adicionar a lista de desejos

▼

Calcular frete e prazo

A previsão de entrega inicia-se após a emissão da Nota Fiscal.

Digite o CEP

Calcular

Mais Speed. Pontue para ganhar muitos descontos e vantagens

Frete Grátis. Em compras acima de R\$ 199.

Troca Grátis. Você tem 07 dias a partir da data de recebimento.

Formas de pagamento

▼

Detalhes

▲

Bandas anatômicas para molares em aço inoxidável.

Aplicação

▼

Benefícios

▼

Viviana F. da Costa Cabral
2ª Ten Dentista / CRO-PE 9477
Idt. 07.1225407-3 MD/EB

O que os clientes mais compram após ver este item

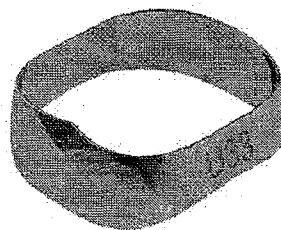

Viviana Faria da Costa Cabral
2 Ten Dentista - CRO-PE 9477
Idt. 07 1229407-3 MD/EB

Banda Universal para 1º e 2º Molares Superior Direito/Esquerdo - Morelli

MORELLI

Embalagem com 10 unidades. Escolha o modelo.

★★★★★ (1)

R\$9,50

[Ver Opções](#)

7% compraram

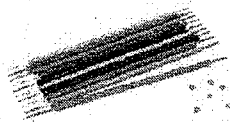

5% compraram

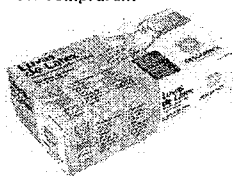

OFERTA

5% compraram



5% compraram

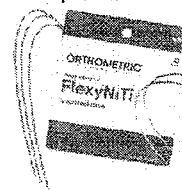

5% compraram



**Ligadura Elástica Bengali-
nha - Morelli**

MORELLI

Embalagem com 1000 unidades. Escolha a cor.



R\$7,50

Ver Opções

**Luva para Procedimento
Látex com Pó - Descarpack**

DESCARPACK

Embalagem com 100 unidades. Escolha o tamanho.



A partir de

R\$16,99

Confira regra*

Ver Opções

Banda Universal Molar Superior Morelli 6294

Microaplicador - AllPrime

ALLPRIME

Embalagem com 100 unidades.



R\$11,99

Ver Opções

**Arco Niti Flexy Superelás-
tico Redondo -...**

ORTHOMETRIC

Embalagem com 10 unidades. Escolha o modelo.



R\$12,90

Ver Opções

**Suprator Odontoló-
gico Descartável - AllP**

ALLPRIME

Embalagem com 40 un. Escolha a cor.



R\$6,99

Ver Opção

Tire dúvidas sobre o produto

Este produto ainda não tem perguntas. Faça a primeira!

Fazer uma pergunta

Avaliações deste produto

5,0
★★★★★

| | |
|------------|-----|
| 5 estrelas | (1) |
| 4 estrelas | (0) |
| 3 estrelas | (0) |
| 2 estrelas | (0) |
| 1 estrela | (0) |

100% recomendam este produto

Ordenar

Avaliar produto



Muito bom!

Produto muito bom, corresponde ao esperado.

Carla F. 01/11/2018

Compro verificada

✓ Sim, recomendaria este produto a um amigo.

👍 Útil? (0)

Carregar mais avaliações

Viviana F. da Costa Cabral
2 Ten Dentista / CRO-PE 9477
Idt. 021289407-3 MD/EB

Para melhor atender nossos clientes, não vendemos por atacado e reservamo-nos o direito de limitar, por cliente, a quantidade dos produtos anunciados. Preços, ofertas e condições exclusivos para internet e televendas, válidos durante o dia de hoje, podendo sofrer alterações sem prévia notificação. Copyright © 2003-2023 https://www.dentalspeed.com/, TODOS OS DIREITOS RESERVADOS. Algumas Ilustrações por Stories by Freepik. Imagens de produtos meramente ilustrativas. Os produtos e impressos Dental Speed são para uso próprio dos cirurgiões-dentistas. Vendas exclusivas por telefone e internet. Não trabalhamos com representantes ou outros canais de venda: Revenda Proibida. Dental Speed | CNPJ 13.612.214/0001-60 Rua Senador Carlos Gomes de Oliveira, 800, GP 04. Distrito Industrial - CEP 88104-785 - São José-SC. Responsáveis Técnicas: Mariana Vianna Kunzler | CRF-SC 4183 | Marielle Meireles da Silva | CRF-SC 15871 | Nº Autorização ANVISA: Medicamentos 1.09.024-0 Produtos para saúde 8.08.016-3 Saneantes 3.06.080-3 Cosméticos 2.09.568-8

EM BRANCO

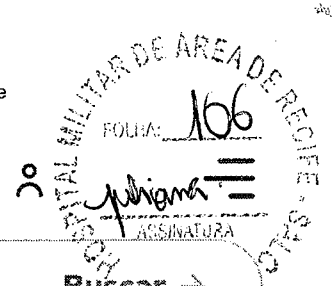

Q banda X **Buscar** →

🏠 > **4002360 Banda 36 Superior BU - Morelli** 🔗

Cód 291085142

(1)



R\$ 9,50

3% de desconto no boleto à vista
 1 x R\$ 9,50 sem juros

 Resgate por 1320 pontos no
Surya Club

Vinício **FIEL** da Costa Cabral
 2 Ten. **Idk** / CRO-PE 9477
 Idk 1229407-3 MD/EB

Quantidade

- 1 +



Embalagem com 10 unidades.

Características

- * Em aço inoxidável;
- * Banda 36 Superior;
- * As bandas universais têm perímetros internos que correspondem aos perímetros dos dentes;
- * Reproduzem a morfologia dos molares, permitindo ótima adaptação em pouco tempo clínico.

Indicações

São utilizadas como base de fixação de diversos tipos de acessórios nos dentes posteriores como bráquetes, tubos, botões e ganchos.

Avaliações de quem já comprou

5/5

NOTA DO PRODUTO



Baseado em 1 avaliações

Avaliações mais recentes

exibindo: mais recentes ▾

Viviana FIEL da Costa Cabral
 2 Ten Deputada / CRO-PE 9477
 Idt. 071429487-3 MD/EB



ótimo custo benefício

Olá Gilberto, agradecemos sua avaliação. Saiba que ficamos felizes pela sua satisfação com o produto. Nos colocamos à disposição para qualquer dúvida. Atenciosamente, Surya Dental.

Mônica B. 01/01/2018

Esta avaliação foi útil? 0

Quantidade

Perguntas e respostas

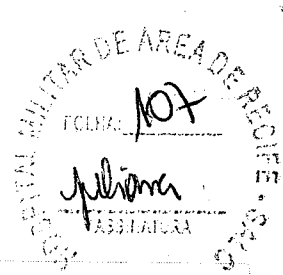

Você tem alguma pergunta?

Escreva uma pergunta

Perguntar

Fique por dentro das nossas novidades e promoções **assinando nossa newsletter!**

Digite o seu melhor e-mail

Assinar →

Redes sociais



Conheça nosso blog

Atendimento

0800 602 1717

Seg. a Sex. das 8h às 18h

Fale conosco | Ouvidoria | Whatsapp

lojavirtual@suryadental.com.br

Quantidade

Viviana F. da Costa Cabral
 2 Ten Dentista / CRO-PE 9477
 Idt. 072229407-3 MD/EB

Surya Club



Conheça também



Institucional



Selos de segurança



Formas de pagamento

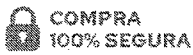

Cartão de Crédito

Parcela em até 12x sem juros

Boleto à Vista e Pix

Ganhe 3% de desconto

Boleto a prazo

Parcela em até 6x sem juros

Viviana F. Costa Cabral
2 Ten Dentista / CRO-PE 9477
Idt. 071229407-3 MD/EB

TODOS OS DIREITOS RESERVADOS, WWW.SURYADENTAL.COM.BR | FOTOS MERAMENTE ILUSTRATIVAS. SURYA DENTAL COMÉRCIO DE PRODUTOS ODONTOLÓGICOS E FARMACÊUTICOS S/A | CNPJ 00.814.559/0001-50 | FARMACÊUTICOS RESPONSÁVEIS TÉCNICOS NATHALIA MARIA VALERIO CRF-PR 34412 E GABRIEL AUGUSTO MATOS GONCALVES CRF-PR 28541 | AFE'S: MEDICAMENTOS: 1.07.026-4 | PRODUTOS PARA SAÚDE: 8.03.304-6 | SANEANTES: 3.04.804-9 | AFE HIGIENE: 2.06.441-9

Quantidade

MÉDIA
R\$ 10,08

MEDIANA
R\$ 10,20

MENOR
R\$ 9,40

FILTROS APLICADOS

Código Material/Serviço Identificação do Item de Compra Ano da Compra
433353 7 of 1944069 2023

Viviana FIEL da Costa Cabral
2 Ten Dentista / CRO-PE 9477
Idt. 07122940-3 MD/EB

Quantidade total de registros: 5

Registros apresentados: 1 a 5

| Identificação da Compra | Número do Item | Modalidade | Código do CATMAT | Descrição do Item | Descrição Complementar | Unidade de Fornecimento | Quantidade Ofertada | Valor Unitário | Fornecedor | Órgão | UASG | Data da Compra |
|-------------------------|----------------|------------|------------------|----------------------------|------------------------|-------------------------|---------------------|----------------|---|------------------------|---|----------------|
| 00017/2023 | 00023 | Pregão | 433353 | ARCO ORTODÔNTICO INTRAORAL | | PACOTE 10,00 UN | 400 | R\$9,40 | MORETI DISTRIBUIDORA DE PRODUTOS MEDICOS E ODONTOLOGICOS LTDA | COMANDO DA AERONAUTICA | 120636 - GRUPAMENTO DE APOIO DE LAGOA SANTA | 23/06/2023 |
| 00003/2023 | 00004 | Pregão | 433353 | ARCO ORTODÔNTICO INTRAORAL | | PACOTE 10,00 UN | 180 | R\$10 | ORTHO DENTAL JF LTDA | COMANDO DO EXERCITO | 160199 - HOSPITAL MILITAR DE ÁREA DE RECIFE | 11/08/2023 |
| 00036/2023 | 00038 | Pregão | 433353 | ARCO ORTODÔNTICO INTRAORAL | | PACOTE 10,00 UN | 30 | R\$10,20 | ORTHO DENTAL JF LTDA | COMANDO DA AERONAUTICA | 120632 - GRUPAMENTO DE APOIO DE RECIFE | 06/09/2023 |
| 00092/2022 | 00019 | Pregão | 433353 | ARCO ORTODÔNTICO INTRAORAL | | UNIDADE | 80 | R\$10,22 | LUIZ GOULART & CIA LTDA | COMANDO DA AERONAUTICA | 120629 - GRUPAMENTO DE APOIO DE CANOAS | 17/03/2023 |
| 00061/2023 | 00037 | Pregão | 433353 | ARCO ORTODÔNTICO INTRAORAL | | PACOTE 10,00 UN | 12 | R\$10,60 | VERSA DENTAL E MED LTDA | COMANDO DA AERONAUTICA | 120630 - GRUPAMENTO DE APOIO DE MANAUS | 22/01/2023 |

IMPRESSÃO MILITAR DE PREÇOS - SAI
22/01/2023
Fornecedores
Fornecedores

EM BRANCO



Home > Ortodontia > Arco Intraoral > Arco NiTi Superelástico Redondo - Morelli

1/4



Arco NiTi Superelástico Redondo - Morelli

Embalagem com 10 unidades. Escolha o tamanho.

Cod. de Referência: 421927

★★★★★ (14)

Escolha uma opção

G - 014

R\$11,90

Quantity: 1

Adicionar ao Carrinho

Adicionar a lista de desejos

Calcular frete e prazo

A previsão de entrega inicia-se após a emissão da Nota Fiscal.

Digite o CEP

CEP input field

Calcular button

Lovers. Acumule e troque por benefícios exclusivos.

Frete Grátis. Em compras acima de R\$ 200.

Troca Grátis. Você tem 07 dias a partir da data de recebimento.

Formas de pagamento dropdown

Detalhes dropdown

- * Arco de níquel-titânio.
- * Arco para arcada superior ou inferior.
- * São fios de diferentes calibres para que o profissional possa controlar e variar a força utilizada de acordo com a necessidade.
- * Libera força suave e constante.
- * Arco não pode ser dobrado.
- * Validade: 10 anos.
- * Registro na ANVISA: 10396830040.

Aplicação dropdown

Viviana FIEL da Costa Cabral
2 Ten Dentista CRO-PE 9477
Idt. 071229407-3 MD/EB

Aproveite Agora

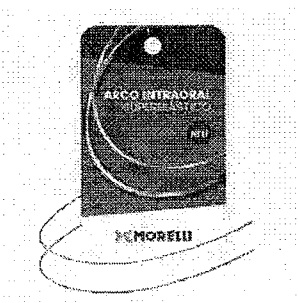

+

Viviana FIEL da Costa Cabral
2 Ten. Dentista / CRO-PE 9477
Id. 071229407-3 MD/EB

Arco NiTi Superelástico Redondo - Morelli

Embalagem com 10 unidades. Escolha o tamanho.



R\$11,90

Selecione

Leve também



0

X

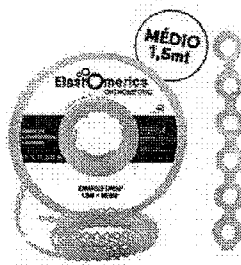

+

Elástico Corrente Médio - Orthometric

Embalagem com 1,5m. Escolha a cor.



R\$10,50

Selecione

Viviana F. da Costa Cabral
2 Ten Dentista CRO-PE 9477
Idt. 071229407-3 MD/EB

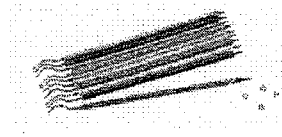

Viviana  da Costa Cabral
2ª Ten. Dentista / CRO-PE 9477
Idt. 071229407-3 MD/EB

Elástico Bengalinha - Orthometric

Embalagem com 1000 unidades. Escolha a cor.



R\$6,49

Selecione

R\$28,89

Comprar todos

Produtos Visitados Por Quem Procura este Item





Arco de Aço CrNi Redondo – Orthometric

Embalagem com 10 unidades. Formato Truearch...



R\$8,60

Ver Opções

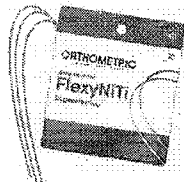

OFERTA LOVER

Arco Flexy NiTi Superelástico Retangular - Orthometric

Embalagem com 10 unidades. Escolha o modelo.



R\$17,90 + 1

Ver Opções

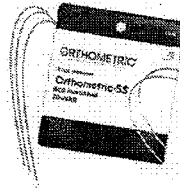

Arco de Aço CrNi Retangular – Orthometric

Embalagem com 10 unidades. Formato Truearch. Escolha o...



R\$10,30

Ver Opções

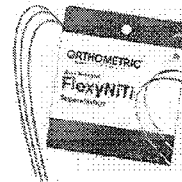

Arco Flexy NiTi Superelástico Redondo - Orthometric

Embalagem com 10 unidades. Escolha o tamanho.



R\$11,39

Ver Opções

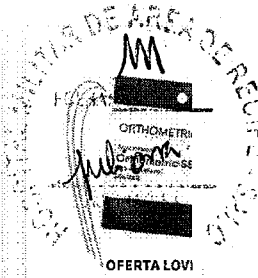

OFERTA LOVI

Arco de Aço SS CrNi Retangular - Orthometric

Embalagem com 10 unidades. Formato Truearch...



R\$7,90 + 1

Ver Opção

Os Produtos Mais Vendidos, com Ofertas Imperdíveis!



Compressa de Gaze 9 Fios Não Estéril - Ultracotton

Embalagem com 500 unidades de 7,5 x 7,5cm.



R\$20,99

- 1 +

Adicionar



Detergente Enzimático Zymedet Gold 5-E - Prolink

Embalagem com 1 litro.



R\$17,99

- 1 +

Adicionar

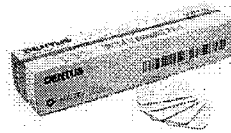

Filme Radiográfico AGFA Dentus E-Speed - Kulzer

Embalagem com 150 unidades. Uso adulto. Filme 3x4cm.



R\$229,99

2x de R\$115,00 sem juros

- 1 +

Adicionar



Lima C-Pilot Série Especial - VDW

Embalagem com 6 unidades. Escolha o modelo.



R\$97,90

Ver Opções

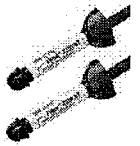

GANHE BRIN:

Resina Filtek™ Z2 oPack - 3M

Resina Microhíbrida. Kit resinas Filtek Z250 de 4



R\$174,99

Ver Opção

Tire dúvidas sobre o produto

Este produto ainda não tem perguntas. Faça a primeira!

Fazer uma pergunta

Viviana F. Costa Cabral
2 Ten Dentista - CRO-PE 9477
Idt. 071229407-3 MD/EB

Avaliações deste produto

4,5



- 5 estrelas
- 4 estrelas
- 3 estrelas
- 2 estrelas
- 1 estrela

- (9)
- (4)
- (0)
- (0)
- (1)

86% recomendam este produto

Ordenar

Avaliar produto



Bom!

Custo benefício bom! Qualidade da liga metálica deixa a desejar quando comparado a marca ORMCO, por exemplo.

Anna A. 04/02/2023

Compra verificada

Sim, recomendaria este produto a um amigo.

Útil? (0)



Muito bom!

não altera o formato mesmo depois de meses de uso no paciente

Carlos S. 14/07/2018

Compra verificada

Sim, recomendaria este produto a um amigo.

Útil? (2)



Muito bom!

bom

Daniella C. 21/03/2018

Compra verificada

Sim, recomendaria este produto a um amigo.

Útil? (0)



Bom!

Bom produto.

Flavio S. 11/01/2018

Compra verificada

Sim, recomendaria este produto a um amigo.

Útil? (0)



Bom!

Otimo

Marcela G. 15/02/2017

Compra verificada

Sim, recomendaria este produto a um amigo.

Útil? (1)

Viviana F. da Costa Cabral
2ª Tur. Dentista - CRO-PE 9477
Idt. 071229407-3 MD/EB

Carregar mais avaliações



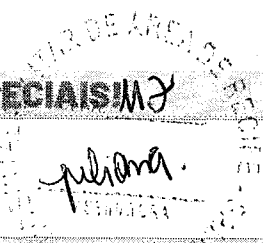

EI UNIVERSITÁRIO! VOLTA ÀS AULAS COM OFERTAS ESPECIAIS!



Laboratório
Universitários

Home > Ortodontia > Arco Intraoral > Arco Niti Superelástico Redondo - Morelli

1/4



Arco Niti Superelástico Redondo - Morelli

Embalagem com 10 unidades. Escolha o modelo.

Cod. de Referência: MOR6298U

Cód Fabricante: 5060012

★★★★★ (1)

Escolha uma opção

G - 014

R\$11,90

- 1 +

Adicionar ao Carrinho

+ Adicionar a lista de desejos

Calcular frete e prazo

A previsão de entrega inicia-se após a emissão da Nota Fiscal.

Digite o CEP

CEP input field

Calcular button

Mais Speed. Pontue para ganhar muitos descontos e vantagens

Frete Grátis. Em compras acima de R\$ 199.

Troca Grátis. Você tem 07 dias a partir da data de recebimento.

Formas de pagamento dropdown

Detalhes dropdown

Arcos superelásticos redondos de níquel-titânio (NITI) para uso na arcada inferior de tamanho pequeno (P).

Aplicação dropdown

Benefícios dropdown

Viviana F. Costa Cabral
2 Ten Dentista / CRO-PE 9477
Idt. 071229407-3 MD/EB

Você está vendo:

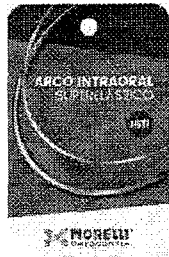

Arco Niti Superelástico Redondo - Morelli

MORELLI

Embalagem com 10 unidades. Escolha o modelo.

★★★★★ (1)

R\$11,70

Confira itens*

Escolha uma opção

Compre junto:

Viviana Reis da Costa Cabral
2 Ten Dentista / CRO-PE 9477
Idt. 071229407-3 MD/EB



Arco NITI Superelástico Retangular - Morelli

MORELLI

Embalagem com 10 unidades. Escolha o modelo.



R\$19,90

Escolha uma opção

Viviana ~~da~~ Costa Cabral
 2ª Ten. Dentista / CRO-PE 9477
 Idt. 071229407-3 MD/EB



Viviana FIEZ DO COSTA CABRAL
2 Ten Dentista CRO-PE 9477
Idt. 07229407-3 MD/EB

Arco de Aço CrNi Redondo - Morelli

MORELLI

Embalagem com 10 unidades. Escolha o modelo.



R\$8,10

Escolha uma opção

R\$39,70

Comprar todos

Produtos visitados por quem procura este item



Arco Niti Termoativado Thermoplus Redondo -...

MORELLI
Embalagem com 10 unidades. Escolha o modelo.



R\$11,90

[Ver Opções](#)

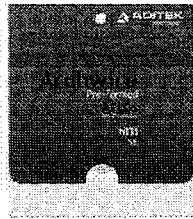

Arco Niti Redondo - Aditek

ADITEK
Embalagem com 10 unidades. Escolha o modelo.



R\$11,90

[Ver Opções](#)



Arco Niti Superelástico Curva Reversa Spee Re-...

MORELLI
Embalagem c/ 10 arcos.



R\$26,10

[Ver Opções](#)

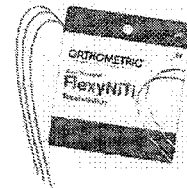

Arco Niti Flexy Superelástico Redondo -...

ORTHOMETRIC
Embalagem c/ 10 unidades.



R\$10,90 + 01

[Ver Opções](#)



Arco Niti Termo-Morelli

MORELLI
Embalagem c/ 10 unida



R\$19,90

[Ver Opção](#)

UNIFAR DE AREA DE RECIFE - SA
FELIX
Felix

O que os clientes mais compram após ver este item

Viviana F. da Costa Cabral
2 Ten Dentista / CRO-PE 9477
Idt. 071229407-3 MD/EB



Viviana FIEL da Costa Cabral
Fên Dentista / CRO-PE 9477
Idt. 071229407-3 MD/EB

Arco Niti Superelástico Redondo - Morelli

MORELLI

Embalagem com 10 unidades. Escolha o modelo.

★★★★★ (1)

A partir de
R\$11,70

Confira itens*

Ver Opções

8% compraram



5% compraram



5% compraram



5% compraram

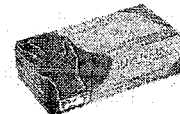

OFERTA

4% compraram

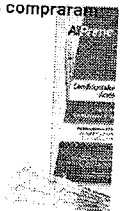

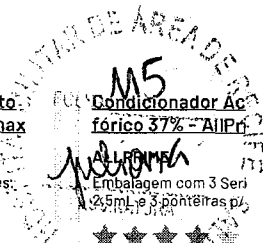

Ligadura Elástica Bengalina - Morelli
MORELLI
 Embalagem com 1000 unidades. Escolha a cor.
 ★★★★★ (9)
R\$7,50
 Ver Opções

Microaplicador - AllPrime
ALLPRIME
 Embalagem com 100 unidades.
 ★★★★★
R\$11,99
 Ver Opções

Sugador Odontológico Descartável - AllPrime
ALLPRIME
 Embalagem com 40 unidades. Escolha a cor.
 ★★★★★ (56)
R\$6,99
 Ver Opções

Luva para Procedimento Látex com Pó - Supermax
SUPERMAX
 Embalagem com 100 unidades. Escolha o tamanho.
 ★★★★★ (119)
 A partir de **R\$17,99**
 Confira regra*
 Ver Opções

Condicionador Acético 37% - AllPrime
 Embalagem com 3 Seris 2,5ml e 3 ponteiros pl.
 ★★★★★
R\$3,99
 - 1 + A

Mais Vendidos

1º

Arco Niti Flexy Superelástico Redondo -...
ORTHOMETRIC
 Embalagem com 10 unidades. Escolha o modelo.
 ★★★★★ (4)
R\$12,90
 Ver Opções

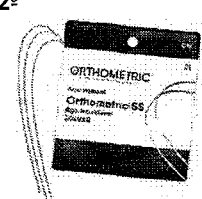
2º

Arco de Aço SS CrNi Redondo - Orthometric
ORTHOMETRIC
 Embalagem com 10 unidades. Escolha o modelo.
 ★★★★★ (4)
R\$8,60
 Ver Opções

3º

Arco de Aço SS Stainless Retangular - Orthometric
ORTHOMETRIC
 Embalagem com 10 arcos. Escolha o modelo.
 ★★★★★
R\$8,59 + 1
 Ver Opções

4º

Arco Niti Flexy Superelástico Retangular -...
ORTHOMETRIC
 Embalagem com 10 arcos. Escolha o modelo.
 ★★★★★
R\$15,90 + 1
 Confira itens*
 Ver Opções

5º

Arco Niti Flexy Superelástico Redondo -...
ORTHOMETRIC
 Embalagem c/ 10 unida
 ★★★★★
R\$10,90 + 1
 Ver Opção

Tire dúvidas sobre o produto

Este produto ainda não tem perguntas. Faça a primeira!

Fazer uma pergunta

Avaliações deste produto

5,0
★★★★★

- 5 estrelas (1)
- 4 estrelas (0)
- 3 estrelas (0)
- 2 estrelas (0)
- 1 estrela (0)

100% recomendam este produto

*Viviana R. da Costa Cabral
2ª Tech Dentista / CRO-PE 9477
Idt. 071229407-3 MD/EB*

Ordenar

Avaliar produto

★★★★★

Muito bom!

Gosto muito Morelli

Sônia S. 01/09/2021

Compro verificada

Sim, recomendaria este produto a um amigo.

👍 Útil? (0)

Carregar mais avaliações

Para melhor atender nossos clientes, não vendemos por atacado e reservamo-nos o direito de limitar, por cliente, a quantidade dos produtos anunciados. Preços, ofertas e condições exclusivos para internet e televendas, válidos durante o dia de hoje, podendo sofrer alterações sem prévia notificação. Copyright © 2003-2023 <https://www.dentalspeed.com/>, TODOS OS DIREITOS RESERVADOS. Algumas ilustrações por Stories by Freepik. Imagens de produtos meramente ilustrativas. Os produtos e impressos Dental Speed são para uso próprio dos cirurgiões-dentistas. Vendas exclusivas por telefone e internet. Não trabalhamos com representantes ou outros canais de venda. Revenda Proibida. Dental Speed | CNPJ 13.612.214/0001-60 Rua Senador Carlos Gomes de Oliveira, 800, GP 04. Distrito Industrial - CEP 88104-785 - São José-SC. Responsáveis Técnicas: Mariana Vianna Kunzler | CRF-SC 4183 | Marielle Meireles da Silva | CRF-SC 15871 | Nº Autorização ANVISA: Medicamentos 1.09.024-0 Produtos para saúde 8.08.016-3 Saneantes 3.05.080-3 Cosméticos 2.09.568-8

Viviana FIEL da Costa Cabral
2 Ten Dentista - CRO-PE 9477
Idt. 071229407-3 MD/EB

DEPARTAMENTO DE AREA DE RECEIFE - SAUD
 POLICIA
 M6
 J. L. Costa
 AGENCIARIA
 DTMS

arco niti 14 X Buscar →

Home > Marcas > Morelli >

5060012 Arco Superelastico NiTi Grande 14 Superior com 10un - Morelli

Cód 126022000 (1)



R\$ 11,70

3% de desconto no boleto à vista
 1 x R\$ 11,70 sem juros

Resgate por 1626 pontos no Surya Club

Apresentação
 Embalagem com 10 unidades.

Características
 Arco ortodôntico intraoral superelástico de NiTi (Níquel - Titênio) para uso na arcada superior com tamanho Grande.

Indicações

Viviana F. E. da Costa Cabral
 2 Ten. Batista / CRO-PE 9477
 Id. 041229407-3 MD/EB

Quantidade +

Componentes do aparelho ortodôntico destinados a transmissão de forças aos elementos dentários através dos braquetes e tubos, bem como a ancoragem de acessórios e o direcionamento dos dentes durante a movimentação dentária decorrente do tratamento ortodôntico.

Aproveite e compre junto

| | | | |
|---|---|---|--|
| 5060012 Arco Superelastico NiTi Grande 14 Superior com 10un -... (1) R\$ 11,70 <input type="text" value="1"/> | 60031008 Elastico Bengalinha Cinza com 1000 Unidades -... (5) R\$ 5,90 <small>R\$ 6,50</small> <input type="text" value="1"/> | 60056008 Elastico Corrente Elastomeric Medio Cinza 1,5m -... (0) R\$ 10,50 <input type="text" value="1"/> | Porta Fio Niti com 18 Furos - FRX (0) R\$ 92,33 <input type="text" value="1"/> |
|---|---|---|--|

Leve os 5 itens por:

R\$ 135,88

Adicionar todos

Voce economizou R\$ 0,60

Vinício FIEL da Costa Cabral
2 Telemarketing / CRO-PE 9477
Idt- 071229407-3 MD/EB

Avaliações de quem já comprou

5/5

NOTA DO PRODUTO



Baseado em 1 avaliações

Avaliações mais recentes

exibindo: mais recentes



Cliente não escreveu uma avaliação, apenas deu a nota do produto.

Quantidade

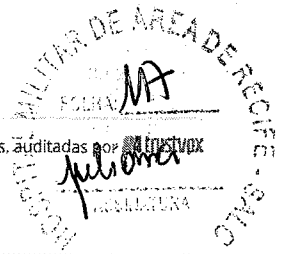

Avaliações reais, auditadas por

Perguntas e respostas

Você tem alguma pergunta?

Escreva uma pergunta

Perguntar

Fique por dentro das nossas novidades e promoções **assinando nossa newsletter!**

Digite o seu melhor e-mail

Assinar →

Redes sociais



Conheça nosso blog

Atendimento

0800 602 1717

Seg. a Sex. das 8h às 18h

Fale conosco | Ouvidoria | Whatsapp

lojavirtual@suryadental.com.br

Viviane P. da Costa Cabral
2 Ten Dentista / CRO-PE 98.77
Idt. 071229407-3 MD/EB

Surya Club

Conheça também

Institucional

Quantidade



Formas de pagamento

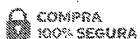

Cartão de Crédito

Parcela em até 12x sem juros

Boleto à Vista e Pix

Ganho 9% de desconto

Boleto a prazo

Parcela em até 6x com juros

TODOS OS DIREITOS RESERVADOS, WWW.SURYADENTAL.COM.BR | FOTOS MERAMENTE ILUSTRATIVAS. SURYA DENTAL COMÉRCIO DE PRODUTOS ODONTOLÓGICOS E FARMACÊUTICOS S/A | CNPJ 00.94.559/0001-50 | FARMACÊUTICOS RESPONSÁVEIS TÉCNICOS NATÁLIA MARIA VALÉRIO CRF. PE 34412 E GABRIEL AUGUSTO MATOS CONCALVES CRF-PR 78641 | AFE S. MEDICAMENTOS: 107005-4 | PRODUTOS PARA SAÚDE: 9.09.104-0 | SANEANTES: 9.04.804-9 | AFE HIGIENE: 0.06.441-9

Viviana FRED da Costa Cabral
2 Ten Dentista / CRO-PE 9477
Idt. 071229407-3 MD/EB

Quantidade

MÉDIA
R\$ 20,17

MEDIANA
R\$ 18,50

MEHOR
R\$ 17,50

FILTROS APLICADOS

Código Material/Serviço Identificação do Item de Compra Ano da Compra
433348 8 of 1944069 2023

Quantidade total de registros: 5
Registros apresentados: 1 a 5

Viviana FLEURY Costa Cabral
2 Ten Dentista - CRO-PE 9477
Idt. 071229407-3 MD/EB

| Identificação da Compra | Número do Item | Modalidade | Código do CATMAT | Descrição do Item | Descrição Complementar | Unidade de Fornecimento | Quantidade Ofertada | Valor Unitário | Fornecedor | Órgão | UASG | Data da Compra |
|-------------------------|----------------|------------|------------------|----------------------------|------------------------|-------------------------|---------------------|----------------|---|---------------------|--|----------------|
| 00003/2023 | 00005 | Pregão | 433348 | ARCO ORTODÔNTICO INTRAORAL | | PACOTE 10,00 UN | 80 | R\$17,50 | ORTHO DENTAL JF LTDA | COMANDO DO EXERCITO | 160199 - HOSPITAL MILITAR DE ÁREA DE RECIFE | 11/08/2023 |
| 00038/2022 | 00051 | Pregão | 433348 | ARCO ORTODÔNTICO INTRAORAL | | PACOTE 10,00 UN | 20 | R\$18,11 | A. M. MOLITERNO LTDA | COMANDO DO EXERCITO | 160098 - BASE ADMINISTRATIVA DA BDA DE OP.ESPECIAISS | 12/01/2023 |
| 00002/2023 | 00185 | Pregão | 433348 | ARCO ORTODÔNTICO INTRAORAL | | PACOTE 10,00 UN | 30 | R\$18,50 | MORETI DISTRIBUIDORA DE PRODUTOS MÉDICOS E ODONTOLÓGICOS LTDA | COMANDO DO EXERCITO | 160404 - 4 REGIMENTO DE CARROS DE COMBATE/RS | 09/05/2023 |
| 00007/2023 | 00004 | Pregão | 433348 | ARCO ORTODÔNTICO INTRAORAL | | PACOTE 10,00 UN | 20 | R\$23,38 | A. M. MOLITERNO LTDA | COMANDO DA MARINHA | 783701 - HOSPITAL NAVAL DE NATAL | 24/08/2023 |
| 00007/2023 | 00002 | Pregão | 433348 | ARCO ORTODÔNTICO INTRAORAL | | PACOTE 10,00 UN | 20 | R\$23,38 | A. M. MOLITERNO LTDA | COMANDO DA MARINHA | 783701 - HOSPITAL NAVAL DE NATAL | 24/08/2023 |

ITEM 01 DE ÁREA DE RECIFE
MOM
MRB
SALVO

EM BRANCO

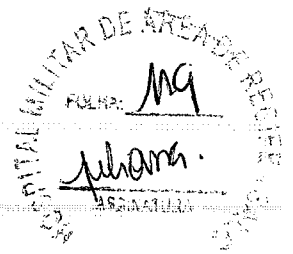

Home > Ortodontia > Arco Intraoral > Arco NiTi Superelástico Retangular - Morelli

1/4

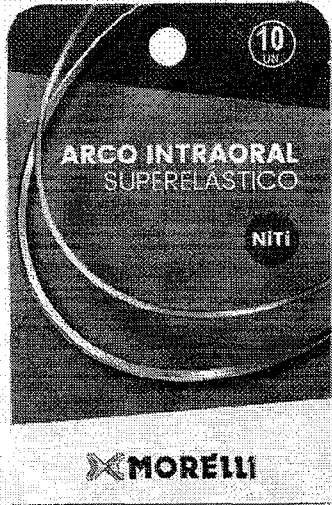

Arco NiTi Superelástico Retangular - Morelli

Embalagem com 10 unidades. Escolha o tamanho.

Cod. de Referência: 422085

★★★★★ (4)

Escolha uma opção

G - 019x025

R\$19,90

Quantity selector: 1

Adicionar ao Carrinho

Adicionar a lista de desejos

Calcular frete e prazo

A previsão de entrega inicia-se após a emissão da Nota Fiscal.

Digite o CEP

CEP input field

Calcular button

Lovers. Acumule e troque por benefícios exclusivos.

Frete Grátis. Em compras acima de R\$ 200.

Troca Grátis. Você tem 07 dias a partir da data de recebimento.

Formas de pagamento dropdown

Detalhes dropdown

- * Arco de níquel-titânio.
- * Arco para arcada superior ou inferior.
- * São fios de diferentes calibres para que o profissional possa controlar e variar a força utilizada de acordo com a necessidade.
- * INFERIOR STD ou SUPERIOR P: possui marcação da linha média com 2 linhas, atendendo as arcadas inferiores normais ou superiores pequena.
- * Validade: 10 anos.
- * Registro na ANVISA: : 10396830040.

Aplicação dropdown

Vizinha Piza da Costa Cabral
2 Ter Dentista / CRO-PE-9477
Idt. 071229407-3 MD/EB

Aproveite Agora

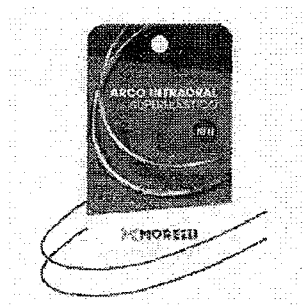

Viviana FIEL da Costa Cabral
2 Ten Dentista CRO-PE 9477
Idt. 071229407-5 MD/EB

Arco NiTi Superelástico Retangular - Morelli

Embalagem com 10 unidades. Escolha o tamanho.



R\$19,90

Selecione

Leve também

130
Juliana



Elástico Bengalina - Orthometric

Embalagem com 1000 unidades. Escolha a cor.



R\$6,49

Selecione

Viviana da Costa Cabral
2 Ten. Dentista / CRO-PE 9477
Idt. 071229407-3 MD/EB

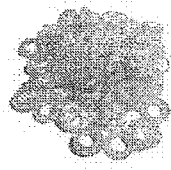

Vitória PE - Av. Costa Cabral
 2 Ten Delella - CRO-PE 9477
 Idt. 071239497-3 MD/EB

OFERTA LOVER

Elástico Intraoral Látex 3/16 - Orthometric

Embalagem com 1000 unidades.



R\$7,59 + 1 ❤️

Selecione

ECONOMIZE R\$1,31

R\$35,29

R\$33,98 + 1 ❤️

Comprar todos

Produtos Visitados Por Quem Procura este Item

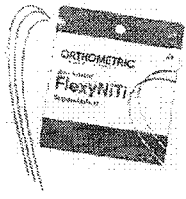
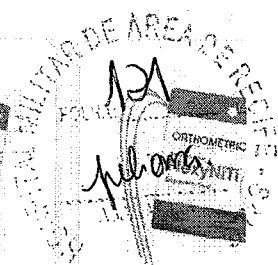

Arco Flexy NiTi Superelástico Retangular - Orthometric

Embalagem com 10 unidades. Escolha o tamanho.



R\$21,90

Ver Opções

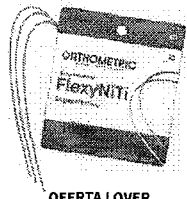

OFERTA LOVER

Arco Flexy NiTi Superelástico Retangular - Orthometric

Embalagem com 10 unidades. Escolha o modelo.



R\$17,90 + 1

Ver Opções



Kit Promocional Arco Flexy NiTi Superelástico Redondos + Retangulares...

Kit com 1000 unidades de fios mistos (redondos + retangulares),...



R\$1.661,90

12x de R\$138,49 sem juros

- 1 + Adicionar

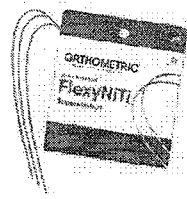

Arco Flexy NiTi Superelástico ALX Redondo - Orthometric

Embalagem com 10 unidades. Escolha o modelo.



R\$12,90

Ver Opções

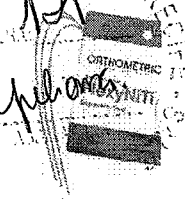

Arco Flexy NiTi Superelástico ALX Retangular - Orthometric

Embalagem com 10 unidades. Escolha o modelo.



R\$21,90

Ver Opção

Os Produtos Mais Vendidos, com Ofertas Imperdíveis!



Compressa de Gaze 9 Fios Não Estéril - Ultracotton

Embalagem com 500 unidades de 7,5 x 7,5cm.



R\$20,99

- 1 + Adicionar



Detergente Enzimático Zymedet Gold 5-E - Prolink

Embalagem com 1 litro.



R\$17,99

- 1 + Adicionar

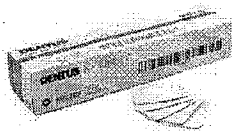

Filme Radiográfico AGFA Dentus E-Speed - Kulzer

Embalagem com 150 unidades. Uso adulto. Filme 3x4cm.



R\$229,99

2x de R\$115,00 sem juros

- 1 + Adicionar

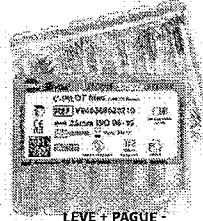

Lima C-Pilot Série Especial - VDW

Embalagem com 6 unidades. Escolha o modelo.



R\$97,90

Ver Opções

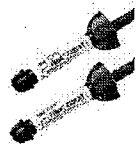

Resina Filtek™ Z2 oPack - 3M

Resina Microhíbrida. Kit resinas Filtek Z250 de 4



R\$174,99

Ver Opção

Tire dúvidas sobre o produto

Este produto ainda não tem perguntas. Faça a primeira!

Fazer uma pergunta

Viviana F. da Costa Cabral
2 Ten Dentista - CRO-PE 9477
Idt. 071229407-3 MD/EB

Avaliações deste produto

5,0
★★★★★

- 5 estrelas
- 4 estrelas
- 3 estrelas
- 2 estrelas
- 1 estrela

- (3)
- (1)
- (0)
- (0)
- (0)

100% recomendam este produto

Ordenar

Avaliar produto



Muito bom!

Muito bom!

Maria S. 23/06/2017

Compra verificada

Sim, recomendaria este produto a um amigo.

Útil? (0)



Bom!

Bom produto

Vitor 13/12/2016

Compra verificada

Sim, recomendaria este produto a um amigo.

Útil? (0)



Muito bom!

Bom!

Thabata F. 21/11/2016

Compra verificada

Sim, recomendaria este produto a um amigo.

Útil? (0)



Muito bom!

BBB

Priscila A. 06/10/2016

Compra verificada

Sim, recomendaria este produto a um amigo.

Útil? (0)

Carregar mais avaliações

Copyright © 2023 - Todos os direitos reservados | www.dentalcremer.com.br | Dental Cremer | CNPJ: 14.190.675/0001-55 | Rua das Missões, 674 - 2º andar - Ponta Aguda - Blumenau - Santa Catarina - CEP 89051-001 | Autorizações de Funcionamento ANVISA - Medicamentos: 1.09.245-3, Produtos para Saúde (Correlatos): 8.08.576-8, 8.10.706-3, Saneantes Domissanitários: 3.05.135-4, Perfumes/Produtos de Higiene/Cosméticos: 2.06.387-3 | CNPJ: 14.190.675/0002-36 | Av. das Indústrias Antônio Conrado de Oliveira, 90 - Galpão 03 - Distrito Industrial - Itapeva - Minas Gerais - CEP 37655-000 - Farmacêutica responsável: Shirley de Toledo Ladislau - CRF/MG nº 11.607 | CNPJ: 14.190.675/0003-17 | Av. das Indústrias Antônio Conrado de Oliveira, 90 - Galpão 04 - Distrito Industrial - Itapeva - Minas Gerais - CEP 37655-000 - Farmacêutico responsável: Diego Diônata da Rosa - CRF/MG nº 31666. Política de Privacidade e Segurança - Fotos meramente ilustrativas - Os preços e condições da loja virtual estão sujeitos a alterações. Em caso de divergência de preços no site, o valor válido é o do Carrinho de Compra.

Viviana ~~QUEL~~ da Costa Cabral
2 Ten DeBasta 7 CRO-PE 9477
Idt. 071229407-3 MD/EB

EI UNIVERSITÁRIO! VOLTA ÀS AULAS COM OFERTAS ESPECIAIS!



Laboratório
Universitários

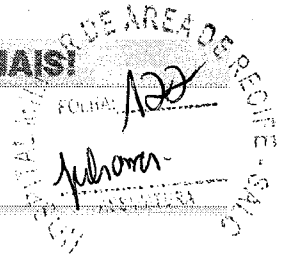

Home > Ortodontia > Arco Intraoral > Arco NiTi Superelástico Retangular - Morelli



Arco NiTi Superelástico Retangular - Morelli

Embalagem com 10 unidades. Escolha o modelo.

Cod. de Referência: MOR6297K

Cód Fabricante: 5062014

★★★★★ (avaliar!)

Escolha uma opção

G - 019x025

R\$19,90

- 1 +

Adicionar ao Carrinho

+ Adicionar a lista de desejos

Calcular frete e prazo

A previsão de entrega inicia-se após a emissão da Nota Fiscal.

Digite o CEP

Calcular

Mais Speed. Pontue para ganhar muitos descontos e vantagens

Frete Grátis. Em compras acima de R\$ 199.

Troca Grátis. Você tem 07 dias a partir da data de recebimento.

Formas de pagamento

Detalhes

Arco ortodôntico intraoral retangular superelástico de NITI (Níquel -Titânio) para uso na arcada inferior com tamanho STD (standard=padrão) ou na arcada superior com tamanho P (pequeno) com medidas 0,40x0,55mm (. 016"x. 022").

Aplicação

Benefícios

Vizinha FIC da Costa Cabral
2 Ten Deputado - CRO-PE 9477
Idt. 072329407-3 MD/EB

O que os clientes mais compram após ver este item



Vitório PIEL da Costa Cabral
 2º Ten Dentista / CRO-PE 9477
 Idt. 07.1229407-3 MD/EB

Arco NiTi Superelástico Retangular - Morelli

MORELLI

Embalagem com 10 unidades. Escolha o modelo.



R\$19,90

Ver Opções

8% compraram



5% compraram

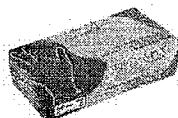

OFERTA

4% compraram



4% compraram



4% compraram



21/01/2024, 12:13

Ligadura Elástica Bengalina - Morelli

MORELLI

Embalagem com 1000 unidades. Escolha a cor.

★★★★★ (9)

R\$7,50

[Ver Opções](#)

Luva para Procedimento Látex com Pó - Supermax

SUPERMAX

Embalagem com 100 unidades. Escolha o tamanho.

★★★★★ (119)

A partir de **R\$17,99**

Confira regra*

[Ver Opções](#)

Arco NiTi Superelástico Retangular - Morelli

Microaplicador - AllPrime

ALLPRIME

Embalagem com 100 unidades.

★★★★★

R\$11,99

[Ver Opções](#)

Sugador Odontológico Descartável - AllPrime

ALLPRIME

Embalagem com 40 unidades. Escolha a cor.

★★★★★ (56)

R\$6,99

[Ver Opções](#)

Arco NiTi Superelástico Retangular - Morelli

MORELLI

Embalagem com 10 unidades. Escolha a cor.

★★★★★

R\$29,90

[Ver Opção](#)

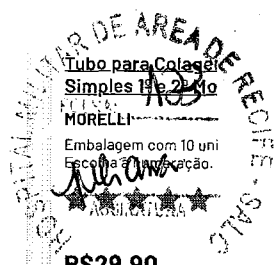

Tire dúvidas sobre o produto

Este produto ainda não tem perguntas. Faça a primeira!

[Fazer uma pergunta](#)

Avaliações deste produto

Tem esse produto? Seja o primeiro a avaliá-lo!

[Avaliar produto](#)

Para melhor atender nossos clientes, não vendemos por atacado e reservamo-nos o direito de limitar, por cliente, a quantidade dos produtos anunciados. Preços, ofertas e condições exclusivos para internet e televendas, válidos durante o dia de hoje, podendo sofrer alterações sem prévia notificação. Copyright © 2003-2023 <https://www.dentalspeed.com/>, TODOS OS DIREITOS RESERVADOS. Algumas Ilustrações por Stories by Freepik. Imagens de produtos meramente ilustrativas. Os produtos e impressos Dental Speed são para uso próprio dos cirurgiões-dentistas. Vendas exclusivas por telefone e internet. Não trabalhamos com representantes ou outros canais de venda. Revenda Proibida. Dental Speed | CNPJ 13.612.214/0001-60 Rua Senador Carlos Gomes de Oliveira, 800, GP 04, Distrito Industrial - CEP 88104-785 - São José-SC. Responsáveis Técnicas: Mariana Vianna Kunzler | CRF-SC 4183 | Marielle Meireles da Silva | CRF-SC 15871 | Nº Autorização ANVISA: Medicamentos 1.09.024-D Produtos para saúde 8.08.016-3 Saneantes 3.05.080-3 Cosméticos 2.09.568-8

Wagner Fiel da Costa Cabral
Z. Ten Dentista / CRO-PE 9477
Idt. 071229407-3 MD/EB



Orthoghia®



Olá Doutor(a). O que você procura?

Home / Arcos e Fios / Morelli / IntraOral / NiTi

Mariana Fleck de Costa Cabral
2 Ten Dentista CRO-PE 9477
Idt. 074229407-3 MD/EB



SKU 50.62.014

ARCO NITI SUPERELÁSTICO RETANGULAR

☆☆☆☆☆ AVALIE

Quantidade: 10 unidades

Tipo: Retangular

Selecione o Diâmetro:

DIÂMETRO Diâmetro ▼

► [CONSULTE FRETE E PRAZO DE ENTREGA](#)

13% OFF

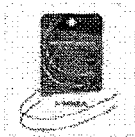

Widiana F. Costa Coimbra
 2 Ten Dentista - CRO-PE 9477
 Idk. 0711-9407-3 MD/EB



~~R\$ 22,25~~

R\$ 19,35

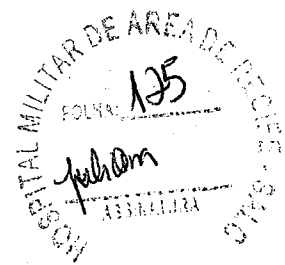

QUANTIDADE

COMPRAR

ADICIONAR AO CARRINHO

[Curtir 0](#) [Postar](#) [Indicar Produto](#)

INFORMAÇÕES

CATÁLOGO



Arco NiTi Superelástico Retangular

As ligas de NiTi (níquel-titânio) são relevantes na biomecânica ortodôntica, pois apresentam superelasticidade e efeitos de memória de forma. Liberam forças suaves e constantes se comparadas ao aço inoxidável.

Os arcos de NiTi Morelli são apresentados nos modelos Pequenos, Médio e Grande.

Aplicação

Indicado para o tratamento de maloclusões dentárias.

Utilizado também como ancora de acessórios e o direcionamento dos dentes durante a movimentação dentária decorrente do tratamento ortodôntico.

Benefícios

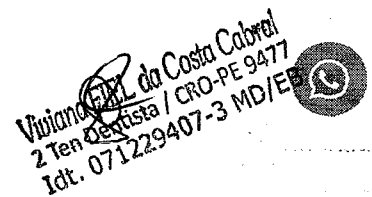

Arcos pré-contornados desenvolvidos para proporcionar alinhamento, rotação e nivelamento com segurança e conforto ao paciente. Devido seu alto coeficiente de flexibilidade, os arcos de nitinol corrigem o apinhamento sem a necessidade de realizar dobras.

Características

- Arco para arcada superior ou inferior.
- Arco não pode ser dobrado.



INDIQUE A UM AMIGO

Preencha os campos abaixo e clique em Indicar Produto.
A sua indicação será enviada para o e-mail especificado.

NOME DE UM AMIGO

E-MAIL DE UM AMIGO

MEU NOME

MEU E-MAIL

COMENTÁRIOS

INDICAR PRODUTO

AVALIAR PRODUTO

Preencha seus dados, avalie e clique no botão Avaliar Produto.

Dr. Vinício F. de Castro Cabral
2.º Ten. Dentista / CRO-PE 9477
Id. 071229407-3 MD/EB



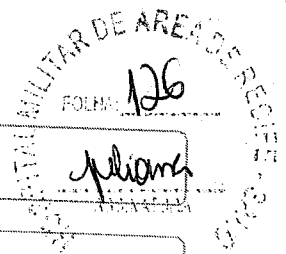

NOME

E-MAIL

COMENTÁRIOS



Excelente

AVALIAR PRODUTO

ATENDIMENTO

SOBRE NÓS

AJUDA E SUPORTE

REDES SOCIAIS

FORMAS DE PAGAMENTO

CERTIFICADOS E SEGURANÇA



Viviana F. da Costa Cabral
2 Ten Dentista - CRO-PE 9477
Idt. 071229407-3 MD/EB

© TODOS OS DIREITOS RESERVADOS. ORTHWELL COMERCIAL E IMPORTADORA LTDA -
CNPJ: 00.029.684/0001-54
RUA ÁLVARO RODRIGUES, 182 - VILA CORDEIRO - SÃO PAULO/SP - CEP: 04.582-000



MÉDIA
R\$ 9,28

MEDIANA
R\$ 8,98

MENOR
R\$ 8,90

FILTROS APLICADOS

Código Material/Serviço Identificação do Item de Compra Ano da Compra
433342 11 of 1944069 2023

Quantidade total de registros: 6

Registros apresentados: 1 a 6

Viviana FEL do Costa Cabral
2 Ten Dentista / CRO-PE 9477
Idt. 974229407-3 MD/EB

| Identificação da Compra | Número do Item | Modalidade | Código do CATMAT | Descrição do Item | Descrição Complementar | Unidade de Fornecimento | Quantidade Ofertada | Valor Unitário | Fornecedor | Órgão | UASG | Data da Compra |
|-------------------------|----------------|------------|------------------|----------------------------|------------------------|-------------------------|---------------------|----------------|----------------------|---------------------|--|----------------|
| 00339/2023 | 00031 | Pregão | 433342 | ARCO ORTODÔNTICO INTRAORAL | | PACOTE 10,00 UN | 180 | R\$8,90 | ORTHO DENTAL JF LTDA | ESTADO DO CEARA | 943001 - GOVERNO DO ESTADO DO CEARA | 11/05/2023 |
| 00339/2023 | 00021 | Pregão | 433342 | ARCO ORTODÔNTICO INTRAORAL | | PACOTE 10,00 UN | 182 | R\$8,95 | ORTHO DENTAL JF LTDA | ESTADO DO CEARA | 943001 - GOVERNO DO ESTADO DO CEARA | 11/05/2023 |
| 00339/2023 | 00025 | Pregão | 433342 | ARCO ORTODÔNTICO INTRAORAL | | PACOTE 10,00 UN | 182 | R\$8,95 | ORTHO DENTAL JF LTDA | ESTADO DO CEARA | 943001 - GOVERNO DO ESTADO DO CEARA | 11/05/2023 |
| 00004/2023 | 00009 | Pregão | 433342 | ARCO ORTODÔNTICO INTRAORAL | | PACOTE 10,00 UN | 300 | R\$9 | A. M. MOLITERNO LTDA | COMANDO DO EXERCITO | 160002 - 4. BATALHAO DE INFANTARIA DE SELVA/MES/AC | 22/06/2023 |
| 00339/2023 | 00001 | Pregão | 433342 | ARCO ORTODÔNTICO INTRAORAL | | PACOTE 10,00 UN | 242 | R\$9,85 | ORTHO DENTAL JF LTDA | ESTADO DO CEARA | 943001 - GOVERNO DO ESTADO DO CEARA | 11/05/2023 |
| 00339/2023 | 00009 | Pregão | 433342 | ARCO ORTODÔNTICO INTRAORAL | | PACOTE 10,00 UN | 242 | R\$10 | ORTHO DENTAL JF LTDA | ESTADO DO CEARA | 943001 - GOVERNO DO ESTADO DO CEARA | 11/05/2023 |

13/1
13/1

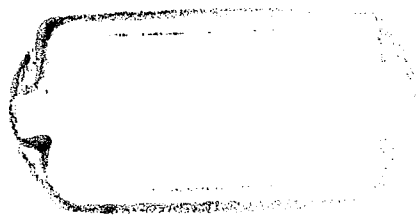

Atividades orientadas pelo CROSP para uso odontológico

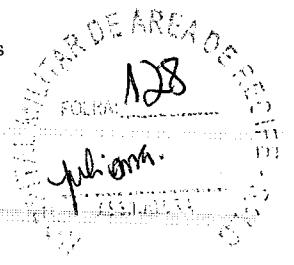

[Home](#) > [Ortodontia](#) > [Arco Intraoral](#) > Arco de Aço CrNi Redondo - Morelli

Viviana FIEL da Costa Cabral
2 Ten Dentista / CRO-PE 9477
Idt. 071229407-3 MD/EB

1/2



Arco de Aço CrNi Redondo - Morelli

Embalagem com 10 unidades.

Cod. de Referência: 421729

★★★★★ (7)

Escolha uma opção

Superior 016

R\$8,10

— 1 +

Adicionar ao Carrinho

+ Adicionar a lista de desejos ▾

Calcular frete e prazo

A previsão de entrega inicia-se após a emissão da Nota Fiscal.

Digite o CEP

Calcular

♥ Lovers. Acumule e troque por benefícios exclusivos.

📦 Frete Grátis. Em compras acima de R\$ 200.

🔄 Troca Grátis. Você tem 07 dias a partir da data de recebimento.

Formas de pagamento ▾

Detalhes ▲

- * Arco aço inox.
- * São fios de diferentes calibres para que o profissional possa controlar e variar a força utilizada de acordo com a necessidade.
- * SUPERIOR STD: possui marcação da linha média com 3 linhas, atendendo a arcada superior normal.
- * INFERIOR STD ou SUPERIOR P: possui marcação da linha média com 2 linhas, atendendo as arcadas inferiores normais ou superiores pequena.
- * INFERIOR P: possui marcação da linha media com 1 linha, atendendo a arcada inferior pequena (para criança).
- * Validade: 10 anos.
- * Registro na ANVISA: 10396830039.

Aplicação ▾

Visionária  da Costa Cabral
 2 Ten. Roberto Costa / CRO-PE 9477
 Idt. 071229407-3 MD/EB

Aproveite Agora

HOSSANETE AMARAL DE ARAUJO DE REZENDE - SALES
129
juliana
ASSISTENTE

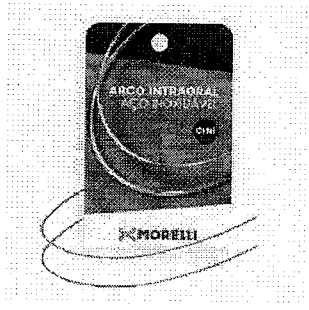

+

Arco de Aço CrNi Redondo - Morelli

Embalagem com 10 unidades.



R\$8,10

Selecione

Leve também

Viviana FIKS Na Costa Cabral
2 Ten Dentista CRO-PE 9477
Idt. 071229407-3 MD/EB



Elástico Bengalinha - Orthometric

Embalagem com 1000 unidades. Escolha a cor.



R\$6,49

Selecione

Vivian KREZ da Costa Cabral
2 Ten Dentista - CRO-PE 9477
Idt. 071229407-3 MD/EB

FOLHA: 130
 juliana
 ASSOCIADA

↻
 ✕

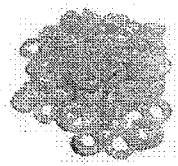

OFERTA LOVER

Elástico Intraoral Látex 3/16 - Orthometric

Embalagem com 1000 unidades.



R\$7,59 + 1 ♥

Selecione

ECONOMIZE R\$1,31

R\$23,49

R\$22,18 + 1 ♥

Comprar todos

Viciosa FIEL da Costa Cabral
 2ª Ten. Dentista / CRO-PE 9477
 Idt. 071 229407-3 MD/EB

Produtos Visitados Por Quem Procura este Item



Arco de Aço CrNi Braided 8 Filamentos Retangular - Orthometric

Embalagem com 10 unidades. Escolha o tamanho.

★★★★★

R\$40,90

Ver Opções



Arco de Aço CrNi Redondo - Orthometric

Embalagem com 10 unidades. Formato Truearch...

★★★★★

R\$7,39 + 1 ♥

Ver Opções



Arco de Aço CrNi Redondo - Orthometric

Embalagem com 10 unidades. Formato Truearch...

★★★★★

R\$8,60

Ver Opções



Arco Flexy NiTi Superelástico ALX Redondo - Orthometric

Embalagem com 10 unidades. Escolha o modelo.

★★★★★

R\$12,90

Ver Opções



Arco Termooativado NiTi Thermal 35° R Orthometric

Embalagem com 10 uni. Escolha o modelo.

★★★★★

R\$12,90

Ver Opção

Os Produtos Mais Vendidos, com Ofertas Imperdíveis!



Compressa de Gaze 9 Fios Não Estéril - Ultracotton

Embalagem com 500 unidades de 7,5 x 7,5cm.

★★★★★

R\$20,99

- 1 + Adicionar



Detergente Enzimático Zymedet Gold 5-E - Prolink

Embalagem com 1 litro.

★★★★★

R\$17,99

- 1 + Adicionar



Filme Radiográfico AGFA Dentus E-Speed - Kulzer

Embalagem com 150 unidades. Uso adulto. Filme 3x4cm.

★★★★★

R\$229,99
2x de R\$115,00 sem juros

- 1 + Adicionar

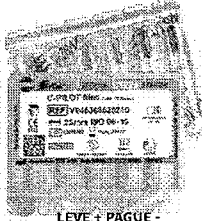

Lima C-Pilot Série Especial - VDW

Embalagem com 6 unidades. Escolha o modelo.

★★★★★

R\$97,90

Ver Opções



Resina Filtek™ Z2 oPack - 3M

Resina Microhíbrida. Kit resinas Filtek Z250 de 4

★★★★★

R\$174,99

Ver Opção

Tire dúvidas sobre o produto

Busque por uma pergunta ou palavra-chave...

Fazer uma pergunta

Qual a número certo para o interior e superior

Maria A. 08/02/2023

Olá Dra. Maria Aparecida,

Agradecemos por compartilhar conosco a sua dúvida. O Arco de Aço CrNi Redondo da Morelli está disponível em diversas opções, sendo superior e inferior de 012 a 020.

O fabricante informa que os arcos intraorais devem ser escolhidos conforme as características do caso clínico, identificados pelas marcações de arcada inferior || ou superior |||.

À disposição,
Equipe Dental Cremer
Dental Cremer 08/02/2023

Viviana Frey da Costa Cabral
2 Ten Dentista / CRO-PE 9477
Edt. 071229407-3 MD/EB

Útil (0)

Carregar mais dúvidas



Avaliações deste produto

5,0
★★★★★

| | |
|------------|-----|
| 5 estrelas | (6) |
| 4 estrelas | (1) |
| 3 estrelas | (0) |
| 2 estrelas | (0) |
| 1 estrela | (0) |

100% recomendam este produto

Ordenar

Avaliar produto



Muito bom!

Bom preço e ótima qualidade! Cumpre bem o propósito!

Marcel C. 30/03/2019

Compra verificada

Sim, recomendaria este produto a um amigo.

Útil? (0)



Muito bom!

bom custo benefícios e uniformidade entre os exemplares

Carlos S. 14/07/2018

Compra verificada

Sim, recomendaria este produto a um amigo.

Útil? (0)



Muito bom!

Ótima qualidade e excelente preço

Janaina B. 03/05/2018

Compra verificada

Sim, recomendaria este produto a um amigo.

Útil? (0)



Muito bom!

Excelente custo benefício

Patrícia S. 05/02/2018

Compra verificada

Sim, recomendaria este produto a um amigo.

Útil? (0)



Bom!

Bom produto

Vitor 13/12/2016

Compra verificada

Sim, recomendaria este produto a um amigo.

Viviana FIEL da Costa Cabral
2ª Ten Dentista / CRO-PE 9477
Rte. 1229407-3 MD/EB

Útil? (0)

Carregar mais avaliações

Copyright © 2023 - Todos os direitos reservados | www.dentalcremer.com.br | Dental Cremer | CNPJ: 14.190.675/0001-55 | Rua das Missões, 674 - 2º andar - Ponta Aguda - Blumenau - Santa Catarina - CEP 89051-001 | Autorizações de Funcionamento ANVISA - Medicamentos: 1.09.245-3, Produtos para Saúde (Correlatos): 8.08.576-8, 8.10.706-3, Saneantes Domissanitários: 3.05.135-4, Perfumes/Produtos de Higiene/Cosméticos: 2.06.387-3 | CNPJ: 14.190.675/0002-36 | Av. das Indústrias Antônio Conrado de Oliveira, 90 - Galpão 03 - Distrito Industrial - Itapeva - Minas Gerais - CEP 37655-000 - Farmacêutica responsável: Shirley de Toledo Ladislau - CRF/MG nº 11.607 | CNPJ: 14.190.675/0003-17 | Av. das Indústrias Antônio Conrado de Oliveira, 90 - Galpão 04 - Distrito Industrial - Itapeva - Minas Gerais - CEP 37655-000 - Farmacêutico responsável: Diego Diônata da Rosa - CRF/MG nº 31666. Política de Privacidade e Segurança - Fotos meramente ilustrativas - Os preços e condições da loja virtual estão sujeitos a alterações. Em caso de divergência de preços no site, o valor válido é o do Carrinho de Compra.

Wiviana F. do O. Costa Cabral
2 Ten Dentista / CRO-PE 9477
Idt. 071229407-3 MD/EB

EI UNIVERSITÁRIO! VOLTA ÀS AULAS COM OFERTAS ESPECIAIS!

UNIVERSITÁRIO DE ÁREA DE RECIFE - S.A.C.
132
FELICIANO ASSOCIADOS

Laboratório
Universitários



Home > Ortodontia > Arco Intraoral > Arco de Aço CrNi Redondo - Morelli

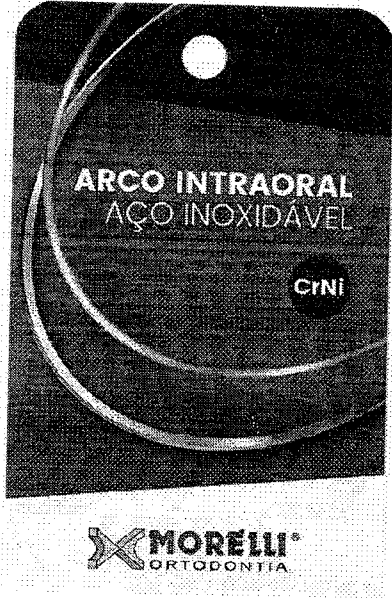

Arco de Aço CrNi Redondo - Morelli

Embalagem com 10 unidades. Escolha o modelo.

Cod. de Referência: MOR6295K

Cód Fabricante: 5060002

☆☆☆☆☆ (avaliar)

Escolha uma opção

Superior 016

R\$8,10

- 1 +

Adicionar ao Carrinho

+

Adicionar a lista de desejos

Calcular frete e prazo

A previsão de entrega inicia-se após a emissão da Nota Fiscal.

Digite o CEP

Calcular



Mais Speed. Pontue para ganhar muitos descontos e vantagens



Frete Grátis. Em compras acima de R\$ 199.



Troca Grátis. Você tem 07 dias a partir da data de recebimento.

Formas de pagamento

Detalhes

Arco ortodôntico intraoral de CrNi (Cromo-Níquel).

Aplicação

Viciana FELICIANO da Costa Cabral
2 Ten. Sanjoão / CRO-PE 9477
Idt. 074429407-3 MD/EB

Produtos visitados por quem procura este item

| | | | | |
|--|--|--|---|---|
|  |  |  |  |  |
| Arco de Aço CrNi Retangular - Morelli MORELLI Embalagem com 10 unidades. Escolha o modelo. ☆☆☆☆☆ | Arco Niti Superelástico Redondo - Morelli MORELLI Embalagem com 10 unidades. Escolha o modelo. ☆☆☆☆☆ (1) A partir de R\$11,70 Confira itens* | Arco Niti Termoativado ThermoPlus Redondo - Morelli MORELLI Embalagem com 10 unidades. Escolha o modelo. ☆☆☆☆☆ | Arco NITI Superelástico Retangular - Morelli MORELLI Embalagem com 10 unidades. Escolha o modelo. ☆☆☆☆☆ | Arco Niti Thermo-Morelli MORELLI Embalagem c/ 10 unidades. ☆☆☆☆☆ |
| R\$9,40 | | R\$11,90 | R\$19,90 | R\$19,90 |
| Ver Opções | Ver Opções | Ver Opções | Ver Opções | Ver Opção |

0 que os clientes mais compram após ver este item

Vision  **PEL** da Costa Cabral
2 Ter. Da Mista / CRO-PE 9477
Idt. 071229407-3 MD/EB

MILITAR DE ÁREA DE RECEITA - SMC
 133
 juliano

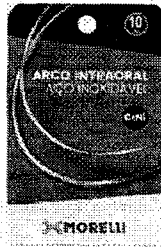

Arco de Aço CrNi Redondo - Morelli

MORELLI

Embalagem com 10 unidades. Escolha o modelo.



R\$8,10

Vicência PE
 2 Ten Deolinda / CRO-PE 9477
 Idt. 071129407-3 MD/EB

Ver Opções

8% compraram



4% compraram

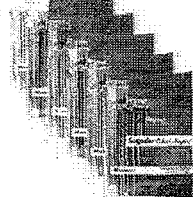

4% compraram



OFERTA

4% compraram



4% compraram



Ligadura Elástica Bengalina - Morelli

MORELLI

Embalagem com 1000 unidades. Escolha a cor.

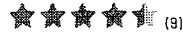

R\$7,50

[Ver Opções](#)

Sugador Odontológico Descartável - AllPrime

ALLPRIME

Embalagem com 40 unidades. Escolha a cor.



R\$6,99

[Ver Opções](#)

Luva para Procedimento Látex com Pó - Supermax

SUPERMAX

Embalagem com 100 unidades. Escolha o tamanho.



A partir de

R\$17,99

Confira regra*

[Ver Opções](#)

Microaplicador - AllPrime

ALLPRIME

Embalagem com 100 unidades.



R\$11,99

[Ver Opções](#)

Tubo para Colagem Simples 1º e 2º Mo

MORELLI

Embalagem com 10 unidades. Escolha a numeração.



R\$29,90

[Ver Opção](#)

Tire dúvidas sobre o produto

Este produto ainda não tem perguntas. Faça a primeira!

[Fazer uma pergunta](#)

Avaliações deste produto

Tem esse produto? Seja o primeiro a avaliá-lo!

[Avaliar produto](#)

Para melhor atender nossos clientes, não vendemos por atacado e reservamo-nos o direito de limitar, por cliente, a quantidade dos produtos anunciados. Preços, ofertas e condições exclusivos para internet e tele vendas, válidos durante o dia de hoje, podendo sofrer alterações sem prévia notificação. Copyright © 2003-2023 <https://www.dentalspeed.com/>, TODOS OS DIREITOS RESERVADOS. Algumas Ilustrações por Stories by Freepik. Imagens de produtos meramente ilustrativas. Os produtos e impressos Dental Speed são para uso próprio dos cirurgiões-dentistas. Vendas exclusivas por telefone e internet. Não trabalhamos com representantes ou outros canais de venda. Revenda Proibida. Dental Speed | CNPJ 13.612.214/0001-80 Rua Senador Carlos Gomes de Oliveira, 800, GP 04, Distrito Industrial - CEP 88104-785 - São José-SC. Responsáveis Técnicas: Mariana Vianna Kunzler | CRF-SC 4183 | Marielle Meireles da Silva | CRF-SC 15871 | N° Autorização ANVISA: Medicamentos 1.09.024-0 Produtos para saúde 8.08.016-3 Saneantes 3.05.080-3 Cosméticos 2.09.568-8

Viiviana F. F. Costa Cabral
2 Ten Dentista / CRO-PE 9477
Idt. 071229407-3 MD/EB

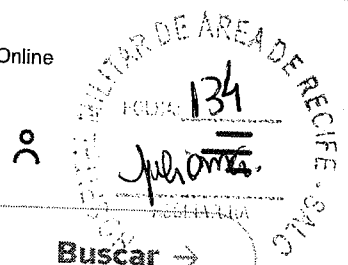

Q arco X Buscar →

 > Marcas > Morelli >

5060002 Arco de Aco CrNi 16 Superior com 10un - Morelli



Cód 030005000

(0)



 **MORELLI**
ORTODONTIA

R\$ 8,10

3% de desconto no boleto à vista

1 x R\$ 8,10 sem juros



Resgate por 1126 pontos no **Surya Club**

*Viviana FIEL da Costa Cabral
2 Ten Dentista CRO-PE 9477
Idt. 071228307-3 MD/EB*

Quantidade

— 1 +



Apresentação

Embalagem c/ 10 unidades.

Características

Arco ortodôntico intraoral de CrNi (Cromo-Níquel).

Indicações

Componentes do aparelho ortodôntico destinados a transmissão de forças aos elementos dentários através dos braquetes e tubos, bem como a ancoragem de acessórios e o direcionamento dos dentes durante a movimentação dentária decorrente do tratamento ortodôntico.

Avaliações de quem já comprou

A Trustvox certifica que a nota média da empresa Surya Dental é:

4.7 /5
NOTA DA EMPRESA



Baseado em 3335 avaliações

A empresa Surya Dental se preocupa tanto com você consumidor que contratou uma empresa independente para auditar as avaliações. Legal, né? ;)

Avaliações reais, auditadas por trustvox



Vitorina da Costa Cabral
2ª Ten. Dentista / CRO-PE 9477
Idt. 071229407-3 MD/EB

Perguntas e respostas

Você tem alguma pergunta?

Escreva uma pergunta

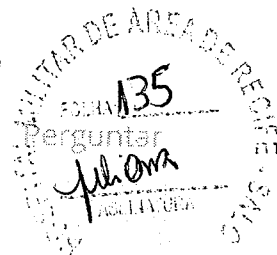
Quantidade



Fique por dentro das nossas novidades e promoções **assinando nossa newsletter!**

Digite o seu melhor e-mail

Assinar →

Redes sociais



Conheça nosso blog

Atendimento

0800 602 1717

Seg. a Sex. das 8h às 18h

Fale conosco | Ouvidoria | Whatsapp

lojavirtual@suryadental.com.br

Viviana F. da Costa Cabral
 2 Ten Dentista / CRO-PE 9477
 Idt. 071129407-3 MD/EB

Surya Club

Conheça também

Institucional

Quantidade

Selos de segurança



Formas de pagamento

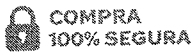

Cartão de Crédito

Parcela em até 12x
sem juros

Boleto à Vista e

Pix
Ganhe 3% de
desconto

Boleto a prazo

Parcela em até 6x sem
juros

TODOS OS DIREITOS RESERVADOS, WWW.SURYADENTAL.COM.BR | FOTOS MERAMENTE ILUSTRATIVAS. SURYA DENTAL COMÉRCIO DE PRODUTOS ODONTOLÓGICOS E FARMACÉUTICOS S/A | CNPJ 00.814.559/0001-55 | FARMACÉUTICOS RESPONSÁVEIS TÉCNICOS NATHALIA MARIA VALERIO CRF-PR 34412 E GABRIEL AUGUSTO MATOS GONCALVES CRF-PR 28641 | AFE'S: MEDICAMENTOS: 1.07.026-4 | PRODUTOS PARA SAÚDE: 8.03.304-6 | SANEANTES: 3.04.804-9 | AFE HIGIENE: 2.06.441-9

Viviana Costa Cabral
2 Ten Dentista / CRO-PE 9477
Idt. 071229407-3 MD/EB

Quantidade

MÉDIA
R\$ 18,79

MEDIANA
R\$ 17,81

MEHOR
R\$ 15

FILTROS APLICADOS

Código Material/Serviço Identificação do Item de Compra Ano da Compra
433348 10 of 1944069 2023

Viviana F. E. do Costa Cabral
2ª Tenente / CRO-PE 9477
Id. 001229407-3 MD/EB

Quantidade total de registros: 6

Registros apresentados: 1 a 6

| Identificação da Compra | Número do Item | Modalidade | Código do CATMAT | Descrição do Item | Descrição Complementar | Unidade de Fornecimento | Quantidade Ofertada | Valor Unitário | Fornecedor | Órgão | UASG | Data da Compra |
|-------------------------|----------------|------------|------------------|----------------------------|------------------------|-------------------------|---------------------|----------------|----------------------|---------------------|--|----------------|
| 00036/2022 | 00041 | Pregão | 433348 | ARCO ORTODÔNTICO INTRAORAL | | PACOTE 10,00 UN | 100 | R\$15 | ORTHO DENTAL JF LTDA | COMANDO DO EXERCITO | 160203 - 2 BATALHAO DE ENGENHARIA DE CONSTRUCAO | 11/01/2023 |
| 00017/2023 | 00049 | Pregão | 433348 | ARCO ORTODÔNTICO INTRAORAL | | PACOTE 10,00 UN | 30 | R\$15,35 | ORTHO DENTAL JF LTDA | COMANDO DO EXERCITO | 160093 - 38 BATALHAO DE INFANTARIA/MEX/ES | 21/11/2023 |
| 00003/2023 | 00005 | Pregão | 433348 | ARCO ORTODÔNTICO INTRAORAL | | PACOTE 10,00 UN | 80 | R\$17,50 | ORTHO DENTAL JF LTDA | COMANDO DO EXERCITO | 160199 - HOSPITAL MILITAR DE ÁREA DE RECIFE | 11/08/2023 |
| 00038/2022 | 00051 | Pregão | 433348 | ARCO ORTODÔNTICO INTRAORAL | | PACOTE 10,00 UN | 20 | R\$18,11 | A. M. MOLITERNO LTDA | COMANDO DO EXERCITO | 160098 - BASE ADMINISTRATIVA DA BDA DE OP.ESPECIAISS | 12/01/2023 |
| 00007/2023 | 00001 | Pregão | 433348 | ARCO ORTODÔNTICO INTRAORAL | | PACOTE 10,00 UN | 20 | R\$23,38 | A. M. MOLITERNO LTDA | COMANDO DA MARINHA | 783701 - HOSPITAL NAVAL DE NATAL | 24/08/2023 |
| 00007/2023 | 00002 | Pregão | 433348 | ARCO ORTODÔNTICO INTRAORAL | | PACOTE 10,00 UN | 20 | R\$23,38 | A. M. MOLITERNO LTDA | COMANDO DA MARINHA | 783701 - HOSPITAL NAVAL DE NATAL | 24/08/2023 |

HOSPITAL MILITAR DE NATAL
ITEM DE ARCA DE REGISTROS
136
Mariane
24/08/2023



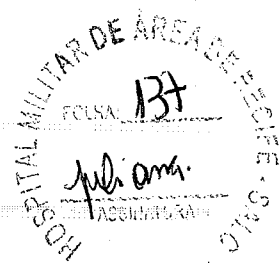

[Home](#) > [Ortodontia](#) > [Arco Intraoral](#) > Arco de Aço CrNi Retangular - Morelli

Viviana FIEL da Costa Cabral
2 Ten Dentista / CRO-PE 9477
Idt. 070229407-3 MD/EB

1/2



Arco de Aço CrNi Retangular - Morelli

Embalagem com 10 unidades. Escolha o tamanho.

Cod. de Referência: 421828

★★★★★ (4)

Escolha uma opção

Superior 017x025

R\$9,40

- 1 +

Adicionar ao Carrinho

+ Adicionar a lista de desejos

Calcular frete e prazo

A previsão de entrega inicia-se após a emissão da Nota Fiscal.

Digite o CEP

Calcular

♥️ **Lovers.** Acumule e troque por benefícios exclusivos.

📦 **Frete Grátis.** Em compras acima de R\$ 200.

↔️ **Troca Grátis.** Você tem 07 dias a partir da data de recebimento.

Formas de pagamento

Detalhes

- * Arco aço inox.
- * São fios de diferentes calibres para que o profissional possa controlar e variar a força utilizada de acordo com a necessidade.
- * SUPERIOR STD: possui marcação da linha média com 3 linhas, atendendo a arcada superior normal.
- * INFERIOR STD ou SUPERIOR P: possui marcação da linha média com 2 linhas, atendendo as arcadas inferiores normais ou superiores pequena.
- * INFERIOR P: possui marcação da linha media com 1 linha, atendendo a arcada inferior pequena (para criança).
- * Validade: 10 anos.
- * Registro na ANVISA: 10396830039.

Aplicação

Clínica Dental da Costa Cabral
 2ª Rua Dentista / CRO-PE 9477
 Idt. 071229407-3 MD/EB

Aproveite Agora

FOLHA: 138
 Juliano
 13/01/2024
 COLEGIADO MILITAR DE ÁREA DE RECIPIENTE S.M.C.

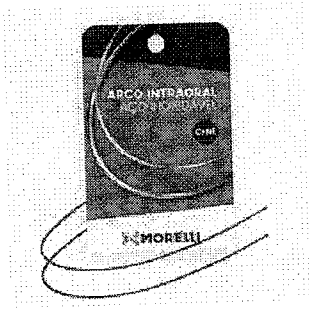

+

Arco de Aço CrNi Retangular - Morelli

Embalagem com 10 unidades. Escolha o tamanho.



R\$9,40

Selecione

Leve também

Viciosa FIEL da Costa Cabral
 2 Ten Dentista / CRO-PE 9477
 Idt. 67229407-3 MD/EB

3

x



+

Arco de Aço CrNi Redondo – Orthometric

Embalagem com 10 unidades. Formato Truearch. Escolha o modelo.



R\$8,60

Selecione

Viviana FEIJÓ de Castro Cabral
2 Ten Dentista PRO-PE 9477
Idt. 071228492-3 MD/EB

HOSPITAL MILITAR DE AREA DE RECIFE - S/A
 FCLHA: 139
 Feliana
 ASSINATURA

3

x



Elástico Bengalinha - Orthometric

Embalagem com 1000 unidades. Escolha a cor.



R\$6,49

Selecione

R\$24,49

Comprar todos

Vivian FIEL da Costa Cabral
 2.º Ten. Dentista / CRO-PE 9477
 Id. 071229407-3 MD/EB

Produtos Visitados Por Quem Procura este Item

| | | | | |
|--|--|--|---|---|
|  <p>OFERTA LOVER</p> <p>Arco de Aço SS CrNi Retangular - Orthometric</p> <p>Embalagem com 10 unidades. Formato Truearch...</p> <p>★★★★★</p> <p>R\$7,90 + 1 ♥</p> <p>Ver Opções</p> |  <p>OFERTA LOVER</p> <p>Arco de Aço CrNi Redondo - Orthometric</p> <p>Embalagem com 10 unidades. Formato Truearch...</p> <p>★★★★★</p> <p>R\$7,39 + 1 ♥</p> <p>Ver Opções</p> |  <p>Arco de Aço CrNi Retangular - Orthometric</p> <p>Embalagem com 10 unidades. Formato Truearch. Escolha o...</p> <p>★★★★★</p> <p>R\$10,30</p> <p>Ver Opções</p> |  <p>Arco de Aço CrNi Braided 8 Filamentos Retangular - Orthometric</p> <p>Embalagem com 10 unidades. Escolha o tamanho.</p> <p>★★★★★</p> <p>R\$40,90</p> <p>Ver Opções</p> |  <p>Arco Flexy NiTi Superelástico Redondo - Ort</p> <p>Embalagem com 10 uni. Escolha o tamanho.</p> <p>★★★★★</p> <p>R\$11,39</p> <p>Ver Opção</p> |
|--|--|--|---|---|

Os Produtos Mais Vendidos, com Ofertas Imperdíveis!

| | | | | |
|--|--|--|---|--|
|  <p>Compressa de Gaze 9 Fios Não Estéril - Ultracotton</p> <p>Embalagem com 500 unidades de 7,5 x 7,5cm.</p> <p>★★★★★</p> <p>R\$20,99</p> <p>- 1 + Adicionar</p> |  <p>Detergente Enzimático Zymedet Gold 5-E - Prolink</p> <p>Embalagem com 1 litro.</p> <p>★★★★★</p> <p>R\$17,99</p> <p>- 1 + Adicionar</p> |  <p>Filme Radiográfico AGFA Dentus E-Speed - Kulzer</p> <p>Embalagem com 150 unidades. Uso adulto. Filme 3x4cm.</p> <p>★★★★★</p> <p>R\$229,99 2x de R\$115,00 sem juros</p> <p>- 1 + Adicionar</p> |  <p>Lima C-Pilot Série Especial - VDW</p> <p>Embalagem com 6 unidades. Escolha o modelo.</p> <p>★★★★★</p> <p>R\$97,90</p> <p>Ver Opções</p> |  <p>Resina Filtek™ Z20 Pack - 3M</p> <p>Resina Microhíbrida. Kit resinas Filtek Z250 de 4</p> <p>★★★★★</p> <p>R\$174,99</p> <p>Ver Opção</p> |
|--|--|--|---|--|

Tire dúvidas sobre o produto

Este produto ainda não tem perguntas. Faça a primeira!

Fazer uma pergunta

Avaliação do produto

Wagner F. da Costa
2º Ten. Dentista / CRO-PE 16677
Idt. 07.1229407-3 MD/EB

4,5
★★★★★

- 5 estrelas (3)
- 4 estrelas (0)
- 3 estrelas (0)
- 2 estrelas (1)
- 1 estrela (0)

Ordenar

Avaliar produto

140
Juliana



Ruim!

ruim

Virginia F. 19/03/2020

✔ Compra verificada

✘ Não recomendaria este produto a um amigo.

👍 Útil? (0)



Muito bom!

MUITO BOM

Odontologia M. 30/04/2019

✔ Compra verificada

✔ Sim, recomendaria este produto a um amigo.

👍 Útil? (0)



Muito bom!

Bom

Thabata F. 21/11/2016

✔ Compra verificada

✔ Sim, recomendaria este produto a um amigo.

👍 Útil? (1)



Muito bom!

Supri todas às necessidades

Anneshirley T. 19/10/2016

✔ Compra verificada

✔ Sim, recomendaria este produto a um amigo.

👍 Útil? (1)

Carregar mais avaliações

Visiônica FIEL da Costa Cabral
2 Ten. Dentista / CRO-PE 9477
Id. 971229407-3 MD/EB

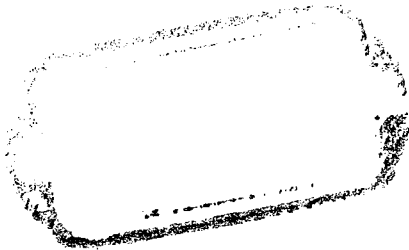

EI UNIVERSITÁRIO! VOLTA ÀS AULAS COM OFERTAS ESPECIAIS!

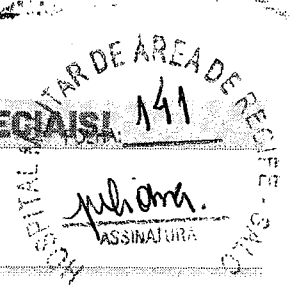

Laboratório
Universitários

Home > Ortodontia > Arco Intraoral > Arco de Aço CrNi Retangular - Morelli

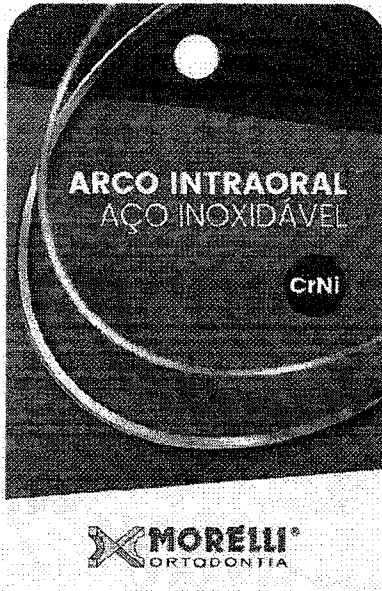

Arco de Aço CrNi Retangular - Morelli

Embalagem com 10 unidades. Escolha o modelo.

Cod. de Referência: MOR62961

Cód Fabricante: 5062002

★★★★★ (avaliar!)

Escolha uma opção

Superior 017x025

R\$9,40

- 1 +

Adicionar ao Carrinho

+ Adicionar a lista de desejos

Calcular frete e prazo

A previsão de entrega inicia-se após a emissão da Nota Fiscal.

Digite o CEP

Calcular

Mais Speed. Pontue para ganhar muitos descontos e vantagens

Frete Grátis. Em compras acima de R\$ 199.

Troca Grátis. Você tem 07 dias a partir da data de recebimento.

Formas de pagamento

Detalhes

Arco ortodôntico intraoral de CrNi (Cromo-Níquel).

Aplicação

Vitória - ES
2ª Ten-Dep. Cel. Carlos
L. de Azevedo, 177
Idt. 07122-907-3 - MZEB

Você está vendo:



Arco de Aço CrNi Retangular - Morelli

MORELLI

Embalagem com 10 unidades. Escolha o modelo.



R\$9,40

Escolha uma opção

Compre junto:

Viviana FIEL Costa Cabral
2 Ten Dentista CRO-PE 9477
Idt. 071229407-3 MD/EB

MUNICÍPIO DE ARACATI
PO Nº 142
M. S. M.

U
X



Arco de Aço CrNi Redondo - Morelli

MORELLI

Embalagem com 10 unidades. Escolha o modelo.



R\$8,10

Escolha uma opção

Viviana F. da Costa Cabral
2 Ten Dentista / CRO-PE 9477
Idt. 071229407-3 MD/EB

U
X



Arco Niti Superelástico Redondo - Morelli

MORELLI

Embalagem com 10 unidades. Escolha o modelo.

★★★★★ (1)

R\$11,70

Confira itens*

Escolha uma opção

R\$29,20

Comprar todos

Viviana FIEL
 2 Ten Dentista
 Idt. 071229407-3 MD/EB

Produtos visitados por quem procura este item

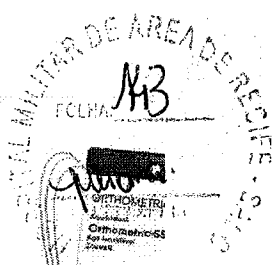

MAIS SPEED

Arco de Aço SS Stainless Retangular - Orthometric

ORTHOMETRIC

Embalagem com 10 arcos. Escolha o modelo.



R\$8,59 + 01

Ver Opções



MORELLI

Arco Niti Thermo-Plus - Morelli

MORELLI

Embalagem c/ 10 unidades.



R\$19,90

Ver Opções



Arco de Aço SS CrNi Redondo - Orthometric

ORTHOMETRIC

Embalagem com 10 unidades. Escolha o modelo.



R\$8,60

Ver Opções

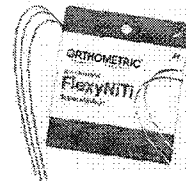

MAIS SPEED

Arco Niti Flexy Superelástico Redondo - ...

ORTHOMETRIC

Embalagem c/ 10 unidades.



R\$10,90 + 01

Ver Opções



Arco de Aço SS Retangular - Orthometric

ORTHOMETRIC

Embalagem com 10 unidades. Escolha o modelo.



R\$10,30

Ver Opções

O que os clientes mais compram após ver este item

Viciana FIEL da Costa Cabral
2200 Dentista / CRO-PE 9477
Idt. 071229407-3 MD/EB

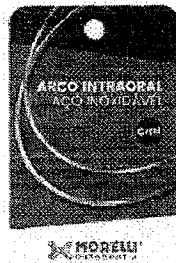

Arco de Aço CrNi Retangular - Morelli

MORELLI

Embalagem com 10 unidades. Escolha o modelo.



R\$9,40

Vibiana F. da Costa Cabral
 2 Ten. Dentista / CRO-PE 9477
 Idt. 022.29407-3 MD/EB

Ver Opções

8% compraram



5% compraram

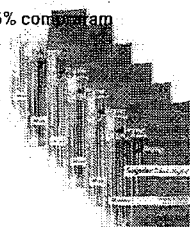

5% compraram



4% compraram

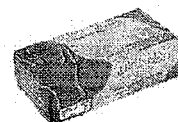

OFERTA

3% compraram

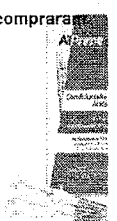

Arco de Aço CrNi Retangular 10 unid. Opções Morelli

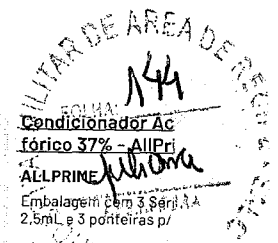

Ligadura Elástica Bengalina - Morelli

MORELLI

Embalagem com 1000 unidades. Escolha a cor.



R\$7,50

Ver Opções

Sugador Odontológico Descartável - AllPrime

ALLPRIME

Embalagem com 40 unidades. Escolha a cor.



R\$6,99

Ver Opções

Microaplicador - AllPrime

ALLPRIME

Embalagem com 100 unidades.



R\$11,99

Ver Opções

Luva para Procedimento Látex com Pó - Supermax

SUPERMAX

Embalagem com 100 unidades. Escolha o tamanho.



A partir de

R\$17,99

Confira regra*

Ver Opções

Condicionador Ac fórico 37% - AllPrime

ALLPRIME

Embalagem com 3,5 litros. 2,5mL e 3 ponteiros p/



R\$3,99

- 1 + A

Mais Vendidos

1º

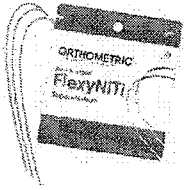

Arco Niti Flexy Superelástico Redondo -...

ORTHOMETRIC

Embalagem com 10 unidades. Escolha o modelo.



R\$12,90

Ver Opções

2º

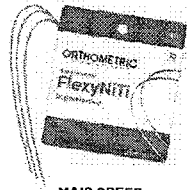

MAIS SPEED

Arco Niti Flexy Superelástico Retangular -...

ORTHOMETRIC

Embalagem com 10 arcos. Escolha o modelo.



R\$15,90 + 1

Confira itens*

Ver Opções

3º

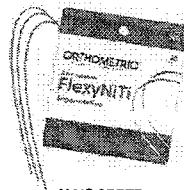

MAIS SPEED

Arco Niti Flexy Superelástico Redondo -...

ORTHOMETRIC

Embalagem c/ 10 unidades.



R\$10,90 + 1

Ver Opções

4º



Arco Niti Superelástico Redondo - Morelli

MORELLI

Embalagem com 10 unidades. Escolha o modelo.



A partir de

R\$11,70

Confira itens*

Ver Opções

5º



Arco de Aço SS Cr Redondo - Orthomet

ORTHOMETRIC

Embalagem com 10 unidades. Escolha o m



R\$8,60

Ver Opção

Tire dúvidas sobre o produto

Este produto ainda não tem perguntas. Faça a primeira!

Fazer uma pergunta

Avaliações deste produto

Tem esse produto? Seja o primeiro a avaliá-lo!

Avaliar produto

Viviana ~~da~~ Costa Cabral
2 Ten. ~~de~~ ~~Armas~~ / CRO-PE 9477
Idt. 071229407-3 MD/EB

Para melhor atender nossos clientes, não vendemos por atacado e reservamo-nos o direito de limitar, por cliente, a quantidade dos produtos anunciados. Preços, ofertas e condições exclusivas para internet e tele vendas, válidos durante o dia de hoje, podendo sofrer alterações sem prévia notificação. Copyright © 2003-2023 https://www.dentalspeed.com/ . TODOS OS DIREITOS RESERVADOS. Algumas ilustrações por Stories by Freepik. Imagens de produtos meramente ilustrativas. Os produtos e impressos Dental Speed são para uso próprio dos cirurgiões-dentistas. Vendas exclusivas por telefone e internet. Não trabalhamos com representantes ou outros canais de venda. Revenda Proibida. Dental Speed | CNPJ 13.812.214/0001-60 Rua Senador Carlos Gomes de Oliveira, 800, GP 04. Distrito Industrial - CEP 88104-785 - São José-SC. Responsáveis Técnicas: Mariana Vianna Kunzler | CRF-SC 4183 | Marielle Meireles da Silva | CRF-SC 15871 | N° Autorização ANVISA: Medicamentos 1.09.024-0 Produtos para saúde 8.08.016-3 Saneantes 3.05.080-3 Cosméticos 2.09.568-8



CRP - Conselho Regional de Odontologia
MILITAR DE AREA DE SAUDE
Nº 145
Juliano
Buscar

[Home](#) > [Marcas](#) > [Morelli](#) >

5062002 Arco de Aço CrNi 17x25 Superior com 10un - Morelli

C6d 030015000

(1)



R\$ 9,40

3% de desconto no boleto à vista
1 x R\$ 9,40 sem juros

 Resgate por 1307 pontos no **Surya Club**

Viviane F. da Costa Cabral
2 Ten Dentista / CRO-PE 9477
Idt 071 229407-3 MD/EB

Quantidade



Características

Arco ortodôntico intraoral de CrNi (Cromo-Níquel).

Indicações

Componentes do aparelho ortodôntico destinados a transmissão de forças aos elementos dentários através dos braquetes e tubos, bem como a ancoragem de acessórios e o direcionamento dos dentes durante a movimentação dentária decorrente do tratamento ortodôntico.

Aproveite e compre junto

| | | |
|--|---|--|
|  <p>5062002 Arco de Aço CrNi 17x25 Superior com 10un - Morelli</p> <p>(1)</p> <p>R\$ 9,40</p> <p>1</p> |  <p>Adesivo Ortodontico Orthocem 4g - FGM</p> <p>(0)</p> <p>R\$ 89,99 R\$ 109,99</p> <p>1</p> |  <p>Kit Cera Ortodontica Protetor Braquetes com 50 Bastoes - Maquira</p> <p>(35)</p> <p>R\$ 19,90</p> <p>1</p> |
|--|---|--|

Leve os 4 itens por:

R\$ 195,05

 **Adicionar todos**

Voce economizou R\$ 19,91

Quantidade

Viviana F. Costa Cabral
 2ª Ten. B. F. F. / CRO-PE 9477
 Idt. 071229407-3 M/V/EB

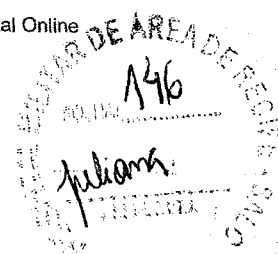

Avaliações de quem já comprou

5/5

NOTA DO PRODUTO



Baseado em 1 avaliações

Avaliações mais recentes

exibindo:

mais recentes



Cliente não escreveu uma avaliação, apenas deu a nota do produto.

😊 Sim, eu recomendo este produto

Esta avaliação foi útil? 👍 0

Ariane A. 27/01/2021

Avaliações reais, auditadas por trustvox

Perguntas e respostas

Você tem alguma pergunta?

Escreva uma pergunta

Viviana FEL da Costa Cabral
2 Ten Dentista / CRO-PE 9477
Idt. 070229407-3 MD/EB

Perguntar

Fique por dentro das nossas novidades e promoções **assinando nossa newsletter!**

Digite o seu melhor e-mail

Assinar →

Quantidade

Redes sociais



Conheça nosso blog

Atendimento

0800 602 1717

Seg. a Sex. das 8h às 18h

Fale conosco | Ouvidoria | Whatsapp

lojavirtual@suryadental.com.br

Surya Club



Conheça também



Institucional



Selos de segurança



Viviana F. Costa Cabral
Ten. Dep. L. CRO-PE 9477
R. 07 122-9407-3 MD/EB
SITE BLINDADO
AUDITADO EM 21-JAN

Formas de pagamento



Quantidade

21/01/2024, 14:16

5062002 ARCO 17X25 SUPERIOR CRNI AP MORELLI - Surya Dental Online

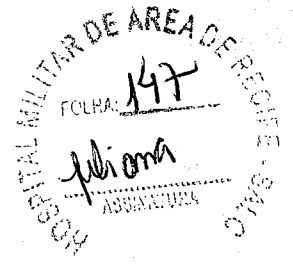
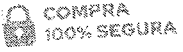

Cartão de Crédito
Parcela em até 12x
sem juros

Boleto à Vista e Pix
Ganho 3% de
desconto

Boleto a prazo
Parcela em até 6x sem
juros

TODOS OS DIREITOS RESERVADOS, WWW.SURYADENTAL.COM.BR | FOTOS MERAMENTE ILUSTRATIVAS. SURYA DENTAL
COMÉRCIO DE PRODUTOS ODONTOLÓGICOS E FARMACÊUTICOS S/A | CNPJ 00.814.559/0001-55 | FARMACÊUTICOS
RESPONSÁVEIS TÉCNICOS NATHALIA MARIA VALERIO CRF-PR 34412 E GABRIEL AUGUSTO MATOS GONCALVES CRF-
PR 28641 | AFE'S: MEDICAMENTOS: 1.07.026-4 | PRODUTOS PARA SAÚDE: 8.03.304-6 | SANEANTES: 3.04.804-9 | AFE
HIGIENE: 2.06.441-9

Viviana ~~VEL~~ da Costa Cabral
2 Ten Dentista / CRO-PE 9477
Idt. 071229407-3 MD/EB

Quantidade

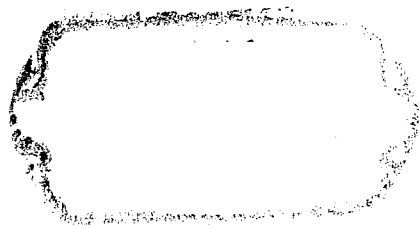

MÉDIA
R\$ 13,48

MEDIANA
R\$ 14,18

MENOR
R\$ 10

Viviana F. da Costa Cabral
2 Ten Dentista / CRO-PE 9477
Idt. 071229407-3 MD/EB

FILTROS APLICADOS

Código Material/Serviço Identificação do Item de Compra

228750

1201950500028202300076, 9430010500090202300023, 7713000500068202300122, 7713000500068202300246, 1601990500003202300008, 1206240500014202300021

Ano da Compra

2023

Quantidade total de registros: 5

Registros apresentados: 1 a 5

| Identificação da Compra | Número do Item | Modalidade | Código do CATMAT | Descrição do Item | Descrição Complementar | Unidade de Fornecimento | Quantidade Ofertada | Valor Unitário | Fornecedor | Órgão | UASG | Data da Compra |
|-------------------------|----------------|------------|------------------|-------------------|------------------------|-------------------------|---------------------|----------------|---|------------------------|---|----------------|
| 00068/2023 | 00246 | Pregão | 228750 | FIO ORTODÔNTICO | | METRO | 50 | R\$10 | ORTHO DENTAL JF LTDA | COMANDO DA MARINHA | 771300 - CENTRO DE OBTENCAO DA MARINHA/RJ | 18/12/2023 |
| 00014/2023 | 00021 | Pregão | 228750 | FIO ORTODÔNTICO | | UNIDADE | 15 | R\$12,39 | ORTHO DENTAL JF LTDA | COMANDO DA AERONAUTICA | 120624 - BASE AÉREA DE ANÁPOLIS | 11/05/2023 |
| 00028/2023 | 00076 | Pregão | 228750 | FIO ORTODÔNTICO | | ROLO 1,00 M | 60 | R\$14,18 | DENTAL BONSUCESSO PRODUTOS ODONTOLOGICOS LTDA | COMANDO DA AERONAUTICA | 120195 - CENTRO DE AQUISIÇÕES ESPECIFICAS | 10/07/2023 |
| 00003/2023 | 00008 | Pregão | 228750 | FIO ORTODÔNTICO | | ROLO 50,00 G | 6 | R\$15 | ORTHO DENTAL JF LTDA | COMANDO DO EXERCITO | 160199 - HOSPITAL MILITAR DE ÁREA DE RECIFE | 11/08/2023 |
| 00090/2023 | 00023 | Pregão | 228750 | FIO ORTODÔNTICO | | UNIDADE | 120 | R\$15,85 | ORTHO DENTAL JF LTDA | ESTADO DO CEARA | 943001 - GOVERNO DO ESTADO DO CEARA | 19/04/2023 |

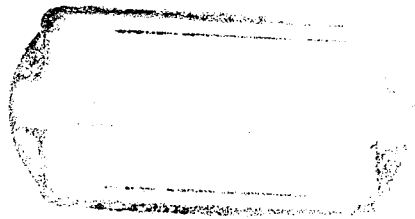



Home > [Ortodontia](#) > [Fio](#) > Fio de Aço Para Amarrilho Redondo 010" - Morelli

1/3



Fio de Aço Para Amarrilho Redondo 010" - Morelli

Rolo de 50g.

Cod. de Referência: 419016

★★★★★ (5)

R\$17,00

- 1 +

Adicionar ao Carrinho

+ Adicionar a lista de desejos ▾

Calcular frete e prazo

A previsão de entrega inicia-se após a emissão da Nota Fiscal.

Digite o CEP

Calcular

♥ Lovers. Acumule e troque por benefícios exclusivos.

📦 Frete Grátis. Em compras acima de R\$ 200.

🔄 Troca Grátis. Você tem 07 dias a partir da data de recebimento.

Formas de pagamento ▾

Detalhes ▲

- * Fio de aço CrNi.
- * Diâmetro: 010" ou 0,25mm.
- * Metragem: 130m.
- * Código Morelli: 5501210.

Aplicação ▾

Aproveite Agora

Viviana PIEL da Costa Cabral
27ª Dentista / CRO-PE 9477
Id. 071229407-3 MD/EB



+

Fio de Aço Para Amarrilho Redondo 010" - Morelli

Rolo de 50g.



R\$17,00

Leve também

Vianna FIEL da Costa Cabral
2 Ten Dentista / CRP-PE 9477
Idt. 0712294013 MD/EB

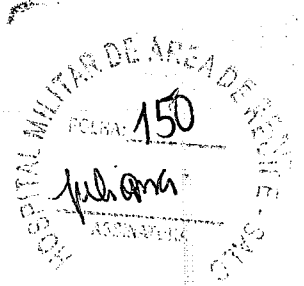

3
x



+

Elástico Bengalina - Orthometric

Embalagem com 1000 unidades. Escolha a cor.



R\$6,49

Selecione

Viviana  da Costa Cabral
2 Ten Dentista / CRO-PE 9477
Idt. 071229407-3 MD/EB

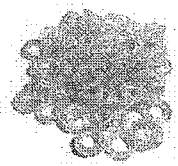

OFERTA LOVER

Elástico Intraoral Látex 3/16 - Orthometric

Embalagem com 1000 unidades.



~~R\$8,90~~ 15% OFF

R\$7,59 + 1 ❤️

Selecione

ECONOMIZE R\$1,31

~~R\$32,39~~

R\$31,08 +1 ❤️

Comprar todos

Viviana FIEL da Costa Cabral
2 Ten Dentista CRO-PE 9477
Idt. 071284407-3 MD/EB

Produtos Visitados Por Quem Procura este Item



DEPARTAMENTO DE AREA DE RECEITAS
151
Juliana

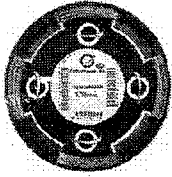

Fio de Aço CrNi Duro Elástico Redondo 016" - Orthometric

Rolo de 50g.



R\$16,50

- 1 + Adicionar

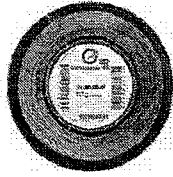

Fio de Aço CrNi Para Amarrilho Redondo 008" - Orthometric

Rolo de 40g.



R\$18,90

- 1 + Adicionar

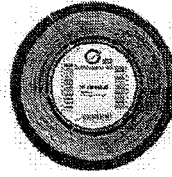

Fio de Aço CrNi Para Amarrilho Redondo 010" - Orthometric

Rolo de 40g.



R\$16,90

- 1 + Adicionar

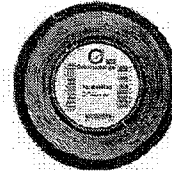

Fio de Aço CrNi Para Amarrilho Redondo 012" - Orthometric

Rolo de 40g.



R\$15,00

- 1 + Adicionar



Fio de Aço CrNi Duro Redondo 018" Orthometric

Rolo de 50g.



R\$16,50

- 1 + Adicionar

Os Produtos Mais Vendidos, com Ofertas Imperdíveis!



Compressa de Gaze 9 Fios Não Estéril - Ultracotton

Embalagem com 500 unidades de 7,5 x 7,5cm.



R\$25,90 19% OFF
R\$20,99

- 1 + Adicionar



Detergente Enzimático Zymedet Gold 5-E - Prolink

Embalagem com 1 litro.



R\$23,90 25% OFF
R\$17,99

- 1 + Adicionar

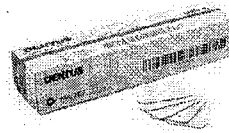

Filme Radiográfico AGFA Dentus E-Speed - Kulzer

Embalagem com 150 unidades. Uso adulto. Filme 3x4cm.



R\$290,90 21% OFF
R\$229,99

2x de R\$115,00 sem juros

- 1 + Adicionar

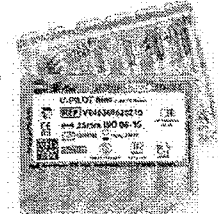

LEVE + PAGUE -

Lima C-Pilot Série Especial - VDW

Embalagem com 6 unidades. Escolha o modelo.



R\$97,90

Ver Opções

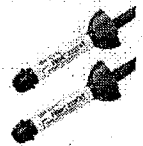

GANHE BRIN!

Resina Filtek™ Z2 oPack - 3M

Resina Microhíbrida. Kit resinas Filtek Z250 de 4

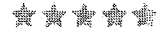

R\$250,00 30% OFF
R\$174,99

Ver Opções

Tire dúvidas sobre o produto

Este produto ainda não tem perguntas. Faça a primeira!

Fazer uma pergunta

Avaliações deste produto

5,0
★★★★★

- 5 estrelas
- 4 estrelas
- 3 estrelas
- 2 estrelas
- 1 estrela

Viviana da Costa Cabral
2 Ten. de 1ª Classe / CRO-PE 9477
Idt. 071229407-3 MD/EB

- (5)
- (0)
- (0)
- (0)
- (0)

100% recomendam este produto

Ordenar

Avaliar produto



Muito bom!

Muito bom

Patricia 01/11/2018

Compra verificada

Sim, recomendaria este produto a um amigo.

Útil? (0)



Muito bom!

Muito bom!

Mário 30/03/2018

Compra verificada

Sim, recomendaria este produto a um amigo.

Útil? (0)



Muito bom!

otimo

Daniella T. 14/09/2017

Compra verificada

Sim, recomendaria este produto a um amigo.

Útil? (0)



Muito bom!

Muito prático e ótima resistência.

Ramon O. 11/09/2017

Compra verificada

Sim, recomendaria este produto a um amigo.

Útil? (1)



Muito bom!

excelente

Juarez S. 28/03/2016

Compra verificada

Sim, recomendaria este produto a um amigo.

Útil? (1)

Carregar mais avaliações

Visiana FIEZ da Costa Cabral
2 Ten Dentista CRO-PE 9477
Idt. 07 128-407-3 MD/EB

EI UNIVERSITÁRIO! VOLTA ÀS AULAS COM OFERTAS ESPECIAIS!

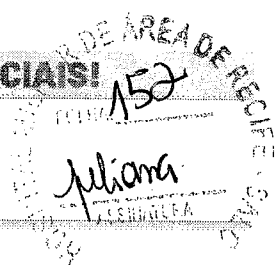

Laboratório
Universitários

Home > Ortodontia > Fio > Fio p/ Amarrilho CrNi - Redondo .010" = 0,25mm 50g +- 130m - 55.01.210 - Morelli

1/3



Fio p/ Amarrilho CrNi - Redondo .010" = 0,25mm 50g +- 130m - 55.01.210 - Morelli

Rolo com 50g (130m).

Cod. de Referência: MOR6337C

★★★★★ (avaliar)

R\$17,00

Quantity:

Adicionar ao Carrinho

Adicionar a lista de desejos

Calcular frete e prazo

A previsão de entrega inicia-se após a emissão da Nota Fiscal.

Digite o CEP

Calcular

- Mais Speed.** Pontue para ganhar muitos descontos e vantagens
- Frete Grátis.** Em compras acima de R\$ 199.
- Troca Grátis.** Você tem 07 dias a partir da data de recebimento.

Formas de pagamento ▾

Detalhes ▴

Fio em rolo para amarrilho em CrNi (Cromo Níquel).

Aplicação ▾

O que os clientes mais compram após ver este item

Viviana FLECK do Costa Cabral
2 Ten Dentista CRO-PE 9477
Idt. 07.122.9407-3 MD/EB

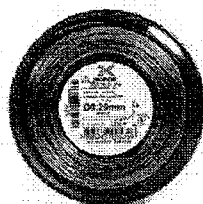

Viviana PE da Costa Cabral
2 Ten de Costa / CRO-PE 9477
Idt. 071229407-3 MD/EB

Fio p/ Amarrilho CrNi - Redondo .010" = 0.25mm 50g +- 130m - 55.01.210 - Morelli

MORELLI

Rolo com 50g (130m).



R\$17,00

- 1 + Adicionar

10% compraram



6% compraram

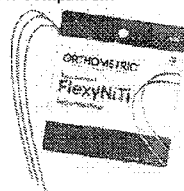

6% compraram



5% compraram

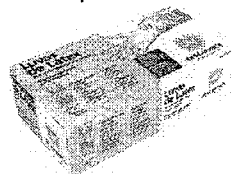

OFERTA

4% compraram



Ligadura Elástica Bengalina - Morelli

MORELLI

Embalagem com 1000 unidades. Escolha a cor.

★★★★★ (9)

R\$7,50

Ver Opções

Arco Niti Flexy Superelástico Redondo -...

ORTHOMETRIC

Embalagem com 10 unidades. Escolha o modelo.

★★★★★ (4)

R\$12,90

Ver Opções

Fio para Amarrilho CrNi Redondo .010" Morelli

Microaplicador - AllPrime

ALLPRIME

Embalagem com 100 unidades.

★★★★★

~~R\$16,90~~ 28% OFF

R\$11,99

Ver Opções

Luva para Procedimento Látex com Pó - Descarpack

DESCARPACK

Embalagem com 100 unidades. Escolha o tamanho.

★★★★★ (5)

A partir de

R\$16,99

Confira regra*

Ver Opções

Compressa de Gaze Ultra Cotton

ULTRACOTTON

Embalagem com 500 unidades. Dimensão 7,5 x 7,5 cm.

★★★★★

~~R\$25,90~~ 19% OFF

R\$20,99

- 1 + A

Tire dúvidas sobre o produto

Este produto ainda não tem perguntas. Faça a primeira!

Fazer uma pergunta

Avaliações deste produto

Tem esse produto? Seja o primeiro a avaliá-lo!

Avaliar produto

Para melhor atender nossos clientes, não vendemos por atacado e reservamo-nos o direito de limitar, por cliente, a quantidade dos produtos anunciados. Preços, ofertas e condições exclusivos para internet e televendas, válidos durante o dia de hoje, podendo sofrer alterações sem prévia notificação. Copyright © 2003-2023 <https://www.dentalspeed.com/>, TODOS OS DIREITOS RESERVADOS. Algumas ilustrações por Stories by Freepik. Imagens de produtos meramente ilustrativas. Os produtos e impressos Dental Speed são para uso próprio dos cirurgiões-dentistas. Vendas exclusivas por telefone e internet. Não trabalhamos com representantes ou outros canais de venda. Revenda Proibida. Dental Speed | CNPJ 13.612.214/0001-60 Rua Senador Carlos Gomes de Oliveira, 800, GP 04, Distrito Industrial - CEP 88104-785 - São José-SC. Responsáveis Técnicas: Mariana Vianna Kunzler | CRF-SC 4183 | Marielle Meireles da Silva | CRF-SC 15871 | Nª Autorização ANVISA: Medicamentos 1.09.024-0 Produtos para saúde 8.08.016-3 Saneantes 3.05.080-3 Cosméticos 2.09.568-8

Viviana RIEL da Costa Cabral
Zeladora Dentista / CRO-PE 9477
Idt. 071229407-3 MD/EB

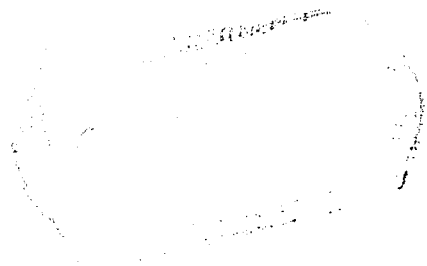

SURYA DENTAL

RECIBO DE AREA DE REGISTRO
 FOLHA: 154
 Assinatura: *Juhama*
 ASSINATURA
 Buscar →

Q fio de amarr

🏠 > Marcas > Morelli >

5501210 Fio para Amarrilho CrNi Redondo 0,25mm (.010") em Rolo 50g - Morelli

Cód 119004000

(2)

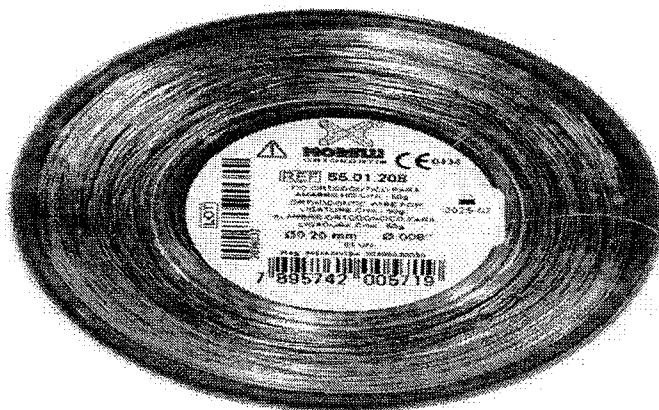

R\$ 17,00

3% de desconto no boleto à vista

1 x R\$ 17,00 sem juros



Resgate por 2363 pontos no Surya Club

Viviana F. da Costa Cabral
 2 Ten Dentista / CRO-PE 9477
 Idt. 071229407-3 MD/EB

Quantidade

— 1 +



Rolo com 50g (Aproximadamente 130m).

Características

Fio em rolo para amarelo em CrNi (Cromo Níquel).

Indicações

Aplicados para guiar e corrigir os dentes à linha oclusal através da realização de forças.

Aproveite e compre junto

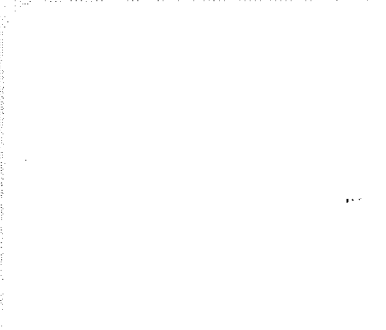
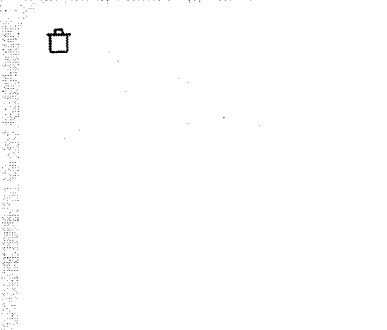
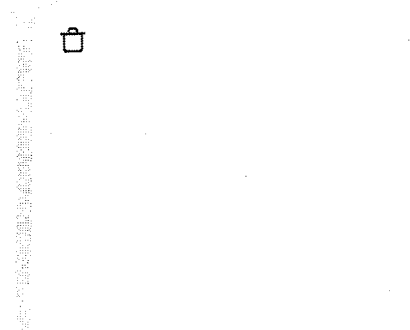
| | | |
|---|---|--|
|  <p>5501210 Fio para Amarelo CrNi Redondo 0,25mm (.010") em Rolo...</p> <p>(2)</p> <p>R\$ 17,00</p> <p>1</p> |  <p>Alicate Ortodontico para Corte de Amarelo - ICE</p> <p>(0)</p> <p>R\$ 346,40</p> <p>1</p> |  <p>Alicate Ortodontico para Corte de Amarelo Millenium - Golgran</p> <p>(0)</p> <p>R\$ 480,59</p> <p>1</p> |
|---|---|--|

Leve os 4 itens por:

R\$ 858,19

Quantidade

Clínica FIEL da Costa Cabral
 2º Dentista | CRO-PE 9477
 Tel. 071229407-3 MD/EB

 Adicionar todos

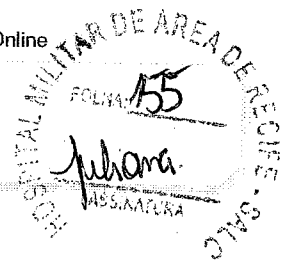

Avaliações de quem já comprou

5/5

NOTA DO PRODUTO



Baseado em 2 avaliações

Avaliações mais recentes

exibindo:

mais recentes



Produto dentro da especificação

Olá Sergio, ficamos felizes pela sua satisfação com o produto. Nos colocamos à disposição para qualquer dúvida. Atenciosamente, Surya Dental.

 Sim, eu recomendo este produto

Esta avaliação foi útil?  0

Sergio K. 10/10/2018



Cliente não escreveu uma avaliação, apenas deu a nota do produto.

 Sim, eu recomendo este produto

Esta avaliação foi útil?  0

Diego S. 26/05/2020

Avaliações reais, auditadas por 

Perguntas e respostas

Você tem alguma pergunta?

Quantidade

Viviana FIEI da Costa Cabral
2 Ten Dentista CRO-PE 9477
Idt. 07123497-3 MD/EB

Escreva uma pergunta

Perguntar

Fique por dentro das nossas novidades e promoções **assinando nossa newsletter!**

Digite o seu melhor e-mail

Assinar →

Redes sociais



Conheça nosso blog

Atendimento

0800 602 1717

Seg. a Sex. das 8h as 18h

Fale conosco | Ouvidoria | Whatsapp

lojavirtual@suryadental.com.br

Surya Club
Viviana da Costa Cabral
Ten Dentista / CRO-PE-9477
Idt. 07229407-3 MD/EB

Quantidade

156
Juliana

Institucional

Selos de segurança



Formas de pagamento

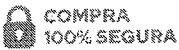

Cartão de Crédito
Parcela em até 10x
sem juros

Boleto à Vista e Pix
Ganhe 2% de
desconto

Boleto a prazo
Parcela em até 6x sem
juros

TODOS OS DIREITOS RESERVADOS. WWW.SURYADENTAL.COM.BR | FOTOS MERAMENTE ILUSTRATIVAS. SURYA DENTAL COMERCIO DE PRODUTOS ODONTOLÓGICOS E FARMACÉUTICOS S/A | CNPJ 00.814.559/0001-55 | FARMACÉUTICOS RESPONSÁVEIS TÉCNICOS NATHALIA MARIA VALERIO CRF-PR 34412 E GABRIEL AUGUSTO MATOS GONCALVES CRF-PR 28641 | AFE'S: MEDICAMENTOS: 1.07.026-4 | PRODUTOS PARA SAÚDE: 8.03.304-6 | SANEANTES: 3.04.804-9 | AFE HIGIENE: 2.06.441-9

Viviana P. L. da Costa Cabral
2ª Teó. Dentista - CRO-PE 9477
Idt. 071229407-3 MD/EB

Quantidade

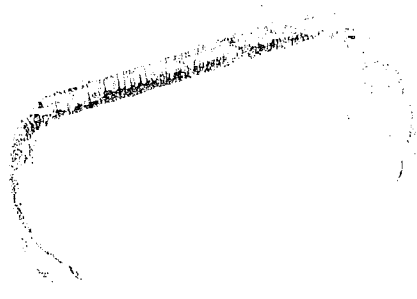

item 09

MÉDIA

R\$ 11,00

MEDIANA

R\$ 11,00

MENOR

R\$ 11

FILTROS APLICADOS

Código Material/Serviço Ano da Compra
344145 2023

Quantidade total de registros: 1

Registros apresentados: 1 a 1

| Identificação da Compra | Número do Item | Modalidade | Código do CATMAT | Descrição do Item | Descrição Complementar | Unidade de Fornecimento | Quantidade Ofertada | Valor Unitário | Fornecedor | Órgão | UASG | Data da Compra |
|-------------------------|----------------|------------|------------------|-------------------|------------------------|-------------------------|---------------------|----------------|----------------------|---------------------|---|----------------|
| 00003/2023 | 00009 | Pregão | 344145 | FIO ORTODÔNTICO | | UNIDADE | 20 | R\$11 | ORTHO DENTAL JF LTDA | COMANDO DO EXERCITO | 160199 - HOSPITAL MILITAR DE ÁREA DE RECIFE | 11/08/2023 |

Viviana FIEI da Costa Cabral
2 Ten Dentista CRO-PE 9477
Idt. 071209407-3 MD/EB

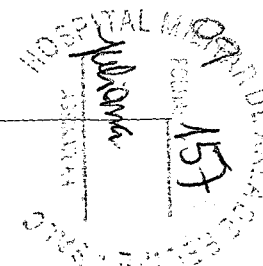



Antecipamos as ofertas de CIOSP para você aproveitar!

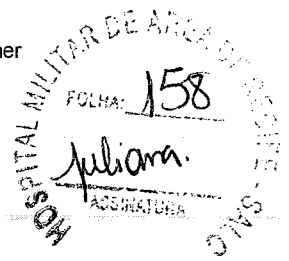

Home > Ortodontia > Fio > Fio Vareta de Aço Morest Standard CrNi Retangular - Morelli

Fio Vareta de Aço Morest Standard CrNi Retangular - Morelli

Embalagem com 10 unidades.

Cod. de Referência: 419191

★★★★★ (2)

Escolha uma opção *

019x025mm

R\$15,00

- 1 +

Adicionar ao Carrinho

+ Adicionar a lista de desejos

Calcular frete e prazo

A previsão de entrega inicia-se após a emissão da Nota Fiscal.

Digite o CEP

[Input field for CEP]

Calcular

♥ Lovers. Acumule e troque por benefícios exclusivos.

🚚 Frete Grátis. Em compras acima de R\$ 200.

↔ Troca Grátis. Você tem 07 dias a partir da data de recebimento.

Formas de pagamento

Detalhes
* A apresentação em varetas permite a conformação segundo a necessidade e resposta biológica dos pacientes.
* Confeccionado com uma liga de Cromo-Níquel.

Aplicação

Aproveite Agora

Viviana FETEL da Costa Cabral
2 Ten Dentista / CRO-PE 9477
Idt. 071229407-3 MD/EB

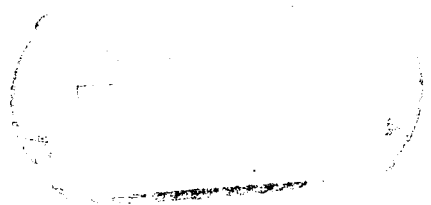

HOSPITAL MILITAR DE CPMAR
 FOLHA: 159
 Juliano
 ASSINATURA

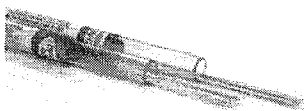

+

Fio Vareta de Aço Morest Standard CrNi Retangular - Morelli

Embalagem com 10 unidades.



R\$15,00

Selecione

Leve também

Viviana FIEZ da Costa Cabral
 2 Ten Dentista / CRO-PE 9477
 Idt. 071229407-3 MD/EB

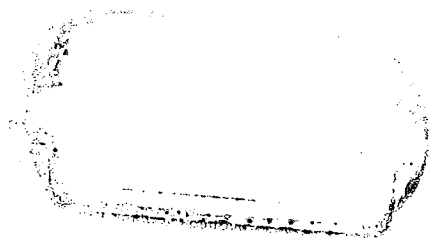

HOSPITAL MILITAR DE AREÁ DE RECIFE - SÍTIO
FOLHA: 160
ASSINATURA
Juliana

⊕
×

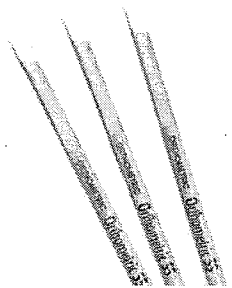

+

Fio Vareta de Aço CrNi Redondo – Orthometric

Embalagem com 10 unidades.



R\$7,50

Selecione

Viviana *VSC* da Costa Cabral
2 Ten Dentista / CRO-PE 9477
Idt. 071229407-3 MD/EB



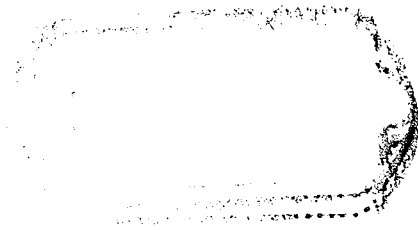

HOSPITAL MILITAR DE AREA DE RECIFE - S/A
 FOLHA 161
 ASSINATURA
Juliano

↻
 ✕

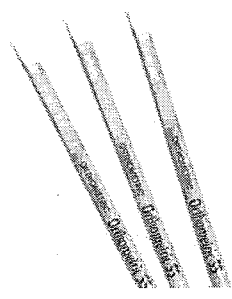

Fio Vareta de Aço CrNi Quadrado – Orthometric

Embalagem com 10 unidades. 016x016.



R\$10,50

R\$33,00

Comprar todos

Produtos Visitados Por Quem Procura este Item

 Viviana F. Costa Cabral
 2 Ten Dentista / CRO-PE 9477
 Idt. 071229407-3 MD/EB

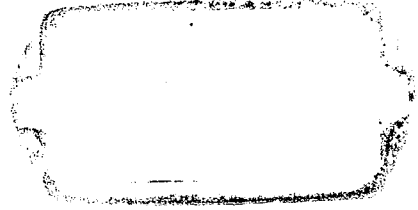



Fio Vareta de Aço CrNi Quadrado – Orthometric

Embalagem com 10 unidades. 016x016.



R\$10,50

- 1 + Adicionar

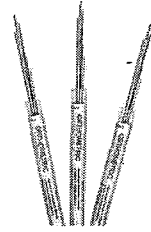

Fio de Aço SS Colpoloy 14" Vareta 0,016 - Orthometric

Embalagem com 10 unidades.



R\$40,10

- 1 + Adicionar

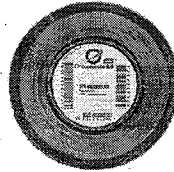

Fio de Aço CrNi Para Amarrilho Redondo 010" - Orthometric

Rolo de 40g.



R\$16,90

- 1 + Adicionar

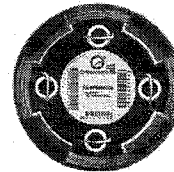

Fio de Aço CrNi Duro Elástico Redondo 018" - Orthometric

Rolo de 50g.



R\$16,50

- 1 + Adicionar



Fio de Aço CrNi Pa rilho Redondo 008 Orthometric

Rolo de 40g.



R\$18,90

- 1 + Ar

Os Produtos Mais Vendidos, com Ofertas Imperdíveis!



Compressa de Gaze 9 Fios Não Estéril - Ultracotton

Embalagem com 500 unidades de 7,5 x 7,5cm.



R\$20,99

- 1 + Adicionar



Detergente Enzimático Zymedet Gold 5-E - Prolink

Embalagem com 1 litro.



R\$17,99

- 1 + Adicionar

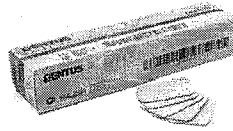

Filme Radiográfico AGFA Dentus E-Speed - Kulzer

Embalagem com 150 unidades. Uso adulto. Filme 3x4cm.



R\$229,99

2x de R\$115,00 sem juros

- 1 + Adicionar

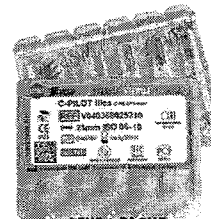

Lima C-Pilot Série Especial - VDW

Embalagem com 6 unidades. Escolha o modelo.



R\$97,90

Ver Opções

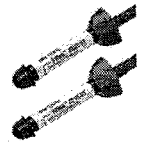

Resina Filtek™ Z2 oPack - 3M

Resina Microhíbrida. Ki resinas Filtek Z250 de 4



R\$174,99

Ver Opção

Tire dúvidas sobre o produto

Este produto ainda não tem perguntas. Faça a primeira!

Fazer uma pergunta

Avaliações deste produto

5,0
★★★★★

- 5 estrelas
- 4 estrelas
- 3 estrelas
- 2 estrelas
- 1 estrela

Viviana RIBEIRO da Costa Cabral
2 Ten Dentista / CRO-PE.9477
Idt. 071229407-3 MD/EB

- (2)
- (0)
- (0)
- (0)
- (0)

100% recomendam este produto

Ordenar

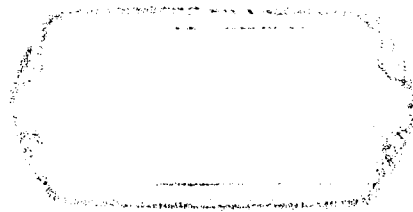

Avaliar produto

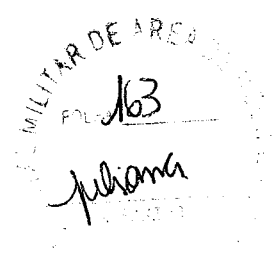

Muito bom!

Ótimo

Thabata A. 24/05/2020

Compra verificada

Sim, recomendaria este produto a um amigo.

Útil? (0)



Muito bom!

Cumpre minhas necessidades

Rodrigo R. 14/11/2016

Compra verificada

Sim, recomendaria este produto a um amigo.

Útil? (0)

Carregar mais avaliações

Copyright © 2023 - Todos os direitos reservados | www.dentalcremer.com.br | Dental Cremer | CNPJ: 14.190.675/0001-55 | Rua das Missões, 674 - 2º andar - Ponta Aguda - Blumenau - Santa Catarina - CEP 89051-001 | Autorizações de Funcionamento ANVISA - Medicamentos: 1.09.245-3, Produtos para Saúde (Correlatos): 8.08.576-8, 8.10.706-3, Saneantes Domissanitários: 3.05.135-4, Perfumes/Produtos de Higiene/Cosméticos: 2.06.387-3 | CNPJ: 14.190.675/0002-36 | Av. das Indústrias Antônio Conrado de Oliveira, 90 - Galpão 03 - Distrito Industrial - Itapeva - Minas Gerais - CEP 37655-000 - Farmacêutica responsável: Shirley de Toledo Ladislau - CRF/MG nº 11.607 | CNPJ: 14.190.675/0003-17 | Av. das Indústrias Antônio Conrado de Oliveira, 90 - Galpão 04 - Distrito Industrial - Itapeva - Minas Gerais - CEP 37655-000 - Farmacêutico responsável: Diego Diônata da Rosa - CRF/MG nº 31666. Política de Privacidade e Segurança - Fotos meramente ilustrativas - Os preços e condições da loja virtual estão sujeitos a alterações. Em caso de divergência de preços no site, o valor válido é o do Carrinho de Compra.

Viviana FIEL da Costa Cabral
2 Ten Dentista
Idt. 071223407-3 MD/EB



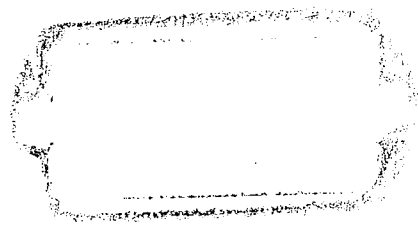

HOSPITAL MILITAR DE FRENTE REPTER
 FOLHA: 164
 ASSINATURA
 JULIANA

SURYA DENTAL

Q fio vareta X **Buscar** →

www / marcas / morelli

5503014 Fio Morest Standard CrNi Retangular 0,48mm x 0,63mm (.019"x.025") Vareta - Morelli



Cód 136002000

(0)

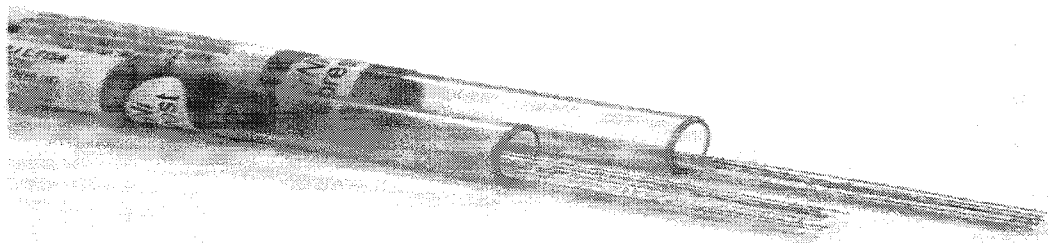

R\$ 15,00

3% de desconto no boleto à vista

1 x R\$ 15,00 sem juros



Resgate por 2085 pontos
no **Surya Club**

Viviana FIEL da Costa Cabral
 2 Ten Dentista CRO-PE 9477
 Idt. 071229407-3 MD/EB

Quantidade

- 1 +



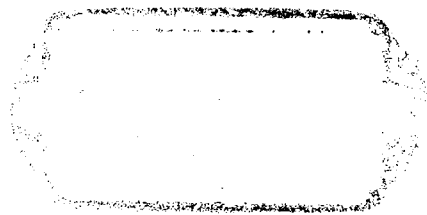

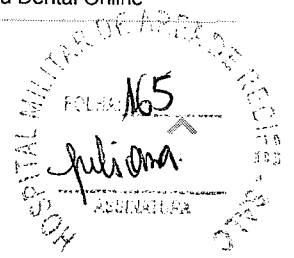

Apresentação

Embalagem com 10 unidades.

Benefícios

A apresentação em varetas permite a conformação segundo a necessidade e resposta biológica dos pacientes.

Características

Confeccionado com uma liga de Cromo-Níquel.

Indicações

Indicado para o tratamento de maloclusões dentárias.

Aproveite e compre junto

| | | |
|--|--|--|
|  |  | |
| <p>5503014 Fio Morest Standard CrNi Retangular 0,48mm x 0,63mm...</p> <p>(0)</p> <p>R\$ 15,00</p> <p>1</p> | <p>75801002 Broca para Remocao de Resina FG 24 Laminas - Orthometric</p> <p>(1)</p> <p>R\$ 73,99 R\$ 86,99</p> <p>1</p> | <p>Dobrador de Fio na Dist - Fava</p> <p>(0)</p> <p>R\$ 15,45</p> <p>1</p> |
| <p>-15%</p> | | |

*Vianna FIEL da Costa Cabral
2 Ten Dentista CRO-PE 9477
Idt. 071289407-3 MD/EB*

Quantidade

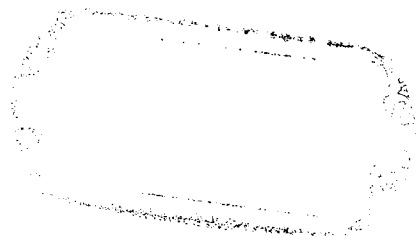

Leve os 3 itens por:

R\$ 104,44

 Adicionar todos

Voce economizou R\$ 12,91

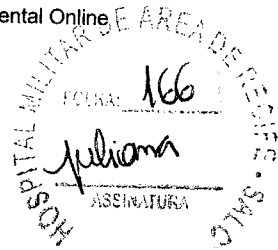

Avaliações de quem já comprou

A Trustvox certifica que a nota média da empresa Surya Dental é:

4.7 /5

NOTA DA EMPRESA



Baseado em 3335 avaliações

A empresa Surya Dental se preocupa tanto com você consumidor que contratou uma empresa independente para auditar as avaliações. Legal, né? ;)

Avaliações reais, auditadas por  Trustvox

Perguntas e respostas

Você tem alguma pergunta?

Escreva uma pergunta

Quantidade

Viviana F. da Costa Cabral
2 Ten Dentista CRO-PE 9477
Idt. 0718-9407-3 MD/EB

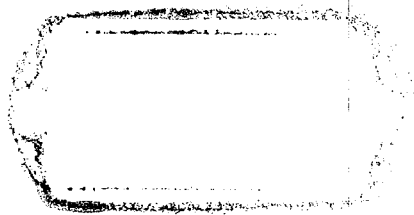

Fique por dentro das nossas novidades e promoções **assinando nossa newsletter!**

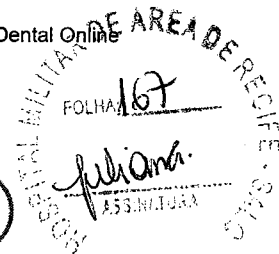

Digite o seu melhor e-mail

Assinar →

Redes sociais



Conheça nosso blog

Atendimento

0800 602 1717

Seg. a Sex. das 8h às 18h

Fale conosco | Ouvidoria | Whatsapp

lojavirtual@suryadental.com.br

Surya Club

Conheça também

Institucional

Selos de segurança

Viviana FIEL da Costa Cabral
2 Ten Dentista CRO-PE 9477
Idt. 071229407-3 MD/EB

Quantidade





Formas de pagamento



Cartão de Crédito

Parcela em até 12x
sem juros

Boleto à Vista e

Pix
Ganhe 3% de
desconto

Boleto a prazo

Parcela em até 6x sem
juros

TODOS OS DIREITOS RESERVADOS, WWW.SURYADENTAL.COM.BR | FOTOS MERAMENTE ILUSTRATIVAS. SURYA DENTAL COMÉRCIO DE PRODUTOS ODONTOLÓGICOS E FARMACÊUTICOS S/A | CNPJ 00.814.559/0001-55 | FARMACÊUTICOS RESPONSÁVEIS TÉCNICOS NATHALIA MARIA VALERIO CRF-PR 34412 E GABRIEL AUGUSTO MATOS GONCALVES CRF-PR 28641 | AFE'S: MEDICAMENTOS: 1.07.026-4 | PRODUTOS PARA SAÚDE: 8.03.304-6 | SANEANTES: 3.04.804-9 | AFE HIGIENE: 2.06.441-9

Viviana FIEL da Costa Cabral
2 Ten Dentista - CRG-PE 9477
Idt. 071229407-3 MD/EB

Quantidade

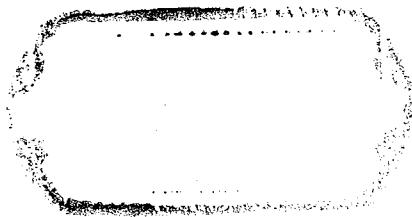



Encontre nossa loja | Fale Conosco

Meus Pedidos | Rastreie sua encomenda



Dental Med Sul
Distribuindo Sorrisos

O que procura?

Favoritos Entrar

Carrinho

ÁREA DE ASSINATURA
Julianna
ASSINATURA

- Todas Categorias ▾
- Grandes Marcas ▾
- Rede de Clínicas
- Volta às Aulas
- Novidades
- Rastreie seu pedido [Aqui](#)
- Dentística
- Ortodontia
- Endodontia
- Anestesia
- Periféricos
- Harmonização Orofacial

Home > Ortodontia > Fio > Fio Vareta de Aço Morest Standard CrNi Retangular 0,43mmx0,55mm - Morelli

Fio Vareta de Aço Morest Standard CrNi Retangular 0,43mmx0,55mm - Morelli

Embalagem com 10 unidades.

(0)

R\$ 15,00

Ou 12x R\$ 1,25 sem juros

R\$ 14,55 3% OFF no pagamento à vista no PIX

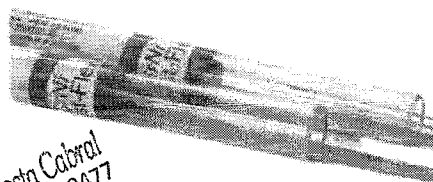

Viviana Costa Cabral
2 Ten Dentista / CRO-PE 9477
Idt. 071229407-3 MD/EB

| | | |
|------------------------------|-----|-----------------------------|
| 018x025 (Cód. 26.1647) | - 1 | CIONAR AO CARRINHO |
| 017x025 (Cód. 26.1648) | - 1 | CIONAR AO CARRINHO |
| 016x022 (Cód. 26.2782) | | ADICIONAR AO CARRINHO |
| 019x025 (Cód. 26.2783) | - 1 | CIONAR AO CARRINHO |

CEP

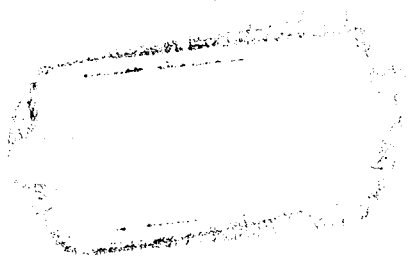

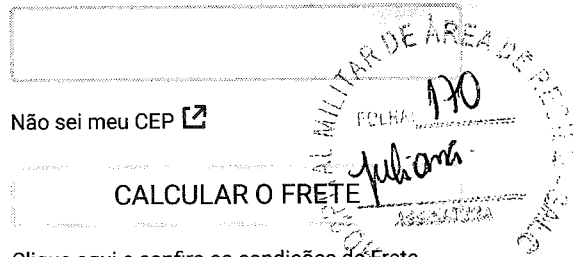

Não sei meu CEP

CALCULAR O FRETE

Clique aqui e confira as condições de Frete
Grátis

Descrição **Avaliações**

Para que serve o Fio Vareta Morest Standard CrNi Retangular - Morelli:

Indicado para o tratamento de maloclusões dentárias.

Características do Fio Vareta Morest Standard CrNi Retangular - Morellii:

- Confeccionado com uma liga de Cromo-Níquel.
- Indicado para todas as etapas do tratamento ortodôntico.

A Trustvox certifica que a nota média da empresa Dental Med Sul é:

4.9 /5

NOTA DA EMPRESA



Baseado em 525 avaliações

A empresa Dental Med Sul se preocupa tanto com você consumidor que contratou uma empresa independente para auditar as avaliações. Legal, né? ;)

Avaliações reais, auditadas por trustvox

Perguntas e respostas

Você tem alguma pergunta?

Viviana
 Viviana da Costa Cabral
 2 Ten Dentista / CRO-PE 9477
 Idt. 071229407-3 MD/EB



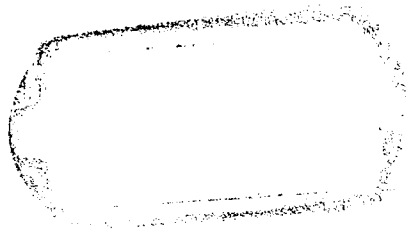

Escreva uma pergunta

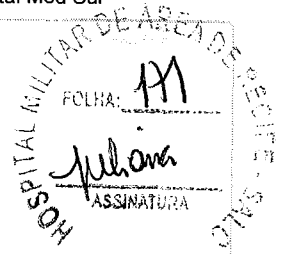

Perguntar

Quem Comprou Comprou Também:

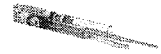

Fio de Aço CrNi Duro Elástico Redondo 020" -

R\$ 11,00

Ou 12 x de R\$ 0,91 sem juros

ADICIONAR AO CARRINHO

Fio Amarelo SS CrNi - Orthometric

R\$ 15,00

Ou 12 x de R\$ 1,25 sem juros

ADICIONAR AO CARRINHO

Fio TMA TiMo Retangular Vareta - Morelli

R\$ 51,00

Ou 12 x de R\$ 4,25 sem juros

ADICIONAR AO CARRINHO

Fio Morest CrNi Redondo Vareta - Morelli

R\$ 9,00

Ou 12 x de R\$ 0,75 sem juros

ADICIONAR AO CARRINHO

Fio Morest Standard CrNi Redondo Vareta -

R\$ 9,00

Ou 12 x de R\$ 0,75 sem juros

ADICIONAR AO CARRINHO

Cadastre seu e-mail e receba nossas promoções, novidades e lançamentos em primeira mão.

Endereço de email

CADASTRE-SE

Viviana FIEL da Costa Cabral
2ª Ten Dentista / CRO-PE 9477
Idt. 07120007-3 MD/EB

INSTITUCIONAL

Compra Segura
Pesquisa de Satisfação

AJUDA E SUPORT

Troc...ção
Formas...game

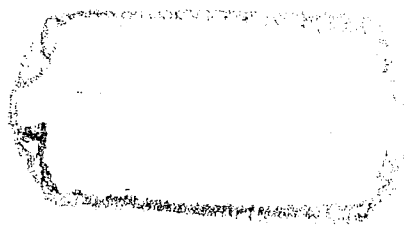



Dental Med Sul
Distribuidor de Sorrisos

Como Comprar
Política de Privacidade
Documentos Institucionais
Trabalhe Conosco
Ciosp
Sobre Nós



CARTÃO DE CRÉDITO
Parcela em até 12x via PayPal

BOLETO A PRAZO
Parcela em até 6x sem juros

PAGAMENTO VIA PIX
Ganhe 3% de desconto



© Copyright 2021 Dental Med Sul Art Odontologicos Ltda - Todos direitos reservados. CNPJ: 02.477.571/0001-47.
Eventuais promoções, descontos e prazos de pagamento expostos aqui são válidos apenas para compras via site. Em caso de divergência de preço no site, o valor válido é o do carrinho de compras. As fotos são meramente ilustrativas e de propriedade da loja, bem como textos e layouts aqui veiculados. É proibida a utilização total ou parcial sem nossa autorização. Promoções válidas enquanto durarem os estoques. Os preços estão sujeitos a alterações sem aviso prévio.

Viviana FIEI da Costa Cabral
2 Ten Dentista LENO-PE 9477
Idt. 071224407-3 ND/EB

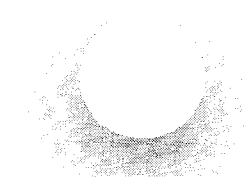

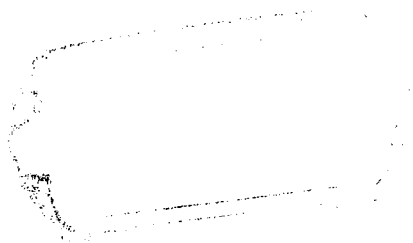

MÉDIA
R\$ 25,71

MEDIANA
R\$ 25,55

MEJOR
R\$ 24,45

FILTROS APLICADOS

Código Material/Serviço Identificação do Item de Compra Ano da Compra
432341 8 of 1944069 2023

Viviana ~~Costa~~ ^{Rita} Costa Cabral
2 Ten ~~Desista~~ ^{Desista} / CRO-PE 9477
Idt. 071229407-3 MD/EB

Quantidade total de registros: 5

Registros apresentados: 1 a 5

| Identificação da Compra | Número do Item | Modalidade | Código do CATMAT | Descrição do Item | Descrição Complementar | Unidade de Fornecimento | Quantidade Ofertada | Valor Unitário | Fornecedor | Órgão | UASG | Data da Compra |
|-------------------------|----------------|------------|------------------|-------------------|------------------------|-------------------------|---------------------|----------------|----------------------|------------------------|---|----------------|
| 00129/2023 | 00109 | Pregão | 432341 | TUBO ORTODÔNTICO | | UNIDADE | 15 | R\$24,45 | ORTHO DENTAL JF LTDA | COMANDO DA AERONAUTICA | 120016 - GRUPAMENTO DE APOIO DE SÃO JOSÉ DOS CAMPOS | 18/12/2023 |
| 00036/2022 | 00365 | Pregão | 432341 | TUBO ORTODÔNTICO | | EMBALAGEM 10,00 UN | 10 | R\$25 | ORTHO DENTAL JF LTDA | COMANDO DO EXERCITO | 160203 - 2 BATALHAO DE ENGENHARIA DE CONSTRUCAO | 11/01/2023 |
| 00014/2023 | 00220 | Pregão | 432341 | TUBO ORTODÔNTICO | | UNIDADE | 40 | R\$25,55 | ORTHO DENTAL JF LTDA | COMANDO DA AERONAUTICA | 120624 - BASE AÉREA DE ANÁPOLIS | 11/05/2023 |
| 00003/2023 | 00010 | Pregão | 432341 | TUBO ORTODÔNTICO | | EMBALAGEM 10,00 UN | 100 | R\$26,15 | ORTHO DENTAL JF LTDA | COMANDO DO EXERCITO | 160199 - HOSPITAL MILITAR DE ÁREA DE RECIFE | 11/08/2023 |
| 00038/2022 | 00473 | Pregão | 432341 | TUBO ORTODÔNTICO | | EMBALAGEM 10,00 UN | 90 | R\$27,40 | A. M. MOLITERNO LTDA | COMANDO DO EXERCITO | 160482 - 1A. BRIGADA DE INFANTARIA DE SELVA/RR | 24/08/2023 |

24/08/2023
COMANDO DA AERONAUTICA
ASSISTENTE ADMINISTRATIVA
Mônica
173

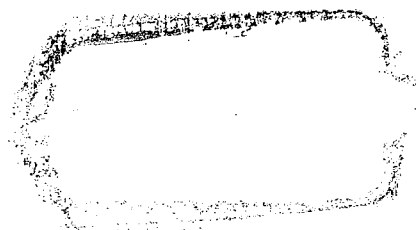

EI UNIVERSITÁRIO! VOLTA ÀS AULAS COM OFERTAS ESPECIAIS!



Laboratório
Universitários

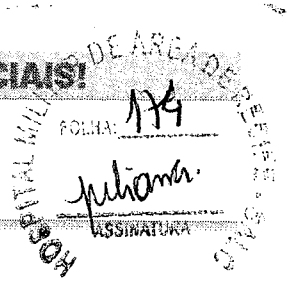

Home > Ortodontia > Tubo para Colagem Roth Simples 1º e 2º Molares .022" - Morelli

1/3

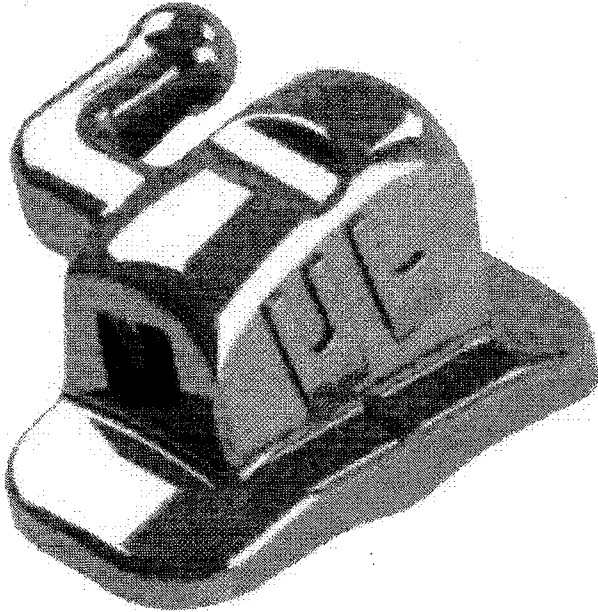

Tubo para Colagem Roth Simples 1º e 2º Molares .022" - Morelli

Embalagem com 10 unidades. Escolha a numeração.

Cod. de Referência: MDR6264B

★★★★★ (1)

Escolha uma opção

Nº 26/27 - Com Gancho

R\$29,90

- 1 +

Adicionar ao Carrinho

+ Adicionar a lista de desejos

Calcular frete e prazo

A previsão de entrega inicia-se após a emissão da Nota Fiscal.

Digite o CEP

Calcular

- Mais Speed. Pontue para ganhar muitos descontos e vantagens
- Frete Grátis. Em compras acima de R\$ 199.
- Troca Grátis. Você tem 07 dias a partir da data de recebimento.

Formas de pagamento

Detalhes

Tubos simples para colagem vestibulares, com angulações e torques pré-estabelecidos.

Aplicação

Direcionamento dos molares conforme as prescrições padronizadas pelas diversas técnicas ortodônticas: Roth.

Viviana da Costa Cabral
2ª Ten Dentista - CRO-PE 9477
Idt. 071229407-3 MD/EB

Você está vendo:



Tubo para Colagem Roth Simples 1° e 2° Molares .022" - Morelli

MORELLI

Embalagem com 10 unidades. Escolha a numeração.

★★★★★ (1)

R\$29,90

Escolha uma opção

Compre junto:

Viviane FEL da Costa Cabral
2ª Ten. Dentista / CRO-PE 9477
Idt. 672229407-3 MD/EB

0
X

HOSPITAL MILITAR DE ÁREA DE RECIFE - SAIC
FORMA: 175
Juliana
ASSINATURA

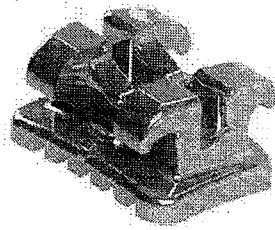

+

Bráquete Metálico Roth Max - Morelli

MORELLI

Embalagem com 10 unidades.

★★★★★ (2)

R\$16,00

Viviana NEEL da Costa Cabral
2 Terça-feira / CRO-PE 9477
Idt. 821229407-3 MD/EB

Escolha uma opção



Arco de Aço CrNi Redondo - Morelli

MORELLI

Embalagem com 10 unidades. Escolha o modelo.



R\$8,10

Escolha uma opção

R\$54,00

Comprar todos

Viviana FIEL
2ª Ten Dentista
Idt. 07122-407-3 MD/EB
Rua Costa Cabral
CRQ-PE 9477

Produtos visitados por quem procura este item

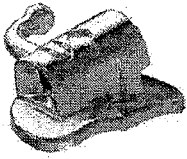

Tubo Simples para Colagem Advanced Roth 0.022" - Orthometric

ORTHOMETRIC
Embalagem com 10 unidades.
Escolha a numeração.

★★★★★ (2)

R\$29,90

Ver Opções



Tubo Simples Para Colagem Edgewise/Ricketts 0.022" - Orthometric

ORTHOMETRIC
Embalagem com 10 unidades.

★★★★★

R\$19,90

- 1 + Adicionar



Tubo para Colagem Roth Duplo Convertível - Morelli

MORELLI
Embalagem com 10 unidades.
Escolha a numeração.

★★★★★ (1)

R\$33,00

Ver Opções

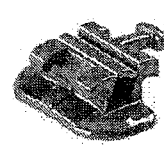

Tubo para Colagem MBT 0.022" - Morelli

MORELLI
Embalagem c/ 10 unidades.

★★★★★ (1)

R\$29,90

Ver Opções



Tubo Simples para Colagem Roth/Capelo 0.022" - Morelli

MORELLI
Embalagem c/ 10 unidades.

★★★★★

R\$30,00

Ver Opção

Os clientes mais compram após ver este item

Vivian FIEL da Costa Cabral
2ª Dentista / CRO-PE 9477
Idt. 071229407-3 MD/EB



Viviana F. Costa Cabral
2ª Ten. Dep. Saúde / CRO-PE-9477
Idt. 071229407-3 MD/EB

Tubo para Colagem Roth Simples 1º e 2º Molares .022" - Morelli

MORELLI

Embalagem com 10 unidades. Escolha a numeração.



R\$29,90

[Ver Opções](#)

9% compraram



7% compraram

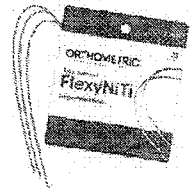

6% compraram



5% compraram



5% compraram

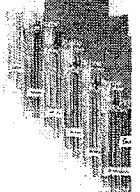

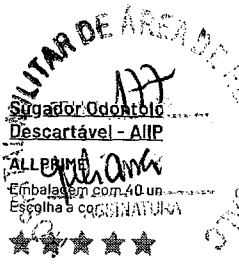

Ligadura Elástica Bengalina - Morelli

MORELLI

Embalagem com 1000 unidades. Escolha a cor.

★★★★★ (9)

R\$7,50

Ver Opções

Arco Niti Flexy Superelástico Redondo -...

ORTHOMETRIC

Embalagem com 10 unidades. Escolha o modelo.

★★★★★ (4)

R\$12,90

Ver Opções

Microaplicador - AllPrime

ALLPRIME

Embalagem com 100 unidades.

★★★★★

R\$11,99

Ver Opções

Condicionador Ácido Fosfórico 37% - AllPrime

ALLPRIME

Embalagem com 3 Seringas de 2.5mL e 3 ponteiros p/ aplicação.

★★★★★ (21)

R\$3,99

- 1 + Adicionar

Sugador Odontológico Descartável - AllPrime

ALLPRIME

Embalagem com 40 unidades. Escolha a cor.

★★★★★

R\$6,99

Ver Opção

Tire dúvidas sobre o produto

Este produto ainda não tem perguntas. Faça a primeira!

Fazer uma pergunta

Avaliações deste produto

5,0

★★★★★

- 5 estrelas (1)
- 4 estrelas (0)
- 3 estrelas (0)
- 2 estrelas (0)
- 1 estrela (0)

100% recomendam este produto

Ordenar

Avaliar produto

★★★★★

Muito bom!

Desempenha o papel proposto!

Gustavo R. 10/08/2023

Compra verificada

✓ Sim, recomendaria este produto a um amigo.

Útil? (0)

Viviana FIEL Costa Cabral
2 Ten Dentista CRU-PE 9477
Idt. 071229407-3 MD/EB

Carregar mais avaliações

Para melhor atender nossos clientes, não vendemos por atacado e reservamo-nos o direito de limitar, por cliente, a quantidade dos produtos anunciados. Preços, ofertas e condições exclusivos para internet e televendas, válidos durante o dia de hoje, podendo sofrer alterações sem prévia notificação. Copyright © 2003-2023 <https://www.dentalspeed.com/>, TODOS OS DIREITOS RESERVADOS. Algumas ilustrações por Stories by Freepik. Imagens de produtos meramente ilustrativas. Os produtos e impressos Dental Speed são para uso próprio dos cirurgiões-dentistas. Vendas exclusivas por telefone e internet. Não trabalhamos com representantes ou outros canais de venda. Revenda Proibida. Dental Speed | CNPJ 13.612.214/0001-60 Rua Senador Carlos Gomes de Oliveira, 800, 6º Andar - Distrito Industrial - CEP 88104-785 - São José-SC. Responsáveis Técnicos: Mariana Vianna Kunzler | CRF-SC 4183 | Marielle Meireles da Silva | CRF-SC 15871 | Nº Autorização ANVISA: Medicamentos 1.09.024-D Produtos para saúde 8.08.016-3 Saneantes 3.05.080-3 Cosméticos 2.09.568-8

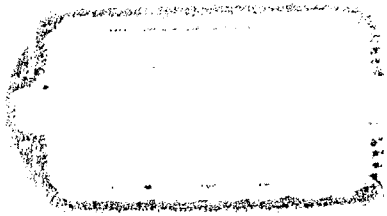



Orthoghia®



Olá Doutor(a). O que você procura?

[Home](#) / [Tubos](#) / [Morelli](#) / [Simples](#)

Viviana ~~FR~~ do Costa Cabral
2 Ten Dentista / CRO-PE 9477
Idt. 071229407-3 MD/EB



TOPO ^

SKU 20.11.212

TUBO SIMPLES COLA ROTH 022

☆☆☆☆☆ AVALIE

Quantidade: Embalagem c/ 10 und.

Escolha o Nº do Dente:

Nº DENTE

Nº 26/27 - Com Gancho ▾

► [CONSULTE FRETE E PRAZO DE ENTREGA](#)

13% OFF

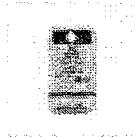
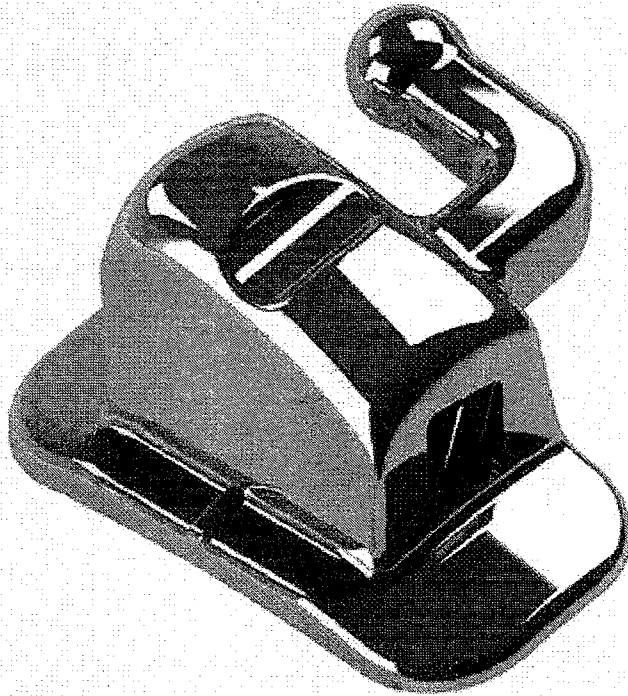

MORELLI
ORTODONTIA

Viviana **FRY** da Costa Cabral
2 Ten. de Armas - LCRD-PE 9477
Idt. 071229407-3 MD/EB



TOPO ^

R\$ 33,00

R\$ 28,71



QUANTIDADE

1

COMPRAR

ADICIONAR AO CARRINHO

[Curtir 0](#) [Postar](#) [Indicar Produto](#)

INFORMAÇÕES

DOWNLOAD

Tubo Simples Cola Roth 022

Indicado para o tratamento de maloclusões dentárias.

O Tubo Simples Cola Roth .022" da Morelli conta com ótimas propriedades para uso no tratamento ortodôntico de maloclusões dentárias. Ele é projetado para reter as extremidades dos arcos e permitir que os molares funcionem como ancoragem a fim de que o fio movimente os dentes.

Além de possuir ganchos esféricos para proporcionar maior conforto ao paciente, também apresenta base com raio cêrvico oclusal para uma ótima acomodação na superfície do dente ou na banda ortodôntica, pinos retentivos quadrados para uma melhor colagem, entre outros.

Viviana FIEL da Costa Cabral
2ª Ten Dentista / CRO-PE 9977
Idt. 081229407-3 MD/EB

Benefícios

- Responsável pela sustentação do aparelho ortodôntico.
- Direcionamento dos molares.
- Base deslocada para oclusal e jateada para obter ótima colagem.
- Ganchos esféricos que oferecem grande conforto.

TOPO

- Afunilamento da entrada do slot.
- Entalhe na face vestibular para alojamento e posicionamento do tubo com pinça.
- Pinos retentivos quadrados e contenção periférica na base para melhor colagem e acabamento.
- Os tubos simples apresentam um único slot para alojar o arco intraoral.
- Identificação do posicionamento em alto relevo na lateral do tubo.

Características

• N° 16/17

- Referência Morelli: 20.11.211.
- Torque = -14°
- Distal - Off Set = 14° .
- Compr. = 3,5mm.

• N° 26/27

- Referência Morelli: 20.11.212.
- Torque = -14° .
- Distal - Off Set = 14° .
- Compr. = 3,5mm.

• N° 36/37

- Referência Morelli: 20.11.222.
- Torque = -30° .
- Distal - Off Set = 4° .
- Compr. = 3,5mm.

Dr.ª Layanne F. de Carvalho
Ortopedista / CRO-PE 11732
15932777 MD/EB

INDIQUE A UM AMIGO

TOPO ▲



Encontre nossa loja Fale conosco

Meus Pedidos Rastreie sua encomenda

FOLHA: 180

Favoritos

Carrinho

Rastreie seu pedido Aqui



Dental Med Sul Distribuição Sobrinho

O que procura?

Todas Categorias ▾ Grandes Marcas ▾ Rede de Clínicas Volta às Aulas Novidades

Deméstrica Ortodontia Endodontia Anestesia Periféricos Harmonização Orofacial

Ortodontia > Tubo > Tubo Ortodôntico Prescrição Roth Simples - Morelli

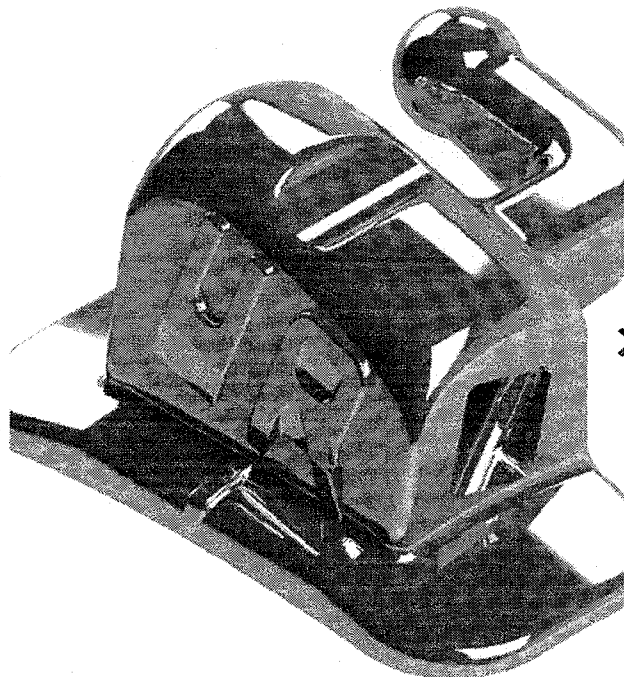

Tubo Ortodôntico Prescrição Roth Simples - Morelli

Embalagem com 10 Unidades. Sold. 1º E 2º Molar S/D Gan. Dist. Slot .018.

De R\$ 24,50 ⁽⁹⁾

Por **R\$ 20,99** -14%

Ou 12x R\$ 1,74 sem juros

R\$ 20,36 3% OFF no pagamento à vista no PIX

2010111 (Cód. 26.4321) - 1 + ADICIONAR AO CARRINHO

CEP

CEP input field

Não sei meu CEP

CALCULAR O FRETE

Clique aqui e confira as condições de Frete Grátis

Descrição Avaliações

Indicação:

- * Entalhe na face vestibular do tubo para alojamento e posicionamento do tubo com pinças.
- * Base com raio cérvico oclusal para perfeita acomodação na superfície do dente ou na banda ortodôntica.
- * Identificação do posicionamento em alto relevo na lateral do tubo.

Características:

Torque = -14° / Distal - Off Set = 14° / Compr. = 3,5mm

A Trustvox certifica que a nota média da empresa Dental Med Sul é:

4.9 /5

NOTA DA EMPRESA



Baseado em 525 avaliações

A empresa Dental Med Sul se preocupa tanto com você consumidor que contratou uma empresa independente para auditar as avaliações. Legal, né? ;)

Avaliações reais, auditadas por

Perguntas e respostas

Viviana RSD da Costa Cabral
2 Ten Dentista / CRO-PE 9477
Idt. 071229407-3 MD/EB

Você tem alguma pergunta?

Escreva uma pergunta

Perguntar

Quem Comprou Comprou Também:



Tubo Autoligado Simples SL .022 - Morelli

R\$ 50,00

Ou 12 x de R\$ 4,16 sem juros

ADICIONAL AO CARRINHO

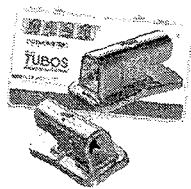

Kit Tubos Simples de Colagem Edgewise slot 0,022 - Orthometric

R\$ 316,20

Ou 12 x de R\$ 26,35 sem juros

ADICIONAL AO CARRINHO

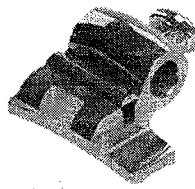

Tubo Prescrição Edgewise Duplo Conv. .022" Ø.045" Solda - Morelli

R\$ 30,00

Ou 12 x de R\$ 2,50 sem juros

ADICIONAL AO CARRINHO

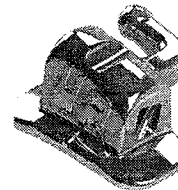

Tubo Roth Simples - Morelli

R\$ 30,00

Ou 12 x de R\$ 2,50 sem juros

ADICIONAL AO CARRINHO

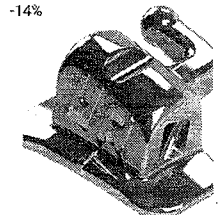

Tubo Ortodôntico Prescrição Roth Simples - Morelli

De ~~R\$ 20,99~~

Para R\$ 20,99

Ou 12 x de R\$ 1,74 sem juros

ADICIONAL AO CARRINHO

Cadastre seu e-mail e receba nossas promoções, novidades e lançamentos em primeira mão.

Endereço de email

CADASTRE-SE

INSTITUCIONAL

- Compra Segura
- Pesquisa de Satisfação
- Como Comprar
- Política de Privacidade
- Documentos Institucionais
- Trabalhe Conosco
- Ciosp
- Sobre Nós

AJUDA E SUPORTE

- Trocas e Devoluções
- Formas de Pagamento
- Frete e Entrega
- Central de Atendimento
- SAC
- FAQ

TELEVENDAS

Seg. a Sex das 8h às 20h / Sábado 09:00 às 13:00

0800 941 2490

ecommerce@dentalmedsul.com.br

Complexo Administrativo:
Rua Anne Frank, 5241 - Hauer,
Curitiba - PR, 81730-010

Centro de Distribuição:
Rua Tavares de Lyra, 3440
Complexo nº 01 - Vila Ina, São
José dos Pinhais - PR, 83065-180

CARTÃO DE CRÉDITO

Parcela em até 12x via PayPal

BOLETO A PRAZO

Parcela em até 6x sem juros

PAGAMENTO VIA PIX

Ganhe 3% de desconto

Viviana Flied da Costa Cabral
2 Ten Dentista - CRO-PE 9477
Idt. 071229407-3 MD/EB

Dental Med Sul - Dental Med Sul A - Odontológicos Ltda - Todos dados reservados. CNPJ 06.122.571/0001-07. Para mais informações, visite o site ou procure no atendimento ao cliente. Não é responsável por danos materiais ou morais decorrentes do uso indevido ou não autorizado do site. Em caso de divergência de preços, prevalece o valor exibido no site. O preço pode variar sem aviso prévio. A disponibilidade de estoque não garante a entrega. Consulte a embalagem para mais informações. Promoções e ofertas, enquanto durarem, sujeitas a alterações sem aviso prévio.

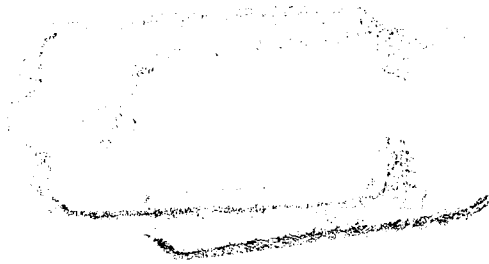

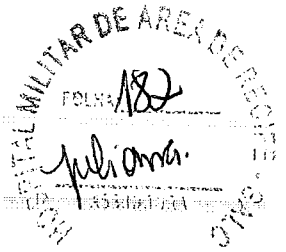

Home > Ortodontia > Tube > Tubo Simples Solda Roth 022 - Morelli

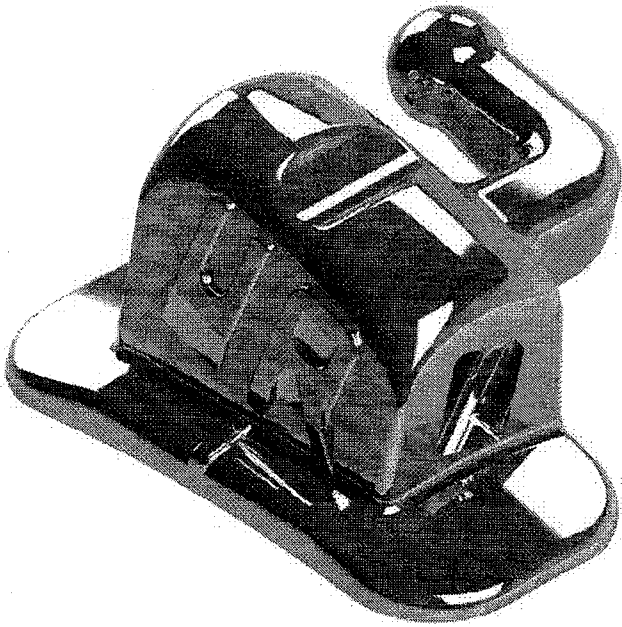

Tubo Simples Solda Roth 022 - Morelli

Embalagem com 10 unidades. Com gancho.

Cod. de Referência: 416534

★★★★★ (2)

Escolha uma opção

Nº 26/27 - Com Gancho

R\$27,00

- 1 +

Adicionar ao Carrinho

+ Adicionar a lista de desejos

Calcular frete e prazo

A previsão de entrega inicia-se após a emissão da Nota Fiscal.

Digite o CEP

Calcular

♥ Lovers. Acumule e troque por benefícios exclusivos.

🚚 Frete Grátis. Em compras acima de R\$ 200.

↔ Troca Grátis. Você tem 07 dias a partir da data de recebimento.

Formas de pagamento

Detalhes

- * Com gancho.
- * Comprimento 3,5mm.

Aplicação

Aproveite Agora

Viviane FIEL da Costa Cabral
2ª Ten. Dentista / CRO-PE 9477
TEL: 071229407-3 MD/EB

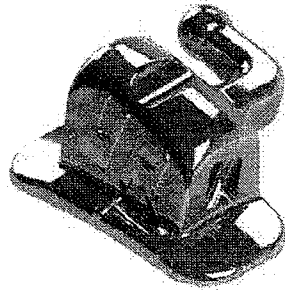

+

Tubo Simples Solda Roth 022 - Morelli

Embalagem com 10 unidades. Com gancho.



R\$27,00

Selecione

Leve também

Vinício
2 km
Idt. 07 1229407-3 MD/EB
CRO-PE 9477



3

X

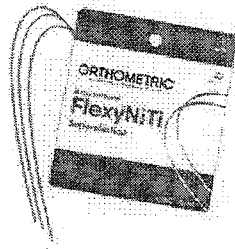

+

Arco Flexy NiTi Superelástico Redondo - Orthometric

Embalagem com 10 unidades. Escolha o tamanho.



R\$11,39

Selecione

Viviana **PIEL** da Costa Cabral
2ª Ten. Dentista / CRO-PE 9477
Idt. 071229407-3 MD/EB

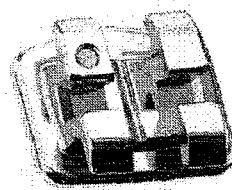

Viviana FIEL da Costa Cabral
2 Ten Dentista / CRO-PE 9477
Idt. 022/23407-3 MD/EB

Bráquete de Aço Advanced Series Roth 022 - Orthometric

Embalagem com 10 unidades. Com gancho nos caninos e pré-molares. Escolha o modelo.



R\$15,90

Selecione

R\$54,29

Comprar todos

Produtos Visitados Por Quem Procura este Item

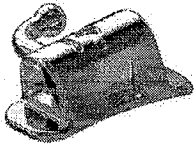
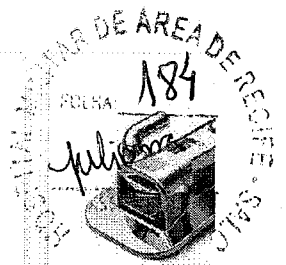

OFERTA LOVER

Tubo Advanced Simples Solda Roth 022 - Orthometric

Embalagem com 10 unidades. Escolha o modelo.



R\$26,90

Ver Opções

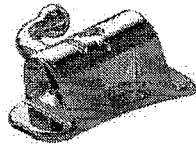

OFERTA LOVER

Tubo Advanced Simples Solda Roth 022 - Orthometric

Embalagem com 10 unidades. Escolha o modelo.



R\$22,90 + 1 ♥

Ver Opções

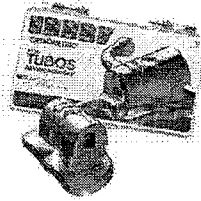

Kit Tubo Advanced Series Simples Cola Roth 022 - Orthometric

Embalagem com 200 Tubos Simples de Colagem, sendo: 50 unidades d...



R\$439,99

4x de R\$110,00 sem juros

- 1 +

Adicionar



OFERTA LOVER

Tubo Advanced Simples Cola Roth 022 - Orthometric

Embalagem com 10 unidades. Escolha o modelo.



R\$24,90 + 2 ♥

Ver Opções



Tubo Simples Solda Roth 022 - Orthometric

Embalagem com 10 uni gancho.



R\$30,90

Ver Opção

Os Produtos Mais Vendidos, com Ofertas Imperdáveis!



Compressa de Gaze 9 Fios Não Estéril - Ultracotton

Embalagem com 500 unidades de 7,5 x 7,5cm.



R\$20,99

- 1 +

Adicionar



Detergente Enzimático Zymedet Gold 5-E - ProLink

Embalagem com 1 litro.



R\$17,99

- 1 +

Adicionar

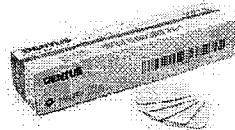

Filme Radiográfico AGFA Dentus E-Speed - Kulzer

Embalagem com 150 unidades. Uso adulto. Filme 3x4cm.



R\$229,99

2x de R\$115,00 sem juros

- 1 +

Adicionar

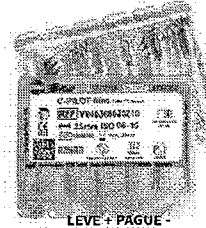

LEVE + PAGUE -

Lima C-Pilot Série Especial - VDW

Embalagem com 6 unidades. Escolha o modelo.



R\$97,90

Ver Opções

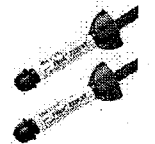

GANHE BRINI

Resina Filtek™ Z2 oPack - 3M

Resina Microhíbrida. Kit resinas Filtek Z250 de 4



R\$174,99

Ver Opção

Tire dúvidas sobre o produto

Este produto ainda não tem perguntas. Faça a primeira!

Fazer uma pergunta

Avaliações deste produto

5,0



- 5 estrelas
- 4 estrelas
- 3 estrelas
- 2 estrelas
- 1 estrela

- (2)
- (0)
- (0)
- (0)
- (0)

100% recomendam este produto

Ordenar

Vitória ETEL da Costa Cabral
2 Ten. Dentista / CRO-PE 9477
Id. 071229407-3 MD/EB

Avaliar produto



Muito bom!

Os produtos da Morelli são excelentes!

Fabiola C. 18/05/2016

Compra verificada

Sim, recomendaria este produto a um amigo.

Útil? (0)



Muito bom!

Já uso há bastante tempo, adoro os produtos moreli em geral.

Bruna P. 15/10/2015

Compra verificada

Sim, recomendaria este produto a um amigo.

Útil? (0)

Carregar mais avaliações

Copyright © 2023 - Todos os direitos reservados | www.dentalcremer.com.br | Dental Cremer | CNPJ: 14.190.675/0001-55 | Rua das Missões, 674 - 2º andar - Ponta Aguda - Blumenau - Santa Catarina - CEP 89051-001 | Autorizações de Funcionamento ANVISA - Medicamentos: 1.09.245-3, Produtos para Saúde (Correlatos): 8.08.576-8, 8.10.706-3, Saneantes Domissanitários: 3.05.135-4, Perfumes/Produtos de Higiene/Cosméticos: 2.06.387-3 | CNPJ: 14.190.675/0002-36 | Av. das Indústrias Antônio Conrado de Oliveira, 90 - Galpão 03 - Distrito Industrial - Itapeva - Minas Gerais - CEP 37655-000 - Farmacêutica responsável: Shirley de Toledo Ladislau - CRF/MG nº 11.607 | CNPJ: 14.190.675/0003-17 | Av. das Indústrias Antônio Conrado de Oliveira, 90 - Galpão 04 - Distrito Industrial - Itapeva - Minas Gerais - CEP 37655-000 - Farmacêutico responsável: Diego Diônata da Rosa - CRF/MG nº 31666. Política de Privacidade e Segurança - Fotos meramente ilustrativas - Os preços e condições da loja virtual estão sujeitos a alterações. Em caso de divergência de preços no site, o valor válido é o do Carrinho de Compra.

Wiviana FIEL da Costa Cabral
2 Ten. Carabina / CRO-PE 9477
Id. 04.229-407-3 MD/EB

EI UNIVERSITÁRIO! VOLTA ÀS AULAS COM OFERTAS ESPECIAIS!



Laboratório
Universitários

DE ARCA DE RECEBIM...
185
Juliana

Home > Ortodontia > **Tubo para Soldagem** > Tubos > Tubo para Soldagem Roth 0,022" Simples 1/2º Molares - Morelli

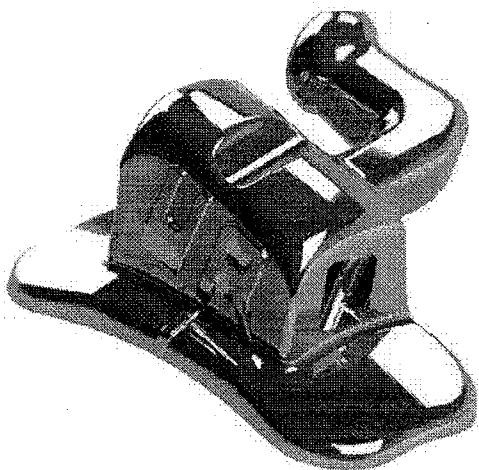

Tubo para Soldagem Roth 0,022" Simples 1/2º Molares - Morelli

Embalagem com 10 unidades. Escolha uma opção.

Cod. de Referência: MOR6261B

Cód Fabricante: 2010212

★★★★★ (1)

Escolha uma opção *

Nº 26/27 - Com Gancho

R\$27,00

- 1 +

Adicionar ao Carrinho

+ Adicionar a lista de desejos

Calcular frete e prazo

A previsão de entrega inicia-se após a emissão da Nota Fiscal.

Digite o CEP

Calcular

Mais Speed. Pontue para ganhar muitos descontos e vantagens

Frete Grátis. Em compras acima de R\$ 199.

Troca Grátis. Você tem 07 dias a partir da data de recebimento.

Formas de pagamento

Detalhes

Tubos para soldagem vestibulares, com angulações e torques pré-estabelecidos.

Aplicação

Viviane FFL da Costa Cabral
2ª Ten. Dentista / CRO-PE 9477
Idt. 07/1229407-3 MD/EB

0 que os clientes mais compram após ver este item

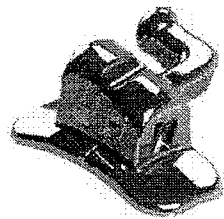

Viviana FIEL da Costa Cabral
2 Ten Dentista / CRO-PE 99477
Idt. 073029407-3 MD/EB

Tubo para Soldagem Roth 0,022" Simples 1/2° Molares - Morelli

MORELLI

Embalagem com 10 unidades. Escolha uma opção.

★★★★★ (1)

R\$27,00

[Ver Opções](#)

10% compraram



8% compraram



5% compraram

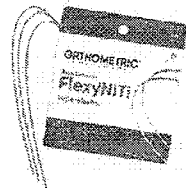

5% compraram

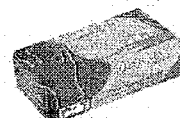

OFERTA

5% compraram



Ligadura Elástica Bengalina - Morelli

MORELLI

Embalagem com 1000 unidades. Escolha a cor.

★★★★★ (9)

R\$7,50

Ver Opções

Tube para Coagem Roth Simples 1º e 2º Molares...

MORELLI

Embalagem com 10 unidades. Escolha a numeração.

★★★★★ (1)

R\$29,90

Ver Opções

Arco Niti Flexy Superelástico Redondo...

ORTHOMETRIC

Embalagem com 10 unidades. Escolha o modelo.

★★★★★ (4)

R\$12,90

Ver Opções

Luva para Procedimento Látex com Pó - Supermax

SUPERMAX

Embalagem com 100 unidades. Escolha o tamanho.

★★★★★ (119)

A partir de **R\$17,99**

Confira regra*

Ver Opções

Microaplicador - ALLPRIME

ALLPRIME

Embalagem com 100 u

R\$11,99

Ver Opção

Tire dúvidas sobre o produto

Este produto ainda não tem perguntas. Faça a primeira!

Fazer uma pergunta

Avaliações deste produto

5,0
★★★★★

| | |
|------------|-----|
| 5 estrelas | (1) |
| 4 estrelas | (0) |
| 3 estrelas | (0) |
| 2 estrelas | (0) |
| 1 estrela | (0) |

100% recomendam este produto

Ordenar

Avaliar produto

★★★★★

Muito bom!

Muito bons

Layra C. 25/04/2023

Compra verificada

✓ Sim, recomendaria este produto a um amigo.

Útil? (0)

Carregar mais avaliações

Para melhor atender nossos clientes, não vendemos por atacado e reservamo-nos o direito de limitar, por cliente, a quantidade dos produtos anunciados. Preços, ofertas e condições exclusivos para internet e televendas, válidos durante o dia de hoje, podendo sofrer alterações sem prévia notificação. Copyright © 2003-2023 https://www.dentalspeed.com/ , TODOS OS DIREITOS RESERVADOS. Algumas ilustrações por Stories by Freepik. Imagens de produtos meramente ilustrativas. Os produtos e impressos Dental Speed são para uso próprio dos cirurgiões-dentistas. Vendas exclusivas por telefone e internet. Não trabalhamos com representantes ou outros canais de venda. Revenda Proibida. Dental Speed | CNPJ 13.612.214/0001-60 Rua Senador Carlos Gomes de Oliveira, 800, GP 04. Distrito Industrial - CEP 88104-785 - São José-SC. Responsáveis Técnicas: Mariana Vianna Kunzler | CRF-SC 4183 | Marielle Meireles da Silva | CRF-SC 15871 | N° Autorização ANVISA: Medicamentos 1.09.024-D Produtos para saúde 8.08.016-3 Saneantes 3.05.080-3 Cosméticos 2.09.568-8

Vivian F. da Costa Cabral
2ª Ten. Dentista / CRO-PE 9477
Idt. 071229407-3 MD/EB

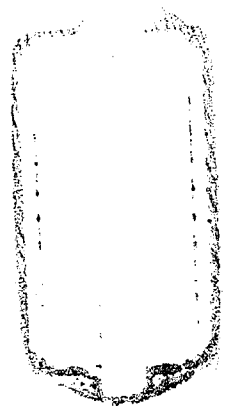



Orthoghia®



Olá Doutor(a). O que você procura?

[Home](#) / [Tubos](#) / [Morelli](#) / [Simples](#)

Vision **FEI** da Costa Cabral
2 Ten Benista / CRO-PE 9477
Idt. 071229407-3 MD/EB



TOPO ^

SKU 20.10.212

TUBO SIMPLES SOLDA ROTH 022

☆☆☆☆☆ AVALIE

Quantidade: Embalagem c/ 10 und.

Escolha o N° do Dente:

N° DENTE

N° 26/27 - Com Gancho ▾

► CONSULTE FRETE E PRAZO DE ENTREGA

13% OFF

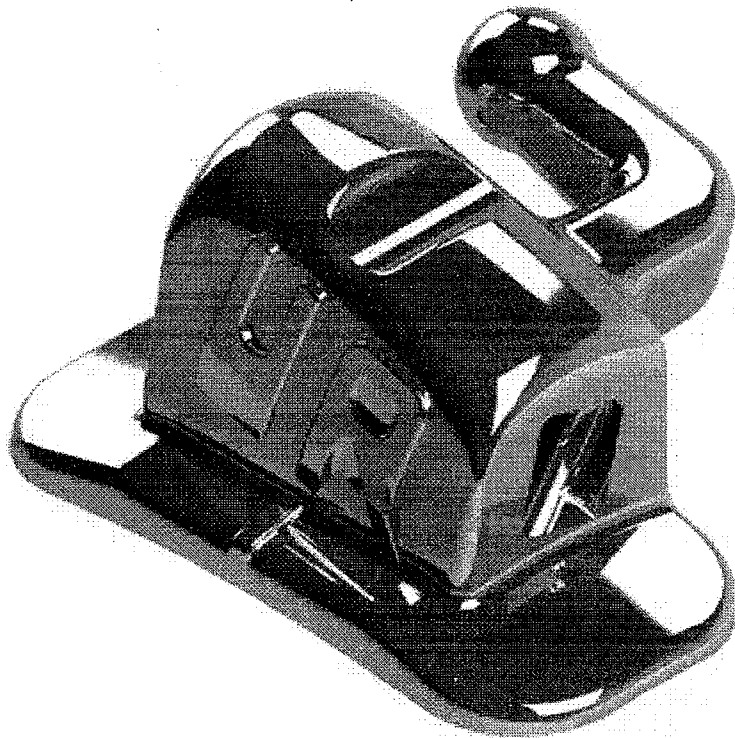

Viviana FLEZ  Dra. Cezila Cabral
2 Ten Dentista FHO-PE 9477
Idt. 071299407-3 MD/EB

 **MORELLI**
ORTODONTIA



TOPO ↕

~~R\$ 30,70~~
R\$ 26,70

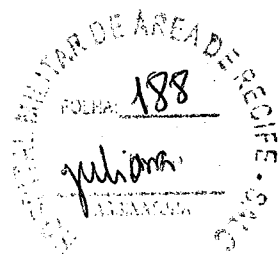

QUANTIDADE

COMPRAR

ADICIONAR AO CARRINHO

[Curtir 0](#) [Postar](#) [Indicar Produto](#)

INFORMAÇÕES

DOWNLOAD

Tubo Simples Solda Roth 022

Indicado para o tratamento de maloclusões dentárias.

O Tubo Simples Solda Roth .022" da Morelli conta com ótimas propriedades para uso no tratamento ortodôntico de maloclusões dentárias. Ele é projetado para reter as extremidades dos arcos e permitir que os molares funcionem como ancoragem a fim de que o fio movimente os dentes.

Além de possuir ganchos esféricos para proporcionar maior conforto ao paciente, também apresenta base com raio cérico oclusal para uma ótima acomodação na superfície do dente ou na banda ortodôntica, pinos retentivos quadrados para uma melhor colagem, entre outros.

Benefícios

- Responsável pela sustentação do aparelho ortodôntico.
- Direcionamento dos molares.
- Ganchos esféricos que oferecem grande conforto.

Viriana F. da Costa Cabral
2 Ten Depista / CRO-PE 9477
Idt. 071229407-3 MD/EB



TOPO

- Base com raio cérvico oclusal para perfeita acomodação na superfície do dente ou na banda ortodôntica.
- Entalhe na face vestibular para alojamento e posicionamento do tubo com pinça.
- Os tubos simples apresentam um único slot para alojar o arco intraoral.
- Identificação do posicionamento em alto relevo na lateral do tubo.

Características

• N° 16/17

- Referência Morelli: 20.10.211
- Torque = -14°
- Distal - Off Set = 14°
- Compr. = 3,5mm.

• N° 26/27

- Referência Morelli: 20.10.212
- Torque = -14°
- Distal - Off Set = 14°
- Compr. = 3,5mm.

• N° 36/37

- Referência Morelli: 20.10.222
- Torque = -30°
- Distal - Off Set = 4°
- Compr. = 3,5mm.

Viviana FETI da Costa Colares
2 Ten Dentista / CRO-PE 9477
Idt. 0722-29407-3 MD/EB

INDIQUE A UM AMIGO

Preencha os campos abaixo e clique em Indicar Produto.
A sua indicação será enviada para o e-mail especificado.

TOPO ^



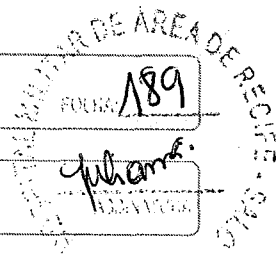

NOME DE UM AMIGO

E-MAIL DE UM AMIGO

MEU NOME

MEU E-MAIL

COMENTÁRIOS

INDICAR PRODUTO

AVALIAR PRODUTO

Preencha seus dados, avalie e clique no botão Avaliar Produto.

NOME

E-MAIL

COMENTÁRIOS



Excelente

AVALIAR PRODUTO

ATENDIMENTO

SOBRE NÓS

AJUDA E SUPORTE

REDES SOCIAIS

Viviana F. da Costa Cabral
2 Ten De Classe / CRO-PE 9477
Idt. 021229407-3 MD/EB



TOPO ^

FORMAS DE PAGAMENTO

CERTIFICADOS E SEGURANÇA



© TODOS OS DIREITOS RESERVADOS. ORTHWELL COMERCIAL E IMPORTADORA LTDA -
CNPJ: 00.029.684/0001-54
RUA ÁLVARO RODRIGUES, 182 - VILA CORDEIRO - SÃO PAULO/SP - CEP: 04.582-000

Wibiana FIEL da Costa Cabral
2ªª Dentista / CRO-PE 9477
Id. 871229407-3 MD/EB



TOPO ^

MÉDIA
R\$ 28,05

MEDIANA
R\$ 28,60

MENOR
R\$ 26,40

Viviana FJEL da Costa Cabral
2 Ten Dentista / CRO-PE 9477
Idt. 071209497-3 MD/EB

FILTROS APLICADOS

Código Material/Serviço Identificação do Item de Compra

419223 1124080500092202300071, 1206330500105202200163, 1601990500003202300012, 1600390500027202200444, 1200160500129202300104, 1603590500003202200165

Ano da Compra

2023

Quantidade total de registros: 5
Registros apresentados: 1 a 5

| Identificação da Compra | Número do Item | Modalidade | Código do CATMAT | Descrição do Item | Descrição Complementar | Unidade de Fornecimento | Quantidade Ofertada | Valor Unitário | Fornecedor | Órgão | UASG | Data da Compra |
|-------------------------|----------------|------------|------------------|-------------------|------------------------|-------------------------|---------------------|----------------|--|------------------------|---|----------------|
| 00105/2022 | 00163 | Pregão | 419223 | TUBO ORTODÔNTICO | | EMBALAGEM 10,00 UN | 50 | R\$26,40 | ORTHO DENTAL JF LTDA | COMANDO DA AERONAUTICA | 120633 - GRUPAMENTO DE APOIO DE SÃO PAULO | 04/01/2023 |
| 00129/2023 | 00104 | Pregão | 419223 | TUBO ORTODÔNTICO | | UNIDADE | 15 | R\$26,99 | ROFEMAX IMPORTADORA DE EMBALAGENS LTDA | COMANDO DA AERONAUTICA | 120016 - GRUPAMENTO DE APOIO DE SÃO JOSÉ DOS CAMPOS | 18/12/2023 |
| 00092/2023 | 00071 | Pregão | 419223 | TUBO ORTODÔNTICO | | EMBALAGEM 10,00 UN | 5 | R\$28,60 | LUIZ GOULART & CIA LTDA | MINISTERIO DEFESA | 112408 - HOSPITAL DAS FORÇAS ARMADAS | 07/11/2023 |
| 00003/2022 | 00165 | Pregão | 419223 | TUBO ORTODÔNTICO | | EMBALAGEM 10,00 UN | 8 | R\$28,84 | ORTHO DENTAL JF LTDA | COMANDO DO EXERCITO | 160359 - HOSPITAL DA GUARNICAO DE ALEGRETE/RS | 27/04/2023 |
| 00003/2023 | 00012 | Pregão | 419223 | TUBO ORTODÔNTICO | | EMBALAGEM 10,00 UN | 100 | R\$29,40 | ORTHO DENTAL JF LTDA | COMANDO DO EXERCITO | 160199 - HOSPITAL MILITAR DE ÁREA DE RECIFE | 07/08/2023 |

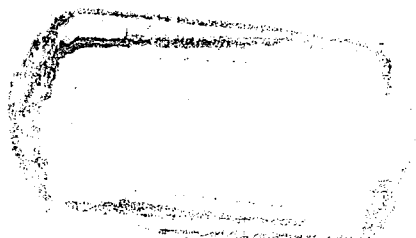



Home > Ortodontia > Tubo > Tubo Duplo Conversível Cola Roth 022 - Morelli

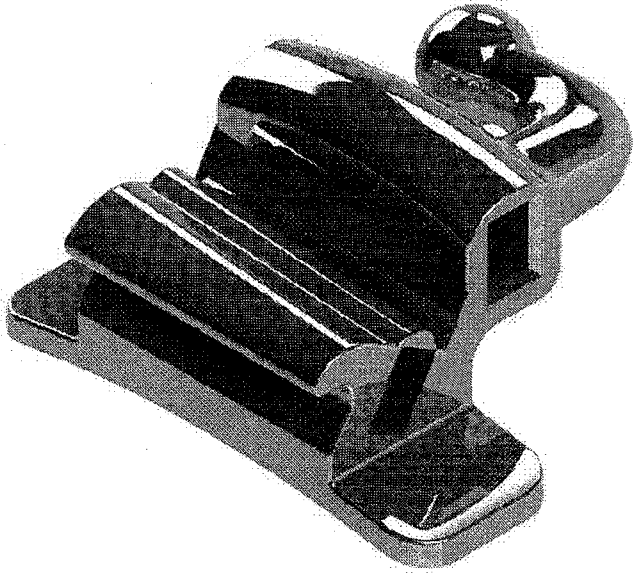

Tubo Duplo Conversível Cola Roth 022 - Morelli

Embalagem com 10 unidades. Com gancho.

Cod. de Referência: 416794

★★★★★ (1)

Escolha uma opção

Nº 36 - Com Gancho

R\$33,00

— 1 +

Adicionar ao Carrinho

+ Adicionar a lista de desejos

Calcular frete e prazo

A previsão de entrega inicia-se após a emissão da Nota Fiscal.

Digite o CEP

CEP input field

Calcular button

Lovers. Acumule e troque por benefícios exclusivos.

Frete Grátis. Em compras acima de R\$ 200.

Troca Grátis. Você tem 07 dias a partir da data de recebimento.

Formas de pagamento

Detalhes

Base com raio cérvico oclusal para perfeita acomodação na superfície do dente ou na banda ortodôntica.

Pinos retentivos quadrados e contenção periférica na base proporcionando melhor colagem e acabamento.

Torque = -14° / Distal - Off Set = 14° / Compr. = 3,5mm

Aplicação

Atendimento em: Vila Militar de Área de Recife - 2ª Ten. De... da Costa Cabral - CRO-PE 9477 - Idt. 071229407-3 MD/EB

Aproveite Agora

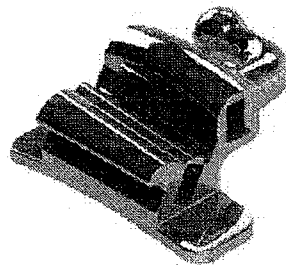

Tubo Duplo Conversível Cola Roth 022 - Morelli

Embalagem com 10 unidades. Com gancho.



R\$33,00

Selecione

Leve também

Viviana F. de Castro Coimbra
2 Ten. Dent. - LCR0-PE 9477
Ict. 071229407-3 MD/EB

MILITAR DE ARMAZÉM
 POLINA 197
 Juliana
 ASSOCIADO

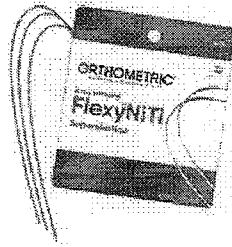

Arco Flexy NiTi Superelástico Redondo - Orthometric

Embalagem com 10 unidades. Escolha o tamanho.



R\$11,39

Viviana F. Costa Cabral
 2 Ten Dentista CRO-PE 9477
 Idt. 071229407-3 MD/EB

9
X

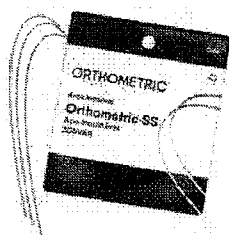

Arco de Aço CrNi Redondo – Orthometric

Embalagem com 10 unidades. Formato Truearch. Escolha o modelo.



R\$8,60

Selecione

R\$52,99

Comprar todos

Produtos Visitados Por Quem Procura este Item

Viviana ~~FEI~~ da Costa Cabral
2 Ten De Costa / CRO-PE 9477
Idt. 071229407-3 MD/EB

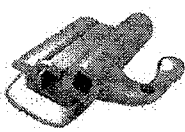
OFERTA LOVER

Tubo Duplo Conversível Cola Roth 022 - Orthometric

Embalagem com 10 unidades.

★★★★★

R\$35,70 16% OFF

R\$29,90 + 1 ♥

Ver Opções



Tubo Duplo Conversível Cola Roth 022 - Orthometric

Embalagem com 10 unidades.

★★★★★

R\$35,70

Ver Opções

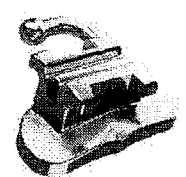

Tubo Simples Cola Padrão Capelozza I II III 022 - Orthometric

Embalagem com 10 unidades. Com gancho.

★★★★★

R\$29,90

Ver Opções

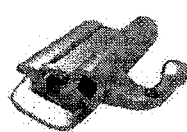

Tubo Duplo Conversível Solda Roth 022 - Orthometric

Embalagem com 10 unidades.

★★★★★

R\$33,60

Ver Opções



Tubo Duplo Conve Solda Roth 022 - Orthometric

Embalagem com 10 uni gancho. Slot Retangula

★★★★★

R\$33,60

Ver Opções

Os Produtos Mais Vendidos, com Ofertas Imperdíveis!



Compressa de Gaze 9 Fios Não Estéril - Ultracotton

Embalagem com 500 unidades de 7,5 x 7,5cm.

★★★★★

R\$25,90 19% OFF

R\$20,99

- 1 + Adicionar



Detergente Enzimático Zymedet Gold 5-E - Prolink

Embalagem com 1 litro.

★★★★★

R\$23,90 25% OFF

R\$17,99

- 1 + Adicionar



Filme Radiográfico AGFA Dentus E-Speed - Kulzer

Embalagem com 150 unidades. Uso adulto. Filme 3x4cm.

★★★★★

R\$290,90 21% OFF

R\$229,99

2x de R\$115,00 sem juros

- 1 + Adicionar

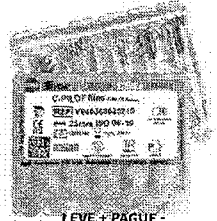

Lima C-Pilot Série Especial - VDW

Embalagem com 6 unidades. Escolha o modelo.

★★★★★

R\$97,90

Ver Opções

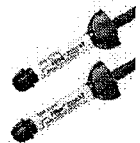

Resina Filtek™ Z2 oPack - 3M

Resina Microhíbrida. Kit resinas Filtek Z250 de 4

★★★★★

R\$250,00 30% OFF

R\$174,99

Ver Opções

Tire dúvidas sobre o produto

Este produto ainda não tem perguntas. Faça a primeira!

Fazer uma pergunta

Avaliações deste produto

4,0
★★★★★

- 5 estrelas
- 4 estrelas
- 3 estrelas
- 2 estrelas
- 1 estrela

- (0)
- (1)
- (0)
- (0)
- (0)

100% recomendam este produto

Ordenar

Viviana FIEU da Costa Cabral
2 Ten Dentista CRO-PE 9477
Idt. 071222407-3 MD/EB

Avaliar produto



Bom!

Bom produto

Vitor 13/12/2016

Compra verificada

Sim, recomendaria este produto a um amigo.

Útil? (1)

Carregar mais avaliações

Copyright © 2023 - Todos os direitos reservados | www.dentalcremer.com.br | Dental Cremer | CNPJ: 14.190.675/0001-55 | Rua das Missões, 674 - 2º andar - Ponta Aguda - Blumenau - Santa Catarina - CEP 89051-001 | Autorizações de Funcionamento ANVISA - Medicamentos: 1.09.245-3, Produtos para Saúde (Correlatos): 8.08.576-8, 8.10.706-3, Saneantes Domissanitários: 3.05.135-4, Perfumes/Produtos de Higiene/Cosméticos: 2.06.387-3 | CNPJ: 14.190.675/0002-36 | Av. das Indústrias Antônio Conrado de Oliveira, 90 - Galpão 03 - Distrito Industrial - Itapeva - Minas Gerais - CEP 37655-000 - Farmacêutica responsável: Shirley de Toledo Ladislau - CRF/MG nº 11.607 | CNPJ: 14.190.675/0003-17 | Av. das Indústrias Antônio Conrado de Oliveira, 90 - Galpão 04 - Distrito Industrial - Itapeva - Minas Gerais - CEP 37655-000 - Farmacêutico responsável: Diego Diônata da Rosa - CRF/MG nº 31666. Política de Privacidade e Segurança - Fotos meramente ilustrativas - Os preços e condições da loja virtual estão sujeitos a alterações. Em caso de divergência de preços no site, o valor válido é o do Carrinho de Compra.

Wagner FEL da Costa Cabral
2 Ten Dentista / CRO-PE 9477
IdC 071229407-3 MD/EB

EI UNIVERSITÁRIO! VOLTA ÀS AULAS COM OFERTAS ESPECIAIS!

UNIVERSIDADE DE ARAUÁRIAS
194
Juliana
ARAUÁRIAS



Laboratório
Universitários

Home > **Ortodontia** > Tubo para Colagem Roth Duplo Conversível - Morelli

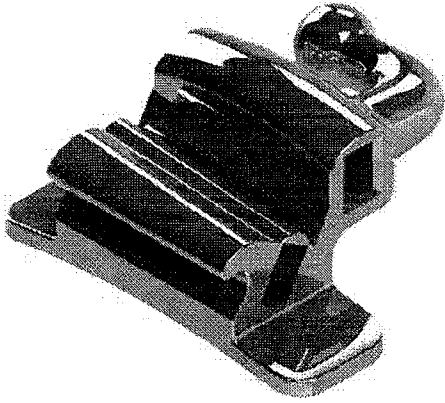

Tubo para Colagem Roth Duplo Conversível - Morelli

Embalagem com 10 unidades. Escolha a numeração.

Cod. de Referência: MOR6265B

Cód Fabricante: 2011412

★★★★★ (1)

Escolha uma opção

Nº 36 - Com Gancho

R\$33,00

- 1 +

Adicionar ao Carrinho

+ Adicionar a lista de desejos

Calcular frete e prazo

A previsão de entrega inicia-se após a emissão da Nota Fiscal.

Digite o CEP

Calcular

Mais Speed. Pontue para ganhar muitos descontos e vantagens

Frete Grátis. Em compras acima de R\$ 189.

Troca Grátis. Você tem 07 dias a partir da data de recebimento.

Formas de pagamento

Detalhes

Tubos duplos para colagem vestibulares, com angulações e torques pré-estabelecidos. Uso 6, comp. 3,5mm, torque -30° e distal 4°.

Aplicação

Viviana FUEL da Costa Cabral
2.12.2023 Dentista / CRO-PE 9477
Tel: 071229407-3 MD/EB

O que os clientes mais compram após ver este item

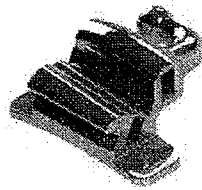

Viviana FIEL **Clínica Dental**
2 Ten Dentista CRO-PE 9477
Idt. 071229407-3 MD/EB

Tubo para Colagem Roth Duplo Conversível - Morelli

MORELLI

Embalagem com 10 unidades. Escolha a numeração.

★★★★★ (1)

R\$33,00

Ver Opções

9% compraram

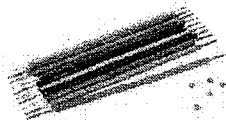

7% compraram

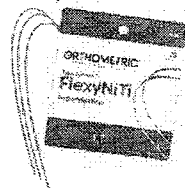

5% compraram



5% compraram



5% compraram



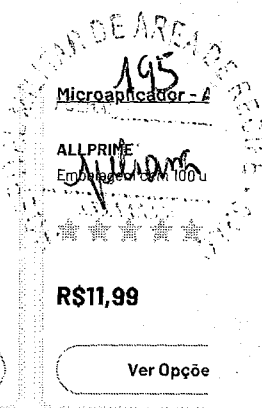

**Ligadura Elástica Bengali-
nha - Morelli**

MORELLI
Embalagem com 1000 unidades. Escolha a cor.

★★★★★ (9)

R\$7,50

Ver Opções

**Arco Niti Flexy Superelás-
tico Redondo -...**

ORTHOMETRIC
Embalagem com 10 unidades. Escolha o modelo.

★★★★★ (4)

R\$12,90

Ver Opções

**Sugador Odontológico
Descartável - AllPrime**

ALLPRIME
Embalagem com 40 unidades. Escolha a cor.

★★★★★ (56)

R\$6,99

Ver Opções

**Compressa de Gaze 9 Fios
- Ultracotton**

ULTRACOTTON
Embalagem com 500 unidades - Dimensão 7,5 x 7,5 cm.

★★★★★ (3)

R\$20,99

- 1 + Adicionar

Microaplicador - A

ALLPRIME
Embalagem com 100 unidades.

★★★★★

R\$11,99

Ver Opção

Tire dúvidas sobre o produto

Este produto ainda não tem perguntas. Faça a primeira!

Fazer uma pergunta

Avaliações deste produto

5,0
★★★★★

- 5 estrelas (1)
- 4 estrelas (0)
- 3 estrelas (0)
- 2 estrelas (0)
- 1 estrela (0)

100% recomendam este produto

Ordenar

Avaliar produto



Muito bom!

Ótimo.

Ítala C. 28/02/2021

Compro verificada

✓ Sim, recomendaria este produto a um amigo.

Útil? (0)

Carregar mais avaliações

Para melhor atender nossos clientes, não vendemos por atacado e reservamo-nos o direito de limitar, por cliente, a quantidade dos produtos anunciados. Preços, ofertas e condições exclusivos para internet e tele vendas, válidos durante o dia de hoje, podendo sofrer alterações sem prévia notificação. Copyright © 2003-2023 <https://www.dentalspeed.com/>, TODOS OS DIREITOS RESERVADOS. Algumas ilustrações por Stories by Freepik. Imagens de produtos meramente ilustrativas. Os produtos e impressos Dental Speed são para uso próprio dos cirurgiões-dentistas. Vendas exclusivas por telefone e internet. Não trabalhamos com representantes ou outros canais de venda. Revenda Proibida. Dental Speed | CNPJ 13.812.214/0001-60 Rua Senador Carlos Gomes de Oliveira, 800, GP 04. Distrito Industrial - CEP 88104-785 - São José-SC. Responsáveis Técnicas: Mariana Vianna Kunzler | CRF-SC 4183 | Marielle Meireles da Silva | CRF-SC 15871 | Nº Autorização ANVISA: Medicamentos 1.09.024-D Produtos para saúde 8.08.016-3 Saneantes 3.05.080-3 Cosméticos 2.09.568-8

Waldemar da Costa Cabral
2 Ten Dentista | CRO-PE 9477
Idt. 071229407-3 MD/EB

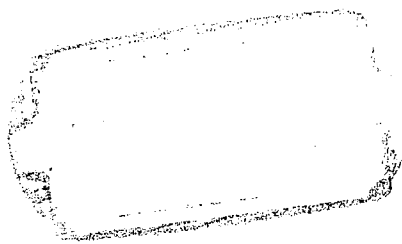



Orthoghia®

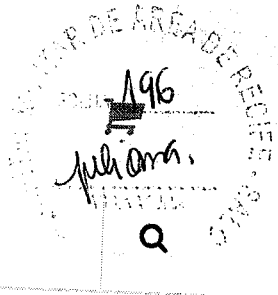

Olá Doutor(a). O que você procura?

Home / Tubos / Morelli / Duplo

Viviana  da Costa Cabral
2ª Turma / CRO-PE 9477
Idt. 071.229407-3 MD/EB



R\$ 37,30
~~R\$ 31,32~~



QUANTIDADE

COMPRAR

ADICIONAR AO CARRINHO

Postar Indicar Produto

INFORMAÇÕES

DOWNLOAD

Tubo Duplo Conversível Cola Roth 022

São responsáveis pela sustentação do aparelho ortodôntico.

Tubo são projetados para reter as extremidades dos arcos e permitir que os molares funcionem como ancoragem a fim de que o fio movimente os dentes.

Benefícios

- Base com raio cêrvico oclusal para perfeita acomodação na superfície do dente ou na banda ortodôntica.
- Pinos retentivos quadrados e contenção periférica na base proporcionando melhor colagem e acabamento.

Wagner da Costa Cabral
2º Dentista - CRO-PE 9477
Idt. 071229407-3 MD/EB



INDIQUE A UM AMIGO

Preencha os campos abaixo e clique em Indicar Produto.
A sua indicação será enviada para o e-mail especificado.

NOME DE UM AMIGO

E-MAIL DE UM AMIGO

MEU NOME

MEU E-MAIL

COMENTÁRIOS

INDICAR PRODUTO

AVALIAR PRODUTO

Preencha seus dados, avalie e clique no botão Avaliar Produto.

NOME

E-MAIL

COMENTÁRIOS

Wiviana F. Costa Cabral
2ª Ten. Dentista
Idt. 071223907-3 MD/EB
CRO-PE 9477



Excelente

AVALIAR PRODUTO

ATENDIMENTO

SOBRE NÓS

AJUDA E SUPORTE

REDES SOCIAIS





FORMAS DE PAGAMENTO

CERTIFICADOS E SEGURANÇA



© TODOS OS DIREITOS RESERVADOS. ORTHWELL COMERCIAL E IMPORTADORA LTDA -

CNPJ: 00.029.684/0001-54

RUA ÁLVARO RODRIGUES, 182 - VILA CORDEIRO - SÃO PAULO/SP - CEP: 04.582-000

Valiana FIEL
2 Ten Dentista
Idr. 071249807-3 MD/EB
Rua Costa Cabral
CRO-PE-9477



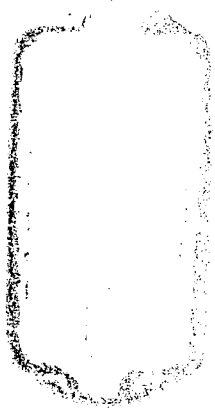

MÉDIA
R\$ 14,15

MEDIANA
R\$ 13,95

MENOR
R\$ 13,10

FILTROS APLICADOS

Código Material/Serviço Identificação do Item de Compra

431767

1206320500036202300145, 1600500500014202200151, 1200060500013202300347, 1124080500092202300052, 1206330500071202300081, 1604980600020202300018

Ano da Compra

2023

Quantidade total de registros: 5

Registros apresentados: 1 a 5

Viviana *CE* da Costa Cabral
2 Ten Dentista / CRO-PE 9477
Idt. 071229407-3 MD/EB

| Identificação da Compra | Número do Item | Modalidade | Código do CATMAT | Descrição do Item | Descrição Complementar | Unidade de Fornecimento | Quantidade Ofertada | Valor Unitário | Fornecedor | Órgão | UASG | Data da Compra |
|-------------------------|----------------|-----------------------|------------------|--------------------|------------------------|-------------------------|---------------------|----------------|--|------------------------|--|----------------|
| 00092/2023 | 00052 | Pregão | 431767 | GANCHO ORTODÔNTICO | | UNIDADE | 15 | R\$13,10 | ROFEMAX IMPORTADORA DE EMBALAGENS LTDA | MINISTERIO DE DEFESA | 112408 - HOSPITAL DAS FORÇAS ARMADAS | 07/11/2023 |
| 00071/2023 | 00081 | Pregão | 431767 | GANCHO ORTODÔNTICO | | UNIDADE | 45 | R\$13,85 | ORTHO DENTAL JF LTDA | COMANDO DA AERONAUTICA | 120633 - GRUPAMENTO DE APOIO DE SÃO PAULO | 14/11/2023 |
| 00036/2023 | 00145 | Pregão | 431767 | GANCHO ORTODÔNTICO | | UNIDADE | 20 | R\$13,95 | ORTHO DENTAL JF LTDA | COMANDO DA AERONAUTICA | 120632 - GRUPAMENTO DE APOIO DE RECIFE | 06/09/2023 |
| 00020/2023 | 00018 | Dispensa de Licitação | 431767 | GANCHO ORTODÔNTICO | | UNIDADE | 10 | R\$14,80 | ORTHO DENTAL JF LTDA | COMANDO DO EXERCITO | 160498 - 2 BATALHAO DE INFANTARIA LEVE | 01/06/2023 |
| 00013/2023 | 00347 | Pregão | 431767 | GANCHO ORTODÔNTICO | | UNIDADE | 32 | R\$15,05 | ORTHO DENTAL JF LTDA | COMANDO DA AERONAUTICA | 120006 - MAER-GAPBR-GRUPAMENTO DE APOIO DE BRASILIA/DF | 02/05/2023 |

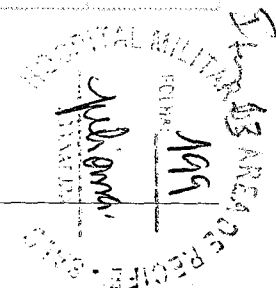

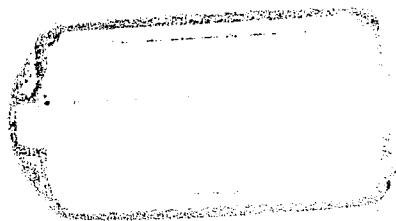

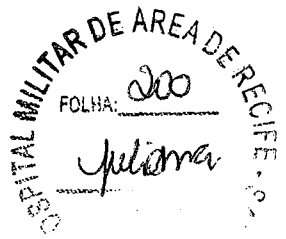

**MINISTÉRIO DA DEFESA
EXÉRCITO BRASILEIRO
HOSPITAL MILITAR DE ÁREA DE RECIFE
(HOSPITAL MILITAR DE PERNAMBUCO / 1817)**

TERMO DE ENCERRAMENTO DO PROCESSO

No dia Vinte e um do mês de Maio do ano de dois mil e vinte e quatro, procedemos o encerramento do Volume I, do Processo Administrativo nº 64583.005888/2024-21, contendo as folhas N° 200.

Juliana

Juliana Ferreira da Silva – 3º SGT

Auxiliar da Sacl do HMAR

