



**MINISTÉRIO DA DEFESA
EXERCITO BRASILEIRO
COMANDO DO 1º GRUPAMENTO DE ENGENHARIA
(1º Grupamento de Engenharia/1955)
GRUPAMENTO GENERAL LYRA TAVARES**

Classificação: 222

**PROCESSO NUP
64278.020955/2024-91**

Cód verificador: a6c6ff88-ed2d-4dd0

ASSUNTO: aquisição de material permanente e persiana

INTERESSADO: Seção Logística

Órgão de Origem: Comando do 1º Grupamento de Engenharia

Data da Criação: 29/10/2024

Localização Atual do Processo: Escritório Regional
Operação Carro PIPA

Data da Autação: 04/11/2024

Estado: Autuado

PEÇAS PROCESSUAIS

- 1- Documento de Formalização de Demanda Nº 3-Esc R Op C PIPA/Cmdo 1Gpt E (a)
- 2- cotação-detalhado-11-2024.pdf
- 3- Despacho Nº 13-Esc R Op C PIPA/Cmdo 1Gpt E
- 4- Despacho Nº 15-Esc R Op C PIPA/Cmdo 1Gpt E
- 5- 2024NC019837.pdf
- 6- Aviso_Dispatch_E_900202024_160500.pdf
- 7- Anexo_I_Doc_Habilitação.pdf
- 8- Termo de Juntada por Anexação de Documento Nº 001/2024 - Processo 64278.020955/2024-91
- 9- Outro Nº 5-Esc R Op C PIPA/Cmdo 1Gpt E
- 10- Outro Nº 6-Esc R Op C PIPA/Cmdo 1Gpt E
- 11- Outro Nº 7-Esc R Op C PIPA/Cmdo 1Gpt E
- 12- DFD9_2023 (1).pdf
- 13- DFD1_2024 (3).pdf
- 14- Despacho Nº 19-Esc R Op C PIPA/Cmdo 1Gpt E
- 15- Item 1 PROPOSTA FINAL.pdf
- 16- Item 2 PROPOSTA FINAL.pdf
- 17- Item 3 PROPOSTA FINAL.pdf
- 18- Item 4 PROPOSTA FINAL.pdf
- 19- Item 5 PROPOSTA FINAL.pdf
- 20- Item 6 PROPOSTA FINAL.pdf
- 21- Adt 69 2023 Designacao SALC.pdf
- 22- BI 177 2023 Delegacao Competencia OD.pdf
- 23- BI 186 2023 Recebimento Funcao OD.pdf
- 24- Termo de Juntada por Anexação de Documento Nº 002/2024 - Processo 64278.020955/2024-91
- 25- relatorio-dispensa-16050006900202024.pdf
- 26- relatorio-termo-aceite-16050006900202024-DISPENSA (2).pdf
- 27- Item_1_ConsultaConsolidada_42107381000152_11-11-2024.pdf
- 28- Item_1_consultarSituacaoFornecedor_42107381000152_2024-11-11.pdf
- 29- Item_2_ConsultaConsolidada_49531675000156_11-11-2024.pdf
- 30- Item_2_consultarSituacaoFornecedor_49531675000156_2024-11-11.pdf
- 31- Item_3_ConsultaConsolidada_51340170000156_11-11-2024 (1).pdf
- 32- Item_3_consultarSituacaoFornecedor_51340170000156_2024-11-11.pdf
- 33- Item_4_ConsultaConsolidada_29003455000142_11-11-2024.pdf
- 34- Item_4_consultarOcorrenciasFornecedor_29003455000142_2024-11-11.pdf
- 35- Item_4_consultarSituacaoFornecedor_29003455000142_2024-11-11.pdf
- 36- Item_5_ConsultaConsolidada_47769308000160_11-11-2024.pdf
- 37- Item_5_consultarSituacaoFornecedor_47769308000160_2024-11-11.pdf
- 38- Item_6_ConsultaConsolidada_45690166000115_11-11-2024.pdf

- 39- Item_6_consultarSituacaoFornecedor_45690166000115_2024-11-11.pdf
- 40- Termo de Juntada por Anexação de Documento Nº 003/2024 - Processo 64278.020955/2024-91
- 41- DIEx_938_EROpCPipa_14NOV2024_assinado_assinado_assinado.pdf
- 42- NE_160500_2024NE002709_v002_45690166000115_20241203100404.pdf
- 43- NE_160500_2024NE002708_v002_29003455000142_20241203100350.pdf
- 44- NE_160500_2024NE002707_v002_51340170000156_20241203100338.pdf
- 45- NE_160500_2024NE002706_v002_49531675000156_20241203100323.pdf
- 46- NE_160500_2024NE002705_v002_47769308000160_20241203100254.pdf
- 47- Termo de Juntada por Anexação de Documento Nº 004/2024 - Processo 64278.020955/2024-91
- 48- Outro Nº 11-Esc R Op C PIPA/Cmdo 1Gpt E
- 49- Declaração Nº 3-Esc R Op C PIPA/Cmdo 1Gpt E
- 50- Outro Nº 12-Esc R Op C PIPA/Cmdo 1Gpt E
- 51- Certidão Nº 4-Esc R Op C PIPA/Cmdo 1Gpt E
- 52- Declaração Nº 4-Esc R Op C PIPA/Cmdo 1Gpt E
- 53- Lista-de-verificacao-contratacoes-diretas-Mat Permanente.pdf
- 54- Lista-de-verificacao-contratacoes-diretas-Mat Permanente.docx (b)
- 55- Termo de Juntada por Anexação de Documento Nº 005/2024 - Processo 64278.020955/2024-91

Legenda

- (a) Documento de Origem
- (b) Arquivos que não serão impressos por não se tratarem de arquivos de texto ou imagem
- (c) Documento desentranhado
- (d) Documento desmembrado



MINISTÉRIO DA DEFESA
EXERCITO BRASILEIRO
COMANDO DO 1º GRUPAMENTO DE ENGENHARIA
(1º Grupamento de Engenharia/1955)
GRUPAMENTO GENERAL LYRA TAVARES

Documento de Formalização de Demanda Nº 3-Esc R Op C PIPA/Cmdo 1Gpt E

João Pessoa, PB, 29 de outubro de 2024.

Assunto: aquisição de material permanente

Anexos:

[1\) cotação-detalhado-11-2024.pdf](#)

1. Justificativa da necessidade da aquisição do material permanente, considerando o Planejamento Estratégico, se for o caso.

- A aquisição do material permanente visa mobiliar as instalações do Escritório Regional da Operação Carro Pipa 1º Gpt E, com o objetivo de proporcionar melhores condições administrativas para dar pleno prosseguimento as ações de distribuição de água potável a população em situação declarada de emergência.

2. Quantidade do material a ser contratada.

ORD	DESCRIÇÃO	UND	QUD
1	Projektor Multimídia Tipo Lâmpada: Mercúrio, Potência Lâmpada: 210 W, Voltagem: 110/220 V, Quantidade Entrada Rgb: 2 UN, Quantidade Entradas Vídeio: 1 UN, Tipo Zoom: Digital, Tipo: Portátil, Luminosidade Mínima: 3.600 LM, Tipo Projeção: Frontal, Tipo Tecnologia: Lcd, Resolução: 1024 X 768, Tipo Controle: Remoto, Sem Fio	Und	1
2	Refrigerador Duplex Capacidade Refrigeração: 360 L, Capacidade Congelador: 80 L, Sistema Degelo: Frost Free, Cor: Branca, Tensão Alimentação: 220 V, Tipo: Vertical	Und	1
3	Suporte De Videocassete / Televisão Material: Aço Carbono, Tipo: Parede, Tamanho: Para Tv Até 65", Acabamento Superficial: Pintura Eletrostática A Pó, Cor: Preta	Und	2
4	Mesa Copa/Cozinha Material Mesa: Polietileno Alta Densidade, Comprimento Mesa: 1,83 M, Largura Mesa: 0,76 M, Altura Mesa: 0,70 M, Características Adicionais: Dobrável Com Travas, Cor: Cinza Claro	Und	4
5	Banqueta Material Estrutura: Plástico ABS, Tipo Assento: Fixo, Material Base Assento: Plástico, Cor Assento: Branca, Cor Estrutura: Branca, Altura: 45 cm, Comprimento: 41 cm Largura: 33 cm, Características Adicionais: Dobrável, Alça Para Transporte	Und	16
6	Persiana Material: PVC, Tipo: Vertical, Aplicação: Ambiente Profissional, Características Adicionais: Trilho Sem Bandô, Largura Lâmina: 9 cm, Cordão de Comando. Comprimento (2x1,10m; 10x1,30m e 9x1,60m) x altura 1,40m. Cor Bege.	m²	42

3. Previsão de data em que deve ser iniciada a aquisição.

- Novembro de 2024.

4. Indicação dos membros da equipe de planejamento e se necessário, o responsável pela fiscalização.

- Não é o caso.



Auxiliar do Escritório Operação PIPA



Documento assinado eletronicamente, por meio de assinatura simples, pelo(a) [REDACTED] em 29/10/2024, às 15:52 conforme horário oficial de Brasília, com fundamento no §3º, art. 4º, do Decreto nº 10.543 de 13/11/2020 da Presidência da República.

Código de verificação: Ncic-8KyQ-JPRz-eTfc

Relatório de pesquisa de preço

Relatório Detalhado

Informações básicas

Número da Pesquisa	UASG	Status	Editado por
11/2024	160500	Concluída	[REDACTED]

Título: Material permanente

Observações: Atender necessidade de mobiliário do Escritório Regional da Operação 1º Gpt E.

Total de itens cotados: 6 **Valor total da pesquisa de preços:** R\$ 25.043,1743

Itens cotados

Item: 1

Descrição do item	Unidade de Fornecimento	Quantidade
469920 - Projetor Multimídia Tipo Lâmpada: Mercúrio , Potência Lâmpada: 210 W, Voltagem: 110/220 V, Quantidade Entrada Rgb: 2 UN, Quantidade Entradas Vídeo: 1 UN, Tipo Zoom: Digital , Tipo: Portátil , Luminosidade Mínima: 3.600 LM, Tipo Projeção: Frontal , Tipo Tecnologia: Lcd , Resolução: 1024 X 768 , Tipo Controle: Remoto, Sem Fio	Unidade	1
Consolidação dos preços cotados		
Menor Preço	<input checked="" type="radio"/> Média	Mediana
R\$ 3.055,1000	R\$ 3.468,0143	R\$ 3.199,0000
Método de cálculo adotado: Média		
Coeficiente de Variação: 11,3838%		
Desvio Padrão: 394,7921		
Maior Preço: R\$ 4.215,0000		

Filtro Aplicado

Período: 12 Meses

Nº	Inciso	Nome	Quantidade	Unidade	Preço unitário	Data	Compõe
1	I	MINISTERIO DEFESA - Compras.gov.br	2	Unidade	R\$ 3.168,0000	13/09/2024	Sim

Id da Compra	Comprado em	Nº do Item	Objeto da Compra
11040405000272023	13/09/2024	38	Objeto: Pregão Eletrônico - Aquisição de materiais permanentes diversos, de uso médico, hospitalar e odontológico, aparelhos e utensílios domésticos, equipamentos para áudio, vídeo e foto, equipamentos industriais, equipamentos de processamento de dados, equipamento de escritório e mobiliário em geral.
Esfera	UASG	Forma	Modalidade
Federal	110404	SISRP	Pregão
Fornecedor		Marca/modelo	
DETECH TECNOLOGIA E COMERCIO LTDA		PROJETOR ? EPSON ? M	
Índice e Valor	Ata	Edital	Compra
-	Acesse a Ata	Acesse o Edital	Acesse a compra

Nº	Inciso	Nome	Quantidade	Unidade	Preço unitário	Data	Compõe
2	I	COMANDO DA MARINHA - Compras.gov.br	1	Unidade	R\$ 3.055,1000	28/08/2024	Sim

Id da Compra	Comprado em	Nº do Item	Objeto da Compra
74402105900082024	28/08/2024	21	Objeto: Pregão Eletrônico - Aquisição de material necessário para atender 4 necessidades do Departamento de Sistemas de Gerenciamento de Combate e Plataforma.
Esfera	UASG	Forma	Modalidade
Federal	744021	SISRP	Pregão
Fornecedor		Marca/modelo	
NANESHOP COMERCIO AUDIOVISUAL LTDA		MPR 2009	
Índice e Valor	Ata	Edital	Compra
-	Acesse a Ata	Acesse o Edital	Acesse a compra

Nº	Inciso	Nome	Quantidade	Unidade	Preço unitário	Data	Compõe
3	I	ESTADO DA PARAIBA - Compras.gov.br	1	Unidade	R\$ 3.199,0000	27/02/2024	Sim

Id da Compra	Comprado em	Nº do Item	Objeto da Compra
98205105710042023	27/02/2024	6	Objeto: Pregão Eletrônico - AQUISIÇÃO DE EQUIPAMENTOS DE INFORMÁTICA E EQUIPAMENTOS DE APOIOPARA FISCALIZAÇÃO E CONTROLE DA SECRETARIA DO MEIO AMBIENTE-SEMAM CONFORME ESPECIFICAÇÕES CONSTANTES NO TERMO DE REFERÊNCIA, DA PREFEITURA MUNICIPAL DE JOÃO PESSOA (PB) (2ª etapa), Financiado com recursos do contrato de empréstimo nº4440C-BR firmado entre o município de João pessoas e o Banco Interamericano de Desenvolvimento BID
Esfera	UASG	Forma	Modalidade
Estadual	982051	SISPP	Pregão
Fornecedor		Marca/modelo	
EDERSON CUNHA DE SOUSA - COMERCIO DE INFORMATICA		Betec	
Índice e Valor	Ata	Edital	Compra
-	-	Acesse o Edital	Acesse a compra

Nº	Inciso	Nome	Quantidade	Unidade	Preço unitário	Data	Compõe
4	I	ESTADO DO MARANHÃO - Compras.gov.br	1	Unidade	R\$ 3.740,0000	23/02/2024	Sim

Id da Compra	Comprado em	Nº do Item	Objeto da Compra
98092105001562023	23/02/2024	222	Objeto: Pregão Eletrônico - Processo N° 290 -7.402/2023 Registro de preços para eventual contratação de empresa especializada para aquisição de material de expediente, material permanente, acessório de copa e cozinha, material didático e pedagógico, material de consumo, produtosde higiene e materiais descartáveis, hortifruiti da Secretaria Municipal de Segurança Alimentar SEMSA, constante do Apêndice IX, que integra o presente Termo de Referência.
Esfera	UASG	Forma	Modalidade
Estadual	980921	SISRP	Pregão
Fornecedor		Marca/modelo	
LRF DISTRIBUIDORA LTDA		BENQ	
Índice e Valor	Ata	Edital	Compra
-	Acesse a Ata	Acesse o Edital	Acesse a compra

Nº	Inciso	Nome	Quantidade	Unidade	Preço unitário	Data	Compõe
5	I	COMANDO DA MARINHA - Compras. gov.br	3	Unidade	R\$ 3.700,0000	09/01/2024	Sim

Id da Compra	Comprado em	Nº do Item	Objeto da Compra
78160005000202023	09/01/2024	31	Objeto: Pregão Eletrônico - Aquisição eventual de Materiais e Equipamentos Eletroeletrônicos.
Esfera	UASG	Forma	Modalidade
Federal	781600	SISRP	Pregão
Fornecedor	Marca/modelo		
XPR3 SOLUCOES LTDA	E20		
Índice e Valor	Ata	Edital	Compra
-	Acesse a Ata	Acesse o Edital	Acesse a compra

Nº	Inciso	Nome	Quantidade	Unidade	Preço unitário	Data	Compõe
6	I	COMANDO DO EXERCITO - Compras. gov.br	13	Unidade	R\$ 3.199,0000	27/11/2023	Sim

Id da Compra	Comprado em	Nº do Item	Objeto da Compra
16031805000062023	27/11/2023	8	Objeto: Pregão Eletrônico - Registro de preços para aquisição de materiais de Tecnologia da Informação visando atender o Projeto de Educação Assistida por Tecnologias Digitais do CEADEx.
Esfera	UASG	Forma	Modalidade
Federal	160318	SISRP	Pregão
Fornecedor	Marca/modelo		
NEP SOLUCOES E INFORMATICA - COMERCIO E SERVICOS LTDA	EPSON		
Índice e Valor	Ata	Edital	Compra
-	Acesse a Ata	Acesse o Edital	Acesse a compra

Nº	Inciso	Nome	Quantidade	Unidade	Preço unitário	Data	Compõe
7	I	INST. FED. DE EDUC., CIENC. E TEC. DO PARANÁ - Compras.gov.br	23	Unidade	R\$ 4.215,0000	06/11/2023	Sim

Id da Compra	Comprado em	Nº do Item	Objeto da Compra
15800905000252023	06/11/2023	194	Objeto: Pregão Eletrônico - Seleção de fornecedores para a formação de Ata de Registro de Preço de MATERIAIS E EQUIPAMENTOS DE PRODUÇÃO CULTURAL E DESIGN / ÁUDIO, VÍDEO E FOTO, para atendimento das necessidades dos campi do Instituto Federal de Educação, Ciência e Tecnologia do Paraná.
Esfera	UASG	Forma	Modalidade
Federal	158009	SISRP	Pregão
Fornecedor	Marca/modelo		
B3M DATA INFORMATICA LTDA	BenQ		
Índice e Valor	Ata	Edital	Compra
-	Acesse a Ata	Acesse o Edital	Acesse a compra

Legenda:

⚠ Compra ou item com evento alteração de situação após homologação.
i Compra ou item sofreu atualização após homologação.

Item: 2

Descrição do item	Unidade de Fornecimento	Quantidade	
320073 - Refrigerador Duplex Capacidade Refrigeração: 360 L, Capacidade Congelador: 80 L, Sistema Degelo: Frost Free , Cor: Branca , Tensão Alimentação: 127 V, Tipo: Vertical	Unidade	1	
Consolidação dos preços cotados			
Menor Preço	<input checked="" type="radio"/> Média	Mediana	Coeficiente de Variação: 1,1717%
R\$ 2.720,0000	R\$ 2.756,7080	R\$ 2.743,5400	Desvio Padrão: 32,3009
Método de cálculo adotado: Média			Maior Preço: R\$ 2.800,0000

Filtro Aplicado

Período: 12 Meses

Nº	Inciso	Nome	Quantidade	Unidade	Preço unitário	Data	Compõe
1		PROCURADORIA GERAL DE JUSTIÇA DO ESTADO DO AM - Compras.gov.br	20	Unidade	R\$ 2.720,0000	30/09/2024	Sim

Id da Compra	Comprado em	Nº do Item	Objeto da Compra
92584905940062024	30/09/2024	1	Objeto: Pregão Eletrônico - Formação de ata de registro de preços destinada à aquisição de eletrodomésticos e mobiliário específico de cozinha, os quais serão disponibilizados pelo Patrimônio, com o propósito de assegurar a excelência no atendimento das necessidades demandadas pelo Ministério Público do Estado do Amazonas
Esfera	UASG	Forma	Modalidade
Estadual	925849	SISRP	Pregão
Fornecedor	Marca/modelo	Edital	Compra
BRAVAR COMERCIO E SERVICOS LTDA	MIDEA MD-RT468MTA01	Acesse o Edital	Acesse a compra
Índice e Valor	Ata		
-	Acesse a Ata		

Nº	Inciso	Nome	Quantidade	Unidade	Preço unitário	Data	Compõe
2	I	ESTADO DO RIO DE JANEIRO - Compras.gov.br	4	Unidade	R\$ 2.743,5400	06/08/2024	Sim

Id da Compra	Comprado em	Nº do Item	Objeto da Compra
98590305900172024	06/08/2024	116	Objeto: Pregão Eletrônico - Registro de preços para seleção da proposta mais vantajosa para futura e eventual aquisição de eletrodomésticos e equipamentos eletrônicos, através do Sistema de Registro de Preços, para atender as demandas dos Órgãos que compõem a Administração Pública Direta Municipal e seus respectivos setores, de acordo com as condições e demais especificações contidas no Edital e seus Anexos.
Esfera	UASG	Forma	Modalidade
Estadual	985903	SISRP	Pregão
Fornecedor	Marca/modelo		
VINCITA COMERCIO DE IMPLEMENTOS AGRICOLAS LTDA	MD-RT580MTA01		
Índice e Valor	Ata	Edital	Compra
-	Acesse a Ata	Acesse o Edital	Acesse a compra

Nº	Inciso	Nome	Quantidade	Unidade	Preço unitário	Data	Compõe
3	I	ESTADO DO PARANA - Compras.gov.br	2	Unidade	R\$ 2.800,0000	29/05/2024	Sim

Id da Compra	Comprado em	Nº do Item	Objeto da Compra
92627605902172024	29/05/2024	21	Objeto: Pregão Eletrônico - Mobiliários e Equipamentos Domésticos para implantação do Ambulatório Médico e a clínica de Nutrição no CCS.
Esfera	UASG	Forma	Modalidade
Estadual	926276	SISPP	Pregão
Fornecedor	Marca/modelo		
FORMIGARI COMERCIO DE MOVEIS LTDA	ELECTROLUX		
Índice e Valor	Ata	Edital	Compra
-	-	Acesse o Edital	Acesse a compra

Nº	Inciso	Nome	Quantidade	Unidade	Preço unitário	Data	Compõe
4	I	PMSP - SECRETARIA DO GOVERNO MUNICIPAL - Compras.gov.br	3	Unidade	R\$ 2.730,0000	02/04/2024	Sim

Id da Compra	Comprado em	Nº do Item	Objeto da Compra
92505606900102024	02/04/2024	4	Objeto: Aquisição de Bens Permanentes, conforme especificações e quantidades descritas no termo de referência.
Esfera	UASG	Forma	Modalidade
Municipal	925056	SISPP	Dispensa
Fornecedor	Marca/modelo		
FORMIGARI COMERCIO DE MOVEIS LTDA	BRASTEMP		
Índice e Valor	Ata	Edital	Compra
-	-	-	Acesse a compra

Nº	Inciso	Nome	Quantidade	Unidade	Preço unitário	Data	Compõe
5	I	PREFEITUA MUNICIPAL DE ITATIAIUCU - MG - Compras.gov.br	3	Unidade	R\$ 2.790,0000	15/12/2023	Sim

Id da Compra	Comprado em	Nº do Item	Objeto da Compra
98467305001792023	15/12/2023	22	Objeto: Pregão Eletrônico - Registro de Preços para a compra (art. 6º, III da Lei nº 8.666, de 21 de junho de 1993) de eletrodomésticos, para fornecimento parcelado, para atender as demandas das Secretarias Municipais, exclusivamente para participação de microempresas ME, empresas de pequeno porte EPP ou equiparadas, observados os prazos máximos para fornecimento, as especificações técnicas e parâmetros mínimos de desempenho e qualidade definidos nos termos e condições descritos e ...
Esfera	UASG	Forma	Modalidade
Municipal	984673	SISRP	Pregão
Fornecedor		Marca/modelo	
FORMIGARI COMERCIO DE MOVEIS LTDA		CONSUL	
Índice e Valor	Ata	Edital	Compra
-	Acesse a Ata	Acesse o Edital	Acesse a compra

Legenda:

- ⚠ Compra ou item com evento alteração de situação após homologação.
- i Compra ou item sofreu atualização após homologação.

Item: 3

Descrição do item	Unidade de Fornecimento	Quantidade
607933 - Suporte De Videocassete / Televisao Material: Aço Carbono , Tipo: Parede , Tamanho: Para Tv Até 65" , Acabamento Superficial: Pintura Eletrostática A Pó , Cor: Preta , Características Adicionais: Parafusos, Buchas De Fixação	Unidade	2
Consolidação dos preços cotados		
Menor Preço	<input checked="" type="radio"/> Média	Mediana
R\$ 198,0000	R\$ 297,6667	R\$ 295,0000
Método de cálculo adotado: Média		
Coeficiente de Variação: 27,7114%		
Desvio Padrão: 82,4877		
Maior Preço: R\$ 400,0000		

Filtro Aplicado
Período: 12 Meses

Nº	Inciso	Nome	Quantidade	Unidade	Preço unitário	Data	Compõe
i1	I	ESP-UNIV EST PAULJULIO MESQ. FILHO-UNESP - Compras.gov.br	2	Unidade	R\$ 295,0000	19/06/2024	Sim

Id da Compra	Comprado em	Nº do Item	Objeto da Compra
10231506000152024	19/06/2024	1	Aquisição de Suportes de TV 65"
Esfera	UASG	Forma	Modalidade
Estadual	102315	SISPP	Dispensa
Fornecedor	Marca/modelo	.	
AZANHA SERRALHEIROS LTDA			
Índice e Valor	Ata	Edital	Compra
-	-	-	Acesse a compra

Nº	Inciso	Nome	Quantidade	Unidade	Preço unitário	Data	Compõe
2	I	JUSTICA DO TRABALHO - Compras.gov.br	4	Unidade	R\$ 400,0000	22/12/2023	Sim

Id da Compra	Comprado em	Nº do Item	Objeto da Compra
8002605000362023	22/12/2023	6	Objeto: Pregão Eletrônico - Aquisição de equipamentos e materiais para a renovação do parquetecnológico de CFTV deste Tribunal (NVD 16 IP PoE Intelbras 3316-P; Licenças base e adicionais de Alarme para o software de analíticos de vídeo Defense IA 3.0; Monitor profissional de 65" com tecnologia Large Format Display LFD; Suporte para o Monitor Videowall 65", uma Controladora de Videowall 2x2 para 4 telas 4K HDMI e conectores RJ45 macho Cat6), conforme as especificações e condições deste Termo de Referência.
Esfera	UASG	Forma	Modalidade
Federal	80026	SISPP	Pregão
Fornecedor	Marca/modelo	ELG	
QUANTICA DISTRIBUIDORA E SOLUCOES EM TECNOLOGIA LTDA			
Índice e Valor	Ata	Edital	Compra
-	-	Acesse o Edital	Acesse a compra

Nº	Inciso	Nome	Quantidade	Unidade	Preço unitário	Data	Compõe
3	I	FUNDAÇÃO UNIVERSIDADE FEDERAL DE S.J.DEL-REI - Compras.gov.br	10	Unidade	R\$ 198,0000	23/11/2023	Sim

Id da Compra	Comprado em	Nº do Item	Objeto da Compra
15406905000492023	23/11/2023	54	Objeto: Pregão Eletrônico - Aquisição de material permanente - Grupos 5212, 5230, 5232, 5233, 5234, 5235, 5238 e 5245.
Esfera	UASG	Forma	Modalidade
Federal	154069	SISRP	Pregão
Fornecedor	Marca/modelo		
TEMMAX COMERCIAL, SERVICOS E TECNOLOGIA LTDA	quality/similar		
Índice e Valor	Ata	Edital	Compra
-	Acesse a Ata	Acesse o Edital	Acesse a compra

Legenda:

▲ Compra ou item com evento alteração de situação após homologação.

i Compra ou item sofreu atualização após homologação.

Item: 4

Descrição do item	Unidade de Fornecimento	Quantidade
439788 - Mesa Copa/Cozinha Material Mesa: Polietileno Alta Densidade , Comprimento Mesa: 1,83 M, Largura Mesa: 0,76 M, Altura Mesa: 0,70 M, Características Adicionais: Dobrável Com Travas , Cor: Cinza Claro	Unidade	4
Consolidação dos preços cotados		
Menor Preço	● Média	Mediana
R\$ 512,0000	R\$ 584,0900	R\$ 575,8800
Coeficiente de Variação: 9,2065% Desvio Padrão: 53,7742 Maior Preço: R\$ 650,0000		
Método de cálculo adotado: Média		

Filtro Aplicado

Período: 12 Meses

Nº	Inciso	Nome	Quantidade	Unidade	Preço unitário	Data	Compõe
1	I	COMANDO DO EXERCITO - Compras.gov.br	8	Unidade	R\$ 640,0000	15/10/2024	Sim

Id da Compra	Comprado em	Nº do Item	Objeto da Compra
16004905900072024	15/10/2024	76	Objeto: Pregão Eletrônico - Aquisição de máquinas e equipamentos em padrão doméstico e industrial, relacionados à cocção, acondicionamento, controle de medição e armazenamento de alimentos para o consumo humano.
Esfera	UASG	Forma	Modalidade
Federal	160049	SISRP	Pregão
Fornecedor	Marca/modelo		
DOIS K COMERCIO E SERVICOS LTDA	Lifetoyou		
Índice e Valor	Ata	Edital	Compra
-	Acesse a Ata	Acesse o Edital	Acesse a compra

Nº	Inciso	Nome	Quantidade	Unidade	Preço unitário	Data	Compõe
2	I	ESP-PROCURADORIA GERAL DO ESTADO - Compras.gov.br	2	Unidade	R\$ 650,0000	05/08/2024	Sim

Id da Compra

99018205900002024

Comprado em

05/08/2024

Nº do Item

4

Objeto da Compra

Objeto: Pregão Eletrônico - Aquisição de mobiliário para o Centro de Estudos e Escola Superior da Procuradoria Geral do Estado de São Paulo.

Esfera

Estadual

UASG

990182

Forma

SISPP

Modalidade

Pregão

Fornecedor

PRISMA COMERCIO DE MOVEIS E EQUIPAMENTOS LTDA

Marca/modelo

AJ IMPORT

Índice e Valor

-

Ata

-

Edital
[Acesse o Edital](#)
Compra
[Acesse a compra](#)

Nº	Inciso	Nome	Quantidade	Unidade	Preço unitário	Data	Compõe
3	I	COMANDO DA AERONAUTICA - Compras.gov.br	4	Unidade	R\$ 575,8800	23/05/2024	Sim

Id da Compra

12000105000262023

Comprado em

23/05/2024

Nº do Item

36

Objeto da Compra

Objeto: Pregão Eletrônico - Registro de Preços para aquisição de material permanente para Seção de Substância

Esfera

Federal

UASG

120001

Forma

SISRP

Modalidade

Pregão

Fornecedor

LAVARE SOLUCOES EM COMERCIO E SERVICOS LTDA

Marca/modelo

Nagano

Índice e Valor

-

Ata
[Acesse a Ata](#)
Edital
[Acesse o Edital](#)
Compra
[Acesse a compra](#)

Nº	Inciso	Nome	Quantidade	Unidade	Preço unitário	Data	Compõe
4	I	COMANDO DO EXERCITO - Compras.gov.br	30	Unidade	R\$ 512,0000	09/04/2024	Sim

Id da Compra

16015905900042024

Comprado em

09/04/2024

Nº do Item

19

Objeto da Compra

Objeto: Pregão Eletrônico - Registro de Preços para Eventual e Futura Aquisição de Material Mobiliário para atender a demanda do 18º GAC.

Esfera

Federal

UASG

160159

Forma

SISRP

Modalidade

Pregão

Fornecedor

EQUIPAR COMERCIO E SERVICOS LTDA

Marca/modelo

FRATINI

Índice e Valor

-

Ata
[Acesse a Ata](#)
Edital
[Acesse o Edital](#)
Compra
[Acesse a compra](#)

Nº	Inciso	Nome	Quantidade	Unidade	Preço unitário	Data	Compõe
5	I	COMANDO DO EXERCITO - Compras. gov.br	12	Unidade	R\$ 542.5700	21/02/2024	Sim

Id da Compra	Comprado em	Nº do Item	Objeto da Compra
16010505000152023	21/02/2024	214	Objeto: Pregão Eletrônico - Aquisição de Material de Expediente para atender as demandas do 24º Batalhão de Infantaria de Selva.
Esfera	UASG	Forma	Modalidade
Federal	160105	SISRP	Pregão
Fornecedor	Marca/modelo	Edital	Compra
DIONAL DISTRIBUIDORA DE PRODUTOS LTDA	MESA DOBRAVEL	Acesse o Edital	Acesse a compra
Índice e Valor	Ata	Edital	Compra
-	Acesse a Ata	Acesse o Edital	Acesse a compra

Legenda:

▲ Compra ou item com evento alteração de situação após homologação.

i Compra ou item sofreu atualização após homologação.

Item: 5

Descrição do item	Unidade de Fornecimento	Quantidade
479444 - Banqueta Material Estrutura: Plástico Abs , Tipo Assento: Fixo , Material Base Assento: Plástico , Cor Assento: Branca , Cor Estrutura: Branca , Altura: 45 CM, Comprimento: 41 CM, Largura: 33 CM, Características Adicionais: Dobrável, Alça Para Transporte	Unidade	16
Consolidação dos preços cotados		
Menor Preço	● Média	Mediana
R\$ 92,9300	R\$ 98,1825	R\$ 99,9000
Coeficiente de Variação: 3,0889% Desvio Padrão: 3,0328 Maior Preço: R\$ 100,0000		
Método de cálculo adotado: Média		

Filtro Aplicado

Período: 12 Meses

Nº	Inciso	Nome	Quantidade	Unidade	Preço unitário	Data	Compõe
1	III	Estok Comércio e Representações SA - Sítios Eletrônicos Especializados	1		R\$ 99,9000	23/10/2024	Sim

Data da Cotação	Marca/Modelo	Informações Adicionais
23/10/2024	Tok&Stock	-
Hora da Cotação	Endereço Eletrônico	Anexos
15:48	https://www.tokstok.com.br/banco-baixo-dobavel-preto-preto-peg/p	Banqueta dobravel.pdf

Nº	Inciso	Nome	Quantidade	Unidade	Preço unitário	Data	Compõe
2	I	ESTADO DO ESPIRITO SANTO - Compras.gov.br	3	Unidade	R\$ 92,9300	23/10/2024	Sim

Id da Compra
Comprado em
Nº do Item
Objeto da Compra

92573505900122024

23/10/2024

39

Objeto: Pregão Eletrônico - AQUISIÇÃO DE FERRAMENTAS, MATERIAIS PARA A MANUTENÇÃO E PEQUENOSREPAROS NA REDE LÓGICA das Unidades da PolíciaCivil,

Esfera
UASG
Forma
Modalidade

Estadual

925735

SISPP

Pregão

Fornecedor
Marca/modelo

ZENITH SOLUCOES E COMERCIO DE UTILIDADES LTDA

VD

Índice e Valor
Ata
Edital
Compra

-

-

[Acesse o Edital](#)
[Acesse a compra](#)

Nº	Inciso	Nome	Quantidade	Unidade	Preço unitário	Data	Compõe
3	I	ESP-UNIVERSIDADE DE SAO PAULO - USP - Compras.gov.br	2	Unidade	R\$ 100,0000	10/09/2024	Sim

Id da Compra
Comprado em
Nº do Item
Objeto da Compra

10215805900052024

10/09/2024

6

Objeto: Pregão Eletrônico - Materiais e ferramentas de trabalho

Esfera
UASG
Forma
Modalidade

Estadual

102158

SISPP

Pregão

Fornecedor
Marca/modelo

SHOPPING DAS FERRAMENTAS E EQUIPAMENTOS UNIPESSOAL LTDA

VONDER

Índice e Valor
Ata
Edital
Compra

-

-

[Acesse o Edital](#)
[Acesse a compra](#)

Nº	Inciso	Nome	Quantidade	Unidade	Preço unitário	Data	Compõe
4	I	FUNDACAO OSWALDO CRUZ - Compras.gov.br	4	Unidade	R\$ 99,9000	07/11/2023	Sim

Id da Compra
Comprado em
Nº do Item
Objeto da Compra

25448806001002023

07/11/2023

4

Objeto: Aquisição de Mobiliário (Mesa, Cadeiraescritório, Banqueta e outros), conforme condições, quantidades e exigências estabelecidas noAviso de Contratação Direta e seus anexos.

Esfera
UASG
Forma
Modalidade

Federal

254488

SISPP

Dispensa

Fornecedor
Marca/modelo

41.345.975 INES CORREA GOMES CARDINOT

similar

Índice e Valor
Ata
Edital
Compra

-

-

-

[Acesse a compra](#)
Legenda:

▲ Compra ou item com evento alteração de situação após homologação.

ⓘ Compra ou item sofreu atualização após homologação.

Item: 6

Descrição do item

616708 - Persiana Material: Pvc , Tipo: Vertical , Aplicação: Ambiente Profissional , Características Adicionais: Trilho Sem Bandô , Largura Lâmina: 9 CM, Cor: Cinza

Unidade de Fornecimento

Metro Quadrado

Quantidade

42

Consolidação dos preços cotados

Menor Preço

● Média

Mediana

Coefficiente de Variação: 23,6031%

R\$ 231,0000

R\$ 340,8533

R\$ 370,1300

Desvio Padrão: 80,4518

Maior Preço: R\$ 421,4300

Método de cálculo adotado: Média

Filtro Aplicado

Período: 12 Meses

Nº	Inciso	Nome	Quantidade	Unidade	Preço unitário	Data	Compõe
1	III	Salvador Arte em Decoração - Mídias Especializadas	1		R\$ 421,4300	24/10/2024	Sim

Data da Cotação

24/10/2024

Marca/Modelo

Persol

Informações Adicionais

A quantidade refere-se a unidade m².

Hora da Cotação

11:21

Endereço Eletrônico

<https://www.salvadordecoracao.com.br/persiana-vertical-de-pvc-estampas-texturas-promocao>

Anexos

Persina 1.pdf

Nº	Inciso	Nome	Quantidade	Unidade	Preço unitário	Data	Compõe
2	III	Tutti Comércio e Marketing Digital Ltda. - Mídias Especializadas	1		R\$ 370,1300	24/10/2024	Sim

Data da Cotação

24/10/2024

Marca/Modelo

Amorim

Informações Adicionais

A quantidade refere-se a unidade m².

Hora da Cotação

11:28

Endereço Eletrônico

<https://tuttidecor.com.br/persiana-vertical-pvc-1-6-x-1-6?options-cart>

Anexos

Persina 2.pdf

Nº	Inciso	Nome	Quantidade	Unidade	Preço unitário	Data	Compõe
3	III	Persianet Comércio de Persianas Ltda - Mídias Especializadas	1		R\$ 231,0000	24/10/2024	Sim

Data da Cotação

24/10/2024

Marca/Modelo

-

Informações Adicionais

Quantidade refere-se a unidade m²

Hora da Cotação

11:37

Endereço Eletrônico

<https://www.persianet.com.br/pvc/persiana-vertical-pvc-soft>

Anexos

Persina 3.pdf

Legenda:

▲ Compra ou item com evento alteração de situação após homologação.

i Compra ou item sofreu atualização após homologação.

Relatório emitido em 29/10/2024 14:07

Memória de cálculo (Art.3º, inciso VII – IN SEGES/ME nº 65, de 7 de julho de 2021):

- Média: corresponde à soma dos valores das amostras que compõem a pesquisa, dividida pelo número de amostras que compõem a pesquisa.

- Mediana: medida de tendência central das amostras que compõem a pesquisa que corresponde ao valor central do conjunto de valores extraídos.

- Desvio Padrão: É a raiz quadrada da variância de X ou também conhecido como a raiz quadrada do valor médio entre $(X-\mu)^2$, onde μ representa a média aritmética dos valores que compõem a pesquisa.

$$D = \sqrt{\frac{\sum_{i=1}^n (x - \mu)^2}{n}}$$

- Coeficiente de variação: É uma medida de dispersão calculada entre a divisão do desvio padrão e a média aritmética dos valores que compõem a pesquisa.

$$CV = \frac{D}{\mu}$$



MINISTÉRIO DA DEFESA
EXERCITO BRASILEIRO
COMANDO DO 1º GRUPAMENTO DE ENGENHARIA
(1º Grupamento de Engenharia/1955)
GRUPAMENTO GENERAL LYRA TAVARES

Despacho Nº 13-Esc R Op C PIPA/Comdo 1Gpt E

João Pessoa, PB, 30 de outubro de 2024.

Assunto: aquisição de material permanente e persiana

Aprovo o documento de formalização de demanda para a aquisição de material permanente e persiana.



Chefe Divisão Administrativa do Escritório Regional



Documento **assinado eletronicamente**, por meio de **assinatura simples**, pelo(a) [REDACTED] em 30/10/2024, às 14:42 conforme horário oficial de Brasília, com fundamento no §3º, art. 4º, do Decreto nº 10.543 de 13/11/2020 da Presidência da República.

Código de verificação: g4MV-Luak-SEfn-0JvT



MINISTÉRIO DA DEFESA
EXERCITO BRASILEIRO
COMANDO DO 1º GRUPAMENTO DE ENGENHARIA
(1º Grupamento de Engenharia/1955)
GRUPAMENTO GENERAL LYRA TAVARES

Despacho Nº 15-Esc R Op C PIPA/Comdo 1Gpt E

João Pessoa, PB, 1º de novembro de 2024.

Assunto: aquisição de material permanente e persiana



Anexos:

[1\) 2024NC019837.pdf](#)

1. Autorizo a aquisição de material.
2. Seja providenciado o processo de aquisição eletrônica correspondente.
3. Utilizar o seguinte recurso para a aquisição: 2024NC019837, de 22 OUT 24.
4. A SALC tome as providências cabíveis de acordo com as normas em vigor.

Ordenador de Despesas - Escritório Regional do 1º Grupamento de Engenharia



Documento **assinado eletronicamente**, por meio de **assinatura simples**, pelo(a) 
, em 01/11/2024, às 09:21 conforme
horário oficial de Brasília, com fundamento no §3º, art. 4º, do Decreto nº 10.543 de
13/11/2020 da Presidência da República.

Código de verificação: RHat-s/Zw-V0/D-IDt/

29/10/24 14:15

USUARIO: [REDACTED]

DATA EMISSAO : 22Out24 VALORIZACAO : 22Out24 NUMERO : 2024NC019837

UG EMITENTE : 160539 - COMANDO DE OPERAÇÕES TERRESTRE - GESTOR

GESTAO EMITENTE : 00001 - TESOURO NACIONAL

UG/GESTAO FAVORECIDA : 160500 / 00001 - ER OP C PIPA/1GPT E

OBSERVACAO

DESCENT CDT ATENDER O PROG DIST AGUA POTAVEL POR MEIO CARRO-PIPA. TED 01/2024.

EMPENHO IMEDIATO. ALTERAÇÃO DE ND/UGR MEDIANTE SOL/AUTZ DO COTER-GESTOR.

ATENDE DIEX N° 1.203 - DIV AS CIV/CH EMP F TER/COTER DE 22 OUT 24.

NUM. TRANSFERENCIA : 953648

EV.	ESF	PTRES	FONTE	ND	SB	UGR	PI	V A L O R
300065	1	236514	1000A0034W	449052		530012	DF0000HSOP5	18.000,00

LANCADO POR : 89095359700 - MENDES

UG : 160539 22Out24 16:26

PF1=AJUDA PF3=SAI PF4=ESPELHO PF12=RETORNA

Aviso de
**CONTRATAÇÃO
DIRETA**

90020/2024

CONTRATANTE (UASG)

160500

OBJETO

AQUISIÇÃO DE MATERIAL PERMANENTE E PERSINAS.

VALOR TOTAL DA CONTRATAÇÃO

R\$ 25.043,00

DATA DA SESSÃO

08/11/2024

HORÁRIO DA FASE DE LANCES

Das 09h00 até 15h00

CRITÉRIO DE JULGAMENTO:

Menor preço por item

PREFERÊNCIA ME/EPP/EQUIPARADAS

SIM



Baixe o APP Compras.gov.br
e apresente sua proposta!

Sumário

1. OBJETO DA CONTRATAÇÃO DIRETA.....	3
2. PARTICIPAÇÃO NA DISPENSA ELETRÔNICA.....	5
3. INGRESSO NA DISPENSA ELETRÔNICA E CADASTRAMENTO DA PROPOSTA INICIAL.....	5
4. FASE DE LANCES.....	8
5. JULGAMENTO E ACEITAÇÃO DAS PROPOSTAS	9
6. HABILITAÇÃO.....	11
7. CONTRATAÇÃO.....	12
8. INFRAÇÕES E SANÇÕES ADMINISTRATIVAS.....	12
9. DAS DISPOSIÇÕES GERAIS.....	14



MINISTÉRIO DA DEFESA
EXÉRCITO BRASILEIRO
COMANDO DO 1º GRUPAMENTO DE ENGENHARIA
(1º Grupamento de Engenharia /1955)
GRUPAMENTO GENERAL LYRA TAVARES

AVISO DE CONTRATAÇÃO DIRETA Nº 90020/2024
 (Processo Administrativo nº 64278.020955/2024-91)

Torna-se público que o Escritório Regional da Operação Carro Pipa, por meio da Seção de Licitações, Aquisições e Contratos, realizará Dispensa Eletrônica, com critério de julgamento de menor preço, na hipótese do art. 75, inciso II, nos termos da Lei n.º 14.133, de 1º de abril de 2021, da Instrução Normativa Seges/ME nº 67, de 2021, e demais normas aplicáveis. e demais normas aplicáveis.

Data da sessão: 08/11/2024

Horário da Fase de Lances: 09h00 às 15h00

Link: www.comprasnet.gov.br

Critério de Julgamento: menor preço

2. OBJETO DA CONTRATAÇÃO DIRETA

2.1.O objeto do presente procedimento é a escolha da proposta mais vantajosa para a aquisição do material permanente e persinas, conforme condições, quantidades e exigências estabelecidas neste Aviso de Contratação Direta e seus anexos.

2.1.1.Havendo mais de um item, faculta-se ao fornecedor a participação em quantos forem de seu interesse.

ITEM	ESPECIFICAÇÃO	CAT MAT	UND	QUD	VALOR UNITÁRIO	VALOR TOTAL
1	Projeter Multimídia Tipo Lâmpada: Mercúrio, Potência Lâmpada:210 W, Voltagem: 110/220 V, Quantidade Entrada Rgb: 2 UN, Quantidade Entradas Vídeo: 1 UN, Tipo Zoom: Digital, Tipo: Portátil, Luminosidade Mínima: 3.600 LM, Tipo Projeção: Frontal,Tipo Tecnologia: Lcd, Resolução: 1024 X 768, Tipo Controle: Remoto, Sem Fio	469920	Und	1	3.468,01	3.468,01
2	Refrigerador Duplex Capacidade Refrigeração: 360 L, Capacidade Congelador: 80 L, Sistema Degelo: Frost Free, Cor: Branca,Tensão Alimentação: 220 V, Tipo: Vertical	320073	Und	1	2.756,71	2.756,71

3	Suporte De Videocassete / Televisão Material: Aço Carbono, Tipo: Parede, Tamanho: Para Tv Até 65", Acabamento Superficial: Pintura Eletrostática A Pó, Cor: Preta	607933	Und	2	297,67	595,34
4	Mesa Copa/Cozinha Material Mesa: Polietileno Alta Densidade, Comprimento Mesa: 1,83 M, Largura Mesa: 0,76 M, Altura Mesa:0,70 M, Características Adicionais: Dobrável Com Travas, Cor: Cinza Claro	439788	Und	4	584,09	2.336,36
5	Banqueta Material Estrutura: Plástico ABS, Tipo Assento: Fixo, Material Base Assento: Plástico, Cor Assento: Branca, Cor Estrutura: Branca, Altura: 45 cm, Comprimento: 41 cm Largura:33 cm, Características Adicionais: Dobrável, Alça Para Transporte.	479444	Und	16	98,18	1.570,88
6	Persiana Material: PVC, Tipo: Vertical, Aplicação: Ambiente Profissional, Características Adicionais: Trilho Sem Bandô, Largura Lâmina: 9 cm, Cordão de Comando. Comprimento (2x1,10m; 10x1,30m e 9x1,60m). Altura 1,40. Cor: Bege.	616708	m²	42	340,85	14.315,70

2.1.O critério de julgamento adotado será o *menor preço*, observadas as exigências contidas neste Aviso de Contratação Direta e seus Anexos quanto às especificações do objeto.

3. PARTICIPAÇÃO NA DISPENSA ELETRÔNICA.

3.1.A participação na presente dispensa eletrônica ocorrerá por meio do Sistema de Dispensa Eletrônica, ferramenta informatizada integrante do Sistema de Compras do Governo Federal – Compras.gov.br, disponível no Portal de Compras do Governo Federal, no endereço eletrônico www.gov.br/compras.

3.1.1.O procedimento será divulgado no Compras.gov.br e no [Portal Nacional de Contratações Públicas - PNCP](#), e encaminhado automaticamente aos fornecedores registrados no Sistema de Registro Cadastral Unificado - Sicaf, por mensagem eletrônica, na correspondente linha de fornecimento que pretende atender.

3.1.1.O Compras.gov.br poderá ser acessado pela web ou pelo [aplicativo Compras.gov.br](#).

3.1.1.O fornecedor é o responsável por qualquer transação efetuada diretamente ou por seu representante no Sistema de Dispensa Eletrônica, não cabendo ao provedor do Sistema ou ao órgão entidade promotor do procedimento a responsabilidade por eventuais danos decorrentes de uso indevido da senha, ainda que por terceiros não autorizados.

3.1. *Para os itens 1,2,3 e 4 a participação é exclusiva a microempresas e empresas de pequeno porte, nos termos do art. 49, inciso IV, c/c o art. 48, inciso I, da Lei Complementar nº 123, de 14 de dezembro de 2006.*

3.1.1. *A obtenção do benefício a que se refere o item anterior fica limitada às microempresas e às empresas de pequeno porte que, no ano-calendário de realização do procedimento, ainda não tenham celebrado contratos com a Administração Pública cujos valores somados extrapolem a receita bruta máxima admitida para fins de enquadramento como empresa de pequeno porte.*

3.1.1. *Será concedido tratamento favorecido para as microempresas e empresas de pequeno porte, para as sociedades cooperativas mencionadas no artigo 16 da Lei nº 14.133, de 2021, para o agricultor familiar, o produtor rural pessoa física e para o microempreendedor individual - MEI, nos limites previstos da Lei Complementar nº 123, de 2006 e do Decreto n.º 8.538, de 2015.*

3.1. Não poderão participar desta dispensa de licitação os fornecedores:

3.1.1. que não atendam às condições deste Aviso de Contratação Direta e seu(s) anexo(s);

3.1.1. estrangeiros que não tenham representação legal no Brasil com poderes expressos para receber citação e responder administrativa ou judicialmente;

3.1.1. que se enquadrem nas seguintes vedações:

- a) autor do anteprojeto, do projeto básico ou do projeto executivo, pessoa física ou jurídica, quando a contratação versar sobre obra, serviços ou fornecimento de bens a ele relacionados;
- b) empresa, isoladamente ou em consórcio, responsável pela elaboração do projeto básico ou do projeto executivo, ou empresa da qual o autor do projeto seja dirigente, gerente, controlador, acionista ou detentor de mais de 5% (cinco por cento) do capital com direito a voto, responsável técnico ou subcontratado, quando a contratação versar sobre obra, serviços ou fornecimento de bens a ela necessários;
- c) pessoa física ou jurídica que se encontre, ao tempo da contratação, impossibilitada de contratar em decorrência de sanção que lhe foi imposta;
- d) aquele que mantenha vínculo de natureza técnica, comercial, econômica, financeira, trabalhista ou civil com dirigente do órgão ou entidade contratante ou com agente público que desempenhe função na dispensa de licitação ou atue na fiscalização ou na gestão do contrato, ou que deles seja cônjuge, companheiro ou parente em linha reta, colateral ou por afinidade, até o terceiro grau;
- e) empresas controladoras, controladas ou coligadas, nos termos da [Lei nº 6.404, de 15 de dezembro de 1976](#), concorrendo entre si;
- f) pessoa física ou jurídica que, nos 5 (cinco) anos anteriores à divulgação do aviso, tenha sido condenada judicialmente, com trânsito em julgado, por exploração de trabalho infantil, por submissão de trabalhadores a condições análogas às de escravo ou por contratação de adolescentes nos casos vedados pela legislação trabalhista.

3.1.1.1. Equiparam-se aos autores do projeto as empresas integrantes do mesmo grupo econômico;

3.1.1.1. O disposto na alínea “c” aplica-se também ao fornecedor que atue em substituição a outra pessoa, física ou jurídica, com o intuito de burlar a efetividade da sanção a ela aplicada, inclusive a sua controladora, controlada ou coligada, desde que devidamente comprovado o ilícito ou a utilização fraudulenta da personalidade jurídica do fornecedor;

3.1.1.organizações da Sociedade Civil de Interesse Público - OSCIP, atuando nessa condição (Acórdão nº 746/2014-TCU-Plenário); e

3.1. Não poderá participar, direta ou indiretamente, da dispensa eletrônica ou da execução do contrato agente público do órgão ou entidade contratante, devendo ser observadas as situações que possam configurar conflito de interesses no exercício ou após o exercício do cargo ou emprego, nos termos da legislação que disciplina a matéria, conforme [§ 1º do art. 9º da Lei n.º 14.133, de 2021](#).

4. INGRESSO NA DISPENSA ELETRÔNICA E CADASTRAMENTO DA PROPOSTA INICIAL

4.1.O ingresso do fornecedor na disputa da dispensa eletrônica ocorrerá com o cadastramento de sua proposta inicial, na forma deste item.

4.1.O fornecedor interessado, após a divulgação do Aviso de Contratação Direta, encaminhará, exclusivamente por meio do Sistema de Dispensa Eletrônica, a proposta com a descrição do objeto ofertado, a marca do produto, quando for o caso, e o preço ou o desconto, até a data e o horário estabelecidos para abertura do procedimento.

4.1.1.O fornecedor NÃO poderá oferecer proposta em quantitativo inferior ao máximo previsto para contratação.

4.1.1.Não será admitida a previsão de preços diferentes em razão de local de entrega ou de acondicionamento, tamanho de lote ou qualquer outro motivo.

4.1.Todas as especificações do objeto contidas na proposta, em especial o preço ou o desconto ofertados, vinculam a Contratada.

4.1.Nos valores propostos estarão inclusos todos os custos operacionais, encargos previdenciários, trabalhistas, tributários, comerciais e quaisquer outros que incidam direta ou indiretamente na execução do objeto;

4.1.1. A proposta deverá conter declaração de que compreende a integralidade dos custos para atendimento dos direitos trabalhistas assegurados na Constituição Federal, nas leis trabalhistas, nas normas infralegais, nas convenções coletivas de trabalho e nos termos de ajustamento de conduta vigentes na data de entrega das propostas.

4.1.1.Os preços ofertados, tanto na proposta inicial, quanto na etapa de lances, serão de exclusiva responsabilidade do fornecedor, não lhe assistindo o direito de pleitear qualquer alteração, sob alegação de erro, omissão ou qualquer outro pretexto.

4.1.Se o regime tributário da empresa implicar o recolhimento de tributos em percentuais variáveis, a cotação adequada será aquela correspondente à média dos efetivos recolhimentos da empresa nos últimos doze meses.

4.1.Independentemente do percentual do tributo que constar da planilha, no pagamento serão retidos na fonte os percentuais estabelecidos pela legislação vigente.

4.1.A apresentação das propostas implica obrigatoriedade do cumprimento das disposições nelas contidas, em conformidade com o que dispõe o Termo de Referência, assumindo o proponente o compromisso de executar os serviços nos seus termos, bem como de fornecer os materiais, equipamentos, ferramentas e utensílios necessários, em quantidades e qualidades adequadas à perfeita execução contratual, promovendo, quando requerido, sua substituição.

4.1.O prazo de validade da proposta não será inferior a 60 (sessenta) dias, a contar da data de sua apresentação.

4.1.No cadastramento da proposta inicial, o fornecedor deverá, também, assinalar Termo de Aceitação, em campo próprio do sistema eletrônico, relativo às seguintes declarações:

4.1.1.que está ciente e concorda com as condições contidas no Aviso de Contratação Direta e seus anexos;

4.1.1.que se responsabiliza pelas transações que forem efetuadas no sistema, assumindo-as como firmes e verdadeiras;

4.1.1.que cumpre as exigências de reserva de cargos para pessoa com deficiência e para reabilitado da Previdência Social, de que trata [o art. 93 da Lei nº 8.213/91](#).

4.1.1.que não emprega menor de 18 anos em trabalho noturno, perigoso ou insalubre e não emprega menor de 16 anos, salvo menor, a partir de 14 anos, na condição de aprendiz, nos termos do [artigo 7º, XXXIII, da Constituição](#);

4.1.O fornecedor organizado em cooperativa deverá declarar, ainda, em campo próprio do sistema eletrônico, que cumpre os requisitos estabelecidos no [artigo 16 da Lei nº 14.133, de 2021](#).

4.1.O fornecedor enquadrado como microempresa, empresa de pequeno porte ou sociedade cooperativa deverá declarar, ainda, em campo próprio do sistema eletrônico, que cumpre os requisitos estabelecidos no [artigo 3º da Lei Complementar nº 123, de 2006](#), estando apto a usufruir do tratamento favorecido estabelecido em seus arts. 42 a 49, observado o disposto nos [§§ 1º ao 3º do art. 4º, da Lei n.º 14.133, de 2021](#).

4.1.*Desde que disponibilizada a funcionalidade no sistema, fica facultado ao fornecedor, ao cadastrar sua proposta inicial, a parametrização de valor final mínimo, com o registro do seu lance final aceitável (menor preço ou maior desconto, conforme o caso).*

4.1.1.*Feita essa opção os lances serão enviados automaticamente pelo sistema, respeitados os limites cadastrados pelo fornecedor e o intervalo mínimo entre lances previsto neste aviso.*

4.1.1.1.*Sem prejuízo do disposto acima, os lances poderão ser enviados manualmente, na forma da seção respectiva deste Aviso de Contratação Direta;*

4.1.1.O valor final mínimo poderá ser alterado pelo fornecedor durante a fase de disputa, desde que não assuma valor superior a lance já registrado por ele no sistema.

4.1.1.O valor mínimo parametrizado possui caráter sigiloso aos demais participantes do certame e para o órgão ou entidade contratante. Apenas os lances efetivamente enviados poderão ser conhecidos dos fornecedores na forma da seção seguinte deste Aviso.

5. FASE DE LANCES

- 5.1.A partir da data e horário estabelecidos neste Aviso de Contratação Direta, a sessão pública será automaticamente aberta pelo sistema para o envio de lances públicos e sucessivos, exclusivamente por meio do sistema eletrônico, sendo encerrado no horário de finalização de lances também já previsto neste aviso.
- 5.1.Iniciada a etapa competitiva, os fornecedores deverão encaminhar lances exclusivamente por meio de sistema eletrônico, sendo imediatamente informados do seu recebimento e do valor consignado no registro.
- 5.1.1.O lance deverá ser ofertado pelo *valor unitário* do item.
- 5.1.O fornecedor somente poderá oferecer valor inferior ou percentual de desconto superior ao último lance por ele ofertado e registrado pelo sistema.
- 5.1.1.O fornecedor poderá oferecer lances sucessivos iguais ou superiores ao lance que esteja vencendo o certame, desde que inferiores ao menor por ele ofertado e registrado pelo sistema, sendo tais lances definidos como “lances intermediários” para os fins deste Aviso de Contratação Direta.
- 5.1.1.O intervalo mínimo de diferença de valores ou percentuais entre os lances, que incidirá tanto em relação aos lances intermediários quanto em relação ao que cobrir a melhor oferta é de **R\$0,25 (vinte e cinco centavos)**
- 5.1.Havendo lances iguais ao menor já ofertado, prevalecerá aquele que for recebido e registrado primeiro no sistema.
- 5.1.Caso o fornecedor não apresente lances, concorrerá com o valor de sua proposta.
- 5.1.Durante o procedimento, os fornecedores serão informados, em tempo real, do valor do menor lance ou do maior desconto registrado, vedada a identificação do fornecedor.
- 5.1.Imediatamente após o término do prazo estabelecido para a fase de lances, haverá o seu encerramento, com o ordenamento e divulgação dos lances, pelo sistema, em ordem crescente de classificação.
- 5.1.1.O encerramento da fase de lances ocorrerá de forma automática pontualmente no horário indicado, sem qualquer possibilidade de prorrogação e não havendo tempo aleatório ou mecanismo similar.

6. JULGAMENTO E ACEITAÇÃO DAS PROPOSTAS

- 6.1.Encerrada a fase de lances, quando a proposta do primeiro colocado permanecer acima do preço máximo ou abaixo do desconto definido para a contratação, o pregoeiro poderá negociar condições mais vantajosas.
- 6.1.1.Neste caso, será encaminhada contraproposta ao fornecedor que tenha apresentado o menor preço ou o maior desconto, para que seja obtida a melhor proposta compatível em relação ao estipulado pela Administração.
- 6.1.1.A negociação poderá ser feita com os demais fornecedores classificados, exclusivamente por meio do sistema, respeitada a ordem de classificação, quando o primeiro colocado, mesmo após a negociação, for desclassificado em razão de sua proposta permanecer acima do preço máximo ou abaixo do desconto definido para a contratação.
- 6.1.Em qualquer caso, concluída a negociação, se houver, o resultado será divulgado a todos e registrado na ata do procedimento da dispensa eletrônica, devendo esta ser anexada aos autos do processo de contratação.
- 6.1.Constatada a compatibilidade entre o valor da proposta e o estipulado para a contratação, **será solicitado ao fornecedor o envio da proposta adequada ao último lance ofertado ou ao valor negociado**, se for o caso, acompanhada dos documentos complementares, quando necessários.

- 6.1. Encerrada a etapa de negociação, se houver, o pregoeiro verificará se o fornecedor provisoriamente classificado em primeiro lugar atende às condições de participação no certame, conforme previsto no art. 14 da Lei nº 14.133/2021, legislação correlata e nos itens 3.1 e seguintes deste Aviso, especialmente quanto à existência de sanção que impeça a participação no processo de contratação direta ou a futura contratação, mediante a consulta aos seguintes cadastros:
- 6.1.1. SICAF;
 - 6.1.1. Cadastro Nacional de Empresas Inidôneas e Suspensas - CEIS, mantido pela Controladoria-Geral da União (<https://www.portaltransparencia.gov.br/sancoes/ceis>); e
 - 6.1.1. Cadastro Nacional de Empresas Punidas – CNEP, mantido pela Controladoria-Geral da União (<https://www.portaltransparencia.gov.br/sancoes/cnep>).
- 6.1. A consulta aos cadastros será realizada em nome da empresa fornecedora e também de seu sócio majoritário, por força da vedação de que trata o artigo 12 da Lei nº 8.429, de 1992.
- 6.1. Caso conste na Consulta de Situação do fornecedor a existência de Ocorrências Impeditivas Indiretas, o órgão diligenciará para verificar se houve fraude por parte das empresas apontadas no Relatório de Ocorrências Impeditivas Indiretas. (IN nº 3/2018, art. 29, caput)
- 6.1.1. A tentativa de burla será verificada por meio dos vínculos societários, linhas de fornecimento similares, dentre outros. (IN nº 3/2018, art. 29, §1º).
 - 6.1.1. O fornecedor será convocado para manifestação previamente a uma eventual desclassificação. (IN nº 3/2018, art. 29, §2º).
 - 6.1.1. Constatada a existência de sanção, o fornecedor será reputado inabilitado, por falta de condição de participação.
- 6.1. Verificadas as condições de participação, o gestor examinará a proposta classificada em primeiro lugar quanto à adequação ao objeto e à compatibilidade do preço em relação ao máximo estipulado para contratação neste Aviso de Contratação Direta e em seus anexos.
- 6.1. Será desclassificada a proposta vencedora que:
- 6.1.1. contiver vícios insanáveis;
 - 6.1.1. não obedecer às especificações técnicas pormenorizadas neste aviso ou em seus anexos;
 - 6.1.1. apresentar preços inexequíveis ou que permanecerem acima do preço máximo definido para a contratação;
 - 6.1.1. não tiver sua exequibilidade demonstrada, quando exigido pela Administração;
 - 6.1.1. apresentar desconformidade com quaisquer outras exigências deste aviso ou seus anexos, desde que insanável.
- 6.1. Quando o fornecedor não conseguir comprovar que possui ou possuirá recursos suficientes para executar a contento o objeto, será considerada inexequível a proposta de preços ou menor lance que:
- 6.1.1. for insuficiente para a cobertura dos custos da contratação, apresente preços global ou unitários simbólicos, irrisórios ou de valor zero, incompatíveis com os preços dos insumos e salários de mercado, acrescidos dos respectivos encargos, ainda que o ato convocatório da dispensa não tenha estabelecido limites mínimos, exceto quando se referirem a materiais e instalações de propriedade do próprio fornecedor, para os quais ele renuncie a parcela ou à totalidade da remuneração.
 - 6.1.1. apresentar um ou mais valores da planilha de custo que sejam inferiores àqueles fixados em instrumentos de caráter normativo obrigatório, tais como leis, medidas provisórias e convenções coletivas de trabalho vigentes.

- 6.1. Se houver indícios de inexecuibilidade da proposta de preço, ou em caso da necessidade de esclarecimentos complementares, poderão ser efetuadas diligências, para que o fornecedor comprove a exequibilidade da proposta.
- 6.1. Erros no preenchimento da planilha não constituem motivo para a desclassificação da proposta. A planilha poderá ser ajustada pelo fornecedor, no prazo indicado pelo sistema, desde que não haja majoração do preço.
- 6.1.1. O ajuste de que trata este dispositivo se limita a sanar erros ou falhas que não alterem a substância das propostas;
- 6.1.1. Considera-se erro no preenchimento da planilha passível de correção a indicação de recolhimento de impostos e contribuições na forma do Simples Nacional, quando não cabível esse regime.
- 6.1. Para fins de análise da proposta quanto ao cumprimento das especificações do objeto, poderá ser colhida a manifestação escrita do setor requisitante do serviço ou da área especializada no objeto.
- 6.1. Se a proposta ou lance vencedor for desclassificado, será examinada a proposta ou lance subsequente, e, assim sucessivamente, na ordem de classificação.
- 6.1. Havendo necessidade, a sessão será suspensa, informando-se no “chat” a nova data e horário para a sua continuidade.
- 6.1. Encerrada a análise quanto à aceitação da proposta, será iniciada a fase de habilitação, observado o disposto neste Aviso de Contratação Direta.

7. HABILITAÇÃO

- 7.1. Os documentos a serem exigidos para fins de habilitação, **nos termos dos arts. 62 a 70 da Lei nº 14.133, de 2021**, constam do Termo de Referência e serão solicitados do fornecedor mais bem classificado na fase de lances.
- 7.1. A habilitação dos fornecedores será verificada por meio do SICAF, nos documentos por ele abrangidos.
- 7.1.1. É dever do fornecedor atualizar previamente as comprovações constantes do SICAF para que estejam vigentes na data da abertura da sessão pública, ou encaminhar, quando solicitado, a respectiva documentação atualizada.
- 7.1.1. O descumprimento do subitem acima implicará a inabilitação do fornecedor, exceto se a consulta aos sítios eletrônicos oficiais emissores de certidões lograr êxito em encontrar a(s) certidão(ões) válida(s).
- 7.1. Na hipótese de necessidade de envio de documentos complementares, indispensáveis à confirmação dos já apresentados para a habilitação, ou de documentos não constantes do SICAF, o fornecedor será convocado a encaminhá-los, em formato digital, por meio do sistema, no prazo de 2 (duas) horas, sob pena de inabilitação. ([art. 19, § 3º, da IN Seges/ME nº 67, de 2021](#)).
- 7.1. Somente haverá a necessidade de comprovação do preenchimento de requisitos mediante apresentação dos documentos originais não-digitais quando houver dúvida em relação à integridade do documento digital.
- 7.1. Não serão aceitos documentos de habilitação com indicação de CNPJ/CPF diferentes, salvo aqueles legalmente permitidos.
- 7.1. Se o fornecedor for a matriz, todos os documentos deverão estar em nome da matriz, e se o fornecedor for a filial, todos os documentos deverão estar em nome da filial, exceto para atestados de capacidade técnica, e no caso daqueles documentos que, pela própria natureza, comprovadamente, forem emitidos somente em nome da matriz.
- 7.1. Serão aceitos registros de CNPJ de fornecedor matriz e filial com diferenças de números de documentos pertinentes ao CND e ao CRF/FGTS, quando for comprovada a centralização do recolhimento dessas contribuições.

7.1.O fornecedor provisoriamente vencedor em um item, que estiver concorrendo em outro item, ficará obrigado a comprovar os requisitos de habilitação cumulativamente, isto é, somando as exigências do item em que venceu às do item em que estiver concorrendo, e assim sucessivamente, sob pena de inabilitação, além da aplicação das sanções cabíveis.

7.1.1.Não havendo a comprovação cumulativa dos requisitos de habilitação, a inabilitação recairá sobre o(s) item(ns) de menor(es) valor(es) cuja retirada(s) seja(m) suficiente(s) para a habilitação do fornecedor nos remanescentes.

7.1.Havendo necessidade de analisar minuciosamente os documentos exigidos, a sessão será suspensa, sendo informada a nova data e horário para a sua continuidade.

7.1.Será inabilitado o fornecedor que não comprovar sua habilitação, seja por não apresentar quaisquer dos documentos exigidos, ou apresentá-los em desacordo com o estabelecido neste Aviso de Contratação Direta.

7.1.1.Na hipótese de o fornecedor não atender às exigências para a habilitação, o órgão ou entidade examinará a proposta subsequente, e assim sucessivamente, na ordem de classificação, até a apuração de uma proposta que atenda às especificações do objeto e as condições de habilitação

7.1.Constatado o atendimento às exigências de habilitação, o fornecedor será habilitado.

8. CONTRATAÇÃO

8.1.Após a homologação e adjudicação, caso se conclua pela contratação, será firmado Termo de Contrato ou emitido instrumento equivalente.

8.1.O adjudicatário terá o prazo de 2 (dois) dias úteis, contados a partir da data de sua convocação, para assinar o Termo de Contrato OU aceitar instrumento equivalente, conforme o caso (Nota de Empenho/Carta Contrato/Autorização), sob pena de decair o direito à contratação, sem prejuízo das sanções previstas neste Aviso de Contratação Direta.

8.1.1.Alternativamente à convocação para comparecer perante o órgão ou entidade para a assinatura do Termo de Contrato, a Administração poderá encaminhá-lo para assinatura, mediante correspondência postal com aviso de recebimento (AR), disponibilização de acesso à sistema de processo eletrônico para esse fim ou outro meio eletrônico, para que seja assinado e devolvido no prazo de 2 (dois) dias, a contar da data de seu recebimento ou da disponibilização do acesso ao sistema de processo eletrônico.

8.1.1.O prazo previsto no subitem anterior poderá ser prorrogado, por igual período, por solicitação justificada do adjudicatário e aceita pela Administração.

8.1.O Aceite da Nota de Empenho ou do instrumento equivalente, emitida ao fornecedor adjudicado, implica o reconhecimento de que:

8.1.1.referida Nota está substituindo o contrato, aplicando-se à relação de negócios ali estabelecida as disposições da Lei nº 14.133, de 2021;

8.1.1.a contratada se vincula à sua proposta e às previsões contidas no Aviso de Contratação Direta e seus anexos;

8.1.1.a contratada reconhece que as hipóteses de rescisão são aquelas previstas nos artigos 137 e 138 da Lei nº 14.133, de 2021 e reconhece os direitos da Administração previstos nos artigos 137 a 139 da mesma Lei.

8.1.O prazo de vigência da contratação é o estabelecido no Termo de Referência.

8.1. Na assinatura do contrato ou do instrumento equivalente será exigida a comprovação das condições de habilitação e contratação consignadas neste aviso, que deverão ser mantidas pelo fornecedor durante a vigência do contrato.

9. INFRAÇÕES E SANÇÕES ADMINISTRATIVAS

9.1. Comete infração administrativa o fornecedor que praticar quaisquer das hipóteses previstas no [art. 155 da Lei nº 14.133, de 2021](#), quais sejam:

- 9.1.1. dar causa à inexecução parcial do contrato;
- 9.1.1. dar causa à inexecução parcial do contrato que cause grave dano à Administração, ao funcionamento dos serviços públicos ou ao interesse coletivo;
- 9.1.1. dar causa à inexecução total do contrato;
- 9.1.1. deixar de entregar a documentação exigida para o certame;
- 9.1.1. não manter a proposta, salvo em decorrência de fato superveniente devidamente justificado;
- 9.1.1. não celebrar o contrato ou não entregar a documentação exigida para a contratação, quando convocado dentro do prazo de validade de sua proposta;
- 9.1.1. ensejar o retardamento da execução ou da entrega do objeto da contratação direta sem motivo justificado;
- 9.1.1. apresentar declaração ou documentação falsa exigida para o certame ou prestar declaração falsa durante a dispensa eletrônica ou a execução do contrato;
- 9.1.1. fraudar a dispensa eletrônica ou praticar ato fraudulento na execução do contrato;
- 9.1.1. comportar-se de modo inidôneo ou cometer fraude de qualquer natureza;
 - 9.1.1.1. Considera-se comportamento inidôneo, entre outros, a declaração falsa quanto às condições de participação, quanto ao enquadramento como ME/EPP ou o conluio entre os fornecedores, em qualquer momento da dispensa, mesmo após o encerramento da fase de lances.
- 9.1.1. praticar atos ilícitos com vistas a frustrar os objetivos deste certame.

9.1.1. praticar ato lesivo previsto no [art. 5º da Lei nº 12.846, de 1º de agosto de 2013](#).

9.1. O fornecedor que cometer qualquer das infrações discriminadas nos subitens anteriores ficará sujeito, sem prejuízo da responsabilidade civil e criminal, às seguintes sanções:

- a) Advertência pela falta do subitem 9.1.1 deste Aviso de Contratação Direta, quando não se justificar a imposição de penalidade mais grave;
- b) Multa de 20% (vinte por cento) sobre o valor estimado do(s) item(s) prejudicado(s) pela conduta do fornecedor, por qualquer das infrações dos subitens 9.1.1 a 9.1.1;
- c) Impedimento de licitar e contratar no âmbito da Administração Pública direta e indireta do ente federativo que tiver aplicado a sanção, pelo prazo máximo de 3 (três) anos, nos casos dos subitens 9.1.1 a 9.1.1 deste Aviso de Contratação Direta, quando não se justificar a imposição de penalidade mais grave;
- d) Declaração de inidoneidade para licitar ou contratar, que impedirá o responsável de licitar ou contratar no âmbito da Administração Pública direta e indireta de todos os entes federativos, pelo prazo mínimo de 3 (três) anos e máximo de 6

(seis) anos, nos casos dos subitens 9.1.1 a 9.1.1, bem como nos demais casos que justifiquem a imposição da penalidade mais grave;

9.1.A aplicação das sanções previstas neste Aviso de Contratação Direta não exclui, em hipótese alguma, a obrigação de reparação integral do dano causado à Contratante ([art. 156, §9º](#))

9.1.Todas as sanções previstas neste Aviso poderão ser aplicadas cumulativamente com a multa ([art. 156, §7º](#)).

9.1.Antes da aplicação da multa, será facultada a defesa do interessado no prazo de 15 (quinze) dias úteis, contado da data de sua intimação ([art. 157](#))

9.1.Se a multa aplicada e as indenizações cabíveis forem superiores ao valor do pagamento eventualmente devido pelo Contratante ao Contratado, além da perda desse valor, a diferença será descontada da garantia prestada ou será cobrada judicialmente ([art. 156, §8º](#)).

9.1.Previamente ao encaminhamento à cobrança judicial, a multa poderá ser recolhida administrativamente no prazo máximo de 15 (quinze) dias, a contar da data do recebimento da comunicação enviada pela autoridade competente.

9.1.A aplicação das sanções realizar-se-á em processo administrativo que assegure o contraditório e a ampla defesa ao Contratado, observando-se o procedimento previsto no **caput** e parágrafos do [art. 158 da Lei nº 14.133, de 2021](#), para as penalidades de impedimento de licitar e contratar e de declaração de inidoneidade para licitar ou contratar.

9.1.Na aplicação das sanções serão considerados ([art. 156, §1º](#)):

9.1.a natureza e a gravidade da infração cometida;

9.1.as peculiaridades do caso concreto;

9.1.as circunstâncias agravantes ou atenuantes;

9.1.os danos que dela provierem para o Contratante;

9.1.a implantação ou o aperfeiçoamento de programa de integridade, conforme normas e orientações dos órgãos de controle.

9.1.Os atos previstos como infrações administrativas na [Lei nº 14.133, de 2021](#), ou em outras leis de licitações e contratos da Administração Pública que também sejam tipificados como atos lesivos na [Lei nº 12.846, de 1º de agosto de 2013](#), serão apurados e julgados conjuntamente, nos mesmos autos, observados o rito procedimental e autoridade competente definidos na referida Lei ([art. 159](#)).

9.1.A personalidade jurídica do Contratado poderá ser desconsiderada sempre que utilizada com abuso do direito para facilitar, encobrir ou dissimular a prática dos atos ilícitos previstos neste Contrato ou para provocar confusão patrimonial, e, nesse caso, todos os efeitos das sanções aplicadas à pessoa jurídica serão estendidos aos seus administradores e sócios com poderes de administração, à pessoa jurídica sucessora ou à empresa do mesmo ramo com relação de coligação ou controle, de fato ou de direito, com o Contratado, observados, em todos os casos, o contraditório, a ampla defesa e a obrigatoriedade de análise jurídica prévia ([art. 160](#))

9.1. O Contratante deverá, no prazo máximo 15 (quinze) dias úteis, contado da data de aplicação da sanção, informar e manter atualizados os dados relativos às sanções por ele aplicadas, para fins de publicidade no Cadastro Nacional de Empresas Inidôneas e

Suspensas (Ceis) e no Cadastro Nacional de Empresas Punidas (Cnep), instituídos no âmbito do Poder Executivo Federal. ([Art. 161](#))

9.1.As sanções de impedimento de licitar e contratar e declaração de inidoneidade para licitar ou contratar são passíveis de reabilitação na forma do [art. 163 da Lei nº 14.133, de 2021](#).

9.1.As sanções por atos praticados no decorrer da contratação estão previstas nos anexos a este Aviso.

10. DAS DISPOSIÇÕES GERAIS

10.1.No caso de todos os fornecedores restarem desclassificados ou inabilitados (procedimento fracassado), a Administração poderá:

10.1.1.republicar o presente aviso com uma nova data;

10.1.1.valer-se, para a contratação, de proposta obtida na pesquisa de preços que serviu de base ao procedimento, se houver, privilegiando-se os menores preços, sempre que possível, e desde que atendidas às condições de habilitação exigidas.

10.1.1.1.No caso do subitem anterior, a contratação será operacionalizada fora deste procedimento.

10.1.1.fixar prazo para que possa haver adequação das propostas ou da documentação de habilitação, conforme o caso.

10.1.As providências dos subitens 10.1.1 e 10.1.1 também poderão ser utilizadas se não houver o comparecimento de quaisquer fornecedores interessados (procedimento deserto).

10.1.Havendo a necessidade de realização de ato de qualquer natureza pelos fornecedores, cujo prazo não conste deste Aviso de Contratação Direta, deverá ser atendido o prazo indicado pelo agente competente da Administração na respectiva notificação.

10.1.Caberá ao fornecedor acompanhar as operações, ficando responsável pelo ônus decorrente da perda do negócio diante da inobservância de quaisquer mensagens emitidas pela Administração ou de sua desconexão.

10.1.Não havendo expediente ou ocorrendo qualquer fato superveniente que impeça a realização do certame na data marcada, a sessão será automaticamente transferida para o primeiro dia útil subsequente, no mesmo horário anteriormente estabelecido, desde que não haja comunicação em contrário.

10.1.Os horários estabelecidos na divulgação deste procedimento e durante o envio de lances observarão o horário de Brasília-DF, inclusive para contagem de tempo e registro no Sistema e na documentação relativa ao procedimento.

10.1.No julgamento das propostas e da habilitação, a Administração poderá sanar erros ou falhas que não alterem a substância das propostas, dos documentos e sua validade jurídica, mediante despacho fundamentado, registrado em ata e acessível a todos, atribuindo-lhes validade e eficácia para fins de habilitação e classificação.

10.1.As normas disciplinadoras deste Aviso de Contratação Direta serão sempre interpretadas em favor da ampliação da disputa entre os interessados, desde que não comprometam o interesse da Administração, o princípio da isonomia, a finalidade e a segurança da contratação.

AVISO DE CONTRATAÇÃO DIRETA Nº 90020/2024

10.1.Os fornecedores assumem todos os custos de preparação e apresentação de suas propostas e a Administração não será, em nenhum caso, responsável por esses custos, independentemente da condução ou do resultado do processo de contratação.

10.1.Em caso de divergência entre disposições deste Aviso de Contratação Direta e de seus anexos ou demais peças que compõem o processo, prevalecerá as deste Aviso.

10.1.Da sessão pública será divulgada Ata no sistema eletrônico.

10.1.Integram este Aviso de Contratação Direta, para todos os fins e efeitos, os seguintes anexos:

10.1.1.ANEXO I – Doc. habilitação

João Pessoa, PB, 17 de outubro de 2024.

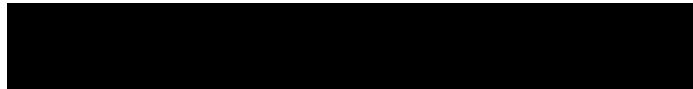

Ordenador de Despesas ER Op C Pipa 1º Gpt E

ANEXO I

DOCUMENTAÇÃO EXIGIDA PARA HABILITAÇÃO

(Processo Administrativo nº 64278.020955/2024-91)

1. Habilitação jurídica

- 1.1. **Pessoa física:** cédula de identidade (RG) ou documento equivalente que, por força de lei, tenha validade para fins de identificação em todo o território nacional;
- 1.2. **Empresário individual:** inscrição no Registro Público de Empresas Mercantis, a cargo da Junta Comercial da respectiva sede;
- 1.3. **Microempreendedor Individual - MEI:** Certificado da Condição de Microempreendedor Individual - CCMEI, cuja aceitação ficará condicionada à verificação da autenticidade no sítio <https://www.gov.br/empresas-e-negocios/pt-br/empreendedor>;
- 1.4. **Sociedade empresária, sociedade limitada unipessoal – SLU ou sociedade identificada como empresa individual de responsabilidade limitada - EIRELI:** inscrição do ato constitutivo, estatuto ou contrato social no Registro Público de Empresas Mercantis, a cargo da Junta Comercial da respectiva sede, acompanhada de documento comprobatório de seus administradores;
- 1.5. **Sociedade empresária estrangeira:** portaria de autorização de funcionamento no Brasil, publicada no Diário Oficial da União e arquivada na Junta Comercial da unidade federativa onde se localizar a filial, agência, sucursal ou estabelecimento, a qual será considerada como sua sede, conforme Instrução Normativa DREI/ME n.º 77, de 18 de março de 2020.
- 1.6. **Sociedade simples:** inscrição do ato constitutivo no Registro Civil de Pessoas Jurídicas do local de sua sede, acompanhada de documento comprobatório de seus administradores;
- 1.7. **Filial, sucursal ou agência de sociedade simples ou empresária:** inscrição do ato constitutivo da filial, sucursal ou agência da sociedade simples ou empresária, respectivamente, no Registro Civil das Pessoas Jurídicas ou no Registro Público de Empresas Mercantis onde opera, com averbação no Registro onde tem sede a matriz
- 1.8. **Sociedade cooperativa:** ata de fundação e estatuto social, com a ata da assembleia que o aprovou, devidamente arquivado na Junta Comercial ou inscrito no Registro Civil das Pessoas Jurídicas da respectiva sede, além do registro de que trata o [art. 107 da Lei nº 5.764, de 16 de dezembro 1971](#).
- 1.9. Os documentos apresentados deverão estar acompanhados de todas as alterações ou da consolidação respectiva.

2. Habilitação fiscal, social e trabalhista

- 2.1. Prova de inscrição no Cadastro Nacional de Pessoas Jurídicas ou no Cadastro de Pessoas Físicas, conforme o caso;
- 2.2. Prova de regularidade fiscal perante a Fazenda Nacional, mediante apresentação de certidão expedida conjuntamente pela Secretaria da Receita Federal do Brasil (RFB) e pela Procuradoria-Geral da Fazenda Nacional (PGFN), referente a todos os créditos tributários federais e à Dívida Ativa da União (DAU) por elas administrados, inclusive aqueles relativos à Seguridade Social, nos termos da Portaria Conjunta nº 1.751, de 02 de outubro de 2014, do Secretário da Receita Federal do Brasil e da Procuradora-Geral da Fazenda Nacional.
- 2.3. Prova de regularidade com o Fundo de Garantia do Tempo de Serviço (FGTS);
- 2.4. declaração de que não emprega menor de 18 anos em trabalho noturno, perigoso ou insalubre e não emprega menor de 16 anos, salvo menor, a partir de 14 anos, na condição de aprendiz, nos termos do artigo 7º, XXXIII, da Constituição;

2.5. Prova de inexistência de débitos inadimplidos perante a Justiça do Trabalho, mediante a apresentação de certidão negativa ou positiva com efeito de negativa, nos termos do Título VII-A da Consolidação das Leis do Trabalho, aprovada pelo Decreto-Lei nº 5.452, de 1º de maio de 1943;

2.6. Prova de inscrição no cadastro de contribuintes *[Estadual/Distrital]* ou *[Municipal/Distrital]* relativo ao domicílio ou sede do fornecedor, pertinente ao seu ramo de atividade e compatível com o objeto contratual;

2.7. Prova de regularidade com a Fazenda *[Estadual/Distrital]* ou *[Municipal/Distrital]* do domicílio ou sede do fornecedor, relativa à atividade em cujo exercício contrata ou concorre;

2.8. Caso o fornecedor seja considerado isento dos tributos *[Estadual/Distrital]* ou *[Municipal/Distrital]* relacionados ao objeto contratual, deverá comprovar tal condição mediante a apresentação de declaração da Fazenda respectiva do seu domicílio ou sede, ou outra equivalente, na forma da lei.

2.9. O fornecedor enquadrado como microempreendedor individual que pretenda auferir os benefícios do tratamento diferenciado previstos na Lei Complementar n. 123, de 2006, estará dispensado da prova de inscrição nos cadastros de contribuintes estadual e municipal.

3. Qualificação Econômico-Financeira

3.1. Certidão negativa de insolvência civil expedida pelo distribuidor do domicílio ou sede do interessado, caso se trate de pessoa física, desde que admitida a sua contratação (art. 5º, inciso II, alínea “c”, da Instrução Normativa Seges/ME nº 116, de 2021), ou de sociedade simples;

3.2. Certidão negativa de falência expedida pelo distribuidor da sede do fornecedor - Lei nº 14.133, de 2021, art. 69, caput, inciso II);

3.2.1. Balanço patrimonial, demonstração de resultado de exercício e demais demonstrações contábeis dos 2 (dois) últimos exercícios sociais, comprovando;

3.2.2. Índices de Liquidez Geral (LG), Liquidez Corrente (LC), e Solvência Geral (SG) superiores a 1 (um);

3.2.3. As empresas criadas no exercício financeiro da contratação direta deverão atender a todas as exigências da habilitação e poderão substituir os demonstrativos contábeis pelo balanço de abertura.

3.2.4. Os documentos referidos acima limitar-se-ão ao último exercício no caso de a pessoa jurídica ter sido constituída há menos de 2 (dois) anos;

3.3. Os documentos referidos acima deverão ser exigidos com base no limite definido pela Receita Federal do Brasil para transmissão da Escrituração Contábil Digital - ECD ao Sped.

4. Qualificação Técnica

4.1. Declaração de que o interessado tomou conhecimento de todas as informações e das condições locais para o cumprimento das obrigações objeto da contratação;

4.2. A declaração acima poderá ser substituída por declaração formal assinada pelo responsável técnico do interessado acerca do conhecimento pleno das condições e peculiaridades da contratação.

João Pessoa, PB, de novembro de 2024.

Ordenador de Despesas ER Op C Pipa 1º Gpt E



MINISTÉRIO DA DEFESA
EXERCITO BRASILEIRO
COMANDO DO 1º GRUPAMENTO DE ENGENHARIA
(1º Grupamento de Engenharia/1955)
GRUPAMENTO GENERAL LYRA TAVARES

TERMO DE JUNTADA POR ANEXAÇÃO DE DOCUMENTO

Termo nº 001/2024 - Processo 64278.020955/2024-91

Em 05/11/2024 às 13:37, faço anexar ao presente processo 64278.020955/2024-91, o(s) documento(s): Aviso_Disposicao_E_900202024_160500.pdf, Anexo_I_Doc_Habilitação.pdf.



Adjunto do Escritório Operação PIPA



MINISTÉRIO DA DEFESA
EXERCITO BRASILEIRO
COMANDO DO 1º GRUPAMENTO DE ENGENHARIA
(1º Grupamento de Engenharia/1955)
GRUPAMENTO GENERAL LYRA TAVARES

Outro Nº 5-Esc R Op C PIPA/Comdo 1Gpt E

João Pessoa, PB, 5 de novembro de 2024.

Assunto: JUSTIFICATIVA DA DISPENSA ELETRÔNICA

I. DO PROCESSO DA DISPENSA ELETRÔNICA

Sabendo-se do dever de licitar, a Seção Logística ER Op Pipa 1ºGpt E apresentou documento de formalização de demanda, expondo a necessidade para aquisição do material permanente e de persianas, com a finalidade de mobiliar as instalações do Escritório Regional da Operação Carro Pipa, programa emergencial de distribuição de água potável no semiáridonordestino. Sabendo-se, ainda, que o pequeno valor do material não se demonstra como uma opção favorável a elaboração de um processo licitatório, não só pelo prazo de execução, mas também pelo custo de um pregão eletrônico, que tornaria o processo antieconômico. Em virtude desse trâmite e em consonância com o Decreto nº 10.922, de 30 de dezembro de 2021, que atualiza os valores estabelecidos na Lei nº 14.133, de 1º de abril de 2021, verifica-se a oportunidade e a conveniência do uso da dispensa eletrônica.

II. CONCLUSÃO

Do acima exposto, inobstante o interesse em adquirir o material em questão, é decisão discricionária do Ordenador de Despesas optar pela abertura do processo de Dispensa de Licitação Eletrônica, ante a criteriosa análise de toda a documentação acostada aos autos que instruem o presente procedimento, nos termos do inciso II, Art. 75 da Lei nº 14.133/2021.

Ordenador de Despesas - Escritório Regional do 1º Grupamento de Engenharia



Documento assinado eletronicamente, por meio de assinatura simples, pelo(a)  em 05/11/2024, às 15:07 conforme horário oficial de Brasília, com fundamento no §3º, art. 4º, do Decreto nº 10.543 de 13/11/2020 da Presidência da República.

Código de verificação: rWNz-8tq8-D5DE-D1p6



MINISTÉRIO DA DEFESA
EXERCITO BRASILEIRO
COMANDO DO 1º GRUPAMENTO DE ENGENHARIA
(1º Grupamento de Engenharia/1955)
GRUPAMENTO GENERAL LYRA TAVARES

Outro Nº 6-Esc R Op C PIPA/Comdo 1Gpt E

João Pessoa, PB, 5 de novembro de 2024.

Assunto: PARECER JURÍDICO - DISPENSA

CERTIFICO que o presente processo, referindo-se à aquisição do material permanente e de persianas, cujo valor estimado enquadra-se no limite de Dispensa de Licitação, nos termos do inciso II, Art. 75 da Lei nº 14.133/2021, adequa-se a ORIENTAÇÃO NORMATIVA AGU nº 69, de 13/09/2021, cujas recomendações restam plenamente atendidas no caso concreto e a instrução dos autos está regular, de acordo com o que está consignado no termo de autuação. Fica, assim, dispensada sua remessa para exame individualizado a cargo da Consultoria Jurídica da União Virtual Especializada ou à Consultoria Jurídica da União do Estado, conforme §5º, art. 53 da Lei nº 14.133/2021.

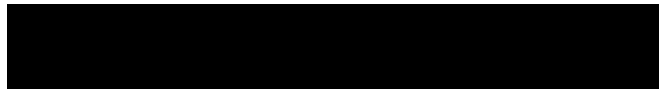

Ordenador de Despesas - Escritório Regional do 1º Grupamento de Engenharia



Documento **assinado eletronicamente**, por meio de **assinatura simples**, pelo(a)  em 05/11/2024, às 15:09 conforme horário oficial de Brasília, com fundamento no §3º, art. 4º, do Decreto nº 10.543 de 13/11/2020 da Presidência da República.

Código de verificação: Flp6-jOmR-Ygo6-uRpW



MINISTÉRIO DA DEFESA
EXERCITO BRASILEIRO
COMANDO DO 1º GRUPAMENTO DE ENGENHARIA
(1º Grupamento de Engenharia/1955)
GRUPAMENTO GENERAL LYRA TAVARES

Outro Nº 7-Esc R Op C PIPA/Cmdo 1Gpt E

João Pessoa, PB, 5 de novembro de 2024.

Assunto: PLANO CONTRATAÇÕES ANUAL (PCA)

Anexos:

[1\) DFD9_2023 \(1\).pdf](#)

[2\) DFD1_2024 \(3\).pdf](#)

CERTIFICO, que os itens do presente processo de aquisição do material permanente e de persianas, constam do Plano de Contratações Anual (PCA) conforme segue:

- ID PCA PNCP: 00394452000103-0-000393/2024

Item compra	ID do item no PCA	Classe grupo
1	10	6730 - equipamento para projeção fotográfica (18)
2	2	4110 - equipamento para refrigeração (44)
3	17	7105 - mobiliário doméstico (23)
4	17	7105 - mobiliário doméstico (41)
5	17	7105 - mobiliário doméstico (43)

- ID PCA PNCP: 00394452000103-0-000437/2025

Item compra	ID do item no PCA	Classe grupo
6	18	7230 - tapeçarias, cortinas e persianas (21)

Ordenador de Despesas - Escritório Regional do 1º Grupamento de Engenharia



Documento **assinado eletronicamente**, por meio de **assinatura simples**, pelo(a) [REDACTED] em 05/11/2024, às 15:10 conforme horário oficial de Brasília, com fundamento no §3º, art. 4º, do Decreto nº 10.543 de 13/11/2020 da Presidência da República.

Código de verificação: +0W4-Rn6g-fU1U-bkBr

Número do Documento de Formalização da Demanda: 9/2023

1. Informações Gerais

Área requisitante

Divisão Financeira

Descrição sucinta do objeto

Atender termo de cooperação técnica e financeira do programa de distribuição emergencial de água potável.

Justificativa da prioridade

Emprego nas Ações Ordinárias de Defesa Civil (22BO) do Programa Emergencial de Distribuição de Água Potável, instituído através da cooperação técnica e financeira entre os Ministérios da Defesa e da Integração Nacional, por meio da Portaria nº 1-MI/MD, de 25 de julho de 2012, para mitigar os efeitos da seca e estiagem no semiárido brasileiro

Data da conclusão da contratação
30/12/2024 00:00
UASG 160500
Editado por [REDACTED]

2. Justificativa de Necessidade

A aquisição dos materiais visa atender o Escritório Regional da Operação Carro Pipa do Comando do 1º Grupamento de Engenharia (ER Op Carro-Pipa 1º Gpt E), responsável pela coordenação e execução do Programa Emergencial de Distribuição de Água Potável no semiárido brasileiro, conforme acordo de cooperação técnica e financeira estabelecido entre o Ministério da Defesa e o Ministério da Integração e do Desenvolvimento Social, consolidado por meio da Portaria Interministerial nº 1-MI/MD, de 25/07/2012, nas áreas de responsabilidade definidas pelo Comando Militar do Nordeste (CMNE), abrangem a população rural de 150 municípios em situação de emergência do estado da Paraíba, num total 10.173 Pontos de Abastecimento (PA), onde se utilizam os caminhões carros pipas para efetuar a coleta d'água nos mananciais e distribuição aos habitantes da região. Neste contexto, considerando que o ER Op Carro-pipa 1º Gpt E não possui os meios orgânicos adequados para atender as demandas, é necessário a contratação de Pessoas Físicas ou Jurídicas, habilitadas para o serviço de coleta, transporte e distribuição de água potável.

3. Materiais/Serviços

3.1 Materiais

Nº do item	Classe	PDM	Descrição	Qtd	Val. unit. (R\$)	Val. total (R\$)
1	ESPECIALIDADES QUÍMICAS DIVERSAS	TABLETE DE PURIFICACAO DE AGUA		1,00	132.299,28	132.299,28
2	PAPÉIS E PAPELÕES	PAPEL PARA IMPRESSÃO FORMATADO	TIPO: RECICLADO, TAMANHO (C X L): 297 X 210, GRAMATURA: 75, COR: BRANCO Unidade de fornecimento: Embalagem 500 FL	720,00	27,99	20.152,80
3	COMPOSTOS E PREPARADOS PARA LIMPEZA E POLIMENTO	ÁLCOOL ETÍLICO LIMPEZA DE AMBIENTES	TIPO: ETÍLICO, APLICAÇÃO: LIMPEZA, CARACTERÍSTICAS ADICIONAIS: LÍQUIDO, CONCENTRAÇÃO: 70% Unidade de fornecimento: Frasco 500 G	32,00	5,99	191,68
4	ARTIGOS PARA ESCRITÓRIO	FITA ADESIVA	MATERIAL: CREPE, TIPO: MONOFACE, LARGURA: 48, COMPRIMENTO: 50, COR: PRETA, APLICAÇÃO: MULTIUSO Unidade de fornecimento: Rolo 100 M	32,00	7,98	255,36
5	ARTIGOS PARA ESCRITÓRIO	FITA ADESIVA	MATERIAL: POLIPROPILENO TRANSPARENTE, TIPO: MONOFACE, LARGURA: 48, COMPRIMENTO: 45, COR: INCOLOR, APLICAÇÃO: MULTIUSO Unidade de fornecimento: Rolo 55 M	32,00	8,49	271,68
6	ADESIVOS	COLA	COMPOSIÇÃO: BORRACHA SINTÉTICA, RESINA FENÓLICA E SOLVENTES OR, COR: BRANCA, APLICAÇÃO: MADEIRA, COURO, BORRACHA E PLÁSTICO, TIPO: LÍQUIDA Unidade de fornecimento: Tubo 90 G	32,00	7,15	228,80
7	ARTIGOS PARA ESCRITÓRIO	GRAMPO GRAMPEADOR	MATERIAL: METAL, TAMANHO: 11,5 X 0,7 X 14 MM, USO: GRAMPEADOR, CARACTERÍSTICAS ADICIONAIS: CAIXA COM 1.000 UNIDADES. Unidade de fornecimento: Caixa 1000 UN	24,00	15,34	368,16
8	ARTIGOS PARA ESCRITÓRIO	CAIXA ARQUIVO	MATERIAL: PAPELÃO REVESTIDO EM PVC, DIMENSÃO (C X L X A): 36 X 15 X 26 , COR: CINZA, IMPRESSÃO: PERSONALIZADA, CARACTERÍSTICAS	200,00	18,90	3.780,00

			ADICIONAIS: COM TAMPA, SOLDA NOS FUNDOS, LATERAIS E TAMPA Unidade de fornecimento: Unidade			
9	ARTIGOS PARA ESCRITÓRIO	TINTA PARA CARIMBO	COR: AZUL, COMPONENTES: BASE D'ÁGUA, ASPECTO FÍSICO: LÍQUIDO Unidade de fornecimento: Frasco 40 ML	12,00	7,99	95,88
10	ACESSÓRIOS E DISPOSITIVOS PARA ESCRITÓRIO	ALMOFADA CARIMBO	MATERIAL CAIXA: PLÁSTICO, MATERIAL ALMOFADA: ESPONJA ABSORVENTE REVESTIDA DE TECIDO, TAMANHO: Nº 3, COR: AZUL, TIPO: ENTINTADA, COMPRIMENTO: 12, LARGURA: 8 Unidade de fornecimento: Unidade	12,00	22,92	275,04
11	ACESSÓRIOS E DISPOSITIVOS PARA ESCRITÓRIO	GRAMPEADOR	MATERIAL: METAL, TIPO: MESA, CAPACIDADE: ATÉ 100, TAMANHO GRAMPO: 23/8, 23/10, 23/13, 24/8, 24/10 Unidade de fornecimento: Unidade	12,00	75,90	910,80
12	ARTIGOS PARA ESCRITÓRIO	CLIFE	TRATAMENTO SUPERFICIAL: GALVANIZADO, APLICAÇÃO: MATERIAL DE EXPEDIENTE, TAMANHO: 3/0, MATERIAL: ARAME DE AÇO, FORMATO: PARALELO Unidade de fornecimento: Caixa 100 UN	48,00	37,82	1.815,36
13	ARTIGOS PARA ESCRITÓRIO	CANETA HIDROGRÁFICA	MATERIAL: RESINA TERMOPLÁSTICA, MATERIAL PONTA: POLIÉSTER, ESPESSURA ESCRITA: FINA, COR CARGA: VARIADA Unidade de fornecimento: Unidade	100,00	6,20	620,00
14	ARTIGOS PARA ESCRITÓRIO	RÉGUA COMUM	MATERIAL: PLÁSTICO RECICLADO, COMPRIMENTO: 30, GRADUAÇÃO: MILIMETRADA, CARACTERÍSTICAS ADICIONAIS: TRANSPARENTE, COR: VERDE Unidade de fornecimento: Unidade	24,00	6,00	144,00
15	EQUIPAMENTOS DE CONTROLE ELÉTRICO	ESTABILIZADOR TENSÃO	ALIMENTAÇÃO ENTRADA: BIVOLT, TIPO: NOBREAK, QUANTIDADE TOMADAS SAÍDA: 8, CAPACIDADE NOMINAL: 1.500 Unidade de fornecimento: Unidade	30,00	950,00	28.500,00
16	ACESSÓRIOS E DISPOSITIVOS PARA ESCRITÓRIO	PERFURADOR PAPEL	MATERIAL: AÇO, TIPO: MESA, TRATAMENTO SUPERFICIAL: PINTURA ESMALTADA, CAPACIDADE PERFURAÇÃO: 45/50, FUNCIONAMENTO: MANUAL, CARACTERÍSTICAS ADICIONAIS: MESA REVESTIDA EM LAMINADO MELAMÍNICO TX, ESQUADRO, QUANTIDADE FUROS: 2, VOLTAGEM: 220/380, TIPO FURO: REDONDO, TAMANHO MESA: 820 X 720 X 760, PESO: 83 Unidade de fornecimento: Unidade	3,00	596,74	1.790,22
17	MÁQUINAS DIVERSAS PARA ESCRITÓRIO	FRAGMENTADORA PAPEL	MATERIAL: PLÁSTICO RESISTENTE, CAPACIDADE FRAGMENTAÇÃO: 300, TENSÃO MOTOR: 220, LIMITE OPERACIONAL: 8, DIMENSÕES PICOTE: 4,40, ABERTURA: 230, CAPACIDADE LIXEIRA: 40, TIPO: AUTOMÁTICA, CARACTERÍSTICAS ADICIONAIS: AUTOLIMPEZA CORTA PAPEIS COM CLIPES/GRAMPO /CD/DVD, NÍVEL RUÍDO: 60 Unidade de fornecimento: Unidade	1,00	1.200,00	1.200,00
18	EQUIPAMENTO PARA PROJEÇÃO FOTOGRÁFICA	PROJETOR IMAGEM	TIPO IMAGEM: IMAGEM MICROCOMPUTADOR (MULTIMÍDIA), TIPO FOCO: MANUAL, VOLTAGEM: 110/220, CARACTERÍSTICAS ADICIONAIS: CONTROLE REMOTO Unidade de fornecimento: Unidade	1,00	4.213,00	4.213,00
19	FONÓGRAFOS, RÁDIOS E TELEVISORES DE TIPO DOMÉSTICO	TELEVISOR	TAMANHO TELA: 50, VOLTAGEM: BIVOLT, CARACTERÍSTICAS ADICIONAIS: SMART TV, FULL HD, ENTRADAS HDMI/USB, CONVERSOR DI, TIPO TELA: LED, ACESSÓRIOS: CONTROLE REMOTO Unidade de fornecimento: Unidade	1,00	2.689,00	2.689,00
20	FONÓGRAFOS, RÁDIOS E TELEVISORES DE TIPO DOMÉSTICO	TELEVISOR	TAMANHO TELA: 60, VOLTAGEM: BIVOLT, CARACTERÍSTICAS ADICIONAIS: SMART TV, FULL HD, ENTRADAS HDMI/USB, CONVERSOR DI, TIPO TELA: LED, ACESSÓRIOS: CONTROLE REMOTO /SLEEP TIME/VHF/UHF E TV A CABO Unidade de fornecimento: Unidade	1,00	3.998,97	3.998,97
21	FONES, MICROFONES E ALTO-FALANTES	MICROFONE	TIPO: DE LAPELA, ALIMENTAÇÃO: BATERIA / PILHA, RESPOSTA FREQUÊNCIA: 150 HZ A 15 KHZ, CARACTERÍSTICAS ADICIONAIS: SEM FIO, FREQUÊNCIA UHF AJUSTÁVEL, TIPO RECEPTOR,, APLICAÇÃO: SISTEMA DE SOM Unidade de fornecimento: Unidade	1,00	650,00	650,00
22	SISTEMAS DE INTERCOMUNICAÇÃO E AMPLIFICAÇÃO DE VOZ, EXCETO OS DE AERONAVES	CAIXA ACÚSTICA	POTÊNCIA: 150, TAMANHO ALTO-FALANTE: 6, RESPOSTA FREQUÊNCIA: 20, COR: BRANCA, CARACTERÍSTICAS ADICIONAIS: TIPO EMBUTIR /	1,00	1.913,67	1.913,67

			TETO / 18CM DIÂMETRO, IMPEDÂNCIA ENTRADA: 4 /8, RESISTÊNCIA ÔHMICA: 4/8, SENSIBILIDADE: 96, POTÊNCIA NOMINAL: 150 Unidade de fornecimento: Unidade			
23	MOBILIÁRIO DOMÉSTICO	SUPORTE DE VIDEOCASSETE / TELEVISAO	MATERIAL: AÇO CARBONO, TIPO: PAREDE, TAMANHO: PARA TV DE 30" A 63", ACABAMENTO SUPERFICIAL: PINTURA ELETROSTÁTICA A PÓ, COR: PRETA/CINZA, CARACTERÍSTICAS ADICIONAIS: COM INCLINAÇÃO Unidade de fornecimento: Unidade	2,00	259,05	518,10
24	FONES, MICROFONES E ALTO-FALANTES	PEDESTAL MICROFONE	MATERIAL BASE SUSTENTAÇÃO: AÇO CARBONO, TIPO: GIRAFÁ, FORMATO BASE: TRIPÉ DOBRÁVEL, ACABAMENTO SUPERFICIAL: PINTURA ELETROSTÁTICA, TIPO HASTE: TELESCÓPICA, CARACTERÍSTICAS ADICIONAIS: HASTE COM REGULAGEM DE ALTURA E INCLINAÇÃO, ALTURA: 1,95 Unidade de fornecimento: Unidade	1,00	98,43	98,43
25	EQUIPAMENTOS PARA PURIFICAÇÃO DE ÁGUA	APARELHO PURIFICADOR DE ÁGUA	TIPO: DUPLA FILTRAGEM, VOLTAGEM: 110, CAPACIDADE: 2, VAZÃO: 0,75, MATERIAL GABINETE: METÁLICO, CAPACIDADE REFRIGERAÇÃO: 1,8, CARACTERÍSTICAS ADICIONAIS: ÁGUA GELADA E ÁGUA NATURAL, TIPO FIXAÇÃO: PAREDE/BANCADA, ACESSÓRIOS: KIT INSTALAÇÃO, COR: BRANCA Unidade de fornecimento: Unidade	2,00	915,39	1.830,78
26	UTENSÍLIOS COMERCIAIS E DOMÉSTICOS DIVERSOS	SUPORTE	MATERIAL: MDP, APLICAÇÃO: CPU, ALTURA: 430, LARGURA: 250, TIPO: AJUSTÁVEL, COMPRIMENTO: 504, COR: PRETA, MATERIAL BASE: MDP, COMPRIMENTO BASE: 504, COR BASE: PRETO, ESPESSURA: 18, ACABAMENTO: PINTURA EPÓXI, FORMATO: RETANGULAR, PROFUNDIDADE: 504 Unidade de fornecimento: Unidade	10,00	189,00	1.890,00
27	COMPUTADORES	NOTEBOOK	TELA: SUPERIOR A 14, INTERATIVIDADE DA TELA: SEM INTERATIVIDADE, MEMÓRIA RAM: SUPERIOR A 8, NÚCLEOS POR PROCESSADOR: 4 A 8, ARMAZENAMENTO HDD: SEM DISCO HDD, ARMAZENAMENTO SSD: 110 A 300, BATERIA: ATÉ 4 CÉLULAS, ALIMENTAÇÃO: BIVOLT AUTOMÁTICA, SISTEMA OPERACIONAL: PROPRIETÁRIO, GARANTIA ON SITE: 36 Unidade de fornecimento: Unidade	5,00	6.318,00	31.590,00
28	COMPUTADORES	NOTEBOOK	TELA: SUPERIOR A 14, INTERATIVIDADE DA TELA: SENSÍVEL AO TOQUE, MEMÓRIA RAM: SUPERIOR A 8, NÚCLEOS POR PROCESSADOR: 4 A 8, ARMAZENAMENTO HDD: SEM DISCO HDD, ARMAZENAMENTO SSD: SUPERIOR A 500, BATERIA: SUPERIOR A 4 CÉLULAS, ALIMENTAÇÃO: BIVOLT AUTOMÁTICA, SISTEMA OPERACIONAL: SEM SISTEMA OPERACIONAL, GARANTIA ON SITE: 12 Unidade de fornecimento: Unidade	10,00	3.857,00	38.570,00
29	EQUIPAMENTOS DE REDE DE TIC - LOCAL E REMOTA	SWITCH	QUANTIDADE PORTAS: 24, TIPO PORTAS: GIGABIT ETHERNET, VELOCIDADE PORTA: 10 GBPS, SUPORTE VLAN: IEEE 802.1Q, ALIMENTAÇÃO: 100 A 240, FREQUÊNCIA: 50/60, APLICAÇÃO: TRANSMISSÃO DE ÁUDIO E VÍDEO, TIPO: PADRÃO RACK 19" Unidade de fornecimento: Unidade	4,00	2.472,29	9.889,16
30	EQUIPAMENTO FOTOGRÁFICO E ACESSÓRIOS	SUPORTE ADAPTAÇÃO TRIPÉ	MATERIAL: PLÁSTICO E FIBRA, ALTURA: 10, DIÂMETRO BASE: 4, APLICAÇÃO: FIXA BINÓCULO EM TRIPÉ, CARACTERÍSTICAS ADICIONAIS: PARAFUSO FIXAÇÃO COM ROSCA UNIVERSAL EM FERRO GAL- Unidade de fornecimento: Unidade	4,00	737,00	2.948,00
31	IMPRESSORAS	IMPRESSORA JATO TINTA	RESOLUÇÃO IMPRESSÃO: PRETO BRANCO: 1200 X 1200 E CORES: 4.800 X 1.200, VELOCIDADE IMPRESSÃO PRETO E BRANCO: 10, VELOCIDADE IMPRESSÃO COLORIDA: 19, TENSÃO ALIMENTAÇÃO: 110/220, TIPO PAPEL: COMUM, TRANSPARÊNCIA, FOTOGRÁFICO, GLOSSY PAPER, CAPACIDADE FOLHA: 50, MEMÓRIA MÍNIMA: 128, CONECTIVIDADE: PORTA USB 2.0 + WIFI, TIPO: PORTÁTIL PARA NOTEBOOK Unidade de fornecimento: Unidade	3,00	2.399,00	7.197,00
32	EQUIPAMENTOS DE ENTRADA DE DADOS	SCANNER	TIPO: MESA, RESOLUÇÃO: 12.800 X 12.800, VELOCIDADE DIGITALIZAÇÃO: 21, PROFUNDIDADE	4,00	2.369,25	9.477,00

			BIT: 48 / 16, RESOLUÇÃO DIGITALIZAÇÃO HARDWARE: 6.400 X 9.600, RESOLUÇÃO DIGITALIZAÇÃO ÓTICA: 3.4, CARACTERÍSTICAS ADICIONAIS: SENSOR DE 12 LINHAS, ADAPTADORES: PARA TRANSPARÊNCIA, 12 NEGATIVOS, 4 SLIDES DE 35 M, APLICAÇÃO: CONVERTER IMAGEM DIGITALIZADA EM PDF/JPG			
33	ARMÁRIOS E ESTANTES	ARMÁRIO	Unidade de fornecimento: Unidade MATERIAL: ACRÍLICO, TIPO: GUARDA-VOLUME, QUANTIDADE PORTAS: 6, TIPO PORTAS: FECHADURA TRANCA TRIPLA COM CHAVE, COR: TRANSPARENTE, ALTURA: 1,90, LARGURA: 1,05, PROFUNDIDADE: 40	12,00	1.279,00	15.348,00
34	ARMÁRIOS E ESTANTES	ARMÁRIO	Unidade de fornecimento: Unidade MATERIAL: AÇO GALVANIZADO, TIPO: COM PROTEÇÃO TÉRMICA ATÉ 900 GRÁU, QUANTIDADE PORTAS: 1, TIPO PORTAS: CORTA FOGO (PROTEÇÃO CONTRA INCÊNDIO), ALTURA: 2, LARGURA: 1, PROFUNDIDADE: 0,45, QUANTIDADE PRATELEIRAS: 3 INTERNAS REGULÁVEIS E 1 FIXA, APLICAÇÃO: GUARDA E PROTEÇÃO DE PRODUTOS INFLAMÁVEL	4,00	1.942,90	7.771,60
35	ARMÁRIOS E ESTANTES	ARMÁRIO	Unidade de fornecimento: Unidade MATERIAL: MDP, TIPO: BAIXO, QUANTIDADE PORTAS: 4, TIPO PORTAS: COM FECHADURA, ALTURA: 0,85, LARGURA: 0,70, PROFUNDIDADE: 0,50, CARACTERÍSTICAS ADICIONAIS: FECHADURA FRONTAL, ESPESSURA: 25, REVESTIMENTO: LAMINADO MELAMÍNICO BAIXA PRESSÃO	4,00	992,47	3.969,88
36	ARMÁRIOS E ESTANTES	ARMÁRIO	Unidade de fornecimento: Unidade MATERIAL: MDP, TIPO: BAIXO, QUANTIDADE PORTAS: 4, TIPO PORTAS: COM FECHADURA, ALTURA: 0,85, LARGURA: 0,70, PROFUNDIDADE: 0,50, CARACTERÍSTICAS ADICIONAIS: FECHADURA FRONTAL, ESPESSURA: 25, REVESTIMENTO: LAMINADO MELAMÍNICO BAIXA PRESSÃO	4,00	992,47	3.969,88
37	MOBILIÁRIOS DIVERSOS E ACESSÓRIOS	MESA	Unidade de fornecimento: Unidade MATERIAL: MDF, COMPRIMENTO: 800, LARGURA: 1.600, CARACTERÍSTICAS ADICIONAIS: PERNAS MADEIRA SÓLIDA, SAPATAS METÁLICAS REGULÁVEI, ALTURA: 850	50,00	961,34	48.067,00
38	MOBILIÁRIO PARA ESCRITÓRIO	MESA REUNIÃO RETANGULAR	Unidade de fornecimento: Unidade MATERIAL: MADEIRA AGLOMERADA, COMPRIMENTO: 1,20, LARGURA: 1,20, ALTURA: 0,75, TIPO ESTRUTURA: METÁLICA, ESPESSURA TAMPO: 28, ACABAMENTO ESTRUTURA: ALUMÍNIO: POLIDO, METÁLICO: FOSFATIZADO E EPOXI, MATERIAL TAMPO: AGLOMERADO MADEIRA	5,00	898,56	4.492,80
39	MOBILIÁRIO PARA ESCRITÓRIO	CADEIRA ESCRITÓRIO	Unidade de fornecimento: Unidade MATERIAL ESTRUTURA: AÇO, MATERIAL REVESTIMENTO ASSENTO E ENCOSTO: POLIÉSTER, MATERIAL ENCOSTO: TELA 100% POLIÉSTER, MATERIAL ASSENTO: COMPENSADO MULTILAMINADO E ESPUMA INJETADA, TIPO BASE: GIRATÓRIA, TIPO ENCOSTO: REGULÁVEL, APOIO BRAÇO: COM BRAÇOS REGULÁVEIS, COR: PRETA, CARACTERÍSTICAS ADICIONAIS: APOIO DE CABEÇA, REGULAGEM DE ALTURA E INCLINAÇÃO, ACABAMENTO SUPERFICIAL ESTRUTURA: PINTURA EPÓXI, QUANTIDADE PÉS: 5	40,00	1.157,99	46.319,60
40	MOBILIÁRIO PARA ESCRITÓRIO	CADEIRA ESCOLAR	Unidade de fornecimento: Unidade MATERIAL ESTRUTURA: METÁLICA, TRATAMENTO SUPERFICIAL: PINTADO EM EPÓXI, COR ESTRUTURA: PRETA, MATERIAL ENCOSTO: COMPENSADO REVEST. C/ ESPUMA POLIURETANO INJETADA, MATERIAL ASSENTO: COMPENSADO REVEST. C/ ESPUMA POLIURETANO INJETADA, MATERIAL REVESTIMENTO ASSENTO E ENCOSTO: TECIDO, COR REVESTIMENTO: AZUL, ESPESSURA ESPUMA: 30, TIPO BASE: COM PORTA LIVROS / SAPATAS ANTI-DERRAPANTES, CARACTERÍSTICAS ADICIONAIS: PRANCHETA ESCAMOTEÁVEL PARA CANHOTO, CONTRA, MATERIAL BORDA: PVC RÍGIDO	24,00	589,00	14.136,00
41	MOBILIÁRIO	MESA PLÁSTICA	Unidade de fornecimento: Unidade	6,00	689,00	4.134,00

	DOMÉSTICO		MATERIAL: PLÁSTICO, FORMATO: QUADRADO, COR: BRANCA, COMPRIMENTO: 70, LARGURA: 70, ALTURA: 72 Unidade de fornecimento: Unidade			
42	MOBILIÁRIOS DIVERSOS E ACESSÓRIOS	MESA METÁLICA APOIO	MATERIAL: TUBOS E CHAPAS DE AÇO, FORMATO: REDONDO, PESO: 6,23, DIÂMETRO: 695, LADO: 590, ALTURA: 745, ESPESSURA CHAPA TAMPO: 1,06, DIÂMETRO TUBO BASE: 7/8, ESPESSURA CHAPA TUBO BASE: 0,90, TRATAMENTO SUPERFICIAL: ANTICORROSIVO, ACABAMENTO SUPERFICIAL: PINTURA ELETROSTÁTICA A PÓ, COR: AZUL Unidade de fornecimento: Unidade	6,00	378,00	2.268,00
43	MOBILIÁRIO DOMÉSTICO	CADEIRA	MATERIAL: PLÁSTICO, COR: BRANCA, CARACTERÍSTICAS ADICIONAIS: EMPILHAVÉL, TIPO: SEM BRAÇO Unidade de fornecimento: Unidade	30,00	59,22	1.776,60
44	EQUIPAMENTO PARA REFRIGERAÇÃO	REFRIGERADOR DOMÉSTICO	CAPACIDADE: 240, VOLTAGEM: 110/220, CARACTERÍSTICAS ADICIONAIS: COM SELO DE CERTIFICADO EMITIDO PELO PROCEL, PORTA, COR: BRANCA, TIPO: VERTICAL Unidade de fornecimento: Unidade	1,00	1.890,00	1.890,00
45	EQUIPAMENTO TELEFÔNICO E TELEGRÁFICO	APARELHO TELEFÔNICO CONVENCIONAL	FUNÇÃO: TECLAS FLASH/MODE/MUTE/PAUSE E LND, NÍVEL CAMPAINHA: 2 NÍVEIS, DURAÇÃO FLASH: 100 A 600, COR: PRETA, CARACTERÍSTICAS ADICIONAIS: DISPLAY LUMINOSO, VIVA VOZ, IDENTIFICAÇÃO DE CHAMA Unidade de fornecimento: Unidade	5,00	159,00	795,00
46	INSTRUMENTOS PARA MEDIÇÃO DE FLUXO DE LÍQUIDO E GÁS, NÍVEL DE LÍQUIDOS E DE MOVIMENTOS MECÂNICOS	HIDRÔMETRO	MATERIAL: FERRO FUNDIDO, PADRÃO: 4, VELOCÍMETRO: CLASSE "B", VAZÃO NOMINAL: 60 Unidade de fornecimento: Unidade	2,00	2.400,00	4.800,00
47	CONVERSORES ELÉTRICOS ESTÁTICOS	CARREGADOR BATERIA	TIPO: UNIVERSAL AUTOMÁTICO, VELOCIDADE CARGA: RÁPIDA, TENSÃO ALIMENTAÇÃO: 100/240, CAPACIDADE: 4 PILHAS E 2 BATERIAS, CARACTERÍSTICAS ADICIONAIS: PROTEÇÃO P /INVERSÃO POLARIDADE E AUMENTO TEMPERAT., FREQUÊNCIA: 50/60, TENSÃO BATERIA: 9 Unidade de fornecimento: Unidade	2,00	91,41	182,82
48	EQUIPAMENTO PARA IMPRESSÃO, DUPLICAÇÃO E ENCADERNAÇÃO	GUILHOTINA	MATERIAL: AÇO INOXIDÁVEL, TIPO: PORTÁTIL, COMPRIMENTO LÂMINA: 46, FUNCIONAMENTO: MANUAL, CAPACIDADE CORTE: 20 FOLHAS, DIMENSÕES: 355 X 555, ALAVANCA: NORMAL Unidade de fornecimento: Unidade	2,00	384,73	769,46
49	EQUIPAMENTO PARA PROJEÇÃO FOTOGRÁFICA	PROJETOR MULTIMÍDIA	TIPO LÂMPADA: LED, VOLTAGEM: BIVOLT, QUANTIDADE ENTRADAS VÍDEO: 3, TIPO ZOOM: MOTORIZADO, TIPO: PROFISSIONAL, CARACTERÍSTICAS ADICIONAIS: CONEXÃO: USB, WI-FI, LUMINOSIDADE MÍNIMA: 7.000, TIPO PROJEÇÃO: FRONTAL, RESOLUÇÃO: 1920 X 1200 Unidade de fornecimento: Unidade	1,00	1.100,00	1.100,00
50	EQUIPAMENTO PARA PROJEÇÃO FOTOGRÁFICA	TELA PROJEÇÃO	MATERIAL ESTRUTURA: ALUMÍNIO, TIPO AJUSTE TELA: ELÉTRICO/RETRÁTIL COM CONTROLE REMOTO, TIPO ACABAMENTO: PINTURA ELETROSTÁTICA, MATERIAL: TECIDO MATT WHITE, TIPO FIXAÇÃO: TETO/COM MOLDURA DE ACABAMENTO, COR: BRANCA, CARACTERÍSTICAS ADICIONAIS: SENSOR DE CORRENTE DIGITAL, TIPO TELA: RETRÁTIL/TENSIONADA, TENSÃO ENTRADA: 110/220, TAMANHO TELA: 72 Unidade de fornecimento: Unidade	1,00	1.641,42	1.641,42
51	MOBILIÁRIO PARA ESCRITÓRIO	QUADRO BRANCO	MATERIAL: MDF, ACABAMENTO SUPERFICIAL MOLDURA: ANODIZADO NATURAL, COR MOLDURA: BRANCO, FINALIDADE: ANEXAR AVISOS E DOCUMENTOS, LARGURA: 90, COMPRIMENTO: 120, MATERIAL MOLDURA: ALUMÍNIO Unidade de fornecimento: Unidade	2,00	114,70	229,40
52	MOBILIÁRIOS DIVERSOS E ACESSÓRIOS	QUADRO AVISOS	MATERIAL: VIDRO TEMPERADO LISO DE 8MM, COMPRIMENTO: 2, LARGURA: 1, FINALIDADE: ANEXAR AVISOS, CARACTERÍSTICAS ADICIONAIS: APLICAÇÃO DE FOTOS, PICTOGRAMAS E TEXTOS, Unidade de fornecimento: Unidade	2,00	1.169,97	2.339,94

FORMATO: RETANGULAR, REVESTIMENTO:
PELÍCULA VINÍLICA PLOTADA, MATERIAL SUPORTE:
MADEIRA ENCERADA

Unidade de fornecimento: Unidade

53	COMPUTADORES	MICROCOMPUTADOR	MEMÓRIA RAM: 64, NÚCLEOS POR PROCESSADOR: SUPERIOR A 8, ARMAZENAMENTO HDD: 2, ARMAZENAMENTO SSD: SUPERIOR A 500, MONITOR: 21 A 29, COMPONENTES ADICIONAIS: COM TECLADO E MOUSE, SISTEMA OPERACIONAL: PROPRIETÁRIO, GARANTIA ON SITE: SUPERIOR A 36, GABINETE: TORRE, OUTROS RECURSOS: CONFORME EDITAL	10,00	2.979,00	29.790,00
54	MOBILIÁRIO PARA ESCRITÓRIO	GAVETEIRO MÓVEL	MATERIAL: MADEIRA MDP, TIPO REVESTIMENTO: LAMINADO MELAMÍNICO, QUANTIDADE GAVETAS: 4, ALTURA: 650, LARGURA: 310, PROFUNDIDADE: 500, CARACTERÍSTICAS ADICIONAIS: COM FECHADURA E CORREDIÇAS METÁLICAS, ESPESSURA TAMPO: 18	8,00	610,90	4.887,20
55	MOBILIÁRIO PARA ESCRITÓRIO	CADEIRA ESCRITÓRIO	MATERIAL ESTRUTURA: ALUMÍNIO, MATERIAL REVESTIMENTO ASSENTO E ENCOSTO: COURO, MATERIAL ENCOSTO: MADEIRA MULTILAMINADA, TIPO BASE: GIRATÓRIA, TIPO ENCOSTO: ESPALDAR ALTO, APOIO BRAÇO: COM BRAÇOS, TIPO SISTEMA REGULAGEM VERTICAL: A GÁS, QUANTIDADE PÉS: 5, DIMENSÕES ASSENTO: 85 X 71	5,00	1.690,00	8.450,00
56	MOBILIÁRIO PARA ESCRITÓRIO	CADEIRA ESCRITÓRIO	MATERIAL ESTRUTURA: POLIPROPILENO / TUBO AÇO, MATERIAL REVESTIMENTO ASSENTO E ENCOSTO: COURO ECOLÓGICO, MATERIAL ENCOSTO: COMPENSADO/ESPUMA INJETADA, MATERIAL ASSENTO: COMPENSADO/ESPUMA INJETADA, TIPO BASE: GIRATÓRIA COM 5 RODÍZIOS DUPLOS, TIPO ENCOSTO: ALTO / REGULÁVEL / ANATÔMICO, APOIO BRAÇO: COM BRAÇOS REGULÁVEIS EM FORMA DE "T", TIPO SISTEMA REGULAGEM VERTICAL: A GÁS, CARACTERÍSTICAS ADICIONAIS: MECANISMO SINCRONIZADO, QUANTIDADE PÉS: 5, DIMENSÕES ASSENTO: 450 X 460, DIMENSÕES ENCOSTO: 450 X 520	5,00	1.690,00	8.450,00

Unidade de fornecimento: Unidade

3.2 Serviços

Nº do item	Grupo	Descrição	Qtd	Val. unit. (R\$)	Val. total (R\$)
1	SERVIÇOS DE LICENCIAMENTO E CONTRATOS DE TRANSFERÊNCIA DE TECNOLOGIA	CESSÃO TEMPORÁRIA DE DIREITOS SOBRE PROGRAMAS DE COMPUTADOR LOCAÇÃO DE SOFTWARE	20,00	391,00	7.820,00
2	SERVIÇOS DE LICENCIAMENTO E CONTRATOS DE TRANSFERÊNCIA DE TECNOLOGIA	CESSÃO TEMPORÁRIA DE DIREITOS SOBRE PROGRAMAS DE COMPUTADOR LOCAÇÃO DE SOFTWARE	20,00	119,00	2.380,00

4. Responsáveis

Todas as assinaturas eletrônicas seguem o horário oficial de Brasília e fundamentam-se no §3º do Art. 4º do [Decreto nº 10.543, de 13 de novembro de 2020](#).

HERMANO DINZ NEGILDO

Ch SALC

5. Acompanhamento

Nenhum acompanhamento incluído.

6. Relacionamentos

Nenhum relacionamento encontrado.

Número do Documento de Formalização da Demanda: 1/2024

1. Informações Gerais

Área requisitante		Data da conclusão da contratação	UASG	Editado por
Divisão de Controle		31/12/2025 00:00	160500	HERMANO DINIZ NEGILDO

Descrição sucinta do objeto

Atender termo de cooperação técnica e financeira do programa de distribuição emergencial de água potável.

Justificativa da prioridade

Trata do Emprego nas Ações Ordinárias de Defesa Civil (22BO) do Programa Emergencial de Distribuição de Água Potável, instituído através da cooperação técnica e financeira entre os Ministérios da Defesa e da Integração Nacional, por meio da Portaria nº 1-MI/MD, de 25 de julho de 2012, com objetivo de mitigar os efeitos da seca e estiagem no semiárido brasileiro.

2. Justificativa de Necessidade

As aquisições e os serviços visam atender as atividades administrativas, logísticas e operativas do Programa Emergencial de Distribuição de Água Potável no semiárido brasileiro, no que se refere a contratação de Pessoa Física e/ou Jurídica, como o objetivo de coletar, transportar e distribuir água potável no âmbito da Operação Carro Pipa, cujas áreas de atuação são definidas pelo Comando Militar do Nordeste (CMNE) e abrangem a população rural de aproximadamente 151 municípios no estado da Paraíba, em situação declarada de emergência, num total 10.173 Pontos de Abastecimento (PA).

3. Materiais/Serviços

3.1 Materiais

Nº do item	Classe	PDM	Descrição	Qtd	Val. unit. (R\$)	Val. total (R\$)
1	CARTAZES, MOSTRUÁRIOS E PLACAS DE IDENTIFICAÇÃO	ADESIVO PROPAGANDA	CARACTERÍSTICAS ADICIONAIS: CONFORME MODELO, COMPRIMENTO: 80, GRAMATURA: 180, LARGURA: 50, MATERIAL: VINIL LEITOSO, QUANTIDADE CORES: 4 Unidade de fornecimento: Unidade	8.000,00	5,10	40.800,00
2	ITENS DIVERSOS	ADESIVO COLAGEM	APLICAÇÃO: IDENTIFICAÇÃO DE VEÍCULO, CARACTERÍSTICAS ADICIONAIS: CONFORME MODELO, COR: POLICROMÁTICO, MATERIAL: MANTA MAGNÉTICA, TAMANHO: 30 X 50, TIPO: MAGNÉTICO Unidade de fornecimento: Unidade	100,00	52,00	5.200,00
3	PRODUTOS QUÍMICOS	ÁCIDO DICLOROISOCIANÚRICO (DCIA)	ASPECTO FÍSICO: EM PASTILHA, BRANCA, ODOR DE CLORO, CARACTERÍSTICA ADICIONAL: ASSOCIADO A ORTOPOLIFOSFATOS (20%), GRAU DE PUREZA: TEOR MÍNIMO DE CLORO LIBERADO - 45% Unidade de fornecimento: Pastilha	420.000,000,65		273.000,00
4	ARTIGOS PARA ESCRITÓRIO	PAPEL NÃO CLORADO	APLICAÇÃO: IMPRESSORA LASER, COMPRIMENTO: 297, FORMATO: A4, GRAMATURA: 75, LARGURA: 210 Unidade de fornecimento: Unidade	720,00	32,00	23.040,00
5	COMPOSTOS E PREPARADOS PARA LIMPEZA E POLIMENTO	ÁLCOOL ETÍLICO LIMPEZA DE AMBIENTES	APLICAÇÃO: LIMPEZA, CARACTERÍSTICAS ADICIONAIS: LÍQUIDO, CONCENTRAÇÃO: 70%, TIPO: ETÍLICO Unidade de fornecimento: Frasco	32,00	5,99	191,68
6	ARTIGOS PARA ESCRITÓRIO	FITA ADESIVA	APLICAÇÃO: MULTIUSO, COMPRIMENTO: 50, COR: AMARELA, LARGURA: 18, MATERIAL: CREPE, TIPO: MONOFACE Unidade de fornecimento: Unidade	32,00	16,00	512,00
7	ARTIGOS PARA ESCRITÓRIO	GRAMPO GRAMPEADOR	MATERIAL: METAL, TAMANHO: 24/6, TRATAMENTO SUPERFICIAL: GALVANIZADO	50,00	29,97	1.498,50

8	ARTIGOS PARA ESCRITÓRIO	GRAMPEADOR	Unidade de fornecimento: Caixa CAPACIDADE: 20, CARACTERÍSTICAS ADICIONAIS: PINTURA EPÓXI, MATERIAL: METAL, TAMANHO GRAMPO: 24/6 E 26/6, TIPO: MESA, TRATAMENTO SUPERFICIAL: PINTURA ELETROSTÁTICA	50,00	42,90	2.145,00
9	ACESSÓRIOS E DISPOSITIVOS PARA ESCRITÓRIO	ALMOFADA CARIMBO	Unidade de fornecimento: Unidade COR: AZUL, FORMATO: RETANGULAR, MATERIAL ALMOFADA: ESPONJA ABSORVENTE REVESTIDA DE TECIDO, MATERIAL CAIXA: PLÁSTICO/METAL, TAMANHO: Nº 2, TIPO: ENTINTADA	12,00	35,42	425,04
10	ARTIGOS PARA ESCRITÓRIO	TINTA PARA CARIMBO	Unidade de fornecimento: Unidade ASPECTO FÍSICO: LÍQUIDO, COMPONENTES: BASE D'ÁGUA, COR: AZUL	24,00	15,90	381,60
11	ACESSÓRIOS E DISPOSITIVOS PARA ESCRITÓRIO	PERFURADOR PAPEL	Unidade de fornecimento: Frasco CAPACIDADE PERFURAÇÃO: 50, CARACTERÍSTICAS ADICIONAIS: COM MARGINADOR E APARADOR, FUNCIONAMENTO: MANUAL, MATERIAL: METAL, QUANTIDADE FUIROS: 2, TIPO: MESA	24,00	66,97	1.607,28
12	ARTIGOS PARA ESCRITÓRIO	RÉGUA COMUM	Unidade de fornecimento: Unidade COMPRIMENTO: 30, COR: INCOLOR, GRADUAÇÃO: CENTÍMETRO/MILÍMETRO, MATERIAL: PLÁSTICO CRISTAL, TIPO MATERIAL: FLEXÍVEL, TRANSMITÂNCIA: TRANSPARENTE	24,00	10,82	259,68
13	ARTIGOS PARA ESCRITÓRIO	RÉGUA COMUM	Unidade de fornecimento: Unidade COMPRIMENTO: 50, COR: INCOLOR, GRADUAÇÃO: MILIMETRADA, MATERIAL: PLÁSTICO RECICLADO	10,00	18,10	181,00
14	ARTIGOS PARA ESCRITÓRIO	CLIPE	Unidade de fornecimento: Unidade APLICAÇÃO: MATERIAL DE EXPEDIENTE, FORMATO: PARALELO, MATERIAL: ARAME DE AÇO, TAMANHO: 3/0, TRATAMENTO SUPERFICIAL: GALVANIZADO	60,00	4,10	246,00
15	ARTIGOS PARA ESCRITÓRIO	CLIPE	Unidade de fornecimento: Caixa APLICAÇÃO: MATERIAL DE EXPEDIENTE, FORMATO: PARALELO, MATERIAL: ARAME DE AÇO, TAMANHO: 6/0, TRATAMENTO SUPERFICIAL: GALVANIZADO	30,00	18,64	559,20
16	ARTIGOS PARA ESCRITÓRIO	COLA	Unidade de fornecimento: Caixa APLICAÇÃO: PAPEL, COURO E TECIDO, APRESENTAÇÃO: EMBALAGEM 35 G, CARACTERÍSTICAS ADICIONAIS: LAVÁVEL E ATÓXICA, COMPOSIÇÃO: BASE ÁGUA, COR: BRANCA, TIPO: LÍQUIDO	36,00	4,70	169,20
17	ARTIGOS PARA ESCRITÓRIO	CANETA ESFEROGRÁFICA	Unidade de fornecimento: Unidade CARACTERÍSTICAS ADICIONAIS: PERSONALIZADA CONFORME MODELO, COR TINTA: AZUL, MATERIAL: PAPEL RECICLADO, MATERIAL PONTA: LATÃO COM ESFERA DE TUNGSTÊNIO, TIPO ESCRITA: MÉDIA	50,00	8,50	425,00
18	ARTIGOS PARA ESCRITÓRIO	CANETA ESFEROGRÁFICA	Unidade de fornecimento: Unidade COR TINTA: AZUL E VERMELHA, MATERIAL: PLÁSTICO, MATERIAL PONTA: ESFERA DE TUNGSTÊNIO, QUANTIDADE CARGAS: 2, TIPO ESCRITA: MÉDIA	25,00	8,10	202,50
19	ARTIGOS PARA ESCRITÓRIO	CAIXA	Unidade de fornecimento: Unidade ALTURA: 250, COMPRIMENTO: 280, LARGURA: 70, MATERIAL: POLIETILENO RECICLADO	400,00	18,90	7.560,00
20	ARTIGOS PARA ESCRITÓRIO	CANETA MARCA-TEXTO	Unidade de fornecimento: Unidade CARACTERÍSTICAS ADICIONAIS: BASE D'ÁGUA E TAMPA C/ CLIPE, COR: FLUORESCENTE / DIVERSAS, MATERIAL: PLÁSTICO, TIPO: RECARREGÁVEL, TIPO PONTA: FIBRA CHAMFRADA	24,00	18,00	432,00
21	TAPEÇARIAS, CORTINAS E PERSIANAS	PERSIANA	Unidade de fornecimento: Unidade ALTURA: 1,70, CARACTERÍSTICAS ADICIONAIS: ACABAMENTO SUPERIOR/GALERIA/BANDÔ, COR: CINZA CLARO FOSCO, LARGURA: 2,20, MATERIAL: PVC - CLORETO DE POLIVINILA, TIPO: VERTICAL	24,00	700,00	16.800,00
			Unidade de fornecimento: Unidade			

3.2 Serviços

Nº do item	Grupo	Descrição	Qtd	Val. unit. (R\$)	Val. total (R\$)
1	SERVIÇOS DE LEASING OU ALUGUEL RELACIONADOS A OUTROS BENS	LOCAÇÃO DE VEÍCULOS - LEVES / PESADOS	1.905,00	480,00	914.400,00
2	OUTSOURCING DE IMPRESSÃO - MODALIDADE FRANQUIA MAIS EXCELENTE DE PÁGINAS	OUTSOURCING DE IMPRESSÃO - PÁGINAS A4 - MONOCROMÁTICO - DENTRO DA FRANQUIA SEM PAPEL	138.168,00	0,08	11.053,44
3	SERVIÇOS DE LIMPEZA	PRESTAÇÃO DE SERVIÇO DE LIMPEZA E CONSERVAÇÃO - ÁREAS INTER-NAS - 44 HORAS SEMANAIS DIURNAS - OUTRA PRODUTIVIDADE	12,00	7.568,90	90.826,80
4	SERVIÇOS DE TELEFONIA FIXA COMUTADA (STFC), TELECOMUNICAÇÕES MÓVEIS (SMP) E TELECOMUNICAÇÕES SATELITAIS	ACESSO A INTERNET MÓVEL (BANDA LARGA)	12,00	149,99	1.799,88
5	SERVIÇOS DE PUBLICIDADE	PUBLICAÇÕES PROMOCIONAIS / EDITAIS	260,00	65,00	16.900,00
6	SERVIÇOS DE LEASING OU ALUGUEL RELACIONADOS A OUTROS BENS	LOCAÇÃO DE VEÍCULOS - LEVES / PESADOS	50,00	331,00	16.550,00
7	SERVIÇOS DE LEASING OU ALUGUEL RELACIONADOS A OUTROS BENS	LOCAÇÃO DE VEÍCULOS - LEVES / PESADOS / COM MOTORISTA	20,00	1.197,00	23.940,00
8	SERVIÇOS DE LEASING OU ALUGUEL RELACIONADOS A OUTROS BENS	LOCAÇÃO DE VEÍCULOS - LEVES / PESADOS / COM MOTORISTA	10,00	2.080,90	20.809,00
9	SERVIÇOS DE DISTRIBUIÇÃO DE ÁGUA ATRAVÉS DE TUBULAÇÃO	FORNECIMENTO / TRANSPORTE DE ÁGUA - CARRO PIPA	7.896,00	16.000,00	126.336.000,00

4. Responsáveis

Todas as assinaturas eletrônicas seguem o horário oficial de Brasília e fundamentam-se no §3º do Art. 4º do [Decreto nº 10.543, de 13 de novembro de 2020](#).



Agente de contratação

5. Acompanhamento

Id	Acompanhamento	Data
1	Para atualização	22/10/2024 13:36

6. Relacionamentos

Nenhum relacionamento encontrado.



MINISTÉRIO DA DEFESA
EXERCITO BRASILEIRO
COMANDO DO 1º GRUPAMENTO DE ENGENHARIA
(1º Grupamento de Engenharia/1955)
GRUPAMENTO GENERAL LYRA TAVARES

Despacho Nº 19-Esc R Op C PIPA/Comdo 1Gpt E

João Pessoa, PB, 5 de novembro de 2024.

Assunto: Aquisição de material permanente e persianas.

Após análise da documentação constante no processo, autorizo a SALC divulgar o presente Aviso de Dispensa Eletrônica no sistema de divulgação de compras (SIASG net)



Ordenador de Despesas - Escritório Regional do 1º Grupamento de Engenharia



Documento **assinado eletronicamente**, por meio de **assinatura simples**, pelo(a) [REDAÇÃO] em 05/11/2024, às 15:11 conforme horário oficial de Brasília, com fundamento no §3º, art. 4º, do Decreto nº 10.543 de 13/11/2020 da Presidência da República.

Código de verificação: Q180-GjB8-ipJy-w8EX



ATENA COMERCIO COMPRA E VENDA LTDA
SCS Q 07 BL A SL 714 ED EXECUTIVE TOWER
CNPJ: 42.107.381/0001-52
(61) 9 8559 2315 WHATSAPP
(61) 9 9627 1611

PROPOSTA DE PREÇOS (Projektor Multimídia)

Dispensa Eletrônica N° 90020/2024

Senhor Pregoeiro,

Seguindo os ditames do Edital apresento a V.Sa. a nossa proposta de preços para o(s) Item(ens) da DISPENSA N° **90020/2024**, conforme a seguir relacionados, discriminados de acordo com ANEXO I, deste Edital.

Item	Especificação	Quantidade Unitária	Valor unitário R\$	Valor Total R\$
1	<p>Projektor Pfl5210 Full Hd 3800 Lúmens Intelbras Cor Branco Bi 110V/220V</p> <p>Características Gerais</p> <ul style="list-style-type: none">• Marca: Intelbras• Modelo: PFL5210• Cor: Branco• Voltagem: Bivolt (127V/220V)• Peso: 2,35 kg• Dimensões (A x L x P): 13 cm x 20 mm x 32 cm <p>Especificações de Projecção</p>	1	R\$ 1.844,20	R\$ 1.844,20



ATENA COMERCIO COMPRA E VENDA LTDA
SCS Q 07 BL A SL 714 ED EXECUTIVE TOWER
CNPJ: 42.107.381/0001-52
(61) 9 8559 2315 WHATSAPP
(61) 9 9627 1611

<ul style="list-style-type: none">● Resolução: Full HD 1080p● Tecnologia de Projeção: LCD● Brilho: 3.800 lúmens● Taxa de Contraste: 2.000:1● Tamanho da Projeção: 40 a 120 polegadas● Proporção de Imagem: 16:9 / 4:3● Foco: Manual <p>Conectividade e Entradas</p> <ul style="list-style-type: none">● Wi-Fi: 2,4 GHz e 5 GHz● Bluetooth: Não● Conexões de Entrada: 2 HDMI, 2 USB, 1 AV● Conexões de Saída: 1 saída de áudio (P2)● Espelhamento de Tela Sem Fio: Sim, compatível com dispositivos Android e Windows <p>Consumo e Vida Útil</p> <ul style="list-style-type: none">● Consumo de Energia: 100 W● Fonte de Luz: LED (Vida útil de 50.000 horas) <p>Recursos e Ajustes</p> <ul style="list-style-type: none">● Ajustes de Projeção: Brilho, nitidez e cor ajustáveis● Controle Remoto: Sim, infravermelho (IR)● Áudio Integrado: 5W x1			
--	--	--	--



ATENA COMERCIO COMPRA E VENDA LTDA
SCS Q 07 BL A SL 714 ED EXECUTIVE TOWER
CNPJ: 42.107.381/0001-52
(61) 9 8559 2315 WHATSAPP
(61) 9 9627 1611

<p>Conteúdo da Embalagem</p> <ul style="list-style-type: none">● 1 Projetor Intelbras PFL5210● 1 Controle remoto IR● 2 Pilhas AAA● 1 Adaptador AV● 1 Cabo de energia● 1 Manual do usuário <p>Este projetor é ideal para apresentações e entretenimento, oferecendo resolução em Full HD, alta luminosidade e espelhamento sem fio.</p> 			
TOTAL GLOBAL DEFINITIVO R\$ R\$ R\$ 1.844,20			

Prazo de validade da proposta: **60 Dias**, a contar da data de sua apresentação.

Prazo de entrega: **(30) dias**, contados a partir da data de recebimento da Ordem de Fornecimento/Execução



*ATENA COMERCIO COMPRA E VENDA LTDA
SCS Q 07 BL A SL 714 ED EXECUTIVE TOWER
CNPJ: 42.107.381/0001-52
(61) 9 8559 2315 WHATSAPP
(61) 9 9627 1611*

Prazo de pagamento: **30 DIAS** contados a partir do atesto da Nota Fiscal.

DECLARAÇÃO:

1. Declaro que o prazo de eficácia desta proposta é de 60 (Sessenta) dias, a contar da data de sua apresentação;
2. Declaro que os valores apresentados englobam todos os custos operacionais da atividade, incluindo, além do lucro, fretes, seguros, tributos incidentes, bem como quaisquer outras despesas, diretas e indiretas, inclusive com eventuais serviços de terceiros, incidentes e necessários ao cumprimento integral do objeto e seus anexos, sem que caiba ao proponente direito de reivindicar custos adicionais;
3. Declaro que concordo com todas as condições do Aviso de Contratação e que os serviços estão em conformidade com as exigências estabelecidas no Termo de Referência.

Dados da empresa:

ATENA COMERCIO COMPRA E VENDA LTDA
SCS Q 07 BL A SL 714 ED EXECUTIVE TOWER - CEP 703079-01
CNPJ: 42.107.381/0001-52
Inscrição Estadual nº 0824067000140
(61) 9 8559 2315 WHATSAPP
[REDACTED]
CNPJ: 42.107.381/0001-52
E-mail: atenaltda2@gmail.com
Preferência de contato: **(61) 9 9627 1611 Whatsapp**

Nome do Responsável: [REDACTED]
Cargo/Função na Empresa: **SÓCIO/REPRESENTANTE LEGAL**



*ATENA COMERCIO COMPRA E VENDA LTDA
SCS Q 07 BL A SL 714 ED EXECUTIVE TOWER
CNPJ: 42.107.381/0001-52
(61) 9 8559 2315 WHATSAPP
(61) 9 9627 1611*

Endereço completo: SCS Q 7 BL A SL 714
E-mail: ATENALTDA2@GMAIL.COM

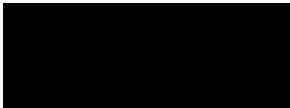
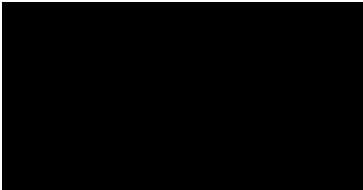

Finalizando, declaramos que estamos de pleno acordo com todas as condições estabelecidas.

BRASÍLIA/DF, 11 de Novembro de 2024



JM COMÉRCIO LTDA

CNPJ/MF: 49.531.675/0001-56

Endereço: Quadra SHCN CL Qd 308, Bloco B, entrada 55, sala 210.

Cep: 70.747-520. Asa Norte. Brasília-DF.

Telefone: (61) 98195-9644

E-mail: jmlicitalda@gmail.com

Pessoa para contato: [REDACTED]

PROPOSTA DE PREÇOS

DISPENSA ELETRÔNICA Nº 90020/2024

Ao ESC REG OPERACIONAL CARRO-PIPA/1 GE

Objeto: O objeto da presente dispensa é a escolha da proposta mais vantajosa para a contratação por dispensa de licitação de aquisição de material permanente e persinas, áudio e vídeo para demandas do CRF/MT, conforme condições, quantitativos e exigências estabelecidas neste Termo de Referência e seus anexos.

Apresentamos nossa proposta para os seguintes produtos, conforme descrito abaixo, de acordo com a legislação em vigor e condições do Edital e seus anexos. Declaramos ter total conhecimento das condições da presente dispensa, e a elas nos submetemos para todos os fins de direito.

O prazo de entrega dos bens é 10 (dez) dias, em remessa única, contado a partir da emissão da nota de empenho pela unidade requisitante.

O prazo de validade da proposta é de: 180 (cento e oitenta) dias, contados da data de abertura da dispensa.

Nos comprometemos a entregar os produtos em conformidade com prazos estabelecidos no Edital e seus Anexos. Nos comprometemos, ainda, a assinar o contrato no prazo determinado no Edital e seus anexos.

ITEM	DESCRIÇÃO	UNIDADE	QTD	VALOR UNITÁRIO	VALOR TOTAL
02	REFRIGERADOR NÃO PERSONALIZAMOS MATERIAL SOMENTE O PRODUTO. SEM MONTAGEM E INSTALAÇÃO. SERÁ ENTREGUE O MATERIAL EXATAMENTE IGUAL O MODELO DO CATALOGO EM ANEXO	UND	01	R\$ 2.736,00 (Dois Mil e Setecentos e Trinta e Seis Reais)	R\$ 2.736,00 (Dois Mil e Setecentos e Trinta e Seis Reais)
TOTAL DA PROPOSTA:				R\$ 2.736,00 (Dois Mil e Setecentos e Trinta e Seis Reais)	

Declaro também não estar enquadrado nos termos do inciso V do Art.2.º, da resolução N.º 07 do Conselho Nacional de Justiça.

No preço apresentado estão incluídos os valores correspondentes à todas as despesas necessárias a perfeita execução do objeto, bem como os valores correspondentes ao pagamento de todos os tributos e encargos decorrentes do contrato a ser efetuado.

Dados bancários para depósito:
JM Licitações
Banco: 0260 NU Pagamentos S/A.
Agência: 0001
Conta Corrente: 38076116-8

Brasília, 11 de novembro de 2024.

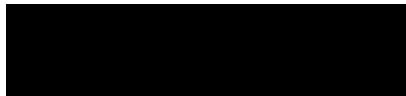



JM COMÉRCIO LTDA

CNPJ/MF: 49.531.675/0001-56

Endereço: Quadra SHCN CL Qd 308, Bloco B, entrada 55, sala 210.

Cep: 70.747-520. Asa Norte. Brasília-DF.

Telefone: (61) 98195-9644

E-mail: jmlicialtda@gmail.com

Pessoa para contato: Juliana Nôro Dias

DECLARAÇÃO QUE NÃO EMPREGA MENOR

A empresa **JM COMÉRCIO LTDA** inscrita no CNPJ sob o nº 49.531.675/0001-56 representada pela Sra Juliana Nôro Dias declara de que a mesma atende plenamente ao que dispõe o Inciso XXXIII do Artigo 7º da Constituição Federal, em cumprimento ao Inciso VI do art. 68 da Lei nº 14.133, de 01 de abril de 2021, atestando que não possui em seu quadro, funcionários menores de dezoito anos que exerçam trabalho noturno, perigoso ou insalubre, bem como não possui nenhum funcionário menor de dezesseis anos, em qualquer trabalho, salvo na condição de aprendiz, a partir de 14 anos.

Brasília, 11 de novembro de 2024.

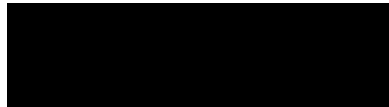

Geladeira Continental 370 Litros Frost Free Duplex TC41 - Branco - 220 Volts



Geladeira Continental 370 Litros Frost Free Duplex TC41

A **Geladeira Continental TC41** é ideal para você que busca organização na [cozinha](#). Com uma capacidade total de 370 litros ela oferece espaço de sobra pra você acomodar seus alimentos e bebidas sem se preocupar com o aperto. **Confira mais detalhes:**

Super Freezer

Com amplo espaço e muita versatilidade, seu freezer tem capacidade de **91 litros** e **compartimento fechado**, que proporciona o **congelamento mais rápido** dos alimentos. Ah, e não se preocupe com

o degelo pois, sua tecnologia **Frost Free** não deixa formar gelo nas paredes do freezer, garantindo muita praticidade.

Maior refrigeração

No **espaço extra frio** localizado no refrigerador, você armazena aqueles alimentos frescos que precisam de maior refrigeração e cuidado.

Prateleira multiuso

Na porta do refrigerador tem uma **prateleira reversível**, que te dá aquela mãozinha na organização do espaço. Muito versátil, ela pode ser utilizada como **porta-latas** ou de forma normal para guardar o que quiser.

Gavetão

Mantenha suas frutas, verduras e legumes sempre fresquinhas e conservadas no gavetão da TC41, é mais fácil de ver os alimentos e de organizar também.

Sobre a marca: qualidade Continental!

A Continental faz parte do grupo Electrolux, e conta com sua tecnologia e experiência para evoluir. Através de diversas pesquisas, notaram que mesmo em meio a correria e afazeres do dia a dia, as pessoas continuam a celebrar suas conquistas e este conhecimento possibilitou o desenvolvimento de soluções como produtos confiáveis, robustos e bonitos. Sua missão é descomplicar a vida das pessoas para que possam celebrar suas conquistas com quem amam. A evolução da tecnologia criou um mundo que a cada dia se torna mais rápido e conectado, e por isso, a Continental busca trazer **simplicidade** para a rotina doméstica para que cada consumidor tenha mais tempo em aproveitar seus momentos em família.

Marca	Continental
Modelo	TC41
Capacidade total	370 litros
Capacidade da geladeira em volume	279 litros
Freezer	Sim
Capacidade do freezer em volume	91 litros
Tipo de degelo	Frost free
Painel	Interno
Tipo de porta	Duplex
Quantidade de portas	2 portas
Quantidade de níveis de temperatura	3 níveis
Número de prateleiras da geladeira	2 prateleiras
Material das prateleiras da geladeira	Vidro
Congelador	Não
Portas reversíveis	Não
Gaveta de vegetais	Sim
Gaveta multiuso	Sim

Porta latas	Sim
Controle de temperatura do refrigerador	Sim
Controle de temperatura do freezer	Sim
Fabricador de gelo	Não
Dispenser de água	Não
Dispenser de gelo	Sim
Alarme de porta aberta	Não
Luz interior	Sim
Altura	179,1 cm
Largura	60 cm
Profundidade	70 cm
Peso	59,2 kg
Eficiência energética	A
Potência	216W
Consumo	51,3 kW/h
Frequência	60 Hz
Inmetro	Sim



TRIBUNAL DE CONTAS DA UNIÃO

Consulta Consolidada de Pessoa Jurídica

Este relatório tem por objetivo apresentar os resultados consolidados de consultas eletrônicas realizadas diretamente nos bancos de dados dos respectivos cadastros. A responsabilidade pela veracidade do resultado da consulta é do Órgão gestor de cada cadastro consultado. A informação relativa à razão social da Pessoa Jurídica é extraída do Cadastro Nacional da Pessoa Jurídica, mantido pela Receita Federal do Brasil.

Consulta realizada em: 11/11/2024 08:29:11

Informações da Pessoa Jurídica:

Razão Social: **JM COMERCIO LTDA**
CNPJ: **49.531.675/0001-56**

Resultados da Consulta Eletrônica:

Órgão Gestor: **TCU**
Cadastro: **Licitantes Inidôneos**
Resultado da consulta: **Nada Consta**

Para acessar a certidão original no portal do órgão gestor, clique [AQUI](#).

Órgão Gestor: **CNJ**
Cadastro: **CNIA - Cadastro Nacional de Condenações Cíveis por Ato de Improbidade Administrativa e Inelegibilidade**
Resultado da consulta: **Nada Consta**

Para acessar a certidão original no portal do órgão gestor, clique [AQUI](#).

Órgão Gestor: **Portal da Transparência**
Cadastro: **Cadastro Nacional de Empresas Inidôneas e Suspensas**
Resultado da consulta: **Nada Consta**

Para acessar a certidão original no portal do órgão gestor, clique [AQUI](#).

Órgão Gestor: **Portal da Transparência**
Cadastro: **CNEP - Cadastro Nacional de Empresas Punidas**
Resultado da consulta: **Nada Consta**

Para acessar a certidão original no portal do órgão gestor, clique [AQUI](#).

Obs: A consulta consolidada de pessoa jurídica visa atender aos princípios de simplificação e racionalização de serviços públicos digitais. Fundamento legal: Lei nº 12.965, de 23 de abril de 2014, Lei nº 13.460, de 26 de junho de 2017, Lei nº 13.726, de 8 de outubro de 2018, Decreto nº 8.638 de 15, de janeiro de 2016.



Sistema de Cadastramento Unificado de Fornecedores - SICAF

Declaração

Declaramos para os fins exigidos na legislação, conforme documentação registrada no SICAF, que a situação do fornecedor no momento é a seguinte:

Dados do Fornecedor

CNPJ: 49.531.675/0001-56
Razão Social: JM COMERCIO LTDA
Nome Fantasia: JM LICITACOES
Situação do Fornecedor: Credenciado Data de Vencimento do Cadastro: 22/02/2025
Natureza Jurídica: SOCIEDADE EMPRESÁRIA LIMITADA
MEI: Não
Porte da Empresa: Micro Empresa

Ocorrências e Impedimentos

Ocorrência: Nada Consta
Impedimento de Licitar: Nada Consta

Níveis cadastrados:

Documento(s) assinalado(s) com "*" está(ão) com prazo(s) vencido(s).

Automática: a certidão foi obtida através de integração direta com o sistema emissor. Manual: a certidão foi inserida manualmente pelo fornecedor.

I - Credenciamento

II - Habilitação Jurídica

III - Regularidade Fiscal e Trabalhista Federal

Receita Federal e PGFN	Validade:	01/12/2024	Automática
FGTS	Validade:	25/11/2024	Automática
Trabalhista (http://www.tst.jus.br/certidao)	Validade:	17/02/2025	Automática

IV - Regularidade Fiscal Estadual/Distrital e Municipal

Receita Estadual/Distrital	Validade:	02/02/2025
Receita Municipal (Isento)		

VI - Qualificação Econômico-Financeira

Validade: 30/06/2025

Esta declaração é uma simples consulta e não tem efeito legal

Emitido em: 11/11/2024 08:28

CPF: 067.XXX.XXX-10

Nome: [REDACTED]

Ass:

1 de 1

AO

UASG 160500 - ESC REG OPERACIONAL CARRO-PIPA/1 GE

Dispensa Eletrônica Nº 90020/2024

Senhor Pregoeiro,

Seguindo os ditames da Dispensa Eletrônica apresento a V.Sa. a nossa proposta de preços para o Item da Dispensa Eletrônica Nº 90020/2024, conforme a seguir relacionados.

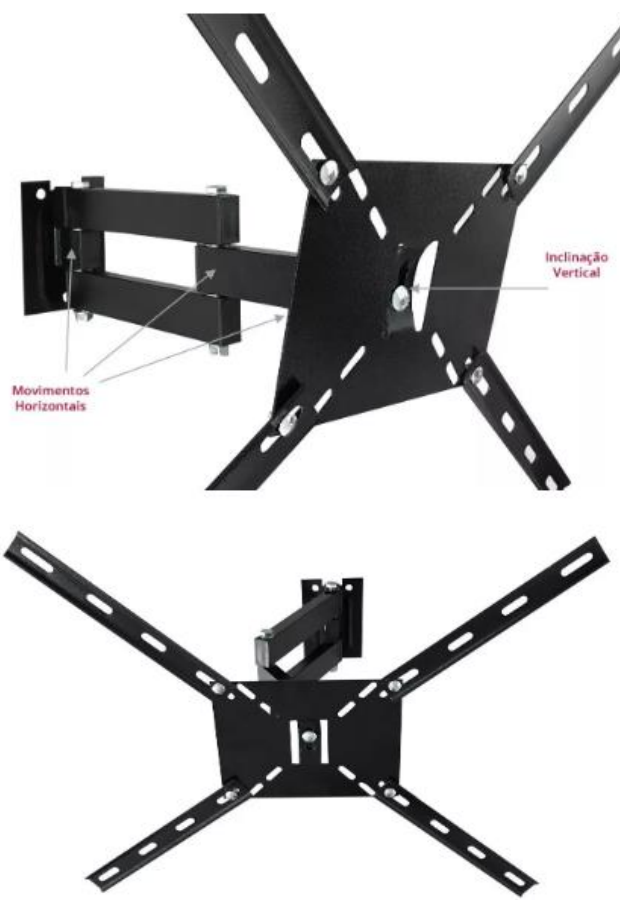
Item	Especificação	Und.	VALOR UNITÁRIO	VALOR GLOBAL
3	<p>Marca: CAB QUALITY Modelo: Suporte Para Tv De 10 A 70 Polegadas - 4 Articulações</p>  <p>Padrões VESA: 400x600 Lugares de montagem: Parede É inclinável: Sim É articulado: Sim É giratório: Não</p>	2	R\$ 96,00	R\$ 192,00



<p>É fixo: Não É gamer: Não É motorizada: Não Materiais: Aço carbono Peso máximo suportado: 40 kg Distância mínima da parede - Distância máxima da parede 10 cm - 42 cm Inclinação superior: 15 ° Inclinação inferior: 15 °</p> <p>Tipos de telas compatíveis: LG, Philco Aoc, Suporte De Tv Articulado 10 A 70pol Samsung Tamanho mínimo da tela - Tamanho máximo da tela: 10 " - 70 " Quantidade de telas suportadas: 1</p>			
TOTAL MÁXIMO ESTIMADO R\$ 192,00			

Declaramos ainda que:

1. Valor da proposta para o item é de: R\$ 192,00 (CENTO E NOVENTA E DOIS REAIS).
2. Declaramos que a validade desta proposta é de 60 (sessenta) dias a contar da data de sua entrega.
3. Declaramos expressamente que, no(s) preço(s) acima ofertado(s), estão inclusos todos os custos indiretos tais como: impostos, taxas, fretes, seguros e etc.
4. Declaramos, ainda, que os preços de nossa proposta estão de acordo com os preços praticados no mercado, e que estão incluídos todos os insumos que o compõe, tais como as despesas com mão-de-obra, materiais, impostos, taxas, fretes, descontos e quaisquer outros que incidam direta ou indiretamente no cumprimento do contrato.

Dados da empresa:

Empresa/Razão Social: PATRÍCIA RENATA CAVALCANTI FREIRE
CNPJ: 51.340.170/0001-56
Endereço: AV. TORRES GALVÃO, 221
CEP: 51.160-330
Telefone: 81-98885-2296
Celular: 81-99638-0733
Banco Bradesco: 237 Agência: 1800 Conta-Corrente: 82557-3
E-mail: patriciarcfreire@gmail.com

Qualificação do preposto autorizado a firmar o Contrato:

Nome completo: PATRICIA RENATA CAVALCANTI FREIRE
Endereço: RUA JOSÉ DE ALENCAR, 447, APTO. 101, BOA VISTA
CEP: 50.070-075
Cidade: RECIFE
CPF: 089.988.324-96



[REDACTED]
Cargo: DIRETORA
Naturalidade: RECIFE/PE

[REDACTED]

Finalizando, declaramos que estamos de pleno acordo com todas as condições estabelecidas na dispensa eletrônica.

Recife/PE, 11 de novembro de 2024.

[REDACTED]

SÃO JOSÉ, 11 DE NOVEMBRO 2024

CLIENTE: 160500 - GRUPAMENTO GENERAL LYRA TAVARES
DISPENSA ELETRÔNICA Nº 90020/2024

PROPOSTA DE PREÇOS

ITEM	UND	DESCRIÇÃO	QT	V.UNITÁRIO	V.TOTAL	POR EXTENSO
4	UND	<p>MESA DOBRÁVEL PORTÁTIL VIRA MALETA 1.80M 200KG MARCA: NAGANO MODELO: NMD18 A MESA DOBRÁVEL 1.80M - NMD18 É LEVE E PRÁTICA PARA CARREGAR, FEITA EM POLIETILENO ALTA DENSIDADE, SUPER RESISTENTE COM TRAVAMENTO CENTRAL E LATERAL COM ALÇA PARA TRANSPORTE. SINÔNIMO DE QUALIDADE E PRATICIDADE. EXISTE UMA MESA PARA CADA NECESSIDADE, POR SER DOBRÁVEL E PRÁTICA USE EM: EMPRESAS, IGREJAS, ESCRITÓRIOS, FEIRAS LIVRES, REFEITÓRIOS, ACADEMIAS, JOGOS ESCOLARES, BUFFETS, ARTESANATO, ESCOLAS INFANTIS, LINHA DE PRODUÇÃO E EMBALAGEM, REUNIÕES, FESTAS, CHURRASCOS, EVENTOS DIVERSOS, PALESTRAS... DOBRA AO MEIO E VIRA UMA MALETA. COMPRIMENTO X ALTURA: 180X74CM. ATENÇÃO: ESTE MODELO CONTA COM UM SISTEMA DE TRAVA PARA ABRIR OU DOBRAR A MESA. LEIA O MANUAL DE INSTRUÇÕES AO RECEBER O PRODUTO.</p>	4	R\$ 489,74	R\$ 1.958,96	MIL NOVECENTOS E CINQUENTA E OITO REAIS E NOVENTA E SEIS CENTAVOS
		VALOR GLOBAL DA PROPOSTA			R\$ 1.958,96	MIL NOVECENTOS E CINQUENTA E OITO REAIS E NOVENTA E SEIS CENTAVOS



DADOS BANCÁRIOS:



VALIDADE DA PROPOSTA DE 60 (SESSENTA) DIAS.
PRAZO DE GARANTIA: 90 (NOVENTA) DIAS.
PRAZO DE ENTREGA DE 30 (TRINTA) DIAS.
DECLARAMOS QUE ESTÁ INCLUÍDO TODOS OS CUSTOS NECESSÁRIOS AO FORNECIMENTO DO OBJETO.
DECLARAMOS QUE CUMPRIREMOS COM TODOS OS PRAZOS ESTABELECIDOS.

ATENSIOSAMENTE

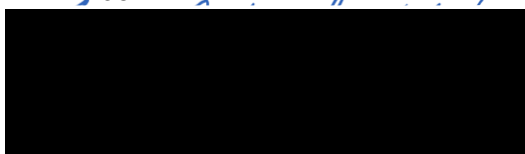

FGP SOLUTIONS LTDA
RUA SANTO ANTONIO, Nº 1510, LOJA - BARREIROS, SÃO JOSÉ - SC CEP: 88117-351
Contatos: COMERCIAL@FGPSOLUTIONS.COM.BR / (48) 3375-5754
CNPJ: 29.003.455/0001-42 – IE: 240140041635508– IM: 76515/2024

MP DUARTE DISTRIBUIDORA

CNPJ: 47.769.308/0001-60

IE: 16.443.550-6 IM: 2313871

Tel: (83) 99868-7495

Email: marcio41fn@hotmail.com

mpduartedistribuidora@gmail.com

Dados bancários da empresa:

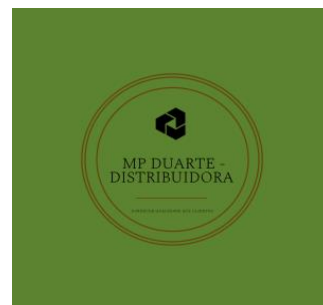

PROPOSTA DE PREÇOS Nº 291/2024

INSTITUIÇÃO: MD – COMANDO DO EXÉRCITO – ESCRITÓRIO REGIONAL OPERACIONAL CARRO PIPA/ 1º GRUPAMENTO DE ENGENHARIA

Referente a solicitação da UASG 160500, cotação de compras nº 90020/2024 da Dispensa Licitatória.

Prezada Coordenação de Licitação,

Conforme solicitado, apresentamos nossa Proposta de Preço, relativa à cotação epigrafada, sendo a mesma para fornecimento do item, abaixo listado na tabela.

ITEM	DESCRIÇÃO DO PRODUTO	UN	QT	PREÇO UNIT. R\$	PREÇO TOTAL R\$			
1	<p>Banqueta Material Estrutura: Plástico ABS, Tipo Assento: Fixo, Material Base Assento: Plástico, Cor Assento: Branca, Cor Estrutura: Branca, Altura: 45 cm, Comprimento: 41 cm Largura:33 cm, Características Adicionais: Dobrável, Alça Para Transporte. Obs. Es</p> <p>Marca/Fabricante: Vonder/kala Modelo: Baqueta Camping Cor: Branca Dimensão: A x C x L= 45 x 41 x 33 cm Dobrável: SIM Com alça: SIM Peso máximo suportado: 150kg</p> <p>Ideal para camping, pescarias, passeios, uso doméstico, entre outros</p> <p>Benefícios: Prática e leve Anti derrapante e dobrável Possui alça para transporte (quando fechada) Produzida com Plástico Polipropileno</p>	479444	Und	16	UN	16	95,90	1.534,40

	Características técnicas: Capacidade: 150 KG.				
					
VALOR TOTAL DO ORÇAMENTO				1.534,40	

OBSERVAÇÕES:

Validade da Proposta: 4.7. O prazo de validade da proposta não será inferior a 60 (sessenta) dias, a contar da data de sua apresentação;

Forma de pagamento: Por Nota de Empenho;

Prazo para entrega: O prazo de entrega dos bens é de 5 (cinco) dias, contados do(a) a partir do recebimento da nota de empenho pela contratada;

Local de entrega: Av. Epitácio Pessoa, 2205, Bairro dos Estados, João Pessoa, PB, Tel: (83) 2106-1583;

Prazo de Garantia: Garantia, manutenção e assistência técnica 5.5. O prazo de garantia é aquele estabelecido na Lei nº 8.078, de 11 de setembro de 1990 (Código de Defesa do Consumidor).

4.8. Não haverá exigência da garantia da contratação dos artigos 96 e seguintes da Lei nº 14.133, de 2021, pelas razões constantes do Estudo Técnico Preliminar.

4.9. O prazo de garantia será de 12 meses, ou aquele estabelecido na Lei nº 8.078, de 11 de setembro de 1990 (Código de Defesa do Consumidor), privilegiando o maior.

João Pessoa-PB, 11 de novembro de 2024.

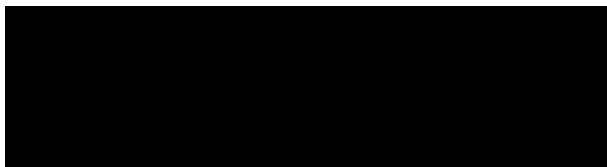

**ACAT SOLUÇÕES E COMÉRCIO LTDA**Rua: Rua Augusto Jose Couto de Faria, 115, [Cabedelo](#), [Paraíba](#) - PB CEP: 58103-684

Telefone: (83) 3032-6104/ (83) 98845-0058

CNPJ: 45.690.166/0001-15 IE: 16.428.264-5

Email: acatsolucoes@gmail.com

Optante pelo simples: SIM (X) NÃO()

Ao Órgão 160500 - ESC REG OPERACIONAL CARRO-PIPA/1 GE. Dispensa N° 900202024. Apresentamos nossa proposta de preços.

Item	Descrição	Qtd	R\$ M²	Valor Total
6	PERSIANA MATERIAL: PVC, TIPO: VERTICAL, APLICAÇÃO: AMBIENTE PROFISSIONAL, CARACTERÍSTICAS ADICIONAIS: TRILHO SEM BANDÔ, LARGURA LÂMINA: 9 CM, CORDÃO DE COMANDO. COMPRIMENTO (2X1,10M; 10X1,30M E 9X1,60M). ALTURA 1,40. COR: BEGE MARCA: PERCIANET FABRICANTE: PERCIANET MODELO/VERSÃO: Persiana Vertical PVC Basic	42,00 M²	259,7500	10.909,5000
			Valor total da proposta:	10.909,5000

O valor total dessa proposta é de R\$10.909,5000 (dez mil e novecentos e nove reais e cinquenta centavos).

**ACAT SOLUÇÕES E COMÉRCIO LTDA**Rua: Rua Augusto Jose Couto de Faria, 115, [Cabedelo](#), [Paraíba](#) - PB CEP: 58103-684

Telefone: (83) 3032-6104/ (83) 98845-0058

CNPJ: 45.690.166/0001-15 IE: 16.428.264-5

Email: acatsolucoes@gmail.com

Optante pelo simples: SIM (X) NÃO()

Ao Órgão 160500 - ESC REG OPERACIONAL CARRO-PIPA/1 GE. Dispensa N° 900202024. Apresentamos nossa proposta de preços.

Item	Descrição	Qty	R\$ Unitário	Valor Total
------	-----------	-----	--------------	-------------

Dados Comerciais:**Validade da proposta:** 60 (sessenta) dias**Prazo de entrega:** conforme edital**Prazo para pagamento:** conforme edital**Garantia:** CONFORME EDITAL**Observações:**

Os preço ofertado inclui todos os custos e despesas inerentes ao objeto licitado, tais como: manutenção, seguro, equipamentos, impostos e taxas e outro mais que possa influir direta ou indiretamente no custo do Fornecimento.

Declaramos que a presente proposta compreende a integralidade dos custos para atendimento dos direitos trabalhistas assegurados na Constituição Federal, nas leis trabalhistas, nas normas infralegais, nas convenções coletivas de trabalho e nos termos de ajustamento de conduta vigentes na data de entrega das propostas

Declaramos que estamos de pleno acordo com todas as condições estabelecidas no Edital e seus Anexos, bem como aceitamos todas as obrigações e responsabilidades especificadas no Termo de Referência.

Declaramos que estamos de pleno acordo com todas as condições estabelecidas no Edital e seus Anexos, bem como aceitamos todas as obrigações e responsabilidades especificadas no Termo de Referência.

Declaro que nos preços propostos encontram-se incluídos todos os tributos, encargos sociais, frete e quaisquer outros ônus que porventura possam recair sobre o fornecimento do objeto da presente licitação.

Declaramos sob as penas da lei, estar de acordo com todos os termos deste Pregão e que os itens ofertados atendem às necessidades do município de Mineiros;

Declaramos que os preços acima contemplam todos os custos diretos e indiretos incorridos pelo proponente na data da apresentação desta proposta incluindo, entre outros: tributos (despesas fiscais), encargos sociais, material, despesas administrativas, seguro, lucro etc.

Declaramos que nos valores acima registrados estão incluídas todas as despesas incidentes sobre o objeto ofertado, tais como fretes (incluindo frete por via aérea ou fluvial), impostos, taxas, contribuições e demais encargos relacionados no instrumento convocatório.

Despesas inerentes a impostos, tributos, contratação de pessoal e outros, correrão totalmente por conta da Empresa contratada; Apresentamos nossa proposta conforme o estabelecido no Edital.

Prezados Senhores,

Após examinar todas as cláusulas e condições estipuladas no Edital em referência, apresentamos nossa proposta nos termos consignados no mencionado ato convocatório e seus anexos, com os quais concordamos plenamente, para fins de registro de preços em Ata, visando o futuro e eventual fornecimento.

Declaramos, ainda, que manteremos atualizados todos os dados cadastrais e endereço eletrônico informados na nossa proposta, sendo este último o principal meio de contato entre CONTRATANTE e CONTRATADA para comunicações, notificações e intimações de atos processuais, nos responsabilizando em acessá-lo diariamente e informar quaisquer alterações à CONTRATANTE, estando cientes de que não nos cabe alegar desconhecimento ou ausência de recebimento de qualquer documento enviado pela CONTRATANTE, ou de seu conteúdo, nem nos eximir do cumprimento de nossas obrigações, por não acompanhar o correio eletrônico.

Os preços apresentados nesta proposta incluem todos os custos e despesas, tais como: custos diretos e indiretos, impostos, taxas, tributos incidentes e outros necessários ao cumprimento integral do objeto deste Edital e seus Anexos. Obrigamo-nos, caso nos seja adjudicado o objeto da licitação em causa, a comparecer na data, horário e local estabelecido pelo Contratante para a assinatura do contrato. e Compra.

CABEDELLO/PB, 11 de Novembro de 2024



ACAT SOLUÇÕES E COMÉRCIO LTDA

Rua: Rua Augusto Jose Couto de Faria, 115, [Cabedelo](#), [Paraíba](#) - PB CEP: 58103-684

Telefone: (83) 3032-6104/ (83) 98845-0058

CNPJ: 45.690.166/0001-15 IE: 16.428.264-5

Email: acatsolucoes@gmail.com

Optante pelo simples: SIM (X) NÃO()

Representante Legal

ACAT SOLUCOES E
COMERCIO
LTDA:45690166000
115

Assinado de forma digital
por ACAT SOLUCOES E
COMERCIO
LTDA:45690166000115
Dados: 2024.11.11 10:13:40
-03'00'



PERSIANA VERTICAL PVC BASIC

Sku: VTPVCBSWTSB

Categoria: Persiana Vertical PVC, Persiana Vertical, por Ambientes, Persiana para Sala, Persiana para Escritório, Persianas

2 avaliações [Faça uma avaliação](#)

1 COR

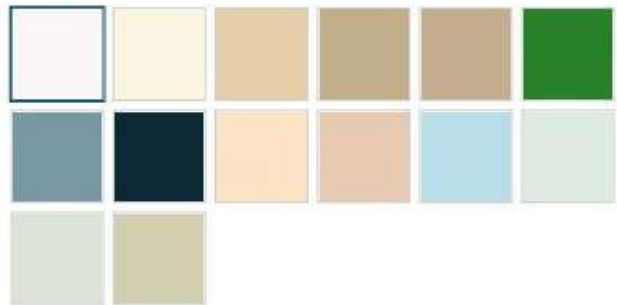

2 BANDÔ / SANEFA

Com as duas laterais

Só com a lateral esquerda

Só com a lateral direita

Sem as duas laterais

SEM BANDÔ

 **COMPRAR**

Frete e Prazo

Simule o frete e o prazo de entrega estimados para sua região:

DESCRIÇÃO DO PRODUTO



PERSIANET

Persiana Vertical



Persiana Vertical PVC Basic



A persiana **vertical de pvc** é ideal para quem precisa de **praticidade e facilidade de limpeza**. Muito usada em hospitais, clínicas e consultórios, pois **não acumula pó, e, portanto, é mais higiênico**. Também é indicado para ambientes usados por pessoas que tem problemas respiratórios e precisam **evitar contato com superfícies que abrigam os ácaros**, como por exemplo, as persianas e cortinas de tecido. Adapta-se a vários ambientes e é indicada para quem procura praticidade, durabilidade e um **excelente custo-benefício**.

Muito prática para limpar e cuidar, tem um **acionamento leve e de fácil manuseio**.



Persiana Vertical com Sanefa

Feito de alumínio com pintura eletrostática branca e revestida com o mesmo tecido da persiana.

Esconde o trilho e oferece um melhor acabamento.



Persiana Vertical sem Sanefa

Ideal para quem quer instalar no cortineiro de gesso. Não há necessidade da sanefa. Trilho em alumínio.

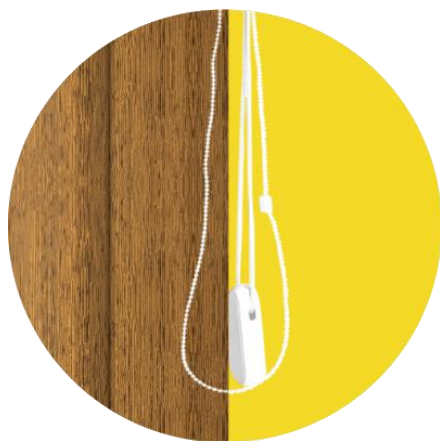

Comando

Correntinha que faz o giro das lâminas. Cordão com peso que permite a abertura e recolhimento das lâminas.



Carrinhos Auto-Reguláveis

Quando as lâminas são colocadas nos carrinhos, elas se auto regulam, garantindo o alinhamento de todas na mesma direção. Basta girá-las completamente para os

dois lados e então as lâminas ficarão alinhadas.

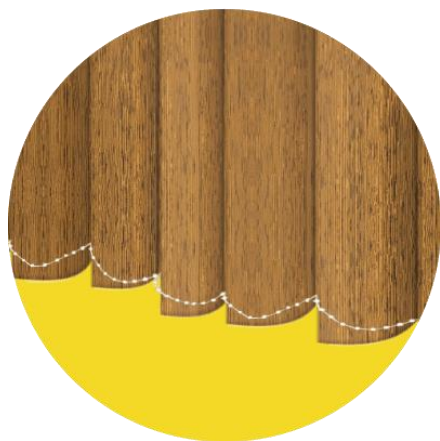

Corrente

Corrente plástica em polipropileno (não enferruja).



Fácil Manuseio

Precisa de pouco comando / movimento para abrir uma persiana vertical. Ela tem um acionamento fácil, leve e simples.



Grandes Vãos

A persiana vertical atende a grandes vãos.
Não é necessário dividir em várias peças,
como acontece em outros modelos
de persianas.



Ótimo Custo Benefício

É o mais tradicional e simples modelo
de persiana. Com diversas opções de
tecidos, transparências e cores,
adapta-se a vários ambientes.

**COMO
MEDIR**

Fora do Vão (Janelas e Portas)

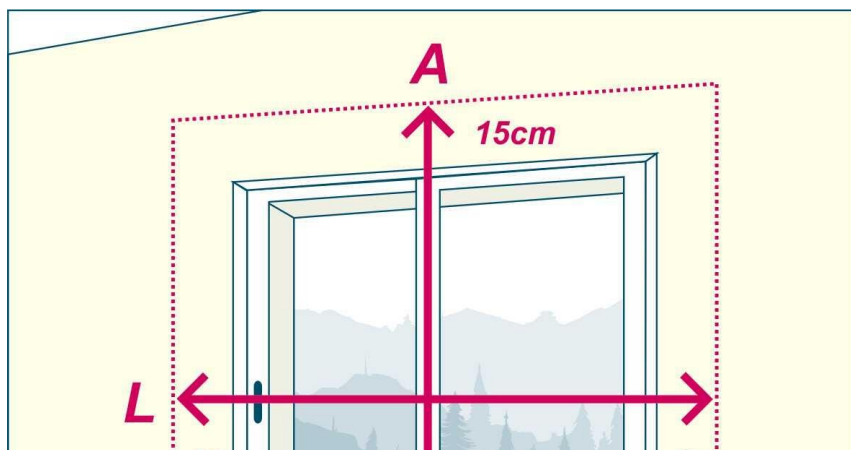

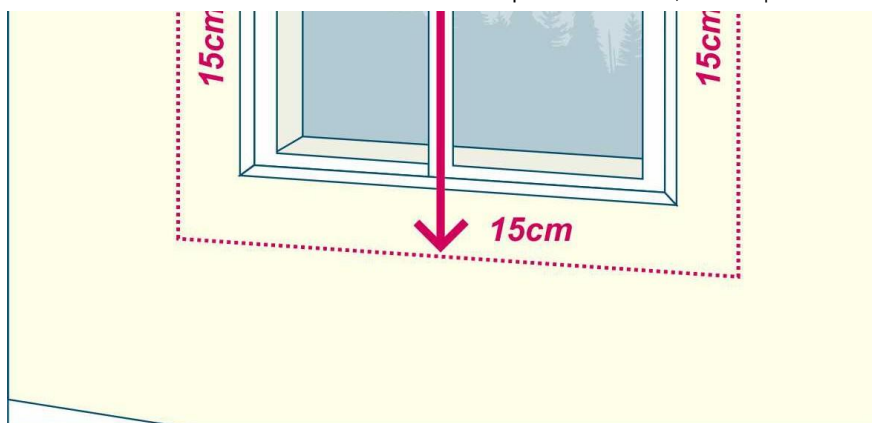

- Meça a largura da janela e **acrescente +30cm** (15cm de cada lado). Anote. Esse valor final é o que deverá ser passado como largura.

- Meça a altura da janela e **acrescente +30cm** (15cm em cima e 15cm embaixo). Anote. Esse será o valor final da altura.

Se for uma porta ou porta-janela **acrescentar apenas +10cm** (em cima).

Obs: **15cm de cada lado**, é o valor mínimo que indicamos, mas apenas como sugestão. Verifique o que ficará melhor na sua janela, de acordo com o espaço disponível.

Dentro do Vão (Janelas, Portas e Parede Inteira)

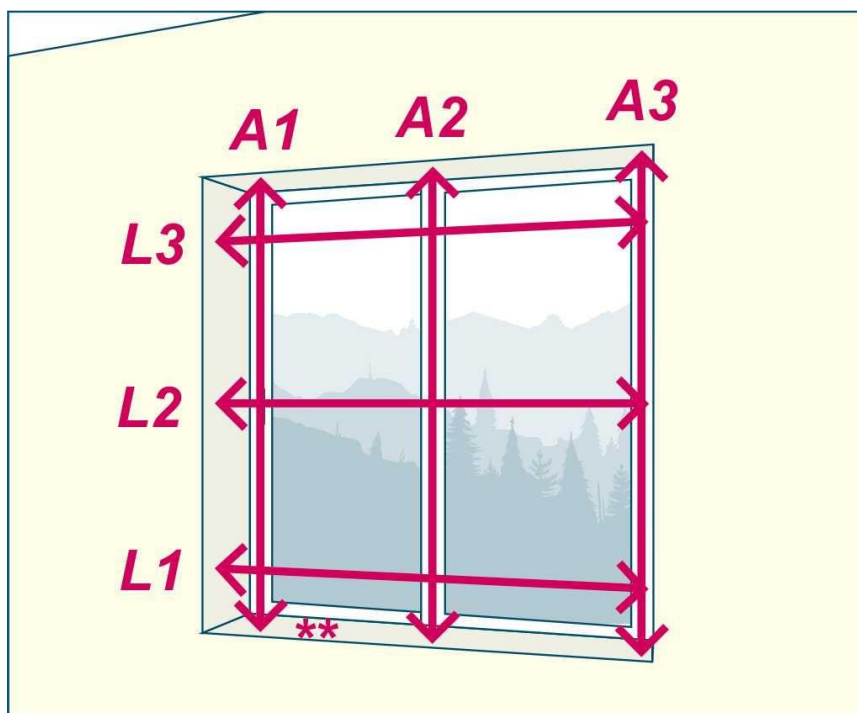



** A profundidade do vão deverá ter pelo menos 11cm (sem bandô) ou 13cm (se for com bandô).

- Meça a **largura** interna do vão da janela em 3 partes, em cima (L1), no meio (L2) e embaixo (L3). Pegue a menor medida das 3 opções e **desconte -1cm**. Anote. Esse valor final que deverá ser passado como largura. Para a parede inteira **desconte -2cm**.

- Meça a **altura** interna do vão da janela em 3 partes, esquerda (A1), central (A2) e direita (A3). Pegue a menor medida das 3 opções e **desconte -1cm**. Anote. Esse valor final é o que deverá ser passado como altura. Para portas e paredes inteiras **desconte -2cm**.

Coloque o valor final calculado conforme orientações em metros. Lembrando que as persianas serão fabricadas conforme as medidas totais fornecidas pelo cliente.

Essas medidas totais correspondem a extrema lateral a outra do trilho / bandô e da extremidade superior do trilho / bandô até o final das lâminas verticais. Ou seja,

AS MEDIDAS CORRESPONDEM AO
TOTAL GERAL DA PERSIANA E NÃO DA JANELA!

Atenção! Meça com cuidado porque as persianas serão fabricadas sob medida e por isso não faremos ajustes e não aceitaremos devoluções. Qualquer dúvida entre em contato!

Instalação

Todas as persianas acompanham o material necessário para instalação, com os suportes para teto ou parede inclusos.

A Persianet não faz instalação. Mas, ela não é difícil. Esse serviço não depende exclusivamente de um profissional. Qualquer pessoa que saiba utilizar uma furadeira conseguirá instalar. Junto com a persiana, enviamos um manual completo. E qualquer dúvida, é só entrar em contato conosco.

INFORMAÇÕES DO PRODUTO OFERTADO:



PERSIANA VERTICAL PVC BASIC

Sku: VTPVCBSWTSB

Categoria: Persiana Vertical PVC, Persiana Vertical, por Ambientes, Persiana para Sala, Persiana para Escritório, Persianas

★★★★★ 2 avaliações Faça uma avaliação

1 COR

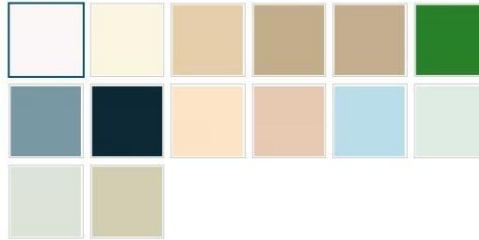

2 BANDÔ / SANEFA

Com as duas laterais	Só com a lateral esquerda	Só com a lateral direita	Sem as duas laterais
SEM BANDÔ			

MODELO: Persiana Vertical PVC Basic

Vídeo demonstrativo: <https://youtu.be/mLH-ystsnFc?si=-n3yIbCe5SCBPYBc>



AA

**MINISTÉRIO DA DEFESA
EXÉRCITO BRASILEIRO
COMANDO DO 1º GRUPAMENTO DE ENGENHARIA
(1º Grupamento de Engenharia/1955)
GRUPAMENTO GENERAL LYRA TAVARES**

Quartel em João Pessoa / PB, 21 de setembro de 2023
(quinta-feira)

**ADITAMENTO NR 69 – EROCP 1º GPT E, AO BOLETIM INTERNO NR 175
Para conhecimento e execução pelo Escritório Regional da Operação Carro-Pipa do 1º Grupamento
de Engenharia, publico o seguinte:**

**1ª PARTE
SERVIÇOS DIÁRIOS**
Sem Alteração

**2ª PARTE
INSTRUÇÃO**
Sem Alteração

**3ª PARTE
ASSUNTOS GERAIS E ADMINISTRATIVOS**

1. INSTAURAÇÃO DE PROCESSO ADMINISTRATIVO - Publicação – Tornar sem efeito

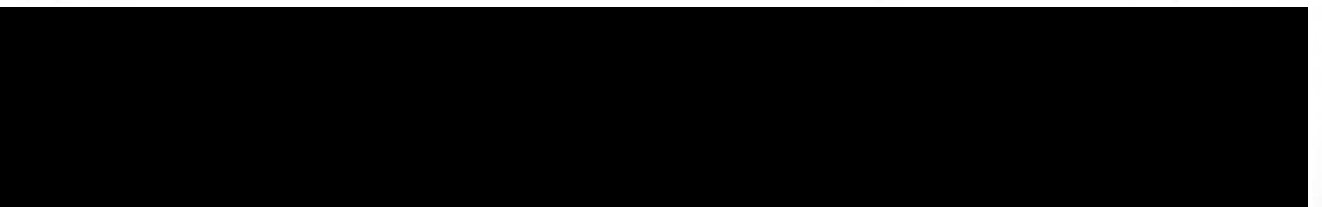
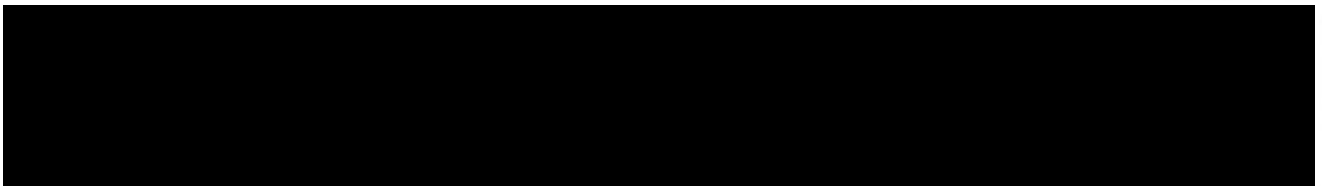

c. Em consequência, o EROCP 1º Gpt E e os demais interessados tomem conhecimento e as providências decorrentes.

2. ORGANOGRAMA DO ESCRITÓRIO REGIONAL DA OPERAÇÃO CARRO-PIPA DO 1º GRUPAMENTO DE ENGENHARIA (EROCP 1º Gpt E) - Publicação

a. Chefe



1) Ordenador de Despesas

[Redacted]

a) Conformidade, Registro e Gestão

[Redacted]

2) Grupo de Apoio Avançado do 31º BI Mtz

[Redacted]

3) Planejamento e Gestão

[Redacted]

a) Turma de Processos

[Redacted]

4) Assuntos Jurídicos

[Redacted]

5) Seção de Atendimento ao Usuário - Comunicação Social

[Redacted]

6) Divisão Administrativa

[Redacted]

a) Seção de Tecnologia da Informação

[Redacted]

b) Seção de Gestão de Contratos

[Redacted]

c) Seção de Logística

[Redacted]

d) Seção de Pessoal

[Redacted]

(1) Protocolo

[Redacted]

7) Divisão Financeira

[Redacted]



a) Seção de Aquisição, Licitação e Contratos



b) Seção Financeira

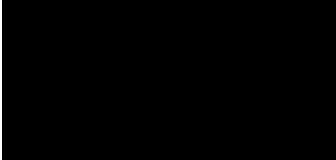

c) Seção de Credenciamento

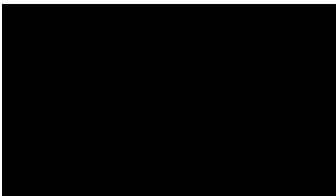

d) Seção de Sistema de Concessão de Diárias e Passagens



8) Divisão de Controle



a) Seção de Inspeção

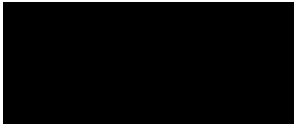

(1) Grupo de Auditoria

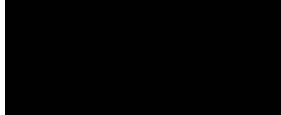

b) Seção de Monitoramento

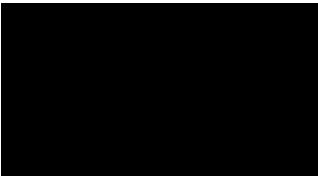

c) Seção de Planejamento Operacional

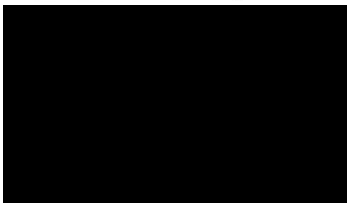

b. Organograma

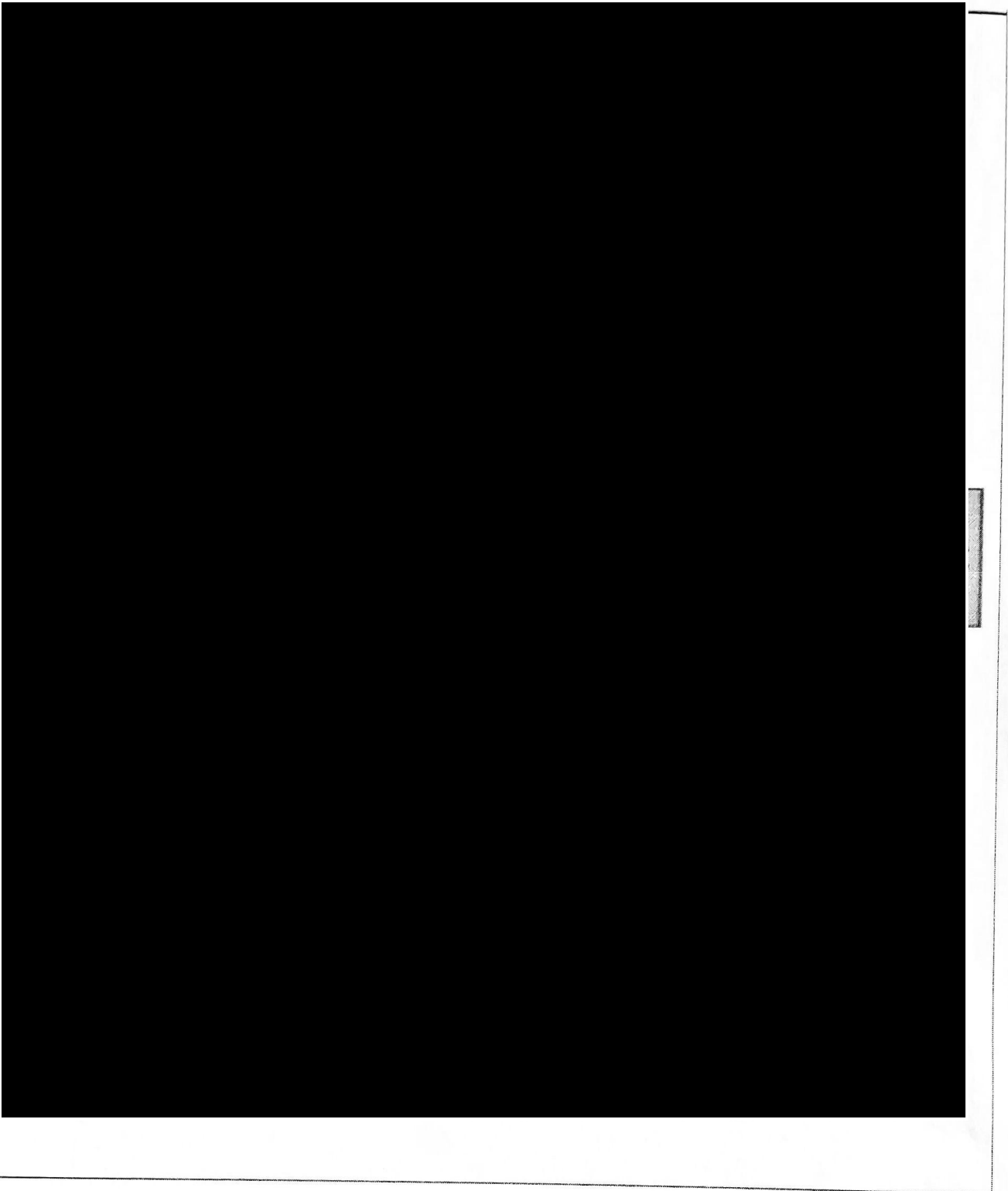

c. Em consequência, o EROCP 1º Gpt E e os demais interessados tomem conhecimento e as providências decorrentes.

4ª PARTE
JUSTIÇA E DISCIPLINA
Sem Alteração

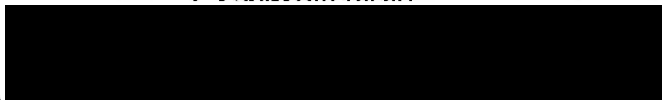

Chefe do Escritório Regional da Operação Carro-Pipa do 1º Grupamento de Engenharia

a. DELEGAÇÃO DE COMPETÊNCIA

De acordo com o Art. 20, do Regulamento de Administração do Exército (RAE), EB10-R-01.003, 1ª Edição, 2021, e com a Portaria Nr 744 de 29 de julho de 2020, delego a competência ao [REDACTED] para exercer a função de Ordenador de Despesas do Escritório Regional da Operação Carro-Pipa do 1º Grupamento de Engenharia (ER Op C PIPA/1º Gpt E), vinculado ao Comando do 1º Grupamento de Engenharia, para os atos que resultarem em emissão de empenho, autorização de pagamento, suprimento ou dispêndio de recursos relacionados à Operação Carro Pipa.

[REDACTED]
Substituído

[REDACTED]
Substituto

Em consequência:

- 1) concedo aos militares Substituto e Substituído o prazo de até 10 (dez) dias úteis, a partir de **25 SET 23**, para a passagem do cargo e encargos de Ordenador de Despesas do ER Op C PIPA/1º Gpt E, vinculado ao Cmdo 1º Gpt E, conforme prescrito no inciso III do Art. 131 do Regulamento de Administração do Exército (RAE);
- 2) o Substituto deverá observar o que preceitua no inciso III do Art. 131 do RAE, quanto a participar, dentro do prazo estabelecido acima, que assumiu a função;
- 3) o Substituído deverá ser excluído do Rol de Responsáveis desta UG e o Substituto incluído, ao término do prazo acima previsto;
- 4) o Substituto e o Substituído deverão, conforme determinação contida na Port Min nº 434, de 24 AGO 1994 (IG 20-16), apresentar no SPP, até 9 OUT 23, suas declarações de Bens e Rendas (DBR) atualizadas, em virtude de passagem ou assunção de função;
- 5) as DBR deverão ser arquivadas na Ajudância Geral, em arquivo próprio, devidamente organizadas e numeradas sequencialmente, recebendo Informação Pessoal de Acesso Restrito, permanecendo à disposição dos órgãos de controle interno e externo; e
- 6) a Seção Administrativa, o Setor de Pessoal, a Ajudância Geral, o ER Op C PIPA/1º Gpt E e os demais interessados tomem conhecimento e as providências decorrentes.

(Nota nº 55428, de 21 de setembro de 2023, da(o) ER Op C PIPA)

b. DESIGNAÇÃO DE PADRINHO

Designo para desempenhar a tarefa de elemento de ligação da Seção de Assistência Social com os militares designados para a Operação Acolhida (17º Contingente), no período de 16 de outubro de 2023 a 15 de março de 2024, os militares abaixo:

[REDACTED]

[REDACTED]

Em **5 OUT 23**, apresentou-se por término de 10 (dez) dias de férias, referente ao 1º ano de contrato, relativas ao período aquisitivo de **1º MAR 22 a 28 FEV 24**, e estar pronto para o serviço, restando-lhe 00 (zero) dias de férias.

Em consequência: a Ajudância-Geral e demais interessados tomem conhecimento e as providências decorrentes.

(Nota nº 55406, de 5 de outubro de 2023, da(o) Aj G)

e. DISPENSA PARA DESCONTO EM FÉRIAS DE PTTC

Concedo 7 (sete) dias de dispensa do serviço, para desconto em férias, referente ao 1º ano de contrato, relativas ao período aquisitivo de **1º FEV 22 a 31 JAN 24**, a contar de **2 OUT 23**, conforme a alínea b) do Inciso XV do Art. 21 e parágrafo 4º do Art. 448 do RISG, o qual deverá apresentar-se pronto para o serviço em **9 OUT 23**, restando-lhe 6 (seis) dias de férias.

(Solução ao DIEx nº 2604-Esc R Op C PIPA/Cmdo 1º Gpt E, de 4 OUT 23)

Em consequência:

- 1) torno sem efeito o publicado na 3ª parte, letra b, do BI nº 183, de 3 OUT 23; e
- 2) a Aj G e os demais interessados tomem conhecimento e as providências decorrentes.

(Nota nº 55640, de 5 de outubro de 2023, da(o) Aj G)

2. DIVERSOS

a. RECEBIMENTO DE FUNÇÃO

O militar substituto informou que recebeu do militar substituído os cargos e os encargos de Ordenador de Despesas do Escritório Regional da Operação Carro-Pipa do 1º Grupamento de Engenharia (ER Op C PIPA/Cmdo 1º Gpt E), a contar do dia **4 OUT 23**, conforme o inciso III do Art. 131 do Regulamento de Administração do Exército (RAE).

Substituído

substituto

Em consequência: a Seção Administrativa, o Setor de Pessoal, a Ajudância-Geral, o ER Op C PIPA/Cmdo 1º Gpt E e os demais interessados tomem conhecimento e as providências administrativas.

(Nota nº 55638, de 5 de outubro de 2023, da(o) ER Op C PIPA)

b. TERMO DE RECEBIMENTO DEFINITIVO DE OBRAS - Publicação

Contrato nº 10/2019 - CMF - OBRA: Serviço de reparação da rede elétrica primária do Colégio Militar de Fortaleza. **CONTRATANTE:** Colégio Militar de Fortaleza. **CONTRATADA:** GETERCE Engenharia Ltda. Local: Av. Santos Dumont, nº 485, Aldeota, Fortaleza/CE - CEP: 60.125-150.



MINISTÉRIO DA DEFESA
EXERCITO BRASILEIRO
COMANDO DO 1º GRUPAMENTO DE ENGENHARIA
(1º Grupamento de Engenharia/1955)
GRUPAMENTO GENERAL LYRA TAVARES

TERMO DE JUNTADA POR ANEXAÇÃO DE DOCUMENTO

Termo nº 002/2024 - Processo 64278.020955/2024-91

Em 26/11/2024 às 13:41, faço anexar ao presente processo 64278.020955/2024-91, o(s) documento(s): Adt 69 2023 Designacao SALC.pdf, BI 177 2023 Delegacao Competencia OD.pdf, BI 186 2023 Recebimento Funcao OD.pdf.



Adjunto do Escritório Operação PIPA

Item 1 - Projetor Multimídia

Projetor Multimídia Tipo Lâmpada: Mercúrio, Potência Lâmpada: 210W, Voltagem: 110/220V, Quantidade Entrada Rgb: 2UN, Quantidade Entradas Vídeo: 1UN, Tipo Zoom: Digital, Tipo: Portátil, Luminosidade Mínima: 3.600LM, Tipo Projeção: Frontal, Tipo Tecnologia: Lcd, Resolução: 1024 X 768, Tipo Controle: Remoto, Sem Fio

Quantidade: 1 Valor estimado: R\$ 3.468,0100
 Unidade de fornecimento: Unidade Situação: Adjudicado e Homologado
 Intervalo mínimo entre lances: R\$ 0,2500

Aceito e Habilitado por CPF ***.904.***-2 - [REDACTED] ara ATENA COMERCIO COMPRA E VENDA LTDA, CNPJ 42.107.381/0001-52, melhor lance: R\$ 1.845,9500, valor negociado: R\$ 1.844,2000

Propostas do Item 1

Fornecedor	Porte MeEpp/ Equiparadas	Valor	Situação
21.127.011/0001-07 - 21.127.011 [REDACTED] [REDACTED]	Sim	R\$ 3.420,0000	
35.984.853/0001-90 - 35.984.853 [REDACTED] [REDACTED]	Sim	R\$ 8.989,5000	
46.580.136/0001-19 - 46.580.136 [REDACTED] [REDACTED]	Sim	R\$ 4.000,0000	
47.769.308/0001-60 - 47.769.308 [REDACTED] [REDACTED]	Sim	R\$ 3.399,9000	
48.958.699/0001-23 - 48.958.699 [REDACTED] [REDACTED]	Sim	R\$ 3.468,0100	
51.545.603/0001-00 - 51.545.603 [REDACTED] [REDACTED]	Sim	R\$ 3.000,0000	
55.687.106/0001-05 - 55.687.106 [REDACTED] [REDACTED]	Sim	R\$ 4.000,0000	
56.993.250/0001-24 - 56.993.250 [REDACTED] [REDACTED]	Sim	R\$ 3.468,0000	
Descrição detalhada: Marca/Fabricante: SIMILAR Modelo/versão: CONFORME TR			
57.811.765/0001-29 - 57.811.765 [REDACTED] [REDACTED]	Sim	R\$ 3.468,0000	
42.107.381/0001-52 - ATENA COMERCIO COMPRA E VENDA LTDA	Sim	R\$ 3.468,0100	Proposta adjudicada

Fornecedor	Porte MeEpp/ Equiparadas	Valor	Situação
Marca/Fabricante: Projetor Multimídia Tipo Lâmpada: Mercúrio, Modelo/versão: Projetor Multimídia Tipo Valor negociado: R\$ 1.844,2000			
40.265.132/0001-60 - CVS SUPRIMENTOS LTDA	Sim	R\$ 3.468,0000	Proposta desclassificada
50.115.052/0001-81 - DINAMICABR LTDA	Sim	R\$ 13.468,1000	
53.323.975/0001-17 - FEDERAL COMERCIO E SERVICOS LTDA	Sim	R\$ 3.500,0000	
49.531.675/0001-56 - JM COMERCIO LTDA	Sim	R\$ 3.448,0000	
51.971.490/0001-04 - JR CRUZ LICITACOES LTDA	Sim	R\$ 3.000,0000	
Descrição detalhada: Projetor Multimídia - Projetor Multimídia Tipo Lâmpada: Mercúrio, Potência Lâmpada: 210W, Voltagem: 110/220V, Quantidade Entrada Rgb: 2UN, Quantidade Entradas Vídeo: 1UN, Tipo Zoom: Digital, Tipo: Portátil, Luminosidade Mínima: 3.600LM, Tipo Projeção: Frontal, Tipo Tecnologia: Lcd, Resolução: 1024 X 768, Tipo Controle: Remoto, Sem Fio Marca/Fabricante: Multilaser Modelo/versão: 4500 lumens			
52.087.237/0001-55 - PIRES & SANTOS COMERCIO LTDA	Sim	R\$ 2.858,0000	
52.217.971/0001-91 - SUPRI SOLUTIONS DISTRIBUIDORA LTDA	Sim	R\$ 3.470,0000	
49.366.143/0001-00 - ██████████ ██████████	Sim	R\$ 2.200,0000	
50.559.576/0001-61 - VIVA A MAIS LTDA	Sim	R\$ 3.468,0100	

Lances do Item 1

08/11/2024 09:52:40	51.545.603/0001-00	R\$ 2.000,0000
08/11/2024 11:00:59	55.687.106/0001-05	R\$ 3.450,0000
08/11/2024 14:36:14	35.984.853/0001-90	R\$ 1.898,0000
08/11/2024 14:58:01	50.559.576/0001-61	R\$ 2.857,7500
08/11/2024 14:58:05	50.559.576/0001-61	R\$ 2.857,5000
08/11/2024 14:58:53	40.265.132/0001-60	R\$ 2.857,4900
08/11/2024 14:59:01	51.971.490/0001-04	R\$ 1.897,0148
08/11/2024 14:59:29	52.217.971/0001-91	R\$ 2.199,7500
08/11/2024 14:59:30	42.107.381/0001-52	R\$ 1.896,7600
08/11/2024 14:59:30	51.971.490/0001-04	R\$ 1.896,0126

Lances do Item 1

Data/hora	Participante	Lance
08/11/2024 14:59:31	46.580.136/0001-19	R\$ 1.896,5100
08/11/2024 14:59:31	42.107.381/0001-52	R\$ 1.895,7600
08/11/2024 14:59:31	46.580.136/0001-19	R\$ 1.895,5100
08/11/2024 14:59:31	51.971.490/0001-04	R\$ 1.895,1652
08/11/2024 14:59:32	42.107.381/0001-52	R\$ 1.895,2600
08/11/2024 14:59:32	46.580.136/0001-19	R\$ 1.894,9100
08/11/2024 14:59:32	42.107.381/0001-52	R\$ 1.894,9152
08/11/2024 14:59:32	42.107.381/0001-52	R\$ 1.894,6600
08/11/2024 14:59:32	51.971.490/0001-04	R\$ 1.894,1325
08/11/2024 14:59:33	46.580.136/0001-19	R\$ 1.894,4100
08/11/2024 14:59:33	42.107.381/0001-52	R\$ 1.893,8800
08/11/2024 14:59:33	46.580.136/0001-19	R\$ 1.893,6300
08/11/2024 14:59:33	51.971.490/0001-04	R\$ 1.892,9558
08/11/2024 14:59:33	42.107.381/0001-52	R\$ 1.893,3800
08/11/2024 14:59:34	42.107.381/0001-52	R\$ 1.892,7000
08/11/2024 14:59:34	46.580.136/0001-19	R\$ 1.892,4500
08/11/2024 14:59:34	51.971.490/0001-04	R\$ 1.891,9666
08/11/2024 14:59:35	42.107.381/0001-52	R\$ 1.892,2000
08/11/2024 14:59:35	42.107.381/0001-52	R\$ 1.891,7100
08/11/2024 14:59:35	51.971.490/0001-04	R\$ 1.890,8143
08/11/2024 14:59:36	46.580.136/0001-19	R\$ 1.891,7100
08/11/2024 14:59:36	42.107.381/0001-52	R\$ 1.890,5600
08/11/2024 14:59:37	51.971.490/0001-04	R\$ 1.889,7827
08/11/2024 14:59:37	42.107.381/0001-52	R\$ 1.889,5300
08/11/2024 14:59:37	46.580.136/0001-19	R\$ 1.890,3100
08/11/2024 14:59:38	51.971.490/0001-04	R\$ 1.888,8071
08/11/2024 14:59:38	46.580.136/0001-19	R\$ 1.889,2800
08/11/2024 14:59:38	42.107.381/0001-52	R\$ 1.888,5500
08/11/2024 14:59:38	46.580.136/0001-19	R\$ 1.888,3000
08/11/2024 14:59:39	51.971.490/0001-04	R\$ 1.887,3184
08/11/2024 14:59:39	42.107.381/0001-52	R\$ 1.888,0500
08/11/2024 14:59:39	46.580.136/0001-19	R\$ 1.887,0600
08/11/2024 14:59:39	42.107.381/0001-52	R\$ 1.886,8100
08/11/2024 14:59:40	51.971.490/0001-04	R\$ 1.886,5558
08/11/2024 14:59:40	46.580.136/0001-19	R\$ 1.886,5600
08/11/2024 14:59:40	42.107.381/0001-52	R\$ 1.886,3058
08/11/2024 14:59:41	51.971.490/0001-04	R\$ 1.885,7944
08/11/2024 14:59:41	46.580.136/0001-19	R\$ 1.886,0500

Lances do Item 1

Data/hora	Participante	Lance
08/11/2024 14:59:41	42.107.381/0001-52	R\$ 1.885,5400
08/11/2024 14:59:41	46.580.136/0001-19	R\$ 1.885,2900
08/11/2024 14:59:42	42.107.381/0001-52	R\$ 1.885,0400
08/11/2024 14:59:42	51.971.490/0001-04	R\$ 1.884,1857
08/11/2024 14:59:42	46.580.136/0001-19	R\$ 1.884,7900
08/11/2024 14:59:42	42.107.381/0001-52	R\$ 1.883,9300
08/11/2024 14:59:42	53.323.975/0001-17	R\$ 1.882,9300
08/11/2024 14:59:42	46.580.136/0001-19	R\$ 1.883,9300
08/11/2024 14:59:42	42.107.381/0001-52	R\$ 1.882,6800
08/11/2024 14:59:43	51.971.490/0001-04	R\$ 1.882,2652
08/11/2024 14:59:43	53.323.975/0001-17	R\$ 1.881,4300
08/11/2024 14:59:43	46.580.136/0001-19	R\$ 1.882,4300
08/11/2024 14:59:43	42.107.381/0001-52	R\$ 1.881,1800
08/11/2024 14:59:43	53.323.975/0001-17	R\$ 1.879,9300
08/11/2024 14:59:43	46.580.136/0001-19	R\$ 1.880,9300
08/11/2024 14:59:44	46.580.136/0001-19	R\$ 1.879,6800
08/11/2024 14:59:44	51.971.490/0001-04	R\$ 1.879,0069
08/11/2024 14:59:44	42.107.381/0001-52	R\$ 1.879,6800
08/11/2024 14:59:44	42.107.381/0001-52	R\$ 1.878,7500
08/11/2024 14:59:44	53.323.975/0001-17	R\$ 1.877,7500
08/11/2024 14:59:45	46.580.136/0001-19	R\$ 1.877,5000
08/11/2024 14:59:45	51.971.490/0001-04	R\$ 1.876,7318
08/11/2024 14:59:45	42.107.381/0001-52	R\$ 1.876,4800
08/11/2024 14:59:45	53.323.975/0001-17	R\$ 1.875,4800
08/11/2024 14:59:45	46.580.136/0001-19	R\$ 1.876,4800
08/11/2024 14:59:46	51.971.490/0001-04	R\$ 1.875,2029
08/11/2024 14:59:46	46.580.136/0001-19	R\$ 1.875,2300
08/11/2024 14:59:46	42.107.381/0001-52	R\$ 1.875,2300
08/11/2024 14:59:46	53.323.975/0001-17	R\$ 1.873,9500
08/11/2024 14:59:46	46.580.136/0001-19	R\$ 1.874,9500
08/11/2024 14:59:47	42.107.381/0001-52	R\$ 1.874,9500
08/11/2024 14:59:47	51.971.490/0001-04	R\$ 1.873,6694
08/11/2024 14:59:47	42.107.381/0001-52	R\$ 1.873,7000
08/11/2024 14:59:47	46.580.136/0001-19	R\$ 1.873,7000
08/11/2024 14:59:47	42.107.381/0001-52	R\$ 1.873,4100
08/11/2024 14:59:47	53.323.975/0001-17	R\$ 1.872,4100
08/11/2024 14:59:47	46.580.136/0001-19	R\$ 1.873,4100
08/11/2024 14:59:48	46.580.136/0001-19	R\$ 1.872,1600

Lances do Item 1

Data/hora	Participante	Lance
08/11/2024 14:59:48	51.971.490/0001-04	R\$ 1.871,6244
08/11/2024 14:59:48	42.107.381/0001-52	R\$ 1.871,9100
08/11/2024 14:59:48	53.323.975/0001-17	R\$ 1.870,9100
08/11/2024 14:59:48	46.580.136/0001-19	R\$ 1.871,3700
08/11/2024 14:59:48	42.107.381/0001-52	R\$ 1.871,3700
08/11/2024 14:59:48	46.580.136/0001-19	R\$ 1.870,6600
08/11/2024 14:59:49	51.971.490/0001-04	R\$ 1.869,7369
08/11/2024 14:59:49	42.107.381/0001-52	R\$ 1.870,4100
08/11/2024 14:59:49	53.323.975/0001-17	R\$ 1.869,4100
08/11/2024 14:59:49	42.107.381/0001-52	R\$ 1.869,4800
08/11/2024 14:59:49	46.580.136/0001-19	R\$ 1.869,1600
08/11/2024 14:59:50	51.971.490/0001-04	R\$ 1.868,4704
08/11/2024 14:59:50	42.107.381/0001-52	R\$ 1.868,9100
08/11/2024 14:59:50	53.323.975/0001-17	R\$ 1.867,9100
08/11/2024 14:59:50	46.580.136/0001-19	R\$ 1.867,6600
08/11/2024 14:59:51	42.107.381/0001-52	R\$ 1.867,4100
08/11/2024 14:59:51	51.971.490/0001-04	R\$ 1.866,7171
08/11/2024 14:59:51	46.580.136/0001-19	R\$ 1.867,1600
08/11/2024 14:59:51	42.107.381/0001-52	R\$ 1.866,4600
08/11/2024 14:59:52	46.580.136/0001-19	R\$ 1.866,2100
08/11/2024 14:59:52	51.971.490/0001-04	R\$ 1.865,5331
08/11/2024 14:59:52	42.107.381/0001-52	R\$ 1.865,2800
08/11/2024 14:59:53	46.580.136/0001-19	R\$ 1.865,0300
08/11/2024 14:59:53	51.971.490/0001-04	R\$ 1.864,1905
08/11/2024 14:59:53	42.107.381/0001-52	R\$ 1.864,7800
08/11/2024 14:59:53	42.107.381/0001-52	R\$ 1.863,9400
08/11/2024 14:59:54	53.323.975/0001-17	R\$ 1.862,6900
08/11/2024 14:59:54	46.580.136/0001-19	R\$ 1.863,6900
08/11/2024 14:59:54	42.107.381/0001-52	R\$ 1.862,4400
08/11/2024 14:59:54	51.971.490/0001-04	R\$ 1.861,7616
08/11/2024 14:59:54	46.580.136/0001-19	R\$ 1.862,1900
08/11/2024 14:59:54	42.107.381/0001-52	R\$ 1.861,5100
08/11/2024 14:59:54	53.323.975/0001-17	R\$ 1.860,5100
08/11/2024 14:59:54	46.580.136/0001-19	R\$ 1.861,5100
08/11/2024 14:59:55	46.580.136/0001-19	R\$ 1.860,2600
08/11/2024 14:59:55	51.971.490/0001-04	R\$ 1.859,3764
08/11/2024 14:59:55	42.107.381/0001-52	R\$ 1.859,1200
08/11/2024 14:59:56	53.323.975/0001-17	R\$ 1.857,8700

Lances do Item 1

Data/hora	Participante	Lance
08/11/2024 14:59:56	46.580.136/0001-19	R\$ 1.858,8700
08/11/2024 14:59:56	42.107.381/0001-52	R\$ 1.857,6200
08/11/2024 14:59:56	51.971.490/0001-04	R\$ 1.857,0591
08/11/2024 14:59:56	53.323.975/0001-17	R\$ 1.856,3700
08/11/2024 14:59:56	46.580.136/0001-19	R\$ 1.857,3700
08/11/2024 14:59:56	42.107.381/0001-52	R\$ 1.856,8091
08/11/2024 14:59:57	42.107.381/0001-52	R\$ 1.856,1200
08/11/2024 14:59:57	51.971.490/0001-04	R\$ 1.855,3139
08/11/2024 14:59:57	53.323.975/0001-17	R\$ 1.854,8700
08/11/2024 14:59:57	46.580.136/0001-19	R\$ 1.855,8700
08/11/2024 14:59:58	42.107.381/0001-52	R\$ 1.854,6200
08/11/2024 14:59:58	40.265.132/0001-60	R\$ 1.852,6200
08/11/2024 14:59:58	53.323.975/0001-17	R\$ 1.853,3700
08/11/2024 14:59:58	46.580.136/0001-19	R\$ 1.854,3700
08/11/2024 14:59:58	51.971.490/0001-04	R\$ 1.852,1765
08/11/2024 14:59:58	42.107.381/0001-52	R\$ 1.852,3700
08/11/2024 14:59:58	53.323.975/0001-17	R\$ 1.851,3700
08/11/2024 14:59:58	46.580.136/0001-19	R\$ 1.852,3700
08/11/2024 14:59:58	42.107.381/0001-52	R\$ 1.851,9265
08/11/2024 14:59:58	42.107.381/0001-52	R\$ 1.851,1200
08/11/2024 14:59:58	40.265.132/0001-60	R\$ 1.849,3700
08/11/2024 14:59:59	42.107.381/0001-52	R\$ 1.849,1200
08/11/2024 14:59:59	53.323.975/0001-17	R\$ 1.848,1200
08/11/2024 14:59:59	46.580.136/0001-19	R\$ 1.849,1200
08/11/2024 14:59:59	40.265.132/0001-60	R\$ 1.847,1200
08/11/2024 14:59:59	51.971.490/0001-04	R\$ 1.846,2031
08/11/2024 14:59:59	42.107.381/0001-52	R\$ 1.847,8700
08/11/2024 14:59:59	40.265.132/0001-60	R\$ 1.844,2000
08/11/2024 14:59:59	42.107.381/0001-52	R\$ 1.845,9500

Mensagens do chat do Item 1

Enviado por	Data/Hora envio	Mensagem
Sistema	08/11/2024 15:00:23	O item 1 teve empate real para o valor 3.468,0000. Procedeu-se o sorteio eletrônico entre os fornecedores com propostas empatadas. Acompanhe as convocações no Julgamento de Propostas.
Sistema	08/11/2024 15:00:23	O item 1 está encerrado.

Enviado por	Data/Hora envio	Mensagem
Sistema para o participante 40.265.132/0001-60	11/11/2024 09:18:24	Sr. Fornecedor CVS SUPRIMENTOS LTDA, CNPJ 40.265.132/0001-60, você foi convocado para enviar anexos para o item 1. Prazo para encerrar o envio: 11:16:00 do dia 11/11/2024. Justificativa: Proposta com a descrição do bem
Sistema para o participante 40.265.132/0001-60	11/11/2024 11:16:00	O item 1 teve a convocação para envio de anexos encerrada às 11:16:00 de 11/11/2024. Nenhum anexo foi enviado pelo fornecedor CVS SUPRIMENTOS LTDA, CNPJ 40.265.132/0001-60.
Sistema para o participante 42.107.381/0001-52	11/11/2024 11:29:27	Sr. Fornecedor ATENA COMERCIO COMPRA E VENDA LTDA, CNPJ 42.107.381/0001-52, você foi convocado para negociação de valor do item 1. Justificativa: Adequação valor proposta..
pelo participante 42.107.381/0001-52	11/11/2024 11:45:01	O item 1 teve a negociação de valor encerrada pelo fornecedor ATENA COMERCIO COMPRA E VENDA LTDA, CNPJ 42.107.381/0001-52. A negociação do item 1 foi aceita pelo fornecedor ATENA COMERCIO COMPRA E VENDA LTDA, CNPJ 42.107.381/0001-52, tendo informado R\$ 1.844,2000.
Sistema para o participante 40.265.132/0001-60	11/11/2024 11:45:12	Solicito manifestação da empresa, nos termos do 6.6.2 do aviso 90020/2024, para no prazo de 2 (duas) horas, sobre sua desclassificação por deixar de enviar proposta, após convocação.
Sistema para o participante 40.265.132/0001-60	11/11/2024 11:45:51	Solicito manifestação da empresa CVS SUPRIMENTOS LTDA, CNPJ 40.265.132/0001-60, nos termos do 6.6.2 do aviso 90020/2024, para no prazo de 2 (duas) horas, sobre sua desclassificação por deixar de enviar proposta, após
Sistema para o participante 40.265.132/0001-60	11/11/2024 13:47:43	Boa tarde
Sistema para o participante 40.265.132/0001-60	11/11/2024 13:57:23	Findo prazo, não houve manifestação da empresa CVS SUPRIMENTOS LTDA, CNPJ 40.265.132/0001-60 sobre sua desclassificação por deixar de enviar proposta.
Sistema para o participante 42.107.381/0001-52	11/11/2024 13:59:25	Sr. Fornecedor ATENA COMERCIO COMPRA E VENDA LTDA, CNPJ 42.107.381/0001-52, você foi convocado para enviar anexos para o item 1. Prazo para encerrar o envio: 15:58:00 do dia 11/11/2024. Justificativa: Solicitação envio proposta com descrição/ valor do bem..
pelo participante 42.107.381/0001-52	11/11/2024 15:45:11	O item 1 teve a convocação para envio de anexos encerrada às 15:45:11 de 11/11/2024. 1 anexo foi enviado pelo fornecedor ATENA COMERCIO COMPRA E VENDA LTDA, CNPJ 42.107.381/0001-52.
pelo participante 42.107.381/0001-52	11/11/2024 15:45:48	Prezado pregoeiro, a documentação solicitada já se encontra em anexo

Eventos do Item 1

Data/Hora	Descrição
08/11/2024 15:00:23	Item com etapa aberta encerrada.
08/11/2024 15:00:23	Item teve empate real para o valor 3.468,0000. Procedeu-se o sorteio eletrônico entre os fornecedores com propostas empatadas.
08/11/2024 15:00:23	Item encerrado para lances.

Data/Hora	Descrição
11/11/2024 09:18:24	Fornecedor CVS SUPRIMENTOS LTDA, CNPJ 40.265.132/0001-60 convocado para o envio de anexo. Prazo de encerramento: 11/11/2024 11:16:00. Motivo: Proposta com a descrição do bem ofertado..
11/11/2024 11:28:55	Fornecedor CVS SUPRIMENTOS LTDA, CNPJ 40.265.132/0001-60 teve a proposta desclassificada, melhor lance: R\$ 1.844,2000. Motivo: Deixou de enviar a proposta nos termos do art. 18 da IN SEGES nº 67/2021..
11/11/2024 11:29:27	Fornecedor ATENA COMERCIO COMPRA E VENDA LTDA, CNPJ 42.107.381/0001-52 convocado para negociação de valor.
11/11/2024 11:45:02	Negociação encerrada. Fornecedor ATENA COMERCIO COMPRA E VENDA LTDA, CNPJ 42.107.381/0001-52 informou R\$ 1.844,2000.
11/11/2024 13:58:43	Fornecedor ATENA COMERCIO COMPRA E VENDA LTDA, CNPJ 42.107.381/0001-52 teve a proposta aceita, melhor lance: R\$ 1.845,9500, valor negociado: R\$ 1.844,2000. Motivo: Preço negociado compatível com valor de referência..
11/11/2024 13:59:25	Fornecedor ATENA COMERCIO COMPRA E VENDA LTDA, CNPJ 42.107.381/0001-52 convocado para o envio de anexo. Prazo de encerramento: 11/11/2024 15:58:00. Motivo: Solicitação envio proposta com descrição/ valor do bem..
11/11/2024 15:45:11	Fornecedor ATENA COMERCIO COMPRA E VENDA LTDA, CNPJ 42.107.381/0001-52 finalizou o envio de anexo.
11/11/2024 15:55:37	Fornecedor ATENA COMERCIO COMPRA E VENDA LTDA, CNPJ 42.107.381/0001-52 foi habilitado.
12/11/2024 13:33:47	Fornecedor ATENA COMERCIO COMPRA E VENDA LTDA, CNPJ 42.107.381/0001-52 teve a proposta adjudicada, melhor lance: R\$ 1.845,9500, valor negociado: R\$ 1.844,2000.
12/11/2024 13:33:50	Item homologado.

Item 2 - Refrigerador Duplex

Refrigerador Duplex Capacidade Refrigeração: 360 L, Capacidade Congelador: 80 L, Sistema Degelo: Frost Free, Cor: Branca, Tensão Alimentação: 127 V, Tipo: Vertical

Quantidade:	1	Valor estimado:	R\$ 2.756,7100
Unidade de fornecimento:	Unidade	Situação:	Adjudicado e Homologado
Intervalo mínimo entre lances:	R\$ 0,2500		

Aceito e Habilitado por CPF ***.904.***-2 - HERMANO DINIZ NEGILDO para JM COMERCIO LTDA, CNPJ 49.531.675/0001-56, melhor lance: R\$ 2.736,0000

Propostas do Item 2

Fornecedor	Porte MeEpp/ Equiparadas	Valor	Situação
35.984.853/0001-90 - 35.984.853 [REDACTED]	Sim	R\$ 6.988,5000	Proposta desclassificada
47.769.308/0001-60 - 47.769.308 [REDACTED]	Sim	R\$ 2.756,0000	

Fornecedor	Porte MeEpp/ Equiparadas	Valor	Situação
48.958.699/0001-23 - 48.958.699 [REDACTED] [REDACTED]	Sim	R\$ 2.756,7100	
55.687.106/0001-05 - 55.687.106 [REDACTED] [REDACTED]	Sim	R\$ 3.500,0000	
49.531.675/0001-56 - JM COMERCIO LTDA	Sim	R\$ 2.736,0000	Proposta adjudicada
48.624.749/0001-36 - L M PEREIRA LICITA	Sim	R\$ 3.000,0000	
46.344.050/0001-97 - SUL AGUA EQUIPAMENTOS LTDA	Sim	R\$ 4.300,0000	

Lances do Item 2

08/11/2024 14:46:05	35.984.853/0001-90	R\$ 2.730,0000
08/11/2024 14:59:00	46.344.050/0001-97	R\$ 4.292,5400

Mensagens do chat do Item 2

Enviado por	Data/Hora envio	Mensagem
Sistema	08/11/2024 15:00:23	O item 2 está encerrado.
Sistema para o participante 35.984.853/0001-90	11/11/2024 09:24:02	Sr. Fornecedor 35.984.853 [REDACTED], CNPJ 35.984.853/0001-90, você foi convocado para enviar anexos para o item 2. Prazo para encerrar o envio: 11:23:00 do dia 11/11/2024. Justificativa: Solicitação da proposta com descrição do bem ofertado..
Sistema para o participante 35.984.853/0001-90	11/11/2024 11:23:00	O item 2 teve a convocação para envio de anexos encerrada às 11:23:00 de 11/11/2024. Nenhum anexo foi enviado pelo fornecedor 35.984.853 [REDACTED] CNPJ 35.984.853/0001-90.
Sistema para o participante 35.984.853/0001-90	11/11/2024 11:48:28	Solicito manifestação da empresa 35.984.853 [REDACTED] CNPJ 35.984.853/0001-90, nos termos do 6.6.2 do aviso 90020/2024, para no prazo de 2 (duas) horas, sobre sua desclassificação por deixar de enviar proposta, itens 2 e 3, após convocação.
pelo participante 35.984.853/0001-90	11/11/2024 13:08:44	Boa Tarde! Prezado senhor Pregoeiro. conforme solicitado segue justificativa: Por motivos de ordem pessoal, tive que me afastar das operações no sistema, impedindo-me de enviar a Proposta ajustada ao lance.
Sistema para o participante 49.531.675/0001-56	11/11/2024 14:12:44	Sr. Fornecedor JM COMERCIO LTDA, CNPJ 49.531.675/0001-56, você foi convocado para negociação de valor do item 2. Justificativa: Adequação ao valor ofertado,.
pelo participante 49.531.675/0001-56	11/11/2024 15:42:36	Boa tarde. Infelizmente estamos no nosso menor valor
pelo participante 49.531.675/0001-56	11/11/2024 15:42:41	O item 2 teve a negociação de valor encerrada pelo fornecedor JM COMERCIO LTDA, CNPJ 49.531.675/0001-56. A negociação do item 2 foi recusada pelo fornecedor JM COMERCIO LTDA, CNPJ 49.531.675/0001-56, mantendo R\$

12/11/2024 13:43

10 de 22

Enviado por	Data/Hora envio	Mensagem
		2.736,0000.
Sistema para o participante 49.531.675/0001-56	11/11/2024 15:48:00	Sr. Fornecedor JM COMERCIO LTDA, CNPJ 49.531.675/0001-56, você foi convocado para enviar anexos para o item 2. Prazo para encerrar o envio: 17:47:00 do dia 11/11/2024. Justificativa: Solicitação da proposta com descrição do item/ valor..
pele participante 49.531.675/0001-56	11/11/2024 16:41:09	O item 2 teve a convocação para envio de anexos encerrada às 16:41:09 de 11/11/2024. 2 anexos foram enviados pelo fornecedor JM COMERCIO LTDA, CNPJ 49.531.675/0001-56.

Eventos do Item 2

Data/Hora	Descrição
08/11/2024 15:00:23	Item com etapa aberta encerrada.
08/11/2024 15:00:23	Item encerrado para lances.
11/11/2024 09:24:02	Fornecedor 35.984.853 [REDACTED], CNPJ 35.984.853/0001-90 convocado para o envio de anexo. Prazo de encerramento: 11/11/2024 11:23:00. Motivo: Solicitação da proposta com descrição do bem ofertado..
11/11/2024 14:11:13	Fornecedor 35.984.853 [REDACTED], CNPJ 35.984.853/0001-90 teve a proposta desclassificada, melhor lance: R\$ 2.730,0000. Motivo: Deixou de enviar proposta nos termos do art. 18 da IN SEGES nº 67/2024..
11/11/2024 14:12:44	Fornecedor JM COMERCIO LTDA, CNPJ 49.531.675/0001-56 convocado para negociação de valor.
11/11/2024 15:42:41	Negociação encerrada. Fornecedor JM COMERCIO LTDA, CNPJ 49.531.675/0001-56 manteve R\$ 2.736,0000.
11/11/2024 15:43:59	Fornecedor 35.984.853 [REDACTED], CNPJ 35.984.853/0001-90 teve a proposta aceita, melhor lance: R\$ 2.730,0000. Motivo: Valor compatível com o valor da referência..
11/11/2024 15:46:15	Fornecedor 35.984.853 JOSELITO CAVALCANTE DE OLIVEIRA, CNPJ 35.984.853/0001-90 teve a proposta desclassificada, melhor lance: R\$ 2.730,0000. Motivo: Deixou de enviar proposta nos termos do art. 18 da IN SEGES nº 67/2021..
11/11/2024 15:47:13	Fornecedor JM COMERCIO LTDA, CNPJ 49.531.675/0001-56 teve a proposta aceita, melhor lance: R\$ 2.736,0000. Motivo: Valor compatível com o preço de referência..
11/11/2024 15:48:00	Fornecedor JM COMERCIO LTDA, CNPJ 49.531.675/0001-56 convocado para o envio de anexo. Prazo de encerramento: 11/11/2024 17:47:00. Motivo: Solicitação da proposta com descrição do item/ valor..
11/11/2024 16:41:09	Fornecedor JM COMERCIO LTDA, CNPJ 49.531.675/0001-56 finalizou o envio de anexo.
11/11/2024 16:47:54	Fornecedor JM COMERCIO LTDA, CNPJ 49.531.675/0001-56 foi habilitado.
12/11/2024 13:35:57	Fornecedor JM COMERCIO LTDA, CNPJ 49.531.675/0001-56 teve a proposta adjudicada, melhor lance: R\$ 2.736,0000.
12/11/2024 13:35:59	Item homologado.

Item 3 - Suporte De Videocassete / Televisao

Suporte De Videocassete / Televisao Material: Aço Carbono, Tipo: Parede, Tamanho: Para Tv Até 65", Acabamento Superficial: Pintura Eletrostática A Pó, Cor: Preta, Características Adicionais: Parafusos, Buchas De Fixação

Quantidade: 2 Valor estimado: R\$ 297,6700
 Unidade de fornecimento: Unidade Situação: Adjudicado e Homologado
 Intervalo mínimo entre lances: R\$ 0,2500

Aceito e Habilitado por CPF ***.904.***-2 - [REDACTED] para P R C FREIRE PRODUTOS E SERVICOS, CNPJ 51.340.170/0001-56, melhor lance: R\$ 96,9900, valor negociado: R\$ 96,0000

Propostas do Item 3

Fornecedor	Porte MeEpp/ Equiparadas	Valor	Situação
35.984.853/0001-90 - 35.984.853 [REDACTED] [REDACTED]	Sim	R\$ 751,5000	Proposta desclassificada
42.132.106/0001-99 - 42.132.106 [REDACTED] [REDACTED]	Sim	R\$ 297,0000	
47.769.308/0001-60 - 47.769.308 [REDACTED] [REDACTED]	Sim	R\$ 239,9000	
48.958.699/0001-23 - 48.958.699 [REDACTED] [REDACTED]	Sim	R\$ 297,6700	
51.545.603/0001-00 - 51.545.603 [REDACTED] [REDACTED]	Sim	R\$ 150,0000	
55.687.106/0001-05 - 55.687.106 [REDACTED] [REDACTED]	Sim	R\$ 300,0000	
56.993.250/0001-24 - 56.993.250 [REDACTED] [REDACTED]	Sim	R\$ 297,6700	
Descrição detalhada: Marca/Fabricante: SIMILAR Modelo/versão: CONFORME TR			
42.810.782/0001-74 - MAX QUALITY COMERCIO LTDA	Sim	R\$ 10.000,0000	
Descrição detalhada: Suporte De Videocassete / Televisao - Suporte De Videocassete / Televisao Material: Aço Carbono, Tipo: Parede, Tamanho: Para Tv Até 65", Acabamento Superficial: Pintura Eletrostática A Pó, Cor: Preta, Características Adicionais: Parafusos, Buchas De Fixação Marca/Fabricante: TELESINAL Modelo/versão: TELESINAL			
51.340.170/0001-56 - P R C FREIRE PRODUTOS E SERVICOS	Sim	R\$ 290,0000	Proposta adjudicada

Fornecedor	Porte MeEpp/ Equiparadas	Valor	Situação
Marca/Fabricante: Cab Quality			Modelo/versão: Suporte Para Tv De 10 A 70
Valor negociado: R\$ 96,0000			

Lances do Item 3

08/11/2024 11:01:19	55.687.106/0001-05	R\$ 208,0000
08/11/2024 13:29:10	51.340.170/0001-56	R\$ 149,7500
08/11/2024 14:08:02	51.545.603/0001-00	R\$ 140,0000
08/11/2024 14:39:10	35.984.853/0001-90	R\$ 135,0000
08/11/2024 14:40:00	42.810.782/0001-74	R\$ 134,7500
08/11/2024 14:43:07	35.984.853/0001-90	R\$ 120,0000
08/11/2024 14:43:07	42.810.782/0001-74	R\$ 119,7500
08/11/2024 14:43:26	35.984.853/0001-90	R\$ 111,0000
08/11/2024 14:43:27	42.810.782/0001-74	R\$ 110,7500
08/11/2024 14:43:51	35.984.853/0001-90	R\$ 98,0000
08/11/2024 14:43:52	42.810.782/0001-74	R\$ 97,7500
08/11/2024 14:44:07	35.984.853/0001-90	R\$ 87,0000
08/11/2024 14:59:30	51.340.170/0001-56	R\$ 97,7400
08/11/2024 14:59:38	42.810.782/0001-74	R\$ 97,5000
08/11/2024 14:59:41	51.340.170/0001-56	R\$ 97,4900
08/11/2024 14:59:43	42.132.106/0001-99	R\$ 139,9900
08/11/2024 14:59:43	42.810.782/0001-74	R\$ 97,2500
08/11/2024 14:59:50	51.340.170/0001-56	R\$ 97,2400
08/11/2024 14:59:57	42.810.782/0001-74	R\$ 97,0000
08/11/2024 14:59:58	51.340.170/0001-56	R\$ 96,9900

Mensagens do chat do Item 3

Enviado por	Data/Hora envio	Mensagem
Sistema	08/11/2024 15:00:23	O item 3 teve empate real para o valor 297,6700. Procedeu-se o sorteio eletrônico entre os fornecedores com propostas empatadas. Acompanhe as convocações no Julgamento de Propostas.
Sistema	08/11/2024 15:00:23	O item 3 está encerrado.
Sistema para o participante 35.984.853/0001-90	11/11/2024 09:25:03	Sr. Fornecedor 35.984.853 [REDACTED] CNPJ 35.984.853/0001-90, você foi convocado para enviar anexos para o item 3. Prazo para encerrar o envio: 11:24:00 do dia 11/11/2024. Justificativa: Solicitação da proposta com descrição do bem ofertado..
Sistema para o participante 35.984.853	11/11/2024 11:24:00	O item 3 teve a convocação para envio de anexos encerrada às 11:24:00 de 11/11/2024. Nenhum anexo foi enviado pelo fornecedor 35.984.853 [REDACTED]

12/11/2024 13:43

13 de 22

Enviado por	Data/Hora envio	Mensagem
/0001-90		[REDACTED], CNPJ 35.984.853/0001-90.
Sistema para o participante 35.984.853/0001-90	11/11/2024 12:00:27	Solicito manifestação da empresa 35.984.853 [REDACTED], CNPJ 35.984.853/0001-90, nos termos do 6.6.2 do aviso 90020/2024, para no prazo de 2 (duas) horas, sobre sua desclassificação por deixar de enviar proposta, itens 2 e 3, após convocação.
Sistema para o participante 51.340.170/0001-56	11/11/2024 14:16:13	Sr. Fornecedor P R C FREIRE PRODUTOS E SERVICOS, CNPJ 51.340.170/0001-56, você foi convocado para negociação de valor do item 3. Justificativa: Adequação do valor ofertado..
pelo participante 51.340.170/0001-56	11/11/2024 14:47:42	O item 3 teve a negociação de valor encerrada pelo fornecedor P R C FREIRE PRODUTOS E SERVICOS, CNPJ 51.340.170/0001-56. A negociação do item 3 foi aceita pelo fornecedor P R C FREIRE PRODUTOS E SERVICOS, CNPJ 51.340.170/0001-56, tendo informado R\$ 96,0000.
pelo participante 51.340.170/0001-56	11/11/2024 14:47:54	Boa tarde. Prezado, esse é o nosso menor preço.
Sistema para o participante 51.340.170/0001-56	11/11/2024 14:54:43	Sr. Fornecedor P R C FREIRE PRODUTOS E SERVICOS, CNPJ 51.340.170/0001-56, você foi convocado para enviar anexos para o item 3. Prazo para encerrar o envio: 16:54:00 do dia 11/11/2024. Justificativa: Solicitação da proposta com descrição/ valor do bem ofertado..
pelo participante 51.340.170/0001-56	11/11/2024 15:07:20	O item 3 teve a convocação para envio de anexos encerrada às 15:07:20 de 11/11/2024. 19 anexos foram enviados pelo fornecedor P R C FREIRE PRODUTOS E SERVICOS, CNPJ 51.340.170/0001-56.

Eventos do Item 3

Data/Hora	Descrição
08/11/2024 15:00:23	Item com etapa aberta encerrada.
08/11/2024 15:00:23	Item teve empate real para o valor 297,6700. Procedeu-se o sorteio eletrônico entre os fornecedores com propostas empatadas.
08/11/2024 15:00:23	Item encerrado para lances.
11/11/2024 09:25:03	Fornecedor 35.984.853 [REDACTED], CNPJ 35.984.853/0001-90 convocado para o envio de anexo. Prazo de encerramento: 11/11/2024 11:24:00. Motivo: Solicitação da proposta com descrição do bem ofertado..
11/11/2024 14:15:28	Fornecedor 35.984.853 [REDACTED], CNPJ 35.984.853/0001-90 teve a proposta desclassificada, melhor lance: R\$ 87,0000. Motivo: Deixou de enviar proposta nos termos do art.18 da IN SEGES nº 67/2021..
11/11/2024 14:16:13	Fornecedor P R C FREIRE PRODUTOS E SERVICOS, CNPJ 51.340.170/0001-56 convocado para negociação de valor.
11/11/2024 14:47:42	Negociação encerrada. Fornecedor P R C FREIRE PRODUTOS E SERVICOS, CNPJ 51.340.170/0001-56 informou R\$ 96,0000.
11/11/2024 14:54:04	Fornecedor P R C FREIRE PRODUTOS E SERVICOS, CNPJ 51.340.170/0001-56 teve a proposta aceita, melhor lance: R\$ 96,9900, valor negociado: R\$ 96,0000. Motivo: Valor compatível ao preço de referência..

Data/Hora	Descrição
11/11/2024 14:54:43	Fornecedor P R C FREIRE PRODUTOS E SERVICOS, CNPJ 51.340.170/0001-56 convocado para o envio de anexo. Prazo de encerramento: 11/11/2024 16:54:00. Motivo: Solicitação da proposta com descrição/valor do bem ofertado..
11/11/2024 15:07:20	Fornecedor P R C FREIRE PRODUTOS E SERVICOS, CNPJ 51.340.170/0001-56 finalizou o envio de anexo.
11/11/2024 15:57:22	Fornecedor P R C FREIRE PRODUTOS E SERVICOS, CNPJ 51.340.170/0001-56 foi habilitado.
12/11/2024 13:36:54	Fornecedor P R C FREIRE PRODUTOS E SERVICOS, CNPJ 51.340.170/0001-56 teve a proposta adjudicada, melhor lance: R\$ 96,9900, valor negociado: R\$ 96,0000.
12/11/2024 13:36:55	Item homologado.

Item 4 - Mesa Copa/Cozinha

Mesa Copa/Cozinha Material Mesa: Polietileno Alta Densidade, Comprimento Mesa: 1,83 M, Largura Mesa: 0,76 M, Altura Mesa: 0,70 M, Características Adicionais: Dobrável Com Travas, Cor: Cinza Claro

Quantidade:	4	Valor estimado:	R\$ 584,0900
Unidade de fornecimento:	Unidade	Situação:	Adjudicado e Homologado
Intervalo mínimo entre lances:	R\$ 0,2500		

Aceito e Habilitado por CPF ***.904.***-2 - [REDACTED] para FGP SOLUTIONS LTDA, CNPJ 29.003.455/0001-42, melhor lance: R\$ 489,7400

Propostas do Item 4

Fornecedor	Porte MeEpp/ Equiparadas	Valor	Situação
35.984.853/0001-90 - 35.984.853 [REDACTED]	Sim	R\$ 1.428,5000	
38.036.296/0001-73 - 38.036.296 [REDACTED]	Sim	R\$ 584,0000	
47.769.308/0001-60 - 47.769.308 [REDACTED]	Sim	R\$ 573,9000	
48.958.699/0001-23 - 48.958.699 [REDACTED]	Sim	R\$ 584,0900	
51.545.603/0001-00 - 51.545.603 [REDACTED]	Sim	R\$ 500,0000	
50.115.052/0001-81 - DINAMICABR LTDA	Sim	R\$ 1.584,0900	
29.003.455/0001-42 - FGP SOLUTIONS LTDA	Sim	R\$ 10.000,0000	Proposta adjudicada

Fornecedor	Porte MeEpp/ Equiparadas	Valor	Situação
49.531.675/0001-56 - JM COMERCIO LTDA	Sim	R\$ 564,0000	
51.340.170/0001-56 - P R C FREIRE PRODUTOS E SERVICOS	Sim	R\$ 580,0000	

Lances do Item 4

08/11/2024 13:29:09	51.340.170/0001-56	R\$ 563,9900
08/11/2024 14:45:02	35.984.853/0001-90	R\$ 494,0000
08/11/2024 14:55:28	38.036.296/0001-73	R\$ 499,0000
08/11/2024 14:59:30	29.003.455/0001-42	R\$ 493,7400
08/11/2024 14:59:58	38.036.296/0001-73	R\$ 490,0000
08/11/2024 14:59:58	29.003.455/0001-42	R\$ 489,7400

Mensagens do chat do Item 4

Enviado por	Data/Hora envio	Mensagem
Sistema	08/11/2024 15:00:23	O item 4 está encerrado.
Sistema para o participante 29.003.455/0001-42	11/11/2024 09:34:30	Sr. Fornecedor FGP SOLUTIONS LTDA, CNPJ 29.003.455/0001-42, você foi convocado para enviar anexos para o item 4. Prazo para encerrar o envio: 11:34:00 do dia 11/11/2024. Justificativa: Solicitação da proposta com descrição do item..
pelo participante 29.003.455/0001-42	11/11/2024 10:35:05	O item 4 teve a convocação para envio de anexos encerrada às 10:35:05 de 11/11/2024. 13 anexos foram enviados pelo fornecedor FGP SOLUTIONS LTDA, CNPJ 29.003.455/0001-42.

Eventos do Item 4

Data/Hora	Descrição
08/11/2024 15:00:23	Item com etapa aberta encerrada.
08/11/2024 15:00:23	Item encerrado para lances.
11/11/2024 09:34:30	Fornecedor FGP SOLUTIONS LTDA, CNPJ 29.003.455/0001-42 convocado para o envio de anexo. Prazo de encerramento: 11/11/2024 11:34:00. Motivo: Solicitação da proposta com descrição do item..
11/11/2024 10:35:05	Fornecedor FGP SOLUTIONS LTDA, CNPJ 29.003.455/0001-42 finalizou o envio de anexo.
11/11/2024 10:49:15	Fornecedor FGP SOLUTIONS LTDA, CNPJ 29.003.455/0001-42 teve a proposta aceita, melhor lance: R\$ 489,7400. Motivo: Proposta/ valor compatível aviso dispensa de licitação..
11/11/2024 10:50:00	Fornecedor FGP SOLUTIONS LTDA, CNPJ 29.003.455/0001-42 foi habilitado.

Enviado por	Data/Hora envio	Mensagem
Sistema	08/11/2024 15:00:23	O item 5 está encerrado.
Sistema para o participante 47.769.308/0001-60	11/11/2024 09:40:22	Sr. Fornecedor 47.769.308 [REDACTED] CNPJ 47.769.308/0001-60, você foi convocado para enviar anexos para o item 5. Prazo para encerrar o envio: 11:39:00 do dia 11/11/2024. Justificativa: Solicitação da proposta com descrição do item..
pelo participante 47.769.308/0001-60	11/11/2024 10:58:40	O item 5 teve a convocação para envio de anexos encerrada às 10:58:40 de 11/11/2024. 31 anexos foram enviados pelo fornecedor 47.769.308 [REDACTED] CNPJ 47.769.308/0001-60.
pelo participante 47.769.308/0001-60	11/11/2024 10:59:25	Anexadas: Proposta de Preços, certidões, declarações e atestados.

Eventos do Item 5

Data/Hora	Descrição
08/11/2024 15:00:23	Item com etapa aberta encerrada.
08/11/2024 15:00:23	Item encerrado para lances.
11/11/2024 09:40:22	Fornecedor 47.769.308 [REDACTED], CNPJ 47.769.308/0001-60 convocado para o envio de anexo. Prazo de encerramento: 11/11/2024 11:39:00. Motivo: Solicitação da proposta com descrição do item..
11/11/2024 10:58:40	Fornecedor 47.769.308 [REDACTED], CNPJ 47.769.308/0001-60 finalizou o envio de anexo.
11/11/2024 11:09:13	Fornecedor 47.769.308 [REDACTED] CNPJ 47.769.308/0001-60 teve a proposta aceita, melhor lance: R\$ 95,9000. Motivo: Proposta adequada ao objeto e valor compatível..
11/11/2024 11:10:05	Fornecedor 47.769.308 [REDACTED] CNPJ 47.769.308/0001-60 foi habilitado.
12/11/2024 13:39:55	Fornecedor 47.769.308 [REDACTED], CNPJ 47.769.308/0001-60 teve a proposta adjudicada, melhor lance: R\$ 95,9000.
12/11/2024 13:39:57	Item homologado.

Item 6 - Persiana

Persiana Material: Pvc, Tipo: Vertical, Aplicação: Ambiente Profissional, Características Adicionais: Trilho Sem Bandô, Largura Lâmina: 9 CM, Cor: Cinza

Quantidade: 42 Valor estimado: R\$ 340,8500
 Unidade de fornecimento: Metro Quadrado Situação: Adjudicado e Homologado
 Intervalo mínimo entre lances: R\$ 0,2500

Aceito e Habilitado por CPF ***.904.***-2 - [REDACTED] para ACAT SOLUCOES E COMERCIO LTDA, CNPJ 45.690.166/0001-15, melhor lance: R\$ 259,7500

Propostas do Item 6

Fornecedor	Porte MeEpp/ Equiparadas	Valor	Situação
35.984.853/0001-90 - 35.984.853 [REDACTED] [REDACTED]	Sim	R\$ 835,5000	
47.769.308/0001-60 - 47.769.308 [REDACTED] [REDACTED]	Sim	R\$ 329,9000	
48.958.699/0001-23 - 48.958.699 [REDACTED] [REDACTED]	Sim	R\$ 340,8500	
55.520.220/0001-38 - 55.520.220 [REDACTED] [REDACTED]	Sim	R\$ 340,0000	
55.687.106/0001-05 - 55.687.106 [REDACTED] E [REDACTED]	Sim	R\$ 500,0000	
56.993.250/0001-24 - 56.993.250 [REDACTED] [REDACTED]	Sim	R\$ 340,8500	
Descrição detalhada: Marca/Fabricante: SIMILAR Modelo/versão: CONFORME TR			
45.690.166/0001-15 - ACAT SOLUCOES E COMERCIO LTDA	Sim	R\$ 340,8500	Proposta adjudicada
Descrição detalhada: Persiana - Persiana Material: Pvc, Tipo: Vertical, Aplicação: Ambiente Profissional, Características Adicionais: Trilho Sem Bandô, Largura Lâmina: 9 CM, Cor: Cinza Marca/Fabricante: PERCIANET Modelo/versão: PERSIANA SOB MEDIDA			
54.143.633/0001-88 - ARB COMERCIO E DISTRIBUICAO LTDA	Sim	R\$ 1.008,0000	

Fornecedor	Porte MeEpp/ Equiparadas	Valor	Situação
Descrição detalhada: Marca/Fabricante: similar Modelo/versão: similar			
40.265.132/0001-60 - CVS SUPRIMENTOS LTDA	Sim	R\$ 350,0000	
03.884.308/0001-35 - DECORINTER INDUSTRIA E COMERCIO LTDA	Sim	R\$ 340,0000	
50.115.052/0001-81 - DINAMICABR LTDA	Sim	R\$ 1.340,8500	
29.003.455/0001-42 - FGP SOLUTIONS LTDA	Sim	R\$ 10.000,0000	
42.019.236/0001-10 - J W INDUSTRIA E COMERCIO DE CORTINAS E PERSIANAS LTDA	Sim	R\$ 340,8500	
13.322.188/0001-36 - ██████████	Sim	R\$ 400,0000	
25.054.102/0001-10 - JR DECORACOES E COMERCIO EM GERAL LTDA	Sim	R\$ 340,8500	
33.944.645/0001-31 - JVM COMERCIO VAREJISTA E SERVICOS LTDA	Sim	R\$ 340,8000	
10.302.648/0001-76 - R&L INDUSTRIA E COMERCIO DE ARTIGOS DE DECORACOES LTDA	Sim	R\$ 500,0000	
49.446.417/0001-71 - UNIVERSAL COMPANY LTDA	Sim	R\$ 340,8500	

Lances do Item 6

08/11/2024 14:48:56	40.265.132/0001-60	R\$ 339,9900
08/11/2024 14:57:51	54.143.633/0001-88	R\$ 340,0000
08/11/2024 14:58:01	45.690.166/0001-15	R\$ 329,6500
08/11/2024 14:58:01	54.143.633/0001-88	R\$ 339,0000
08/11/2024 14:58:40	10.302.648/0001-76	R\$ 339,0000
08/11/2024 14:59:31	40.265.132/0001-60	R\$ 338,9900
08/11/2024 14:59:46	42.019.236/0001-10	R\$ 328,6500
08/11/2024 14:59:47	45.690.166/0001-15	R\$ 328,4000
08/11/2024 14:59:48	42.019.236/0001-10	R\$ 327,4000
08/11/2024 14:59:49	45.690.166/0001-15	R\$ 327,1500
08/11/2024 14:59:50	42.019.236/0001-10	R\$ 326,1500
08/11/2024 14:59:50	45.690.166/0001-15	R\$ 325,9000

Lances do Item 6

Data/hora	Participante	Lance
08/11/2024 14:59:50	42.019.236/0001-10	R\$ 324,9000
08/11/2024 14:59:51	45.690.166/0001-15	R\$ 324,6500
08/11/2024 14:59:51	42.019.236/0001-10	R\$ 323,6500
08/11/2024 14:59:52	45.690.166/0001-15	R\$ 323,4000
08/11/2024 14:59:53	42.019.236/0001-10	R\$ 322,4000
08/11/2024 14:59:53	45.690.166/0001-15	R\$ 322,1500
08/11/2024 14:59:54	42.019.236/0001-10	R\$ 321,1500
08/11/2024 14:59:54	10.302.648/0001-76	R\$ 300,0000
08/11/2024 14:59:55	42.019.236/0001-10	R\$ 299,0000
08/11/2024 14:59:55	45.690.166/0001-15	R\$ 298,7500
08/11/2024 14:59:56	42.019.236/0001-10	R\$ 285,0000
08/11/2024 14:59:56	49.446.417/0001-71	R\$ 284,7500
08/11/2024 14:59:56	45.690.166/0001-15	R\$ 284,5000
08/11/2024 14:59:57	49.446.417/0001-71	R\$ 284,2500
08/11/2024 14:59:57	42.019.236/0001-10	R\$ 283,5000
08/11/2024 14:59:57	49.446.417/0001-71	R\$ 283,2500
08/11/2024 14:59:57	45.690.166/0001-15	R\$ 283,0000
08/11/2024 14:59:57	49.446.417/0001-71	R\$ 282,7500
08/11/2024 14:59:58	42.019.236/0001-10	R\$ 277,7500
08/11/2024 14:59:58	45.690.166/0001-15	R\$ 277,5000
08/11/2024 14:59:59	49.446.417/0001-71	R\$ 277,2500
08/11/2024 14:59:59	42.019.236/0001-10	R\$ 272,5000
08/11/2024 14:59:59	10.302.648/0001-76	R\$ 260,0000
08/11/2024 14:59:59	49.446.417/0001-71	R\$ 272,2500
08/11/2024 14:59:59	45.690.166/0001-15	R\$ 259,7500

Mensagens do chat do Item 6

Enviado por	Data/Hora envio	Mensagem
Sistema	08/11/2024 15:00:23	O item 6 teve empate real para os valores 340,0000 e 340,8500. Procedeu-se o sorteio eletrônico entre os fornecedores com propostas empatadas. Acompanhe as convocações no Julgamento de Propostas.
Sistema	08/11/2024 15:00:23	O item 6 está encerrado.
Sistema para o participante 45.690.166/0001-15	11/11/2024 09:45:24	Sr. Fornecedor ACAT SOLUCOES E COMERCIO LTDA, CNPJ 45.690.166/0001-15, você foi convocado para enviar anexos para o item 6. Prazo para encerrar o envio: 11:45:00 do dia 11/11/2024. Justificativa: Solicitação da 'proposta com descrição do bem ofertado..
pelo participante 45.690.166/0001-15	11/11/2024 10:05:45	Bom dia sr pregoeiro, estamos providenciando.

Enviado por	Data/Hora envio	Mensagem
pelo participante 45.690.166/0001-15	11/11/2024 10:30:24	O item 6 teve a convocação para envio de anexos encerrada às 10:30:24 de 11/11/2024. 2 anexos foram enviados pelo fornecedor ACAT SOLUCOES E COMERCIO LTDA, CNPJ 45.690.166/0001-15.

Eventos do Item 6

Data/Hora	Descrição
08/11/2024 15:00:23	Item com etapa aberta encerrada.
08/11/2024 15:00:23	Item teve empate real para os valores 340,0000 e 340,8500. Procedeu-se o sorteio eletrônico entre os fornecedores com propostas empatadas.
08/11/2024 15:00:23	Item encerrado para lances.
11/11/2024 09:45:24	Fornecedor ACAT SOLUCOES E COMERCIO LTDA, CNPJ 45.690.166/0001-15 convocado para o envio de anexo. Prazo de encerramento: 11/11/2024 11:45:00. Motivo: Solicitação da ' proposta com descrição do bem ofertado..
11/11/2024 10:30:24	Fornecedor ACAT SOLUCOES E COMERCIO LTDA, CNPJ 45.690.166/0001-15 finalizou o envio de anexo.
11/11/2024 10:43:20	Fornecedor ACAT SOLUCOES E COMERCIO LTDA, CNPJ 45.690.166/0001-15 teve a proposta aceita, melhor lance: R\$ 259,7500. Motivo: Proposta/ valor compatível com o aviso..
11/11/2024 10:44:29	Fornecedor ACAT SOLUCOES E COMERCIO LTDA, CNPJ 45.690.166/0001-15 foi habilitado.
12/11/2024 13:43:27	Fornecedor ACAT SOLUCOES E COMERCIO LTDA, CNPJ 45.690.166/0001-15 teve a proposta adjudicada, melhor lance: R\$ 259,7500.
12/11/2024 13:43:28	Item homologado.

1. RELATÓRIO DE DECLARAÇÕES

i. Condições de participação

Manifesto ciência em relação ao inteiro teor do ato convocatório e dos seus anexos, concordo com suas condições, respondendo pela veracidade das informações prestadas, na forma da lei.

Declaro que minha proposta econômica compreenderá a integralidade dos custos para atendimento dos direitos trabalhistas assegurados na Constituição Federal de 1988, nas leis trabalhistas, nas normas infralegais, nas convenções coletivas de trabalho e nos termos de ajustamento de conduta vigentes na data da sua entrega em definitivo.

ii. Declarações para fins de habilitação

Atendo aos requisitos de habilitação previstos em lei e no instrumento convocatório.

Inexiste impedimento à minha habilitação e comunicarei a superveniência de ocorrência impeditiva ao órgão ou entidade contratante.

Cumpro as exigências de reserva de cargos para pessoa com deficiência e para reabilitado da Previdência Social, previstas em lei e em outras normas específicas.

Manifesto ciência em relação a todas as informações e condições locais para o cumprimento das obrigações objeto da licitação.

Cumpro o disposto no inciso XXXIII do art. 7º da Constituição Federal de 1988, que proíbe o trabalho noturno, perigoso ou insalubre a menores de dezoito e de qualquer trabalho a menores de dezesseis anos, salvo na condição de aprendiz, a partir de quatorze anos.

iii. Declarações de cumprimento à legislação trabalhista

Observo os incisos III e IV do art. 1º e cumpro o disposto no inciso III do art. 5º, todos da Constituição Federal de 1988, que veda o tratamento desumano ou degradante.

Cumpro a reserva de cargos prevista em lei para aprendiz, bem como as reservas de cargos previstas em outras normas específicas, quando cabíveis.

iv. Profissionais organizados sob a forma de cooperativa (1)

Participo da licitação sob a forma de cooperativa, que atende ao disposto no art. 16 da Lei n.º 14.133, de 1º de abril de 2021.

(1) Declaração válida apenas para cooperativas

v. Relação de fornecedores que declararam que cumprem e estão cientes de todas as declarações acima:

IDENTIFICADOR	NOME/RAZÃO SOCIAL	DATA DA DECLARAÇÃO	PORTE DA EMPRESA	TRATAMENTO DIFERENCIADO ME/EPP?
51971490000104	JR CRUZ LICITACOES LTDA	07/11/2024 12:01	ME ou EPP	Sim
10302648000176	R&L INDUSTRIA E COMERCIO DE ARTIGOS DE DECORACOES LTDA	07/11/2024 17:31	ME ou EPP	Sim
56993250000124	56.993.250 [REDACTED]	07/11/2024 16:43	ME ou EPP	Sim
51340170000156	P R C FREIRE PRODUTOS E SERVICOS	07/11/2024 20:23	ME ou EPP	Sim

IDENTIFICADOR	NOME/RAZÃO SOCIAL	DATA DA DECLARAÇÃO	PORTE DA EMPRESA	TRATAMENTO DIFERENCIADO ME/EPP?
49446417000171	UNIVERSAL COMPANY LTDA	08/11/2024 07:15	ME ou EPP	Sim
49366143000100	[REDACTED]	07/11/2024 17:03	ME ou EPP	Sim
51545603000100	51.545.603 [REDACTED]	05/11/2024 21:38	ME ou EPP	Sim
46344050000197	SUL AGUA EQUIPAMENTOS LTDA	07/11/2024 17:29	ME ou EPP	Sim
25054102000110	JR DECORACOES E COMERCIO EM GERAL LTDA	07/11/2024 08:29	ME ou EPP	Sim
42132106000199	42.132.106 [REDACTED]	08/11/2024 08:28	ME ou EPP	Sim
46580136000119	46.580.136 [REDACTED]	07/11/2024 22:57	ME ou EPP	Sim
42810782000174	MAX QUALITY COMERCIO LTDA	07/11/2024 15:39	ME ou EPP	Sim
29003455000142	FGP SOLUTIONS LTDA	07/11/2024 17:15	ME ou EPP	Sim
03884308000135	DECORINTER INDUSTRIA E COMERCIO LTDA	06/11/2024 16:48	ME ou EPP	Sim
38036296000173	38.036.296 [REDACTED]	08/11/2024 08:42	ME ou EPP	Sim
42107381000152	ATENA COMERCIO COMPRA E VENDA LTDA	07/11/2024 17:37	ME ou EPP	Sim
57811765000129	57.811.765 [REDACTED]	06/11/2024 13:40	ME ou EPP	Sim
49531675000156	JM COMERCIO LTDA	07/11/2024 22:36	ME ou EPP	Sim
35984853000190	35.984.853 [REDACTED]	07/11/2024 23:24	ME ou EPP	Sim
40265132000160	CVS SUPRIMENTOS LTDA	08/11/2024 06:10	ME ou EPP	Sim
13322188000136	[REDACTED]	08/11/2024 07:44	ME ou EPP	Sim
55520220000138	55.520.220 [REDACTED]	07/11/2024 20:42	ME ou EPP	Sim
55687106000105	55.687.106 [REDACTED]	07/11/2024 20:52	ME ou EPP	Sim
48624749000136	L M PEREIRA LICITA	07/11/2024 09:42	ME ou EPP	Sim
45690166000115	ACAT SOLUCOES E COMERCIO LTDA	07/11/2024 20:24	ME ou EPP	Sim
53323975000117	FEDERAL COMERCIO E SERVICOS LTDA	06/11/2024 11:49	ME ou EPP	Sim
47769308000160	47.769.308 [REDACTED]	06/11/2024 08:25	ME ou EPP	Sim
50559576000161	VIVA A MAIS LTDA	08/11/2024 00:32	ME ou EPP	Sim
48958699000123	48.958.699 [REDACTED]	07/11/2024 20:05	ME ou EPP	Sim
50115052000181	DINAMICABR LTDA	06/11/2024 14:09	ME ou EPP	Sim
52217971000191	SUPRI SOLUTIONS DISTRIBUIDORA LTDA	08/11/2024 07:15	ME ou EPP	Sim
52087237000155	PIRES & SANTOS COMERCIO LTDA	07/11/2024 17:35	ME ou EPP	Sim
54143633000188	ARB COMERCIO E DISTRIBUICAO LTDA	07/11/2024 21:50	ME ou EPP	Sim
33944645000131	JVM COMERCIO VAREJISTA E SERVICOS LTDA	07/11/2024 09:22	ME ou EPP	Sim
42019236000110	J W INDUSTRIA E COMERCIO DE CORTINAS E PERSIANAS LTDA	06/11/2024 11:22	ME ou EPP	Sim
21127011000107	21.127.011 [REDACTED]	07/11/2024 23:36	ME ou EPP	Sim



TRIBUNAL DE CONTAS DA UNIÃO

Consulta Consolidada de Pessoa Jurídica

Este relatório tem por objetivo apresentar os resultados consolidados de consultas eletrônicas realizadas diretamente nos bancos de dados dos respectivos cadastros. A responsabilidade pela veracidade do resultado da consulta é do Órgão gestor de cada cadastro consultado. A informação relativa à razão social da Pessoa Jurídica é extraída do Cadastro Nacional da Pessoa Jurídica, mantido pela Receita Federal do Brasil.

Consulta realizada em: 11/11/2024 15:53:40

Informações da Pessoa Jurídica:

Razão Social: **ATENA COMERCIO COMPRA E VENDA LTDA**
CNPJ: **42.107.381/0001-52**

Resultados da Consulta Eletrônica:

Órgão Gestor: **TCU**
Cadastro: **Licitantes Inidôneos**
Resultado da consulta: **Nada Consta**

Para acessar a certidão original no portal do órgão gestor, clique [AQUI](#).

Órgão Gestor: **CNJ**
Cadastro: **CNIA - Cadastro Nacional de Condenações Cíveis por Ato de Improbidade Administrativa e Inelegibilidade**
Resultado da consulta: **Nada Consta**

Para acessar a certidão original no portal do órgão gestor, clique [AQUI](#).

Órgão Gestor: **Portal da Transparência**
Cadastro: **Cadastro Nacional de Empresas Inidôneas e Suspensas**
Resultado da consulta: **Nada Consta**

Para acessar a certidão original no portal do órgão gestor, clique [AQUI](#).

Órgão Gestor: **Portal da Transparência**
Cadastro: **CNEP - Cadastro Nacional de Empresas Punidas**
Resultado da consulta: **Nada Consta**

Para acessar a certidão original no portal do órgão gestor, clique [AQUI](#).

Obs: A consulta consolidada de pessoa jurídica visa atender aos princípios de simplificação e racionalização de serviços públicos digitais. Fundamento legal: Lei nº 12.965, de 23 de abril de 2014, Lei nº 13.460, de 26 de junho de 2017, Lei nº 13.726, de 8 de outubro de 2018, Decreto nº 8.638 de 15, de janeiro de 2016.



Sistema de Cadastramento Unificado de Fornecedores - SICAF

Declaração

Declaramos para os fins exigidos na legislação, conforme documentação registrada no SICAF, que a situação do fornecedor no momento é a seguinte:

Dados do Fornecedor

CNPJ: 42.107.381/0001-52
Razão Social: ATENA COMERCIO COMPRA E VENDA LTDA
Nome Fantasia: ATENA
Situação do Fornecedor: **Credenciado** Data de Vencimento do Cadastro: 26/05/2025
Natureza Jurídica: SOCIEDADE EMPRESÁRIA LIMITADA
MEI: Não
Porte da Empresa: Micro Empresa

Ocorrências e Impedimentos

Ocorrência: **Consta**
Impedimento de Licitar: **Nada Consta**
Ocorrências Impeditivas indiretas: **Nada Consta**
Vínculo com "Serviço Público": **Nada Consta**

Níveis cadastrados:

Documento(s) assinalado(s) com "*" está(ão) com prazo(s) vencido(s).

Automática: a certidão foi obtida através de integração direta com o sistema emissor. Manual: a certidão foi inserida manualmente pelo fornecedor.

I - Credenciamento

II - Habilitação Jurídica

III - Regularidade Fiscal e Trabalhista Federal

Receita Federal e PGFN	Validade:	09/12/2024	Automática
FGTS	Validade:	18/11/2024	Automática
Trabalhista (http://www.tst.jus.br/certidao)	Validade:	01/12/2024	Automática

IV - Regularidade Fiscal Estadual/Distrital e Municipal

Receita Estadual/Distrital	Validade:	02/12/2024
Receita Municipal (Isento)		

VI - Qualificação Econômico-Financeira

Validade: 31/05/2025

Emitido em: 11/11/2024 15:53

CPF: 552.XXX.XXX-72 Nome: [REDACTED]

Ass: _____

1 de 1



TRIBUNAL DE CONTAS DA UNIÃO

Consulta Consolidada de Pessoa Jurídica

Este relatório tem por objetivo apresentar os resultados consolidados de consultas eletrônicas realizadas diretamente nos bancos de dados dos respectivos cadastros. A responsabilidade pela veracidade do resultado da consulta é do Órgão gestor de cada cadastro consultado. A informação relativa à razão social da Pessoa Jurídica é extraída do Cadastro Nacional da Pessoa Jurídica, mantido pela Receita Federal do Brasil.

Consulta realizada em: 11/11/2024 16:05:23

Informações da Pessoa Jurídica:

Razão Social: **JM COMERCIO LTDA**
CNPJ: **49.531.675/0001-56**

Resultados da Consulta Eletrônica:

Órgão Gestor: **TCU**
Cadastro: **Licitantes Inidôneos**
Resultado da consulta: **Nada Consta**

Para acessar a certidão original no portal do órgão gestor, clique [AQUI](#).

Órgão Gestor: **CNJ**
Cadastro: **CNIA - Cadastro Nacional de Condenações Cíveis por Ato de Improbidade Administrativa e Inelegibilidade**
Resultado da consulta: **Nada Consta**

Para acessar a certidão original no portal do órgão gestor, clique [AQUI](#).

Órgão Gestor: **Portal da Transparência**
Cadastro: **Cadastro Nacional de Empresas Inidôneas e Suspensas**
Resultado da consulta: **Nada Consta**

Para acessar a certidão original no portal do órgão gestor, clique [AQUI](#).

Órgão Gestor: **Portal da Transparência**
Cadastro: **CNEP - Cadastro Nacional de Empresas Punidas**
Resultado da consulta: **Nada Consta**

Para acessar a certidão original no portal do órgão gestor, clique [AQUI](#).

Obs: A consulta consolidada de pessoa jurídica visa atender aos princípios de simplificação e racionalização de serviços públicos digitais. Fundamento legal: Lei nº 12.965, de 23 de abril de 2014, Lei nº 13.460, de 26 de junho de 2017, Lei nº 13.726, de 8 de outubro de 2018, Decreto nº 8.638 de 15, de janeiro de 2016.



Sistema de Cadastramento Unificado de Fornecedores - SICAF

Declaração

Declaramos para os fins exigidos na legislação, conforme documentação registrada no SICAF, que a situação do fornecedor no momento é a seguinte:

Dados do Fornecedor

CNPJ: 49.531.675/0001-56
Razão Social: JM COMERCIO LTDA
Nome Fantasia: JM LICITACOES
Situação do Fornecedor: **Credenciado** Data de Vencimento do Cadastro: 22/02/2025
Natureza Jurídica: SOCIEDADE EMPRESÁRIA LIMITADA
MEI: Não
Porte da Empresa: Micro Empresa

Ocorrências e Impedimentos

Ocorrência: Nada Consta
Impedimento de Licitar: Nada Consta
Ocorrências Impeditivas indiretas: Nada Consta
Vínculo com "Serviço Público": Nada Consta

Níveis cadastrados:

Documento(s) assinalado(s) com "*" está(ão) com prazo(s) vencido(s).

Automática: a certidão foi obtida através de integração direta com o sistema emissor. Manual: a certidão foi inserida manualmente pelo fornecedor.

I - Credenciamento

II - Habilitação Jurídica

III - Regularidade Fiscal e Trabalhista Federal

Receita Federal e PGFN	Validade:	01/12/2024	Automática
FGTS	Validade:	25/11/2024	Automática
Trabalhista (http://www.tst.jus.br/certidao)	Validade:	17/02/2025	Automática

IV - Regularidade Fiscal Estadual/Distrital e Municipal

Receita Estadual/Distrital	Validade:	02/02/2025
Receita Municipal (Isento)		

VI - Qualificação Econômico-Financeira

Validade:	30/06/2025
-----------	------------

Emitido em: 11/11/2024 16:07

CPF: 552.XXX.XXX-72

Nome: [REDACTED]

Ass: _____

1 de 1



TRIBUNAL DE CONTAS DA UNIÃO

Consulta Consolidada de Pessoa Jurídica

Este relatório tem por objetivo apresentar os resultados consolidados de consultas eletrônicas realizadas diretamente nos bancos de dados dos respectivos cadastros. A responsabilidade pela veracidade do resultado da consulta é do Órgão gestor de cada cadastro consultado. A informação relativa à razão social da Pessoa Jurídica é extraída do Cadastro Nacional da Pessoa Jurídica, mantido pela Receita Federal do Brasil.

Consulta realizada em: 11/11/2024 15:18:35

Informações da Pessoa Jurídica:

Razão Social: **P R C FREIRE PRODUTOS E SERVICOS**
CNPJ: **51.340.170/0001-56**

Resultados da Consulta Eletrônica:

Órgão Gestor: **TCU**
Cadastro: **Licitantes Inidôneos**
Resultado da consulta: **Nada Consta**

Para acessar a certidão original no portal do órgão gestor, clique [AQUI](#).

Órgão Gestor: **CNJ**
Cadastro: **CNIA - Cadastro Nacional de Condenações Cíveis por Ato de Improbidade Administrativa e Inelegibilidade**
Resultado da consulta: **Nada Consta**

Para acessar a certidão original no portal do órgão gestor, clique [AQUI](#).

Órgão Gestor: **Portal da Transparência**
Cadastro: **Cadastro Nacional de Empresas Inidôneas e Suspensas**
Resultado da consulta: **Nada Consta**

Para acessar a certidão original no portal do órgão gestor, clique [AQUI](#).

Órgão Gestor: **Portal da Transparência**
Cadastro: **CNEP - Cadastro Nacional de Empresas Punidas**
Resultado da consulta: **Nada Consta**

Para acessar a certidão original no portal do órgão gestor, clique [AQUI](#).

Obs: A consulta consolidada de pessoa jurídica visa atender aos princípios de simplificação e racionalização de serviços públicos digitais. Fundamento legal: Lei nº 12.965, de 23 de abril de 2014, Lei nº 13.460, de 26 de junho de 2017, Lei nº 13.726, de 8 de outubro de 2018, Decreto nº 8.638 de 15, de janeiro de 2016.



Sistema de Cadastramento Unificado de Fornecedores - SICAF

Declaração

Declaramos para os fins exigidos na legislação, conforme documentação registrada no SICAF, que a situação do fornecedor no momento é a seguinte:

Dados do Fornecedor

CNPJ: 51.340.170/0001-56
Razão Social: P R C FREIRE PRODUTOS E SERVICOS
Nome Fantasia: F F PRODUTOS E SERVICOS
Situação do Fornecedor: **Credenciado** Data de Vencimento do Cadastro: 16/07/2025
Natureza Jurídica: **EMPRESÁRIO (INDIVIDUAL)**
MEI: **Não**
Porte da Empresa: **Micro Empresa**

Ocorrências e Impedimentos

Ocorrência: **Nada Consta**
Impedimento de Licitar: **Nada Consta**
Ocorrências Impeditivas indiretas: **Nada Consta**
Vínculo com "Serviço Público": **Nada Consta**

Níveis cadastrados:

Fornecedor possui alguma pendência no Nível de Cadastramento indicado. Verifique mais informações sobre pendências nas funcionalidades de consulta.

Automática: a certidão foi obtida através de integração direta com o sistema emissor. Manual: a certidão foi inserida manualmente pelo fornecedor.

I - Credenciamento

II - Habilitação Jurídica

III - Regularidade Fiscal e Trabalhista Federal

Receita Federal e PGFN	Validade:	19/02/2025	Automática
FGTS	Validade:	13/11/2024	Automática
Trabalhista (http://www.tst.jus.br/certidao)	Validade:	12/04/2025	Automática

IV - Regularidade Fiscal Estadual/Distrital e Municipal

Receita Estadual/Distrital	Validade:	16/12/2024
Receita Municipal	Validade:	18/11/2024

Emitido em: 11/11/2024 15:20

CPF: 552.XXX.XXX-72 Nome: [REDACTED]

Ass: _____

1 de 1



TRIBUNAL DE CONTAS DA UNIÃO

Consulta Consolidada de Pessoa Jurídica

Este relatório tem por objetivo apresentar os resultados consolidados de consultas eletrônicas realizadas diretamente nos bancos de dados dos respectivos cadastros. A responsabilidade pela veracidade do resultado da consulta é do Órgão gestor de cada cadastro consultado. A informação relativa à razão social da Pessoa Jurídica é extraída do Cadastro Nacional da Pessoa Jurídica, mantido pela Receita Federal do Brasil.

Consulta realizada em: 11/11/2024 09:32:19

Informações da Pessoa Jurídica:

Razão Social: **FGP SOLUTIONS LTDA**
CNPJ: **29.003.455/0001-42**

Resultados da Consulta Eletrônica:

Órgão Gestor: **TCU**
Cadastro: **Licitantes Inidôneos**
Resultado da consulta: **Nada Consta**

Para acessar a certidão original no portal do órgão gestor, clique [AQUI](#).

Órgão Gestor: **CNJ**
Cadastro: **CNIA - Cadastro Nacional de Condenações Cíveis por Ato de Improbidade Administrativa e Inelegibilidade**
Resultado da consulta: **Nada Consta**

Para acessar a certidão original no portal do órgão gestor, clique [AQUI](#).

Órgão Gestor: **Portal da Transparência**
Cadastro: **Cadastro Nacional de Empresas Inidôneas e Suspensas**
Resultado da consulta: **Nada Consta**

Para acessar a certidão original no portal do órgão gestor, clique [AQUI](#).

Órgão Gestor: **Portal da Transparência**
Cadastro: **CNEP - Cadastro Nacional de Empresas Punidas**
Resultado da consulta: **Nada Consta**

Para acessar a certidão original no portal do órgão gestor, clique [AQUI](#).

Obs: A consulta consolidada de pessoa jurídica visa atender aos princípios de simplificação e racionalização de serviços públicos digitais. Fundamento legal: Lei nº 12.965, de 23 de abril de 2014, Lei nº 13.460, de 26 de junho de 2017, Lei nº 13.726, de 8 de outubro de 2018, Decreto nº 8.638 de 15, de janeiro de 2016.



Sistema de Cadastramento Unificado de Fornecedores - SICAF

Relatório de Ocorrências Ativas

Dados do Fornecedor

CNPJ: 29.003.455/0001-42 DUNS®: 944367483
Razão Social: FGP SOLUTIONS LTDA
Nome Fantasia: FGP SOLUTIONS
Situação do Fornecedor: Credenciado

Ocorrência 1:

Tipo Ocorrência: Advertência - Lei nº 8666/93, art. 87, inc. I
UASG Sancionadora: 160106 - 2 BATALHAO FERROVIÁRIO
Data Aplicação: 23/08/2023
Número do Processo: 65308008903202324
Descrição/Justificativa: Não enviou documentação exigida no certame.

Ocorrência 2:

Tipo Ocorrência: Multa - Lei nº 8666/93, art. 87, inc. II
Motivo: Inexecução total ou parcial do contrato
UASG Sancionadora: 170394 - CORPO DE BOMBEIROS MILITAR DO DF
Data Aplicação: 17/07/2024 Valor da Multa: R\$ 446,40
Número do Processo: 05300115386202478 Número do Contrato: NE nº 0001/2024
Descrição/Justificativa: Aplicada a penalidade administrativa de multa à empresa FGP SOLUTIONS LTDA, inscrita no CNPJ sob o registro nº 29.003.455/0001-42, no valor de R\$ 446,40 (quatrocentos e quarenta e seis reais e quarenta centavos), pela inexecução parcial dos objetos previstos no item 8 do Termo de Referência nº 430/2023 - DIMAT (128131157), com fulcro no inciso IV do art. 4ª do Decreto Distrital nº 26.851/2006

Ocorrência 3:

Tipo Ocorrência: Multa - Lei 14.133/2021, art. 156, inc. II
UASG Sancionadora: 120643 - BASE AÉREA DE SANTA MARIA
Impeditiva: Não
Prazo Inicial: 18/07/2024
Data Aplicação: 18/07/2024 Valor da Multa: R\$ 565,99
Número do Processo: 67273008375202383 Número do Contrato: 2023NE000707
Descrição/Justificativa: pela prática da conduta prevista no item 8.1.3 do Termo de Referência, devido a inexecução total da obrigação assumida por meio da Nota de Empenho nº 2023NE000707, decorrente da DISPENSA ELETRÔNICA nº 10/2023, Processo Administrativo nº 67273.004925/2023-95.

Relatório de Ocorrências Ativas

Ocorrência 4:

Tipo Ocorrência: **Impedimento de Licitar e Contratar - Lei 14.133/2021, art. 156, inc. III**
UASG Sancionadora: **120643 - BASE AÉREA DE SANTA MARIA**
Âmbito da Sanção: **União**
Prazo: **Determinado** Impeditiva: **Sim**
Prazo Inicial: **18/07/2024** Prazo Final: **18/08/2024**
Data Aplicação: **18/07/2024**
Número do Processo: **67273008375202383** Número do Contrato: **2023NE000707**
Descrição/Justificativa: **pela prática da conduta prevista no item 8.1.3 do Termo de Referência, devido a inexecução total da obrigação assumida por meio da Nota de Empenho nº 2023NE000707, decorrente da DISPENSA ELETRÔNICA nº 10/2023, Processo Administrativo nº 67273.004925/2023-95.**



Sistema de Cadastramento Unificado de Fornecedores - SICAF

Declaração

Declaramos para os fins exigidos na legislação, conforme documentação registrada no SICAF, que a situação do fornecedor no momento é a seguinte:

Dados do Fornecedor

CNPJ: 29.003.455/0001-42 DUNS®: 944367483
Razão Social: FGP SOLUTIONS LTDA
Nome Fantasia: FGP SOLUTIONS
Situação do Fornecedor: **Credenciado** Data de Vencimento do Cadastro: **07/07/2025**
Natureza Jurídica: **SOCIEDADE EMPRESÁRIA LIMITADA**
MEI: **Não**
Porte da Empresa: **Micro Empresa**

Ocorrências e Impedimentos

Ocorrência: **Consta**
Impedimento de Licitar: **Nada Consta**
Ocorrências Impeditivas indiretas: **Nada Consta**
Vínculo com "Serviço Público": **Nada Consta**

Níveis cadastrados:

Automática: a certidão foi obtida através de integração direta com o sistema emissor. Manual: a certidão foi inserida manualmente pelo fornecedor.

I - Credenciamento

II - Habilitação Jurídica

III - Regularidade Fiscal e Trabalhista Federal

Receita Federal e PGFN	Validade:	24/11/2024	Automática
FGTS	Validade:	26/11/2024	Automática
Trabalhista (http://www.tst.jus.br/certidao)	Validade:	03/12/2024	Automática

IV - Regularidade Fiscal Estadual/Distrital e Municipal

Receita Estadual/Distrital	Validade:	01/02/2025
Receita Municipal	Validade:	30/01/2025

VI - Qualificação Econômico-Financeira

Validade: 30/06/2025

Emitido em: 11/11/2024 09:30

CPF: 552.XXX.XXX-72

Nome: [REDACTED]

Ass: _____

1 de 1



TRIBUNAL DE CONTAS DA UNIÃO

Consulta Consolidada de Pessoa Jurídica

Este relatório tem por objetivo apresentar os resultados consolidados de consultas eletrônicas realizadas diretamente nos bancos de dados dos respectivos cadastros. A responsabilidade pela veracidade do resultado da consulta é do Órgão gestor de cada cadastro consultado. A informação relativa à razão social da Pessoa Jurídica é extraída do Cadastro Nacional da Pessoa Jurídica, mantido pela Receita Federal do Brasil.

Consulta realizada em: 11/11/2024 09:35:52

Informações da Pessoa Jurídica:

Razão Social: **47.769.308** [REDACTED]
CNPJ: **47.769.308/0001-60**

Resultados da Consulta Eletrônica:

Órgão Gestor: **TCU**
Cadastro: **Licitantes Inidôneos**
Resultado da consulta: **Nada Consta**

Para acessar a certidão original no portal do órgão gestor, clique [AQUI](#).

Órgão Gestor: **CNJ**
Cadastro: **CNIA - Cadastro Nacional de Condenações Cíveis por Ato de Improbidade Administrativa e Inelegibilidade**
Resultado da consulta: **Nada Consta**

Para acessar a certidão original no portal do órgão gestor, clique [AQUI](#).

Órgão Gestor: **Portal da Transparência**
Cadastro: **Cadastro Nacional de Empresas Inidôneas e Suspensas**
Resultado da consulta: **Nada Consta**

Para acessar a certidão original no portal do órgão gestor, clique [AQUI](#).

Órgão Gestor: **Portal da Transparência**
Cadastro: **CNEP - Cadastro Nacional de Empresas Punidas**
Resultado da consulta: **Nada Consta**

Para acessar a certidão original no portal do órgão gestor, clique [AQUI](#).

Obs: A consulta consolidada de pessoa jurídica visa atender aos princípios de simplificação e racionalização de serviços públicos digitais. Fundamento legal: Lei nº 12.965, de 23 de abril de 2014, Lei nº 13.460, de 26 de junho de 2017, Lei nº 13.726, de 8 de outubro de 2018, Decreto nº 8.638 de 15, de janeiro de 2016.



Sistema de Cadastramento Unificado de Fornecedores - SICAF

Declaração

Declaramos para os fins exigidos na legislação, conforme documentação registrada no SICAF, que a situação do fornecedor no momento é a seguinte:

Dados do Fornecedor

CNPJ: 47.769.308/0001-60
Razão Social: 47.769.308 [REDACTED]
Nome Fantasia:
Situação do Fornecedor: **Credenciado** Data de Vencimento do Cadastro: **05/06/2025**
Natureza Jurídica: **EMPRESÁRIO (INDIVIDUAL)**
MEI: **Sim**
Porte da Empresa: **Micro Empresa**

Ocorrências e Impedimentos

Ocorrência: **Nada Consta**
Impedimento de Licitar: **Nada Consta**
Ocorrências Impeditivas indiretas: **Nada Consta**
Vínculo com "Serviço Público": **Nada Consta**

Níveis cadastrados:

Fornecedor possui alguma pendência no Nível de Cadastramento indicado. Verifique mais informações sobre pendências nas funcionalidades de consulta.

Automática: a certidão foi obtida através de integração direta com o sistema emissor. Manual: a certidão foi inserida manualmente pelo fornecedor.

I - Credenciamento

II - Habilitação Jurídica (Possui Pendência)

III - Regularidade Fiscal e Trabalhista Federal

Receita Federal e PGFN	Validade:	14/04/2025	Automática
FGTS	Validade:	13/11/2024	Automática
Trabalhista (http://www.tst.jus.br/certidao)	Validade:	16/04/2025	Automática

IV - Regularidade Fiscal Estadual/Distrital e Municipal

Receita Estadual/Distrital	Validade:	14/12/2024
Receita Municipal	Validade:	13/11/2024

VI - Qualificação Econômico-Financeira

Validade: 30/06/2025

Emitido em: 11/11/2024 09:38

CPF: 552.XXX.XXX-72

Nome: [REDACTED]

Ass: _____

1 de 1



TRIBUNAL DE CONTAS DA UNIÃO

Consulta Consolidada de Pessoa Jurídica

Este relatório tem por objetivo apresentar os resultados consolidados de consultas eletrônicas realizadas diretamente nos bancos de dados dos respectivos cadastros. A responsabilidade pela veracidade do resultado da consulta é do Órgão gestor de cada cadastro consultado. A informação relativa à razão social da Pessoa Jurídica é extraída do Cadastro Nacional da Pessoa Jurídica, mantido pela Receita Federal do Brasil.

Consulta realizada em: 11/11/2024 09:43:31

Informações da Pessoa Jurídica:

Razão Social: **ACAT SOLUCOES E COMERCIO LTDA**
CNPJ: **45.690.166/0001-15**

Resultados da Consulta Eletrônica:

Órgão Gestor: **TCU**
Cadastro: **Licitantes Inidôneos**
Resultado da consulta: **Nada Consta**

Para acessar a certidão original no portal do órgão gestor, clique [AQUI](#).

Órgão Gestor: **CNJ**
Cadastro: **CNIA - Cadastro Nacional de Condenações Cíveis por Ato de Improbidade Administrativa e Inelegibilidade**
Resultado da consulta: **Nada Consta**

Para acessar a certidão original no portal do órgão gestor, clique [AQUI](#).

Órgão Gestor: **Portal da Transparência**
Cadastro: **Cadastro Nacional de Empresas Inidôneas e Suspensas**
Resultado da consulta: **Nada Consta**

Para acessar a certidão original no portal do órgão gestor, clique [AQUI](#).

Órgão Gestor: **Portal da Transparência**
Cadastro: **CNEP - Cadastro Nacional de Empresas Punidas**
Resultado da consulta: **Nada Consta**

Para acessar a certidão original no portal do órgão gestor, clique [AQUI](#).

Obs: A consulta consolidada de pessoa jurídica visa atender aos princípios de simplificação e racionalização de serviços públicos digitais. Fundamento legal: Lei nº 12.965, de 23 de abril de 2014, Lei nº 13.460, de 26 de junho de 2017, Lei nº 13.726, de 8 de outubro de 2018, Decreto nº 8.638 de 15, de janeiro de 2016.



Sistema de Cadastramento Unificado de Fornecedores - SICAF

Declaração

Declaramos para os fins exigidos na legislação, conforme documentação registrada no SICAF, que a situação do fornecedor no momento é a seguinte:

Dados do Fornecedor

CNPJ: 45.690.166/0001-15
Razão Social: ACAT SOLUCOES E COMERCIO LTDA
Nome Fantasia: ACAT SOLUCOES E COMERCIO
Situação do Fornecedor: **Credenciado** Data de Vencimento do Cadastro: 20/03/2025
Natureza Jurídica: SOCIEDADE EMPRESÁRIA LIMITADA
MEI: Não
Porte da Empresa: Micro Empresa

Ocorrências e Impedimentos

Ocorrência: Nada Consta
Impedimento de Licitar: Nada Consta
Ocorrências Impeditivas indiretas: Nada Consta
Vínculo com "Serviço Público": Nada Consta

Níveis cadastrados:

Fornecedor possui alguma pendência no Nível de Cadastramento indicado. Verifique mais informações sobre pendências nas funcionalidades de consulta.

Automática: a certidão foi obtida através de integração direta com o sistema emissor. Manual: a certidão foi inserida manualmente pelo fornecedor.

I - Credenciamento

II - Habilitação Jurídica

III - Regularidade Fiscal e Trabalhista Federal

Receita Federal e PGFN	Validade:	02/05/2025	Automática
FGTS	Validade:	23/11/2024	Automática
Trabalhista (http://www.tst.jus.br/certidao)	Validade:	06/05/2025	Automática

IV - Regularidade Fiscal Estadual/Distrital e Municipal

Receita Estadual/Distrital	Validade:	06/12/2024
Receita Municipal	Validade:	03/01/2025

VI - Qualificação Econômico-Financeira (Possui Pendência)

Sem Informação

Emitido em: 11/11/2024 09:41

CPF: 552.XXX.XXX-72 Nome: [REDACTED]

Ass: _____

1 de 1



MINISTÉRIO DA DEFESA
EXERCITO BRASILEIRO
COMANDO DO 1º GRUPAMENTO DE ENGENHARIA
(1º Grupamento de Engenharia/1955)
GRUPAMENTO GENERAL LYRA TAVARES

TERMO DE JUNTADA POR ANEXAÇÃO DE DOCUMENTO

Termo nº 003/2024 - Processo 64278.020955/2024-91

Em 26/11/2024 às 13:51, faço anexar ao presente processo 64278.020955/2024-91, o(s) documento(s): relatorio-dispensa-16050006900202024.pdf, relatorio-termo-aceite-16050006900202024-DISPENSA (2).pdf, Item_1_ConsultaConsolidada_42107381000152_11-11-2024.pdf, Item_1_consultarSituacaoFornecedor_42107381000152_2024-11-11.pdf, Item_2_ConsultaConsolidada_49531675000156_11-11-2024.pdf, Item_2_consultarSituacaoFornecedor_49531675000156_2024-11-11.pdf, Item_3_ConsultaConsolidada_51340170000156_11-11-2024 (1).pdf, Item_3_consultarSituacaoFornecedor_51340170000156_2024-11-11.pdf, Item_4_ConsultaConsolidada_29003455000142_11-11-2024.pdf, Item_4_consultarOcorrenciasFornecedor_29003455000142_2024-11-11.pdf, Item_4_consultarSituacaoFornecedor_29003455000142_2024-11-11.pdf, Item_5_ConsultaConsolidada_47769308000160_11-11-2024.pdf, Item_5_consultarSituacaoFornecedor_47769308000160_2024-11-11.pdf, Item_6_ConsultaConsolidada_45690166000115_11-11-2024.pdf, Item_6_consultarSituacaoFornecedor_45690166000115_2024-11-11.pdf.

Adjunto do Escritório Operação PIPA



**MINISTÉRIO DA DEFESA
EXÉRCITO BRASILEIRO
COMANDO DO 1º GRUPAMENTO DE ENGENHARIA
(1º Grupamento de Engenharia/1955)
GRUPAMENTO GENERAL LYRA TAVARES**

Visto:

Em ____/NOV/2024

Fiscal Adm E R Op C PIPA 1º Gpt E

DIEx Simplificado nº 938-Esc R Op C PIPA/Cmdo 1º Gpt E
EB: 24278.022087/2024-84

João Pessoa, PB, 14 de novembro de 2024.

Do Chefe Seção Logística do E R Op C PIPA – Cmdo 1º Gpt E

Ao Sr Ordenador de Despesas do Escritório Regional da Operação Carro PIPA – Cmdo 1º Gpt E

Assunto: aquisição de material permanente

1. Nos termos do contido no art. 13 da Port. Ministerial nº 305, de 24 Maio 95 – Instruções Gerais para realização de Licitações no Comando do Exército (IG 12-02), solicito providência no sentido de aprovar a aquisição do material permanente abaixo discriminado, destinado ao Escritório Regional da Operação Carro PIPA – Comando do 1º Grupamento de Engenharia:

FAVORECIDO: 49.531.675/0001-56 - JM COMERCIO LTDA

DISP-e	ITEM	CAT MAT	ESPECIFICAÇÃO	UND	QUAD	VALOR UNITÁRIO R\$	VALOR TOTAL R\$
90020/2024	2	320073	Refrigerador Duplex	Und	1	2.736,00	2.736,00

FAVORECIDO: 51.340.170/0001-56 - P R C FREIRE PRODUTOS E SERVIÇOS

DISP-e	ITEM	CAT MAT	ESPECIFICAÇÃO	UND	QUAD	VALOR UNITÁRIO R\$	VALOR TOTAL R\$
90020/2024	3	607933	Suporte De Videocassete / Televisao	Und	2	96,00	192,00

FAVORECIDO: 29.003.455/0001-42 - FGP SOLUTIONS LTDA

DISP-e	ITEM	CAT MAT	ESPECIFICAÇÃO	UND	QUAD	VALOR UNITÁRIO R\$	VALOR TOTAL R\$
90020/2024	4	439788	Mesa Copa/Cozinha	Und	4	489,74	1.958,96

FAVORECIDO: 47.769.308/0001-60 - 47.769.308 MARCIO PINTO DUARTE



DISP-e	ITEM	CAT MAT	ESPECIFICAÇÃO	UND	QUAD	VALOR UNITÁRIO R\$	VALOR TOTAL R\$
90020/2024	5	479444	Banqueta	Und	16	95,90	1.534,40

FAVORECIDO: 45.690.166/0001-15 - ACAT SOLUCOES E COMERCIO LTDA							
DISP-e	ITEM	CAT MAT	ESPECIFICAÇÃO	UND	QUAD	VALOR UNITÁRIO R\$	VALOR TOTAL R\$
90020/2024	6	616708	Persiana	m ²	42	259,75	10.909,50

2. O valor total da aquisição é de: R\$ 17.330,86 (dezesete mil, trezentos e trinta reais e oitenta e seis centavos).

 Chefe Seção Logística ER Op C Pipa 1º Gpt E

JUSTIFICATIVA E DESPACHO DO ORDENADOR DE DESPESAS

O empenho dos recursos descentralizados pelo COTER destina-se a aquisição do material permanente para atender a necessidade de mobiliar o Escritório Regional da Operação Carro Pipa Cmdo 1º Gpt E, destinado aos favorecidos: 49.531.675/0001-56 - JM COMERCIO LTDA, 51.340.170/0001-56 - P R C FREIRE PRODUTOS E SERVIÇOS; 29.003.455/0001-42 - FGP SOLUTIONS LTDA; 47.769.308/0001-60 - 47.769.308  ; e 45.690.166/0001-15 - ACAT SOLUÇÕES E COMERCIO LTDA.

Em consequência:

1. Autorizo que a SALC do ER Op C Pipa 1º Gpt E adote as providências cabíveis de acordo com a legislação em vigor.

2. Para fins do art. 74 da Lei nº 14.133/2021, empregar a seguinte dotação orçamentária: EV 300065; ESF 1; PTRES 236514; FONTE 1000A0034W; ND 449052; UGR 530012; e PI DF0000HSOP5.

João Pessoa, PB, de novembro de 2024.



Ordenador de Despesas do ER Op C Pipa 1º Gpt E