



MINISTÉRIO DA DEFESA  
EXÉRCITO BRASILEIRO  
COMANDO MILITAR DO NORDESTE

DADOS DO PROCESSO

Processo Licitatório	Pregão / Participante	Pregão /Carona	Dispensa Eletrônica	Inexigibilidade
				X
Nr da Modalidade Lic:			31/2022	
UASG:			160195	
Documento de Formalização de Demanda (DFD) – Processo:	64284.005542/2022-36 Almoxarifado do Cmdo do CMNE			
Objeto:	Aquisição das motobomba e bombas autoescorvante			
Nr do Empenho	2022NE000500 / 2022NE000501 / 2022NE000502			
Contrato				

DOCUMENTAÇÃO		Adequação	RESPONSÁVEL
X	Documento de Formalização de Demanda		Requisitante
X	Pesquisas de Preços		Requisitante
X	Despachos do Fiscal referente ao DFD		Requisitante
X	Despacho do OD referente ao DFD, com autorização para abertura do processo de Dispensa Eletrônica		SALC
X	Consulta ao Guia de Sustentabilidade da CGU, para adequação do Aviso de Dispensa Eletrônica	SIM ( X ) NÃO ( )	SALC
X	Aviso de Dispensa Eletrônica		SALC
X	Proposta final do vencedor do item		SALC
X	Relatório de classificação dos fornecedores		SALC
X	Extrato SICAF (Comprasnet)		SALC
X	CADIN		SALC
X	Consulta consolidada de Pessoa Jurídica (TCU)		SALC
X	Nota de empenho.		SALC
	Nota Fiscal		Depósito
	Espelho de entrada no SISCOFIS		Depósito
	Simple Nacional		Tesouraria



MINISTÉRIO DA DEFESA  
EXÉRCITO BRASILEIRO  
COMANDO MILITAR DO NORDESTE



LISTA DE VERIFICAÇÃO 01

LISTA DE VERIFICAÇÃO COMUM A TODAS AS CONTRATAÇÕES DIRETA	Atende plenamente a exigência?	Indicação do local do processo em que foi atendida a exigência (doc./fls./SEI)
Houve abertura de processo administrativo?	Sim	05
Foi adotada a forma eletrônica para o processo administrativo ou, caso adotada forma em papel, houve a devida justificativa?	Não e Sim	24
A autoridade competente designou os agentes públicos responsáveis pelo desempenho das funções essenciais à contratação?	Sim	26
Consta documento de formalização de demanda?	Sim	18 e 23
Foi certificado que objeto da contratação está contemplado no Plano Anual de Contratações?	Não	Material de compra esporádica, não previsto para aquisição em 2022.
Foi certificado que o objeto da contratação está compatível com a Lei de Diretrizes Orçamentárias?	Sim	22 e 23
Há Estudo Técnico Preliminar?	Não	-
O Estudo Técnico Preliminar contempla ao menos a descrição da necessidade, a estimativa do quantitativo, a estimativa do valor, a manifestação sobre o parcelamento e a manifestação sobre a viabilidade da contratação?	Não	Informações constantes no DFD
Há Análise de Riscos?	Não	-
Caso não existam os Estudos Técnicos Preliminares ou a Análise de Riscos, houve manifestação justificando a ausência do documento?	Sim	25
Consta justificativa para a ausência dos itens não obrigatórios dos Estudos Técnicos Preliminares?	Sim	
Houve manifestação justificando as exigências de práticas e/ou critérios de sustentabilidade ou sua dispensa no caso concreto?	Não	Material não constante no Guia de Sustentabilidade da CGU
A autoridade manifestou-se sobre a aplicabilidade ou não de matriz de alocação de riscos?	Não	-
Há termo de referência ou de projeto básico?	Não	Aviso de Dispensa de licitação contendo os itens obrigatórios do Termo de Referência
Foi certificada a utilização de modelos de minutas padronizados de Termos de Referência ou de Projeto Básico da Advocacia-Geral União ou houve justificativa para sua não utilização?	Sim	Aviso de Dispensa licitação conforme minuta de Termo de Referência da AGU

(Continuação da Lista de Verificação nº 01)



<b>LISTA DE VERIFICAÇÃO COMUM A TODAS AS CONTRATAÇÕES DIRETA</b>	<b>Atende plenamente a exigência?</b>	<b>Indicação do total do processo em que foi atendida a exigência (doc./fls./SEI)</b>
Sendo adotado modelo padronizado de termo de referência ou de projeto básico, foram justificadas e destacadas visualmente, no processo, eventuais alterações?	<b>Sim</b>	
Foram utilizados os modelos padronizados de instrumentos contratuais da Advocacia-Geral da União, com eventuais alterações destacadas e justificadas?	<b>Não se aplica</b>	Aquisição de material de entrega imediata
Foi demonstrado que a previsão de recursos orçamentários é compatível com a despesa estimada?	<b>Sim</b>	22 e 23 ; 27 e 31
Tratando-se de atividade de custeio, foi certificada a observância do art. 3º do Decreto 10.193/2019 c/c art. 3º da Portaria MP nº 249/2012?	<b>Não se aplica</b>	-
Tratando-se de contratação que envolva a criação, expansão ou aperfeiçoamento de ação governamental que acarrete aumento da despesa, constam dos autos estimativa do impacto orçamentário-financeiro e declaração sobre adequação orçamentária e financeira?	<b>Não se aplica</b>	-
Consta dos autos certificação acompanhada de comprovação de que o contratado preenche os requisitos de habilitação e de qualificação mínima necessários?	<b>Sim</b>	76 à 111
Foi juntada aos autos consulta ao CADIN?	<b>Sim</b>	81, 94 e 106
Houve a autorização da autoridade competente?	<b>Não</b>	-
Sendo adotado registro de preços, a contratação abrange mais de um órgão ou entidade?	<b>Não se aplica</b>	-



**MINISTÉRIO DA DEFESA  
EXÉRCITO BRASILEIRO  
COMANDO MILITAR DO NORDESTE**

**LISTA DE VERIFICAÇÃO 2B**

<b>LISTA DE VERIFICAÇÃO ESPECÍFICA E EXCLUSIVA PARA CONTRATAÇÃO POR DISPENSA</b>	<b>Atende plenamente a exigência?</b>	<b>Indicação do local do processo em que foi atendida a exigência (doc./fls./SEI)</b>
Consta manifestação técnica justificando o enquadramento da contratação expressamente nas hipóteses do art. 75 da Lei 14133/21?	Não	-
Consta justificativa do preço baseada em pesquisa de conforme regulamento pertinente ou certificação de que a estimativa ocorrerá concomitantemente com a seleção da proposta mais vantajosa mediante solicitação formal de cotações?	Sim	06 à 08
Tratando-se de dispensa fundada nos incisos I ou II do art. 75 da Lei 14.133/21, foi demonstrado respeito ao limite de valor considerando o somatório do valor da contratação com o valor de outros objetos das mesmas naturezas contratadas pela mesma unidade gestora no mesmo exercício financeiro?	Sim	-
Tratando-se de dispensa fundada nos incisos I ou II do art. 75 da Lei 14133/21, a autoridade declarou que a contratação será precedida de divulgação de aviso em sítio eletrônico oficial, pelo prazo mínimo de 3 (três) dias úteis, com a especificação do objeto pretendido, com a manifestação de interesse da Administração em obter propostas adicionais de eventuais interessados e com seleção da proposta mais vantajosa ou justificou a não adoção desse procedimento de divulgação?	Sim	32 à 49 50 à 53
Tratando-se de dispensa fundada nos incisos I ou II do art. 75 da Lei 14133/21, a contratação será paga por meio de cartão de pagamento e com divulgação do extrato no Portal Nacional de Contratações Públicas (PNCP)?	Não	-
Em caso negativo, houve justificativa para não adoção dessa forma de pagamento?	Não	Esta OM não faz uso de CPGF





MINISTÉRIO DA DEFESA  
EXÉRCITO BRASILEIRO  
COMANDO MILITAR DO NORDESTE  
(INSP 1º GP RM/1921)



## ABERTURA DO PROCESSO DE DISPENSA DE LICITAÇÃO NA FORMA ELETRÔNICA

Pelo exposto no Documento de Formalização de Demanda, decido adotar o processo de **Dispensa de Licitação na Forma Eletrônica**, em virtude do caráter de premência para a aquisição do material, objetivando a manutenção das atividades da vida vegetativa da OM.

Aprovo o início do processo de dispensa de licitação com fulcro no Inciso II do Art. 75 da Lei 14.133, e com base na Nota de Crédito disponível no SIAFI no Plano Interno **I3DAFUNSUPL**, para aquisição de **MOTOBOMBA E BOMBAS AUTOESCORVANTE**, demandando a correta observância dos preceitos legais que regem as contratações de serviços do Governo Federal.

### **Justificativa:**

A aquisição do material solicitado atenderá às necessidades da Seção de Serviços Gerais do Comando Militar do Nordeste na manutenção do espelho d'água e da cisterna do QG, amparado no inciso II do art. 75 da Lei nº 14.133/21, em decorrência da inexistência de processo licitatório similar no comprasnet, que permitisse a aquisição por carona, assim como a inviabilidade da abertura de processos licitatórios, tendo em vista a combinação de custo oneroso e temporal do pregão, comparado ao valor ínfimo da aquisição.

Ressalta-se que o critério do menor preço presidiu a escolha do fornecedor, como geral, e o meio de aferi-lo não foi possível diante da Pesquisa no Pannel de Preços do Ministério da Economia.

Recife- PE, 09 de junho de 2022.

Cel R1

Ordenador de Despesas do CMNE



MINISTÉRIO DA DEFESA

EXÉRCITO BRASILEIRO

COMANDO DO COMANDO MILITAR DO NORDESTE

**RELATÓRIO DE PESQUISA DE PREÇOS**

O presente relatório é resultado da pesquisa de preços abaixo discriminada em cumprimento ao determinado na Lei nº 14.133 e demais dispositivos legais, em conformidade com a Instrução Normativa nº 65/2021 – SEGES/ME.

- 1. OBJETO:** Duas bombas autoescorvante para detritos; Seis bombas para piscina e uma motobomba a diesel. Todas conforme o modelo.
- 2. PERÍODO (DATA) DE REALIZAÇÃO:** 31 de maio a 3 de junho de 2022.
- 3. FONTES DE PESQUISA:** Site eletrônico.

Foi realizada a pesquisa de preços utilizando os seguintes parâmetros, observado o art. 5º da IN 65/2021 – SEGES/ME:

I - Painel de Preços

Não utilizado por não terem sido encontrados processos de compra passíveis de comparação em qualidade e dimensionamento que atendessem as necessidades conforme o objeto da pesquisa ou outra justificativa.

II - aquisições e contratações similares de outros entes públicos, firmadas no período de até 1 (um) ano anterior à data de divulgação do instrumento convocatório;

Não utilizado por não terem sido encontrados processos de compra passíveis de comparação em qualidade e dimensionamento que atendessem as necessidades conforme o objeto da pesquisa ou outra justificativa.

III - dados de pesquisa publicada em mídia especializada, de sítios eletrônicos especializados ou de domínio amplo, desde que atualizados no momento da pesquisa e compreendidos no intervalo de até 6 (seis) meses de antecedência da data de divulgação do instrumento convocatório, contendo a data e hora de acesso.

ITEM	DESCRIÇÃO DO MATERIAL	UND	QTD	Mérito Comércio	Carrefour	Armacon Casa e Construção	PREÇO MÉDIO
				Valor Unitário	Valor Unitário	Valor Unitário	
1	BOMBA AUTOESCORVANTE 3,0cv 220/380v Trifásica - Características Técnicas - Potência: 3 CV; - Rotor: 129,5 x 14;	Und	1	R\$ 3.843,78	R\$ 4.482,06	R\$ 4.372,17	R\$ 4.232,67



ITEM	DESCRIÇÃO DO MATERIAL	UND	QTD	Mérito Comercial	Americanas	Bomba Shopping	PREÇO MÉDIO
				Valor Unitário	Valor Unitário	Valor Unitário	
	- Estágio: 1; - Sucção bsp: 2"; - Recalque bsp: 1 1/2"; - Vazão máxima: 21,0 m³/h (Pressão: 15 m.c.a); - Vazão mínima: 1,1 m³/h (Pressão: 36 m.c.a);						
2	BOMBA PARA PISCINA, com pre-filtro, 2CV, trifásica, 220v/380v, até 264.000litros. Características Técnicas - Potência: 2 CV; - Tensão: 220V/380V; - Sucção (Entrada) / Recalque (Saída): 60 mm (Soldável); - Vazão máxima: 26,4 m³/h para 12 mca; - Vazão mínima: 9,5 m³/h para 20 mca; - Motor: Hércules; - Rotação: 3.500 rpm (2 Pólos); - Rotor: Noryl (Tipo fechado); - Carcaça: ABS;	Und	1	R\$ 1.947,26	R\$ 1.477,00	R\$ 1.947,00	R\$ 1.790,42
ITEM	DESCRIÇÃO DO MATERIAL	UND	QTD	Ponto Frio	Palácio das Ferramentas	Americanas	PREÇO MÉDIO
				Valor Unitário	Valor Unitário	Valor Unitário	
3	MOTOBOMBA A DIESEL, AUTOESCORVANTE 3,3HP. Tipo de Motobomba: Auto Escorvante Refrigerado a Ar Monocilíndrico Tipo de Motor: 4 Tempos Modelo do Motor: TDE35S Cilindrada: 196 cc Potencia Máxima: 3.3 HP Diâmetro de Entrada e Saída: 2" X 2" Sucção: 8 Elevação: 20 m Vazão: 30 m³/h	Und	1	R\$ 2.800,89	R\$ 2.530,60	R\$ 2.625,36	R\$ 2.652,28

*[Handwritten signature]*



O preço médio estimado foi calculado utilizando a média aritmética simples, considerando o endereço do CMNE como local de entrega e adicionado o maior valor do frete. Foram desconsiderados os preços promocionais.

**4. ANEXO:** Documentação comprobatória contendo 9 (nove) páginas que compõem a pesquisa de preços.

Recife, PE, 3 de junho de 2022.

Cap R1

Encarregado do Setor de Material

10% de desconto no boleto e PIX

Em até 12x sem juros no cartão

Frete grátis para grande SP nas compras acima de R\$399,00

Compre a partir de R\$100,00



Tele-vendas  
(11) 3055 7600



Olá, visitante  
Minha conta



- Bombas De Água
- Piscinas
- Pressurizadores de Água
- Motores Elétricos
- Construção Civil
- Compressores De Ar
- Geradores De Energia
- Todas as categorias

Home > Bombas De Água > Bombas Auto Escorvantes > Bomba Autoescorvante Thebe Aex-1 3 Cv Trifásico 220v/380v

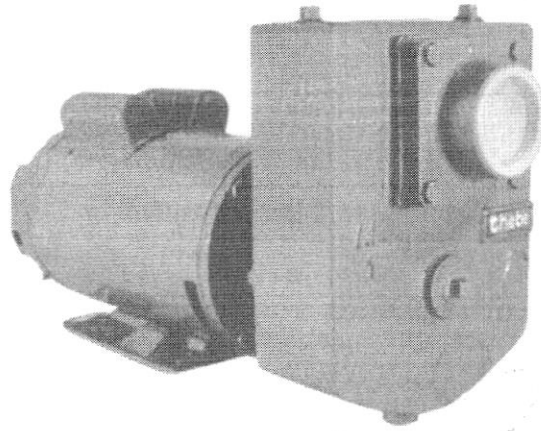

10% OFF

(Avale agora!)

Código: PRD-20370051034

### Bomba Autoescorvante Thebe Aex-1 3 Cv Trifásico 220v/380v

Bombas Autoescorvante Thebe Aex-1 3 Cv Trifásico 220v/380v

12 meses de garantia

Sob Encomenda

De R\$ 3.667,86 por

**R\$ 3.301,07** à vista no PIX

em até 12x de R\$ 305,66 Sem Juros

Veja opções de parcelamento

1

BR-42-000	Retirada na loja Grã - SP - Mediante Agendamento	GRATIS	5 dias úteis
Transportadora	Nordeste Express	R\$ 127,85	23 dias úteis
BRANPRESS - Branpress		R\$ 126,91	24 dias úteis

### Descrição

#### Bomba Autoescorvante Thebe AEX-1 3 CV Trifásico 220V/380V

A Bomba **Autoaspirante** Thebe **AEX-3** é utilizada em águas Servidas, Sujas, com sólidos em suspensão (não fibrosos), no diâmetro máximo indicado, folhas, pedras, cavacos, etc. são considerados fibrosos, não indicados ao produto, abastecimento de Reservatórios, caixas d'água, cisternas, pressurização de jardins.

#### Características Técnicas

- Potência 3 CV;
- Rotor: 129,5 x 14;
- Estágio: 1;
- Sucção bsp: 2";
- Recalque bsp: 1 1/2";
- Vazão máxima: 21,0 m<sup>3</sup>/h (Pressão: 15 m.c.a.);
- Vazão mínima: 1,1 m<sup>3</sup>/h (Pressão: 36 m.c.a.);

#### Características

- Motobomba autoescorvante monobloco, com rotor centrifugo semi-aberto - 3500rpm - bocas sucção 2" x recalque 1 1/2";
- Utilizada para bombeamento de água suja. Vazão máxima até 21m<sup>3</sup>/h. E pressão máxima 36,5m.c.a (3,65 bar);

#### Dimensões do Produto

- Peso: 33,3 Kg;
- Comprimento: 53 cm;
- Largura: 27 cm;
- Altura: 27 cm;

#### Embalagem

Comprimento: 57cm

Largura: 29cm

Altura: 29cm

Peso: 38kg

<https://www.meritocomercial.com.br/bomba-autoescorvante-thebe-aex-1-3-cv-trifasico-220v380v-20370051034-p1023450?tsid=42&gclid=Cj0KCOjw-daUBhCIARIsALbkjSZZoB8QkgESXpc8Zv6se43QqEHYsUE2OfoDUquHNRliPQueNE8uocaAtPmEALw-wcB>

Acessado em 31/05/2022 – ST



Home > Eletro > Bomba de Injeção > Bomba Auto Escorvante Thebe Ae-2 3,0cv 220/380v Trifásica Motor Nova Ir3

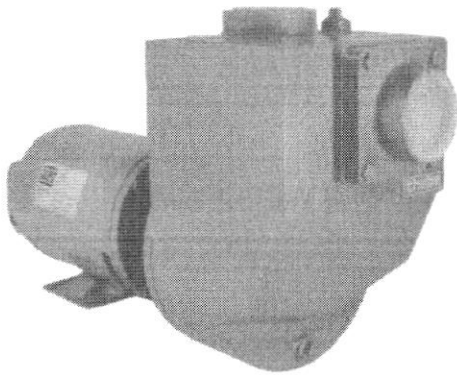

### Bomba Auto Escorvante Thebe Ae-2 3,0cv 220/380v Trifásica Motor Nova Ir3

Vendida e entregue por **BOMBASHOPPING**

**R\$ 3.846,00**

em 1x no cartão ou boleto  
10x de R\$ 384,60 sem juros

**COMPRAR**

Condição exclusiva **Cartão Carrefour**  
até 10x de R\$ 384,60 sem juros  
PIX e Boleto

Cartão Carrefour garante a sua compra **Segurança**  
Compre e ganhe **moedas** de mais

Condições de pagamento

Valor e prazo de entrega **50950-000** **Buscar** Não sei meu CEP

Correios PAC	Em até 7 dias úteis	R\$ 242,50
Correios Sedex	Em até 3 dias úteis	R\$ 636,06

#### Descrição do Produto

Imagem meramente ilustrativa. Considerar Descrição Do Produto Atual. \*\*Atenção Equipamento Trifásico Normalmente São Utilizado Em Condomínios, Indústrias E Clínicas. \*\* Disponível Em 4 Tipos De Alimentação: Equipamentos Monofásicos Normalmente São Utilizados Em Residência, Nos casos De 2 Cabos De Alimentação. Bomba Auto Escorvante Thebe Ae-2 3,0cv 220/380v Trifásica Motor Nova Ir3 aplicações: Bomba Para Drenagem • Bomba Para Esgoto • Bomba Autoescorvante Agrícola • Bomba Autoescorvante Comercial • Bomba Autoescorvante De Água Suja • Bomba Autoescorvante De Água Com Partículas • Bomba Autoescorvante De Água Pluvial • Bomba Autoescorvante De Fogo • Bomba Autoescorvante De Cozinha • Bomba Autoescorvante Industrial • Bomba Autoescorvante Para Academias • Bomba Autoescorvante Para Clubes • Bomba Autoescorvante Para Condomínios • Bomba Autoescorvante Para Construção Civil • Bomba Autoescorvante Para Galpões • Bomba Autoescorvante Para Indústrias • Bomba Autoescorvante Para Poços • Bomba Autoescorvante Para Poços De Ponteira • Bomba Autoescorvante Para Residência • Bomba Autoescorvante Produtor • Bomba Autoescorvante Residencial • Bomba Autoescorvante Residencial Detalhada Terças De Equipamento Padrão • Marca: Thebe • Modelo: Ae-2 • Potência: 3,0cv • Tensão: 220/380v • Trifásica • Rotação: 3500 Rpm • Grau De Proteção: IP21 • Voltagem: 220v • Bomba Auto Escorvante Ae-2 3,0cv 220/380v Trifásica Motor Nova Ir3 • Bomba Autoescorvante Thebe, Como O Próprio Nome Diz, É Capaz De Se Auto Escorvar, Ou seja, Aspirar O Líquido Por Conta Própria. Bomba Auto Escorvante Ae-2 É O Tipo De Bomba Desenvolvida Para Transferir A Água, Sem Dançar Que Há Retenção, Pós Conta Internamente Com Uma Válvula De Retenção. as Bombas Thebe Ae-2 Podem Ser Utilizadas Para Líquidos Com Sólidos Em Suspensão. os Funcionamentos Evoluíram, permitindo A Renovação Gradual Do Ar Da Tubulação. Para Então Dar Lugar Ao Drenamento. as Bombas Autoescorvantes Ae-2 Thebe Da Bomba Auto Escorvantes Thebe Ae-2 É Um Equipamento Eficiente, São Utilizadas Em Projeto, Que Permitem Realizar A Transferência De Líquido De Um Local Para Outro. a Bomba Thebe Ae-2 É Uma Bomba Centrífuga, Ou seja, um Equipamento Que Tem Rotor Para Propulsão, Propulsando Maior Vazão. Bomba Thebe Ae-2 É Dotada De Um Motor Elétrico, E Garante Baixo Consumo De Energia. as Bombas Thebe Ae-2 Thebe Tem Uma Performance Muito Bem Dimensionada. Por Conta Da Quantidade De Voltagem, Além De Ser Em Diferentes Aplicações, É Possível Uma Estrutura E Design, Funcional E Seguro. trabalhamos Com Bombas Ae-2 Thebe Em Várias Configurações, Potências, E Capacidades, E Seu Uso Pode Ser Feito Para Renovação De Esgoto Ou Sólidos em Suspensão. Processos Produtivos Em Indústrias, Dentre Outros. bombashopping É Especialista Na Distribuição De Bombas Thebe Autoescorvantes, Equipamentos De Transporte De Líquidos Com Sólidos Em Suspensão. Com Uma Linha Completa De Bomba Ae-2 Thebe, bombashopping É Reconhecida Pelo Alto Padrão De Qualidade De Seus Produtos, Oferecendo As Melhores Marcas Do Mercado Como A Thebe E Enviando Para Toda O Território Nacional, além disso, A Bombashopping Tem Ótimas Condições De Pagamento, Com Fretes Acessíveis. E, Dessa Forma, Demonstra Toda A Integridade E Credibilidade Da Empresa. bomba Auto Escorvante Thebe Ae-2 É Uma Das Melhores Opções Do Mercado. Conte Com A Qualidade E Garantia Da Marca Thebe, bombashopping É Especialista Na Distribuição De Bombas Thebe, Com Uma Linha Completa De Bombas Thebe. as 2 thebe thebe Ae-2 ae-2 Thebe ae 2 3,0cv thebe Ae 2 3,0cv auto Escorvantes Thebe thebe Auto Escorvantes auto Escorvantes Bomba De Recalque ae 2 Auto Escorvantes ae 2 Trifásica Bomba De Recalque Thebe thebe Bomba De Recalque thebe Bomba De Recalque thebe Bomba De Recalque ae 2 ae 2 Bomba De Recalque auto Escorvantes Thebe Ae-2 Auto Escorvantes Ae-2 Thebe Ae-2 220/380v auto Escorvantes 220/380v Bomba De Recalque 220/380v. 0440009910957, 123, 01 161076, 7894246, 162701, 40000010957

<https://www.carrefour.com.br/bombaautoescorvantethebeae230cv220380vtrifasicamotornovair3-mp922863141/p> - Acessado em 31/05/2022 – ST [REDACTED]

*[Handwritten signatures and initials]*

EFESA - COMANDO DO EXERCITO  
 Rub  
 CMNE

Bem-vindo! Identifique-se para fazer pedidos



Meus Pedidos Minha Conta Carrinho vazio

- Páginas
- Marcas
- Bombas de Água
- Geradores de Energia
- Ferramentas Elétricas
- Materiais Elétricos
- Organização

5% de desconto no boleto bancário

Até 6x s/ juros no cartão

Entrega para todo o Brasil

Compra 100% segura

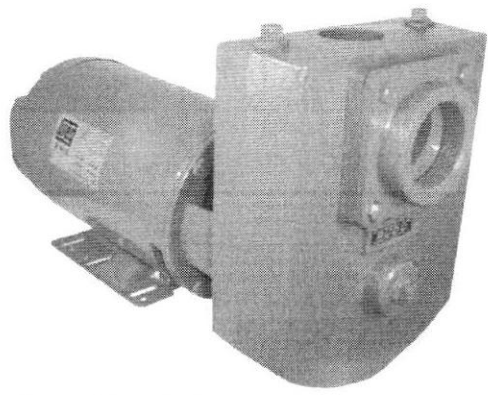

Lista de Desejos Compartilhar

Bombas de Água / Bombas de Repouso  
**Bomba Auto Escorvante Com Rotor Semi-Aberto P/Esgoto e Agua Servida RUDC de 3Cv Trifasico 220/380V**

Código: 20W0098E  
 R\$ 3.498,00  
 até 6x de R\$ 583,00 sem juros  
 ou R\$ 3.148,20 no Boleto Bancário

**Comprar**  
 Estoque: 5 dias úteis

Parcelas	Valor
1x de R\$ 3.498,00 sem juros	R\$ 3.148,20
2x de R\$ 1.749,00 sem juros	R\$ 3.148,20
3x de R\$ 1.166,00 sem juros	R\$ 3.148,20
4x de R\$ 874,50 sem juros	R\$ 3.148,20
5x de R\$ 699,60 sem juros	R\$ 3.148,20
6x de R\$ 583,00 sem juros	R\$ 3.148,20
7x de R\$ 512,07	
8x de R\$ 438,87	
9x de R\$ 369,79	
10x de R\$ 301,60	
11x de R\$ 238,59	
12x de R\$ 161,98	

Calculo de frete	Valor	OK
R\$ 014,47	10 dias úteis	Via Brasil - Rodoviário
R\$ 404,16	16 dias úteis	Jadlog - Package
R\$ 527,06	13 dias úteis	Acti Cargo Express - Aranhã
R\$ 574,17	15 dias úteis	Jadlog - Com

\*Este valor de frete não considera a disponibilidade de produto e prazo de entrega.

A bomba auto escorvante é um produto utilizado em unidades de combate a incêndio, na construção civil, estações de tratamento de água e muitos outros locais, devido a sua capacidade de eliminar o ar dos tubos de sucção.

Após a instalação, a bomba auto escorvante recebe água ou fluido para permitir que seja escorvada. O ar da tubulação é puxado através do giro do rotor e a bomba é então totalmente escorvada. Este procedimento manual ocorre apenas na primeira utilização da bomba auto escorvante, que fará o processo automaticamente nas próximas partidas.

Vazão Máxima de 19m<sup>3</sup>/H a 22mca

Vazão Mínima: 3m<sup>3</sup>/H a 34mca

Motor Trifásico IP-21 de 3Cv 220/380V

FORMA CONSTITUTIVA EM FERRO FUNDIDO ASTM A48 CL 30, BOCAIS ROSQUEADOS NORMA BSP DE 1 1/2"

VANTAGENS DA BOMBA AUTO ESCORVANTE

- Não necessita de válvulas de pé
- Custos de manutenção reduzidos
- Durabilidade já que as partes que sofriem desgaste podem ser substituídas, garantindo o desempenho de uma bomba auto escorvante nova.
- Fabricação com apenas o rotor como parte móvel e robusto em sua estrutura, podendo ser produzido em aço inox, ferro fundido, bronze e aço galvânico.
- Resistente a abrasão

[https://www.armacon.com.br/bomba-auto-escorvante-com-rotor-semi-aberto-pegoto-e-agua-servida-rudc-de-3cv-trifasico-220380v?utm\\_source=Site&utm\\_medium=GoogleMerchant&utm\\_campaign=GoogleMerchant](https://www.armacon.com.br/bomba-auto-escorvante-com-rotor-semi-aberto-pegoto-e-agua-servida-rudc-de-3cv-trifasico-220380v?utm_source=Site&utm_medium=GoogleMerchant&utm_campaign=GoogleMerchant)  
 Acessado em 31/05/2022 - [Redacted]

[Handwritten signature]

Home > Piscinas > Bombas Para Piscina > Bomba Para Piscina Dancor Pf-22 2 Cv Trifásica 220v/380v com Pré-Filtro - Até 264.000 Litros

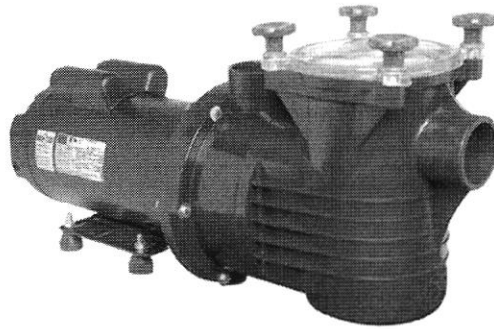

10% OFF

(1 Avaliação)

COD.GR. PROD. 20120058021

**Bomba Para Piscina Dancor Pf-22 2 Cv Trifásica 220v/380v com Pré-Filtro - Até 264.000 Litros**

Bomba Para Piscina Dancor Pf-22 2 Cv Trifásica 220v/380v com Pré-Filtro - Até 264.000 Litros

12 meses de garantia Pronto Entrega

De R\$ 1.362,54 por  
**R\$ 1.226,29** a vista no PIX  
em até 12x de R\$ 113,54 Sem Juros

Veja opções de parcelamento



Parcelar em:

Forma de Pagamento	Parcelas	Valor da Parcela	Total
Parcelado na Loja BMS - 5x	5x	R\$ 247,26	R\$ 1.236,30
Mercado Pago	1x	R\$ 1.226,29	R\$ 1.226,29
Nordista Express	12x	R\$ 102,19	R\$ 1.226,28
BRASILPREV	12x	R\$ 102,19	R\$ 1.226,28
PAC	12x	R\$ 102,19	R\$ 1.226,28
SEDEX	12x	R\$ 102,19	R\$ 1.226,28

**Bomba Para Piscina Dancor PF-22 2 CV Trifásica 220v/380v com Pré-Filtro - Até 264.000 Litros**

A Bomba **Autoescorvante Dancor PF-22 com Pré-Filtro**, é uma bomba autoescorvante recomendada para piscinas residenciais e prediais, com volume até 264 000 litros. Pode ser utilizada também para hidromassagens e cascatas. É indicado o uso com dois filtros:

[Filtro Para Piscina Dancor Dfr-24 sem Areia - Até 132.000 Litros](#)

**Características Técnicas**

- Potência 2 CV.
- Tensão 220V/380V.
- Sucção (Entrada) / Recalque (Saída) 60 mm (Soldável).
- Vazão máxima 26,4 m<sup>3</sup>/h para 12 mca;
- Vazão mínima 9,5 m<sup>3</sup>/h para 20 mca.
- Motor Hercules.
- Rotação 3 500 rpm (2 Polos).
- Rotor Noryl (Tipo fechado).
- Carcaça ABS.
- Temperatura máxima permitida 80°C.

**Garantia**

O pedido acompanha nota fiscal e garantia de 18 meses do fabricante contra defeito de fabricação

**Retirada na Loja ou Entrega**

Disponibilizamos a retirada do produto em nossa loja física. Ao fazer o seu pedido escolha a opção e venha nos visitar. Estamos localizados no Centro da cidade de São Paulo. Caso prefira, pode receber o produto em endereço de sua escolha, selecionando a opção de frete mais adequada a sua necessidade

<https://www.meritocomercial.com.br/bomba-para-piscina-dancor-pf-22-2-cv-trifasica-220v380v-com-pre-filtro-ate-264000-litros-20120058021-p1017772?>

[tsid=42&gclid=Cj0KCQjw4uaUBhC8ARIsANUuDjUlHg9KrHx7XJbknDY3KIPDARh28OE5bc9ZN2PlWXGPL9zNGoaWsYkaAnavEALw\\_wcB](https://www.meritocomercial.com.br/bomba-para-piscina-dancor-pf-22-2-cv-trifasica-220v380v-com-pre-filtro-ate-264000-litros-20120058021-p1017772?tsid=42&gclid=Cj0KCQjw4uaUBhC8ARIsANUuDjUlHg9KrHx7XJbknDY3KIPDARh28OE5bc9ZN2PlWXGPL9zNGoaWsYkaAnavEALw_wcB) – Acessado em 03/06/2022 – [REDACTED]

iPhone 12. Rápido que é uma beleza.

8x sem juros

frete grátis só no app



americanas

busque aqui seu produto



oiá, faça seu login ou cadastre-se



Avonida Getúlio Vargas, C

empresas

baixe o app

receba hoje

cartão de crédito Ame

marcas próprias

produtos internacionais

venda na americanas

oferta do dia

todos os departamentos

mercado

eletrônicos

informática

tv e home theater

eletrodomésticos

modais

beleza e perfumaria

dia dos namorados

pagini inicial > casa e construção > piscina > bombas e filtros > bombas

USAR

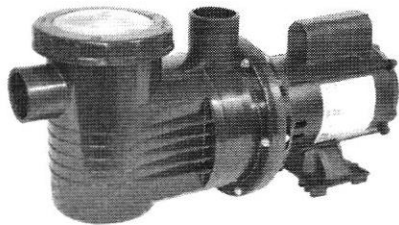

### Bomba Para Piscina Danco Pf-17 2 Cv Trifásica 220v/380v

marca própria

Bomba Para Piscina Danco Pf-17 2 Cv Trifásica 220v/380v - Até 220.000 Litros A Bomba Autoescovante Danco Pf-17 com Pré-Filtro é recomendada para áreas residenciais prediais, sendo utilizada também em avicultura e aquicultura. (Foto)

mais informações

cor única

tamanho u

base de fixação e produção

R\$ 1.477,00

R\$ 1.403,15

à vista no cartão de crédito

R\$ 1.477,00 em até 8x de R\$ 184,62

mais formas de pagamento

gane R\$ 5,00 de crédito Ame pagando com cartão de crédito

Avonida Getúlio Vargas, Curitiba

receba até 27 de junho grátis

nas lojas de entrega

Corral! Temos apenas 5 no estoque

comprar

Este produto é enviado por MEI (MERCADO) e entregue por Americanas, que garante a sua compra, do pedido à entrega. Saiba mais

#### informações do produto

Bomba Para Piscina Danco Pf-17 2 Cv Trifásica 220v/380v - Até 220.000 Litros

A Bomba Autoescovante Danco Pf-17 com Pré-Filtro é recomendada para áreas residenciais prediais, sendo utilizada também em avicultura e aquicultura. (Motor elétrico 0,7000 1,500 1,800 2,100 2,400 2,700 3,000 3,300 3,600 3,900 4,200 4,500 4,800 5,100 5,400 5,700 6,000 6,300 6,600 6,900 7,200 7,500 7,800 8,100 8,400 8,700 9,000 9,300 9,600 9,900 10,200 10,500 10,800 11,100 11,400 11,700 12,000 12,300 12,600 12,900 13,200 13,500 13,800 14,100 14,400 14,700 15,000 15,300 15,600 15,900 16,200 16,500 16,800 17,100 17,400 17,700 18,000 18,300 18,600 18,900 19,200 19,500 19,800 20,100 20,400 20,700 21,000 21,300 21,600 21,900 22,200 22,500 22,800 23,100 23,400 23,700 24,000 24,300 24,600 24,900 25,200 25,500 25,800 26,100 26,400 26,700 27,000 27,300 27,600 27,900 28,200 28,500 28,800 29,100 29,400 29,700 30,000 30,300 30,600 30,900 31,200 31,500 31,800 32,100 32,400 32,700 33,000 33,300 33,600 33,900 34,200 34,500 34,800 35,100 35,400 35,700 36,000 36,300 36,600 36,900 37,200 37,500 37,800 38,100 38,400 38,700 39,000 39,300 39,600 39,900 40,200 40,500 40,800 41,100 41,400 41,700 42,000 42,300 42,600 42,900 43,200 43,500 43,800 44,100 44,400 44,700 45,000 45,300 45,600 45,900 46,200 46,500 46,800 47,100 47,400 47,700 48,000 48,300 48,600 48,900 49,200 49,500 49,800 50,100 50,400 50,700 51,000 51,300 51,600 51,900 52,200 52,500 52,800 53,100 53,400 53,700 54,000 54,300 54,600 54,900 55,200 55,500 55,800 56,100 56,400 56,700 57,000 57,300 57,600 57,900 58,200 58,500 58,800 59,100 59,400 59,700 60,000 60,300 60,600 60,900 61,200 61,500 61,800 62,100 62,400 62,700 63,000 63,300 63,600 63,900 64,200 64,500 64,800 65,100 65,400 65,700 66,000 66,300 66,600 66,900 67,200 67,500 67,800 68,100 68,400 68,700 69,000 69,300 69,600 69,900 70,200 70,500 70,800 71,100 71,400 71,700 72,000 72,300 72,600 72,900 73,200 73,500 73,800 74,100 74,400 74,700 75,000 75,300 75,600 75,900 76,200 76,500 76,800 77,100 77,400 77,700 78,000 78,300 78,600 78,900 79,200 79,500 79,800 80,100 80,400 80,700 81,000 81,300 81,600 81,900 82,200 82,500 82,800 83,100 83,400 83,700 84,000 84,300 84,600 84,900 85,200 85,500 85,800 86,100 86,400 86,700 87,000 87,300 87,600 87,900 88,200 88,500 88,800 89,100 89,400 89,700 90,000 90,300 90,600 90,900 91,200 91,500 91,800 92,100 92,400 92,700 93,000 93,300 93,600 93,900 94,200 94,500 94,800 95,100 95,400 95,700 96,000 96,300 96,600 96,900 97,200 97,500 97,800 98,100 98,400 98,700 99,000 99,300 99,600 99,900 100,200 100,500 100,800 101,100 101,400 101,700 102,000 102,300 102,600 102,900 103,200 103,500 103,800 104,100 104,400 104,700 105,000 105,300 105,600 105,900 106,200 106,500 106,800 107,100 107,400 107,700 108,000 108,300 108,600 108,900 109,200 109,500 109,800 110,100 110,400 110,700 111,000 111,300 111,600 111,900 112,200 112,500 112,800 113,100 113,400 113,700 114,000 114,300 114,600 114,900 115,200 115,500 115,800 116,100 116,400 116,700 117,000 117,300 117,600 117,900 118,200 118,500 118,800 119,100 119,400 119,700 120,000 120,300 120,600 120,900 121,200 121,500 121,800 122,100 122,400 122,700 123,000 123,300 123,600 123,900 124,200 124,500 124,800 125,100 125,400 125,700 126,000 126,300 126,600 126,900 127,200 127,500 127,800 128,100 128,400 128,700 129,000 129,300 129,600 129,900 130,200 130,500 130,800 131,100 131,400 131,700 132,000 132,300 132,600 132,900 133,200 133,500 133,800 134,100 134,400 134,700 135,000 135,300 135,600 135,900 136,200 136,500 136,800 137,100 137,400 137,700 138,000 138,300 138,600 138,900 139,200 139,500 139,800 140,100 140,400 140,700 141,000 141,300 141,600 141,900 142,200 142,500 142,800 143,100 143,400 143,700 144,000 144,300 144,600 144,900 145,200 145,500 145,800 146,100 146,400 146,700 147,000 147,300 147,600 147,900 148,200 148,500 148,800 149,100 149,400 149,700 150,000 150,300 150,600 150,900 151,200 151,500 151,800 152,100 152,400 152,700 153,000 153,300 153,600 153,900 154,200 154,500 154,800 155,100 155,400 155,700 156,000 156,300 156,600 156,900 157,200 157,500 157,800 158,100 158,400 158,700 159,000 159,300 159,600 159,900 160,200 160,500 160,800 161,100 161,400 161,700 162,000 162,300 162,600 162,900 163,200 163,500 163,800 164,100 164,400 164,700 165,000 165,300 165,600 165,900 166,200 166,500 166,800 167,100 167,400 167,700 168,000 168,300 168,600 168,900 169,200 169,500 169,800 170,100 170,400 170,700 171,000 171,300 171,600 171,900 172,200 172,500 172,800 173,100 173,400 173,700 174,000 174,300 174,600 174,900 175,200 175,500 175,800 176,100 176,400 176,700 177,000 177,300 177,600 177,900 178,200 178,500 178,800 179,100 179,400 179,700 180,000 180,300 180,600 180,900 181,200 181,500 181,800 182,100 182,400 182,700 183,000 183,300 183,600 183,900 184,200 184,500 184,800 185,100 185,400 185,700 186,000 186,300 186,600 186,900 187,200 187,500 187,800 188,100 188,400 188,700 189,000 189,300 189,600 189,900 190,200 190,500 190,800 191,100 191,400 191,700 192,000 192,300 192,600 192,900 193,200 193,500 193,800 194,100 194,400 194,700 195,000 195,300 195,600 195,900 196,200 196,500 196,800 197,100 197,400 197,700 198,000 198,300 198,600 198,900 199,200 199,500 199,800 200,100 200,400 200,700 201,000 201,300 201,600 201,900 202,200 202,500 202,800 203,100 203,400 203,700 204,000 204,300 204,600 204,900 205,200 205,500 205,800 206,100 206,400 206,700 207,000 207,300 207,600 207,900 208,200 208,500 208,800 209,100 209,400 209,700 210,000 210,300 210,600 210,900 211,200 211,500 211,800 212,100 212,400 212,700 213,000 213,300 213,600 213,900 214,200 214,500 214,800 215,100 215,400 215,700 216,000 216,300 216,600 216,900 217,200 217,500 217,800 218,100 218,400 218,700 219,000 219,300 219,600 219,900 220,200 220,500 220,800 221,100 221,400 221,700 222,000 222,300 222,600 222,900 223,200 223,500 223,800 224,100 224,400 224,700 225,000 225,300 225,600 225,900 226,200 226,500 226,800 227,100 227,400 227,700 228,000 228,300 228,600 228,900 229,200 229,500 229,800 230,100 230,400 230,700 231,000 231,300 231,600 231,900 232,200 232,500 232,800 233,100 233,400 233,700 234,000 234,300 234,600 234,900 235,200 235,500 235,800 236,100 236,400 236,700 237,000 237,300 237,600 237,900 238,200 238,500 238,800 239,100 239,400 239,700 240,000 240,300 240,600 240,900 241,200 241,500 241,800 242,100 242,400 242,700 243,000 243,300 243,600 243,900 244,200 244,500 244,800 245,100 245,400 245,700 246,000 246,300 246,600 246,900 247,200 247,500 247,800 248,100 248,400 248,700 249,000 249,300 249,600 249,900 250,200 250,500 250,800 251,100 251,400 251,700 252,000 252,300 252,600 252,900 253,200 253,500 253,800 254,100 254,400 254,700 255,000 255,300 255,600 255,900 256,200 256,500 256,800 257,100 257,400 257,700 258,000 258,300 258,600 258,900 259,200 259,500 259,800 260,100 260,400 260,700 261,000 261,300 261,600 261,900 262,200 262,500 262,800 263,100 263,400 263,700 264,000 264,300 264,600 264,900 265,200 265,500 265,800 266,100 266,400 266,700 267,000 267,300 267,600 267,900 268,200 268,500 268,800 269,100 269,400 269,700 270,000 270,300 270,600 270,900 271,200 271,500 271,800 272,100 272,400 272,700 273,000 273,300 273,600 273,900 274,200 274,500 274,800 275,100 275,400 275,700 276,000 276,300 276,600 276,900 277,200 277,500 277,800 278,100 278,400 278,700 279,000 279,300 279,600 279,900 280,200 280,500 280,800 281,100 281,400 281,700 282,000 282,300 282,600 282,900 283,200 283,500 283,800 284,100 284,400 284,700 285,000 285,300 285,600 285,900 286,200 286,500 286,800 287,100 287,400 287,700 288,000 288,300 288,600 288,900 289,200 289,500 289,800 290,100 290,400 290,700 291,000 291,300 291,600 291,900 292,200 292,500 292,800 293,100 293,400 293,700 294,000 294,300 294,600 294,900 295,200 295,500 295,800 296,100 296,400 296,700 297,000 297,300 297,600 297,900 298,200 298,500 298,800 299,100 299,400 299,700 300,000 300,300 300,600 300,900 301,200 301,500 301,800 302,100 302,400 302,700 303,000 303,300 303,600 303,900 304,200 304,500 304,800 305,100 305,400 305,700 306,000 306,300 306,600 306,900 307,200 307,500 307,800 308,100 308,400 308,700 309,000 309,300 309,600 309,900 310,200 310,500 310,800 311,100 311,400 311,700 312,000 312,300 312,600 312,900 313,200 313,500 313,800 314,100 314,400 314,700 315,000 315,300 315,600 315,900 316,200 316,500 316,800 317,100 317,400 317,700 318,000 318,300 318,600 318,900 319,200 319,500 319,800 320,100 320,400 320,700 321,000 321,300 321,600 321,900 322,200 322,500 322,800 323,100 323,400 323,700 324,000 324,300 324,600 324,900 325,200 325,500 325,800 326,100 326,400 326,700 327,000 327,300 327,600 327,900 328,200 328,500 328,800 329,100 329,400 329,700 330,000 330,300 330,600 330,900 331,200 331,500 331,800 332,100 332,400 332,700 333,000 333,300 333,600 333,900 334,200 334,500 334,800 335,100 335,400 335,700 336,000 336,300 336,600 336,900 337,200 337,500 337,800 338,100 338,400 338,700 339,000 339,300 339,600 339,900 340,200 340,500 340,800 341,100 341,400 341,700 342,000 342,300 342,600 342,900 343,200 343,500 343,800 344,100 344,400 344,700 345,000 345,300 345,600 345,900 346,200 346,500 346,800 347,100 347,400 347,700 348,000 348,300 348,600 348,900 349,200 349,500 349,800 350,100 350,400 350,700 351,000 351,300 351,600 351,900 352,200 352,500 352,800 353,100 353,400 353,700 354,000 354,300 354,600 354,900 355,200 355,500 355,800 356,100 356,400 356,700 357,000 357,300 357,600 357,900 358,200 358,500 358,800 359,100 359,400 359,700 360,000 360,300 360,600 360,900 361,200 361,500 361,800 362,100 362,400 362,700 363,000 363,300 363,600 363,900 364,200 364,500 364,800 365,100 365,400 365,700 366,000 366,300 366,600 366,900 367,200 367,500 367,800 368,100 368,400 368,700 369,000 369,300 369,600 369,900 370,200 370,500 370,800 371,100 371,400 371,700 372,000 372,300 372,600 372,900 373,200 373,500 373,800 374,100 374,400 374,700 375,000 375,300 375,600 375,900 376,200 376,500 376,800 377,100 377,400 377,700 378,000 378,300 378,600 378,900 379,200 379,500 379,800 380,100 380,400 380,700 381,000 381,300 381,600 381,900 382,200 382,500 382,800 383,100 383,400 383,700 384,000 384,300 384,600 384,900 385,200 385,500 385,800 386,100 386,400 386,700 387,000 387,300 387,600 387,900 388,200 388,500 388,800 389,100 38

DELTA - COMANDO ENTREGA  
Fi 14  
Proc  
14/06/22  
MNE

Atendimento: Das 9h às 12h e das 13h às 17h

Televentas: (11) 4750-1400

**Bomba Shopping**

Compre por Categoria

Compre por Marca



Olá, faça seu login

Equipamentos Para Piscina > Bomba de Piscina > Bomba para piscinas > Bomba para piscinas > Bomba para piscinas

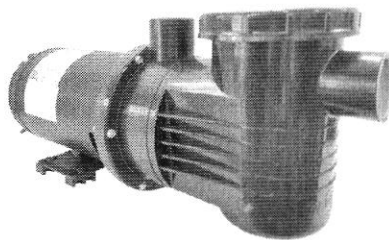

-43%

### Bomba Piscina Danacor PF-17 2,0CV 220/380V Trifásica IR3

Marca: Danacor | Código Ref: 001000000367

001000000367 (Avaliar agora)

De: R\$ 2.558,00

**Por: R\$ 1.381,50**

ou R\$ 0,832/00

com um 8x de R\$ 255,83 sem juros

em 12 parcelas de R\$ 115,13

**COMPRAR**

Verificar disponibilidade

Consulte o Frete e a Disponibilidade

50950-000

OK

Verificar disponibilidade

Valor do frete deste produto

**DISPONIBILIDADE**

R\$142,00

Frete LOB CARGAS, entrega em 12 dias uteis para o CEP 50950-000

R\$146,00

Frete PAC, entrega em 14 dias uteis para o CEP 50950-000

R\$412,00

Frete SEDEX, entrega em 7 dias uteis para o CEP 50950-000

Atenção: O prazo de entrega como é a ser contado a partir da confirmação de pagamento. A previsão de entrega pode ser alterada em função da forma de pagamento selecionada.

#### \*\* ATENÇÃO EQUIPAMENTO TRIFASICO \*\*

Equipamentos Trifásicos normalmente são utilizado em condomínios, indústrias e clubes, necessitam de 3 cabos de alimentação. Equipamentos Monofásicos normalmente são utilizados em residências, necessitam de 2 cabos de alimentação.

Bomba Piscina Danacor PF-17 2,0CV 220/380V Trifásica IR3

#### Materiais Aplicados

- Carcaça e intermediária (interna e externa) - e em ABS reforçado com fibra de vidro, termoplástico de engenharia de excelentes qualidades.
- Rotor - do tipo fechado, injetado em Noryl reforçado com fibra de vidro com ressalto na parte posterior e roscado diretamente na ponta do eixo.
- Vedação do eixo - por selo mecânico - Ø 3/4", tipo "B", conjunto de precisão, construído com borracha nitrílica, mola de aço inox e as faces de vedação em grafite e cerâmica o qual em conjunto com o rotor impedem, totalmente, o contato do líquido com as partes metálicas.

#### Aplicações

- Bomba para piscinas academias
- Bomba para piscinas clubes
- Bomba para piscinas condomínios
- Bomba para piscinas parque aquáticos
- Bomba para piscinas prediais
- Bomba para piscinas residenciais
- Bomba para piscinas academias
- Bomba para piscinas clubes
- Bomba para piscinas condomínios
- Bomba para piscinas parque aquáticos
- Bomba para piscinas prediais
- Bomba para piscinas residenciais

#### Detalhes Técnicos do Equipamento Padrão

- Marca: Danacor
- Modelo: PF-17
- Potência: 2,0CV
- Tensão: 220/380V - Trifásica
- Rotação: 3500 RPM
- Grau de Proteção: IP21

<https://www.bombashopping.com.br/bomba-dancor-piscina-pratika-pf-17--20cv-trifasica-220380v-001000000367/p?>

[idsku=1292922697&utm\\_source=google&utm\\_medium=cpc&utm\\_campaign=17139017277&utm\\_term=&utm\\_content=&adgroupid=&feeditemid=&targetid=&loc\\_interest\\_ms=&loc\\_physical\\_ms=1001625&matctype=&network=x&device=c&devicemodel=&placement=&target=&adposition&gclid=Cj0KCCQjw4uaUBhC8ARIsANUuDjWS\\_b2KsviljeKPJr8eO-IUKfSrSgOH0gjGJAhmyL1HDg7B0WRtVCYaaAqmvEALw\\_wcB](https://www.bombashopping.com.br/bomba-dancor-piscina-pratika-pf-17--20cv-trifasica-220380v-001000000367/p?idsku=1292922697&utm_source=google&utm_medium=cpc&utm_campaign=17139017277&utm_term=&utm_content=&adgroupid=&feeditemid=&targetid=&loc_interest_ms=&loc_physical_ms=1001625&matctype=&network=x&device=c&devicemodel=&placement=&target=&adposition&gclid=Cj0KCCQjw4uaUBhC8ARIsANUuDjWS_b2KsviljeKPJr8eO-IUKfSrSgOH0gjGJAhmyL1HDg7B0WRtVCYaaAqmvEALw_wcB)

Acessado em 03/06/2022

*[Handwritten signature]*

15  
Pto

Pontofrio.com.br > Ferramentas > Ferramentas Elétricas > Bombas, Filtros e Pressurizadores

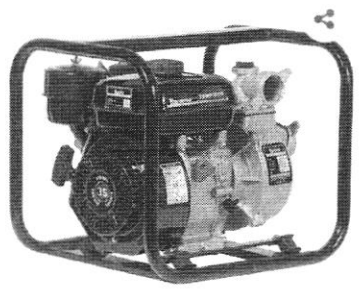

★★★★★ (9 avaliações)

Vendido e entregue por GUIMEPA

### Motobomba a Diesel Auto Escorvante 3,3HP TDWP50S

(Cód. Item: 15010441) Outros produtos Toyama

**R\$ 2.272,65** -15%

15% de desconto em 1x no Cartão ou Boleto, sem juros  
[Ver parcelamento](#)

R\$ 2.673,71

ou até 10x de R\$267,37 sem juros no Cartão de Crédito

R\$ 2.272,65 - 15% de desconto

em 1x no Cartão ou Boleto

R\$ 2.272,65 - 15% de desconto

ou até no Cartão Ponto ou 10x de R\$267,37 sem juros. Peça já o seu cartão Ponto

**Calcule o frete e prazo de entrega**

Avenida Getúlio Vargas, Curado - Recife - PE

Normal em até 8 dias úteis

R\$ 127,27

### Descrição do produto

Motobomba a Diesel Auto Escorvante 3.3HP Toyama TDWP50S Com partida manual, diâmetro de sucção de 2" e diâmetro de recalque de 2" Esse equipamento atende a necessidade de vazão de água. Por ter grande vazão, oferece pouca pressão de água.

Tipo do Motor: 4 Tempos Refrigerado a Ar Monocilíndrico

Modelo do Motor: TDE35S

Cilindrada: 196 cc

Potência Máxima: 3.3 HP

Diâmetro de Entrada e Saída: 2" X 2" Sucção: 8 Elevação: 20 m Vazão: 30 m³/h

Capacidade do Tanque: 3.0 l

Capacidade do Óleo: 0.7 l

Óleo Recomendado: 15W40

Rotação Máxima: 3000 RPM

Filtro de Ar: Banhado a Óleo

Sistema de Partida: Manual Retrátil

Código: TDWP50S / 116-004 Imagem ilustrativa

[https://www.pontofrio.com.br/motobomba-a-diesel-auto-escorvante-33hp-tdwp50s-15010441/p/15010441?utm\\_medium=cpc&utm\\_source=google\\_freelisting&IdSKU=15010441&idLojista=15824&tipoLojista=3P](https://www.pontofrio.com.br/motobomba-a-diesel-auto-escorvante-33hp-tdwp50s-15010441/p/15010441?utm_medium=cpc&utm_source=google_freelisting&IdSKU=15010441&idLojista=15824&tipoLojista=3P)  
Acessado em 03/06/2022 - ST [REDACTED]

*[Handwritten signature]*

## Motobomba à Diesel Auto Escorvante 2 POL 3,3 HP 4T TDWP50SS TOYAMA

Toyama



PROMOÇÃO

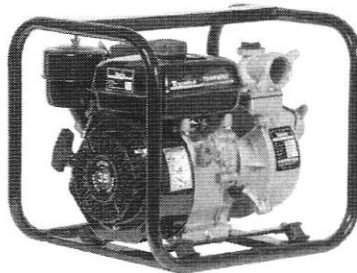

Busque no motor e escolha a melhor para você e para



Modelo: 11762

ÚLTIMAS UNIDADES

APROVEITE

preço garantido por mais

5 49 38  
horas minutos segundos

de R\$ 2.445,63

por R\$ 2.212,66

em até 6x de R\$ 368,78 sem juros no cartão de crédito

Calcular frete: 50950-000

calcular

### Motobomba à Diesel 2 POL 3,3 HP 4T TDWP50SS para Água Limpa TOYAMA

Motobomba - TDWP50SS

Motobomba Auto Escorvante, equipado com Motor Diesel de 3,3 HP partida manual, diâmetro de sucção de 2" e diâmetro de recalque de 2"

As Motobombas Auto Escorvante atendem a necessidade de vazão de água

Por ter grande vazão, oferece pouca pressão de água

#### DADOS TÉCNICOS:

Modelo: TDWP50SS

Tipo de Motobomba: Auto Escorvante

Refrigerado a Ar

Monocilíndrico

Tipo de Motor: 4 Tempos

Modelo do Motor: TDE35S

Cilindrada: 196 cc

Potencia Máxima: 3.3 HP

Diâmetro de Entrada e Saída: 2" X 2"

Sucção: 8

Elevação: 20 m

Vazão: 30 m³/h

Capacidade do Tanque: 3.0 l

Capacidade do Óleo: 0.7 l

Óleo Recomendado: 15W40

Rotação Máxima: 3000 RPM

Banhado a Óleo

Sistema de Partida: Manual Retrátil

Até 6 dias úteis  
EXPRESSO R\$ 84,97

[https://www.palaciodasferramentas.com.br/produto/11762/bombas-dagua/bomba-dagua-a-diesel/motobomba-a-diesel-auto-escorvante-2-pol-33-hp-4t-tdwp50ss-toyama/?campaign\\_id=1&campaign\\_source\\_id=3&campaign\\_source=gshopping&utm\\_source=google%20shopping&utm\\_medium=cpc&utm\\_campaign=google%20shopping&gclid=Cj0KCOjw4uaUBhC8ARIsANUuDjVXFe3WrpkG5\\_QT0cwBxoz0tNWasUw39L26X8tvFf5NRHeQk8qgvUEaAm-0EALw\\_wcB](https://www.palaciodasferramentas.com.br/produto/11762/bombas-dagua/bomba-dagua-a-diesel/motobomba-a-diesel-auto-escorvante-2-pol-33-hp-4t-tdwp50ss-toyama/?campaign_id=1&campaign_source_id=3&campaign_source=gshopping&utm_source=google%20shopping&utm_medium=cpc&utm_campaign=google%20shopping&gclid=Cj0KCOjw4uaUBhC8ARIsANUuDjVXFe3WrpkG5_QT0cwBxoz0tNWasUw39L26X8tvFf5NRHeQk8qgvUEaAm-0EALw_wcB) – Acessado em 03/06/2022 – ST

favoritar compartilhar

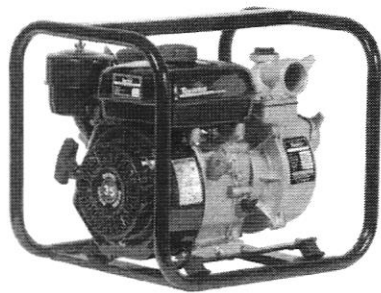

### Motobomba á Diesel Autoescorvante Toyama TDWP50SS-G2 3.3 Hp 196cc

5.0 4.5 4.0 3.5 3.0 faça a 1ª pergunta

Motobomba Auto Escorvante, equipado com Motor Diesel de 3.3 hp partida manual, diâmetro de sucção de 2 Pol e diâmetro de recalque de 2 Pol. As Motobombas Auto Escorvante atendem a necessidade de vazão de água. Conteúdo da Embalagem

[mais informações](#)

[política de troca e devolução](#)

R\$ 2.511,90 -11%

**R\$ 2.235,59**

à vista no cartão de crédito

R\$ 2.511,90 em até 8x de R\$ 313,98

mais formas de pagamento

ganhe R\$ 5,00 de volta na Ame pagando com  
cartão de crédito

Avenida Gelúlio Vargas, Curador

receba até 22 de junho R\$ 113,46

Corral! Temos apenas 1 no estoque.

comprar

Este produto é vendido e entregue por  
**ESTRELA10** A Americanas diante a sua  
compra, do pedido a entrega, seja boas

Motobomba Auto Escorvante, equipado com Motor Diesel de 3.3 hp partida manual, diâmetro de sucção de 2 Pol e diâmetro de recalque de 2 Pol. As Motobombas Auto Escorvante atendem a necessidade de vazão de água.

#### Conteúdo da Embalagem

- Filtro de raio
- Conectores
- Vedação aos conectores
- Abraçadeiras
- Manual
- Kit ferramentas

#### Modelo: TDWP50SS-G2

Tipo de motor: 4 tempos  
Sistema de refrigeração: À ar  
Modelo do motor: TDE36S  
Sistema de partida: Manual retrátil  
Cilindrada: 196 cc  
Potência máxima: 3.3 hp  
Filtro de ar: Banhado a óleo  
Capacidade de óleo no motor: 760 ml  
Tanque de combustível: 3 litros  
Diâmetro de sucção: 2 Pol  
Diâmetro de recalque: 2 Pol  
Tipo de bomba: Auto-escorvante  
Sucção máxima: 3 m  
Vazão máxima: 30 m<sup>3</sup>/h  
Altura máxima: 20 m C.A.  
Quantidade de rotor: 1  
Consumo: 1 L/h

#### Marca: Toyama

Conteúdo da embalagem: 1 Motobomba  
Dimensões aproximadas da embalagem: 52 x 46 x 47 cm (a x L x p)  
Peso aproximado do produto: 31 Kg  
Peso aproximado da embalagem: 33 Kg  
Informações Adicionais: Motor monocilíndrico

#### Informações importantes

- Os objetos que antecedem as imagens, não acompanham o produto.
- Fique atento: As cores das imagens podem sofrer alterações devido a luminosidade, configurações do monitor e até mesmo a percepção do usuário.

[https://www.americanas.com.br/produto/12510926?epar=bp\\_pl\\_00\\_go\\_cc\\_pmax\\_geral&opn=YSMESP&WT.srch=1&offerId=5a39037d1f09073c7e2cb4a7&gclid=Cj0KQCjw4uaUBhC8ARIsANUuDjVDzpFG04SL0CfWOEbtWVM8cNWEChgtWBWVvyvoXVT5LRPbeuF9Nx8aAuwjEALw\\_wcB#info-section](https://www.americanas.com.br/produto/12510926?epar=bp_pl_00_go_cc_pmax_geral&opn=YSMESP&WT.srch=1&offerId=5a39037d1f09073c7e2cb4a7&gclid=Cj0KQCjw4uaUBhC8ARIsANUuDjVDzpFG04SL0CfWOEbtWVM8cNWEChgtWBWVvyvoXVT5LRPbeuF9Nx8aAuwjEALw_wcB#info-section) – Acessado em 03/06/2022 – ST

Handwritten signature and initials.



**MINISTÉRIO DA DEFESA**  
**EXÉRCITO BRASILEIRO**  
**COMANDO MILITAR DO NORDESTE**  
**(Insp. do 1º GP de RN/1921)**

**DOCUMENTO DE FORMALIZAÇÃO DA DEMANDA (DFD) Nr 08**

**NUP: 64284.005542/2022-36**

**1. IDENTIFICAÇÃO DO REQUISITANTE**

- 1.1 Setor Requisitante: Almoxarifado do Cmdo CMNE, sediado na BR 232, Km 12, bairro Curado, CEP50.950-000, Recife-PE.
- 1.2 Responsável pela demanda: Chefe do Almoxarifado [REDACTED]  
[REDACTED] - Cap R1 Idt: [REDACTED]
- 1.3 E-mail: almoxcmne@gmail.com Tel: (81) 2129 6138

**2. JUSTIFICATIVA DA NECESSIDADE DA DEMANDA CONSIDERANDO O PLANEJAMENTO ESTRATÉGICO:**

2.2 A aquisição das motobomba e bombas autoescorvante atenderão às necessidades da Seção de Serviços Gerais do Comando Militar do Nordeste na manutenção do espelho d'água e da cisterna do QG.

2.3 A referida compra encontra-se alinhada ao seguinte Objetivo e Área de atuação do Plano Estratégico do CMNE:

OE 05 — Aumentar a efetividade na gestão do bem público, com o uso de ferramentas que permitam, também, mitigar os seus riscos inerentes.

**3. DESCRIÇÃO DO OBJETO:**

CATMAT	CNAE	DESCRIÇÃO	UND	QNT	VUNT
456735		<b>BOMBA AUTOESCORVANTE 3,0Cv</b> 220/380v Trifásica - Características Técnicas: Potência: 3 CV; Rotor: 129,5 x 14; Estágio: 1; Sucção bsp: 2"; Recalque bsp: 1 1/2"; Vazão máxima: 21,0 m³/h (Pressão: 15 m.c.a); Vazão mínima: 1,1 m³/h (Pressão: 36 m.c.a); <b>Marca de referência:</b> Thebe AEX-1 equivalente ou de melhor qualidade.	Unid	3	4.232.67



258362	<b>BOMBA PARA PISCINA 2CV</b> , com pre-filtro, trifásica, 220v/380v, até 264.000litros. Características Técnicas: Potência: 2 CV; Tensão: 220V/380V; Sucção (Entrada) / Recalque (Saída): 60 mm (Soldável); Vazão máxima: 26,4 m <sup>3</sup> /h para 12 mca; Vazão mínima: 9,5 m <sup>3</sup> /h para 20 mca; Motor: Hércules; Rotação: 3.500 rpm (2 Pólos); - Rotor: Noryl (Tipo fechado); Carcaça: ABS; <b>Marca de referência:</b> DANCOR PF-22 equivalente ou de melhor qualidade	Unid	6	1.790,42
465401	<b>MOTOBOMBA A DIESEL, AUTOESCORVANTE 3,3HP.</b> Tipo de Motobomba: Auto Escorvante; Refrigerado a Ar; Monocilíndrico; Tipo de Motor: 4 Tempos; Modelo do Motor: TDE35S; Cilindrada: 196 cc; Potencia Máxima: 3.3 HP; Diâmetro de Entrada e Saída: 2" X 2"; Sucção: 8; Elevação: 20 m Vazão: 30 m <sup>3</sup> /h. <b>Marca de referência:</b> TDWP50S Toyama equivalente ou de melhor qualidade.	Unid	2	2.652,28

3.1 O prazo e as condições de entrega do material:

3.1.1 A Contratada deverá realizar a entrega dos materiais no endereço acima citado, **no prazo máximo de 10 (vinte) dias úteis**, contados a partir da retirada/recebimento da nota de empenho.

3.1.2. O fornecedor deverá mandar o catálogo do produto para aprovação.

3.1.3. As imagens dos materiais no anexo I são meramente ilustrativas.

Recife-PE, 09 de junho de 2022.

— Cap R1

Chefe do Almoxarifado do Cmdo CMNE

**ANEXO I- FOTOS DOS MATERIAIS:**

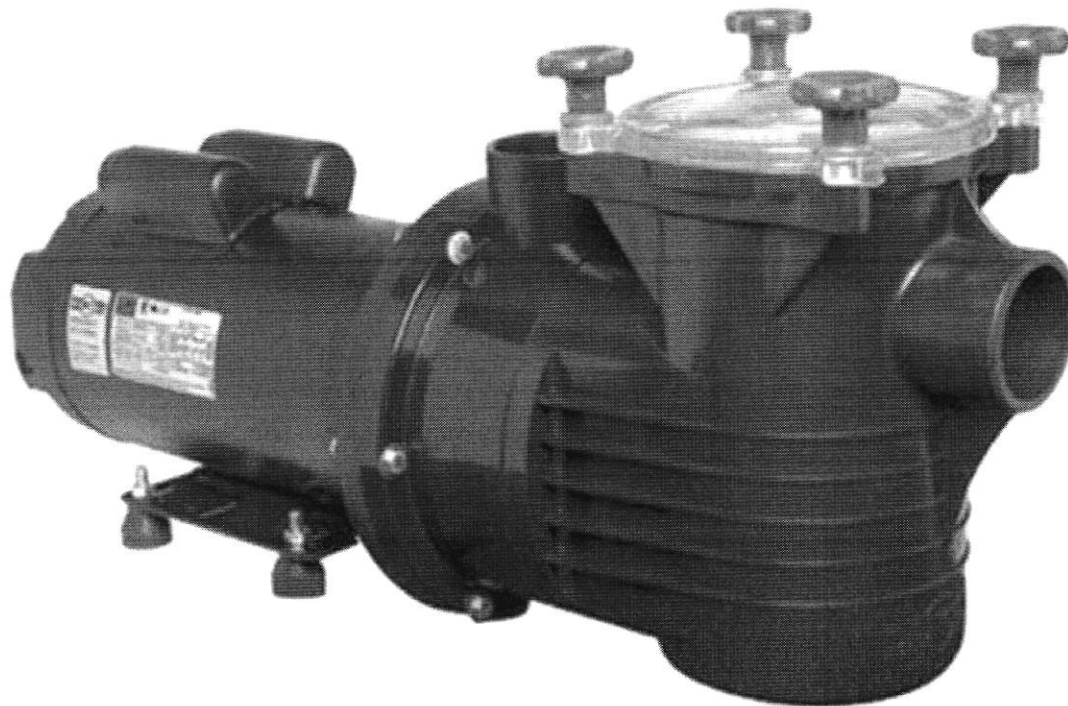

**Bomba para piscina trifásica 2Cv**

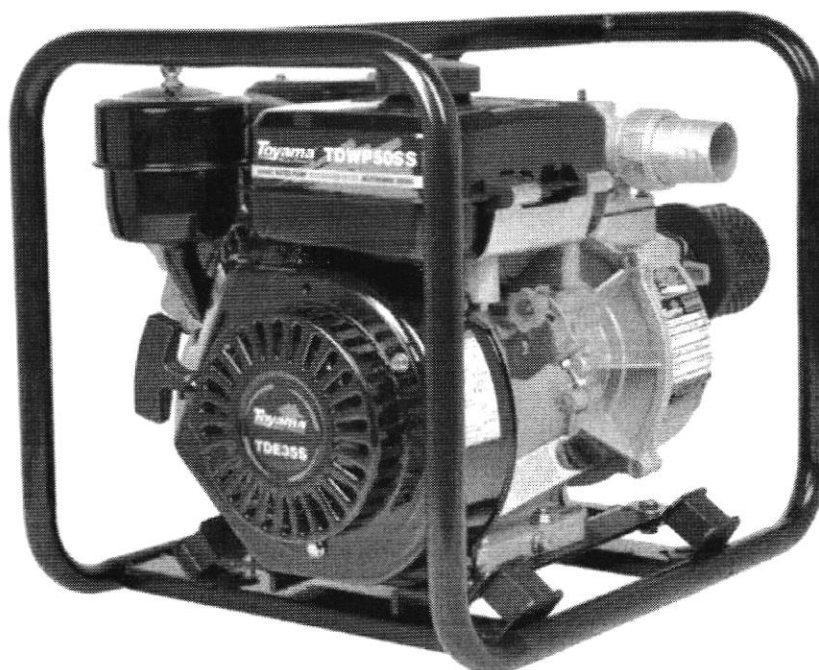

**Motobomba a diesel autoescorvante 3,3 HP**

A handwritten signature or mark, possibly a stylized 'A' or 'B', located below the caption for the diesel pump.

A handwritten signature or mark, possibly a stylized 'A' or 'B', located at the bottom right of the page.

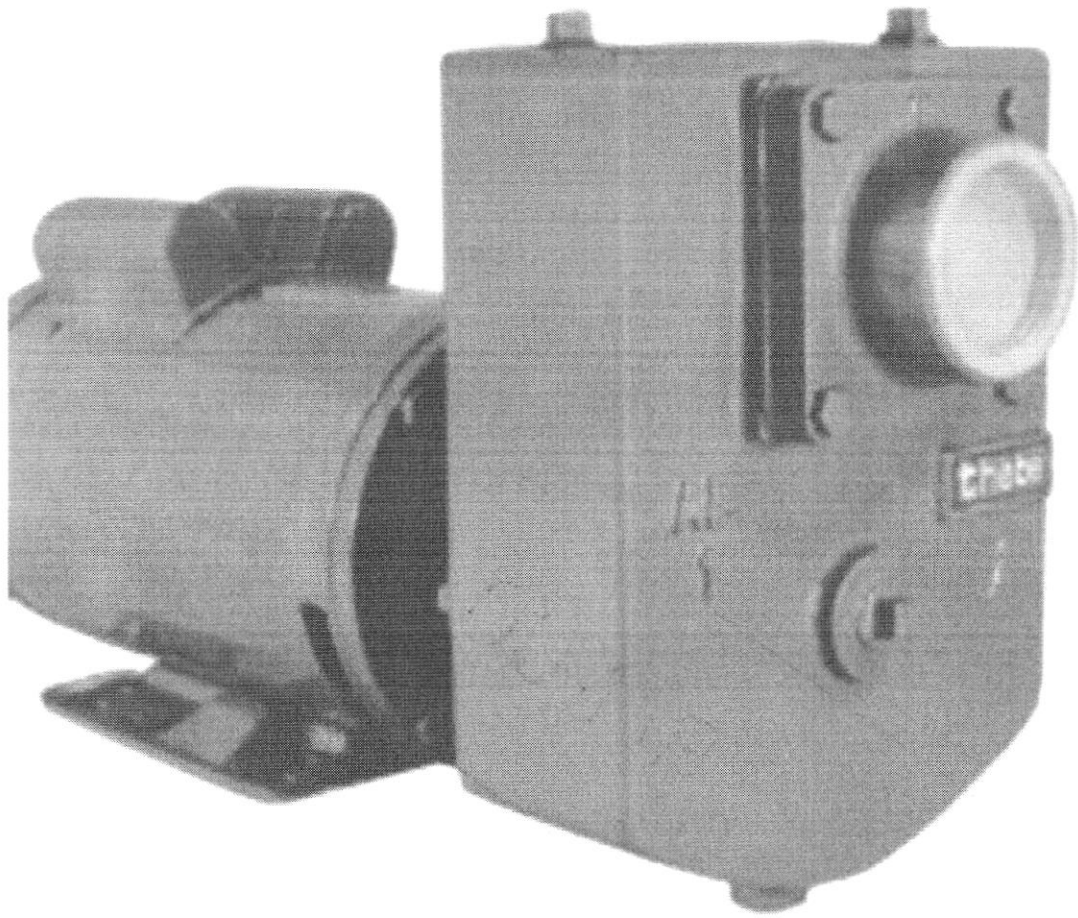

**Bomba autoescorvante trifásica 3Cv**

~~Handwritten mark~~



Handwritten mark



## DESPACHO DO FISCAL ADMINISTRATIVO:

Sou de parecer favorável ao empenho da despesa do material constante no DFD (Documento de Formalização de Demanda) nº 08-Almx, Nup 64284.005542/2022-36, conforme Art. 58 da Lei 4.320/1964, objetivando atender as necessidades administrativas e operacionais deste Quartel General.

Recife-PE, 10 de junho de 2022.

  
 TC  
Fiscal Administrativo do Cmdo CMNE

## DESPACHO DO OD :

### AUTORIZAÇÃO DE DISPENSA DE LICITAÇÃO

Aprovo e autorizo o início do processo de **Dispensa de Licitação Eletrônica**, com fulcro no Inciso II do Art. 75 da Lei 14.133/2021, Instrução Normativa SEGES/ME nº 67 e Art. 58 da Lei 4.320/1964, objetivando atender as necessidades constante no DFD (Documento de Formalização de Demanda) nº 08-Almx, Nup 64284.005542/2022-36.

A escolha da contratação direta está ancorada nas seguintes justificativas:

1. aquisição do material solicitado, via processo de Dispensa de Licitação Eletrônica, tem amparo no inciso II do art. 75 da Lei nº 14.333/21; e
2. A abertura de um processo licitatório se mostra pouco eficiente, pois haveria uma combinação de custo oneroso e temporal, comparado ao baixo valor da aquisição.

Determino que sejam adotados os seguintes procedimentos:

#### 1. Pela SALC:

- Abertura do processo de **DISPENSA DE LICITAÇÃO ELETRÔNICA**; e
- Adote as providências de acordo com as normas em vigor.

#### 2. AMPARO: Inciso II do art. 75 da Lei 14.133/2021.

#### 3. DOTAÇÃO ORÇAMENTÁRIA:

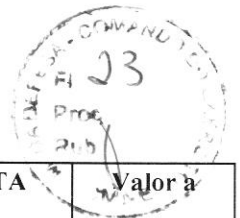

PTRES	FONTE	ND	UGR	PI	GESTÃO	UG	NC	DATA	Valor a Empenhar
171460	0100000000	52	160073	13DAFUNSUPL	00001	160195	2022NC010282	09JUN2022	

Recife-PE, 10 de junho de 2022.

- Cel R1

Ordenador de Despesas do Cmdo/CMNE



MINISTÉRIO DA DEFESA  
EXÉRCITO BRASILEIRO  
COMANDO MILITAR DO NORDESTE  
(Insp do 1º Gp de RM/1921)



**Processo Administrativo**  
**via Sistema Eletrônico**

**Referência:** Decreto nº 8.539, de 08 de outubro de 2015.

Deixo de empregar os meios eletrônicos no registro de todos atos processuais do Processo Administrativo desta OM, tendo em vista o Exército Brasileiro não utilizar sistema informatizado para a gestão e o trâmite de processos administrativos eletrônicos.

Recife-PE, 09 de junho de 2022.

Cel R1

Ordenador de Despesas do CMNE



MINISTÉRIO DA DEFESA  
EXÉRCITO BRASILEIRO  
COMANDO MILITAR DO NORDESTE  
(Insp do 1º Gp de RM/1921)



**Estudo Técnico Preliminar e**  
**Análise de Gestão de Risco**

**JUSTIFICATIVA**

**Estudo Técnico Preliminar** – Torna-se desnecessário a realização de um Estudo Técnico Preliminar, pela simplicidade da especificação do material, sendo de fácil aferição das quantidades, qualidades e padrões de desempenhos almejados.

**Análise de Gestão de Risco** – Deixo de realizar análise de Gestão de Riscos pela simplicidade da especificação do material, não exigir uma gestão de risco para aquisição.

Recife-PE, 09 de junho de 2022.

— Cel R1

Ordenador de Despesas do CMNE

pagar a despesa, de forma imediata, após o recebimento da Nota de Crédito (NC) no SIAFI.

171 - O militar deverá gravar o Mapa Demonstrativo da Despesa (MDD), no SIPEO, no prazo máximo de 30 dias deste publicação, já considerando os prazos estipulados em legislação. Empenhar, liquidar e pagar a despesa, de forma imediata, após o recebimento da Nota de Crédito (NC) no SIAFI.

**Observação:**

14825 - Militar declarou permanecer voluntariamente no serviço ativo até completar o tempo mínimo de 2 (dois) anos na sede/Gu, a contar da data de apresentação na OM de destino, de acordo com as Port. nº 2.024-Cmt Ex, de 23 DEZ 19 e Port nº 328-DGP, de 23 DEZ 19. Caso o militar não permaneça no serviço ativo pelo prazo previsto na legislação, a OM deverá instaurar processo administrativo para apurar eventuais danos ao erário, nos termos previstos nas Normas para Gestão dos Recursos Financeiros Destinados à Movimentação de Pessoal e Deslocamento Fora da Sede no âmbito do Exército Brasileiro (EB30-N-10.003) alteradas pela Port nº 329-DGP, de 23 DEZ 19.

19858 - A fim de atender o Planejamento Anual de Movimentação de Pessoal a Cargo do DGP/2020.

22521 - Caso o militar à época do desligamento venha a enfrentar dificuldades de deslocamento para a respectiva sede de destino, face às restrições impostas pelo quadro atual da pandemia de COVID-19, esta Diretoria orienta que o Cmt/Ch/Dir OM de origem observe, com oportunidade, o contido no parágrafo único do Art. 7º, no Art. 9º e no caput do Art. 10, das EB30-IR-40.001, a fim de evitar transtornos administrativos aos interessados.

(Transcrito do Adt da DCEM 2J ao Bol do DGP nº 132, de 18 NOV 20)

Em consequência:

- designo como Padrinho o Cap [REDACTED]
- seja o referido oficial incluído no Estado Efetivo deste Cmdo e considerado não apresentado; e
- a Aj G/Cmdo CMNE e os demais interessados tomem conhecimento e as providências decorrentes.

(Nota nº 17160, de 3 de dezembro de 2020, da(o) Aj G)

**2. ASSUNTOS ADMINISTRATIVOS**

**FUNÇÃO - Designação**

Foi designado para desempenhar a função de Chefe da Seção de Aquisições, Licitações e Contratos do Comando do CMNE, a contar de 11 de dezembro de 2020.

Maj [REDACTED]

Em consequência:

- exonero o Ten Cel [REDACTED] da função de Chefe da Seção de Aquisições, Licitações e Contratos do Comando do CMNE, a contar de 11 de dezembro de 2020;
- o Maj Paulo Roberto providencie a entrega da Declaração de Bens e Rendas na Subseção de Geração de Direitos do CMNE;
- o Encarregado do Setor Financeiro providencie a atualização do Rol dos Responsáveis no SIAFI; e
- os demais interessados tomem conhecimento e as demais medidas cabíveis.

(Nota nº 17228, de 9 de dezembro de 2020, da(o) Seç Adm)



MINISTÉRIO DA DEFESA  
EXÉRCITO BRASILEIRO  
SECRETARIA DE ECONOMIA E FINANÇAS  
DIRETORIA DE GESTÃO ORÇAMENTÁRIA

DIEx Nº 647-SPC/SGS/SDIR  
EB: 64476.015161/2021-27

SMU - Brasília, DF, 3 de setembro de 2021.

Do Diretor de Gestão Orçamentária

Ao Sr Ordenador de Despesas (CIRCULAR)

**Assunto:** Previsão de Recursos Orçamentários (PRO) - expectativa de crédito do Apoio Administrativo 2022

1. Trata o presente expediente sobre a Previsão de Recursos Orçamentários (PRO)/expectativa de crédito para o Exercício Financeiro de 2022 dos recursos do Apoio Administrativo sob gestão desta Diretoria.

2. Destaco que o presente DIEx permite a UG/OM **dar início aos processos licitatórios para o ano de 2022, em sua fase interna, inclusive com a remessa para as Consultorias Jurídicas**, conforme previsto no inciso IV do Art. 145 da Lei de Diretrizes Orçamentárias de 2022, abaixo transcrito:

"IV - os valores e as metas constantes no Projeto de Lei Orçamentária de 2022 poderão ser utilizados, até a sanção da respectiva Lei, para demonstrar a previsão orçamentária nos procedimentos referentes à fase interna da licitação."

3. Dessa maneira, informo a PRO (expectativa de crédito) para o próximo ano, conforme a seguir:

a. Quanto aos contratos administrativos:

1) Haverá mudança na gestão dos contratos administrativos para o ano de 2022, particularmente os de pequeno vulto (copiadora, lavagem de roupa, ar condicionado, elevador e poço artesiano).

2) Serão criados novos PI em substituição aos atuais, conforme a seguir:

OBJETO	PI ATUAL	NOVO PI (a partir de 1º JAN 22)
--------	----------	---------------------------------



COPIADORA	I3DACNTCOPI	I3DAFUNCOPI
LAVAGEM DE ROUPA	I3DACNTLARO	I3DAFUNLARO
MNT AR CONDICIONADO	I3DACNTARCO	I3DAFUNARCO
MNT ELEVADOR	I3DACNTELEV	I3DAFUNEELEV
MNT POÇO ARTESIANO	I3DACNTPETA	I3DAFUNPETA

3) **IMPORTANTE:** A DGO, para o Exercício Financeiro de 2022, não descentralizará recursos para os objetos dos contratos citados no quadro acima de acordo com o PI, como ocorre atualmente. A UG deverá empregar os créditos recebidos no PI I3DAFUNADOM para custear esses contratos, realizando a transação DETAORC para o PI específico do objeto a ser contratado (NOVO PI), semelhante ao que já ocorre na transposição do PI FUNADOM para os PI I3DAFUNREEX, I3DAFUNDEDE e I3DAFUNPETA.

4) Destaco que serão descentralizados valores extra FUNADOM para que a UG possa custear as despesas com os contratos de pequeno vulto vigentes, mitigando os impactos da aquisição de materiais/Sv voltados para a vida vegetativa da OM, como por exemplo materiais de expediente, de limpeza e de manutenção das instalações.

5) Dessa forma, essa nova sistemática proporcionará maior flexibilidade à UG na gestão dos recursos do PI FUNADOM, pois em caso de implementação de medidas de racionalização dos contratos, a economicidade gerada será revertida para a própria Unidade.

6) Importante salientar que a DGO **não** descentralizará recursos para custear eventuais reajustes nos citados contratos bem como para a celebração de novos contratos, devendo a UG empregar os valores do PI FUNADOM para essas despesas.

7) Em relação aos contratos administrativos de grande vulto (Limpeza e Conservação - PI I3DACNTLICO, Mnt de Bens Móveis - PI I3DACNTMABM e Imóveis - PI I3DACNTMABI), informo que permanecerá a mesma sistemática, devendo a UG, com no mínimo **30 (trinta) dias antes da vigência do novo contrato/aditivo, solicitar autorização à DGO para renovação contratual**, conforme previsto no subitem 4.1 do Caderno de Orientação aos Agentes da Administração - Ap Adm/FEx. Além disso, não serão autorizados aumentos nominais dos contratos vigentes.

8) Ressalto, ainda, que a nova sistemática, bem como os valores a serem descentralizados, serão informados individualmente para a UG, por meio de Msg a ser transmitida no módulo Apoio Administrativo do sistema SIGA, até 30 SET 21.

**b. Quanto aos valores da cota de FUNADOM:**

1) Previsão de descentralização de **06 (seis) cotas de FUNADOM** com a finalidade de aquisição de bens e serviços comuns relacionados à vida vegetativa da OM (materiais de expediente, limpeza e manutenção das instalações) e **contratos de pequeno vulto**.



2) É essencial que a UG realize um  **criterioso levantamento das necessidades dos bens e serviços a serem adquiridos, planeje as aquisições, inicie os procedimentos licitatórios e fique em condições de empenhar com oportunidade** os recursos necessários para atender a vida vegetativa da OM.

3) Orienta-se, também, que a UG/OM **priorize o emprego do recursos iniciais recebidos do PI FUNADOM para empenhar despesas com os contratos administrativos de pequeno vulto** (se for o caso), tendo em vista que as descentralizações de créditos ao longo do ano ocorrem conforme a disponibilidade orçamentária, havendo limitações, em regra, nos meses iniciais.

4) Os valores exatos das cotas de FUNADOM serão informados individualmente para a UG, por meio de Msg a ser transmitida no módulo Apoio Administrativo do sistema SIGA, até 30 SET 21.

c. Quanto aos valores extras de FUNADOM:

1) Os valores extras de FUNADOM serão descentralizados ao longo do ano de 2022, conforme disponibilidade orçamentária desta Diretoria, para que as UG possam complementar o custeio dos contratos administrativos vigentes e a manutenção da vida vegetativa da OM.

2) Destaco que os valores exatos de extra FUNADOM serão informados individualmente para as UG, por meio de Msg a ser transmitida no módulo Apoio Administrativo do sistema SIGA, até 30 SET 21.

d. Quanto às concessionárias de serviço público:

1) Energia elétrica: **redução dos valores** em relação à média dos valores liquidados e pagos em 2021, a fim de se adequar ao Decreto nº 10.779, de 25 de agosto de 2021, que estabeleceu a necessidade de implementação de medidas para a redução do consumo de energia elétrica no âmbito da Administração Pública Federal (reduzir o consumo de energia elétrica nos meses de setembro de 2021 até abril de 2022 em percentual de dez a vinte por cento em relação à média do consumo do mesmo mês nos anos de 2018 e 2019).

2) Demais concessionárias: **manutenção dos valores do ano 2021**. O teto mensal da UG será a média dos valores liquidados e pagos em 2021. Nesse sentido, a UG deve adotar e manter medidas de racionalização a fim de custear as despesas com concessionárias, tendo em vista que haverá dificuldade de atendimento de eventuais suplementações de créditos.

3) Ressalto que o Caderno de Orientação aos Agentes da Administração - Medidas de Racionalização de Despesas com Atividades de Apoio Administrativo e o Caderno de Orientações para redução de custos com energia elétrica e água em Organizações Militares e Próprios Nacionais Residenciais do Exército, disponíveis na intranet/internet da DGO, constituem-se em importantes ferramentas para redução de despesas com concessionárias.

e. Quanto às taxas com viaturas administrativas:



1) **Valores liquidados e pagos em 2021.** O valor a ser descentralizado para custear as despesas com taxas de licenciamento, seguro obrigatório e emplacamento de viaturas será realizado com base nos valores liquidados e pagos no ano de 2021, em única parcela, tão logo haja disponibilidade orçamentária.

f. Quanto às publicações EBC:

1) **Média histórica da UG.** O valor a ser descentralizado para custear as despesas com publicações (PI I3DAFUNPUBL) será de acordo com a média histórica da UG.

2) Importante esclarecer que os recursos descentralizados pela DGO no PI I3DAFUNPUBL deverão ser empregados **exclusivamente para o custeio de publicações de processos que envolvem recursos oriundos desta Diretoria**, como por exemplo, dos PI de concessionárias, contratos Adm e FUNADOM. Assim sendo, o custeio de publicações alheias à DGO deverá ser solicitado ao ODS responsável pela atividade.

g. Quanto à certificação digital:

1) **Média histórica da UG.** O valor a ser descentralizado para custear as despesas com certificação digital será de acordo com a média histórica da UG.

2) Por oportuno, esclareço que o Ministério da Defesa (MD) implantou a Autoridade Certificadora (AC Defesa) nas Guarnições do Rio de Janeiro, de Brasília, entre outras. Dessa maneira, as OM localizadas nas Guarnições onde exista AC Defesa, deverão solicitar certificação digital junto à Autoridade Certificadora da sua Gu.

h. Quanto aos pedidos eventuais:

1) A descentralização de recursos no PI I3DAFUNSUPL ocorre conforme a **disponibilidade orçamentária** desta Diretoria, desde que **a finalidade do objeto pleiteado pela UG atenda aos parâmetros a seguir:**

a) Item de responsabilidade da DGO, previsto no Anexo "A" do Caderno de Orientação aos Agentes da Administração - Apoio Administrativo e Fundo do Exército;

b) Insuficiência de recursos no PI I3DAFUNADOM por parte da UG;

c) Racionalização da despesa;

d) Efetividade de emprego;

e) Capacidade de empenho imediato;

f) Motivação do ato;

g) Conhecimento e aprovação do Esc Sp; e

h) Inexistência de Emenda Parlamentar para o mesmo objeto.

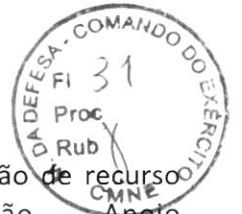

4. Outrossim, informo que a nova sistemática de descentralização de recursos constará no Caderno de Orientação aos Agentes da Administração - Apoio Administrativo e Fundo do Exército 2022, sendo essencial a leitura e o entendimento por parte dos agentes da administração da UG.

5. Ademais, a DGO orienta quanto à necessidade da UG continuar mantendo o foco na racionalização administrativa, no controle e na otimização de seus gastos, a fim de gerar economia, em todos os níveis, e promover efetividade no gasto público.

6. Por fim, para esclarecimentos que se fizerem necessários, coloco à disposição o Maj Benevides, Chefe da Subseção de Planejamento e Coordenação (SPC)/DGO, telefone (61) 2035-3346 e RITEx 8603346.

  
Diretor de Gestão Orçamentaria

**"UM SÉCULO DE BLINDADOS NO BRASIL.  
BRAÇO FORTE NA DEFESA DA PÁTRIA. AÇO!"**



**MINISTÉRIO DA DEFESA  
EXÉRCITO BRASILEIRO  
COMANDO MILITAR DO NORDESTE**

**AVISO DE DISPENSA ELETRÔNICA Nº 31/2022  
(Processo Administrativo nº 64284.005542/2022-36)**

Torna-se público que o(a) **COMANDO MILITAR DO NORDESTE - CMNE**, Seção de Aquisição, Licitações e Contratos, sediado na Rod BR 232 Km 12 CEP 50950-000 Recife -PE, realizará **DISPENSA ELETRÔNICA**, do tipo **MENOR PREÇO**, realizará Dispensa Eletrônica, com critério de julgamento menor preço, na hipótese do art. 75, inciso II, nos termos da Lei nº 14.133, de 1º de abril de 2021, da Instrução Normativa SEGES/ME nº 67/2021 e demais legislação aplicável.

Data Link: **Portal de Compras do Governo Federal** –  
[www.comprasgovernamentais.gov.br](http://www.comprasgovernamentais.gov.br)

Horário da Fase de Lances: 08:00 às 14:00

**1. OBJETO DA CONTRATAÇÃO DIRETA**

**1.1.** O objeto da presente dispensa é a escolha da proposta mais vantajosa para a contratação por dispensa de licitação para Aquisição BOMBAS HIDRÁULICAS para atender a manutenção das instalações do Cmdo CMNE, conforme condições, quantidades e exigências estabelecidas neste Aviso de Contratação Direta e seus anexos.

**1.2.** A contratação será conforme tabela constante abaixo.

NR ITEM	ITEM	UND	QNT	V UNIT	V TOTAL	CATMAT	CNAE
1	BOMBA AUTOESCORVANTE 3,0Cv 220/380v Trifásica - Características Técnicas: Potência: 3 CV; Rotor: 129,5 x 14; Estágio: 1; Sucção bsp: 2"; Recalque bsp: 1 1/2"; Vazão máxima: 21,0 m³/h (Pressão: 15 m.c.a); Vazão mínima: 1,1 m³/h (Pressão: 36 m.c.a); Marca de referência: Thebe AEX-1 equivalente ou de melhor qualidade.	UND	3	R\$ 4.232,67	R\$ 12.698,01	456735	4713-0/01
2	BOMBA PARA PISCINA 2CV, com pre-filtro, trifásica, 220v/380v, até 264.000litros. Características Técnicas: Potência: 2 CV; Tensão: 220V/380V; Sucção (Entrada) / Recalque (Saída): 60 mm (Soldável); Vazão máxima: 26,4 m³/h para 12 mca; Vazão mínima: 9,5 m³/h para 20 mca; Motor: Hércules; Rotação: 3.500 rpm (2 Pólos); - Rotor: Noryl (Tipo fechado); Carcaça: ABS; Marca de referência: DANCOR PF-22 equivalente ou de melhor qualidade	UND	6	R\$ 1.790,42	R\$ 10.742,52	258362	4713-0/01
3	MOTOBOMBA A DIESEL, AUTOESCORVANTE 3,3HP. Tipo de Motobomba: Auto Escorvante; Refrigerado a Ar; Monocilíndrico; Tipo de Motor: 4 Tempos; Modelo do Motor: TDE35S; Cilindrada: 196 cc; Potencia Máxima: 3.3 HP; Diâmetro de Entrada e Saída: 2" X 2"; Sucção: 8; Elevação: 20 m	UND	2	R\$ 2.652,28	R\$ 5.304,56	465401	4713-0/01



Vazão: 30 m³/h. Marca de referência: TDWP50S Toyama equivalente ou de melhor qualidade.							
--	--	--	--	--	--	--	--

- ~~1.2.1. Todos os serviços e materiais que tenham referência (código (SINAPI ou semelhante) deverão estar em conformidade com as características apresentadas na tabela SINAPI e no Catálogo de Materiais SINAPI referentes aos seus respectivos códigos. NÃO SERÃO ACEITAS EXECUÇÕES E MATERIAIS FORA DAS ESPECIFICAÇÕES DA SINAPI.~~
- 1.2.2. Havendo mais de um item ou lote faculta-se ao fornecedor a participação em quantos forem de seu interesse. Entretanto, optando-se por participar de um lote, deve o fornecedor enviar proposta para todos os itens que o compõem.
- 1.3. O critério de julgamento adotado será o menor preço observadas as exigências contidas neste Aviso de Contratação Direta e seus Anexos quanto às especificações do objeto.
- 1.3.1. Não será adquirido item de grupo adjudicado por preço global ou lote, de forma isolada, quando o preço unitário adjudicado ao vencedor do grupo não for o menor lance válido ofertado na disputa relativo ao item.
- 1.4. Os materiais/serviços deverão ser entregues no COMANDO MILITAR DO NORDESTE - CMNE - Rod BR 232 Km 12 CEP 50950-000 Recife -PE. Horário de entrega de segunda à quinta das 09:00h até 11:45h e das 13:30h até 15:45h, nas sextas de 08:30h até 11:45h, no Almojarifado do CMNE.
- 1.5. A proposta deverá conter a descrição do objeto ofertado, a marca do produto, o preço e foto ou catálogo.
- 1.6. O prazo e das condições de entrega dos materiais ou prestação do serviço:
- 1.6.1. A Contratada deverá realizar a entrega dos materiais ou prestar o serviço no endereço acima citado, **no prazo máximo de 10 dias corridos**, contados a partir da retirada/recebimento da nota de empenho (via e-mail cadastrado no sistema) pela contratada;
- 1.6.2. Os bens/serviços serão recebidos provisoriamente no prazo de 2 (dois) dias, pelo(a) representante do almoxarifado do CMNE, para efeito de posterior verificação de sua conformidade com as especificações constantes neste Aviso de Dispensa e na proposta.
- 1.6.3. Os bens/serviços poderão ser rejeitados, no todo ou em parte, quando em desacordo com as especificações constantes neste aviso e na proposta, devendo ser substituídos no prazo de 10 (dez) dias, a contar da notificação da contratada, às suas custas, sem prejuízo da aplicação das penalidades.
- 1.6.4. Os bens/serviços serão recebidos definitivamente no prazo de 8 (oito) dias, contados do recebimento provisório, após a verificação da qualidade

e quantidade do material e conseqüente aceitação mediante termo circunstanciado.

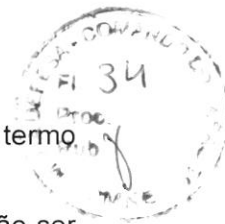

**1.6.5.** Na hipótese de a verificação a que se refere o subitem anterior não ser procedida dentro do prazo fixado, reputar-se-á como realizada, consumando-se o recebimento definitivo no dia do esgotamento do prazo.

1.1.1. O recebimento provisório ou definitivo do objeto não exclui a responsabilidade da contratada pelos prejuízos resultantes da incorreta execução.

**2.** O recebimento provisório ou definitivo do objeto não exclui a responsabilidade da contratada pelos prejuízos resultantes da incorreta execução **PARTICIPAÇÃO NA DISPENSA ELETRÔNICA.**

2.1. A participação na presente dispensa eletrônica se dará mediante Sistema de Dispensa Eletrônica integrante do Sistema de Compras do Governo Federal – Comprasnet 4.0, disponível no endereço eletrônico [www.comprasgovernamentais.gov.br](http://www.comprasgovernamentais.gov.br).

2.1.1. Os fornecedores deverão atender aos procedimentos previstos no Manual do Sistema de Dispensa Eletrônica, disponível no Portal de Compras do Governo Federal, para acesso ao sistema e operacionalização.

2.1.2. O fornecedor é o responsável por qualquer transação efetuada diretamente ou por seu representante no Sistema de Dispensa Eletrônica, não cabendo ao provedor do Sistema ou ao órgão entidade promotor do procedimento a responsabilidade por eventuais danos decorrentes de uso indevido da senha, ainda que por terceiros não autorizados.

2.2. Não poderão participar desta dispensa os fornecedores:

2.2.1. que não atendam às condições deste Aviso de Contratação Direta e seu(s) anexo(s);

2.2.2. estrangeiros que não tenham representação legal no Brasil com poderes expressos para receber citação e responder administrativa ou judicialmente;

2.2.3. que se enquadrem nas seguintes vedações:

a) autor do anteprojeto, do projeto básico ou do projeto executivo, pessoa física ou jurídica, quando a contratação versar sobre obra, serviços ou fornecimento de bens a ele relacionados;

b) empresa, isoladamente ou em consórcio, responsável pela elaboração do projeto básico ou do projeto executivo, ou empresa da qual o autor do projeto seja dirigente, gerente, controlador, acionista ou detentor de mais de 5% (cinco por cento) do capital com direito a voto, responsável técnico ou subcontratado, quando a contratação versar sobre obra, serviços ou fornecimento de bens a ela necessários;



- c) pessoa física ou jurídica que se encontre, ao tempo da contratação, impossibilitada de contratar em decorrência de sanção que lhe foi imposta;
- d) aquele que mantenha vínculo de natureza técnica, comercial, econômica, financeira, trabalhista ou civil com dirigente do órgão ou entidade contratante ou com agente público que desempenhe função na licitação ou atue na fiscalização ou na gestão do contrato, ou que deles seja cônjuge, companheiro ou parente em linha reta, colateral ou por afinidade, até o terceiro grau;
- e) empresas controladoras, controladas ou coligadas, nos termos da Lei nº 6.404, de 15 de dezembro de 1976, concorrendo entre si;
- f) pessoa física ou jurídica que, nos 5 (cinco) anos anteriores à divulgação do aviso, tenha sido condenada judicialmente, com trânsito em julgado, por exploração de trabalho infantil, por submissão de trabalhadores a condições análogas às de escravo ou por contratação de adolescentes nos casos vedados pela legislação trabalhista

2.2.3.1. Equiparam-se aos autores do projeto as empresas integrantes do mesmo grupo econômico;

2.2.3.2. aplica-se o disposto na alínea "c" também ao fornecedor que atue em substituição a outra pessoa, física ou jurídica, com o intuito de burlar a efetividade da sanção a ela aplicada, inclusive a sua controladora, controlada ou coligada, desde que devidamente comprovado o ilícito ou a utilização fraudulenta da personalidade jurídica do fornecedor;

2.2.4. organizações da Sociedade Civil de Interesse Público - OSCIP, atuando nessa condição (Acórdão nº 746/2014-TCU-Plenário); e

### **3. INGRESSO NA DISPENSA ELETRÔNICA E CADASTRAMENTO DA PROPOSTA INICIAL**

3.1. O ingresso do fornecedor na disputa da dispensa eletrônica se dará com o cadastramento de sua proposta inicial, na forma deste item.

3.2. O fornecedor interessado, após a divulgação do aviso de contratação direta, encaminhará, exclusivamente por meio do Sistema de Dispensa Eletrônica, a proposta com a descrição do objeto ofertado, a marca do produto, quando for o caso, e o preço, até a data e o horário estabelecidos para abertura do procedimento.

3.2.1. A proposta também deverá conter declaração de que compreende a integralidade dos custos para atendimento dos direitos trabalhistas assegurados na Constituição Federal, nas leis trabalhistas, nas normas infralegais, nas convenções coletivas de trabalho e nos termos de ajustamento de conduta vigentes na data de entrega das propostas.

3.3. Todas as especificações do objeto contidas na proposta, em especial o preço, vinculam a Contratada.

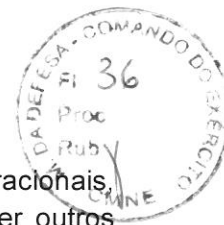

3.4. Nos valores propostos estarão inclusos todos os custos operacionais, encargos previdenciários, trabalhistas, tributários, comerciais e quaisquer outros que incidam direta ou indiretamente na prestação dos serviços;

3.4.1. Os preços ofertados, tanto na proposta inicial, quanto na etapa de lances, serão de exclusiva responsabilidade do fornecedor, não lhe assistindo o direito de pleitear qualquer alteração, sob alegação de erro, omissão ou qualquer outro pretexto.

3.5. Se o regime tributário da empresa implicar o recolhimento de tributos em percentuais variáveis, a cotação adequada será a que corresponde à média dos efetivos recolhimentos da empresa nos últimos doze meses.

3.6. Independentemente do percentual de tributo inserido na planilha, no pagamento serão retidos na fonte os percentuais estabelecidos na legislação vigente.

3.7. A apresentação das propostas implica obrigatoriedade do cumprimento das disposições nelas contidas, em conformidade com o que dispõe o este aviso, *Termo de Referência, Projeto Básico ou Projeto Executivo*, assumindo o proponente o compromisso de executar os serviços nos seus termos, bem como de fornecer os materiais, equipamentos, ferramentas e utensílios necessários, em quantidades e qualidades adequadas à perfeita execução contratual, promovendo, quando requerido, sua substituição.

3.8. No cadastramento da proposta inicial, o fornecedor deverá, também, assinalar “sim” ou “não” em campo próprio do sistema eletrônico, às seguintes declarações:

3.8.1. que inexistem fatos impeditivos para sua habilitação no certame, ciente da obrigatoriedade de declarar ocorrências posteriores;

3.8.2. que cumpre os requisitos estabelecidos no artigo 3º da Lei Complementar nº 123, de 2006, estando apto a usufruir do tratamento favorecido estabelecido em seus arts. 42 a 49.

3.8.3. que está ciente e concorda com as condições contidas no Aviso de Contratação Direta e seus anexos;

3.8.4. que assume a responsabilidade pelas transações que forem efetuadas no sistema, assumindo como firmes e verdadeiras;

3.8.5. que cumpre as exigências de reserva de cargos para pessoa com deficiência e para reabilitado da Previdência Social, de que trata o art. 93 da Lei nº 8.213/91.

3.8.6. que não emprega menor de 18 anos em trabalho noturno, perigoso ou insalubre e não emprega menor de 16 anos, salvo menor, a partir de 14 anos, na condição de aprendiz, nos termos do artigo 7º, XXXIII, da Constituição;

3.9. *Fica facultado ao fornecedor, ao cadastrar sua proposta inicial, a parametrização de valor final mínimo, com o registro do seu lance final aceitável (menor preço ou maior desconto, conforme o caso).*

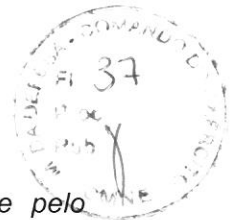

3.9.1. *Feita essa opção os lances serão enviados automaticamente pelo sistema, respeitados os limites cadastrados pelo fornecedor e o intervalo mínimo entre lances previsto neste aviso.*

3.9.1.1. *Sem prejuízo do disposto acima, os lances poderão ser enviados manualmente, na forma da seção respectiva deste Aviso de Contratação Direta;*

3.9.2. *O valor final mínimo poderá ser alterado pelo fornecedor durante a fase de disputa, desde que não assuma valor superior a lance já registrado por ele no sistema.*

3.9.3. *O valor mínimo parametrizado possui caráter sigiloso aos demais participantes do certame e para o órgão ou entidade contratante. Apenas os lances efetivamente enviados poderão ser conhecidos dos fornecedores na forma da seção seguinte deste Aviso.*

#### **4. FASE DE LANCES**

4.1. A partir das 9:00h da data estabelecida neste Aviso de Contratação Direta, a sessão pública será automaticamente aberta pelo sistema para o envio de lances públicos e sucessivos, exclusivamente por meio do sistema eletrônico, sendo encerrado no horário de finalização de lances também já previsto neste aviso.

4.2. Iniciada a etapa competitiva, os fornecedores deverão encaminhar lances exclusivamente por meio de sistema eletrônico, sendo imediatamente informados do seu recebimento e do valor consignado no registro.

4.2.1. *O lance deverá ser ofertado pelo valor unitário do item.*

4.3. O fornecedor somente poderá oferecer valor inferior ou maior percentual de desconto em relação ao último lance por ele ofertado e registrado pelo sistema.

4.3.1. O fornecedor poderá oferecer lances sucessivos iguais ou superiores ao lance que esteja vencendo o certame, desde que inferiores ao menor por ele ofertado e registrado pelo sistema, sendo tais lances definidos como "lances intermediários" para os fins deste Aviso de Contratação Direta.

4.3.2. O intervalo mínimo de diferença de valores ou percentuais entre os lances, que incidirá tanto em relação aos lances intermediários quanto em relação ao que cobrir a melhor oferta é de *1,00%*.

4.4. Havendo lances iguais ao menor já ofertado, prevalecerá aquele que for recebido e registrado primeiro no sistema.

4.5. Caso o fornecedor não apresente lances, concorrerá com o valor de sua proposta.

4.6. Durante o procedimento, os fornecedores serão informados, em tempo real, do valor do menor lance registrado, vedada a identificação do fornecedor.

4.7. Imediatamente após o término do prazo estabelecido para a fase de lances, haverá o seu encerramento, com o ordenamento e divulgação dos lances, pelo sistema, em ordem crescente de classificação.

4.7.1. O encerramento da fase de lances ocorrerá de forma automática pontualmente no horário indicado, sem qualquer possibilidade de prorrogação e não havendo tempo aleatório ou mecanismo similar.

#### **5. JULGAMENTO DAS PROPOSTAS DE PREÇO**



- 5.1. Encerrada a fase de lances, será verificada a conformidade da proposta classificada em primeiro lugar quanto à adequação do objeto e à compatibilidade do preço em relação ao estipulado para a contratação.
- 5.2. No caso de o preço da proposta vencedora estar acima do estimado pela Administração, poderá haver a negociação de condições mais vantajosas.
  - 5.2.1. Neste caso, será encaminhada contraproposta ao fornecedor que tenha apresentado o melhor preço, para que seja obtida melhor proposta com preço compatível ao estimado pela Administração.
  - 5.2.2. A negociação poderá ser feita com os demais fornecedores classificados, respeitada a ordem de classificação, quando o primeiro colocado, mesmo após a negociação, for desclassificado em razão de sua proposta permanecer acima do preço máximo definido para a contratação.
  - 5.2.3. Em qualquer caso, concluída a negociação, o resultado será registrado na ata do procedimento da dispensa eletrônica.
- 5.3. Estando o preço compatível, será solicitado o envio da proposta e, se necessário, de documentos complementares, adequada ao último lance.
- 5.4. O prazo de validade da proposta não será inferior a 90 dias, a contar da data de sua apresentação.
- 5.5. Será desclassificada a proposta vencedora que:
  - 5.5.1. contiver vícios insanáveis;
  - 5.5.2. não obedecer às especificações técnicas pormenorizadas neste aviso ou em seus anexos;
  - 5.5.3. apresentar preços inexequíveis ou permanecerem acima do preço máximo definido para a contratação;
  - 5.5.4. não tiverem sua exequibilidade demonstrada, quando exigido pela Administração;
  - 5.5.5. apresentar desconformidade com quaisquer outras exigências deste aviso ou seus anexos, desde que insanável.
- 5.6. Quando o fornecedor não conseguir comprovar que possui ou possuirá recursos suficientes para executar a contento o objeto, será considerada inexequível a proposta de preços ou menor lance que:
  - 5.6.1. for insuficiente para a cobertura dos custos da contratação, apresente preços global ou unitários simbólicos, irrisórios ou de valor zero, incompatíveis com os preços dos insumos e salários de mercado, acrescidos dos respectivos encargos, ainda que o ato convocatório da dispensa não tenha estabelecido limites mínimos, exceto quando se referirem a materiais e instalações de propriedade do próprio fornecedor, para os quais ele renuncie a parcela ou à totalidade da remuneração.
  - 5.6.2. apresentar um ou mais valores da planilha de custo que sejam inferiores àqueles fixados em instrumentos de caráter normativo obrigatório, tais como leis, medidas provisórias e convenções coletivas de trabalho vigentes.
- 5.7. Se houver indícios de inexequibilidade da proposta de preço, ou em caso da necessidade de esclarecimentos complementares, poderão ser efetuadas diligências, para que a empresa comprove a exequibilidade da proposta.



- 5.8. Erros no preenchimento da planilha não constituem motivo para a desclassificação da proposta. A planilha poderá ser ajustada pelo fornecedor, no prazo indicado pelo sistema, desde que não haja majoração do preço.
- 5.8.1. O ajuste de que trata este dispositivo se limita a sanar erros ou falhas que não alterem a substância das propostas;
- 5.8.2. Considera-se erro no preenchimento da planilha passível de correção a indicação de recolhimento de impostos e contribuições na forma do Simples Nacional, quando não cabível esse regime.
- 5.9. Para fins de análise da proposta quanto ao cumprimento das especificações do objeto, poderá ser colhida a manifestação escrita do setor requisitante do serviço ou da área especializada no objeto.
- 5.10. Se a proposta ou lance vencedor for desclassificado, será examinada a proposta ou lance subsequente, e, assim sucessivamente, na ordem de classificação.
- 5.11. Havendo necessidade, a sessão será suspensa, informando-se no “chat” a nova data e horário para a sua continuidade.
- 5.12. Encerrada a análise quanto à aceitação da proposta, se iniciará a fase de habilitação, observado o disposto neste Aviso de Contratação Direta.

## 6. HABILITAÇÃO

- 6.1. Os documentos a serem exigidos para fins de habilitação constam do **ANEXO I – DOCUMENTAÇÃO EXIGIDA PARA HABILITAÇÃO** deste aviso e serão solicitados do fornecedor mais bem classificado da fase de lances.
- 6.2. Como condição prévia ao exame da documentação de habilitação do fornecedor detentor da proposta classificada em primeiro lugar, será verificado o eventual descumprimento das condições de participação, especialmente quanto à existência de sanção que impeça a participação no certame ou a futura contratação, mediante a consulta aos seguintes cadastros:
- a) SICAF;
  - b) Cadastro Nacional de Empresas Inidôneas e Suspensas - CEIS, mantido pela Controladoria-Geral da União ([www.portaldatransparencia.gov.br/ceis](http://www.portaldatransparencia.gov.br/ceis));
  - c) Cadastro Nacional de Condenações Cíveis por Atos de Improbidade Administrativa, mantido pelo Conselho Nacional de Justiça ([www.cnj.jus.br/improbidade\\_adm/consultar\\_requerido.php](http://www.cnj.jus.br/improbidade_adm/consultar_requerido.php));
  - d) Lista de Inidôneos mantida pelo Tribunal de Contas da União - TCU;
- 6.2.1. Para a consulta de fornecedores pessoa jurídica poderá haver a substituição das consultas das alíneas “b”, “c” e “d” acima pela Consulta Consolidada de Pessoa Jurídica do TCU (<https://certidoesapf.apps.tcu.gov.br/>)
- 6.2.2. A consulta aos cadastros será realizada em nome da empresa fornecedora e também de seu sócio majoritário, por força do artigo 12 da Lei nº 8.429, de 1992, que prevê, dentre as sanções impostas ao responsável pela prática de ato de improbidade administrativa, a proibição de contratar com o Poder Público, inclusive por intermédio de pessoa jurídica da qual seja sócio majoritário.
- 6.2.2.1. Caso conste na Consulta de Situação do Fornecedor a existência de Ocorrências Impeditivas Indiretas, o gestor diligenciará para



verificar se houve fraude por parte das empresas apontadas no Relatório de Ocorrências Impeditivas Indiretas.

- 6.2.2.1.1. A tentativa de burla será verificada por meio dos vínculos societários, linhas de fornecimento similares, dentre outros.
- 6.2.2.1.2. O fornecedor será convocado para manifestação previamente à sua desclassificação
- 6.2.3. Constatada a existência de sanção, o fornecedor será reputado inabilitado, por falta de condição de participação.
- 6.3. Caso atendidas as condições de participação, a habilitação dos fornecedores será verificada por meio do SICAF, nos documentos por ele abrangidos.
  - 6.3.1. É dever do fornecedor atualizar previamente as comprovações constantes do SICAF para que estejam vigentes na data da abertura da sessão pública, ou encaminhar, quando solicitado, a respectiva documentação atualizada.
  - 6.3.2. O descumprimento do subitem acima implicará a inabilitação do fornecedor, exceto se a consulta aos sítios eletrônicos oficiais emissores de certidões lograr êxito em encontrar a(s) certidão(ões) válida(s).
- 6.4. Havendo a necessidade de envio de documentos de habilitação complementares, necessários à confirmação daqueles exigidos neste Aviso de Contratação Direta e já apresentados, o fornecedor será convocado a encaminhá-los, em formato digital, após solicitação da Administração, sob pena de inabilitação.
- 6.5. Somente haverá a necessidade de comprovação do preenchimento de requisitos mediante apresentação dos documentos originais não-digitais quando houver dúvida em relação à integridade do documento digital.
- 6.6. O fornecedor enquadrado como microempreendedor individual que pretenda auferir os benefícios do tratamento diferenciado previstos na Lei Complementar n. 123, de 2006, estará dispensado (a) da prova de inscrição nos cadastros de contribuintes estadual e municipal e (b) da apresentação do balanço patrimonial e das demonstrações contábeis do último exercício.
- 6.7. Havendo necessidade de analisar minuciosamente os documentos exigidos, a sessão será suspensa, sendo informada a nova data e horário para a sua continuidade.
- 6.8. Será inabilitado o fornecedor que não comprovar sua habilitação, seja por não apresentar quaisquer dos documentos exigidos, ou apresentá-los em desacordo com o estabelecido neste Aviso de Contratação Direta.
  - 6.8.1. Na hipótese de o fornecedor não atender às exigências para a habilitação, o órgão ou entidade examinará a proposta subsequente e assim sucessivamente, na ordem de classificação, até a apuração de uma proposta que atenda às especificações do objeto e as condições de habilitação
- 6.9. Constatado o atendimento às exigências de habilitação, o fornecedor será habilitado

## 7. CONTRATAÇÃO

- 7.1. Após a homologação e adjudicação, caso se conclua pela contratação, será firmado Termo de Contrato ou emitido instrumento equivalente.



7.2. O adjudicatário terá o prazo de 15 dias úteis, contados a partir da data de sua convocação, para assinar o Termo de Contrato ou aceitar instrumento equivalente, conforme o caso (Nota de Empenho/Carta Contrato/Autorização), sob pena de decair do direito à contratação, sem prejuízo das sanções previstas neste Aviso de Contratação Direta.

7.2.1. *Alternativamente à convocação para comparecer perante o órgão ou entidade para a assinatura do Termo de Contrato, a Administração poderá encaminhá-lo para assinatura, mediante correspondência postal com aviso de recebimento (AR) ou meio eletrônico, para que seja assinado e devolvido no prazo de 5 dias, a contar da data de seu recebimento.*

7.2.2. O prazo previsto para assinatura do contrato ou aceitação da nota de empenho ou instrumento equivalente poderá ser prorrogado 1 (uma) vez, por igual período, por solicitação justificada do adjudicatário e aceita pela Administração.

7.3. O Aceite da Nota de Empenho ou do instrumento equivalente, emitida à empresa adjudicada, implica no reconhecimento de que:

7.3.1. *referida Nota está substituindo o contrato, aplicando-se à relação de negócios ali estabelecida as disposições da Lei nº 14.133, de 2021;*

7.3.2. *a contratada se vincula à sua proposta e às previsões contidas no Aviso de Contratação Direta e seus anexos;*

7.3.3. *a contratada reconhece que as hipóteses de rescisão são aquelas previstas nos artigos 137 e 138 da Lei nº 14.133/21 e reconhece os direitos da Administração previstos nos artigos 137 a 139 da mesma Lei.*

7.4. O prazo de vigência da contratação é de 12 meses prorrogável conforme previsão nos anexos a este Aviso de Contratação Direta.

7.5. Na assinatura do contrato ou do instrumento equivalente será exigida a comprovação das condições de habilitação e contratação consignadas neste aviso, que deverão ser mantidas pelo fornecedor durante a vigência do contrato.

## 8. SANÇÕES

8.1. Comete infração administrativa o fornecedor que cometer quaisquer das infrações previstas no art. 155 da Lei nº 14.133, de 2021, quais sejam:

8.1.1. dar causa à inexecução parcial do contrato;

8.1.2. dar causa à inexecução parcial do contrato que cause grave dano à Administração, ao funcionamento dos serviços públicos ou ao interesse coletivo;

8.1.3. dar causa à inexecução total do contrato;

8.1.4. deixar de entregar a documentação exigida para o certame;

8.1.5. não manter a proposta, salvo em decorrência de fato superveniente devidamente justificado;



- 8.1.6. não celebrar o contrato ou não entregar a documentação exigida para a contratação, quando convocado dentro do prazo de validade de sua proposta;
- 8.1.7. ensejar o retardamento da execução ou da entrega do objeto da licitação sem motivo justificado;
- 8.1.8. apresentar declaração ou documentação falsa exigida para o certame ou prestar declaração falsa durante a dispensa eletrônica ou a execução do contrato;
- 8.1.9. fraudar a dispensa eletrônica ou praticar ato fraudulento na execução do contrato;
- 8.1.10. comportar-se de modo inidôneo ou cometer fraude de qualquer natureza;
- 8.1.10.1. Considera-se comportamento inidôneo, entre outros, a declaração falsa quanto às condições de participação, quanto ao enquadramento como ME/EPP ou o conluio entre os fornecedores, em qualquer momento da dispensa, mesmo após o encerramento da fase de lances.
- 8.1.11. praticar atos ilícitos com vistas a frustrar os objetivos deste certame.
- 8.1.12. praticar ato lesivo previsto no art. 5º da Lei nº 12.846, de 1º de agosto de 2013.
- 8.2. O fornecedor que cometer qualquer das infrações discriminadas nos subitens anteriores ficará sujeito, sem prejuízo da responsabilidade civil e criminal, às seguintes sanções:
- a) Advertência pela falta do subitem 8.1.1 deste Aviso de Contratação Direta, quando não se justificar a imposição de penalidade mais grave;
  - b) Multa de 5,00% (cinco por cento) sobre o valor estimado do(s) item(s) prejudicado(s) pela conduta do fornecedor, por qualquer das infrações dos subitens 8.1.1 a 8.1.12;
  - c) Impedimento de licitar e contratar no âmbito da Administração Pública direta e indireta do ente federativo que tiver aplicado a sanção, pelo prazo máximo de 3 (três) anos, nos casos dos subitens 8.1.2 a 8.1.7 deste Aviso de Contratação Direta, quando não se justificar a imposição de penalidade mais grave;
  - d) Declaração de inidoneidade para licitar ou contratar, que impedirá o responsável de licitar ou contratar no âmbito da Administração Pública direta e indireta de todos os entes federativos, pelo prazo mínimo de 3 (três) anos e máximo de 6 (seis) anos, nos casos dos subitens 8.1.8 a 8.1.12, bem como nos demais casos que justifiquem a imposição da penalidade mais grave;
- 8.3. Na aplicação das sanções serão considerados:
- 8.3.1. a natureza e a gravidade da infração cometida;
  - 8.3.2. as peculiaridades do caso concreto;



- 8.3.3. as circunstâncias agravantes ou atenuantes;
- 8.3.4. os danos que dela provierem para a Administração Pública;
- 8.3.5. a implantação ou o aperfeiçoamento de programa de integridade, conforme normas e orientações dos órgãos de controle.
- 8.4. Se a multa aplicada e as indenizações cabíveis forem superiores ao valor de pagamento eventualmente devido pela Administração ao contratado, além da perda desse valor, a diferença será descontada da garantia prestada ou será cobrada judicialmente.
- 8.5. A aplicação das sanções previstas neste Aviso de Contratação Direta, em hipótese alguma, a obrigação de reparação integral do dano causado à Administração Pública.
- 8.6. A penalidade de multa pode ser aplicada cumulativamente com as demais sanções.
- 8.7. Se, durante o processo de aplicação de penalidade, houver indícios de prática de infração administrativa tipificada pela Lei nº 12.846, de 1º de agosto de 2013, como ato lesivo à administração pública nacional ou estrangeira, cópias do processo administrativo necessárias à apuração da responsabilidade da empresa deverão ser remetidas à autoridade competente, com despacho fundamentado, para ciência e decisão sobre a eventual instauração de investigação preliminar ou Processo Administrativo de Responsabilização – PAR.
- 8.8. A apuração e o julgamento das demais infrações administrativas não consideradas como ato lesivo à Administração Pública nacional ou estrangeira nos termos da Lei nº 12.846, de 1º de agosto de 2013, seguirão seu rito normal na unidade administrativa.
- 8.9. O processamento do PAR não interfere no seguimento regular dos processos administrativos específicos para apuração da ocorrência de danos e prejuízos à Administração Pública Federal resultantes de ato lesivo cometido por pessoa jurídica, com ou sem a participação de agente público.
- 8.10. A aplicação de qualquer das penalidades previstas realizar-se-á em processo administrativo que assegurará o contraditório e a ampla defesa ao fornecedor/adjudicatário, observando-se o procedimento previsto na Lei nº 14.133, de 2021, e subsidiariamente na Lei nº 9.784, de 1999.
- 8.11. As sanções por atos praticados no decorrer da contratação estão previstas nos anexos a este Aviso.

## **9. DAS DISPOSIÇÕES GERAIS**

- 9.1. O procedimento será divulgado no Comprasnet 4.0 e no Portal Nacional de Contratações Públicas - PNCP, e encaminhado automaticamente aos fornecedores registrados no Sistema de Registro Cadastral Unificado - Sicaf, por mensagem eletrônica, na correspondente linha de fornecimento que pretende atender.



9.2. No caso de todos os fornecedores restarem desclassificados ou inabilitados (procedimento fracassado), a Administração poderá:

9.2.1. republicar o presente aviso com uma nova data;

9.2.2. valer-se, para a contratação, de proposta obtida na pesquisa de preços que serviu de base ao procedimento, se houver, privilegiando-se os menores preços, sempre que possível, e desde que atendidas às condições de habilitação exigidas.

9.2.2.1. No caso do subitem anterior, a contratação será operacionalizada fora deste procedimento.

9.2.3. fixar prazo para que possa haver adequação das propostas ou da documentação de habilitação, conforme o caso.

9.3. As providências dos subitens 9.2.1 e 9.2.2 acima poderão ser utilizadas se não houver o comparecimento de quaisquer fornecedores interessados (procedimento deserto)

9.4. Havendo a necessidade de realização de ato de qualquer natureza pelos fornecedores, cujo prazo não conste deste Aviso de Contratação Direta, deverá ser atendido o prazo indicado pelo agente competente da Administração na respectiva notificação.

9.5. Caberá ao fornecedor acompanhar as operações, ficando responsável pelo ônus decorrente da perda do negócio diante da inobservância de quaisquer mensagens emitidas pela Administração ou de sua desconexão.

9.6. Não havendo expediente ou ocorrendo qualquer fato superveniente que impeça a realização do certame na data marcada, a sessão será automaticamente transferida para o primeiro dia útil subsequente, no mesmo horário anteriormente estabelecido, desde que não haja comunicação em contrário.

9.7. Os horários estabelecidos na divulgação deste procedimento e durante o envio de lances observarão o horário de Brasília-DF, inclusive para contagem de tempo e registro no Sistema e na documentação relativa ao procedimento.

9.8. No julgamento das propostas e da habilitação, a Administração poderá sanar erros ou falhas que não alterem a substância das propostas, dos documentos e sua validade jurídica, mediante despacho fundamentado, registrado em ata e acessível a todos, atribuindo-lhes validade e eficácia para fins de habilitação e classificação.

9.9. As normas disciplinadoras deste Aviso de Contratação Direta serão sempre interpretadas em favor da ampliação da disputa entre os interessados, desde que não comprometam o interesse da Administração, o princípio da isonomia, a finalidade e a segurança da contratação.

9.10. Os fornecedores assumem todos os custos de preparação e apresentação de suas propostas e a Administração não será, em nenhum caso, responsável por esses custos, independentemente da condução ou do resultado do processo de contratação.



9.11. Em caso de divergência entre disposições deste Aviso de Contratação Direta e de seus anexos ou demais peças que compõem o processo, prevalecerá as deste Aviso.

9.12. Da sessão pública será divulgada Ata no sistema eletrônico.

9.13. Integram este Aviso de Contratação Direta, para todos os fins e efeitos, os seguintes anexos:

9.13.1. ANEXO A – Documentação exigida para Habilitação;

9.13.2. ANEXO B – FOTOS ILUSTRATIVAS;

9.13.3. ANEXO C – ~~Guia Nacional de Contratações Sustentáveis – 4ª edição~~  
AGO/2021

Recife – PE , 10 de junho de 2022

Assinatura da autoridade competente

gov.br



\_\_\_\_\_  
[Redacted Name] – Cel R1  
Ordenador de Despesa



## ANEXO A – DOCUMENTAÇÃO EXIGIDA PARA HABILITAÇÃO

### 1 Habilitação jurídica:

- 1.1 no caso de empresário individual, inscrição no Registro Público de Empresas Mercantis, a cargo da Junta Comercial da respectiva sede;
- 1.2 Em se tratando de Microempreendedor Individual – MEI: Certificado da Condição de Microempreendedor Individual - CCMEI, cuja aceitação ficará condicionada à verificação da autenticidade no sítio [www.portaldoempreendedor.gov.br](http://www.portaldoempreendedor.gov.br);
- 1.3 No caso de sociedade empresária ou empresa individual de responsabilidade limitada - EIRELI: ato constitutivo, estatuto ou contrato social em vigor, devidamente registrado na Junta Comercial da respectiva sede, acompanhado de documento comprobatório de seus administradores;
- 1.4 inscrição no Registro Público de Empresas Mercantis onde opera, com averbação no Registro onde tem sede a matriz, no caso de ser o participante sucursal, filial ou agência;
- 1.5 No caso de sociedade simples: inscrição do ato constitutivo no Registro Civil das Pessoas Jurídicas do local de sua sede, acompanhada de prova da indicação dos seus administradores;
- 1.6 decreto de autorização, em se tratando de sociedade empresária estrangeira em funcionamento no País;
- 1.7 Os documentos acima deverão estar acompanhados de todas as alterações ou da consolidação respectiva.

### 2 Regularidade fiscal, social e trabalhista:

- 2.1 prova de inscrição no Cadastro Nacional de Pessoas Jurídicas ou no Cadastro de Pessoas Físicas, conforme o caso;
- 2.2 prova de regularidade fiscal perante a Fazenda Nacional, mediante apresentação de certidão expedida conjuntamente pela Secretaria da Receita Federal do Brasil (RFB) e pela Procuradoria-Geral da Fazenda Nacional (PGFN), referente a todos os créditos tributários federais e à Dívida Ativa da União (DAU) por elas administrados, inclusive aqueles relativos à Seguridade Social, nos termos da Portaria Conjunta nº 1.751, de 02/10/2014, do Secretário da Receita Federal do Brasil e da Procuradora-Geral da Fazenda Nacional.
- 2.3 prova de regularidade com o Fundo de Garantia do Tempo de Serviço (FGTS);
- 2.4 prova de inexistência de débitos inadimplidos perante a Justiça do Trabalho, mediante a apresentação de certidão negativa ou positiva com efeito de negativa, nos termos do Título VII-A da Consolidação das Leis do Trabalho, aprovada pelo Decreto-Lei nº 5.452, de 1º de maio de 1943;
- 2.5 prova de inscrição no cadastro de contribuintes *estadual e/ou municipal*, relativo ao domicílio ou sede do fornecedor, pertinente ao seu ramo de atividade e compatível com o objeto contratual;



2.6 prova de regularidade com a Fazenda *Estadual e/ou Municipal* do domicílio ou sede do fornecedor, relativa à atividade em cujo exercício contrata ou concorre;

2.7 caso o fornecedor seja considerado isento dos tributos *estaduais ou municipais* relacionados ao objeto contratual, deverá comprovar tal condição mediante a apresentação de declaração da Fazenda respectiva do seu domicílio ou sede, ou outra equivalente, na forma da lei;

### 3 ~~Qualificação Econômico-Financeira:~~

~~3.1 certidão negativa de falência expedida pelo distribuidor da sede do fornecedor;~~

~~3.2 balanço patrimonial, demonstração de resultado de exercício e demais demonstrações contábeis dos 2 (dois) últimos exercícios sociais;~~

~~3.2.1 As empresas criadas no exercício financeiro da dispensa deverão atender a todas as exigências da habilitação e poderão substituir os demonstrativos contábeis pelo balanço de abertura.~~

~~3.2.2 Os documentos referidos acima limitar-se-ão ao último exercício no caso de a pessoa jurídica ter sido constituída há menos de 2 (dois) anos.~~

~~3.3 comprovação da boa situação financeira da empresa mediante obtenção de índices de Liquidez Geral (LG), Solvência Geral (SG) e Liquidez Corrente (LC), superiores a 1 (um), obtidos pela aplicação das seguintes fórmulas:~~

$$\text{LG} = \frac{\text{Ativo Circulante} + \text{Realizável a Longo Prazo}}{\text{Passivo Circulante} + \text{Passivo Não Circulante}}$$

$$\text{SG} = \frac{\text{Ativo Total}}{\text{Passivo Circulante} + \text{Passivo Não Circulante}}$$

$$\text{LC} = \frac{\text{Ativo Circulante}}{\text{Passivo Circulante}}$$

~~3.3.1 As empresas, que apresentarem resultado inferior ou igual a 1(um) em qualquer dos índices de Liquidez Geral (LG), Solvência Geral (SG) e Liquidez Corrente (LC), deverão comprovar capital ou patrimônio líquido mínimo de 10% do valor total estimado da contratação ou do item pertinente.~~

### 4 ~~Qualificação Técnica~~

~~4.1 Registro ou inscrição da empresa na entidade profissional .....(escrever por extenso, se o caso), em plena validade;~~

~~4.2 Comprovação de aptidão para a prestação dos serviços em características, quantidades e prazos compatíveis com o objeto desta dispensa, ou com o item pertinente, mediante a apresentação de atestado(s) fornecido(s) por pessoas jurídicas de direito público ou privado.~~

~~4.2.1 Para fins da comprovação de que trata este subitem, os atestados deverão dizer respeito a contratos executados com as seguintes características mínimas:~~

~~4.2.1.1 Deverá haver a comprovação da experiência mínima de 2 anos na prestação dos serviços, sendo aceito o somatório de atestados de~~



períodos diferentes, não havendo obrigatoriedade de os ..... anos serem ininterruptos.

- 4.2.1.2 Os atestados deverão referir-se a serviços prestados no âmbito de sua atividade econômica principal ou secundária especificadas no contrato social vigente;
- 4.2.1.3 ~~Poderá ser admitida, para fins de comprovação de quantitativo mínimo do serviço, a apresentação de diferentes atestados de serviços executados de forma concomitante, pois essa situação se equivale, para fins de comprovação de capacidade técnico-operacional, a uma única contratação.~~
- 4.2.1.4 O fornecedor disponibilizará todas as informações necessárias à comprovação da legitimidade dos atestados, apresentando, dentre outros documentos, cópia do contrato que deu suporte à contratação, endereço atual da contratante e local em que foram prestados os serviços.
- 4.3 ~~apresentação de profissional(is), devidamente registrado(s) no conselho profissional competente, quando for o caso, detentor(es) de atestado de responsabilidade técnica por execução de objeto de características semelhantes, para fins de contratação.~~
- 4.3.1 ~~Entende-se por características semelhantes as seguintes:~~
- 4.3.1.1 ~~Para o (profissional XXXX): serviços de XXXX;~~
- 4.3.1.2 ~~Para o (profissional XXXX): serviços de XXXX;~~
- 4.3.2 ~~No decorrer da execução do serviço, os profissionais de que trata este subitem deverão participar da execução do objeto e poderão ser substituídos, nos termos do 67, §6º, por profissionais de experiência equivalente ou superior, desde que a substituição seja aprovada pela Administração.~~
- 4.4 ~~Declaração do fornecedor atestando que conhece todas as informações e condições locais para o cumprimento das obrigações objeto da contratação.~~
- 4.4.1 ~~Fica assegurado direito à realização de vistoria prévia, na forma prevista nesse Aviso de Dispensa.~~

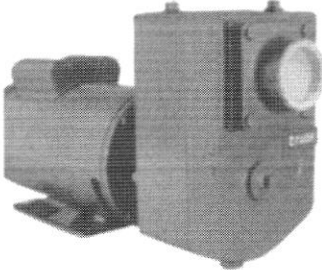
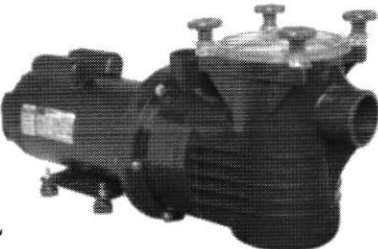
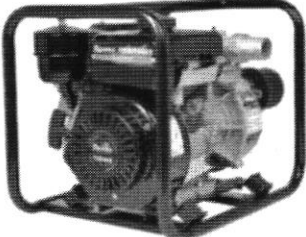

## ANEXO B: FOTOS DOS MATERIAIS

NR ITEM	ITEM	FOTO
1	<p>BOMBA AUTOESCORVANTE 3,0CV 220/380v Trifásica - Características Técnicas: Potência: 3 CV; Rotor: 129,5 x 14; Estágio: 1; Sucção bsp: 2"; Recalque bsp: 1 1/2"; Vazão máxima: 21,0 m<sup>3</sup>/h (Pressão 15 m.c.a); Vazão mínima: 1,1 m<sup>3</sup>/h (Pressão: 36 m.c.a); Marca de referência: Thebe AEX-1 equivalente ou de melhor qualidade.</p>	
2	<p>BOMBA PARA PISCINA 2CV, com pre-filtro, trifásica, 220v/380v, até 264 000litros. Características Técnicas: Potência: 2 CV; Tensão: 220V/380V; Sucção (Entrada) / Recalque (Saída): 60 mm (Soldável); Vazão máxima: 26,4 m<sup>3</sup>/h para 12 mca, Vazão mínima: 9,5 m<sup>3</sup>/h para 20 mca, Motor: Hércules; Rotação: 3.500 rpm (2 Pólos); - Rotor: Noryl (Tipo fechado); Carçaça: ABS; Marca de referência: DANCOR PF-22 equivalente ou de melhor qualidade</p>	
3	<p>MOTOBOMBA A DIESEL, AUTOESCORVANTE 3,3HP. Tipo de Motobomba: Auto Escorvante; Refrigerado a Ar; Monocilindrico; Tipo de Motor: 4 Tempos; Modelo do Motor: TDE35S; Cilindrada: 196 cc; Potencia Máxima: 3.3 HP; Diâmetro de Entrada e Saída: 2" X 2"; Sucção: 8; Elevação: 20 m Vazão: 30 m<sup>3</sup>/h. Marca de referência: TDWP50S Toyama equivalente ou de melhor qualidade.</p>	



## Licitação

## Dispensa/Inexigibilidade

Ambiente: PRODUÇÃO

## Visualizar Dispensa

27/06/2022 15:22:12

## Pedido de Cotação Eletrônica

Órgão 52121 - COMANDO DO EXERCITO		UASG Responsável 160195 - COMANDO DO COMANDO MILITAR DO NORDESTE		
Modalidade de Compra Dispensa de Licitação	Nº da Compra 00031/2022	Lei Lei nº 14.133	Artigo Art. 75º	Inciso II
Compra Com Disputa Sim	Identificador Único 3078	Participação Preferencial de ME/EPP Sim		
Percentual de enquadramento da instituição 10 %				
Nº do Processo 64284005542202236	Valor Total da Compra (R\$) 28.745,09	Quant. Informada de Itens 3	Itens Incluídos 3	Itens Cancelados 0

## Objeto

Aquisição BOMBAS HIDRÁULICAS para atender a manutenção das instalações do Cmdo CMNE.

## Fundamento Legal

Art. 75º, Inciso II da Lei nº 14.133 de 1º/04/2021.

## Justificativa da Compra sem Licitação

A licitação, além de ser mais morosa, não apresenta certeza da economicidade na escolha do objeto demandado.

## Autoridade Competente

CPF do Responsável	Nome	Função
[REDACTED]	[REDACTED]	Ch SALC

## Etapa de Lances

Prazo da Etapa de Lances	06:00
Data de Início da Etapa de Lances	15/06/2022 às 08:00

## Início de Proposta

Data Hora de Início de Propostas	10/06/2022 às 11:07
----------------------------------	---------------------

## Condições da Aquisição ou Contratação

Não foram encontradas no CATMAT descrições que atendessem as demandas contidas nesta Dispensa Eletrônica, portanto só serão aceitas propostas que atendam as descrições apresentadas no Aviso de Dispensa em anexo.

Origem do Anexo	Situação Atual da Compra	Data e Hora da Transferência	CPF do Usuário que Transferiu	Anexo
Dispensa	Encerrada	10/06/2022 às 11:01	[REDACTED]	<a href="#">Download</a>

## Informações Adicionais da Compra

Data/Hora da Disponibilização para Divulgação	CPF do Responsável pela Disponibilização para Divulgação
10/06/2022 às 11:07	[REDACTED]

[Itens](#) | [Nova Pesquisa de Compras](#)



## Licitação

## Dispensa/Inexigibilidade

## Pedido de Cotação Eletrônica

## Item para Outras Hipóteses da Dispensa

27/06/2022 15:22:28

Órgão 52121 - COMANDO DO EXERCITO		UASG Responsável 160195 - COMANDO DO COMANDO MILITAR DO NORDESTE		
Modalidade de Compra Dispensa de Licitação	Nº da Compra 00031/2022	Lei Lei nº 14.133	Artigo Art. 75º	Inciso II
Compra Com Disputa Sim	Identificador Único 3078	Participação Preferencial de ME/EPP Sim		
Percentual de enquadramento da instituição 10 %				

## Item

Nº do Item 1	Tipo de Item Material	Item 456735 - Bomba Hidráulica
Unidade de Fornecimento Unidade		
Descrição Detalhada Bomba Hidráulica Aplicação: Recalque , Freqüência: 60 HZ, Tensão Alimentação: 220/380 V, Potência: 3 CV, Velocidade: 3460 RPM, Tipo Motor: Trifásico		

## Item Sustentável

Quantidade 3	Unidade de Fornecimento Unidade	Valor Unitário (R\$) 4.232,6700	Valor Total (R\$) 12.698,01
* Critério de Julgamento Menor Preço	* Critério de Valor Valor Estimado	* Tipo de Variação Percentual	* Intervalo Mínimo entre Lances (%) 1,00

## Entrega do Item

* Prazo de Entrega do Item 10 dia(s)	* Logradouro COMANDO MILITAR DO NORDESTE - CMNE - Rod BR 232 Km 12 CEP 5095	* Bairro CURADO
Município/UF 25313 - Recife/PE		

## Resultado (SISPP)

CPF/CNPJ	Nome/Razão Social	Valor Total (R\$)	Quantidade	Marca/Fabricante	Situação
[REDACTED]	[REDACTED]	10.857,87	3	THEBE	-

Item Anterior

Ir para o Item: 1 Ir

Próximo Item

[Dispensa](#) | [Itens](#) | [Nova Pesquisa de Compras](#)



## Licitação

## Dispensa/Inexigibilidade

## Item para Outras Hipóteses da Dispensa

## Pedido de Cotação Eletrônica

Órgão 52121 - COMANDO DO EXERCITO		UASG Responsável 160195 - COMANDO DO COMANDO MILITAR DO NORDESTE		
Modalidade de Compra Dispensa de Licitação	Nº da Compra 00031/2022	Lei Lei nº 14.133	Artigo Art. 75º	Inciso II
Compra Com Disputa Sim	Identificador Único 3078	Participação Preferencial de ME/EPP Sim		

Percentual de enquadramento da instituição  
10 %

## Item

Nº do Item 2	Tipo de Item Material	Item 258362 - Bomba Hidráulica
Unidade de Fornecimento Unidade		
Descrição Detalhada Bomba Hidráulica Modelo: Bcs 220 , Vazão: 35 M3/H, Características Adicionais: 2 Polos, 3500 Rpm, 60hz , Tensão Alimentação: 220/380 V, Potência: 2 CV, Tipo Motor: Trifásica		

 Item Sustentável

Quantidade 6	Unidade de Fornecimento Unidade	Valor Unitário (R\$) 1.790,4200	Valor Total (R\$) 10.742,52
* Critério de Julgamento Menor Preço	* Critério de Valor Valor Estimado	* Tipo de Variação Percentual	* Intervalo Mínimo entre Lances (%) 1,00

## Entrega do Item

* Prazo de Entrega do Item 10 dia(s)	* Logradouro COMANDO MILITAR DO NORDESTE - CMNE - Rod BR 232 Km 12 CEP 50901-900	* Bairro CURADO
Município/UF 25313 - Recife/PE		

## Resultado (SISPP)

CPF/CNPJ	Nome/Razão Social	Valor Total (R\$)	Quantidade	Marca/Fabricante	Situação
[REDACTED]	[REDACTED]	8.939,40	6	DANCOR	-

[Item Anterior](#)

 Ir para o Item:  Ir

[Próximo Item](#)
[Dispensa](#) [Itens](#) [Nova Pesquisa de Compras](#)



## Licitação

## Dispensa/Inexigibilidade

Ambiente: PRODUÇÃO

## Item para Outras Hipóteses da Dispensa

## Pedido de Cotação Eletrônica

Órgão		UASG Responsável		
52121 - COMANDO DO EXERCITO		160195 - COMANDO DO COMANDO MILITAR DO NORDESTE		
Modalidade de Compra	Nº da Compra	Lei	Artigo	Inciso
Dispensa de Licitação	00031/2022	Lei nº 14.133	Art. 75º	II
Compra Com Disputa	Identificador Único	Participação Preferencial de ME/EPP		
Sim	3078	Sim		
Percentual de enquadramento da instituição				
10 %				

## Item

Nº do Item	Tipo de Item	Item
3	Material	465401 - Bomba Hidráulica
Unidade de Fornecimento		
Unidade		
Descrição Detalhada		
Bomba Hidráulica Vazão: 36 M3/H, Diâmetro: 2 POL, Características Adicionais: Refrigerado A Ar, Partida Manual , Potência: 4 HP, Velocidade: 3.600 RPM, Tipo Motor: Diesel De 4 Tempos		

 Item Sustentável

Quantidade	Unidade de Fornecimento	Valor Unitário (R\$)	Valor Total (R\$)
2	Unidade	2.652,2800	5.304,56
* Critério de Julgamento	* Critério de Valor	* Tipo de Variação	* Intervalo Mínimo entre Lances (%)
Menor Preço	Valor Estimado	Percentual	1,00

## Entrega do Item

## \* Prazo de Entrega do Item

10 dia(s)

## \* Logradouro

COMANDO MILITAR DO NORDESTE - CMNE - Rod BR 232 Km 12 CEP 5094

## \* Bairro

CURADO

## Município/UF

25313 - Recife/PE

## Resultado (SISPP)

CPF/CNPJ	Nome/Razão Social	Valor Total (R\$)	Quantidade	Marca/Fabricante	Situação
		5.246,98	2	TOYAMA	-

[Item Anterior](#)Ir para o Item:  Ir[Próximo Item](#)
[Dispensa](#)
[Itens](#)
[Nova Pesquisa de Compras](#)

# Dispensa eletrônica 31/2022

MINISTÉRIO DA DEFESA  
Comando do Exército  
Comando Militar do Nordeste



Período para entrega de proposta: 10/06/2022 11:07:09 até 15/06/2022 07:59:59

Período para envio de lances: 15/06/2022 08:00:00 até 15/06/2022 14:00:00

Emergencial: Não

Participação preferencial ME/EPP: Sim

Objeto: Aquisição BOMBAS HIDRÁULICAS para atender a manutenção das instalações do Cmdo CMNE.

## Item 1 - Bomba Hidráulica

Bomba Hidráulica Aplicação: Recalque , Frequência: 60 HZ, Tensão Alimentação: 220/380 V, Potência: 3 CV, Velocidade: 3460 RPM, Tipo Motor: Trifásico

Unidade de fornecimento: Unidade  
Quantidade: 3  
Valor estimado: R\$ 4.232,6700  
Situação: Adjudicado e Homologado

Aceito para [REDACTED] pelo melhor lance R\$ 3.619,2900.

## Propostas do item 1

[REDACTED]  
Valor proposta: R\$ 4.330,0000

Descrição detalhada: Bomba hidráulica

Marca/Fabricante: Bomba hidráulica

Modelo/versão: B

Porte MeEpp/Equiparadas: Sim

Declaração ME/EPP: Sim

[REDACTED]  
Valor proposta: R\$ 8.769,0000

Descrição detalhada: Motobomba autoescorvante monobloco, com rotor centrífugo semi-aberto - 3500rpm

Marca/Fabricante: TREBE

Modelo/versão: AEX-1

Porte MeEpp/Equiparadas: Sim

Declaração ME/EPP: Sim

[REDACTED]  
Valor proposta: R\$ 4.486,6300

Descrição detalhada: Bomba Auto-escorvante conforme descrito no termo de referencia.

Marca/Fabricante: Thebe

Modelo/versão: AEX-1

Porte MeEpp/Equiparadas: Sim

Declaração ME/EPP: Sim

**Propostas do item 1**

[REDACTED]

Valor proposta: R\$ 8.000,0000

Descrição detalhada: BOMBA AUTOESCORVANTE 3CV 220/380V CONF. ESPECIFICAÇÕES DO TERMO DE REFERENCIA.

Marca/Fabricante: THEBE

Modelo/versão: AEX-1

Situação: Proposta adjudicada

Porte MeEpp/Equiparadas: Sim

Declaração ME/EPP: Sim

[REDACTED]

Valor proposta: R\$ 4.232,0000

Descrição detalhada: Bomba autoescorvante thebe aex-1 1,5 cv trifasico 220v/380v

Marca/Fabricante: Bomba autoescorvante thebe aex-1 1,5 cv trifasico

Modelo/versão: Bomba autoescorvante thebe aex-1 1,5 cv trifasico

Porte MeEpp/Equiparadas: Sim

Declaração ME/EPP: Sim

[REDACTED]

Valor proposta: R\$ 20.000,0000

Descrição detalhada: BOMBA AUTOESCORVANTE 3,0Cv 220/380v Trifásica - Características Técnicas:

Potência: 3 CV; Rotor: 129,5 x 14; Estágio: 1; Sucção bsp: 2"; Recalque bsp: 1 1/2"; Vazão máxima: 21,0 m /h (Pressão: 15 m.c.a); Vazão mínima: 1,1 m /h (Pressão: 36 m.c.a);

Marca/Fabricante: Thebe AEX-1

Modelo/versão: BOMBA AUTOESCORVANTE 3,0Cv 220/380v

Porte MeEpp/Equiparadas: Sim

Declaração ME/EPP: Sim

[REDACTED]

Valor proposta: R\$ 25.600,0000

Descrição detalhada: BOMBA AUTOESCORVANTE 3,0Cv 220/380v Trifásica

Marca/Fabricante: REFERENCIA

Modelo/versão: BOMBA AUTOESCORVANTE 3CV

Porte MeEpp/Equiparadas: Sim

Declaração ME/EPP: Sim

[REDACTED]

Valor proposta: R\$ 6.900,0000

Descrição detalhada: BOMBA AUTOESCORVANTE 3,0Cv 220/380v

Trifásica - Características Técnicas: Potência: 3 CV; Rotor: 129,5 x 14; Estágio: 1; Sucção bsp: 2"; Recalque bsp: 1 1/2"; Vazão máxima: 21,0 m /h (Pressão: 15 m.c.a); Vazão mínima: 1,1 m /h (Pressão: 36 m.c.a);

Marca de referência: Thebe AEX-1 equivalente ou de melhor qualidade

Marca/Fabricante: CONFORME O EDITAL

Modelo/versão: CONFORME O EDITAL

Porte MeEpp/Equiparadas: Sim

Declaração ME/EPP: Sim

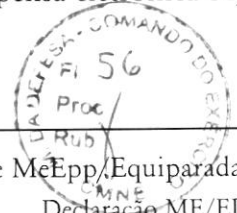
**Propostas do item 1**

[REDACTED]

Porte MeEpp/Equiparadas: Sim

Declaração ME/EPP: Sim

Valor proposta: R\$ 4.232,6700

Descrição detalhada: BOMBA AUTOESCORVANTE 3,0Cv 220/380v Trifásica - Características Técnicas: Potência: 3 CV; Rotor: 129,5 x 14; Estágio: 1; Sucção bsp: 2"; Recalque bsp: 1 1/2"; Vazão máxima: 21,0 m /h (Pressão: 15 m.c.a); Vazão mínima: 1,1 m /h (Pressão: 36 m.c.a);

Marca/Fabricante: Thebe

Modelo/versão: Thebe AE3

[REDACTED]

Porte MeEpp/Equiparadas: Sim

Declaração ME/EPP: Sim

Valor proposta: R\$ 6.000,0000

Descrição detalhada:

Bomba Hidráulica Aplicação: Recalque , Freqüência: 60 HZ, Tensão Alimentação: 220/380 V, Potência: 3 CV, Velocidade: 3460 RPM, Tipo Motor: Trifásico

Marca/Fabricante: REFERENCIA/TR

Modelo/versão: REFERENCIA/TR

[REDACTED]

Porte MeEpp/Equiparadas: Sim

Declaração ME/EPP: Sim

Valor proposta: R\$ 8.000,0000

Descrição detalhada: Bomba Trifásica AEX-1 3CV 220/380V

Marca/Fabricante: REFERENCIA/TR

Modelo/versão: Bomba Hidraulica

[REDACTED]

Porte MeEpp/Equiparadas: Sim

Declaração ME/EPP: Sim

Valor proposta: R\$ 4.232,6700

Descrição detalhada: Bomba Hidráulica Aplicação: Recalque , Freqüência: 60 HZ, Tensão Alimentação: 220/380 V, Potência: 3 CV, Velocidade: 3460 RPM, Tipo Motor: Trifásico

Marca/Fabricante: Thebe

Modelo/versão: AEX-1 3cv

[REDACTED]

Porte MeEpp/Equiparadas: Sim

Declaração ME/EPP: Sim

Valor proposta: R\$ 4.232,0000

Descrição detalhada: Sn

Marca/Fabricante: Sn

Modelo/versão: Sn

[REDACTED]

Porte MeEpp/Equiparadas: Sim

Declaração ME/EPP: Sim

Valor proposta: R\$ 4.232,6700

Descrição detalhada: BOMBA AUTOESCORVANTE 3,0Cv 220/380v Trifásica - Características Técnicas: Potência: 3 CV; Rotor: 129,5 x 14; Estágio: 1; Sucção bsp: 2"; Recalque bsp: 1 1/2"; Vazão máxima: 21,0 m /h (Pressão: 15 m.c.a); Vazão mínima: 1,1 m /h (Pressão: 36 m.c.a); Marca de referência: Thebe AEX-1 equivalente ou de melhor qualidade

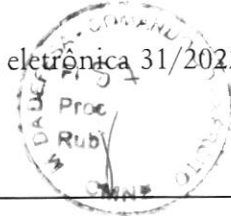
**Propostas do item 1**

Marca/Fabricante: Thebe AEX-1

Modelo/versão: Thebe AEX-1

Valor proposta: R\$ 4.232,6700

Porte MeEpp/Equiparadas: Sim

Declaração ME/EPP: Sim

Descrição detalhada: Bomba Hidráulica Aplicação: Recalque , Freqüência: 60 HZ, Tensão Alimentação: 220/380 V, Potência: 3 CV, Velocidade: 3460 RPM, Tipo Motor: Trifásico

Marca/Fabricante: similar

Modelo/versão: similar

Valor proposta: R\$ 8.000,0000

Porte MeEpp/Equiparadas: Sim

Declaração ME/EPP: Sim

Descrição detalhada: Bomba Hidráulica Aplicação: Recalque , Freqüência: 60 HZ, Tensão Alimentação: 220/380 V, Potência: 3 CV, Velocidade: 3460 RPM, Tipo Motor: Trifásico

Marca/Fabricante: conf. especificação

Modelo/versão: conf. especificação

Valor proposta: R\$ 6.000,0000

Porte MeEpp/Equiparadas: Sim

Declaração ME/EPP: Sim

Descrição detalhada: Bomba Hidráulica Aplicação: Recalque , Freqüência: 60 HZ, Tensão Alimentação: 220/380 V, Potência: 3 CV, Velocidade: 3460 RPM, Tipo Motor: Trifásico

Marca/Fabricante: Referência / TR

Modelo/versão: Referência / TR

Valor proposta: R\$ 100.000,0000

Porte MeEpp/Equiparadas: Sim

Declaração ME/EPP: Sim

Descrição detalhada: Bomba Hidráulica Aplicação: Recalque , Freqüência: 60 HZ, Tensão Alimentação: 220/380 V, Potência: 3 CV, Velocidade: 3460 RPM, Tipo Motor: Trifásico

Marca/Fabricante: THEBE

Modelo/versão: AEX-1 3CV TRIFASICO

Valor proposta: R\$ 4.233,6700

Porte MeEpp/Equiparadas: Sim

Declaração ME/EPP: Sim

Descrição detalhada: Bomba Hidráulica Aplicação: Recalque , Freqüência: 60 HZ, Tensão Alimentação: 220/380 V, Potência: 3 CV, Velocidade: 3460 RPM, Tipo Motor: Trifásico

Marca/Fabricante: ref

Modelo/versão: 2022

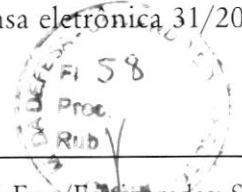
**Propostas do item 1**

Valor proposta: R\$ 5.000,0000

Descrição detalhada: Bomba Hidráulica Aplicação: Recalque , Freqüência: 60 HZ, Tensão Alimentação: 220/380 V, Potência: 3 CV, Velocidade: 3460 RPM, Tipo Motor: Trifásico

Marca/Fabricante: sml

Modelo/versão: sml

Porte MeEpp/Equiparadas: Sim

Declaração ME/EPP: Sim

Valor proposta: R\$ 4.232,6700

Descrição detalhada: BOMBA AUTOESCORVANTE 3,0Cv 220/380v

Trifásica - Características Técnicas: Potência: 3 CV; Rotor: 129,5 x 14; Estágio: 1; Sucção bsp: 2"; Recalque bsp: 1 1/2"; Vazão máxima: 21,0 m /h (Pressão: 15 m.c.a); Vazão mínima: 1,1 m /h (Pressão: 36 m.c.a); Marca de referência: Thebe AEX-1

Marca/Fabricante: THEBE

Modelo/versão: AEX-1

Porte MeEpp/Equiparadas: Sim

Declaração ME/EPP: Sim

Valor proposta: R\$ 9.000,0000

Descrição detalhada: Bomba Hidráulica 3,0CV 220/380V Trifásica

Marca/Fabricante: Thebe

Modelo/versão: 3,0CV 220/380V Trifásica

Porte MeEpp/Equiparadas: Sim

Declaração ME/EPP: Sim

Valor proposta: R\$ 4.232,6700

Descrição detalhada: BOMBA AUTOESCORVANTE 3,0Cv 220/380v

Trifásica - Características Técnicas: Potência: 3 CV; Rotor: 129,5 x 14; Estágio: 1; Sucção bsp: 2"; Recalque bsp: 1 1/2"; Vazão máxima: 21,0 m /h (Pressão: 15 m.c.a); Vazão mínima: 1,1 m /h (Pressão: 36 m.c.a); Marca de referência: Thebe AEX-1

Marca/Fabricante: THEBE

Modelo/versão: AEX-1

Porte MeEpp/Equiparadas: Sim

Declaração ME/EPP: Sim

Valor proposta: R\$ 6.000,0000

Descrição detalhada: Bomba Hidráulica Aplicação: Recalque , Freqüência: 60 HZ, Tensão Alimentação: 220/380 V, Potência: 3 CV, Velocidade: 3460 RPM, Tipo Motor: Trifásico

Marca/Fabricante: Referência / TR

Modelo/versão: Referência / TR

Porte MeEpp/Equiparadas: Sim

Declaração ME/EPP: Sim



### Lances do item 1

15/06/2022 08:45:34		R\$ 4.189,6800
15/06/2022 11:14:03		R\$ 8.000,0000
15/06/2022 11:17:05		R\$ 4.232,6600
15/06/2022 11:55:03		R\$ 4.147,3642
15/06/2022 12:04:04		R\$ 6.151,9900
15/06/2022 13:31:37		R\$ 4.105,8800
15/06/2022 13:37:35		R\$ 4.058,2500
15/06/2022 13:44:31		R\$ 4.274,9900
15/06/2022 13:59:01		R\$ 4.017,2616
15/06/2022 13:59:01		R\$ 3.959,4100
15/06/2022 13:59:06		R\$ 4.050,0000
15/06/2022 13:59:15		R\$ 3.919,8159
15/06/2022 13:59:15		R\$ 3.873,5600
15/06/2022 13:59:19		R\$ 3.834,8244
15/06/2022 13:59:19		R\$ 3.919,8159
15/06/2022 13:59:20		R\$ 3.785,3500
15/06/2022 13:59:21		R\$ 3.747,4965
15/06/2022 13:59:22		R\$ 3.692,7800
15/06/2022 13:59:22		R\$ 3.655,8522
15/06/2022 13:59:23		R\$ 3.619,2900
15/06/2022 13:59:32		R\$ 3.796,4800
15/06/2022 13:59:33		R\$ 3.973,0000
15/06/2022 13:59:36		R\$ 3.972,9900
15/06/2022 13:59:45		R\$ 4.441,7637
15/06/2022 13:59:48		R\$ 4.286,7000
15/06/2022 13:59:58		R\$ 4.105,8700
15/06/2022 13:59:59		R\$ 4.232,2401

### Mensagens do chat do item 1

- Enviado pelo sistema: 15/06/2022 14:00:13  
O item 1 teve empate real para os valores 4.232,0000, 4.232,6700 e 6.000,0000. Procedeu-se o sorteio eletrônico entre os fornecedores com propostas empatadas. Acompanhe as convocações no Julgamento de Propostas.
- Enviado pelo sistema: 15/06/2022 14:00:13  
O item 1 está encerrado.
- Enviado pelo sistema para o participante 31.261.184/0001-77: 20/06/2022 10:09:03  
Sr. Fornecedor [REDACTED] você foi convocado para enviar anexos para o item 1. Prazo para encerrar o envio: 12:10:00 do dia 20/06/2022. Justificativa: Solicito proposta com catálogo do modelo do material e documentação necessária para habilitação prevista no Anexo I do Aviso de Dispensa. Lembro do prazo de entrega de 10 dias corridos que devem constar na proposta..
- Enviado pelo sistema para o participante 31.261.184/0001-77: 20/06/2022 12:10:00  
O item 1 teve a convocação para envio de anexos encerrada às 12:10:00 de 20/06/2022. 3 anexos foram enviados pelo fornecedor [REDACTED]

### Eventos do item 1

22/06/2022 13:51



## Eventos do item 1

Encerramento etapa - Item com etapa aberta encerrada.	15/06/2022 14:00:13
Sorteio eletrônico - Item teve empate real para os valores 4.232,0000, 4.232,6700 e 6.000,0000. Procedeu-se o sorteio eletrônico entre os fornecedores com propostas empatadas.	15/06/2022 14:00:13
Encerramento lances - Item encerrado para lances.	15/06/2022 14:00:13
Convocação anexo - Fornecedor [REDACTED] SERVIÇOS, CNPJ [REDACTED] convocado para o envio de anexo. Prazo de encerramento: 20/06/2022 12:10:00. Motivo: Solicito proposta com catálogo do modelo do material e documentação necessária para habilitação prevista no Anexo I do Aviso de Dispensa. Lembro do prazo de entrega de 10 dias corridos que devem constar na proposta..	20/06/2022 10:09:03
Aceitação - Fornecedor [REDACTED] SERVIÇOS, CNPJ [REDACTED] teve a proposta aceita, melhor lance: R\$ 9,2900.	20/06/2022 13:44:43
Habilitação - Fornecedor [REDACTED] SERVIÇOS, CNPJ [REDACTED] foi habilitado.	20/06/2022 13:45:13
Adjudicação - Fornecedor [REDACTED] SERVIÇOS, CNPJ [REDACTED] teve a proposta adjudicada, melhor lance: R\$ 3.619,2900.	21/06/2022 08:24:50
Homologação - Item homologado.	21/06/2022 08:24:50

## Item 2 - Bomba Hidráulica

Bomba Hidráulica Modelo: Bcs 220 , Vazão: 35 M3/H, Características Adicionais: 2 Polos, 3500 Rpm, 60hz , Tensão Alimentação: 220/380 V, Potência: 2 CV, Tipo Motor: Trifásica

Unidade de fornecimento:	Unidade
Quantidade:	6
Valor estimado:	R\$ 1.790,4200
Situação:	Adjudicado e Homologado

Aceito para [REDACTED] pelo melhor lance R\$ 1.489,9000.

## Propostas do item 2

16.633.511/0001-80 - [REDACTED]	Porte MeEpp/Equiparadas: Sim
Valor proposta: R\$ 1.780,0000	Declaração ME/EPP: Sim
Descrição detalhada: Bomba	
Marca/Fabricante: Bomba	
Modelo/versão: Hidráulica	

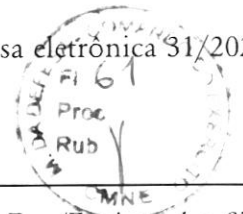
**Propostas do item 2**

Valor proposta: R\$ 6.142,0000

Descrição detalhada: A Bomba Autoeskorvante Dancor pf com Pré-Filtro é recomendada para áreas residenciais, prediais, sendo utilizada também em avicultura e aquicultura. (Motor elétrico 2 polos, 3.500 rpm, 60Hz

Marca/Fabricante: DANCO

Modelo/versão: PF-22

Porte MeEpp/Equiparadas: Sim

Declaração ME/EPP: Sim

Valor proposta: R\$ 1.880,0000

Descrição detalhada: Bomba para piscina conforme descrito no termo de referencia.

Marca/Fabricante: Dancor

Modelo/versão: PF-22

Porte MeEpp/Equiparadas: Sim

Declaração ME/EPP: Sim

Valor proposta: R\$ 4.000,0000

Descrição detalhada: BOMBA PARA PISCINA COM PRÉ FILTRO 2CV TRIFASICA 220/380V CONF. ESPECIFICAÇÕES DO TERMO DE REFERENCIA.

Marca/Fabricante: DANCOR

Modelo/versão: PF-17

Porte MeEpp/Equiparadas: Sim

Declaração ME/EPP: Sim

Valor proposta: R\$ 1.790,4200

Descrição detalhada: BOMBA PARA PISCINA 2CV, com pre-filtro, trifásica, 220v/380v, até 264.000litros.

Características Técnicas: Potência: 2 CV; Tensão: 220V/380V; Sucção (Entrada) / Recalque (Saída): 60 mm (Soldável); Vazão máxima: 26,4 m /h para 12 mca; Vazão mínima: 9,5 m /h para 20 mca; Motor: Hércules; Rotação: 3.500 rpm (2 Pólos); - Rotor: Noryl (Tipo fechado); Carcaça: ABS; Marca de referência: DANCOR PF-22 equivalente ou de melhor qualidade

Marca/Fabricante: DANCOR

Modelo/versão: PF-22W

Situação: Proposta adjudicada

Porte MeEpp/Equiparadas: Sim

Declaração ME/EPP: Sim

Valor proposta: R\$ 1.790,4000

Descrição detalhada: Bomba para piscina dancor pf-22 ir3 3 cv trifasica 220v/380v

Marca/Fabricante: Bomba para piscina dancor pf-22 ir3 3 cv trifasica

Modelo/versão: Bomba para piscina dancor pf-22 ir3 3 cv trifasica

Porte MeEpp/Equiparadas: Sim

Declaração ME/EPP: Sim

**Propostas do item 2**

Valor proposta: R\$ 9.000,0000

Descrição detalhada: BOMBA PARA PISCINA 2CV, com pre-filtro, trifásica, 220v/380v, até 264.000litros.  
Características Técnicas: Potência: 2 CV; Tensão: 220V/380V; Sucção (Entrada) / Recalque (Saída): 60 mm (Soldável); Vazão máxima: 26,4 m /h para 12 mca; Vazão mínima: 9,5 m /h para 20 mca; Motor: Hércules; Rotação: 3.500 rpm (2 Pólos); - Rotor: Noryl (Tipo fechado); Carcaça: ABS

Marca/Fabricante: DANCOR PF-22

Modelo/versão: BOMBA PARA PISCINA 2CV

Porte MeEpp/Equiparadas: Sim

Declaração ME/EPP: Sim

Valor proposta: R\$ 26.500,0000

Descrição detalhada: BOMBA PARA PISCINA 2CV, com pre-filtro, trifásica, 220v/380v, até 264.000litros.  
Características Técnicas: Potência: 2 CV; Tensão: 220V/380V

Marca/Fabricante: REFERENCIA

Modelo/versão: BOMBA PARA PISCINA 2CV

Porte MeEpp/Equiparadas: Sim

Declaração ME/EPP: Sim

Valor proposta: R\$ 2.700,0000

Descrição detalhada: BOMBA PARA PISCINA 2CV, com pre-filtro, trifásica, 220v/380v, até 264.000litros.

Características Técnicas: Potência: 2 CV; Tensão: 220V/380V; Sucção (Entrada) / Recalque (Saída): 60 mm (Soldável); Vazão máxima: 26,4 m /h para 12 mca; Vazão mínima: 9,5 m /h para 20 mca; Motor: Hércules; Rotação: 3.500 rpm (2 Pólos); - Rotor: Noryl (Tipo fechado); Carcaça: ABS; Marca de referência: DANCOR PF-22 equivalente ou de melhor qualidade

Marca/Fabricante: CONFORME O EDITAL

Modelo/versão: CONFORME O EDITAL

Porte MeEpp/Equiparadas: Sim

Declaração ME/EPP: Sim

Valor proposta: R\$ 3.000,0000

Descrição detalhada: Bomba Hidraulica

Marca/Fabricante: Referência

Modelo/versão: Referência

Porte MeEpp/Equiparadas: Sim

Declaração ME/EPP: Sim



## Propostas do item 2

Valor proposta: R\$ 1.790,4200

Descrição detalhada: BOMBA PARA PISCINA 2CV, com pré-filtro, trifásica, 220v/380v, até 264.000litros.  
 Características Técnicas: Potência: 2 CV; Tensão: 220V/380V; Sucção (Entrada) / Recalque (Saída): 60 mm (Soldável); Vazão máxima: 26,4 m /h para 12 mca; Vazão mínima: 9,5 m /h para 20 mca; Motor: Hércules; Rotação: 3.500 rpm (2 Pólos); - Rotor: Noryl (Tipo fechado); Carcaça: ABS

Marca/Fabricante: DANCOR

Modelo/versão: DANCOR F22

Porte MeEpp/Equiparadas: Sim

Declaração ME/EPP: Sim

Valor proposta: R\$ 6.000,0000

Descrição detalhada: Bomba Hidráulica Modelo: Bcs 220 , Vazão: 35 M3/H, Características Adicionais: 2 Polos, 3500 Rpm, 60hz , Tensão Alimentação: 220/380 V, Potência: 2 CV, Tipo Motor: Trifásica

Marca/Fabricante: REFERENCIA/TR

Modelo/versão: REFERENCIA/TR

Porte MeEpp/Equiparadas: Sim

Declaração ME/EPP: Sim

Valor proposta: R\$ 3.000,0000

Descrição detalhada: BOMBA PARA PISCINA 2CV

Marca/Fabricante: REFERENCIA/TR

Modelo/versão: bomba Hidraulica

Porte MeEpp/Equiparadas: Sim

Declaração ME/EPP: Sim

Valor proposta: R\$ 1.790,4200

Descrição detalhada: Bomba Hidráulica Modelo: Bcs 220 , Vazão: 35 M3/H, Características Adicionais: 2 Polos, 3500 Rpm, 60hz , Tensão Alimentação: 220/380 V, Potência: 2 CV, Tipo Motor: Trifásica

Marca/Fabricante: DANCOR

Modelo/versão: PF-22

Porte MeEpp/Equiparadas: Sim

Declaração ME/EPP: Sim

Valor proposta: R\$ 1.789,0000

Descrição detalhada: Sn

Marca/Fabricante: Sn

Modelo/versão: Sn

Porte MeEpp/Equiparadas: Sim

Declaração ME/EPP: Sim

Valor proposta: R\$ 1.790,4200

Descrição detalhada: BOMBA PARA PISCINA 2CV, com pre-filtro, trifásica, 220v/380v, até 264.000litros.

Características Técnicas: Potência: 2 CV; Tensão: 220V/380V; Sucção (Entrada) / Recalque (Saída): 60 mm (Soldável); Vazão máxima: 26,4 m /h para 12 mca; Vazão mínima: 9,5 m /h para 20 mca; Motor: Hércules; Rotação: 3.500 rpm (2 Pólos); - Rotor: Noryl (Tipo fechado); Carcaça: ABS;

Porte MeEpp/Equiparadas: Sim

Declaração ME/EPP: Sim

**Propostas do item 2**

Marca de referência: DANCOR PF-22 equivalente  
ou de melhor qualidade

Marca/Fabricante: DANCOR PF-22

Modelo/versão: DANCOR PF-22

Valor proposta: R\$ 1.790,4200

Descrição detalhada: Bomba Hidráulica Modelo: Bcs 220 , Vazão: 35 M3/H, Características Adicionais: 2 Polos, 3500 Rpm, 60hz , Tensão Alimentação: 220/380 V, Potência: 2 CV, Tipo Motor: Trifásica

Marca/Fabricante: similar

Modelo/versão: similar

Porte MeEpp/Equiparadas: Sim

Declaração ME/EPP: Sim

Valor proposta: R\$ 3.000,0000

Descrição detalhada: Bomba Hidráulica Modelo: Bcs 220 , Vazão: 35 M3/H, Características Adicionais: 2 Polos, 3500 Rpm, 60hz , Tensão Alimentação: 220/380 V, Potência: 2 CV, Tipo Motor: Trifásica

Marca/Fabricante: conf. especificação

Modelo/versão: conf. especificação

Porte MeEpp/Equiparadas: Sim

Declaração ME/EPP: Sim

Valor proposta: R\$ 4.000,0000

Descrição detalhada: Bomba Hidráulica Modelo: Bcs 220 , Vazão: 35 M3/H, Características Adicionais: 2 Polos, 3500 Rpm, 60hz , Tensão Alimentação: 220/380 V, Potência: 2 CV, Tipo Motor: Trifásica

Marca/Fabricante: Referência / TR

Modelo/versão: Referência / TR

Porte MeEpp/Equiparadas: Sim

Declaração ME/EPP: Sim

Valor proposta: R\$ 100.000,0000

Descrição detalhada: Bomba Hidráulica Modelo: Bcs 220 , Vazão: 35 M3/H, Características Adicionais: 2 Polos, 3500 Rpm, 60hz , Tensão Alimentação: 220/380 V, Potência: 2 CV, Tipo Motor: Trifásica

Marca/Fabricante: DANCOR

Modelo/versão: PF22 2CV TRIF

Porte MeEpp/Equiparadas: Sim

Declaração ME/EPP: Sim

Valor proposta: R\$ 1.790,0000

Descrição detalhada: Bomba Para Piscina Dancor PF-22 2 CV Trifásica 220V/380V

A Bomba Autoeskorvante Dancor PF com Pré-Filtro é recomendada para áreas residenciais, prediais, sendo utilizada também em avicultura e aquicultura. (Motor elétrico 2 polos, 3.500 rpm, 60Hz)

Características Técnicas

Porte MeEpp/Equiparadas: Sim

Declaração ME/EPP: Sim

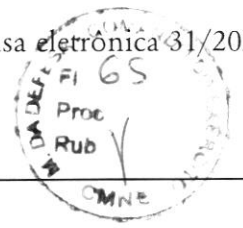

## Propostas do item 2

- Norma - Nema MG1-18.326 a MG1 - 18.341 - "Jet Pump?;
- Potência: 2 CV;
- 2 pólos - 3.500 rpm - 60 Hz;
- Trifásico: 220V/380V;
- Grau de Proteção: IP 21;
- Isolamento: Classe "B?;
- Sucção / Elevação: 60 mm Soldável;

### Características

- Carcaça e intermediária (interna e externa): Eem ABS reforçado com fibra de vidro, termoplástico de engenharia de excelentes qualidades;
- Rotor: Tipo fechado, injetado em Noryl reforçado com fibra de vidro com ressalto na parte posterior e roscado diretamente na ponta do eixo;
- Vedação do eixo - por selo mecânico - Ø 3/4?, tipo ?16?, conjunto de precisão, construído com borracha nitrilica, mola de aço inox e as faces de vedação em grafite e cerâmica o qual em conjunto com o rotor Impedem, totalmente, o contato do líquido com as partes metálicas;

### Imagens ilustrativas.

Marca/Fabricante: Dancor

Modelo/versão: Dancor PF-22

Valor proposta: R\$ 1.791,4200

Porte MeEpp/Equiparadas: Sim

Declaração ME/EPP: Sim

Descrição detalhada: Bomba Hidráulica Modelo: Bcs 220 , Vazão: 35 M3/H, Características Adicionais: 2 Polos, 3500 Rpm, 60hz , Tensão Alimentação: 220/380 V, Potência: 2 CV, Tipo Motor: Trifásica

Marca/Fabricante: ref

Modelo/versão: 2022

Valor proposta: R\$ 2.500,0000

Porte MeEpp/Equiparadas: Sim

Declaração ME/EPP: Sim

Descrição detalhada: Bomba Hidráulica Modelo: Bcs 220 , Vazão: 35 M3/H, Características Adicionais: 2 Polos, 3500 Rpm, 60hz , Tensão Alimentação: 220/380 V, Potência: 2 CV, Tipo Motor: Trifásica

Marca/Fabricante: sml

Modelo/versão: sml

Valor proposta: R\$ 1.790,4200

Porte MeEpp/Equiparadas: Sim

Declaração ME/EPP: Sim

Descrição detalhada: BOMBA PARA PISCINA 2CV, com pre-filtro, trifásica, 220v/380v, até 264.000litros.

Características Técnicas: Potência: 2 CV; Tensão: 220V/380V; Sucção (Entrada) / Recalque (Saída): 60 mm (Soldável); Vazão máxima: 26,4 m /h para 12 mca; Vazão mínima: 9,5 m /h para 20 mca; Motor: Hércules; Rotação: 3.500 rpm (2 Pólos); -

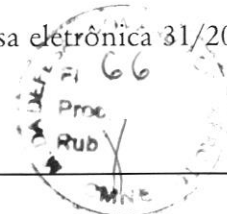
**Propostas do item 2**

Rotor: Noryl (Tipo fechado); Carcaça: ABS;

Marca de referência: DANCOR PF-22

Marca/Fabricante: DANCOR

Modelo/versão: PF-22

 Valor proposta: R\$ 3.816,0000

Descrição detalhada: BOMBA PARA PISCINA 2CV

Marca/Fabricante: Dancor

Modelo/versão: PF-22

Porte MeEpp/Equiparadas: Sim

Declaração ME/EPP: Sim

 Valor proposta: R\$ 1.790,4200

Descrição detalhada: BOMBA PARA PISCINA 2CV, com pre-filtro, trifásica, 220v/380v, até 264.000litros.

Características Técnicas: Potência: 2 CV; Tensão:

220V/380V; Sucção (Entrada) / Recalque (Saída):

60 mm (Soldável); Vazão máxima: 26,4 m /h para

12 mca; Vazão mínima: 9,5 m /h para 20 mca;

Motor: Hércules; Rotação: 3.500 rpm (2 Pólos); -

Rotor: Noryl (Tipo fechado); Carcaça: ABS;

Marca de referência: DANCOR PF-22

Marca/Fabricante: DANCOR

Modelo/versão: PF-22

Porte MeEpp/Equiparadas: Sim

Declaração ME/EPP: Sim

 Valor proposta: R\$ 5.000,0000

Descrição detalhada: Bomba Hidráulica Modelo: Bcs 220 , Vazão: 35 M3/H, Características Adicionais: 2 Polos, 3500 Rpm, 60hz , Tensão Alimentação: 220/380 V, Potência: 2 CV, Tipo Motor: Trifásica

Marca/Fabricante: Referência / TR

Modelo/versão: Referência / TR

Porte MeEpp/Equiparadas: Sim

Declaração ME/EPP: Sim

**Lances do item 2**

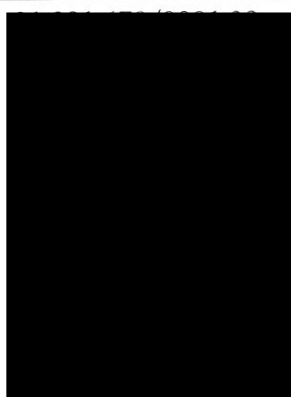
15/06/2022 08:46:01		R\$ 1.762,2000
15/06/2022 11:14:33		R\$ 2.650,0000
15/06/2022 11:18:20		R\$ 1.800,0000
15/06/2022 11:55:23		R\$ 1.744,5780
15/06/2022 12:04:06		R\$ 3.234,5000
15/06/2022 13:33:39		R\$ 1.727,1200
15/06/2022 13:37:35		R\$ 1.707,2500
15/06/2022 13:41:11		R\$ 1.690,1700
15/06/2022 13:41:12		R\$ 1.665,6600
15/06/2022 13:55:00		R\$ 1.690,0000



## Lances do item 2

Data/hora	Participante	Lance
15/06/2022 13:59:13		R\$ 1.649,0034
15/06/2022 13:59:14		R\$ 1.624,7600
15/06/2022 13:59:15		R\$ 1.726,4300
15/06/2022 13:59:18		R\$ 1.608,5124
15/06/2022 13:59:20		R\$ 1.726,0000
15/06/2022 13:59:22		R\$ 1.725,9900
15/06/2022 13:59:42		R\$ 1.673,1000
15/06/2022 13:59:45		R\$ 2.673,0000
15/06/2022 13:59:46		R\$ 1.656,3690
15/06/2022 13:59:48		R\$ 2.475,0000
15/06/2022 13:59:53		R\$ 1.592,4248
15/06/2022 13:59:53		R\$ 1.639,8100
15/06/2022 13:59:53		R\$ 1.607,5124
15/06/2022 13:59:59		R\$ 1.782,0000
15/06/2022 13:59:59		R\$ 1.489,9000

## Mensagens do chat do item 2

Enviado pelo sistema:	15/06/2022 14:00:13
O item 2 teve empate real para o valor 1.790,4200. Procedeu-se o sorteio eletrônico entre os fornecedores com propostas empatadas. Acompanhe as convocações no Julgamento de Propostas.	
Enviado pelo sistema:	15/06/2022 14:00:13
O item 2 está encerrado.	
Enviado pelo sistema para o participante 33.618.396/0001-94:	20/06/2022 10:09:38
Sr. Fornecedor [REDACTED], você foi convocado para enviar anexos para o item 2. Prazo para encerrar o envio: 12:09:00 do dia 20/06/2022. Justificativa: Solicito proposta com catálogo do modelo do material e documentação necessária para habilitação prevista no Anexo I do Aviso de Dispensa. Lembro do prazo de entrega de 10 dias corridos que devem constar na proposta..	
Enviado pelo participante 33.618.396/0001-94:	20/06/2022 10:53:38
O item 2 teve a convocação para envio de anexos encerrada às 10:53:38 de 20/06/2022. 2 anexos foram enviados pelo fornecedor [REDACTED]	

## Eventos do item 2

Encerramento etapa - Item com etapa aberta encerrada.	15/06/2022 14:00:13
Sorteio eletrônico - Item teve empate real para o valor 1.790,4200. Procedeu-se o sorteio eletrônico entre os fornecedores com propostas empatadas.	15/06/2022 14:00:13
Encerramento lances - Item encerrado para lances.	15/06/2022 14:00:13
Convocação anexo - Fornecedor [REDACTED] CNPJ [REDACTED] convocado para o envio de anexo. Prazo de encerramento: 20/06/2022 12:09:00. Motivo: Solicito proposta com catálogo do modelo do material e documentação necessária para habilitação prevista no Anexo I do Aviso de Dispensa. Lembro do prazo de entrega de 10 dias corridos que devem constar na proposta..	20/06/2022 10:09:38
Envio encerrado - Fornecedor [REDACTED] CNPJ [REDACTED] finalizou o envio de anexo.	20/06/2022 10:53:38
22/06/2022 13:51	

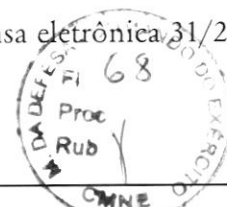

## Eventos do item 2

Aceitação - Fornecedor [REDACTED] CNPJ [REDACTED] teve a proposta aceita, melhor lance: R\$ 1.489,9000.	20/06/2022 13:42:19
Habilitação - Fornecedor [REDACTED] CNPJ [REDACTED] foi habilitado.	20/06/2022 13:43:54
Adjudicação - Fornecedor [REDACTED] CNPJ [REDACTED] teve a proposta adjudicada, melhor lance: R\$ 1.489,9000.	21/06/2022 08:25:32
Homologação - Item homologado.	21/06/2022 08:25:32

## Item 3 - Bomba Hidráulica

Bomba Hidráulica Vazão: 36 M3/H, Diâmetro: 2 POL, Características Adicionais: Refrigerado A Ar, Partida Manual , Potência: 4 HP, Velocidade: 3.600 RPM, Tipo Motor: Diesel De 4 Tempos

Unidade de fornecimento: Unidade  
Quantidade: 2  
Valor estimado: R\$ 2.652,2800  
Situação: Adjudicado e Homologado

Aceito para [REDACTED] pelo melhor lance R\$ 2.623,4900.

## Propostas do item 3

Valor proposta: R\$ 2.650,0000

Descrição detalhada: B  
Marca/Fabricante: Bomba  
Modelo/versão: Hidráulica

Porte MeEpp/Equiparadas: Sim  
Declaração ME/EPP: Sim

Valor proposta: R\$ 7.432,0000

Descrição detalhada: O Motor Diesel Refrigerado a Ar TDE35S foi projetado para uso profissional. Possui 3.3 CV / HP de potência máxima a 3.600 RPM  
Marca/Fabricante: TOYAMA  
Modelo/versão: MOTOR DIESEL - TDE35S

Porte MeEpp/Equiparadas: Sim  
Declaração ME/EPP: Sim

Valor proposta: R\$ 2.690,0000

Descrição detalhada: Motobomba a diesel Auto-escorvante conforme descrito no termo de referencia.  
Marca/Fabricante: Nagano  
Modelo/versão: 4hp 2pol  
Situação: Proposta desclassificada

Porte MeEpp/Equiparadas: Sim  
Declaração ME/EPP: Sim

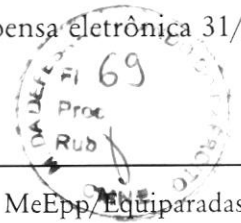
**Propostas do item 3**

Valor proposta: R\$ 5.000,0000

Descrição detalhada: MOTOBOMBA A DIESEL AUTOESCROVANTE 3,3HP 2X2 CONF. ESPECIFICAÇÕES DO TERMO DE REFERENCIA.

Marca/Fabricante: TOYAMA

Modelo/versão: TDWP50SXP

Porte MeEpp/Equiparadas: Sim

Declaração ME/EPP: Sim



Valor proposta: R\$ 2.652,2800

Descrição detalhada: MOTOBOMBA A DIESEL, AUTOESCROVANTE

3,3HP. Tipo de Motobomba: Auto Escorvante;

Refrigerado a Ar; Monocilíndrico; Tipo de Motor:

4 Tempos: Modelo do Motor: TDE35S; Cilindrada:

196 cc; Potencia Máxima: 3.3 HP; Diâmetro de

Entrada e Saída: 2" X 2"; Sucção: 8; Elevação: 20

m Vazão: 30 m /h. Marca de referência: TDWP50S Toyama equivalente ou de melhor qualidade.

Marca/Fabricante: Toyama

Modelo/versão: TDWP50S

Porte MeEpp/Equiparadas: Sim

Declaração ME/EPP: Sim



Valor proposta: R\$ 2.652,2000

Descrição detalhada: Motobomba a Gasolina 4T 196CC 6,5HP com Partida Manual - TOYAMA-TWP50CA

Marca/Fabricante: Motobomba a Gasolina 4T 196CC 6,5HP com Partida Ma

Modelo/versão: Motobomba a Gasolina 4T 196CC 6,5HP com Partida Ma

Porte MeEpp/Equiparadas: Sim

Declaração ME/EPP: Sim



Valor proposta: R\$ 25.000,0000

Descrição detalhada: MOTOBOMBA A DIESEL, AUTOESCROVANTE 3,3HP. Tipo de Motobomba: Auto

Escorvante; Refrigerado a Ar; Monocilíndrico; Tipo de Motor: 4 Tempos: Modelo do Motor: TDE35S;

Cilindrada: 196 cc; Potencia Máxima: 3.3 HP; Diâmetro de Entrada e Saída: 2" X 2"; Sucção: 8; Elevação: 20

Vazão: 30 m /h

Marca/Fabricante: TDWP50S Toyama

Modelo/versão: MOTOBOMBA A DIESEL, AUTOESCROVANTE 3,3HP.

Porte MeEpp/Equiparadas: Sim

Declaração ME/EPP: Sim



Valor proposta: R\$ 26.500,0000

Descrição detalhada: MOTOBOMBA DIESEL TOYAMA, TDWP50SS, AUTO ESCORVANTE 2X2, REF. A AR, 4 TEMPOS, 3.3HP MAX, P. MANUAL FILTRO AR BANHADO OLEO(116-019)

Marca/Fabricante: TOYAMA

Modelo/versão: MOTOBOMBA DIESEL

Porte MeEpp/Equiparadas: Sim

Declaração ME/EPP: Sim

**Propostas do item 3**

Valor proposta: R\$ 3.900,0000

Descrição detalhada: MOTOBOMBA A DIESEL, AUTOESCORVANTE

3,3HP. Tipo de Motobomba: Auto Escorvante;  
Refrigerado a Ar; Monocilíndrico; Tipo de Motor:  
4 Tempos; Modelo do Motor: TDE35S; Cilindrada:  
196 cc; Potencia Máxima: 3.3 HP; Diâmetro de  
Entrada e Saída: 2" X 2"; Sucção: 8; Elevação: 20  
m

Marca/Fabricante: CONFORME O EDITAL

Modelo/versão: CONFORME O EDITAL

Porte MeEpp/Equiparadas: Sim

Declaração ME/EPP: Sim

Valor proposta: R\$ 5.000,0000

Descrição detalhada: Bomba Hidraulica

Marca/Fabricante: Referência

Modelo/versão: Referência

Situação: Proposta desclassificada

Porte MeEpp/Equiparadas: Sim

Declaração ME/EPP: Sim

Valor proposta: R\$ 2.652,2800

Descrição detalhada: MOTOBOMBA A DIESEL, AUTOESCORVANTE 3,3HP. Tipo de Motobomba: Auto  
Escorvante; Refrigerado a Ar; Monocilíndrico; Tipo de Motor: 4 Tempos; Modelo do Motor: TDE35S;  
Cilindrada: 196 cc; Potência Máxima: 3.3 HP; Diâmetro de Entrada e Saída: 2" X 2"; Sucção: 8; Elevação: 20 m

Marca/Fabricante: Tecnor

Modelo/versão: Tecnor4A

Porte MeEpp/Equiparadas: Sim

Declaração ME/EPP: Sim

Valor proposta: R\$ 6.000,0000

Descrição detalhada:

Bomba Hidráulica Vazão: 36 M3/H, Diâmetro: 2 POL, Características Adicionais: Refrigerado A Ar, Partida  
Manual , Potência: 4 HP, Velocidade: 3.600 RPM, Tipo Motor: Diesel De 4 Tempos

Marca/Fabricante: REFERENCIA/TR

Modelo/versão: REFERENCIA/TR

Porte MeEpp/Equiparadas: Sim

Declaração ME/EPP: Sim

Valor proposta: R\$ 4.000,0000

Descrição detalhada: Motobomba Auto Escorvante à Gasolina 2 x 2Pol

Marca/Fabricante: Referencia/tr

Modelo/versão: Bomba Hidraulica

Situação: Proposta desclassificada

Porte MeEpp/Equiparadas: Sim

Declaração ME/EPP: Sim

**Propostas do item 3**

Valor proposta: R\$ 2.652,2800

Descrição detalhada: Bomba Hidráulica Vazão: 36 M3/H, Diâmetro: 2 POL, Características Adicionais: Refrigerado A Ar, Partida Manual , Potência: 4 HP, Velocidade: 3.600 RPM, Tipo Motor: Diesel De 4 Tempos

Marca/Fabricante: Toyama

Modelo/versão: TDWP50S

Situação: Proposta desclassificada

Porte MeEpp/Equiparadas: Sim

Declaração ME/EPP: Sim

Valor proposta: R\$ 2.651,0000

Descrição detalhada: Dn

Marca/Fabricante: Sn

Modelo/versão: Sn

Porte MeEpp/Equiparadas: Sim

Declaração ME/EPP: Sim

Valor proposta: R\$ 2.652,2800

Descrição detalhada: MOTOBOMBA A DIESEL, AUTOESCORVANTE

3,3HP. Tipo de Motobomba: Auto Escorvante;

Refrigerado a Ar; Monocilíndrico; Tipo de Motor:

4 Tempos; Modelo do Motor: TDE35S; Cilindrada:

196 cc; Potencia Máxima: 3.3 HP; Diâmetro de

Entrada e Saída: 2" X 2"; Sucção: 8; Elevação: 20 m

Marca/Fabricante: TDWP50S Toyama

Modelo/versão: : TDWP50S Toyama

Porte MeEpp/Equiparadas: Sim

Declaração ME/EPP: Sim

Valor proposta: R\$ 2.652,2800

Descrição detalhada: Bomba Hidráulica Vazão: 36 M3/H, Diâmetro: 2 POL, Características Adicionais:

Refrigerado A Ar, Partida Manual , Potência: 4 HP, Velocidade: 3.600 RPM, Tipo Motor: Diesel De 4 Tempos

Marca/Fabricante: similar

Modelo/versão: similar

Porte MeEpp/Equiparadas: Sim

Declaração ME/EPP: Sim

Valor proposta: R\$ 5.000,0000

Descrição detalhada: Bomba Hidráulica Vazão: 36 M3/H, Diâmetro: 2 POL, Características Adicionais:

Refrigerado A Ar, Partida Manual , Potência: 4 HP, Velocidade: 3.600 RPM, Tipo Motor: Diesel De 4 Tempos

Marca/Fabricante: conf. especificação

Modelo/versão: conf. especificação

Porte MeEpp/Equiparadas: Sim

Declaração ME/EPP: Sim

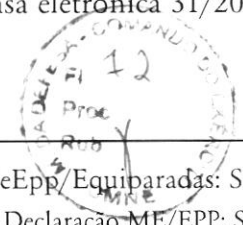
**Propostas do item 3**[REDACTED]  
Valor proposta: R\$ 5.000,0000

Porte MeEpp/Equiparadas: Sim

Declaração ME/EPP: Sim

Descrição detalhada: Bomba Hidráulica Vazão: 36 M3/H, Diâmetro: 2 POL, Características Adicionais:  
Refrigerado A Ar, Partida Manual , Potência: 4 HP, Velocidade: 3.600 RPM, Tipo Motor: Diesel De 4 Tempos

Marca/Fabricante: Referência / TR

Modelo/versão: Referência / TR

[REDACTED]  
Valor proposta: R\$ 100.000,0000

Porte MeEpp/Equiparadas: Sim

Declaração ME/EPP: Sim

Descrição detalhada: Bomba Hidráulica Vazão: 36 M3/H, Diâmetro: 2 POL, Características Adicionais:  
Refrigerado A Ar, Partida Manual , Potência: 4 HP, Velocidade: 3.600 RPM, Tipo Motor: Diesel De 4 Tempos

Marca/Fabricante: TOYAMA

Modelo/versão: Toyama TDE35S 3,3HP

Situação: Proposta adjudicada

[REDACTED]  
Valor proposta: R\$ 2.653,2800

Porte MeEpp/Equiparadas: Sim

Declaração ME/EPP: Sim

Descrição detalhada: Bomba Hidráulica Vazão: 36 M3/H, Diâmetro: 2 POL, Características Adicionais:  
Refrigerado A Ar, Partida Manual , Potência: 4 HP, Velocidade: 3.600 RPM, Tipo Motor: Diesel De 4 Tempos

Marca/Fabricante: ref

Modelo/versão: 2022

[REDACTED]  
Valor proposta: R\$ 5.000,0000

Porte MeEpp/Equiparadas: Sim

Declaração ME/EPP: Sim

Descrição detalhada: Bomba Hidráulica Vazão: 36 M3/H, Diâmetro: 2 POL, Características Adicionais:  
Refrigerado A Ar, Partida Manual , Potência: 4 HP, Velocidade: 3.600 RPM, Tipo Motor: Diesel De 4 Tempos

Marca/Fabricante: sml

Modelo/versão: sml

[REDACTED]  
Valor proposta: R\$ 5.000,0000

Porte MeEpp/Equiparadas: Sim

Declaração ME/EPP: Sim

Descrição detalhada: Bomba Hidráulica Vazão: 36 M3/H, Diâmetro: 2 POL, Características Adicionais:  
Refrigerado A Ar, Partida Manual , Potência: 4 HP, Velocidade: 3.600 RPM, Tipo Motor: Diesel De 4 Tempos

Marca/Fabricante: Referência / TR

Modelo/versão: Referência / TR

Situação: Proposta desclassificada

**Lances do item 3**

15/06/2022 11:15:49

45.022.709/0001-26

R\$ 3.650,0000

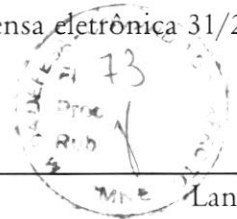
**Lances do item 3**

Data/hora	Participante	Lance
15/06/2022 11:21:54		R\$ 2.652,2700
15/06/2022 12:04:06		R\$ 5.254,3000
15/06/2022 13:37:35		R\$ 2.997,0000
15/06/2022 13:44:58		R\$ 2.678,8000
15/06/2022 13:55:00		R\$ 2.623,5000
15/06/2022 13:59:12		R\$ 2.597,2650
15/06/2022 13:59:30		R\$ 2.571,2900
15/06/2022 13:59:30		R\$ 2.571,2924
15/06/2022 13:59:31		R\$ 2.545,5771
15/06/2022 13:59:35		R\$ 2.520,1200
15/06/2022 13:59:36		R\$ 2.494,9188
15/06/2022 13:59:38		R\$ 2.520,1213
15/06/2022 13:59:38		R\$ 2.545,5771
15/06/2022 13:59:38		R\$ 2.520,1142
15/06/2022 13:59:42		R\$ 2.469,9696
15/06/2022 13:59:42		R\$ 2.469,9700
15/06/2022 13:59:45		R\$ 2.445,2603
15/06/2022 13:59:46		R\$ 2.445,2700
15/06/2022 13:59:46		R\$ 2.445,2700
15/06/2022 13:59:46		R\$ 2.469,9608
15/06/2022 13:59:52		R\$ 2.623,4900
15/06/2022 13:59:53		R\$ 2.420,8073
15/06/2022 13:59:53		R\$ 2.420,8077
15/06/2022 13:59:53		R\$ 2.420,8100
15/06/2022 13:59:53		R\$ 2.420,8077
15/06/2022 13:59:54		R\$ 2.396,5919
15/06/2022 13:59:54		R\$ 2.396,6000
15/06/2022 13:59:55		R\$ 2.396,5992

**Mensagens do chat do item 3**

- Enviado pelo sistema: 15/06/2022 14:00:13  
 O item 3 teve empate real para o valor 2.652,2800. Procedeu-se o sorteio eletrônico entre os fornecedores com propostas empatadas. Acompanhe as convocações no Julgamento de Propostas.
- Enviado pelo sistema: 15/06/2022 14:00:13  
 O item 3 está encerrado.
- Enviado pelo sistema para o participante 45.302.798/0001-64: 20/06/2022 10:10:03  
 Sr. Fornecedor [REDACTED]  
 você foi convocado para enviar anexos para o item 3. Prazo para encerrar o envio: 12:10:00 do dia 20/06/2022. Justificativa: Solicito proposta com catálogo do modelo do material e documentação necessária para habilitação prevista no Anexo I do Aviso de Dispensa. Lembro do prazo de entrega de 10 dias corridos que devem constar na proposta..
- Enviado pelo sistema para o participante 45.302.798/0001-64: 20/06/2022 12:10:00  
 O item 3 teve a convocação para envio de anexos encerrada às 12:10:00 de 20/06/2022. Nenhum anexo foi enviado pelo fornecedor [REDACTED]



### Mensagens do chat do item 3

---

Enviado pelo sistema para o participante 41.041.493/0001-95:

20/06/2022 13:02:24

Sr. Fornecedor [REDACTED] você foi convocado para enviar anexos para o item 3. Prazo para encerrar o envio: 15:04:00 do dia 20/06/2022. Justificativa: Solicito proposta com catálogo do modelo do material e documentação necessária para habilitação prevista no Anexo I do Aviso de Dispensa. Lembro do prazo de entrega de 10 dias corridos que deve constar na proposta...

Enviado pelo sistema para o participante 41.041.493/0001-95:

20/06/2022 15:04:00

O item 3 teve a convocação para envio de anexos encerrada às 15:04:00 de 20/06/2022. Nenhum anexo foi enviado pelo fornecedor [REDACTED]

Enviado pelo sistema para o participante 23.090.165/0001-05:

20/06/2022 15:28:18

Sr. Fornecedor [REDACTED] você foi convocado para enviar anexos para o item 3. Prazo para encerrar o envio: 17:30:00 do dia 20/06/2022. Justificativa: Solicito proposta com catálogo do modelo do material e documentação necessária para habilitação prevista no Anexo I do Aviso de Dispensa. Lembro do prazo de entrega de 10 dias corridos que deve constar na proposta..

Enviado pelo sistema para o participante 23.090.165/0001-05:

20/06/2022 17:30:00

O item 3 teve a convocação para envio de anexos encerrada às 17:30:00 de 20/06/2022. Nenhum anexo foi enviado pelo fornecedor [REDACTED]

Enviado pelo sistema para o participante [REDACTED]

21/06/2022 08:55:49

Sr. Fornecedor [REDACTED] você foi convocado para enviar anexos para o item 3. Prazo para encerrar o envio: 10:57:00 do dia 21/06/2022. Justificativa: Solicito proposta com catálogo do modelo do material e documentação necessária para habilitação prevista no Anexo I do Aviso de Dispensa. Lembro do prazo de entrega de 10 dias corridos que deve constar na proposta...

Enviado pelo participante 23.904.788/0001-66:

21/06/2022 09:53:21

vamos declinar

Enviado pelo participante 23.904.788/0001-66:

21/06/2022 09:53:27

O item 3 teve a convocação para envio de anexos encerrada às 09:53:27 de 21/06/2022. Nenhum anexo foi enviado pelo fornecedor [REDACTED]

Enviado pelo sistema para o participante 46.228.628/0001-40:

21/06/2022 10:30:01

Sr. Fornecedor [REDACTED] CNPJ 46.228.628/0001-40, você foi convocado para enviar anexos para o item 3. Prazo para encerrar o envio: 12:31:00 do dia 21/06/2022. Justificativa: Solicito proposta com catálogo do modelo do material e documentação necessária para habilitação prevista no Anexo I do Aviso de Dispensa. Lembro do prazo de entrega de 10 dias corridos que deve constar na proposta..

Enviado pelo sistema para o participante [REDACTED]

21/06/2022 12:31:00

O item 3 teve a convocação para envio de anexos encerrada às 12:31:00 de 21/06/2022. Nenhum anexo foi enviado pelo fornecedor [REDACTED]

Enviado pelo sistema para o participante 36.851.568/0001-63:

21/06/2022 13:11:41

Sr. Fornecedor [REDACTED] você foi convocado para enviar anexos para o item 3. Prazo para encerrar o envio: 15:13:00 do dia 21/06/2022. Justificativa: Solicito proposta com catálogo do modelo do material e documentação necessária para habilitação prevista no Anexo I do Aviso de Dispensa. Lembro do prazo de entrega de 10 dias corridos que deve constar na proposta...

Enviado pelo participante [REDACTED]

21/06/2022 13:54:11

O item 3 teve a convocação para envio de anexos encerrada às 13:54:11 de 21/06/2022. 1 anexo foi enviado pelo fornecedor [REDACTED]

### Eventos do item 3

---

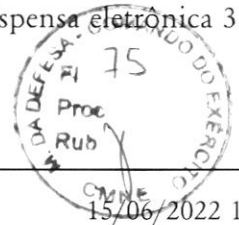

### Eventos do item 3

Encerramento etapa - Item com etapa aberta encerrada.	15/06/2022 14:00:13
Sorteio eletrônico - Item teve empate real para o valor 2.652,2800. Procedeu-se o sorteio eletrônico entre os fornecedores com propostas empatadas.	15/06/2022 14:00:13
Encerramento lances - Item encerrado para lances.	15/06/2022 14:00:13
Convocação anexo - Fornecedor [REDACTED] convocado para o envio de anexo. Prazo de encerramento: 20/06/2022 12:10:00. Motivo: Solicito proposta com catálogo do modelo do material e documentação necessária para habilitação prevista no Anexo I do Aviso de Dispensa. Lembro do prazo de entrega de 10 dias corridos que devem constar na proposta..	20/06/2022 10:10:03
Desclassificação - Fornecedor [REDACTED] teve a proposta desclassificada, melhor lance: R\$ 2.396,5919. Motivo: Por não ter enviado a documentação solicitada, impossibilitando a verificação da conformidade da proposta quanto à adequação do objeto e à compatibilidade do preço em relação ao estipulado para a contratação..	20/06/2022 13:01:42
Convocação anexo - Fornecedor [REDACTED] CNPJ [REDACTED] convocado para o envio de anexo. Prazo de encerramento: 20/06/2022 15:04:00. Motivo: Solicito proposta com catálogo do modelo do material e documentação necessária para habilitação prevista no Anexo I do Aviso de Dispensa. Lembro do prazo de entrega de 10 dias corridos que deve constar na proposta..	20/06/2022 13:02:24
Desclassificação - Fornecedor [REDACTED] CNPJ [REDACTED] teve a proposta desclassificada, melhor lance: R\$ 2.396,5992. Motivo: Por não ter enviado a documentação solicitada, impossibilitando a verificação da conformidade da proposta quanto à adequação do objeto e à compatibilidade do preço em relação ao estipulado para a contratação..	20/06/2022 15:27:37
Convocação anexo - Fornecedor [REDACTED] CNPJ [REDACTED] convocado para o envio de anexo. Prazo de encerramento: 20/06/2022 17:30:00. Motivo: Solicito proposta com catálogo do modelo do material e documentação necessária para habilitação prevista no Anexo I do Aviso de Dispensa. Lembro do prazo de entrega de 10 dias corridos que deve constar na proposta..	20/06/2022 15:28:18
Desclassificação - Fornecedor [REDACTED] LTDA., CNPJ [REDACTED] teve a proposta desclassificada, melhor lance: R\$ 2.396,6000. Motivo: Por não ter enviado a documentação solicitada, impossibilitando a verificação da conformidade da proposta quanto à adequação do objeto e à compatibilidade do preço em relação ao estipulado para a contratação..	21/06/2022 08:53:17
Convocação anexo - Fornecedor [REDACTED] LTDA, CNPJ [REDACTED] convocado para o envio de anexo. Prazo de encerramento: 21/06/2022 10:57:00. Motivo: Solicito proposta com catálogo do modelo do material e documentação necessária para habilitação prevista no Anexo I do Aviso de Dispensa. Lembro do prazo de entrega de 10 dias corridos que deve constar na proposta..	21/06/2022 08:55:49
Envio encerrado - Fornecedor [REDACTED] LTDA, CNPJ [REDACTED] finalizou o envio de anexo.	21/06/2022 09:53:27
Desclassificação - Fornecedor [REDACTED] LTDA, CNPJ [REDACTED] teve a proposta desclassificada, melhor lance: R\$ 2.420,8073. Motivo: Por não ter enviado a documentação solicitada, impossibilitando a	21/06/2022 10:29:11
22/06/2022 13:51	

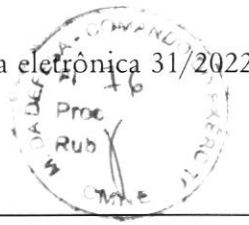

### Eventos do item 3

verificação da conformidade da proposta quanto à adequação do objeto e à compatibilidade do preço em relação ao estipulado para a contratação..

Convocação anexo - Fornecedor [REDACTED] [REDACTED] CNPJ [REDACTED] convocado para o envio de anexo. Prazo de encerramento: 21/06/2022 12:31:00. Motivo: Solicito proposta com catálogo do modelo do material e documentação necessária para habilitação prevista no Anexo I do Aviso de Dispensa. Lembro do prazo de entrega de 10 dias corridos que deve constar na proposta..	21/06/2022 10:30:01
Desclassificação - Fornecedor [REDACTED] [REDACTED] CNPJ [REDACTED] teve a proposta desclassificada, melhor lance: R\$ 2.420,8077. Motivo: Por não ter enviado a documentação solicitada, impossibilitando a verificação da conformidade da proposta quanto à adequação do objeto e à compatibilidade do preço em relação ao estipulado para a contratação..	21/06/2022 13:10:54
Convocação anexo - Fornecedor [REDACTED] CNPJ [REDACTED] convocado para o envio de anexo. Prazo de encerramento: 21/06/2022 15:13:00. Motivo: Solicito proposta com catálogo do modelo do material e documentação necessária para habilitação prevista no Anexo I do Aviso de Dispensa. Lembro do prazo de entrega de 10 dias corridos que deve constar na proposta..	21/06/2022 13:11:41
Envio encerrado - Fornecedor [REDACTED] [REDACTED] finalizou o envio de anexo.	21/06/2022 13:54:11
Aceitação - Fornecedor [REDACTED] CNPJ [REDACTED] teve a proposta aceita, melhor lance: R\$ 2.623,4900.	22/06/2022 11:31:42
Habilitação - Fornecedor [REDACTED] CNPJ [REDACTED] foi habilitado.	22/06/2022 11:31:59
Adjudicação - Fornecedor [REDACTED] CNPJ [REDACTED] teve a proposta adjudicada, melhor lance: R\$ 2.623,4900.	22/06/2022 13:51:07
Homologação - Item homologado.	22/06/2022 13:51:07

### Mensagens do chat da dispensa 31/2022

Enviado pelo sistema: A sessão pública está aberta. A partir deste momento todos os itens estão abertos para disputa até as 14:00. Mantenham-se conectados.	15/06/2022 08:00:06
Enviado pelo sistema: A etapa de julgamento de propostas foi iniciada. Para acompanhá-la acesse a opção "Seleção de fornecedores" na linha do tempo.	15/06/2022 15:26:14

### Eventos da dispensa 31/2022

Abertura da sessão pública - Abertura da sessão pública	15/06/2022 08:00:06
Início julgamento de propostas - Início da etapa de julgamento de propostas	15/06/2022 15:26:14

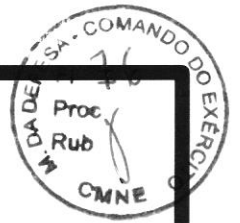

**ITEM 1**  
**PROPOSTA**  
**E**  
**DOCUMENTAÇÃO**  
**HABILITAÇÃO**



**GERATEK - EDINEIDE DE F. VASQUES BRITO COM E SERV - ME**  
Rua: dos Auetes, 86, Vila Costa e Silva, Campinas - SP CEP: 13.081-180  
Telefone: (19) 3208-2111/(19) 981768028  
CNPJ: [REDACTED] E: 122.018.311.112 IM: 506037-0  
Email: comercial.geratek@gmail.com



Ao Órgão 160195 - COMANDO DO COMANDO MILITAR DO NORDESTE. Dispensa Nº 31/2022. Apresentamos nossa proposta de preços.

Item	Descrição	Qtd	R\$ Unitário	Valor Total
1	BOMBA HIDRÁULICA MARCA: THEBE MODELO/VERSÃO: AEX-1	3,00	3.619,29	10.857,87
Valor total da proposta:				10.857,87

O valor total dessa proposta é de R\$10.857,87 (dez mil e oitocentos e cinquenta e sete reais e oitenta e sete centavos).

#### Dados Comerciais:

Banco: 001 - Banco do Brasil

Conta: 99315-8

Agencia: 52-3

Validade da proposta: Conforme edital

Prazo de entrega: Conforme edital

Prazo para pagamento: Conforme edital

Prazo de garantia: Conforme edital

#### Observações:

Favor informar o e-mail para transmissão da Nota Fiscal Eletrônica NF-e.

EMPRESA ENQUADRADA NO SUPER SIMPLES OU SIMPLES NACIONAL - INSTITUIDO PELA LEI COMPLEMENTAR 123/2006 DE 12/12/2006.

Campinas, 20 de Junho de 2022

#### Representante Legal

[REDACTED]

[REDACTED]

RG [REDACTED]

CPF [REDACTED]



Ministério da Economia  
Secretaria Especial de Desburocratização, Gestão e Governo Digital  
Secretaria de Gestão

Sistema de Cadastramento Unificado de Fornecedores - SICAF

**Declaração**

Declaramos para os fins previstos na Lei nº 8.666, de 1993, conforme documentação registrada no SICAF, que a situação do fornecedor no momento é a seguinte:

**Dados do Fornecedor**

CNPJ: [REDACTED] DUNS®: 947020104  
Razão Social: [REDACTED]  
Nome Fantasia: **GERATEK**  
situação do Fornecedor: **Credenciado** Data de Vencimento do Cadastro: **03/10/2022**  
Natureza Jurídica: **EMPRESÁRIO (INDIVIDUAL)**  
MEI: **Não**  
Porte da Empresa: **Micro Empresa**

**Ocorrências e Impedimentos**

Ocorrência: **Consta**  
Impedimento de Licitar: **Nada Consta**  
Ocorrências Impeditivas indiretas: **Nada Consta**  
Vínculo com "Serviço Público": **Nada Consta**

**Níveis cadastrados:**

Documento(s) assinalado(s) com "\*" está(ão) com prazo(s) vencido(s).

Fornecedor possui alguma pendência no Nível de Cadastramento indicado. Verifique mais informações sobre pendências nas funcionalidades de consulta.

**I - Credenciamento**

**II - Habilitação Jurídica**

**III - Regularidade Fiscal e Trabalhista Federal**

Receita Federal e PGFN	Validade:	31/10/2022
FGTS	Validade:	05/07/2022
Trabalhista ( <a href="http://www.tst.jus.br/certidao">http://www.tst.jus.br/certidao</a> )	Validade:	17/10/2022

**IV - Regularidade Fiscal Estadual/Distrital e Municipal (Possui Pendência)**

Receita Estadual/Distrital	Validade:	06/10/2022
Receita Municipal	Validade:	03/06/2022 (*)

**VI - Qualificação Econômico-Financeira**

Validade: 31/12/2022



**REPÚBLICA FEDERATIVA DO BRASIL**  
**CADASTRO NACIONAL DA PESSOA JURÍDICA**



NÚMERO DE INSCRIÇÃO [REDAZIDA]		<b>COMPROVANTE DE INSCRIÇÃO E DE SITUAÇÃO CADASTRAL</b>		DATA DE ABERTURA 17/08/2018
NOME EMPRESARIAL <b>EDINEIDE DE F. VASQUES BRITO COMERCIO E SERVICOS</b>				
TÍTULO DO ESTABELECIMENTO (NOME DE FANTASIA) <b>GERATEK</b>				PORTE <b>ME</b>
CÓDIGO E DESCRIÇÃO DA ATIVIDADE ECONÔMICA PRINCIPAL <b>47.89-0-99 - Comércio varejista de outros produtos não especificados anteriormente</b>				
CÓDIGO E DESCRIÇÃO DAS ATIVIDADES ECONÔMICAS SECUNDÁRIAS <b>46.63-0-00 - Comércio atacadista de Máquinas e equipamentos para uso industrial; partes e peças</b> <b>46.65-6-00 - Comércio atacadista de máquinas e equipamentos para uso comercial; partes e peças</b> <b>46.69-9-99 - Comércio atacadista de outras máquinas e equipamentos não especificados anteriormente; partes e peças</b> <b>47.42-3-00 - Comércio varejista de material elétrico</b> <b>47.44-0-05 - Comércio varejista de materiais de construção não especificados anteriormente</b> <b>47.61-0-03 - Comércio varejista de artigos de papelaria</b> <b>47.63-6-02 - Comércio varejista de artigos esportivos</b> <b>47.63-6-01 - Comércio varejista de brinquedos e artigos recreativos</b> <b>95.29-1-99 - Reparação e manutenção de outros objetos e equipamentos pessoais e domésticos não especificados anteriormente</b> <b>47.51-2-01 - Comércio varejista especializado de equipamentos e suprimentos de informática</b>				
CÓDIGO E DESCRIÇÃO DA NATUREZA JURÍDICA <b>213-5 - Empresário (Individual)</b>				
LOGRADOURO <b>R DOS AUETES</b>		NÚMERO <b>86</b>	COMPLEMENTO *****	
CEP <b>13.081-180</b>	BAIRRO/DISTRITO <b>VILA COSTA E SILVA</b>	MUNICÍPIO <b>CAMPINAS</b>	UF <b>SP</b>	
ENDEREÇO ELETRÔNICO <b>COMERCIAL.GERATEK@GMAIL.COM</b>		TELEFONE <b>(19) 2042-2991</b>		
ENTE FEDERATIVO RESPONSÁVEL (EFR) *****				
SITUAÇÃO CADASTRAL <b>ATIVA</b>			DATA DA SITUAÇÃO CADASTRAL <b>17/08/2018</b>	
MOTIVO DE SITUAÇÃO CADASTRAL				
SITUAÇÃO ESPECIAL *****			DATA DA SITUAÇÃO ESPECIAL *****	

Aprovado pela Instrução Normativa RFB nº 1.863, de 27 de dezembro de 2018.

Emitido no dia **13/06/2022** às **15:39:29** (data e hora de Brasília).

Página: 1/1

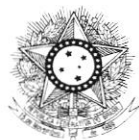

PODER JUDICIÁRIO  
JUSTIÇA DO TRABALHO

Página 1 de 1



## CERTIDÃO NEGATIVA DE DÉBITOS TRABALHISTAS

Nome: [REDACTED]

CNPJ: [REDACTED]

Certidão nº: 16591252/2022

Expedição: 25/05/2022, às 14:38:11

Validade: 21/11/2022 - 180 (cento e oitenta) dias, contados da data de sua expedição.

Certifica-se que [REDACTED]

[REDACTED], inscrito(a) no CNPJ sob o nº [REDACTED] **NÃO CONSTA** como inadimplente no Banco Nacional de Devedores Trabalhistas.

Certidão emitida com base nos arts. 642-A e 883-A da Consolidação das Leis do Trabalho, acrescentados pelas Leis ns.º 12.440/2011 e 13.467/2017, e no Ato 01/2022 da CGJT, de 21 de janeiro de 2022. Os dados constantes desta Certidão são de responsabilidade dos Tribunais do Trabalho.

No caso de pessoa jurídica, a Certidão atesta a empresa em relação a todos os seus estabelecimentos, agências ou filiais.

A aceitação desta certidão condiciona-se à verificação de sua autenticidade no portal do Tribunal Superior do Trabalho na Internet (<http://www.tst.jus.br>).

Certidão emitida gratuitamente.

### INFORMAÇÃO IMPORTANTE

Do Banco Nacional de Devedores Trabalhistas constam os dados necessários à identificação das pessoas naturais e jurídicas inadimplentes perante a Justiça do Trabalho quanto às obrigações estabelecidas em sentença condenatória transitada em julgado ou em acordos judiciais trabalhistas, inclusive no concernente aos recolhimentos previdenciários, a honorários, a custas, a emolumentos ou a recolhimentos determinados em lei; ou decorrentes de execução de acordos firmados perante o Ministério Público do Trabalho, Comissão de Conciliação Prévia ou demais títulos que, por disposição legal, contiver força executiva.



MINISTÉRIO DA FAZENDA  
Secretaria da Receita Federal do Brasil  
Procuradoria-Geral da Fazenda Nacional



**CERTIDÃO POSITIVA COM EFEITOS DE NEGATIVA DE DÉBITOS RELATIVOS AOS TRIBUTOS  
FEDERAIS E À DÍVIDA ATIVA DA UNIÃO**

Nome: [REDAZIDO]  
CNPJ: 3 [REDAZIDO]

Ressalvado o direito de a Fazenda Nacional cobrar e inscrever quaisquer dívidas de responsabilidade do sujeito passivo acima identificado que vierem a ser apuradas, é certificado que:

1. constam débitos administrados pela Secretaria da Receita Federal do Brasil (RFB) com exigibilidade suspensa nos termos do art. 151 da Lei nº 5.172, de 25 de outubro de 1966 - Código Tributário Nacional (CTN), ou objeto de decisão judicial que determina sua desconsideração para fins de certificação da regularidade fiscal, ou ainda não vencidos; e
2. não constam inscrições em Dívida Ativa da União (DAU) na Procuradoria-Geral da Fazenda Nacional (PGFN).

Conforme disposto nos arts. 205 e 206 do CTN, este documento tem os mesmos efeitos da certidão negativa.

Esta certidão é válida para o estabelecimento matriz e suas filiais e, no caso de ente federativo, para todos os órgãos e fundos públicos da administração direta a ele vinculados. Refere-se à situação do sujeito passivo no âmbito da RFB e da PGFN e abrange inclusive as contribuições sociais previstas nas alíneas 'a' a 'd' do parágrafo único do art. 11 da Lei nº 8.212, de 24 de julho de 1991.

A aceitação desta certidão está condicionada à verificação de sua autenticidade na Internet, nos endereços <<http://rfb.gov.br>> ou <<http://www.pgfn.gov.br>>.

Certidão emitida gratuitamente com base na Portaria Conjunta RFB/PGFN nº 1.751, de 2/10/2014.

Emitida às 12:16:57 do dia 03/05/2022 <hora e data de Brasília>.

Válida até 30/10/2022.

Código de controle da certidão: **9820.402E.EC97.CF84**

Qualquer rasura ou emenda invalidará este documento.



**CERTIDÃO SIMPLIFICADA**

**CERTIFICAMOS** QUE AS INFORMAÇÕES ABAIXO CONSTAM DOS DOCUMENTOS ARQUIVADOS NESTA JUNTA COMERCIAL E SÃO VIGENTES NA DATA DE SUA EXPEDIÇÃO.

SE HOUVER ARQUIVAMENTOS POSTERIORES, ESTA CERTIDÃO PERDERÁ SUA VALIDADE.

A AUTENTICIDADE DESTA CERTIDÃO E A EXISTÊNCIA DE ARQUIVAMENTOS POSTERIORES, SE HOUVER, PODERÃO SER CONSULTADAS NO SITE [WWW.JUCESPONLINE.SP.GOV.BR](http://WWW.JUCESPONLINE.SP.GOV.BR), MEDIANTE O CÓDIGO DE AUTENTICIDADE INFORMADO AO FINAL DO DOCUMENTO.

EMPRESA							
NIRE	REGISTRO	DATA DA CONSTITUIÇÃO	INÍCIO DAS ATIVIDADES	PRAZO DE DURAÇÃO			
[REDACTED]	[REDACTED]	17/08/2018	06/08/2018				
NOME COMERCIAL						TIPO JURÍDICO	
[REDACTED]						EMPRESÁRIO (M.E.)	
CNPJ	ENDEREÇO			NÚMERO	COMPLEMENTO		
[REDACTED]	RUA DOS AUETÉS			86			
BAIRRO	MUNICÍPIO	UF	CEP	MOEDA	VALOR CAPITAL		
VILA COSTA E SILVA	CAMPINAS	SP	13081-180	R\$	20.000,00		

OBJETO SOCIAL
COMERCIO VAREJISTA DE MATERIAL ELETRICO, MATERIAIS DE CONSTRUÇÃO, ARTIGOS DE PAPELARIA, BRINQUEDOS E ARTIGOS RECREATIVOS, EQUIPAMENTOS E SUPRIMENTOS DE INFORMATICA, ARTIGOS ESPORTIVOS; COMERCIO ATACADISTA DE MAQUINAS E EQUIPAMENTOS PARA USO INDUSTRIAL E COMERCIAL, PARTES E PEÇAS; E REPARAÇÃO E MANUTENÇÃO DE OUTROS OBJETOS E EQUIPAMENTOS PESSOAIS E DOMESTICOS.

EMPRESÁRIO							
NOME							
[REDACTED]							
ENDEREÇO				NÚMERO	COMPLEMENTO		
RUA DOS AUETÉS				86			
BAIRRO	MUNICÍPIO	UF	CEP	RG			
VILA COSTA E SILVA	CAMPINAS	SP	13081-180	[REDACTED]			
CPF	CARGO			QUANTIDADE COTAS			
[REDACTED]	EMPRESÁRIO						

ÚLTIMO DOCUMENTO ARQUIVADO		
DATA	NÚMERO	
07/05/2021	[REDACTED]	
ARQUIVAMENTO DE BALANÇO REFERENTE O PERÍODO DE 01/01/2020 À 31/12/2020 .		

FIM DAS INFORMAÇÕES PARA NIRE: 35131823085 DATA DA ÚLTIMA ATUALIZAÇÃO DA BASE DE DADOS: 17/05/2021
---

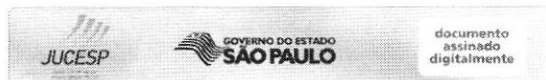

Certidão Simplificada. Documento certificado por GISELA SIMIEMA CESCHIN, Secretária Geral da Jucesp. A Junta Comercial do Estado de São Paulo, garante a autenticidade deste documento quando visualizado diretamente no portal [www.jucesponline.sp.gov.br](http://www.jucesponline.sp.gov.br) sob o número de autenticidade 152135889, terça-feira, 18 de maio de 2021 às 11:17:08.

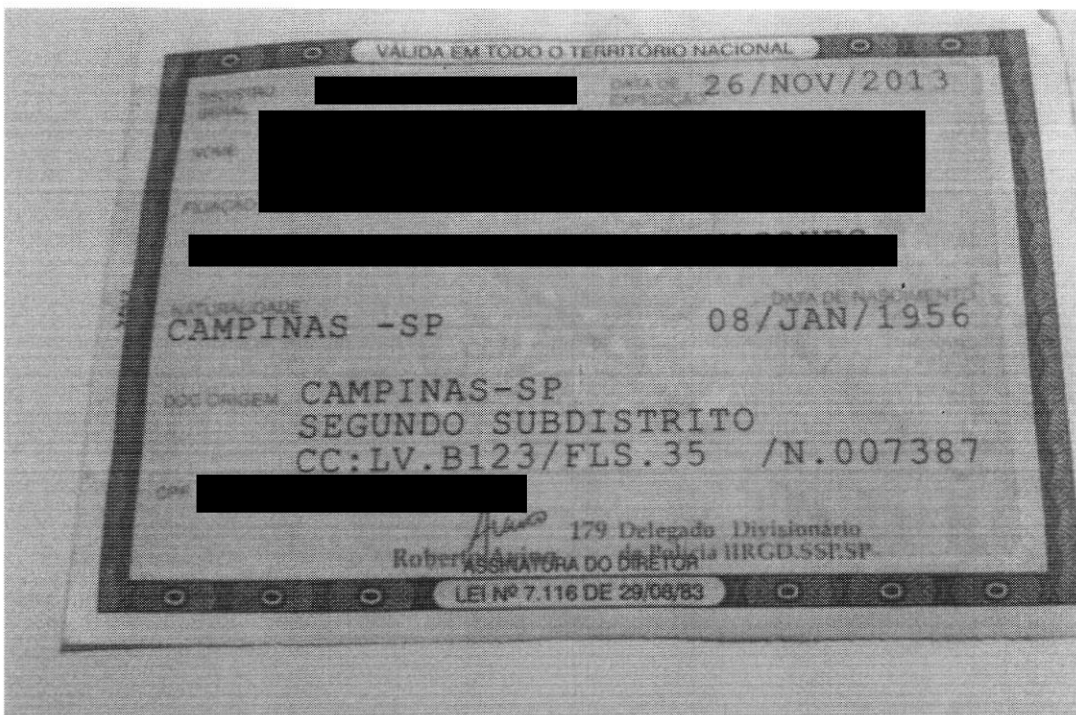



## TRIBUNAL DE CONTAS DA UNIÃO



### Consulta Consolidada de Pessoa Jurídica

Este relatório tem por objetivo apresentar os resultados consolidados de consultas eletrônicas realizadas diretamente nos bancos de dados dos respectivos cadastros. A responsabilidade pela veracidade do resultado da consulta é do Órgão gestor de cada cadastro consultado. A informação relativa à razão social da Pessoa Jurídica é extraída do Cadastro Nacional da Pessoa Jurídica, mantido pela Receita Federal do Brasil.

Consulta realizada em: 28/06/2022 12:02:14

#### Informações da Pessoa Jurídica:

Razão Social: [REDACTED]  
CNPJ: [REDACTED]

#### Resultados da Consulta Eletrônica:

Órgão Gestor: **TCU**  
Cadastro: **Licitantes Inidôneos**  
Resultado da consulta: **Nada Consta**  
Para acessar a certidão original no portal do órgão gestor, clique [AQUI](#).

Órgão Gestor: **CNJ**  
Cadastro: **CNIA - Cadastro Nacional de Condenações Cíveis por Ato de Improbidade Administrativa e Inelegibilidade**  
Resultado da consulta: **Nada Consta**  
Para acessar a certidão original no portal do órgão gestor, clique [AQUI](#).

Órgão Gestor: **Portal da Transparência**  
Cadastro: **Cadastro Nacional de Empresas Inidôneas e Suspensas**  
Resultado da consulta: **Nada Consta**  
Para acessar a certidão original no portal do órgão gestor, clique [AQUI](#).

Órgão Gestor: **Portal da Transparência**  
Cadastro: **CNEP - Cadastro Nacional de Empresas Punidas**  
Resultado da consulta: **Nada Consta**  
Para acessar a certidão original no portal do órgão gestor, clique [AQUI](#).

Obs: A consulta consolidada de pessoa jurídica visa atender aos princípios de simplificação e

racionalização de serviços públicos digitais. Fundamento legal: Lei nº 12.965, de 23 de abril de 2014, Lei nº 13.460, de 26 de junho de 2017, Lei nº 13.726, de 8 de outubro de 2018, Decreto nº 8.638 de 15, de janeiro de 2016.





**ITEM 2**  
**PROPOSTA**  
**E**  
**DOCUMENTAÇÃO**  
**HABILITAÇÃO**



FABRICIO RACHADEL COSTA ME

CNPJ: [REDACTED] IE: 260.082.902  
Rua Manoel Porto Filho, nº 241 - Forquilha  
São José - CEP: 88.106-620  
(48) 3247-0994 (48) 3247-0737  
frclicitacoes4@gmail.com

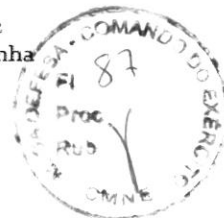

**COMANDO DO COMANDO MILITAR DO NORDESTE  
DISPENSA ELETRÔNICO Nº 31/2022**

Item	Descrição	Marca / Modelo	Unid.	Qtde.	R\$ Unit.	R\$ Total
2	BOMBA PARA PISCINA 2CV, com pre-filtro, trifásica, 220v/380v, até 264.000litros. Características Técnicas: Potência: 2 CV; Tensão: 220V/380V; Sucção (Entrada) / Recalque (Saída): 60 mm (Soldável); Vazão máxima: 26,4 m³/h para 12 mca; Vazão mínima: 9,5 m³/h para 20 mca; Motor: Hércules; Rotação: 3.500 rpm (2 Pólos); - Rotor: Noryl (Tipo fechado); Carcaça: ABS; Marca de referência: DANCOR PF-22 equivalente ou de melhor qualidade	DANCOR	Unid.	6	R\$ 1.489,90	R\$ 8.939,40
<b>Valor Total:</b>						<b>R\$ 8.939,40</b>

Validade da proposta: 60 (sessenta) dias, contados da data limite para apresentação das propostas neste Pregão.

Prazo de entrega: 10 dias, contados da data de envio da Autorização de Fornecimento.

Local de Entrega: COMANDO MILITAR DO NORDESTE - CMNE - Rod BR 232 Km 12 CEP 50950-000 Recife -PE.

Prazo de Pagamento: 30 (trinta) dias.

Garantia: conforme edital.

**EMPRESA OPTANTE PELO SIMPLES**

Impostos: Nos preços ofertados estão incluídos todo e quaisquer impostos, que venham

á incidir sobre o objeto ofertado, assim como fretes, taxas e quaisquer outros encargos.

Declaramos para os devidos fins que acatamos todas as normas e condições do edital.

Os valores propostos são fixos e irrevogáveis.

Banco do Brasil

[REDACTED]

São José, 13 de Maio de 2022.



FABRÍCIO RACHADEL COSTA ME  
CNPJ: [REDACTED] - IE: 260.082.902  
Rua Manoel Porto Filho, nº 241 - Forquilha  
São José - CEP: 88.106-620  
(48) 3247-0994 (48) 3247-0737

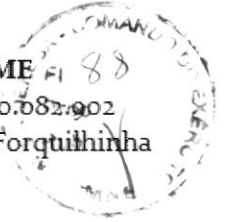

## DECLARAÇÃO IDONEIDADE

[REDACTED], com sede Rua **Manoel Porto Filho, nº 241 – SC**, inscrita no CNPJ sob o nº [REDACTED] por intermédio de seu representante legal infra-assinado, **DECLARA** sob as penas da Lei que: Não ter recebido da União, Estados, Distrito Federal ou Municípios **SUSPENSÃO TEMPORÁRIA** de participação em licitação ou impedimento de contratar com a Administração Federal, Estadual ou Municipal, assim como não ter recebido declaração de **INIDONEIDADE** para licitar e ou contratar com a Administração Federal, estadual ou Municipal.

Por ser expressão da verdade, firmamos a presente declaração.

São José/SC, 15 de Junho de 2022.

[REDACTED]



Ministério da Economia  
Secretaria Especial de Desburocratização, Gestão e Governo Digital  
Secretaria de Gestão

Sistema de Cadastramento Unificado de Fornecedores - SICAF

### Declaração

Declaramos para os fins previstos na Lei nº 8.666, de 1993, conforme documentação registrada no SICAF, que a situação do fornecedor no momento é a seguinte:

#### Dados do Fornecedor

CNPJ: [REDAZADO] DUNS®: 894337228  
Razão Social: [REDAZADO]  
Nome Fantasia: FRC LICITACOES  
Situação do Fornecedor: Credenciado Data de Vencimento do Cadastro: 14/06/2023  
Natureza Jurídica: EMPRESÁRIO (INDIVIDUAL)  
MEI: Não  
Porte da Empresa: Micro Empresa

#### Ocorrências e Impedimentos

Ocorrência: Consta  
Impedimento de Licitar: Nada Consta  
Ocorrências Impeditivas indiretas: Nada Consta  
Vínculo com "Serviço Público": Nada Consta

#### Níveis cadastrados:

##### I - Credenciamento

##### II - Habilitação Jurídica

##### III - Regularidade Fiscal e Trabalhista Federal

Receita Federal e PGFN	Validade:	16/10/2022
FGTS	Validade:	13/07/2022
Trabalhista ( <a href="http://www.tst.jus.br/certidao">http://www.tst.jus.br/certidao</a> )	Validade:	19/12/2022

##### IV - Regularidade Fiscal Estadual/Distrital e Municipal

Receita Estadual/Distrital	Validade:	29/07/2022
Receita Municipal	Validade:	18/08/2022

##### V - Qualificação Técnica

##### VI - Qualificação Econômico-Financeira

Validade: 30/04/2023



# REPÚBLICA FEDERATIVA DO BRASIL

## CADASTRO NACIONAL DA PESSOA JURÍDICA



NÚMERO DE INSCRIÇÃO [REDACTED]		COMPROVANTE DE INSCRIÇÃO E DE SITUAÇÃO CADASTRAL		DATA DE ABERTURA 14/05/2019
NOME EMPRESARIAL [REDACTED]				
TÍTULO DO ESTABELECIMENTO (NOME DE FANTASIA) FRC LICITACOES				PORTE ME
CÓDIGO E DESCRIÇÃO DA ATIVIDADE ECONÔMICA PRINCIPAL 46.63-0-00 - Comércio atacadista de Máquinas e equipamentos para uso industrial; partes e peças				
CÓDIGO E DESCRIÇÃO DAS ATIVIDADES ECONÔMICAS SECUNDÁRIAS 46.23-1-06 - Comércio atacadista de sementes, flores, plantas e gramas 46.41-9-01 - Comércio atacadista de tecidos 46.41-9-02 - Comércio atacadista de artigos de cama, mesa e banho 46.41-9-03 - Comércio atacadista de artigos de armarinho 46.42-7-02 - Comércio atacadista de roupas e acessórios para uso profissional e de segurança do trabalho 46.43-5-01 - Comércio atacadista de calçados 46.43-5-02 - Comércio atacadista de bolsas, malas e artigos de viagem 46.45-1-01 - Comércio atacadista de instrumentos e materiais para uso médico, cirúrgico, hospitalar e de laboratórios 46.45-1-02 - Comércio atacadista de próteses e artigos de ortopedia 46.45-1-03 - Comércio atacadista de produtos odontológicos 46.46-0-01 - Comércio atacadista de cosméticos e produtos de perfumaria 46.46-0-02 - Comércio atacadista de produtos de higiene pessoal 46.47-8-01 - Comércio atacadista de artigos de escritório e de papelaria 46.47-8-02 - Comércio atacadista de livros, jornais e outras publicações 46.49-4-01 - Comércio atacadista de equipamentos elétricos de uso pessoal e doméstico 46.49-4-02 - Comércio atacadista de aparelhos eletrônicos de uso pessoal e doméstico 46.49-4-03 - Comércio atacadista de bicicletas, triciclos e outros veículos recreativos 46.49-4-04 - Comércio atacadista de móveis e artigos de colchoaria 46.49-4-05 - Comércio atacadista de artigos de tapeçaria; persianas e cortinas 46.49-4-06 - Comércio atacadista de lustres, luminárias e abajures				
CÓDIGO E DESCRIÇÃO DA NATUREZA JURÍDICA 213-5 - Empresário (Individual)				
LOGRADOURO R MANOEL PORTO FILHO		NÚMERO 241	COMPLEMENTO *****	
CEP 88.106-840	BAIRRO/DISTRITO FORQUILHINHAS	MUNICÍPIO SAO JOSE	UF SC	
ENDEREÇO ELETRÔNICO FRCLICITACOES@GMAIL.COM		TELEFONE (48) 9668-4211		
ENTE FEDERATIVO RESPONSÁVEL (EFR) *****				
SITUAÇÃO CADASTRAL ATIVA			DATA DA SITUAÇÃO CADASTRAL 14/05/2019	
MOTIVO DE SITUAÇÃO CADASTRAL				
SITUAÇÃO ESPECIAL *****			DATA DA SITUAÇÃO ESPECIAL *****	

Aprovado pela Instrução Normativa RFB nº 1.863, de 27 de dezembro de 2018.

Emitido no dia 29/06/2022 às 09:57:25 (data e hora de Brasília).

Página: 1/3



# REPÚBLICA FEDERATIVA DO BRASIL

## CADASTRO NACIONAL DA PESSOA JURÍDICA

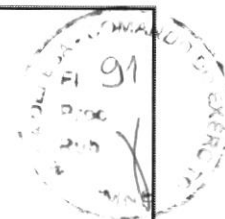

NÚMERO DE INSCRIÇÃO [REDACTED]	COMPROVANTE DE INSCRIÇÃO E DE SITUAÇÃO CADASTRAL	DATA DE ABERTURA 14/05/2019
NOME EMPRESARIAL [REDACTED]		
CÓDIGO E DESCRIÇÃO DAS ATIVIDADES ECONÔMICAS SECUNDÁRIAS 46.49-4-07 - Comércio atacadista de filmes, CDs, DVDs, fitas e discos 46.49-4-08 - Comércio atacadista de produtos de higiene, limpeza e conservação domiciliar 46.49-4-09 - Comércio atacadista de produtos de higiene, limpeza e conservação domiciliar, com atividade de fracionamento e acondicionamento associada 46.49-4-10 - Comércio atacadista de jóias, relógios e bijuterias, inclusive pedras preciosas e semipreciosas lapidadas 46.49-4-99 - Comércio atacadista de outros equipamentos e artigos de uso pessoal e doméstico não especificados anteriormente 46.51-6-01 - Comércio atacadista de equipamentos de informática 46.51-6-02 - Comércio atacadista de suprimentos para informática 46.52-4-00 - Comércio atacadista de componentes eletrônicos e equipamentos de telefonia e comunicação 46.61-3-00 - Comércio atacadista de máquinas, aparelhos e equipamentos para uso agropecuário; partes e peças 46.62-1-00 - Comércio atacadista de máquinas, equipamentos para terraplenagem, mineração e construção; partes e peças 46.64-8-00 - Comércio atacadista de máquinas, aparelhos e equipamentos para uso odonto-médico-hospitalar; partes e peças 46.65-6-00 - Comércio atacadista de máquinas e equipamentos para uso comercial; partes e peças 46.69-9-01 - Comércio atacadista de bombas e compressores; partes e peças 46.69-9-99 - Comércio atacadista de outras máquinas e equipamentos não especificados anteriormente; partes e peças 46.71-1-00 - Comércio atacadista de madeira e produtos derivados 46.72-9-00 - Comércio atacadista de ferragens e ferramentas 46.73-7-00 - Comércio atacadista de material elétrico 46.79-6-01 - Comércio atacadista de tintas, vernizes e similares 46.79-6-02 - Comércio atacadista de mármore e granitos 46.79-6-03 - Comércio atacadista de vidros, espelhos, vitrais e molduras		
CÓDIGO E DESCRIÇÃO DA NATUREZA JURÍDICA 213-5 - Empresário (Individual)		
LOGRADOURO R MANOEL PORTO FILHO	NÚMERO 241	COMPLEMENTO *****
CEP 88.106-840	BAIRRO/DISTRITO FORQUILHINHAS	MUNICÍPIO SAO JOSE
		UF SC
ENDEREÇO ELETRÔNICO FRCLICITACOES@GMAIL.COM	TELEFONE (48) 9668-4211	
ENTE FEDERATIVO RESPONSÁVEL (EFR) *****		
SITUAÇÃO CADASTRAL ATIVA	DATA DA SITUAÇÃO CADASTRAL 14/05/2019	
MOTIVO DE SITUAÇÃO CADASTRAL		
SITUAÇÃO ESPECIAL *****	DATA DA SITUAÇÃO ESPECIAL *****	

Aprovado pela Instrução Normativa RFB nº 1.863, de 27 de dezembro de 2018.

Emitido no dia 29/06/2022 às 09:57:25 (data e hora de Brasília).

Página: 2/3



**REPÚBLICA FEDERATIVA DO BRASIL**  
**CADASTRO NACIONAL DA PESSOA JURÍDICA**

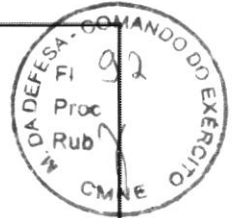

NÚMERO DE INSCRIÇÃO [REDAZIDO]	<b>COMPROVANTE DE INSCRIÇÃO E DE SITUAÇÃO CADASTRAL</b>	DATA DE ABERTURA 14/05/2019
-----------------------------------	---	--------------------------------

NOME EMPRESARIAL [REDAZIDO]
--------------------------------

<p><b>CÓDIGO E DESCRIÇÃO DAS ATIVIDADES ECONÔMICAS SECUNDÁRIAS</b></p> <p>46.79-6-04 - Comércio atacadista especializado de materiais de construção não especificados anteriormente  46.79-6-99 - Comércio atacadista de materiais de construção em geral  46.83-4-00 - Comércio atacadista de defensivos agrícolas, adubos, fertilizantes e corretivos do solo  46.84-2-99 - Comércio atacadista de outros produtos químicos e petroquímicos não especificados anteriormente  46.86-9-01 - Comércio atacadista de papel e papelão em bruto  46.86-9-02 - Comércio atacadista de embalagens  46.89-3-99 - Comércio atacadista especializado em outros produtos intermediários não especificados anteriormente  46.91-5-00 - Comércio atacadista de mercadorias em geral, com predominância de produtos alimentícios  46.93-1-00 - Comércio atacadista de mercadorias em geral, sem predominância de alimentos ou de insumos agropecuários  47.89-0-05 - Comércio varejista de produtos saneantes domissanitários</p>
--

<p><b>CÓDIGO E DESCRIÇÃO DA NATUREZA JURÍDICA</b></p> <p>213-5 - Empresário (Individual)</p>
--

LOGRADOURO R MANOEL PORTO FILHO	NÚMERO 241	COMPLEMENTO *****
------------------------------------	---------------	----------------------

CEP 88.106-840	BAIRRO/DISTRITO FORQUILHINHAS	MUNICÍPIO SAO JOSE	UF SC
-------------------	----------------------------------	-----------------------	----------

ENDEREÇO ELETRÔNICO FRCLICITACOES@GMAIL.COM	TELEFONE (48) 9668-4211
--	----------------------------

ENTE FEDERATIVO RESPONSÁVEL (EFR) *****
--

SITUAÇÃO CADASTRAL ATIVA	DATA DA SITUAÇÃO CADASTRAL 14/05/2019
-----------------------------	--

MOTIVO DE SITUAÇÃO CADASTRAL
------------------------------

SITUAÇÃO ESPECIAL *****	DATA DA SITUAÇÃO ESPECIAL *****
----------------------------	------------------------------------

Aprovado pela Instrução Normativa RFB nº 1.863, de 27 de dezembro de 2018.

Emitido no dia 29/06/2022 às 09:57:25 (data e hora de Brasília).

Página: 3/3



PODER JUDICIÁRIO  
JUSTIÇA DO TRABALHO



## CERTIDÃO NEGATIVA DE DÉBITOS TRABALHISTAS

Nome: [REDACTED]

CNPJ: [REDACTED]

Certi [REDACTED]

Expedição: 29/06/2022, às 09:45:25

Validade: 26/12/2022 - 180 (cento e oitenta) dias, contados da data de sua expedição.

Certifica-se que [REDACTED] inscrito(a) no CNPJ sob o nº [REDACTED] **NÃO CONSTA** como inadimplente no Banco Nacional de Devedores Trabalhistas. Certidão emitida com base nos arts. 642-A e 883-A da Consolidação das Leis do Trabalho, acrescentados pelas Leis ns.º 12.440/2011 e 13.467/2017, e no Ato 01/2022 da CGJT, de 21 de janeiro de 2022. Os dados constantes desta Certidão são de responsabilidade dos Tribunais do Trabalho.

No caso de pessoa jurídica, a Certidão atesta a empresa em relação a todos os seus estabelecimentos, agências ou filiais.

A aceitação desta certidão condiciona-se à verificação de sua autenticidade no portal do Tribunal Superior do Trabalho na Internet (<http://www.tst.jus.br>).

Certidão emitida gratuitamente.

### INFORMAÇÃO IMPORTANTE

Do Banco Nacional de Devedores Trabalhistas constam os dados necessários à identificação das pessoas naturais e jurídicas inadimplentes perante a Justiça do Trabalho quanto às obrigações estabelecidas em sentença condenatória transitada em julgado ou em acordos judiciais trabalhistas, inclusive no concernente aos recolhimentos previdenciários, a honorários, a custas, a emolumentos ou a recolhimentos determinados em lei; ou decorrentes de execução de acordos firmados perante o Ministério Público do Trabalho, Comissão de Conciliação Prévia ou demais títulos que, por disposição legal, contiver força executiva.



MINISTÉRIO DA FAZENDA  
Secretaria da Receita Federal do Brasil  
Procuradoria-Geral da Fazenda Nacional



**CERTIDÃO POSITIVA COM EFEITOS DE NEGATIVA DE DÉBITOS RELATIVOS AOS TRIBUTOS  
FEDERAIS E À DÍVIDA ATIVA DA UNIÃO**

Nome  
CNPJ

Ressalvado o direito de a Fazenda Nacional cobrar e inscrever quaisquer dívidas de responsabilidade do sujeito passivo acima identificado que vierem a ser apuradas, é certificado que:

1. constam débitos administrados pela Secretaria da Receita Federal do Brasil (RFB) com exigibilidade suspensa nos termos do art. 151 da Lei nº 5.172, de 25 de outubro de 1966 - Código Tributário Nacional (CTN), ou objeto de decisão judicial que determina sua desconsideração para fins de certificação da regularidade fiscal, ou ainda não vencidos; e
2. não constam inscrições em Dívida Ativa da União (DAU) na Procuradoria-Geral da Fazenda Nacional (PGFN).

Conforme disposto nos arts. 205 e 206 do CTN, este documento tem os mesmos efeitos da certidão negativa.

Esta certidão é válida para o estabelecimento matriz e suas filiais e, no caso de ente federativo, para todos os órgãos e fundos públicos da administração direta a ele vinculados. Refere-se à situação do sujeito passivo no âmbito da RFB e da PGFN e abrange inclusive as contribuições sociais previstas nas alíneas 'a' a 'd' do parágrafo único do art. 11 da Lei nº 8.212, de 24 de julho de 1991.

A aceitação desta certidão está condicionada à verificação de sua autenticidade na Internet, nos endereços <<http://rfb.gov.br>> ou <<http://www.pgfn.gov.br>>.

Certidão emitida gratuitamente com base na Portaria Conjunta RFB/PGFN nº 1.751, de 2/10/2014.

Emitida às 10:06:54 do dia 19/04/2022 <hora e data de Brasília>.

Válida até 16/10/2022.

Código de controle da certidão: **A482.9D9E.60C8.E7E5**

Qualquer rasura ou emenda invalidará este documento.

Identificação do Contribuinte - CNPJ Matriz

CNPJ

A opção pelo Simples Nacional e/ou SIMEI abrange todos os estabelecimentos da empresa

Nome Empresarial

Situação Atual

Situação no Simples Nacional: **Optante pelo Simples Nacional desde 14/05/2019**

Situação no SIMEI: **NÃO enquadrado no SIMEI**

+ Mais informações

Voltar

Gerar PDF





## TRIBUNAL DE CONTAS DA UNIÃO



### Consulta Consolidada de Pessoa Jurídica

Este relatório tem por objetivo apresentar os resultados consolidados de consultas eletrônicas realizadas diretamente nos bancos de dados dos respectivos cadastros. A responsabilidade pela veracidade do resultado da consulta é do Órgão gestor de cada cadastro consultado. A informação relativa à razão social da Pessoa Jurídica é extraída do Cadastro Nacional da Pessoa Jurídica, mantido pela Receita Federal do Brasil.

Consulta realizada em: 28/06/2022 12:01:29

#### Informações da Pessoa Jurídica:

Razão Social: [REDACTED]  
CNPJ: [REDACTED]

#### Resultados da Consulta Eletrônica:

Órgão Gestor: TCU  
Cadastro: **Licitantes Inidôneos**  
Resultado da consulta: **Nada Consta**  
Para acessar a certidão original no portal do órgão gestor, clique [AQUI](#).

Órgão Gestor: CNJ  
Cadastro: **CNIA - Cadastro Nacional de Condenações Cíveis por Ato de Improbidade Administrativa e Inelegibilidade**  
Resultado da consulta: **Nada Consta**  
Para acessar a certidão original no portal do órgão gestor, clique [AQUI](#).

Órgão Gestor: **Portal da Transparência**  
Cadastro: **Cadastro Nacional de Empresas Inidôneas e Suspensas**  
Resultado da consulta: **Nada Consta**  
Para acessar a certidão original no portal do órgão gestor, clique [AQUI](#).

Órgão Gestor: **Portal da Transparência**  
Cadastro: **CNEP - Cadastro Nacional de Empresas Punidas**  
Resultado da consulta: **Nada Consta**  
Para acessar a certidão original no portal do órgão gestor, clique [AQUI](#).

Obs: A consulta consolidada de pessoa jurídica visa atender aos princípios de simplificação e

racionalização de serviços públicos digitais. Fundamento legal: Lei nº 12.965, de 23 de abril de 2014, Lei nº 13.460, de 26 de junho de 2017, Lei nº 13.726, de 8 de outubro de 2018, Decreto nº 8.638 de 15, de janeiro de 2016.





**ITEM 3**  
**PROPOSTA**  
**E**  
**DOCUMENTAÇÃO**  
**HABILITAÇÃO**



Ao

**COMANDO DO COMANDO MILITAR DO NORDESTE**

Prezado(a)s,

Em ref. a **DISPENSA ELETRÔNICA Nº 31/2022**, encaminhamos nossa proposta para aquisição do(s) item(ns) abaixo, atendendo às especificações do que foi solicitado:

Item	Descrição	QTD	VLR UNITÁRIO	VLR TOTAL
3. BOMBA HIDRAULICA	<p><b>Motor Toyama TDE35S 3,3HP 196cc à Diesel</b></p> <p><b>Especificações técnicas:</b></p> <ul style="list-style-type: none"> <li>- Motor: Refrigerado a ar</li> <li>- Potência Nominal: 3,0 HP</li> <li>- Potência Máxima: 3,3 HP</li> <li>- Cilindrada: 196 cc</li> <li>- Combustível: Diesel</li> <li>- Rotação: 3600 rpm</li> <li>- Diâmetro x Curso: 68 x 54 mm</li> <li>- Capacidade de Óleo: 0,7 L</li> <li>- Partida: Anti-Clockwise from PTO side</li> <li>- Material do Virabrequim: Aço forjado</li> <li>- Diâmetro do Virabrequim: 19 mm</li> <li>- Sistema de Partida: Recolhimento manual</li> <li>- Capacidade de Combustível: 3 L</li> <li>- Filtro de Ar: Em banho de óleo</li> <li>- Material do Comando de Válvulas: Ferro fundido</li> </ul>	02 und	R\$ 2.623,49	R\$ 5.246,98

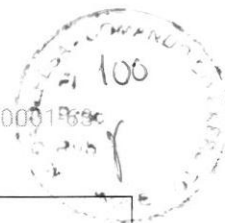

<b>VALOR TOTAL GLOBAL</b>				<b>R\$ 5.246,98</b>

**Declaramos ainda que:**

1. Valor TOTAL da proposta para os itens acima é de **R\$ 5.246,98** (Cinco mil, duzentos e quarenta e seis reais e noventa e oito centavos).
2. Declaramos expressamente que, no(s) preço(s) acima ofertado(s), estão inclusos todos os custos indiretos tais como: impostos, taxas, fretes, seguros e etc.
3. Como vencedor, nos comprometemos a entregar os objetos desta dispensa eletrônica dentro do prazo estipulado no edital (10 dias) ou instrumento pertinente, prazo este que começará a contar a partir do recebimento da Nota de Empenho ou Pedido de Fornecimento de material.

**Dados da empresa:**

<b>Empresa/Razão Social:</b>	RAYANA AZEVEDO BRANDAO LTDA // R&T SOLUÇÕES PONTUAIS
<b>CNPJ:</b>	36.851.568/0001-63
<b>Endereço:</b>	AV BERNARDO VIEIRA DE MELO, 1730 CS 001 CXPST 629 – PIEDADE, JABOATÃO DOS GUARARAPES/PE

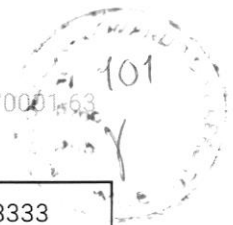

CEP:	54.410-010	Telefone:	+55 81 988068333
BANCO:	077 - BANCO INTER	Agência: 0001	CC: 5970521-3
Email:	ret@ret.net.br		

Validade da proposta: 30 (trinta) dias.

Jaboatão dos Guararapes, 21 de Junho de 2022.

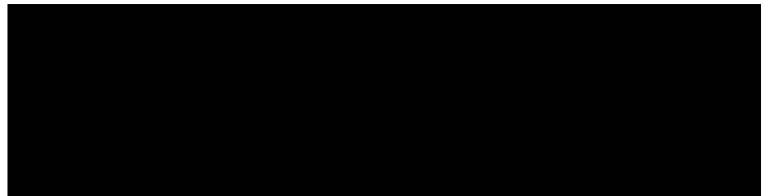



Ministério da Economia  
Secretaria Especial de Desburocratização, Gestão e Governo Digital  
Secretaria de Gestão



Sistema de Cadastramento Unificado de Fornecedores - SICAF

**Declaração**

Declaramos para os fins previstos na Lei nº 8.666, de 1993, conforme documentação registrada no SICAF, que a situação do fornecedor no momento é a seguinte:

**Dados do Fornecedor**

CNPJ: [REDACTED]  
Razão Social: [REDACTED]  
Nome Fantasia: [REDACTED]  
Situação do Fornecedor: **Credenciado** Data de Vencimento do Cadastro: **03/04/2023**  
Natureza Jurídica: **SOCIEDADE EMPRESÁRIA LIMITADA**  
MEI: **Não**  
Porte da Empresa: **Micro Empresa**

**Ocorrências e Impedimentos**

Ocorrência: **Nada Consta**  
Impedimento de Licitar: **Nada Consta**  
Ocorrências Impeditivas indiretas: **Nada Consta**  
Vínculo com "Serviço Público": **Nada Consta**

**Níveis cadastrados:**

Fornecedor possui alguma pendência no Nível de Cadastramento indicado. Verifique mais informações sobre pendências nas funcionalidades de consulta.

**I - Credenciamento**

**II - Habilitação Jurídica**

**III - Regularidade Fiscal e Trabalhista Federal**

Receita Federal e PGFN	Validade:	23/10/2022
FGTS	Validade:	12/07/2022
Trabalhista ( <a href="http://www.tst.jus.br/certidao">http://www.tst.jus.br/certidao</a> )	Validade:	14/11/2022

**IV - Regularidade Fiscal Estadual/Distrital e Municipal**

Receita Estadual/Distrital	Validade:	04/09/2022
Receita Municipal	Validade:	06/07/2022

**VI - Qualificação Econômico-Financeira (Possui Pendência)**

Sem Informação



# REPÚBLICA FEDERATIVA DO BRASIL

## CADASTRO NACIONAL DA PESSOA JURÍDICA

NÚMERO DE INSCRIÇÃO [REDACTED]		COMPROVANTE DE INSCRIÇÃO E DE SITUAÇÃO CADASTRAL		DATA DE ABERTURA 02/04/2020
NOME EMPRESARIAL [REDACTED]				
TÍTULO DO ESTABELECIMENTO (NOME DE FANTASIA) R&T SOLUCOES PONTUAIS				PORTE ME
CÓDIGO E DESCRIÇÃO DA ATIVIDADE ECONÔMICA PRINCIPAL 46.42-7-02 - Comércio atacadista de roupas e acessórios para uso profissional e de segurança do trabalho (Dispensada *)				
CÓDIGO E DESCRIÇÃO DAS ATIVIDADES ECONÔMICAS SECUNDÁRIAS 14.12-6-01 - Confecção de peças de vestuário, exceto roupas íntimas e as confeccionadas sob medida (Dispensada *) 45.30-7-03 - Comércio a varejo de peças e acessórios novos para veículos automotores (Dispensada *) 47.12-1-00 - Comércio varejista de mercadorias em geral, com predominância de produtos alimentícios - minimercados, mercearias e armazéns (Dispensada *) 47.23-7-00 - Comércio varejista de bebidas (Dispensada *) 47.44-0-99 - Comércio varejista de materiais de construção em geral (Dispensada *) 47.51-2-01 - Comércio varejista especializado de equipamentos e suprimentos de informática (Dispensada *) 47.52-1-00 - Comércio varejista especializado de equipamentos de telefonia e comunicação (Dispensada *) 47.53-9-00 - Comércio varejista especializado de eletrodomésticos e equipamentos de áudio e vídeo (Dispensada *) 47.54-7-01 - Comércio varejista de móveis (Dispensada *) 47.55-5-03 - Comércio varejista de artigos de cama, mesa e banho (Dispensada *) 47.59-8-01 - Comércio varejista de artigos de tapeçaria, cortinas e persianas (Dispensada *) 47.61-0-03 - Comércio varejista de artigos de papelaria (Dispensada *) 47.72-5-00 - Comércio varejista de cosméticos, produtos de perfumaria e de higiene pessoal (Dispensada *) 47.73-3-00 - Comércio varejista de artigos médicos e ortopédicos (Dispensada *) 47.81-4-00 - Comércio varejista de artigos do vestuário e acessórios (Dispensada *) 47.89-0-05 - Comércio varejista de produtos saneantes domissanitários 47.89-0-07 - Comércio varejista de equipamentos para escritório (Dispensada *) 47.89-0-08 - Comércio varejista de artigos fotográficos e para filmagem (Dispensada *) 47.89-0-99 - Comércio varejista de outros produtos não especificados anteriormente 62.01-5-02 - Web design (Dispensada *)				
CÓDIGO E DESCRIÇÃO DA NATUREZA JURÍDICA 206-2 - Sociedade Empresária Limitada				
LOGRADOURO AV BERNARDO VIEIRA DE MELO		NÚMERO 1730	COMPLEMENTO CS 001 CXPST 629	
CEP 54.410-010	BAIRRO/DISTRITO PIEDADE	MUNICÍPIO JABOATÃO DOS GUARARAPES	UF PE	
ENDEREÇO ELETRÔNICO AMCCONTABILIDADE@OUTLOOK.COM		TELEFONE (13) 9110-0527		
ENTE FEDERATIVO RESPONSÁVEL (EFR) *****				
SITUAÇÃO CADASTRAL ATIVA			DATA DA SITUAÇÃO CADASTRAL 02/04/2020	
MOTIVO DE SITUAÇÃO CADASTRAL				
SITUAÇÃO ESPECIAL *****			DATA DA SITUAÇÃO ESPECIAL *****	

Aprovado pela Instrução Normativa RFB nº 1.863, de 27 de dezembro de 2018.

Emitido no dia 17/08/2020 às 08:36:43 (data e hora de Brasília).

Página: 1/2

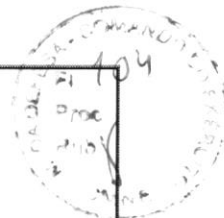

**REPÚBLICA FEDERATIVA DO BRASIL**  
**CADASTRO NACIONAL DA PESSOA JURÍDICA**

NÚMERO DE INSCRIÇÃO [REDACTED]		<b>COMPROVANTE DE INSCRIÇÃO E DE SITUAÇÃO CADASTRAL</b>	DATA DE ABERTURA 02/04/2020
NOME EMPRESARIAL [REDACTED]			
CÓDIGO E DESCRIÇÃO DAS ATIVIDADES ECONÔMICAS SECUNDÁRIAS <b>82.19-9-99 - Preparação de documentos e serviços especializados de apoio administrativo não especificados anteriormente (Dispensada *)</b>			
CÓDIGO E DESCRIÇÃO DA NATUREZA JURÍDICA <b>206-2 - Sociedade Empresária Limitada</b>			
LOGRADOURO <b>AV BERNARDO VIEIRA DE MELO</b>	NÚMERO <b>1730</b>	COMPLEMENTO <b>CS 001 CXPST 629</b>	
CEP <b>54.410-010</b>	BAIRRO/DISTRITO <b>PIEDADE</b>	MUNICÍPIO <b>JABOATÃO DOS GUARARAPES</b>	UF <b>PE</b>
ENDEREÇO ELETRÔNICO <b>AMCCONTABILIDADE@OUTLOOK.COM</b>		TELEFONE <b>(13) 9110-0527</b>	
ENTE FEDERATIVO RESPONSÁVEL (EFR) *****			
SITUAÇÃO CADASTRAL <b>ATIVA</b>		DATA DA SITUAÇÃO CADASTRAL <b>02/04/2020</b>	
MOTIVO DE SITUAÇÃO CADASTRAL			
SITUAÇÃO ESPECIAL *****		DATA DA SITUAÇÃO ESPECIAL *****	

(\*) A dispensa de alvarás e licenças é direito do empreendedor que atende aos requisitos constantes na Resolução CGSIM nº 51, de 11 de junho de 2019, ou da legislação própria encaminhada ao CGSIM pelos entes federativos, não tendo a Receita Federal qualquer responsabilidade quanto às atividades dispensadas.

Aprovado pela Instrução Normativa RFB nº 1.863, de 27 de dezembro de 2018.

Emitido no dia **17/08/2020** às **08:36:43** (data e hora de Brasília).

Página: **2/2**



PODER JUDICIÁRIO  
JUSTIÇA DO TRABALHO



## CERTIDÃO NEGATIVA DE DÉBITOS TRABALHISTAS

Nome: [REDAZIDO]  
CNPJ: 36.851.568/0001-83  
Certidão nº: 12898201/2022  
Expedição: 26/04/2022, às 10:40:02  
Validade: 23/10/2022 - 180 (cento e oitenta) dias, contados da data de sua expedição.

Certifica-se que [REDAZIDO] inscrito(a) no CNPJ sob o nº [REDAZIDO] **NÃO CONSTA** como inadimplente no Banco Nacional de Devedores Trabalhistas. Certidão emitida com base nos arts. 642-A e 883-A da Consolidação das Leis do Trabalho, acrescentados pelas Leis ns.º 12.440/2011 e 13.467/2017, e no Ato 01/2022 da CGJT, de 21 de janeiro de 2022. Os dados constantes desta Certidão são de responsabilidade dos Tribunais do Trabalho. No caso de pessoa jurídica, a Certidão atesta a empresa em relação a todos os seus estabelecimentos, agências ou filiais. A aceitação desta certidão condiciona-se à verificação de sua autenticidade no portal do Tribunal Superior do Trabalho na Internet (<http://www.tst.jus.br>). Certidão emitida gratuitamente.

### INFORMAÇÃO IMPORTANTE

Do Banco Nacional de Devedores Trabalhistas constam os dados necessários à identificação das pessoas naturais e jurídicas inadimplentes perante a Justiça do Trabalho quanto às obrigações estabelecidas em sentença condenatória transitada em julgado ou em acordos judiciais trabalhistas, inclusive no concernente aos recolhimentos previdenciários, a honorários, a custas, a emolumentos ou a recolhimentos determinados em lei; ou decorrentes de execução de acordos firmados perante o Ministério Público do Trabalho, Comissão de Conciliação Prévia ou demais títulos que, por disposição legal, contiver força executiva.



MINISTÉRIO DA FAZENDA  
Secretaria da Receita Federal do Brasil  
Procuradoria-Geral da Fazenda Nacional



**CERTIDÃO NEGATIVA DE DÉBITOS RELATIVOS AOS TRIBUTOS FEDERAIS E À DÍVIDA ATIVA DA UNIÃO**

Nome:  
CNPJ:

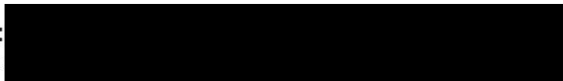

Ressalvado o direito de a Fazenda Nacional cobrar e inscrever quaisquer dívidas de responsabilidade do sujeito passivo acima identificado que vierem a ser apuradas, é certificado que não constam pendências em seu nome, relativas a créditos tributários administrados pela Secretaria da Receita Federal do Brasil (RFB) e a inscrições em Dívida Ativa da União (DAU) junto à Procuradoria-Geral da Fazenda Nacional (PGFN).

Esta certidão é válida para o estabelecimento matriz e suas filiais e, no caso de ente federativo, para todos os órgãos e fundos públicos da administração direta a ele vinculados. Refere-se à situação do sujeito passivo no âmbito da RFB e da PGFN e abrange inclusive as contribuições sociais previstas nas alíneas 'a' a 'd' do parágrafo único do art. 11 da Lei nº 8.212, de 24 de julho de 1991.

A aceitação desta certidão está condicionada à verificação de sua autenticidade na Internet, nos endereços <<http://rfb.gov.br>> ou <<http://www.pgfn.gov.br>>.

Certidão emitida gratuitamente com base na Portaria Conjunta RFB/PGFN nº 1.751, de 2/10/2014.

Emitida às 10:43:08 do dia 26/04/2022 <hora e data de Brasília>.

Válida até 23/10/2022.

Código de controle da certidão: **15A2.DD6B.E903.4E41**

Qualquer rasura ou emenda invalidará este documento.

Data da consulta: 07/04/2021 19:30:55



Identificação do Contribuinte - CNPJ Matriz

CNPJ



A opção pelo Simples Nacional e/ou SIMEI abrange todos os estabelecimentos da empresa

Nome Empresarial



Situação Atual

Situação no Simples Nacional: **Optante pelo Simples Nacional desde 02/04/2020**

Situação no SIMEI: **NÃO enquadrado no SIMEI**

+ Mais informações

Voltar

Gerar PDF



ENC. 9 (SEM DADOS)

EC3

REPÚBLICA FEDERATIVA DO BRASIL

ESTADO DE FERNAMBUCO

SECRETARIA DE DEFESA SOCIAL

INSTITUTO DE IDENTIFICAÇÃO TAVARES RUIR



PO. FISSAR DIREITO



CARTEIRA DE IDENTIDADE

SECRETARIA DE DEFESA SOCIAL - INSTITUTO DE IDENTIFICAÇÃO TAVARES RUIR - RUA DO COMENDADOR FERREIRA, 100 - JARDIM SÃO CARLOS - RECIFE - PE - CEP: 51010-000





0100 VALDAEM TODO O TERRITÓRIO NACIONAL 0100

REGISTRO GERAL

DATA DE EXPIÇÃO 16/01/2017

NOME [REDACTED]

FILIAÇÃO [REDACTED]

NATURALIDADE [REDACTED]

RECIFE - PE

DATA DE NASCIMENTO 30/11/1990

RECIFE PE 07 12 1990

ASSINATURA DO DIRETORIA DA Polícia Militar

LEI Nº 7.116 DE 29/08/83

R 317007891901150804 7256096

F-73 65.081 3022

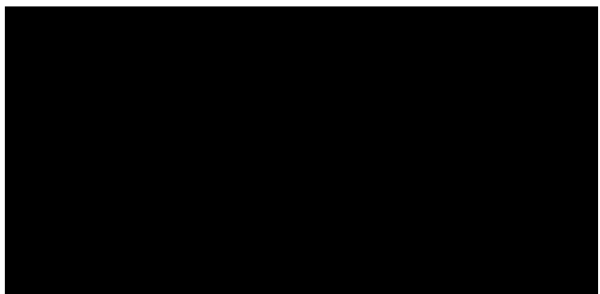



TRIBUNAL DE CONTAS DA UNIÃO



## Consulta Consolidada de Pessoa Jurídica

Este relatório tem por objetivo apresentar os resultados consolidados de consultas eletrônicas realizadas diretamente nos bancos de dados dos respectivos cadastros. A responsabilidade pela veracidade do resultado da consulta é do Órgão gestor de cada cadastro consultado. A informação relativa à razão social da Pessoa Jurídica é extraída do Cadastro Nacional da Pessoa Jurídica, mantido pela Receita Federal do Brasil.

**Consulta realizada em:** 29/06/2022 10:18:50

### Informações da Pessoa Jurídica:

Razão Social: [REDACTED]  
CNPJ: [REDACTED]

### Resultados da Consulta Eletrônica:

Órgão Gestor: **TCU**  
Cadastro: **Licitantes Inidôneos**  
Resultado da consulta: **Nada Consta**  
Para acessar a certidão original no portal do órgão gestor, clique [AQUI](#).

Órgão Gestor: **CNJ**  
Cadastro: **CNIA - Cadastro Nacional de Condenações Cíveis por Ato de Improbidade Administrativa e Inelegibilidade**  
Resultado da consulta: **Nada Consta**  
Para acessar a certidão original no portal do órgão gestor, clique [AQUI](#).

Órgão Gestor: **Portal da Transparência**  
Cadastro: **Cadastro Nacional de Empresas Inidôneas e Suspensas**  
Resultado da consulta: **Nada Consta**  
Para acessar a certidão original no portal do órgão gestor, clique [AQUI](#).

Órgão Gestor: **Portal da Transparência**  
Cadastro: **CNEP - Cadastro Nacional de Empresas Punidas**  
Resultado da consulta: **Nada Consta**  
Para acessar a certidão original no portal do órgão gestor, clique [AQUI](#).

Obs: A consulta consolidada de pessoa jurídica visa atender aos princípios de simplificação e



racionalização de serviços públicos digitais. Fundamento legal: Lei nº 12.965, de 23 de abril de 2014, Lei nº 13.460, de 26 de junho de 2017, Lei nº 13.726, de 8 de outubro de 2018, Decreto nº 8.638 de 15, de janeiro de 2016.