

PROCOLO GERAL

NUP: 64453.001182/2024-76



1º VOLUME

ASSUNTO:

PREGÃO Nº 90006/2024

MINISTÉRIO DA DEFESA
EXÉRCITO BRASILEIRO
7º DEPÓSITO DE SUPRIMENTO
(Estabelecimento de Subsistência Militar da 7ª RM/1941)
DEPÓSITO CAMPINA DO TABORDA

ANO 2024

INTERESSADO: 7º DEPÓSITO DE SUPRIMENTO

ASSUNTO: contratação de serviço para manutenção de câmaras frigoríficas e câmaras de viaturas baú frigoríficas, visando atender as necessidades do 7º D Sup e Unidades Gestoras Participantes.

ANEXOS: PREGÃO ELETRÔNICO SRP Nº 90006/2024 – 7º D SUP

MOVIMENTO DO PROCESSO

DESTINO	DATA	DESTINO	DATA
1			17
2			18
3			19
4			20
5			21
6			22
7			23
8			24
9			25
10			26
11			27
12			28
13			29
14			30
15			31
16			32



**MINISTÉRIO DA DEFESA
EXÉRCITO BRASILEIRO
7º DEPÓSITO DE SUPRIMENTO
(Estabelecimento de Subsistência Militar da 7ª RM/1941)
DEPÓSITO CAMPINA DO TABORDA**

TERMO DE AUTUAÇÃO

Processo autuado sob o nº 64453.001182/2024-76, Pregão SRP nº 06/2023 – 7º D Sup, que trata de processo licitatório para contratação de serviço para manutenção de câmaras frigoríficas e câmaras de viaturas baú frigoríficas, visando atender as necessidades do 7º Depósito de Suprimento e Unidades Gestoras Participantes, conforme condições, quantidades e exigências estabelecidas no edital e seus anexos, constituído inicialmente com 547 (quinhentos e quarenta e sete) folhas, devidamente numeradas e rubricadas:

- a) Termo de Autuação (fl 01);
- b) Requisição (fls 02 a 24);
- c) Documento de designação da Equipe de Pesquisa de Preço (fl 25);
- d) Pesquisa de preços (fls 26 a 82);
- e) Mapa Comparativo (fls 83 a 86);
- f) Justificativa da Pesquisa de Preço Direto com Fornecedor (fls 87 e 88);
- g) Documento de designação da Equipe de Planejamento da Contratação (fl 89);
- h) Estudo técnico preliminar (fls 90 a 94);
- i) Documento de Formalização da Demanda (fl 95);
- j) Memória de cálculo (fls 96 a 101);
- k) Mapa de risco (fls 102 a 105);
- l) Termo de Referência (fls 106 a 127);
- m) Autorização da abertura da licitação (fl 128);
- n) Documento de designação do Pregoeiro e publicação da abertura do processo licitatório (fl 128);
- o) Documento de designação do Ordenador de Despesas (fls 129 a 134);
- p) Documento de designação do Chefe da SALC (fl 135);
- q) IRP (fls 136 e 138);
- r) Manifestação de Interesse da IRP (fls 139 a 436);
- s) Justificativa do não cumprimento do Processo Digital (fl 437);
- t) Justificativa da não exclusividade de ME e EPP (fl 438);
- u) Justificativa da vedação de consórcios e cooperativas (fl 439);
- v) Declaração de Adequação ao Planejamento Estratégico do Órgão (fl 440);
- x) Justificativa da contratação por grupo (fl 441);
- y) Minuta do edital e seus anexos (fls 442 a 533);
- w) Declaração de utilização de modelos da AGU/MGI e justificativas (fls 534 e 535);
- z) Lista de verificação da AGU (fls 536 a 545);
- aa) Ofício de remessa à CJU - Recife – PE (fls 546 a 547).

Recife – PE, 19 de junho de 2024.

Documento assinado digitalmente
gov.br CICERO ALVES DE CARVALHO NETO
Data: 20/06/2024 13:12:08-0300
Verifique em <https://validar.itl.gov.br>

CICERO ALVES DE CARVALHO NETO - Cap
Chefe da SALC do 7º D Sup



**MINISTÉRIO DA DEFESA
EXÉRCITO BRASILEIRO
7º DEPÓSITO DE SUPRIMENTO
(Estabelecimento de Subsistência Militar 7ª RM/1941)
DEPÓSITO CAMPINA DO TABORDA**

Requisitória nº 02/2024 – Armz CI I - Frigorífico
NUP: 64453.001182/2024-76

Recife – PE, 18 de março de 2024.

Do Chefe do Armazém Frigorífico

Ao Sr Chefe do COS

Assunto: Abertura de processo licitatório Ref: 1) Art. 13 e parágrafo Único, da IG 12-02; 2) Inciso I, do Art 72, da Lei 14.133/21

Anexo: Anexo I (relação de Itens)

Nos termos do contido no Art 13 e Parágrafo Único, da IG 12-02 e consoante com o OE-1, assegurar o efetivo apoio logístico às OM situadas na área da 7a RM, solicito-vos aprovar a abertura de processo licitatório para a contratação de serviço de manutenção de câmaras frigoríficas e câmaras de viaturas baú frigoríficas, conforme relação em anexo:

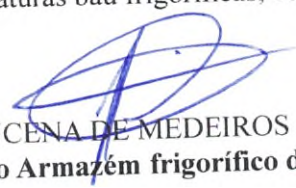
EDILSON LUCENA DE MEDEIROS – 1º TEN
Encarregado do Armazém frigorífico do 7º D Sup

Despacho do Chefe do COS:

Nos termos do contido no Art. 13 da IG 12-02, solicito-vos ao Ordenador de Despesas no sentido de aprovar eventual contratação de serviço de manutenção de câmaras frigoríficas e câmaras de viaturas baú frigoríficas do 7º Depósito de Suprimento.

Recife-PE, 18 de março de 2024.

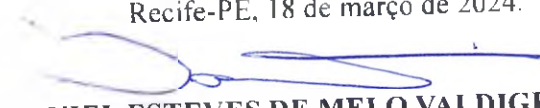
DANIEL ESTEVES DE MELO VALDIGEM – Maj
Chefe do Centro de Operações de Suprimento



Continuação do DIEx requisitório nº 02/2024 – Armz C I I - Frigorífico de 18 de março de 2024.

Justificativa e Despacho do OD:

O serviço da presente requisição se justifica em razão da necessidade do 7º Depósito de Suprimento provisionar as Unidades Militares no âmbito da 7ª Região Militar com os suprimentos Classe I, no que tange aos frigoríficos, os gêneros alimentícios devem ser armazenados em câmaras frigoríficas com condições previstas em legislações.

Em consequência:

1. Autorizo a abertura de processo licitatório, na modalidade Pregão SRP, nos termos do Art. 7 e Art. 12, da Lei nº 14.133, de 1º de abril de 2021, e no Decreto 11.462, de 31 de março de 2023.
2. A aquisição do material deve estar regulada conforme Art. 47 ao Art. 50, todos da Lei nº 14.133/2021.
3. A SALC, a Subseção de Planejamento da Contratação, o(a) Pregoeiro(a) e a Equipe de Apoio adotem as providências cabíveis de acordo com as normas em vigor.
4. Publique-se.

Recife-PE, 18 de março de 2024.

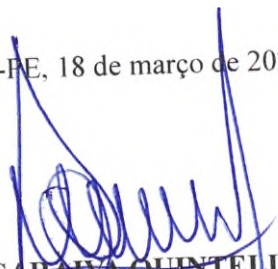
FLÁVIO SARAIVA QUINTELLA – TC
Ordenador de Despesas do 7º D Sup

Continuação do DIEx requisitório nº 02/2024 – Armz CII - Frigorífico de 18 de março de 2024.

ANEXO I

RELAÇÃO DE ITENS

Item	Especificação do item	Unidade	Quantidade
01	Manutenção preventiva de 01 (uma) câmara frigorífica compreendendo a limpeza do sistema na parte evaporadora e condensadora. lubrificação dos motoventiladores, medição das pressões de descarga e sucção, vistoria do sistema elétrico com medições de suas amperagens e voltagens, limpeza dos condensadores com desengraxante apropriado para o sistema, manutenção e desentupimento dos dutos e encanamento do sistema de drenagem, verificação e correção de vazamento de óleo e gás, verificação do funcionamento dos evaporadores, disjuntor, contactor e resistência, arcando com todo material necessário para realizar o serviço.	Un	50
02	Substituição do Filtro Secador, arcando com todo material necessário para realizar o serviço.	Un	20
03	Substituição do pressostato da condensadora.	Un	20
04	Substituição do condensador 3,5 - 9HP da unidade condensadora.	Un	20
05	Substituição do compressor para unidade condensadora 3,5 HP, arcando com todo material necessário para realizar o serviço.	Un	8
06	Substituição do compressor para unidade condensadora 5,5 HP, arcando com todo material necessário para realizar o serviço.	Un	8
07	Substituição do compressor para unidade condensadora 7,5 HP, arcando com todo material necessário para realizar o serviço.	Un	8
08	Substituição do compressor para unidade condensadora 9,0 HP, arcando com todo material necessário para realizar o serviço.	Un	2
09	Substituição do Contactor 18-32A 220v Trifásico, arcando com todo material necessário para realizar o serviço.	Un	25
10	Substituição do Bloco de Resistências, arcando com todo material necessário para realizar o serviço.	Un	25
11	Substituição da Resistência de degelo da unidade evaporadora, arcando com todo material necessário para realizar o serviço.	Un	30
12	Aplicação e recarga completa de Gás 410A, arcando com todo material necessário para realizar o serviço.	Un	28
13	Aplicação e recarga completa de Gás R-22, arcando com todo material necessário para realizar o serviço.	Un	25
14	Aplicação e recarga completa de Gás R-32, arcando com todo material necessário para realizar o serviço.	Un	7
15	Substituição do Motor Ventilador da unidade condensadora, arcando com todo material necessário para realizar o serviço.	Un	15
16	Substituição do Motor Ventilador da unidade evaporadora, arcando com todo material necessário para realizar o serviço.	Un	15
17	Substituição dos trilhos, roldanas, trincos e fechaduras da porta, arcando com todo material necessário para realizar o serviço.	Un	13
18	Substituição da guarnição de vedação da porta, arcando com todo	Un	12



Continuação do DIEx requisitório nº 02/2024 – Armz CII - Frigorífico de 18 de março de 2024.

	material necessário para realizar o serviço.		
19	Substituição de luminária para câmara frigorífica, tipo tartaruga, arcando com todo material necessário para realizar o serviço.	Un	25
20	Substituição do relé de proteção, arcando com todo material necessário para realizar o serviço.	Un	15
21	Substituição do relé de falta de fase, arcando com todo material necessário para realizar o serviço.	Un	17
22	Substituição tubo de cobre 9,52mm ou 3/8", arcando com todo material necessário para realizar o serviço.	Un	25
23	Substituição tubo de cobre 12,70mm ou 1/2", arcando com todo material necessário para realizar o serviço.	Un	20
24	Substituição tubo de cobre 15,87mm ou 5/8", arcando com todo material necessário para realizar o serviço.	Un	25
25	Substituição cano 22,23mm ou 7/8" RETO, arcando com todo material necessário para realizar o serviço.	Un	14
26	Substituição válvula esférica de 1/2", arcando com todo material necessário para realizar o serviço.	Un	21
27	Substituição bobina 10W 220V 60HZ 6264 1mt cabo, arcando com todo material necessário para realizar o serviço.	Un	21
28	Substituição válvula solenoide 1/2", arcando com todo material necessário para realizar o serviço.	Un	21
29	Substituição válvula de expansão TEX-2 R-22, arcando com todo material necessário para realizar o serviço.	Un	21
30	Substituição orifício no 03 TEX-2, arcando com todo material necessário para realizar o serviço.	Un	25
31	Substituição tubo isolante 1/2" 2000mm, arcando com todo material necessário para realizar o serviço.	Un	37
32	Substituição tubo isolante 1/4" 2000mm, arcando com todo material necessário para realizar o serviço.	Un	37
33	Substituição tubo isolante 3/8" 2000mm, arcando com todo material necessário para realizar o serviço.	Un	37
34	Substituição tubo isolante 5/8" 2000mm, arcando com todo material necessário para realizar o serviço.	Un	37
35	Substituição spray poliuretano 500 ML, arcando com todo material necessário para realizar o serviço.	Un	25
36	Substituição cabo flexível PP 2 X 1.5mm com 5m , arcando com todo material necessário para realizar o serviço.	Un	37
37	Substituição cabo flexível PP 3 X 1.5mm com 5m , arcando com todo material necessário para realizar o serviço.	Un	37
38	Substituição cabo flexível PP 3 X 2.5mm com 5m , arcando com todo material necessário para realizar o serviço.	Un	37
39	Substituição óleo mineral 160P 1L, arcando com todo material necessário para realizar o serviço.	Un	25
40	Substituição de quadro elétrico 220/380V para câmara de congelamento, arcando com todo material necessário para realizar o serviço.	Un	11
41	Substituição de quadro elétrico 220/380V para câmara de resfriamento, arcando com todo material necessário para realizar o serviço.	Un	7



Continuação do DIEx requisitório nº 02/2024 – Armz CII - Frigorífico de 18 de março de 2024.

42	Substituição de cortina frigorífica PVC Polar transparente com 10m, arcando com todo material necessário para realizar o serviço.	Un	20
43	Substituição dos isopaineis modulares para isolamento térmico, medindo 4m de altura, 1,14m de largura e 200mm de espessura para câmara frigorífica de congelamento, arcando com todo material necessário para realizar o serviço.	Un	170
44	Substituição dos isopaineis modulares para isolamento térmico, medindo 4m de altura, 1,14m de largura e 100mm de espessura para câmara frigorífica de resfriamento, arcando com todo serviço necessário para instalar o material.	Un	60
45	Substituição do Controlador para câmara de congelamento compatível com sistema SITRAD, arcando com todo material necessário para realizar o serviço.	Un	25
46	Substituição do Controlador para câmara de resfriamento compatível com sistema SITRAD, arcando com todo material necessário para realizar o serviço.	Un	8
47	Instalação de blocos de conexão para interligação e comunicação dos instrumentos de medição de temperatura, arcando com todo material necessário para realizar o serviço.	Un	30
48	Instalação de interface conversora com capacidade para 32 controladores via wifi ou cabo, arcando com todo material necessário para realizar o serviço.	Un	4
49	Substituição do controlador de acesso com leitora biométrica da porta da câmara frigorífica, arcando com todo material necessário para realizar o serviço.	Un	10
50	Substituição de eletroímã 600kg das portas das câmaras frigoríficas, arcando com todo material necessário para realizar o serviço.	Un	18
51	O serviço de recuperação do sistema de refrigeração da câmara frigorífica deverá incluir revisão geral no sistema elétrico, limpeza e higienização da central, limpeza do radiador e condensador, adição de gás, troca dos ventiladores, filtros em geral, óleos, correias, painel de controle e acionamento, verificação de correção de vazamento em todo sistema, verificar parte elétrica (fixação dos terminais), verificar cabo elétrico (pinos e tomadas), verificar o controlador de temperatura, verificar o sensor de temperatura, verificar vazamento de óleo ou água e parafusos frouxos, remover o copo e drenar a sujeira e água depositados no fundo do tanque, reapertar todos os pontos da unidade, colocar manômetro para averiguar a pressão do sistema, efetuar limpeza no dreno do evaporador e manutenção e revisão geral do motor de combustão. Todo o suprimento utilizado deverá ser fornecido pelo executante, o qual, deverá realizar qualquer outra intervenção que se fizer necessária para a manutenção preventiva, a qual deverá ser feita aproximadamente a cada 200 horas trabalhadas ou quando necessário.	Un	20
52	Substituição de kit Correia MD300/200 – SB 200/210/310/230/330, arcando com todo material necessário para realizar o serviço.	Un	20



Continuação do DIEx requisitório nº 02/2024 – Armz C11 - Frigorífico de 18 de março de 2024.

53	Substituição de kit filtros SB 230/330, arcando com todo material necessário para realizar o serviço.	Un	6
54	Substituição de kit filtros de refrigeração.	Un	7
55	Substituição de kit sensor temperatura não graduado era 0400871 SB 230/330, arcando com todo material necessário para realizar o serviço.	Un	7
56	Substituição de bomba d'água para motor diesel, arcando com todo material necessário para realizar o serviço.	Un	2
57	Substituição de Pressostato de óleo, arcando com todo material necessário para realizar o serviço.	Un	3
58	Substituição de polia tensora, arcando com todo material necessário para realizar o serviço.	Un	2
59	Substituição de alternador 90-120 amp, arcando com todo material necessário para realizar o serviço.	Un	2
60	Substituição de hélice do evaporador, arcando com todo material necessário para realizar o serviço.	Un	3
61	Substituição de regulador de voltagem do alternador, arcando com todo material necessário para realizar o serviço.	Un	2
62	Substituição de sensor de rotação do motor (rpm), arcando com todo material necessário para realizar o serviço.	Un	3
63	Substituição solenoide de aceleração e/ou solenoide combustível, arcando com todo material necessário para realizar o serviço.	Un	2
64	Substituição de termostato 71c, arcando com todo material necessário para realizar o serviço.	Un	2
65	Substituição de kit compressor x430 com eixo largo, arcando com todo material necessário para realizar o serviço.	Un	2
66	Substituição de kit de óleo compressor sol35 1L, arcando com todo material necessário para realizar o serviço.	Un	4
67	Substituição de filtro de óleo compressor, arcando com todo material necessário para realizar o serviço.	Un	4
68	Substituição do condensador e filtro secador, arcando com todo material necessário para realizar o serviço.	Un	4

EDILSON LUCENA DE MEDEIROS – 1º TEN
Encarregado do Armazém frigorífico do 7º D Sup





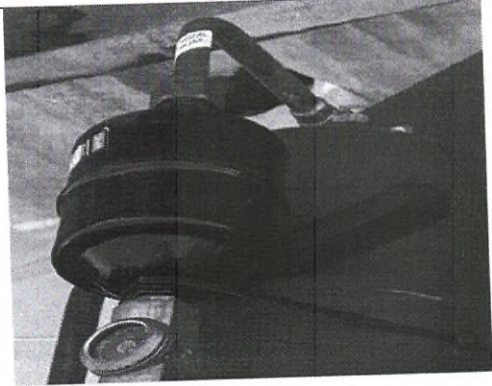

**MINISTÉRIO DA DEFESA
 EXÉRCITO BRASILEIRO
 7º DEPÓSITO DE SUPRIMENTO
 (Estabelecimento de Subsistência Militar da 7ªRM/1941)
 DEPÓSITO CAMPINA DO TABORDA**



FICHA TÉCNICA DE APOIO

ORD	DESCRIÇÃO	ESPECIFICAÇÃO COMPLEMENTAR	FOTOS
1	<p>Manutenção preventiva de 01 (uma) câmara frigorífica compreendendo a limpeza do sistema na parte evaporadora e condensadora, lubrificação dos motoventiladores, medição das pressões de descarga e sucção, vistoria do sistema elétrico com medições de suas amperagens e voltagens, limpeza dos condensadores com desengraxante apropriado para o sistema, manutenção e desentupimento dos dutos e encanamento do sistema de drenagem, verificação e correção de vazamento de óleo e gás, verificação do funcionamento dos evaporadores, disjuntor, contactor e resistência, arcando com todo material necessário para realizar o serviço.</p>		
2	<p>Substituição do Filtro Secador, arcando com todo material necessário para realizar o serviço.</p>	<p>Filtro secador 1/2 de gás refrigerante R22</p>	



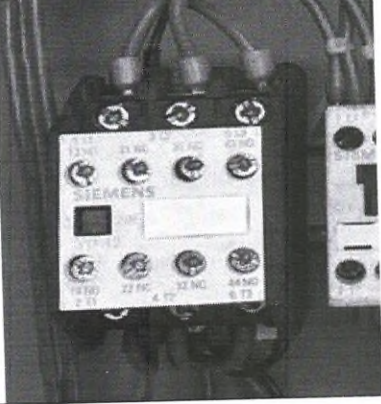
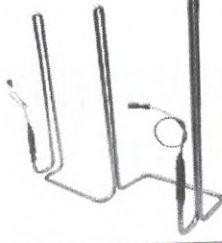

(Assinatura manuscrita)

3	Substituição do pressostato da condensadora.	-	
4	Substituição do condensador 3,5 - 9HP da unidade condensadora.	-	
5	Substituição do compressor para unidade condensadora 3,5HP, arcando com todo material necessário para realizar o serviço.	Modelo de referência MT064, marca OPTYMA, fabricante DANFUS	
6	Substituição do compressor para unidade condensadora 5,5 HP, arcando com todo material necessário para realizar o serviço.	Modelo de referência MT064, marca OPTYMA, fabricante DANFUS	
7	Substituição do compressor para unidade condensadora 7,5 HP, arcando com todo material necessário para realizar o serviço.	Modelo de referência MT064, marca OPTYMA, fabricante DANFUS	

(Handwritten signature)

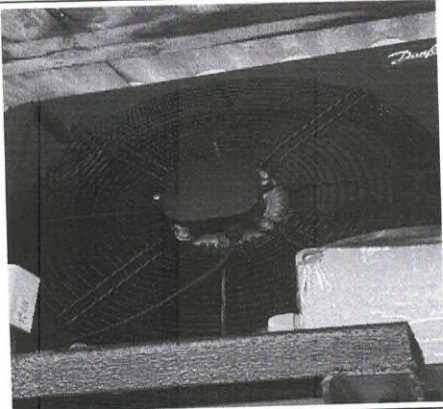
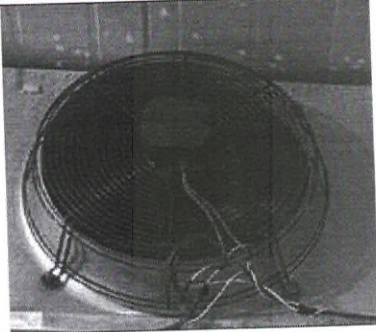

8	Substituição do compressor para unidade condensadora 9,0 HP, arcando com todo material necessário para realizar o serviço.	Modelo de referência MT100, marca OPTYMA, fabricante DANFUS	
9	Substituição do Contactora 18-32A 220v Trifásico, arcando com todo material necessário para realizar o serviço.	Modelo de referência, fabricante SIEMENS	
10	Substituição do Bloco de Resistências, arcando com todo material necessário para realizar o serviço.	Conjunto de 8 resistências interligadas	
11	Substituição da Resistência de degelo da unidade evaporadora, arcando com todo material necessário para realizar o serviço.		
12	Aplicação e recarga completa de Gás 410A, arcando com todo material necessário para realizar o serviço.	Marca/Modelo de Referência Freon 22	

[Handwritten signature]





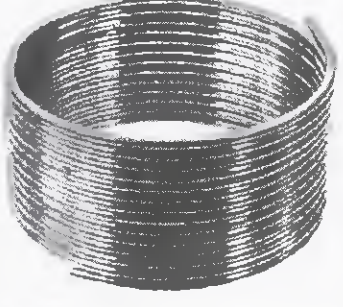
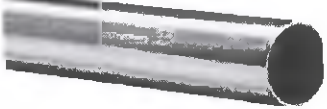

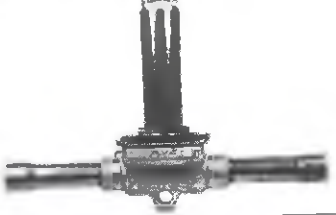

13	Aplicação e recarga completa de Gás R-22, arcando com todo material necessário para realizar o serviço.	Marca/Modelo de Referência Freon 22	
14	Aplicação e recarga completa de Gás R-32, arcando com todo material necessário para realizar o serviço.	Marca/Modelo de Referência Freon 32	
15	Substituição do Motor Ventilador da unidade condensadora, arcando com todo material necessário para realizar o serviço.	Marca/Modelo de Referência OPTYMA/DANFUS 119-8254E D450	
16	Substituição do Motor Ventilador da unidade evaporadora, arcando com todo material necessário para realizar o serviço.		
17	Substituição dos trilhos, roldanas, trincos e fechaduras da porta, arcando com todo material necessário para realizar o serviço.		

[Handwritten signature]



18	Substituição da guarnição de vedação da porta, arcando com todo material necessário para realizar o serviço.	Material de borracha	
19	Substituição de luminária para câmara frigorífica, tipo tartaruga, arcando com todo material necessário para realizar o serviço.		
20	Substituição do relé de proteção, arcando com todo material necessário para realizar o serviço.		
21	Substituição do relé de falta de fase, arcando com todo material necessário para realizar o serviço.		
22	Substituição TUBO DE COBRE 9,52 3/8 0,193, arcando com todo material necessário para realizar o serviço		

23	Substituição TUBO DE COBRE 12,70 1/2 0,263, arcando com todo material necessário para realizar o serviço		
24	Substituição tubo de cobre 15,87mm ou 5/8", arcando com todo material necessário para realizar o serviço		
25	Substituição CANO 22,23 7/8 0,473 RETO, arcando com todo material necessário para realizar o serviço.	Material cobre	
26	Substituição VÁLVULA V ESFÉRICA 1/2 7052, arcando com todo material necessário para realizar o serviço.		
27	Substituição BOBINA 10W 220V 60HZ 6264 1MT CABO, arcando com todo material necessário para realizar o serviço.		
28	Substituição VÁLVULA V SOLENÓDE 1/2 R S/BOBINA, arcando com todo material necessário para realizar o serviço.		



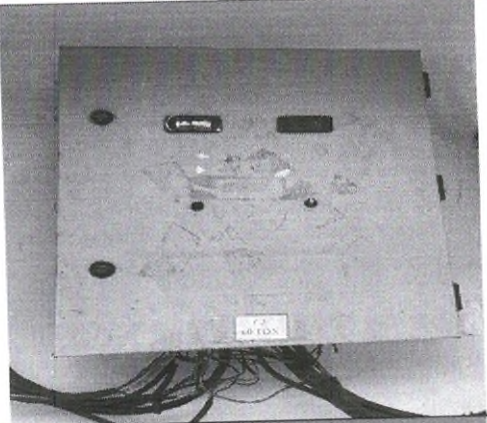
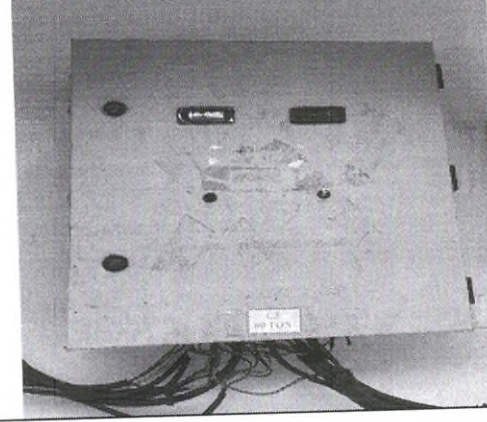

[Handwritten signature]

29	Substituição CORPO VÁLVULA V EXP 3/8 X 1/2R 3403 R404A, arcando com todo material necessário para realizar o serviço.		
30	Substituição ORIFÍCIO 03 TF 2-1,0 TX2-1,5 TY 2-1,0, arcando com todo material necessário para realizar o serviço.		
31	Substituição TUBO ISOLANTE PTO 1/2 22MM PAREDE R = 25MM, arcando com todo material necessário para realizar o serviço.	Material poliestireno	
32	Substituição TUBO ISOLANTE PTO 1/4 22MM PAREDE R = 25MM, arcando com todo material necessário para realizar o serviço.	Material poliestireno	
33	Substituição TUBO ISOLANTE PTO 3/8 22MM PAREDE R = 25MM, arcando com todo material necessário para realizar o serviço.	Material poliestireno	
34	Substituição TUBO ISOLANTE PTO 5/8 22MM PAREDE R = 25MM, arcando com todo material necessário para realizar o serviço.	Material poliestireno	
35	Substituição POLIURETANO SPRAY 500 ML, arcando com todo material necessário para realizar o serviço.		
36	Substituição CABO FLEXIVEL PP 2 X 1.5MM com 5m, arcando com todo material necessário para realizar o serviço.		



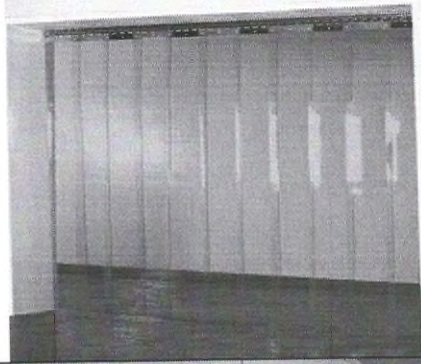

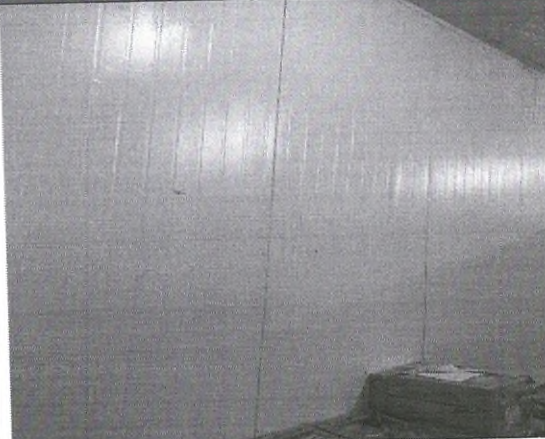
(Handwritten signature)

37	Substituição CABO FLEXIVEL PP 3 X 1.5MM com 5m, arcando com todo material necessário para realizar o serviço.	-	
38	Substituição CABO FLEXIVEL PP 3 X 2.5MM com 5m, arcando com todo material necessário para realizar o serviço.	-	
39	Substituição ÓLEO MINERAL 160 P 2 L, arcando com todo material necessário para realizar o serviço.	-	
40	Substituição de QUADRO ELÉTRICO 220/380V para câmara de congelamento, arcando com todo material necessário para realizar o serviço.	-	
41	Substituição de QUADRO ELÉTRICO 220/380V para câmara de resfriamento, arcando com todo material necessário para realizar o serviço.	-	



42	Substituição de cortina frigorífica PVC Polar transparente com 10m, arcando com todo material necessário para realizar o serviço.	5 (cinco) rolo de PVC de 2m	
43	Isopaineis modulares para isolamento térmico, medindo 4m de altura, 1,14m de largura e 200mm de espessura para câmara frigorífica de congelamento, arcando com todo material necessário para realizar o serviço		
44	Isopaineis modulares para isolamento térmico, medindo 4m de altura, 1,14m de largura e 100mm de espessura para câmara frigorífica de resfriamento, arcando com todo serviço necessário para instalar o material.		
45	Substituição do Controlador para câmara de congelamento, arcando com todo material necessário para realizar o serviço.	Modelo de referência TC900E, Full Gauge	
46	Substituição do Controlador para câmara de resfriamento, arcando com todo material necessário para realizar o serviço.	Modelo de referência MT-512	

[Handwritten signature]

47	Blocos de conexão para interligação e comunicação dos instrumentos de medição de temperatura, arcando com todo material necessário para realizar o serviço.	Modelo de referência TCP-485 WiFi Log	
48	Instalação de interface conversora com capacidade para 32 controladores via wifi ou cabo, arcando com todo material necessário para realizar o serviço.	Modelo de referência Sitra InBox	
49	Substituição do controlador de acesso com leitora biométrica da porta da câmara frigorífica, arcando com todo material necessário para realizar o serviço.		
50	Substituição de eletroímã 600kg das portas das câmaras frigoríficas, arcando com todo material necessário para realizar o serviço.		

Recife – PE, 22 de abril de 2024.



EDILSON LUCENA MEDEIROS – 1º Ten
 Gestor do Armazém Frigorificado e Membro da Equipe de Planejamento da
 Contratação



MINISTÉRIO DA DEFESA
EXÉRCITO BRASILEIRO
7º DEPÓSITO DE SUPRIMENTO
(Estabelecimento de Subsistência Militar da 7ªRM/1941)
DEPÓSITO CAMPINA DO TABORDA

FICHA TÉCNICA DE APOIO DOS EQUIPAMENTOS DE REFRIGERAÇÃO PARA BAÚ

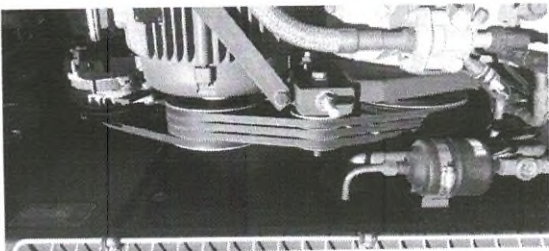
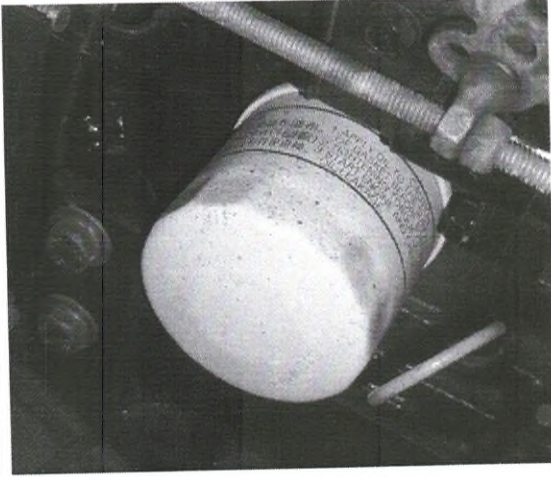
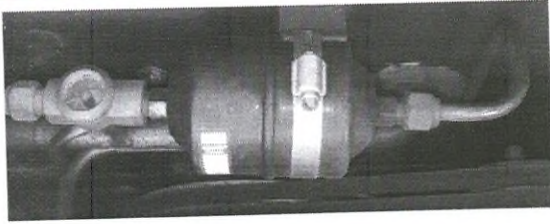
ORD	DESCRIÇÃO	ESPECIFICAÇÃO COMPLEMENTAR	FOTOS
51	<p>O serviço de recuperação do sistema de refrigeração da câmara frigorífica deverá incluir revisão geral no sistema elétrico, limpeza e higienização da central, limpeza do radiador e condensador, adição de gás, troca dos ventiladores, filtros em geral, óleos, correias, painel de controle e acionamento, verificação de correção de vazamento em todo sistema, verificar parte elétrica (fixação dos terminais), verificar cabo elétrico (pinos e tomadas), verificar o controlador de temperatura, verificar o sensor de temperatura, verificar vazamento de óleo ou água e parafusos frouxos, remover o copo e drenar a sujeira e água depositados no fundo do tanque, reapertar todos os pontos da unidade, colocar manômetro para averiguar a pressão do sistema, efetuar limpeza no dreno do evaporador e manutenção e revisão geral do motor de combustão. Todo o suprimento utilizado deverá ser fornecido pelo executante, o qual, deverá realizar qualquer outra intervenção que se fizer necessária para a manutenção preventiva, a qual deverá ser feita aproximadamente a cada 200 horas trabalhadas ou quando necessário.</p>	<p>Serviço de manutenção/recuperação será executados nos equipamentos frigoríficos instalados nas viaturas Baú. O serviço deve incluir a manutenção tanto na parte do equipamento acoplada ao Baú quanto as conexões ao motor do veículo caso haja.</p>	

52	Substituição de kit Correia MD300/200 – SB 200/210/310/230/330, arcando com todo material necessário para realizar o serviço.	As correias variam de acordo com a especificação do equipamento frigorífico	
53	Substituição de kit filtros SB 230/330, arcando com todo material necessário para realizar o serviço.	Os filtros variam de acordo com a especificação do equipamento frigorífico	
54	Substituição de kit filtros de refrigeração.	Inclui outros filtros além do mostrado	
55	Substituição de kit sensor temperatura não graduado era 0400871 SB 230/330, arcando com todo material necessário para realizar o serviço.	-	-
56	Substituição de bomba d'água para motor diesel, arcando com todo material necessário para realizar o serviço.	-	-

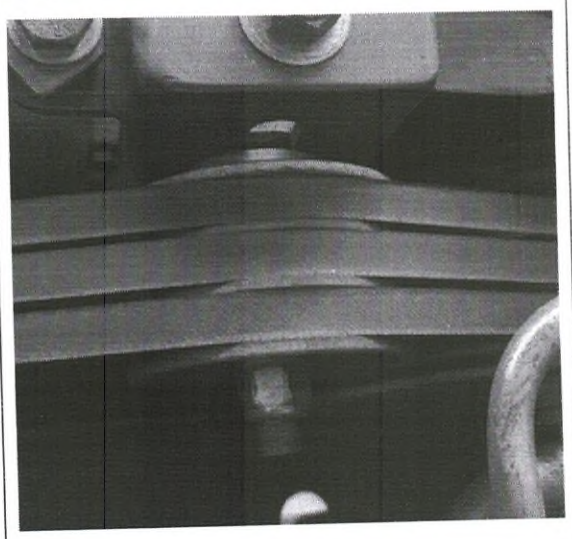
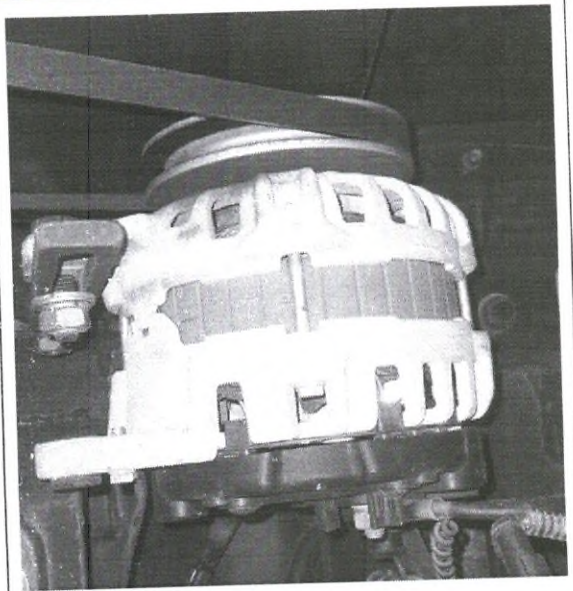
57	Substituição de Pressostato de óleo, arcando com todo material necessário para realizar o serviço.		
58	Substituição de polia tensora, arcando com todo material necessário para realizar o serviço.	<p>As polias variam de acordo com a especificação do equipamento frigorífico</p>	
59	Substituição de alternador 90-120 amp, arcando com todo material necessário para realizar o serviço.	Substituição do alternador e fiação caso seja necessário	
60	Substituição de hélice do		

	evaporador, arcando com todo material necessário para realizar o serviço.		
61	Substituição de regulador de voltagem do alternador, arcando com todo material necessário para realizar o serviço.	Regulador varia de acordo com o veículo a ser mantenido	
22	Substituição de sensor de rotação do motor (rpm), arcando com todo material necessário para realizar o serviço.		

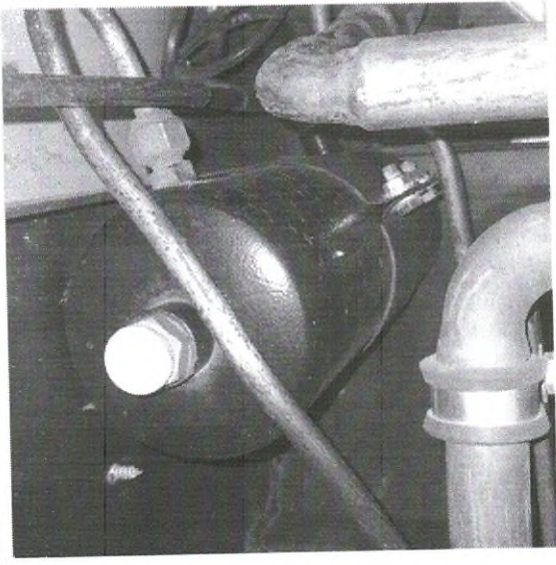
	material necessário para realizar o serviço.	
68	Substituição do condensador e filtro secador, arcando com todo material necessário para realizar o serviço	

gov.br

Documento assinado digitalmente
LUCAS BARBOSA DE OLIVEIRA
Data: 16/05/2024 13:09:54 -0300
Verifique em <https://validar.iti.gov.br>

LUCAS BARBOSA DE OLIVEIRA – 1º Ten
Chefe da Seção de Transporte



MINISTÉRIO DA DEFESA
EXÉRCITO BRASILEIRO
7º DEPÓSITO DE SUPRIMENTO
(Estabelecimento de Subsistência Militar 7º RM/1941)
DEPÓSITO CAMPINA DO TABORDA



ANEXO A

“Da parte requisitória nº __ da Seção de Transporte”

Cosnta ma tabela a média abaixo de hora trabalhada anual de cada equipamento frigorificado e a respectiva viatura que ele compõe até o dia de hoje, podendo se mudado durante o ano:

Ord	Equipamento	Qtd Eqp	Média de hora de trabalho anual	Viatura
01	Marca: Rodofrio. Modelo: RD40, gás R134a	01	500h	Viatura Baú Frig, Capacidade 2 Ton, Marca: Mercedes Benz, Modelo De Nigris, 4x2, ano 2018, EB3473511306, Placa: WYA0498
02	Marca Carrier, modelo Vector 6500	01	600h	Carreta semi Reboque Frig, capacidade 30 Ton, Marca Facchini, Modelo SRF CFED, 6X2, ano 2013, Placa FOE 4740
03	Marca: Frigo King, modelo Vector 6500	01	500h	Viatura Baú Frig, Capacidade 13 Ton, Marca Ford, Modelo Cargo 2423, 6x2, ano 2013 EB3413191078
04	Marca: Rodofrio. Modelo: R1090, gás 404A	01	800h	Viatura Baú Frig, Capacidade 13 Ton, Marca Ford, Modelo Cargo 2423, 6x2, ano 2013 EB3413191041
05	Marca Frigo King, Modelo: SB2 Diesel / Elétrico	01	500h	Viatura Baú Frig, Capacidade 13 Ton, Marca Ford, Modelo Cargo 2423, 6x2, ano 2013 EB3414230069

Documento assinado digitalmente
gov.br LUCAS BARBOSA DE OLIVEIRA
Data: 14/05/2024 14:19:42-0300
Verifique em <https://validar.iti.gov.br>

LUCAS BARBOSA DE OLIVEIRA- 1º Ten
Chefe da Seção de Transporte do 7º D Sup



DESIGNAÇÃO

Em conformidade com a Instrução Normativa nº 65/2021, designo os militares abaixo discriminados para realizarem pesquisa de preço, referente à contratação de serviço de manutenção em câmara frigorífica e manutenção de câmara frigorificada das viaturas baú, em favor do 7º D Sup, afim de instruir o processo de NUP nº 64453.001182/2024-76.

1º Ten **LUCAS BARBOSA DE OLIVEIRA**
1º Ten **EDILSON LUCENA DE MEDEIROS**
3º Sgt **CATARINA CLAUDIA GOMES ROCHA**

Em consequência:

1) O militar deve apresentar o Mapa Comparativo e o Relatório de Pesquisa de Preços conforme Caderno de Orientações atinente ao assunto;

2) Demais interessados tomem conhecimento e as providências decorrentes.

f. **INSPEÇÃO DO COMANDO - 2º CIA**

REALIZAÇÃO

De acordo com o Art. 145 da Portaria nº019 – COLOG, de 04 de novembro de 2009, que Aprova as Normas Administrativas Relativas ao Armamento (NARA), foi realizada no dia 13 de março de 2024 a Inspeção de Comando na Reserva de Armamento da 2ª Cia Sup pelo TC QUINTELA, Ch 7º D Sup. Na oportunidade foram verificadas demandas como: conservação, manutenção e estado das instalações, bem como a atualização das documentações atinentes ao armamento desta Cia.

Em consequência, seja publicada em BI esta Inspeção para providências decorrentes.

g. **FISCAL DE CONTRATO**

FISCAL DE CONTRATO - DESIGNAÇÃO

Em conformidade com o disposto no art. 117 da Lei nº 14.133/2021 e na Portaria Nº 37-SEF, de 14 de abril de 2020, atualizo a designação dos Fiscais e Gestores de contrato, titulares e substitutos, e relação que foi publicada no Boletim Interno nº 28 desta OM no ano de 2024. Desta forma, fica designados os militares abaixo discriminados, sendo titulado como, "GESTOR TITULAR" e "GESTOR SUBSTITUTO" conforme se segue:

5. Contrato continuado nº05/2019

a. Objeto: Coleta de resíduos sólidos;

b. Processo: Pregão 07/2019;

c. Termo Aditivo: 3º T.A;

d. Empresa: Elus Engenharia Limpeza Urbana e Sinalização LTDA (01.459.413/0001-00);

e. Gestor Titular: 1º Ten Matheus Rosa e Silva de **Albuquerque**

f. **Gestor Substituto: 2º Ten Jullyane Pontes Palitot**



Armazém Frigorífico <frigo.7dsup@gmail.com>



Orçamento 7DSup Serviço de manutenção em Câmara Frigorífica

3 mensagens

Armazém Frigorífico <frigo.7dsup@gmail.com>
Para: Comercial Climatec <comercial3@climatec-ne.com.br>

17 de abril de 2024 às 14:58

Boa tarde. solicito orçamento dos seguintes serviços:

ORD	DESCRIÇÃO	QUANTIDADE
01	Manutenção preventiva de 01 (uma) câmara frigorífica compreendendo a limpeza do sistema na parte evaporadora e condensadora, lubrificação dos motoventiladores, medição das pressões de descarga e sucção, vistoria do sistema elétrico com medições de suas amperagens e voltagens, limpeza dos condensadores com desengraxante apropriado para o sistema, manutenção e desentupimento dos dutos e encanamento do sistema de drenagem, verificação e correção de vazamento de óleo e gás, verificação do funcionamento dos evaporadores, disjuntor, contactor e resistência, arcando com todo material necessário para realizar o serviço.	50
02	Substituição do Filtro Secador, arcando com todo material necessário para realizar o serviço.	20
03	Substituição do Pressostato da condensadora.	20
04	Substituição do condensador 3,5 - 9HP da unidade condensadora.	20
05	Substituição do compressor para unidade condensadora 3,5 HP, arcando com todo material necessário para realizar o serviço.	8
06	Substituição do compressor para unidade condensadora 5,5 HP, arcando com todo material necessário para realizar o serviço.	8
07	Substituição do compressor para unidade condensadora 7,5 HP, arcando com todo material necessário para realizar o serviço.	8
08	Substituição do compressor para unidade condensadora 9,0 HP, arcando com todo material necessário para realizar o serviço.	2
09	Substituição do Contactor 18-32A 220v Trifásico, arcando com todo material necessário para realizar o serviço.	25
10	Substituição do Bloco de Resistências, arcando com todo material necessário para realizar o serviço.	25
11	Substituição da Resistência de degelo da unidade evaporadora, arcando com todo material necessário para realizar o serviço.	30
12	Aplicação e recarga completa de Gás 410A, arcando com todo material necessário para realizar o serviço.	28
13	Aplicação e recarga completa de Gás R-22, arcando com todo material necessário para realizar o serviço.	25
14	Aplicação e recarga completa de Gás R-32, arcando com todo material necessário para realizar o serviço.	7
15	Substituição do Motor Ventilador da unidade condensadora, arcando com todo material necessário para realizar o serviço.	15
16	Substituição do Motor Ventilador da unidade evaporadora, arcando com todo material necessário para realizar o serviço.	15
17	Substituição dos trilhos, roldanas, trincos e fechaduras da porta, arcando com todo material necessário para realizar o serviço.	13

 30/04/2024 13:58

18	Substituição da guarnição de vedação da porta, arcando com todo material necessário para realizar o serviço.	12
19	Substituição de luminária para câmara frigorífica, tipo tartaruga, arcando com todo material necessário para realizar o serviço.	25
20	Substituição do relé de proteção, arcando com todo material necessário para realizar o serviço.	15
21	Substituição do relé de falta de fase, arcando com todo material necessário para realizar o serviço.	17
22	Substituição tubo de cobre 9,52mm ou 3/8", arcando com todo material necessário para realizar o serviço.	25
23	Substituição tubo de cobre 12,70mm ou 1/2", arcando com todo material necessário para realizar o serviço.	20
24	Substituição tubo de cobre 15,87mm ou 5/8", arcando com todo material necessário para realizar o serviço.	25
25	Substituição cano 22,23mm ou 7/8" RETO, arcando com todo material necessário para realizar o serviço.	14
26	Substituição válvula esférica de 1/2", arcando com todo material necessário para realizar o serviço.	21
27	Substituição bobina 10W 220V 60HZ 6264 1mt cabo, arcando com todo material necessário para realizar o serviço.	21
28	Substituição válvula solenoide 1/2", arcando com todo material necessário para realizar o serviço.	21
29	Substituição válvula de expansão TEX-2 R-22, arcando com todo material necessário para realizar o serviço.	21
30	Substituição orifício nº 03 TEX-2, arcando com todo material necessário para realizar o serviço.	25
31	Substituição tubo isolante 1/2" 2000mm, arcando com todo material necessário para realizar o serviço.	37
32	Substituição tubo isolante 1/4" 2000mm, arcando com todo material necessário para realizar o serviço.	37
33	Substituição tubo isolante 3/8" 2000mm, arcando com todo material necessário para realizar o serviço.	37
34	Substituição tubo isolante 5/8" 2000mm, arcando com todo material necessário para realizar o serviço.	37
35	Substituição spray poliuretano 500 ML, arcando com todo material necessário para realizar o serviço.	25
36	Substituição cabo flexível PP 2 X 1.5mm com 5m, arcando com todo material necessário para realizar o serviço.	37
37	Substituição cabo flexível PP 3 X 1.5mm com 5m, arcando com todo material necessário para realizar o serviço.	37
38	Substituição cabo flexível PP 3 X 2.5mm com 5m, arcando com todo material necessário para realizar o serviço.	37
39	Substituição óleo mineral 160P 1L, arcando com todo material necessário para realizar o serviço.	25
40	Substituição de quadro elétrico 220/380V para câmara de congelamento, arcando com todo material necessário para realizar o serviço.	11
41	Substituição de quadro elétrico 220/380V para câmara de resfriamento, arcando com todo material necessário para realizar o serviço.	7
42	Substituição de cortina frigorífica PVC Polar transparente com 10m, arcando com todo material necessário para realizar o serviço.	20



43	Substituição dos isopaineis modulares para isolamento térmico, medindo 4m de altura, 1,14m de largura e 200mm de espessura para câmara frigorífica de congelamento, arcando com todo material necessário para realizar o serviço.	170
44	Substituição dos isopaineis modulares para isolamento térmico, medindo 4m de altura, 1,14m de largura e 100mm de espessura para câmara frigorífica de resfriamento, arcando com todo serviço necessário para instalar o material.	50
45	Substituição do Controlador para câmara de congelamento compatível com sistema SITRAD, arcando com todo material necessário para realizar o serviço.	25
46	Substituição do Controlador para câmara de resfriamento compatível com sistema SITRAD, arcando com todo material necessário para realizar o serviço.	8
47	Instalação de blocos de conexão para interligação e comunicação dos instrumentos de medição de temperatura, arcando com todo material necessário para realizar o serviço.	30
48	Instalação de interface conversora com capacidade para 32 controladores via wifi ou cabo, arcando com todo material necessário para realizar o serviço.	4
49	Substituição do controlador de acesso com leitora biométrica da porta da câmara frigorífica, arcando com todo material necessário para realizar o serviço.	10
50	Substituição de eletroímã 600kg das portas das câmaras frigoríficas, arcando com todo material necessário para realizar o serviço.	18
51	O serviço de recuperação do sistema de refrigeração da câmara frigorífica deverá incluir revisão geral no sistema elétrico, limpeza e higienização da central, limpeza do radiador e condensador, adição de gás, troca dos ventiladores, filtros em geral, óleos, correias, painel de controle e acionamento, verificação de correção de vazamento em todo sistema, verificar parte elétrica (fixação dos terminais), verificar cabo elétrico (pinos e tomadas), verificar o controlador de temperatura, verificar o sensor de temperatura, verificar vazamento de óleo ou água e parafusos frouxos, remover o copo e drenar a sujeira e água depositados no fundo do tanque, reapertar todos os pontos da unidade, colocar manômetro para averiguar a pressão do sistema, efetuar limpeza no dreno do evaporador e manutenção e revisão geral do motor de combustão. Todo o suprimento utilizado deverá ser fornecido pelo executante, o qual, deverá realizar qualquer outra intervenção que se fizer necessária para a manutenção preventiva, a qual deverá ser feita aproximadamente a cada 200 horas trabalhadas ou quando necessário.	20
52	Substituição de kit Correia MD300/200 – SB 200/210/310/230/330, arcando com todo material necessário para realizar o serviço.	20
53	Substituição de kit filtros SB 230/330, arcando com todo material necessário para realizar o serviço.	6
54	Substituição de kit filtros de refrigeração.	7
55	Substituição de kit sensor temperatura não graduado era 0400871 SB 230/330, arcando com todo material necessário para realizar o serviço.	7
56	Substituição de bomba d'água para motor diesel, arcando com todo material necessário para realizar o serviço.	2
57	Substituição de Pressostato de óleo, arcando com todo material necessário para realizar o serviço.	3
58	Substituição de polia tensora, arcando com todo material necessário para realizar o serviço.	2
59	Substituição de alternador 90-120 amp, arcando com todo material necessário para realizar o serviço.	2

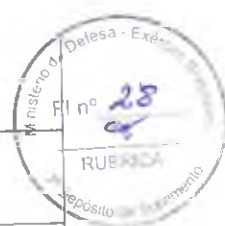

30/04/2024 13:58

60	Substituição de hélice do evaporador, arcando com todo material necessário para realizar o serviço.	3
61	Substituição de regulador de voltagem do alternador, arcando com todo material necessário para realizar o serviço.	2
62	Substituição de sensor de rotação do motor (rpm), arcando com todo material necessário para realizar o serviço.	3
63	Substituição solenoide de aceleração e/ou solenoide combustível, arcando com todo material necessário para realizar o serviço.	2
64	Substituição de termostato 71c, arcando com todo material necessário para realizar o serviço.	2
65	Substituição de kit compressor x430 com eixo largo, arcando com todo material necessário para realizar o serviço.	2
66	Substituição de kit de óleo compressor sol35 1L, arcando com todo material necessário para realizar o serviço.	4
67	Substituição de filtro de óleo compressor, arcando com todo material necessário para realizar o serviço.	4
68	Substituição do condensador e filtro secador, arcando com todo material necessário para realizar o serviço	4



Comercial Climatec <comercial3@climatec-ne.com.br>
Para: Armazém Frigorífico <frigo.7dsup@gmail.com>

22 de abril de 2024 às 10:58

Segue orçamento conforme solicitado.

Em 17/04/2024 14:58, Armazém Frigorífico escreveu:



Climatec Serviços Técnicos
Depto Comercial

Fone/Fax: (81) 3453-5652 / 99651-3368 (Tim)

[Texto das mensagens anteriores oculto]

 162303-24-WW - Câmaras Frigoríficas.pdf
483K

Comercial Climatec <comercial3@climatec-ne.com.br>
Para: Armazém Frigorífico <frigo.7dsup@gmail.com>

23 de abril de 2024 às 11:04

Segue orçamento retificado.

30/04/2024 13:58



Climatec Serviços Técnicos
Depto Comercial

Fone/Fax: (81) 3453-5652 / 99651-3368 (Tim)



Em 17/04/2024 14:58, Armazém Frigorífico escreveu:

[Texto das mensagens anteriores oculto]

 162303-24-WW - Câmaras Frigoríficas.pdf
526K

30/04/2024 13:58

Recife, 22 de abril de 2024.

Orç. N.º 162303/24-WW

 AO
 7º DSUP – DEPÓSITO DE SUPRIMENTO

CÂMARAS FRIGORÍFICAS

Conforme solicitação de V.S.as., apresentamos nosso orçamento para manutenção preventiva e corretiva da câmaras frigoríficas, conforme especificações a seguir:

1. ESPECIFICAÇÕES:

Item	Descrição/Especificação	QTD	VALOR UNITÁRIO	VALOR TOTAL
01	Manutenção preventiva de 01 (uma) câmara frigorífica compreendendo a limpeza do sistema na parte evaporadora e condensadora, lubrificação dos motoventiladores, medição das pressões de descarga e sucção, vistoria do sistema elétrico com medições de suas amperagens e voltagens, limpeza dos condensadores com desengraxante apropriado para o sistema, manutenção e desentupimento dos dutos e encanamento do sistema de drenagem, verificação e correção de vazamento de óleo e gás, verificação do funcionamento dos evaporadores, disjuntor, contactor e resistência, arcando com todo material necessário para realizar o serviço.	50	R\$ 1.500,00	R\$ 75.000,00
02	Substituição do Filtro Secador, arcando com todo material necessário para realizar o serviço.	20	R\$ 1.200,00	R\$ 24.000,00
03	Substituição do pressostato da condensadora.	20	R\$ 1.400,00	R\$ 28.000,00
04	Substituição do condensador 3,5 - 9HP da unidade condensadora.	20	R\$ 18.800,00	R\$ 376.000,00
05	Substituição do compressor para unidade condensadora 3,5 HP, arcando com todo material necessário para realizar o serviço.	8	R\$ 27.300,00	R\$ 218.400,00
06	Substituição do compressor para unidade condensadora 5,5 HP, arcando com todo material necessário para realizar o serviço.	8	R\$ 35.200,00	
07	Substituição do compressor para unidade condensadora 7,5 HP, arcando com todo material necessário para realizar o serviço.	8	R\$ 52.100,00	R\$ 416.800,00
08	Substituição do compressor para unidade condensadora 9,0 HP, arcando com todo material necessário para realizar o serviço.	2	R\$ 54.080,00	R\$ 108.160,00
09	Substituição do Contactor 18-32A 220v Trifásico, arcando com todo material necessário para realizar o serviço.	25	R\$ 1.880,00	R\$ 47.000,00
10	Substituição do Bloco de Resistências, arcando com todo material necessário para realizar o serviço.	25	R\$ 2.900,00	R\$ 72.500,00
11	Substituição da Resistência de degelo da unidade evaporadora, arcando com todo material necessário para realizar o serviço.	30	R\$ 2.160,00	R\$ 64.800,00
12	Aplicação e recarga completa de Gás 410A, arcando com todo material necessário para realizar o serviço.	28	R\$ 1.560,00	R\$ 43.680,00
13	Aplicação e recarga completa de Gás R-32, arcando com todo material necessário para realizar o serviço.	25	R\$ 1.560,00	R\$ 39.000,00
14	Aplicação e recarga completa de Gás R-32, arcando com todo material necessário para realizar o serviço.	7	R\$ 1.560,00	R\$ 10.920,00
15	Substituição do Motor Ventilador da unidade condensadora, arcando com todo material necessário para realizar o serviço.	15	R\$ 4.280,00	R\$ 64.200,00

16	Substituição do Motor Ventilador da unidade evaporadora, arcando com todo material necessário para realizar o serviço.	15	R\$ 1.180,00	R\$ 17.700,00
17	Substituição dos trilhos, roldanas, trincos e fechaduras da porta, arcando com todo material necessário para realizar o serviço.	13	R\$ 2.700,00	R\$ 35.100,00
18	Substituição da guarnição de vedação da porta, arcando com todo material necessário para realizar o serviço.	12	R\$ 1.900,00	R\$ 22.800,00
19	Substituição de luminária para câmara frigorífica, tipo tartaruga, arcando com todo material necessário para realizar o serviço.	25	R\$ 300,00	R\$ 7.500,00
20	Substituição do relé de proteção, arcando com todo material necessário para realizar o serviço.	15	R\$ 2.420,00	R\$ 36.300,00
21	Substituição do relé de falta de fase, arcando com todo material necessário para realizar o serviço.	17	R\$ 2.360,00	R\$ 40.120,00
22	Substituição tubo de cobre 9,52mm ou 3/8", arcando com todo material necessário para realizar o serviço.	25	R\$ 2.180,00	R\$ 54.500,00
23	Substituição tubo de cobre 12,70mm ou 1/2", arcando com todo material necessário para realizar o serviço.	20	R\$ 2.280,00	R\$ 45.600,00
24	Substituição tubo de cobre 15,87mm ou 5/8", arcando com todo material necessário para realizar o serviço.	25	R\$ 2.380,00	R\$ 59.500,00
25	Substituição cano 22,23mm ou 7/8" RETO, arcando com todo material necessário para realizar o serviço.	14	R\$ 1.336,00	R\$ 18.704,00
26	Substituição válvula esférica de 1/2", arcando com todo material necessário para realizar o serviço.	21	R\$ 2.695,00	R\$ 56.595,00
27	Substituição bobina 10W 220V 60HZ 6264 1mt cabo, arcando com todo material necessário para realizar o serviço.	21	R\$ 3.143,00	R\$ 66.003,00
28	Substituição válvula solenoide 1/2", arcando com todo material necessário para realizar o serviço.	21	R\$ 1.550,00	R\$ 32.550,00
29	Substituição válvula de expansão TEX-2 R-22, arcando com todo material necessário para realizar o serviço.	21	R\$ 1.990,00	R\$ 41.790,00
30	Substituição orifício nº 03 TEX-2, arcando com todo material necessário para realizar o serviço.	25	R\$ 800,00	R\$ 20.000,00
31	Substituição tubo isolante 1/2" 2000mm, arcando com todo material necessário para realizar o serviço.	37	R\$ 880,00	R\$ 32.560,00
32	Substituição tubo isolante 1/4" 2000mm, arcando com todo material necessário para realizar o serviço.	37	R\$ 780,00	R\$ 28.860,00
33	Substituição tubo isolante 3/8" 2000mm, arcando com todo material necessário para realizar o serviço.	37	R\$ 720,00	R\$ 26.640,00
34	Substituição tubo isolante 5/8" 2000mm, arcando com todo material necessário para realizar o serviço.	37	R\$ 720,00	R\$ 26.640,00
35	Substituição spray poliuretano 500 ML, arcando com todo material necessário para realizar o serviço.	25	R\$ 1.050,00	R\$ 26.250,00
36	Substituição cabo flexível PP 2 X 1.5mm com 5m, arcando com todo material necessário para realizar o serviço.	37	R\$ 1.080,00	R\$ 39.960,00
37	Substituição cabo flexível PP 3 X 1.5mm com 5m, arcando com todo material necessário para realizar o serviço.	37	R\$ 1.080,00	R\$ 39.960,00
38	Substituição cabo flexível PP 3 X 2.5mm com 5m, arcando com todo material necessário para realizar o serviço.	37	R\$ 1.080,00	R\$ 39.960,00
39	Substituição óleo mineral 160P 1L, arcando com todo material necessário para realizar o serviço.	25	R\$ 1.020,00	R\$ 25.500,00

40	Substituição de quadro elétrico 220/380V para câmara de congelamento, arcando com todo material necessário para realizar o serviço.	11	R\$ 3.600,00	R\$ 39.600,00
41	Substituição de quadro elétrico 220/380V para câmara de resfriamento, arcando com todo material necessário para realizar o serviço.	7	R\$ 3.420,00	R\$ 23.940,00
42	Substituição de cortina frigorífica PVC Polar transparente com 10m, arcando com todo material necessário para realizar o serviço.	20	R\$ 2.750,00	R\$ 55.000,00
43	Substituição dos isopainéis modulares para isolamento térmico, medindo 4m de altura, 1,14m de largura e 200mm de espessura para câmara frigorífica de congelamento, arcando com todo material necessário para realizar o serviço.	170	R\$ 6.500,00	R\$ 1.105.000,00
44	Substituição dos isopainéis modulares para isolamento térmico, medindo 4m de altura, 1,14m de largura e 100mm de espessura para câmara frigorífica de resfriamento, arcando com todo serviço necessário para instalar o material.	60	R\$ 6.300,00	R\$ 378.000,00
45	Substituição do Controlador para câmara de congelamento compatível com sistema SITRAD, arcando com todo material necessário para realizar o serviço.	25	R\$ 2.150,00	R\$ 53.750,00
46	Substituição do Controlador para câmara de resfriamento compatível com sistema SITRAD, arcando com todo material necessário para realizar o serviço.	8	R\$ 1.880,00	R\$ 15.040,00
47	Instalação de blocos de conexão para interligação e comunicação dos instrumentos de medição de temperatura.	30	R\$ 1.220,00	R\$ 36.600,00
48	Instalação de interface conversora com capacidade para 32 controladores via wifi ou cabo	4	R\$ 15.350,00	R\$ 61.400,00
49	Substituição do controlador de acesso com leitora biométrica da porta da câmara frigorífica, arcando com todo material necessário para realizar o serviço	10	R\$ 4.800,00	R\$ 48.000,00
50	Substituição de eletroímã 600kg das portas das câmaras frigoríficas, arcando com todo material necessário para realizar o serviço	18	R\$ 2.800,00	R\$ 50.400,00
51	O serviço de recuperação do sistema de refrigeração da câmara frigorífica deverá incluir revisão geral no sistema elétrico, limpeza e higienização da central, limpeza do radiador e condensador, adição de gás, troca dos ventiladores, filtros em geral, óleos, correias, painel de controle e acionamento, verificação de correção de vazamento em todo sistema, verificar parte elétrica (fixação dos terminais), verificar cabo elétrico (pinos e tomadas), verificar o controlador de temperatura, verificar o sensor de temperatura, verificar vazamento de óleo ou água e parafusos frouxos, remover o copo e drenar a sujeira e água depositados no fundo do tanque, reapertar todos os pontos da unidade, colocar manômetro para averiguar a pressão do sistema, efetuar limpeza no dreno do evaporador e manutenção e revisão geral do motor de combustão. Todo o suprimento utilizado deverá ser fornecido pelo executante, o qual, deverá realizar qualquer outra intervenção que se fizer necessária para a manutenção preventiva, a qual deverá ser feita aproximadamente a cada 200 horas trabalhadas ou quando necessário.	20	R\$ 44.000,00	R\$ 880.000,00
52	Substituição de kit Correia MD300/200 – SB 200/210/310/230/330, arcando com todo material necessário para realizar o serviço.	20	R\$ 2.200,00	R\$ 44.000,00
53	Substituição de kit filtros SB 230/330, arcando com todo material necessário para realizar o serviço.	6	R\$ 4.900,00	R\$ 29.400,00
54	Substituição de kit filtros de refrigeração.	7	R\$ 4.900,00	R\$ 34.300,00

55	Substituição de kit sensor temperatura não graduado era 0400871 SB 230/330, arcando com todo material necessário para realizar o serviço.	7	R\$ 3.900,00	R\$ 27.300,00
56	Substituição de bomba d'água para motor diesel, arcando com todo material necessário para realizar o serviço	2	R\$ 7.000,00	R\$ 14.000,00
57	Substituição de Pressostato de óleo, arcando com todo material necessário para realizar o serviço	3	R\$ 3.700,00	R\$ 11.100,00
58	Substituição de polia tensora, arcando com todo material necessário para realizar o serviço	2	R\$ 4.700,00	R\$ 9.400,00
59	Substituição de alternador 90-120 amp, arcando com todo material necessário para realizar o serviço	2	R\$ 13.800,00	R\$ 27.600,00
60	Substituição de hélice do evaporador, arcando com todo material necessário para realizar o serviço	3	R\$ 2.900,00	R\$ 8.700,00
61	Substituição de regulador de voltagem do alternador, arcando com todo material necessário para realizar o serviço	2	R\$ 5.100,00	R\$ 10.200,00
62	Substituição de sensor de rotação do motor (rpm), arcando com todo material necessário para realizar o serviço	3	R\$ 5.400,00	R\$ 16.200,00
63	Substituição solenoide de aceleração e/ou solenoide combustível, arcando com todo material necessário para realizar o serviço.	2	R\$ 13.000,00	R\$ 26.000,00
64	Substituição de termostato 71c, arcando com todo material necessário para realizar o serviço.	2	R\$ 4.200,00	R\$ 8.400,00
65	Substituição de kit compressor x430 com eixo largo, arcando com todo material necessário para realizar o serviço	2	R\$ 47.000,00	R\$ 94.000,00
66	Substituição de kit de óleo compressor sol35 1L, arcando com todo material necessário para realizar o serviço	4	R\$ 4.200,00	R\$ 16.800,00
67	Substituição de filtro de óleo compressor, arcando com todo material necessário para realizar o serviço	4	R\$ 5.500,00	R\$ 22.000,00
68	Substituição do condensador e filtro secador, arcando com todo material necessário para realizar o serviço	4	R\$ 16.700,00	R\$ 66.800,00
			TOTAL:	R\$ 5.642.482,00

2. **PREÇO GLOBAL:** Importa o presente orçamento em **R\$ 5.642.482,00** (cinco milhões seiscentos e quarenta e dois mil quatrocentos e oitenta e dois reais).

3. CONDIÇÕES GERAIS

- 3.1. Validade da proposta: 30 (trinta) dias;
- 3.2. Garantia dos Serviços: 90 (noventa) dias;
- 3.3. Pagamento: Empenho;

Sendo só o que se apresenta para o momento, ficamos a disposição de V.S.as., para os esclarecimentos que se fizerem necessários.





Armazém Frigorífico <frigo.7dsup@gmail.com>



orçamento 7DSup serviço de manutenção em câmaras frigoríficas

2 mensagens

Armazém Frigorífico <frigo.7dsup@gmail.com>
Para: comercial@kadisa.com.br

30 de abril de 2024 às 14:40

Boa tarde, solicito orçamento dos seguintes serviços:

ORD	DESCRIÇÃO	QUANTIDADE
01	Manutenção preventiva de 01 (uma) câmara frigorífica compreendendo a limpeza do sistema na parte evaporadora e condensadora, lubrificação dos motoventiladores, medição das pressões de descarga e sucção, vistoria do sistema elétrico com medições de suas amperagens e voltagens, limpeza dos condensadores com desengraxante apropriado para o sistema, manutenção e desentupimento dos dutos e encanamento do sistema de drenagem, verificação e correção de vazamento de óleo e gás, verificação do funcionamento dos evaporadores, disjuntor, contactor e resistência, arcando com todo material necessário para realizar o serviço.	50
02	Substituição do Filtro Secador, arcando com todo material necessário para realizar o serviço.	20
03	Substituição do pressostato da condensadora.	20
04	Substituição do condensador 3,5 - 9HP da unidade condensadora.	20
05	Substituição do compressor para unidade condensadora 3,5 HP, arcando com todo material necessário para realizar o serviço.	8
06	Substituição do compressor para unidade condensadora 5,5 HP, arcando com todo material necessário para realizar o serviço.	8
07	Substituição do compressor para unidade condensadora 7,5 HP, arcando com todo material necessário para realizar o serviço.	8
08	Substituição do compressor para unidade condensadora 9,0 HP, arcando com todo material necessário para realizar o serviço.	2
09	Substituição do Contactor 18-32A 220v Trifásico, arcando com todo material necessário para realizar o serviço.	25
10	Substituição do Bloco de Resistências, arcando com todo material necessário para realizar o serviço.	25
11	Substituição da Resistência de degelo da unidade evaporadora, arcando com todo material necessário para realizar o serviço.	30
12	Aplicação e recarga completa de Gás 410A, arcando com todo material necessário para realizar o serviço.	28
13	Aplicação e recarga completa de Gás R-22, arcando com todo material necessário para realizar o serviço.	25
14	Aplicação e recarga completa de Gás R-32, arcando com todo material necessário para realizar o serviço.	7
15	Substituição do Motor Ventilador da unidade condensadora, arcando com todo material necessário para realizar o serviço.	15
16	Substituição do Motor Ventilador da unidade evaporadora, arcando com todo material necessário para realizar o serviço.	15
17	Substituição dos trilhos, roldanas, trincos e fechaduras da porta, arcando com todo material necessário para realizar o serviço.	13

03/05/2024 10:10



18	Substituição da guarnição de vedação da porta, arcando com todo material necessário para realizar o serviço.	12
19	Substituição de luminária para câmara frigorífica, tipo tartaruga, arcando com todo material necessário para realizar o serviço.	25
20	Substituição do relé de proteção, arcando com todo material necessário para realizar o serviço.	15
21	Substituição do relé de falta de fase, arcando com todo material necessário para realizar o serviço.	17
22	Substituição tubo de cobre 9,52mm ou 3/8", arcando com todo material necessário para realizar o serviço.	25
23	Substituição tubo de cobre 12,70mm ou 1/2", arcando com todo material necessário para realizar o serviço.	20
24	Substituição tubo de cobre 15,87mm ou 5/8", arcando com todo material necessário para realizar o serviço.	25
25	Substituição cano 22,23mm ou 7/8" RETO, arcando com todo material necessário para realizar o serviço.	14
26	Substituição válvula esférica de 1/2", arcando com todo material necessário para realizar o serviço.	21
27	Substituição bobina 10W 220V 60HZ 6264 1mt cabo, arcando com todo material necessário para realizar o serviço.	21
28	Substituição válvula solenoide 1/2", arcando com todo material necessário para realizar o serviço.	21
29	Substituição válvula de expansão TEX-2 R-22, arcando com todo material necessário para realizar o serviço.	21
30	Substituição orifício nº 03 TEX-2, arcando com todo material necessário para realizar o serviço.	25
31	Substituição tubo isolante 1/2" 2000mm, arcando com todo material necessário para realizar o serviço.	37
32	Substituição tubo isolante 1/4" 2000mm, arcando com todo material necessário para realizar o serviço.	37
33	Substituição tubo isolante 3/8" 2000mm, arcando com todo material necessário para realizar o serviço.	37
34	Substituição tubo isolante 5/8" 2000mm, arcando com todo material necessário para realizar o serviço.	37
35	Substituição spray poliuretano 500 ML, arcando com todo material necessário para realizar o serviço.	25
36	Substituição cabo flexível PP 2 X 1.5mm com 5m , arcando com todo material necessário para realizar o serviço.	37
37	Substituição cabo flexível PP 3 X 1.5mm com 5m , arcando com todo material necessário para realizar o serviço.	37
38	Substituição cabo flexível PP 3 X 2.5mm com 5m , arcando com todo material necessário para realizar o serviço.	37
39	Substituição óleo mineral 160P 1L, arcando com todo material necessário para realizar o serviço.	25
40	Substituição de quadro elétrico 220/380V para câmara de congelamento, arcando com todo material necessário para realizar o serviço.	11
41	Substituição de quadro elétrico 220/380V para câmara de resfriamento, arcando com todo material necessário para realizar o serviço.	7
42	Substituição de cortina frigorífica PVC Polar transparente com 10m, arcando com todo material necessário para realizar o serviço.	20

43	Substituição dos isopaineis modulares para isolamento térmico, medindo 4m de altura, 1,14m de largura e 200mm de espessura para câmara frigorífica de congelamento, arcando com todo material necessário para realizar o serviço.	170
44	Substituição dos isopaineis modulares para isolamento térmico, medindo 4m de altura, 1,14m de largura e 100mm de espessura para câmara frigorífica de resfriamento, arcando com todo serviço necessário para instalar o material.	60
45	Substituição do Controlador para câmara de congelamento compatível com sistema SITRAD, arcando com todo material necessário para realizar o serviço.	25
46	Substituição do Controlador para câmara de resfriamento compatível com sistema SITRAD, arcando com todo material necessário para realizar o serviço.	8
47	Instalação de blocos de conexão para interligação e comunicação dos instrumentos de medição de temperatura, arcando com todo material necessário para realizar o serviço.	30
48	Instalação de interface conversora com capacidade para 32 controladores via wifi ou cabo, arcando com todo material necessário para realizar o serviço.	4
49	Substituição do controlador de acesso com leitora biométrica da porta da câmara frigorífica, arcando com todo material necessário para realizar o serviço.	10
50	Substituição de eletroímã 600kg das portas das câmaras frigoríficas, arcando com todo material necessário para realizar o serviço.	18
51	O serviço de recuperação do sistema de refrigeração da câmara frigorífica deverá incluir revisão geral no sistema elétrico, limpeza e higienização da central, limpeza do radiador e condensador, adição de gás, troca dos ventiladores, filtros em geral, óleos, correias, painel de controle e acionamento, verificação de correção de vazamento em todo sistema, verificar parte elétrica (fixação dos terminais), verificar cabo elétrico (pinos e tomadas), verificar o controlador de temperatura, verificar o sensor de temperatura, verificar vazamento de óleo ou água e parafusos frouxos, remover o copo e drenar a sujeira e água depositados no fundo do tanque, reapertar todos os pontos da unidade, colocar manômetro para averiguar a pressão do sistema, efetuar limpeza no dreno do evaporador e manutenção e revisão geral do motor de combustão. Todo o suprimento utilizado deverá ser fornecido pelo executante, o qual, deverá realizar qualquer outra intervenção que se fizer necessária para a manutenção preventiva, a qual deverá ser feita aproximadamente a cada 200 horas trabalhadas ou quando necessário.	20
52	Substituição de kit Correia MD300/200 – SB 200/210/310/230/330, arcando com todo material necessário para realizar o serviço.	20
53	Substituição de kit filtros SB 230/330, arcando com todo material necessário para realizar o serviço.	6
54	Substituição de kit filtros de refrigeração.	7
55	Substituição de kit sensor temperatura não graduado era 0400871 SB 230/330, arcando com todo material necessário para realizar o serviço.	7
56	Substituição de bomba d'água para motor diesel, arcando com todo material necessário para realizar o serviço.	2
57	Substituição de Pressostato de óleo, arcando com todo material necessário para realizar o serviço.	3
58	Substituição de polia tensora, arcando com todo material necessário para realizar o serviço.	2
59	Substituição de alternador 90-120 amp, arcando com todo material necessário para realizar o serviço.	2



60	Substituição de hélice do evaporador, arcando com todo material necessário para realizar o serviço.	com todo material necessário
61	Substituição de regulador de voltagem do alternador, arcando com todo material necessário para realizar o serviço.	com todo material necessário
62	Substituição de sensor de rotação do motor (rpm), arcando com todo material necessário para realizar o serviço.	com todo material necessário
63	Substituição solenoide de aceleração e/ou solenoide combustível, arcando com todo material necessário para realizar o serviço.	com todo material necessário
64	Substituição de termostato 71c, arcando com todo material necessário para realizar o serviço.	com todo material necessário
65	Substituição de kit compressor x430 com eixo largo, arcando com todo material necessário para realizar o serviço.	com todo material necessário
66	Substituição de kit de óleo compressor sol35 1L, arcando com todo material necessário para realizar o serviço.	com todo material necessário
67	Substituição de filtro de óleo compressor, arcando com todo material necessário para realizar o serviço.	com todo material necessário
68	Substituição do condensador e filtro secador, arcando com todo material necessário para realizar o serviço.	com todo material necessário



COMERCIAL KADISA <comercial@kadisa.com.br>
 Para: Armazém Frigorífico <frigo.7dsup@gmail.com>

2 de maio de 2024 às 13:41

Boa tarde, prezado

Segue orçamento em anexo, conforme solicitado.

Atentamente,

KADISA INDÚSTRIA E COMÉRCIO LTDA

Henrique Tenório - Comercial

(81) 3224-0441

De: Armazém Frigorífico [mailto:frigo.7dsup@gmail.com]
 Enviada em: terça-feira, 30 de abril de 2024 14:40
 Para: comercial@kadisa.com.br
 Assunto: orçamento 7DSup serviço de manutenção em câmaras frigoríficas

Boa tarde, solicito orçamento dos seguintes serviços:



Fl n° 39

RUBRICA

7º Depósito de Suprimentos

ORÇAMENTO: 222/24

KADISA INDÚSTRIA E COMÉRCIO LTDA - 03.735.242/0001-11
(81) 3224-0441 - 3225-1750
Rua da Concorórdia, 831, São José - Recife - PE
comercial@kadisa.com.br

CLIENTE: 7º DEPÓSITO DE SUPRIMENTOS
ENDEREÇO: Rua Gen. Estilac Leal, 439 - Cabanga.
Segue orçamento realizado em relação à manutenção corretiva/preventiva das câmaras frigoríficas como solicitado:

Item	Descrição/Especificação	QTD	VALOR UNITÁRIO	VALOR TOTAL
01	Manutenção preventiva de 01 (uma) câmara frigorífica compreendendo a limpeza do sistema na parte evaporadora e condensadora, lubrificação dos motores/condensadores, medição das pressões de descarga e sucção, vistoria do sistema elétrico com medições de suas amperagens e voltagens, limpeza dos condensadores com desengraxante apropriado para o sistema, manutenção e desentupimento dos dutos e encanamento do sistema de drenagem, verificação e correção de vazamento de óleo e gás, verificação do funcionamento do sistema de evaporadores, disjuntor, contactor e resistência, arcando com todo material necessário para realizar o serviço.	50	R\$ 1.575,00	R\$ 78.750,00
02	Substituição do Filtro Secador, arcando com todo material necessário para realizar o serviço.	20	R\$ 1.260,00	R\$ 25.200,00
03	Substituição do pressostato da condensadora.	20	R\$ 1.470,00	R\$ 29.400,00
04	Substituição do condensador 3,5 - 9HP da unidade condensadora.	20	R\$ 19.740,00	R\$ 394.800,00
05	Substituição do compressor para unidade condensadora 3,5 HP, arcando com todo material necessário para realizar o serviço.	8	R\$ 28.665,00	R\$ 229.320,00
06	Substituição do compressor para unidade condensadora 5,5 HP, arcando com todo material necessário para realizar o serviço.	8	R\$ 36.960,00	R\$ 295.680,00
07	Substituição do compressor para unidade condensadora 7,5 HP, arcando com todo material necessário para realizar o serviço.	8	R\$ 54.705,00	R\$ 437.640,00
08	Substituição do compressor para unidade condensadora 9,0 HP, arcando com todo material necessário para realizar o serviço.	2	R\$ 56.784,00	R\$ 113.568,00
09	Substituição do Contactor 18-32A 220v Trifásico, arcando com todo material necessário para realizar o serviço.	25	R\$ 1.974,00	R\$ 49.350,00
10	Substituição do Bloco de Resistências, arcando com todo material necessário para realizar o serviço.	25	R\$ 3.045,00	R\$ 76.125,00
11	Substituição da Resistência de degeio da unidade evaporadora, arcando com todo material necessário para realizar o serviço.	30	R\$ 2.268,00	R\$ 68.040,00
12	Aplicação e recarga completa de Gás 410A, arcando com todo material necessário para realizar o serviço.	28	R\$ 1.638,00	R\$ 45.864,00



Resistências Elétricas, Queimadores, Isolamento Térmico e Industrialização de Equipamentos Industriais.



ORÇAMENTO: 222/24

KADISA INDÚSTRIA E COMÉRCIO LTDA – 03.735.242/0001-11
 (81) 3224-0441 – 3225-1750
 Rua da Concórdia, 831, São José – Recife – PE
 comercial@kadisa.com.br

13	Aplicação e recarga completa de Gás R-32, arcando com todo material necessário para realizar o serviço.	25	R\$	1.638,00	R\$	40.950,00
14	Aplicação e recarga completa de Gás R-32, arcando com todo material necessário para realizar o serviço.	7	R\$	1.638,00	R\$	11.466,00
15	Substituição do Motor Ventilador da unidade condensadora, arcando com todo material necessário para realizar o serviço.	15	R\$	4.494,00	R\$	67.410,00
16	Substituição do Motor Ventilador da unidade evaporadora, arcando com todo material necessário para realizar o serviço.	15	R\$	1.239,00	R\$	18.585,00
17	Substituição dos trilhos, roldanas, trincos e fechaduras da porta, arcando com todo material necessário para realizar o serviço.	13	R\$	2.835,00	R\$	36.855,00
18	Substituição da guarnição de vedação da porta, arcando com todo material necessário para realizar o serviço.	12	R\$	1.995,00	R\$	23.940,00
19	Substituição de luminária para câmara frigorífica, tipo tartaruga, arcando com todo material necessário para realizar o serviço.	25	R\$	315,00	R\$	7.875,00
20	Substituição do relé de proteção, arcando com todo material necessário para realizar o serviço.	15	R\$	2.541,00	R\$	38.115,00
21	Substituição do relé de falta de fase, arcando com todo material necessário para realizar o serviço.	17	R\$	2.478,00	R\$	42.126,00
22	Substituição tubo de cobre 9,52mm ou 3/8", arcando com todo material necessário para realizar o serviço.	25	R\$	2.289,00	R\$	57.225,00
23	Substituição tubo de cobre 12,70mm ou 1/2", arcando com todo material necessário para realizar o serviço.	20	R\$	2.394,00	R\$	47.880,00
24	Substituição tubo de cobre 15,87mm ou 5/8", arcando com todo material necessário para realizar o serviço.	25	R\$	2.499,00	R\$	62.475,00
25	Substituição cano 22,23mm ou 7/8" RETO, arcando com todo material necessário para realizar o serviço.	14	R\$	1.402,80	R\$	19.639,20
26	Substituição válvula esférica de 1/2", arcando com todo material necessário para realizar o serviço.	21	R\$	2.829,75	R\$	59.424,75
27	Substituição bobina 10W 220V 60HZ 6264 1mt cabo, arcando com todo material necessário para realizar o serviço.	21	R\$	3.300,15	R\$	69.303,15
28	Substituição válvula solenoide 1/2", arcando com todo material necessário para realizar o serviço.	21	R\$	1.627,50	R\$	34.177,50
29	Substituição válvula de expansão TEX-2 R-22, arcando com todo material necessário para realizar o serviço.	21	R\$	2.089,50	R\$	43.879,50
30	Substituição orifício n° 03 TEX-2, arcando com todo material necessário para realizar o serviço.	25	R\$	840,00	R\$	21.000,00
31	Substituição tubo isolante 1/2" 2000mm, arcando com todo material necessário para realizar o serviço.	37	R\$	924,00	R\$	34.188,00
32	Substituição tubo isolante 1/4" 2000mm, arcando com todo material necessário para realizar o serviço.	37	R\$	819,00	R\$	30.303,00
33	Substituição tubo isolante 3/8" 2000mm, arcando com todo material necessário para realizar o serviço.	37	R\$	756,00	R\$	27.972,00
34	Substituição tubo isolante 5/8" 2000mm, arcando com todo material necessário para realizar o serviço.	37	R\$	756,00	R\$	27.972,00
35	Substituição spray poliuretano 500 Ml., arcando com todo material necessário para realizar o serviço.	25	R\$	1.102,50	R\$	27.562,50
36	Substituição cabo flexível PP 2 X 1.5mm com 5m, arcando com todo material necessário para realizar o serviço.	37	R\$	1.134,00	R\$	41.958,00
37	Substituição cabo flexível PP 3 X 1.5mm com 5m, arcando com todo material necessário para realizar o serviço.	37	R\$	1.134,00	R\$	41.958,00
38	Substituição cabo flexível PP 3 X 2.5mm com 5m, arcando com todo material necessário para realizar o serviço.	37	R\$	1.134,00	R\$	41.958,00



Resistências Elétricas, Queimadores, Isolamento Térmico e Industrialização de Equipamentos Industriais.



ORÇAMENTO: 222/24

KADISA INDÚSTRIA E COMÉRCIO LTDA – 03.735.242/0001-11
 (81) 3224-0441 – 3225-1750
 Rua da Concórdia, 831, São José – Recife – PE
 comercial@kadisa.com.br

39	Substituição óleo mineral 160P 1L, arcando com todo material necessário para realizar o serviço.	25	R\$	1.071,00	R\$	26.775,00
40	Substituição de quadro elétrico 220/380V para câmara de congelamento, arcando com todo material necessário para realizar o serviço.	11	R\$	3.780,00	R\$	41.580,00
41	Substituição de quadro elétrico 220/380V para câmara de resfriamento, arcando com todo material necessário para realizar o serviço.	7	R\$	3.591,00	R\$	25.137,00
42	Substituição de cortina frigorífica PVC Polar transparente com 10m, arcando com todo material necessário para realizar o serviço.	20	R\$	2.887,50	R\$	57.750,00
43	Substituição dos isolamentos modulares para isolamento térmico, medindo 4m de altura, 1,14m de largura e 200mm de espessura para câmara frigorífica de congelamento, arcando com todo material necessário para realizar o serviço.	170	R\$	6.825,00	R\$	1.160.250,00
44	Substituição dos isolamentos modulares para isolamento térmico, medindo 4m de altura, 1,14m de largura e 100mm de espessura para câmara frigorífica de resfriamento, arcando com todo material necessário para realizar o serviço.	60	R\$	6.615,00	R\$	396.900,00
45	Substituição do Controlador para câmara de congelamento compatível com sistema SITRARD, arcando com todo material necessário para realizar o serviço.	25	R\$	2.267,50	R\$	56.437,50
46	Substituição do Controlador para câmara de resfriamento compatível com sistema SITRARD, arcando com todo material necessário para realizar o serviço.	8	R\$	1.974,00	R\$	15.792,00
47	Instalação de blocos de conexão para interligação e comunicação dos instrumentos de medição de temperatura.	30	R\$	1.281,00	R\$	38.430,00
48	Instalação de interface conversora com capacidade para 32 controladores via wifi ou cabo	4	R\$	16.117,50	R\$	64.470,00
49	Substituição do controlador de acesso com leitora biométrica da porta da câmara frigorífica, arcando com todo material necessário para realizar o serviço.	10	R\$	5.040,00	R\$	50.400,00
50	Substituição de eletroforma 600kg das portas das câmaras frigoríficas, arcando com todo material necessário para realizar o serviço.	18	R\$	2.940,00	R\$	52.920,00



Resistências Elétricas, Queimadores, Isolamento Térmico e Industrialização de Equipamentos Industriais.



ORÇAMENTO: 222/24

KADISA INDÚSTRIA E COMÉRCIO LTDA – 03.735.242/0001-11
 (81) 3224-0441 – 3225-1750
 Rua da Concórdia, 831, São José – Recife – PE
 comercial@kadisa.com.br

51	O serviço de recuperação do sistema de refrigeração da câmara frigorífica deverá incluir revisão geral no sistema elétrico, limpeza e higienização da central, limpeza do radiador e condensador, adição de gás, troca dos ventiladores, filtros em geral, óleos, correias, painel de controle e acionamento, verificação de correção de vazamento em todo sistema, verificar parte elétrica (fixação dos terminais), verificar cabo elétrico (pinos e tomadas), verificar o controlador de temperatura, verificar o sensor de temperatura, verificar vazamento de óleo ou água e parafusos frouxos, remover o copo e drenar a sujeira e água depositados no fundo do tanque, reapertar todos os pontos da unidade, colocar manômetro para averiguar a pressão do sistema, efetuar limpeza no dreno do evaporador e manutenção e revisão geral do motor de combustão. Todo o suprimento utilizado deverá ser fornecido pelo executor, o qual deverá realizar qualquer outra intervenção que se fizer necessária para a manutenção preventiva, a qual deverá ser feita aproximadamente a cada 200 horas trabalhadas ou quando necessário.	20	R\$ 46.200,00	R\$ 924.000,00
52	Substituição de kit Correia MD300/200 – SB 200/210/310/230/330, arcando com todo material necessário para realizar o serviço.	20	R\$ 2.310,00	R\$ 46.200,00
53	Substituição de kit filtros SB 230/330, arcando com todo material necessário para realizar o serviço.	6	R\$ 5.145,00	R\$ 30.870,00
54	Substituição de kit filtros de refrigeração.	7	R\$ 5.145,00	R\$ 36.015,00
55	Substituição de kit sensor temperatura não graduado era 0400871 SB 230/330, arcando com todo material necessário para realizar o serviço.	7	R\$ 4.095,00	R\$ 28.665,00
56	Substituição de bomba d'água para motor diesel, arcando com todo material necessário para realizar o serviço	2	R\$ 7.350,00	R\$ 14.700,00
57	Substituição de Pressostato de óleo, arcando com todo material necessário para realizar o serviço	3	R\$ 3.885,00	R\$ 11.655,00
58	Substituição de polia tensora, arcando com todo material necessário para realizar o serviço	2	R\$ 4.935,00	R\$ 9.870,00
59	Substituição de alternador 90-120 amp, arcando com todo material necessário para realizar o serviço	2	R\$ 14.490,00	R\$ 28.980,00
60	Substituição de alternador 90-120 amp, arcando com todo material necessário para realizar o serviço	3	R\$ 3.045,00	R\$ 9.135,00
61	Substituição de hélice do evaporador, arcando com todo material necessário para realizar o serviço	2	R\$ 5.355,00	R\$ 10.710,00
62	Substituição de regulador de voltagem do alternador, arcando com todo material necessário para realizar o serviço	3	R\$ 5.670,00	R\$ 17.010,00
63	Substituição de sensor de rotação do motor (rpm), arcando com todo material necessário para realizar o serviço	2	R\$ 13.650,00	R\$ 27.300,00
64	Substituição solenoide de aceleração e/ou solenoide combustível, arcando com todo material necessário para realizar o serviço.	2	R\$ 4.410,00	R\$ 8.820,00
65	Substituição de termostato 71c, arcando com todo material necessário para realizar o serviço.	2	R\$ 49.350,00	R\$ 98.700,00
66	Substituição de kit compressor x430 com eixo largo, arcando com todo material necessário para realizar o serviço	4	R\$ 4.410,00	R\$ 17.640,00



Resistências Elétricas, Queimadores, Isolamento Térmico e Industrialização de Equipamentos Industriais.



ORÇAMENTO: 222/24

KADISA INDÚSTRIA E COMÉRCIO LTDA – 03.735.242/0001-11
(81) 3224-0441 – 3225-1750
Rua da Concor dia, 831, São José – Recife – PE
comercial@kadisa.com.br

67	Substituição de filtro de óleo compressor, accendo com todo material necessário para realizar o serviço	4	R\$ 5.775,00	R\$ 29.100,00
68	Substituição do condensador e filtro seccador, accendo com todo material necessário para realizar o serviço	4	R\$ 17.535,00	R\$ 70.140,00
TOTAL:			R\$ 6.220.286,10	

PREÇO FINAL

– Importa o presente orçamento em **R\$ 6.220.286,10** (seis milhões duzentos e vinte mil duzentos e seis reais e dez centavos).

OBSERVAÇÕES GERAIS:

- Validade da proposta: 30 (trinta) dias;
- Garantia dos serviços: 03 meses;
- Forma de pagamento: Empenho;
- Recife, 02 de maio de 2024.

Kadisa S. do Bonfim
KADISA S. do Bonfim
Rua da Concor dia, 831
CEP: 50715-000 PE



Resistências Elétricas, Queimadores, Isotermico e Instalações de Equipamentos Industriais.



Armazém Frigorífico <frigo.7dsup@gmail.com>



orçamento 7DSup serviço de manutenção em câmaras frigoríficas

2 mensagens

Armazém Frigorífico <frigo.7dsup@gmail.com>
 Para: rdcomercial6@gmail.com

30 de abril de 2024 às 14:41

Boa tarde, solicito orçamento dos seguintes serviços:

ORD	DESCRIÇÃO	QUANTIDADE
01	Manutenção preventiva de 01 (uma) câmara frigorífica compreendendo a limpeza do sistema na parte evaporadora e condensadora, lubrificação dos motoventiladores, medição das pressões de descarga e sucção, vistoria do sistema elétrico com medições de suas amperagens e voltagens, limpeza dos condensadores com desengraxante apropriado para o sistema, manutenção e desentupimento dos dutos e encanamento do sistema de drenagem, verificação e correção de vazamento de óleo e gás, verificação do funcionamento dos evaporadores, disjuntor, contactor e resistência, arcando com todo material necessário para realizar o serviço.	50
02	Substituição do Filtro Secador, arcando com todo material necessário para realizar o serviço.	20
03	Substituição do pressostato da condensadora.	20
04	Substituição do condensador 3,5 - 9HP da unidade condensadora.	20
05	Substituição do compressor para unidade condensadora 3,5 HP, arcando com todo material necessário para realizar o serviço.	8
06	Substituição do compressor para unidade condensadora 5,5 HP, arcando com todo material necessário para realizar o serviço.	8
07	Substituição do compressor para unidade condensadora 7,5 HP, arcando com todo material necessário para realizar o serviço.	8
08	Substituição do compressor para unidade condensadora 9,0 HP, arcando com todo material necessário para realizar o serviço.	2
09	Substituição do Contactor 18-32A 220v Trifásico, arcando com todo material necessário para realizar o serviço.	25
10	Substituição do Bloco de Resistências, arcando com todo material necessário para realizar o serviço.	25
11	Substituição da Resistência de degelo da unidade evaporadora, arcando com todo material necessário para realizar o serviço.	30
12	Aplicação e recarga completa de Gás 410A, arcando com todo material necessário para realizar o serviço.	28
13	Aplicação e recarga completa de Gás R-22, arcando com todo material necessário para realizar o serviço.	25
14	Aplicação e recarga completa de Gás R-32, arcando com todo material necessário para realizar o serviço.	7
15	Substituição do Motor Ventilador da unidade condensadora, arcando com todo material necessário para realizar o serviço.	15
16	Substituição do Motor Ventilador da unidade evaporadora, arcando com todo material necessário para realizar o serviço.	15
17	Substituição dos trilhos, roldanas, trincos e fechaduras da porta, arcando com todo material necessário para realizar o serviço.	13

03/05/2024 09:50

18	Substituição da guarnição de vedação da porta, arcando com todo material necessário para realizar o serviço.	12
19	Substituição de luminária para câmara frigorífica, tipo tartaruga, arcando com todo material necessário para realizar o serviço.	25
20	Substituição do relé de proteção, arcando com todo material necessário para realizar o serviço.	15
21	Substituição do relé de falta de fase, arcando com todo material necessário para realizar o serviço.	17
22	Substituição tubo de cobre 9,52mm ou 3/8", arcando com todo material necessário para realizar o serviço.	25
23	Substituição tubo de cobre 12,70mm ou 1/2", arcando com todo material necessário para realizar o serviço.	20
24	Substituição tubo de cobre 15,87mm ou 5/8", arcando com todo material necessário para realizar o serviço.	25
25	Substituição cano 22,23mm ou 7/8" RETO, arcando com todo material necessário para realizar o serviço.	14
26	Substituição válvula esférica de 1/2", arcando com todo material necessário para realizar o serviço.	21
27	Substituição bobina 10W 220V 60HZ 6264 1mt cabo, arcando com todo material necessário para realizar o serviço.	21
28	Substituição válvula solenoide 1/2", arcando com todo material necessário para realizar o serviço.	21
29	Substituição válvula de expansão TEX-2 R-22, arcando com todo material necessário para realizar o serviço.	21
30	Substituição orifício nº 03 TEX-2, arcando com todo material necessário para realizar o serviço.	25
31	Substituição tubo isolante 1/2" 2000mm, arcando com todo material necessário para realizar o serviço.	37
32	Substituição tubo isolante 1/4" 2000mm, arcando com todo material necessário para realizar o serviço.	37
33	Substituição tubo isolante 3/8" 2000mm, arcando com todo material necessário para realizar o serviço.	37
34	Substituição tubo isolante 5/8" 2000mm, arcando com todo material necessário para realizar o serviço.	37
35	Substituição spray poliuretano 500 ML, arcando com todo material necessário para realizar o serviço.	25
36	Substituição cabo flexível PP 2 X 1.5mm com 5m , arcando com todo material necessário para realizar o serviço.	37
37	Substituição cabo flexível PP 3 X 1.5mm com 5m , arcando com todo material necessário para realizar o serviço.	37
38	Substituição cabo flexível PP 3 X 2.5mm com 5m , arcando com todo material necessário para realizar o serviço.	37
39	Substituição óleo mineral 160P 1L, arcando com todo material necessário para realizar o serviço.	25
40	Substituição de quadro elétrico 220/380V para câmara de congelamento, arcando com todo material necessário para realizar o serviço.	11
41	Substituição de quadro elétrico 220/380V para câmara de resfriamento, arcando com todo material necessário para realizar o serviço.	7
42	Substituição de cortina frigorífica PVC Polar transparente com 10m, arcando com todo material necessário para realizar o serviço.	20

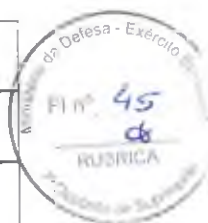

43	Substituição dos isopaineis modulares para isolamento térmico, medindo 4m de altura, 1,14m de largura e 200mm de espessura para câmara frigorífica de congelamento, arcando com todo material necessário para realizar o serviço.	170
44	Substituição dos isopaineis modulares para isolamento térmico, medindo 4m de altura, 1,14m de largura e 100mm de espessura para câmara frigorífica de resfriamento, arcando com todo serviço necessário para instalar o material.	60
45	Substituição do Controlador para câmara de congelamento compatível com sistema SITRAD, arcando com todo material necessário para realizar o serviço.	25
46	Substituição do Controlador para câmara de resfriamento compatível com sistema SITRAD, arcando com todo material necessário para realizar o serviço.	8
47	Instalação de blocos de conexão para interligação e comunicação dos instrumentos de medição de temperatura, arcando com todo material necessário para realizar o serviço	30
48	Instalação de interface conversora com capacidade para 32 controladores via wifi ou cabo, arcando com todo material necessário para realizar o serviço	4
49	Substituição do controlador de acesso com leitora biométrica da porta da câmara frigorífica, arcando com todo material necessário para realizar o serviço	10
50	Substituição de eletroímã 600kg das portas das câmaras frigoríficas, arcando com todo material necessário para realizar o serviço	18
51	O serviço de recuperação do sistema de refrigeração da câmara frigorífica deverá incluir revisão geral no sistema elétrico, limpeza e higienização da central, limpeza do radiador e condensador, adição de gás, troca dos ventiladores, filtros em geral, óleos, correias, painel de controle e acionamento, verificação de correção de vazamento em todo sistema, verificar parte elétrica (fixação dos terminais), verificar cabo elétrico (pinos e tomadas), verificar o controlador de temperatura, verificar o sensor de temperatura, verificar vazamento de óleo ou água e parafusos frouxos, remover o copo e drenar a sujeira e água depositados no fundo do tanque, reapertar todos os pontos da unidade, colocar manômetro para averiguar a pressão do sistema, efetuar limpeza no dreno do evaporador e manutenção e revisão geral do motor de combustão. Todo o suprimento utilizado deverá ser fornecido pelo executante, o qual, deverá realizar qualquer outra intervenção que se fizer necessária para a manutenção preventiva, a qual deverá ser feita aproximadamente a cada 200 horas trabalhadas ou quando necessário.	20
52	Substituição de kit Correia MD300/200 – SB 200/210/310/230/330, arcando com todo material necessário para realizar o serviço.	20
53	Substituição de kit filtros SB 230/330, arcando com todo material necessário para realizar o serviço.	6
54	Substituição de kit filtros de refrigeração.	7
55	Substituição de kit sensor temperatura não graduado era 0400871 SB 230/330, arcando com todo material necessário para realizar o serviço.	7
56	Substituição de bomba d'água para motor diesel, arcando com todo material necessário para realizar o serviço.	2
57	Substituição de Pressostato de óleo, arcando com todo material necessário para realizar o serviço.	3
58	Substituição de polia tensora, arcando com todo material necessário para realizar o serviço.	2
59	Substituição de alternador 90-120 amp, arcando com todo material necessário para realizar o serviço.	2



60	Substituição de hélice do evaporador, arcando com todo material necessário para realizar o serviço.	3
61	Substituição de regulador de voltagem do alternador, arcando com todo material necessário para realizar o serviço.	2
62	Substituição de sensor de rotação do motor (rpm), arcando com todo material necessário para realizar o serviço.	3
63	Substituição solenoide de aceleração e/ou solenoide combustível, arcando com todo material necessário para realizar o serviço.	2
64	Substituição de termostato 71c, arcando com todo material necessário para realizar o serviço.	2
65	Substituição de kit compressor x430 com eixo largo, arcando com todo material necessário para realizar o serviço.	2
66	Substituição de kit de óleo compressor sol35 1L, arcando com todo material necessário para realizar o serviço .	4
67	Substituição de filtro de óleo compressor, arcando com todo material necessário para realizar o serviço.	4
68	Substituição do condensador e filtro secador, arcando com todo material necessário para realizar o serviço	4



Rodrigo Leandro <rdcomercial6@gmail.com>
 Para: Armazém Frigorífico <frigo.7dsup@gmail.com>

2 de maio de 2024 às 13:29

Bom tarde prezado (a).
 Segue orçamento em anexo.
 [Texto das mensagens anteriores oculto]

Manutenção - Câmaras Frigoríficas.pdf
 741K

**7°DSUP - DIVISÃO DE SUPRIMENTOS
 RECIFE(PE)**
Câmaras Frigoríficas

Segue proposta/orçamento para realização de manutenção corretiva e preventiva em câmaras frigoríficas como solicitado pelo cliente, abaixo estão os itens descritivos e os valores referentes ao serviço.

Item	Descrição/Especificação	QTD	VALOR UNITÁRIO	VALOR TOTAL
01	Manutenção preventiva de 01 (uma) câmara frigorífica compreendendo a limpeza do sistema na parte evaporadora e condensadora, lubrificação dos motoventiladores, medição das pressões de descarga e sucção, vistoria do sistema elétrico com medições de suas amperagens e voltagens, limpeza dos condensadores com desengraxante apropriado para o sistema, manutenção e desentupimento dos dutos e encanamento do sistema de drenagem, verificação e correção de vazamento de óleo e gás, verificação do funcionamento dos evaporadores, disjuntor, contactor e resistência, arcando com todo material necessário para realizar o serviço.	50	R\$ 1.650,00	R\$ 82.500,00
02	Substituição do Filtro Secador, arcando com todo material necessário para realizar o serviço.	20	R\$ 1.320,00	R\$ 26.400,00
03	Substituição do pressostato da condensadora.	20	R\$ 1.540,00	R\$ 30.800,00
04	Substituição do condensador 3,5 - 9HP da unidade condensadora.	20	R\$ 20.680,00	R\$ 413.600,00
05	Substituição do compressor para unidade condensadora 3,5 HP, arcando com todo material necessário para realizar o serviço.	8	R\$ 30.030,00	R\$ 240.240,00
06	Substituição do compressor para unidade condensadora 5,5 HP, arcando com todo material necessário para realizar o serviço.	8	R\$ 38.720,00	R\$ 309.760,00
07	Substituição do compressor para unidade condensadora 7,5 HP, arcando com todo material necessário para realizar o serviço.	8	R\$ 57.310,00	R\$ 458.480,00
08	Substituição do compressor para unidade condensadora 9,0 HP, arcando com todo material necessário para realizar o serviço.	2	R\$ 59.488,00	R\$ 118.976,00
09	Substituição do Contactor 18-32A 220v Trifásico, arcando com todo material necessário para realizar o serviço.	25	R\$ 2.068,00	R\$ 51.700,00
10	Substituição do Bloco de Resistências, arcando com todo material necessário para realizar o serviço.	25	R\$ 3.190,00	R\$ 79.750,00
11	Substituição da Resistência de degelo da unidade evaporadora, arcando com todo material necessário para realizar o serviço.	30	R\$ 2.376,00	R\$ 71.280,00
12	Aplicação e recarga completa de Gás 410A, arcando com todo material necessário para realizar o serviço.	28	R\$ 1.716,00	R\$ 48.048,00
13	Aplicação e recarga completa de Gás R-32, arcando com todo material necessário para realizar o serviço.	25	R\$ 1.716,00	R\$ 42.900,00
14	Aplicação e recarga completa de Gás R-32, arcando com todo material necessário para realizar o serviço.	7	R\$ 1.716,00	R\$ 12.012,00
15	Substituição do Motor Ventilador da unidade condensadora, arcando com todo material necessário para realizar o serviço.	15	R\$ 4.708,00	R\$ 70.620,00
16	Substituição do Motor Ventilador da unidade evaporadora, arcando com todo material necessário para realizar o serviço.	15	R\$ 1.298,00	R\$ 19.470,00
17	Substituição dos trilhos, roldanas, trincos e fechaduras da porta, arcando com todo material necessário para realizar o serviço.	13	R\$ 2.970,00	R\$ 38.610,00
18	Substituição da guarnição de vedação da porta, arcando com todo material necessário para realizar o serviço.	12	R\$ 2.090,00	R\$ 25.080,00
19	Substituição de luminária para câmara frigorífica, tipo tartaruga, arcando com todo material necessário para realizar o serviço.	25	R\$ 330,00	R\$ 8.250,00



RD Serviços Técnicos Ltda



Construção Civil, Elétrica,
Mecânica e Equipamentos
Industriais e Hospitalares.

20	Substituição do relé de proteção, arcando com todo material necessário para realizar o serviço.	15	R\$ 2.662,00	R\$ 39.930,00
21	Substituição do relé de falta de fase, arcando com todo material necessário para realizar o serviço.	17	R\$ 2.596,00	R\$ 44.132,00
22	Substituição tubo de cobre 9,52mm ou 3/8", arcando com todo material necessário para realizar o serviço.	25	R\$ 2.398,00	R\$ 59.950,00
23	Substituição tubo de cobre 12,70mm ou 1/2", arcando com todo material necessário para realizar o serviço.	20	R\$ 2.508,00	R\$ 50.160,00
24	Substituição tubo de cobre 15,87mm ou 5/8", arcando com todo material necessário para realizar o serviço.	25	R\$ 2.618,00	R\$ 65.450,00
25	Substituição cano 22,23mm ou 7/8" RETO, arcando com todo material necessário para realizar o serviço.	14	R\$ 1.469,60	R\$ 20.574,40
26	Substituição válvula esférica de 1/2", arcando com todo material necessário para realizar o serviço.	21	R\$ 2.964,50	R\$ 62.254,50
27	Substituição bobina 10W 220V 60HZ 6264 1mt cabo, arcando com todo material necessário para realizar o serviço.	21	R\$ 3.457,30	R\$ 72.603,30
28	Substituição válvula solenoide 1/2", arcando com todo material necessário para realizar o serviço.	21	R\$ 1.705,00	R\$ 35.805,00
29	Substituição válvula de expansão TEX-2 R-22, arcando com todo material necessário para realizar o serviço.	21	R\$ 2.189,00	R\$ 45.969,00
30	Substituição orifício nº 03 TEX-2, arcando com todo material necessário para realizar o serviço.	25	R\$ 880,00	R\$ 22.000,00
31	Substituição tubo isolante 1/2" 2000mm, arcando com todo material necessário para realizar o serviço.	37	R\$ 968,00	R\$ 35.816,00
32	Substituição tubo isolante 1/4" 2000mm, arcando com todo material necessário para realizar o serviço.	37	R\$ 858,00	R\$ 31.746,00
33	Substituição tubo isolante 3/8" 2000mm, arcando com todo material necessário para realizar o serviço.	37	R\$ 792,00	R\$ 29.304,00
34	Substituição tubo isolante 5/8" 2000mm, arcando com todo material necessário para realizar o serviço.	37	R\$ 792,00	R\$ 29.304,00
35	Substituição spray poliuretano 500 ML, arcando com todo material necessário para realizar o serviço.	25	R\$ 1.155,00	R\$ 28.875,00
36	Substituição cabo flexível PP 2 X 1.5mm com 5m, arcando com todo material necessário para realizar o serviço.	37	R\$ 1.188,00	R\$ 43.956,00
37	Substituição cabo flexível PP 3 X 1.5mm com 5m, arcando com todo material necessário para realizar o serviço.	37	R\$ 1.188,00	R\$ 43.956,00
38	Substituição cabo flexível PP 3 X 2.5mm com 5m, arcando com todo material necessário para realizar o serviço.	37	R\$ 1.188,00	R\$ 43.956,00
39	Substituição óleo mineral 160P 1L, arcando com todo material necessário para realizar o serviço.	25	R\$ 1.122,00	R\$ 28.050,00
40	Substituição de quadro elétrico 220/380V para câmara de congelamento, arcando com todo material necessário para realizar o serviço.	11	R\$ 3.960,00	R\$ 43.560,00
41	Substituição de quadro elétrico 220/380V para câmara de resfriamento, arcando com todo material necessário para realizar o serviço.	7	R\$ 3.762,00	R\$ 26.334,00
42	Substituição de cortina frigorífica PVC Polar transparente com 10m, arcando com todo material necessário para realizar o serviço.	20	R\$ 3.025,00	R\$ 60.500,00
43	Substituição dos isopaineis modulares para isolamento térmico, medindo 4m de altura, 1,14m de largura e 200mm de espessura para câmara frigorífica de congelamento, arcando com todo material necessário para realizar o serviço.	170	R\$ 7.150,00	R\$ 1.215.500,00
44	Substituição dos isopaineis modulares para isolamento térmico, medindo 4m de altura, 1,14m de largura e 100mm de espessura para câmara frigorífica de resfriamento, arcando com todo serviço necessário para instalar o material.	60	R\$ 6.930,00	R\$ 415.800,00
45	Substituição do Controlador para câmara de congelamento compatível com sistema SITRAD, arcando com todo material necessário para realizar o serviço.	25	R\$ 2.365,00	R\$ 59.125,00
46	Substituição do Controlador para câmara de resfriamento compatível com sistema SITRAD, arcando com todo material necessário para realizar o serviço.	8	R\$ 2.068,00	R\$ 16.544,00
47	Instalação de blocos de conexão para interligação e comunicação dos instrumentos de medição de temperatura.	30	R\$ 1.342,00	R\$ 40.260,00



RD Serviços Técnicos Ltda

Construção Civil, Elétrica,
Mecânica e Equipamentos
Industriais e Hospitalares.

48	Instalação de interface conversora com capacidade para 32 controladores via wifi ou cabo	4	R\$ 16.885,00	R\$ 67.540,00
49	Substituição do controlador de acesso com leitora biométrica da porta da câmara frigorífica, arcando com todo material necessário para realizar o serviço	10	R\$ 5.280,00	R\$ 52.800,00
50	Substituição de eletroímã 600kg das portas das câmaras frigoríficas, arcando com todo material necessário para realizar o serviço	18	R\$ 3.080,00	R\$ 55.440,00
51	O serviço de recuperação do sistema de refrigeração da câmara frigorífica deverá incluir revisão geral no sistema elétrico, limpeza e higienização da central, limpeza do radiador e condensador, adição de gás, troca dos ventiladores, filtros em geral, óleos, correias, painel de controle e acionamento, verificação de correção de vazamento em todo sistema, verificar parte elétrica (fixação dos terminais), verificar cabo elétrico (pinos e tomadas), verificar o controlador de temperatura, verificar o sensor de temperatura, verificar vazamento de óleo ou água e parafusos frouxos, remover o copo e drenar a sujeira e água depositados no fundo do tanque, reapertar todos os pontos da unidade, colocar manômetro para averiguar a pressão do sistema, efetuar limpeza no dreno do evaporador e manutenção e revisão geral do motor de combustão. Todo o suprimento utilizado deverá ser fornecido pelo executante, o qual, deverá realizar qualquer outra intervenção que se fizer necessária para a manutenção preventiva, a qual deverá ser feita aproximadamente a cada 200 horas trabalhadas ou quando necessário.	20	R\$ 48.400,00	R\$ 968.000,00
52	Substituição de kit Correia MD300/200 - SB 200/210/310/230/330, arcando com todo material necessário para realizar o serviço.	20	R\$ 2.420,00	R\$ 48.400,00
53	Substituição de kit filtros SB 230/330, arcando com todo material necessário para realizar o serviço.	6	R\$ 5.390,00	R\$ 32.340,00
54	Substituição de kit filtros de refrigeração	7	R\$ 5.390,00	R\$ 37.730,00
55	Substituição de kit sensor temperatura não graduado era 0400871 SB 230/330, arcando com todo material necessário para realizar o serviço.	7	R\$ 4.290,00	R\$ 30.030,00
56	Substituição de bomba d'água para motor diesel, arcando com todo material necessário para realizar o serviço	2	R\$ 7.700,00	R\$ 15.400,00
57	Substituição de Pressostato de óleo, arcando com todo material necessário para realizar o serviço	3	R\$ 4.070,00	R\$ 12.210,00
58	Substituição de polia tensora, arcando com todo material necessário para realizar o serviço	2	R\$ 5.170,00	R\$ 10.340,00
59	Substituição de alternador 90-120 amp, arcando com todo material necessário para realizar o serviço	2	R\$ 15.180,00	R\$ 30.360,00
60	Substituição de hélice do evaporador, arcando com todo material necessário para realizar o serviço	3	R\$ 3.190,00	R\$ 9.570,00
61	Substituição de regulador de voltagem do alternador, arcando com todo material necessário para realizar o serviço	2	R\$ 5.610,00	R\$ 11.220,00
62	Substituição de sensor de rotação do motor (rpm), arcando com todo material necessário para realizar o serviço	3	R\$ 5.940,00	R\$ 17.820,00
63	Substituição solenoide de aceleração e/ou solenoide combustível, arcando com todo material necessário para realizar o serviço.	2	R\$ 14.300,00	R\$ 28.600,00
64	Substituição de termostato 71c, arcando com todo material necessário para realizar o serviço.	2	R\$ 4.620,00	R\$ 9.240,00
65	Substituição de kit compressor x430 com eixo largo, arcando com todo material necessário para realizar o serviço	2	R\$ 51.700,00	R\$ 103.400,00
66	Substituição de kit de óleo compressor sol35 1L, arcando com todo material necessário para realizar o serviço	4	R\$ 4.620,00	R\$ 18.480,00
67	Substituição de filtro de óleo compressor, arcando com todo material necessário para realizar o serviço	4	R\$ 6.050,00	R\$ 24.200,00
68	Substituição do condensador e filtro secador, arcando com todo material necessário para realizar o serviço	4	R\$ 18.370,00	R\$ 73.480,00
			TOTAL:	R\$ 6.516.490,20



RD Serviços Técnicos Ltda

Construção Civil, Elétrica,
Mecânica e Equipamentos
Industriais e Hospitalares.

- ❖ Preço Total
 - O valor total dos serviços é de R\$ 6.516.490,20 (seis milhões quinhentos e dezesseis quatrocentos e noventa reais e vinte centavos).

- ❖ Condições Comerciais
 - Proposta: 25 dias;
 - Recife, 02 de maio de 2024.

Rodrigo Leandro Freire
RD Serviços Técnicos Ltda
Rodrigo Leandro Freire
Engº Civil - CREA 13727/PE

Rua Antônio Borges Uchoa, n.º 34 – Engenho do Meio – Cep 50.730-230 – Recife/PE
CNPJ n.º 00.840.668/0001-47 – rdcomercial6@gmail.com

Relatório de pesquisa de preço

Relatório Resumido

Informações básicas

Número da Pesquisa 38/2024 **UASG** 160198 **Status** Concluída **Editado por** CATARINA CLAUDIA GOMES ROCHA

Título: serviço de manutenção de câmaras frigoríficas

Observações: Responsável pela pesquisa de preço Edilson Lucena de Medeiros, CPF 837 418 104-44 e BI nº 52 de 18/03/2024

Total de itens cotados: 68 **Valor total da pesquisa de preços:** R\$ 6.220 286.1000

Itens cotados

Item: 1

Descrição do item	Unidade de Fornecimento	Quantidade
20796 - Instalação / Manutenção - Câmara Fria	UNIDADE	50

Consolidação dos preços cotados

Menor Preço Média Mediana Coeficiente de Variação 3.8881%
R\$ 1.500.0000 R\$ 1.575.0000 R\$ 1.575.0000 Desvio Padrão 61.2372
Maior Preço: R\$ 1.650.0000

Método de cálculo adotado: Média

Filtro Aplicado
Período: 12 Meses

Nº	Inciso	Nome	Quantidade	Unidade	Preço unitário	Data	Compõe
1	IV	CLIMATEC SERVICOS TECNICOS LTDA - Fornecedor	50		R\$ 1.500.0000	22/04/2024	Sim
2	IV	KADISA INDUSTRIA E COMÉRCIO LTDA - Fornecedor	50		R\$ 1.575.0000	22/04/2024	Sim
3	IV	RD SERVIÇOS TÉCNICOS LTDA - Fornecedor	50		R\$ 1.650.0000	22/04/2024	Sim

Legenda: ▲ Compra Anulada ou Revogada

Item: 2

Descrição do item	Unidade de Fornecimento	Quantidade
20796 - Instalação / Manutenção - Câmara Fria	UNIDADE	20



Consolidação dos preços cotados

Menor Preço Média Mediana Coeficiente de Variação: 3.8881%
R\$ 1.200.0000 R\$ 1.260.0000 R\$ 1.260.0000 Desvio Padrão: 48.9898
Maior Preço: R\$ 1.320.0000

Método de cálculo adotado: Média

Filtro Aplicado
Período: 12 Meses

Nº	Inciso	Nome	Quantidade	Unidade	Preço unitário	Data	Compõe
1	IV	CLIMATEC SERVICOS TECNICOS LTDA - Fornecedor	20		R\$ 1200.0000	22/04/2024	Sim
2	IV	KADISA INDUSTRIA E COMÉRCIO LTDA - Fornecedor	20		R\$ 1260.0000	22/04/2024	Sim
3	IV	RD SERVICOS TECNICOS LTDA - Fornecedor	20		R\$ 1.320.0000	22/04/2024	Sim

Legenda: Compra Anulada ou Revogada

Item: 3

Descrição do item **Unidade de Fornecimento** **Quantidade**
20796 - Instalação / Manutenção - Câmara Fria UNIDADE 20

Consolidação dos preços cotados

Menor Preço Média Mediana Coeficiente de Variação: 3.8881%
R\$ 1.400.0000 R\$ 1.470.0000 R\$ 1.470.0000 Desvio Padrão: 57.1548
Maior Preço: R\$ 1.540.0000

Método de cálculo adotado: Média

Filtro Aplicado
Período: 12 Meses

Nº	Inciso	Nome	Quantidade	Unidade	Preço unitário	Data	Compõe
1	IV	CLIMATEC SERVICOS TECNICOS LTDA - Fornecedor	20		R\$ 1400.0000	22/04/2024	Sim
2	IV	KADISA INDUSTRIA E COMÉRCIO LTDA - Fornecedor	20		R\$ 1470.0000	22/04/2024	Sim
3	IV	RD SERVICOS TECNICOS LTDA - Fornecedor	20		R\$ 1540.0000	22/04/2024	Sim

Legenda: Compra Anulada ou Revogada.

Item: 4

Descrição do item **Unidade de Fornecimento** **Quantidade**
20796 - Instalação / Manutenção - Câmara Fria UNIDADE 20

Consolidação dos preços cotados

Menor Preço Média Mediana Coeficiente de Variação: 3.8881%
R\$ 18.800.0000 R\$ 19.740.0000 R\$ 19.740.0000 Desvio Padrão: 767.5068
Maior Preço: R\$ 20.680.0000

Método de cálculo adotado: Média



Filtro Aplicado
Período: 12 Meses

Nº	Inciso	Nome	Quantidade	Unidade	Preço unitário	Data	Compõe
1	IV	CLIMATEC SERVICOS TECNICOS LTDA - Fornecedor	20		R\$ 18.800.0000	22/04/2024	Sim
2	IV	KADISA INDUSTRIA E COMÉRCIO LTDA - Fornecedor	20		R\$ 19.740.0000	22/04/2024	Sim
3	IV	RD SERVICOS TECNICOS LTDA - Fornecedor	20		R\$ 20.680.0000	22/04/2024	Sim

Legenda: Compra Anulada ou Revogada

Item: 5

Descrição do item **Unidade de Fornecimento** **Quantidade**
20796 - Instalação / Manutenção - Câmara Fria UNIDADE 8

Consolidação dos preços cotados

Menor Preço Média Mediana Coeficiente de Variação 3.8881%
R\$ 27.300.0000 R\$ 28.665.0000 R\$ 28.665.0000 Desvio Padrão 1114.5178
Maior Preço R\$ 30.030.0000

Método de cálculo adotado: Média

Filtro Aplicado
Período: 12 Meses

Nº	Inciso	Nome	Quantidade	Unidade	Preço unitário	Data	Compõe
1	IV	CLIMATEC SERVICOS TECNICOS LTDA - Fornecedor	8		R\$ 27.300.0000	22/04/2024	Sim
2	IV	KADISA INDUSTRIA E COMÉRCIO LTDA - Fornecedor	8		R\$ 28.665.0000	22/04/2024	Sim
3	IV	RD SERVICOS TECNICOS LTDA - Fornecedor	8		R\$ 30.030.0000	22/04/2024	Sim

Legenda: Compra Anulada ou Revogada

Item: 6

Descrição do item **Unidade de Fornecimento** **Quantidade**
20796 - Instalação / Manutenção - Câmara Fria UNIDADE 8

Consolidação dos preços cotados

Menor Preço Média Mediana Coeficiente de Variação 3.8681%
R\$ 35.200.0000 R\$ 36.960.0000 R\$ 36.960.0000 Desvio Padrão 1.437.0340
Maior Preço R\$ 38.720.0000

Método de cálculo adotado: Média

Filtro Aplicado
Período: 12 Meses

Nº	Inciso	Nome	Quantidade	Unidade	Preço unitário	Data	Compõe
1	IV	CLIMATEC SERVICOS TECNICOS LTDA - Fornecedor	8		R\$ 35.200.0000	22/04/2024	Sim
2	IV	KADISA INDUSTRIA E COMÉRCIO LTDA - Fornecedor	8		R\$ 36.960.0000	22/04/2024	Sim
3	IV	RD SERVICOS TECNICOS LTDA - Fornecedor	8		R\$ 38.720.0000	22/04/2024	Sim



Legenda: Compra Anulada ou Revogada.

Item: 7

Descrição do item	Unidade de Fornecimento	Quantidade
20796 - Instalação / Manutenção - Câmara Fria	UNIDADE	8

Consolidação dos preços cotados

Menor Preço	<input checked="" type="radio"/> Média	Mediana	Coefficiente de Variação: 3,8881%
R\$ 52.100,0000	R\$ 54.705,0000	R\$ 54.705,0000	Desvio Padrão: 2.126,9736
			Maior Preço: R\$ 57.310,0000

Método de cálculo adotado: Média

Filtro Aplicado
Período: 12 Meses

Nº	Inciso	Nome	Quantidade	Unidade	Preço unitário	Data	Compõe
1	IV	CLIMATEC SERVICOS TECNICOS LTDA - Fornecedor	8		R\$ 52.100,0000	22/04/2024	Sim
2	IV	KADISA INDUSTRIA E COMERCIO LTDA - Fornecedor	8		R\$ 54.705,0000	22/04/2024	Sim
3	IV	RD SERVICOS TECNICOS LTDA - Fornecedor	8		R\$ 57.310,0000	22/04/2024	Sim

Legenda: Compra Anulada ou Revogada

Item: 8

Descrição do item	Unidade de Fornecimento	Quantidade
20796 - Instalação / Manutenção - Câmara Fria	UNIDADE	2

Consolidação dos preços cotados

Menor Preço	<input checked="" type="radio"/> Média	Mediana	Coefficiente de Variação: 3,8881%
R\$ 54.080,0000	R\$ 56.784,0000	R\$ 56.784,0000	Desvio Padrão: 2.207,8068
			Maior Preço: R\$ 59.488,0000

Método de cálculo adotado: Média

Filtro Aplicado
Período: 12 Meses

Nº	Inciso	Nome	Quantidade	Unidade	Preço unitário	Data	Compõe
1	IV	CLIMATEC SERVICOS TECNICOS LTDA - Fornecedor	2		R\$ 54.080,0000	22/04/2024	Sim
2	IV	KADISA INDUSTRIA E COMERCIO LTDA - Fornecedor	2		R\$ 56.784,0000	22/04/2024	Sim
3	IV	RD SERVICOS TECNICOS LTDA - Fornecedor	2		R\$ 59.488,0000	22/04/2024	Sim

Legenda: Compra Anulada ou Revogada

Item: 9



Descrição do item **Unidade de Fornecimento** **Quantidade**

20796 - Instalação / Manutenção - Câmara Fria

UNIDADE

25

Consolidação dos preços cotados

Menor Preço Média
R\$ 1.880.0000 R\$ 1.974.0000

Mediana
R\$ 1.974.0000

Coefficiente de Variação: 3,8881%
Desvio Padrão: 76,7507
Maior Preço: R\$ 2.068.0000

Método de cálculo adotado: Média

Filtro Aplicado

Período: 12 Meses

Nº	Inciso	Nome	Quantidade	Unidade	Preço unitário	Data	Compõe
1	IV	CLIMATEC SERVICOS TECNICOS LTDA - Fornecedor	25		R\$ 1.880.0000	22/04/2024	Sim
2	IV	KADISA INDUSTRIA E COMÉRCIO LTDA - Fornecedor	25		R\$ 1.974.0000	22/04/2024	Sim
3	IV	RD SERVICOS TECNICOS LTDA - Fornecedor	25		R\$ 2.068.0000	22/04/2024	Sim

Legenda: Compra Anulada ou Revogada.

Item: 10

Descrição do item **Unidade de Fornecimento** **Quantidade**

20796 - Instalação / Manutenção - Câmara Fria

UNIDADE

25

Consolidação dos preços cotados

Menor Preço Média
R\$ 2.900.0000 R\$ 3.045.0000

Mediana
R\$ 3.045.0000

Coefficiente de Variação: 3,8881%
Desvio Padrão: 118,3920
Maior Preço: R\$ 3.190.0000

Método de cálculo adotado: Média

Filtro Aplicado

Período: 12 Meses

Nº	Inciso	Nome	Quantidade	Unidade	Preço unitário	Data	Compõe
1	IV	CLIMATEC SERVICOS TECNICOS LTDA - Fornecedor	25		R\$ 2.900.0000	22/04/2024	Sim
2	IV	KADISA INDUSTRIA E COMÉRCIO LTDA - Fornecedor	25		R\$ 3.045.0000	22/04/2024	Sim
3	IV	RD SERVICOS TECNICOS LTDA - Fornecedor	25		R\$ 3.190.0000	22/04/2024	Sim

Legenda: Compra Anulada ou Revogada

Item: 11

Descrição do item **Unidade de Fornecimento** **Quantidade**

20796 - Instalação / Manutenção - Câmara Fria

UNIDADE

30



Consolidação dos preços cotados

Menor Preço Média Mediana
R\$ 2.160.0000 R\$ 2.268.0000 R\$ 2.268.0000

Coefficiente de Variação 3,8881%
Desvio Padrão 88,1816
Maior Preço R\$ 2.376.0000

Método de cálculo adotado: Média

Filtro Aplicado
Período: 12 Meses

Nº	Inciso	Nome	Quantidade	Unidade	Preço unitário	Data	Compõe
1	IV	CLIMATEC SERVICOS TECNICOS LTDA - Fornecedor	30		R\$ 2.160.0000	22/04/2024	Sim
2	IV	KADISA INDUSTRIA E COMERCIO LTDA - Fornecedor	30		R\$ 2.268.0000	22/04/2024	Sim
3	IV	RD SERVICOS TECNICOS LTDA - Fornecedor	30		R\$ 2.376.0000	22/04/2024	Sim

Legenda: Compra Anulada ou Revogada.

Item: 12

Descrição do item

20796 - Instalação / Manutenção - Câmara Fria

Unidade de Fornecimento

UNIDADE

Quantidade

28

Consolidação dos preços cotados

Menor Preço Média Mediana
R\$ 1.560.0000 R\$ 1.638.0000 R\$ 1.638.0000

Coefficiente de Variação 3,8881%
Desvio Padrão 63,6867
Maior Preço R\$ 1.716.0000

Método de cálculo adotado: Média

Filtro Aplicado
Período: 12 Meses

Nº	Inciso	Nome	Quantidade	Unidade	Preço unitário	Data	Compõe
1	IV	CLIMATEC SERVICOS TECNICOS LTDA - Fornecedor	28		R\$ 1.560.0000	22/04/2024	Sim
2	IV	KADISA INDUSTRIA E COMERCIO LTDA - Fornecedor	28		R\$ 1.638.0000	22/04/2024	Sim
3	IV	RD SERVICOS TECNICOS LTDA - Fornecedor	28		R\$ 1.716.0000	22/04/2024	Sim

Legenda: Compra Anulada ou Revogada.

Item: 13

Descrição do item

20796 - Instalação / Manutenção - Câmara Fria

Unidade de Fornecimento

UNIDADE

Quantidade

25

Consolidação dos preços cotados

Menor Preço Média Mediana
R\$ 1.560.0000 R\$ 1.638.0000 R\$ 1.638.0000

Coefficiente de Variação 3,8881%
Desvio Padrão 63,6867
Maior Preço R\$ 1.716.0000

Método de cálculo adotado: Média



Filtro Aplicado

Período: 12 Meses

Nº	Inciso	Nome	Quantidade	Unidade	Preço unitário	Data	Compõe
1	IV	CLIMATEC SERVICOS TECNICOS LTDA - Fornecedor	25		R\$ 1.560.0000	22/04/2024	Sim
2	IV	KADISA INDÚSTRIA E COMÉRCIO LTDA - Fornecedor	25		R\$ 1.638.0000	22/04/2024	Sim
3	IV	RD SERVICOS TECNICOS LTDA - Fornecedor	25		R\$ 1.716.0000	22/04/2024	Sim

Legenda: Compra Anulada ou Revogada

Item: 14

Descrição do item

20796 - Instalação / Manutenção - Câmara Fria

Unidade de Fornecimento

UNIDADE

Quantidade

7

Consolidação dos preços cotados

Menor Preço

R\$ 1.560.0000

Média

R\$ 1.638.0000

Mediana

R\$ 1.638.0000

Coefficiente de Variação: 3.8881%

Desvio Padrão: 63.6867

Maior Preço: R\$ 1.716.0000

Método de cálculo adotado: Média

Filtro Aplicado

Período: 12 Meses

Nº	Inciso	Nome	Quantidade	Unidade	Preço unitário	Data	Compõe
1	IV	CLIMATEC SERVICOS TECNICOS LTDA - Fornecedor	7		R\$ 1.560.0000	22/04/2024	Sim
2	IV	KADISA INDUSTRIA E COMERCIO LTDA - Fornecedor	7		R\$ 1.638.0000	22/04/2024	Sim
3	IV	RD SERVICOS TECNICOS LTDA - Fornecedor	7		R\$ 1.716.0000	22/04/2024	Sim

Legenda: Compra Anulada ou Revogada

Item: 15

Descrição do item

20796 - Instalação / Manutenção - Câmara Fria

Unidade de Fornecimento

UNIDADE

Quantidade

15

Consolidação dos preços cotados

Menor Preço

R\$ 4.280.0000

Média

R\$ 4.494.0000

Mediana

R\$ 4.494.0000

Coefficiente de Variação: 3.8881%

Desvio Padrão: 174.7303

Maior Preço: R\$ 4.708.0000

Método de cálculo adotado: Mediana

Filtro Aplicado

Período: 12 Meses

Nº	Inciso	Nome	Quantidade	Unidade	Preço unitário	Data	Compõe
1	IV	CLIMATEC SERVICOS TECNICOS LTDA - Fornecedor	15		R\$ 4.280.0000	22/04/2024	Sim
2	IV	KADISA INDÚSTRIA E COMERCIO LTDA - Fornecedor	15		R\$ 4.494.0000	22/04/2024	Sim
3	IV	RD SERVICOS TECNICOS LTDA - Fornecedor	15		R\$ 4.708.0000	22/04/2024	Sim

7 de 31



Legenda: Compra Anulada ou Revogada

Item: 16

Descrição do item	Unidade de Fornecimento	Quantidade
20796 - Instalação / Manutenção - Câmara Fria	UNIDADE	15

Consolidação dos preços cotados

Menor Preço	Medica	<input checked="" type="radio"/> Mediana	Coefficiente de Variação: 3,8881%
R\$ 1180,0000	R\$ 1.239,0000	R\$ 1.239,0000	Desvio Padrão: 48,1733
			Maior Preço: R\$ 1.298,0000

Método de cálculo adotado: Mediana

Filtro Aplicado
Período: 12 Meses

Nº	Inciso	Nome	Quantidade	Unidade	Preço unitário	Data	Compõe
1	IV	CLIMATEC SERVICOS TECNICOS LTDA - Fornecedor	15		R\$ 1180,0000	22/04/2024	Sim
2	IV	KADISA INDUSTRIA E COMERCIO LTDA - Fornecedor	15		R\$ 1239,0000	22/04/2024	Sim
3	IV	RD SERVICOS TECNICOS LTDA - Fornecedor	15		R\$ 1298,0000	22/04/2024	Sim

Legenda: Compra Anulada ou Revogada

Item: 17

Descrição do item	Unidade de Fornecimento	Quantidade
20796 - Instalação / Manutenção - Câmara Fria	UNIDADE	13

Consolidação dos preços cotados

Menor Preço	Médica	<input checked="" type="radio"/> Mediana	Coefficiente de Variação: 3,8881%
R\$ 2.700,0000	R\$ 2.835,0000	R\$ 2.835,0000	Desvio Padrão: 110,2270
			Maior Preço: R\$ 2.970,0000

Método de cálculo adotado: Mediana

Filtro Aplicado
Período: 12 Meses

Nº	Inciso	Nome	Quantidade	Unidade	Preço unitário	Data	Compõe
1	IV	CLIMATEC SERVICOS TECNICOS LTDA - Fornecedor	13		R\$ 2.700,0000	22/04/2024	Sim
2	IV	KADISA INDÚSTRIA E COMERCIO LTDA - Fornecedor	13		R\$ 2.835,0000	22/04/2024	Sim
3	IV	RD SERVICOS TECNICOS LTDA - Fornecedor	13		R\$ 2.970,0000	22/04/2024	Sim

Legenda: Compra Anulada ou Revogada.

Item: 18



Descrição do item **Unidade de Fornecimento** **Quantidade**

20796 - Instalação / Manutenção - Câmara Fria UNIDADE 12

Consolidação dos preços cotados

Menor Preço Média ● Mediana Coeficiente de Variação 3.8881%
R\$ 1.900.0000 R\$ 1.995.0000 R\$ 1.995.0000 Desvio Padrão 77.5672
Maior Preço R\$ 2.090.0000

Método de cálculo adotado: Mediana

Filtro Aplicado
Período: 12 Meses

Nº	Inciso	Nome	Quantidade	Unidade	Preço unitário	Data	Compõe
1	IV	CLIMATEC SERVICOS TECNICOS LTDA - Fornecedor	12		R\$ 1900.0000	22/04/2024	Sim
2	IV	KADISA INDUSTRIA E COMERCIO LTDA - Fornecedor	12		R\$ 1995.0000	22/04/2024	Sim
3	IV	RD SERVICOS TECNICOS LTDA - Fornecedor	12		R\$ 2090.0000	22/04/2024	Sim

Legenda: ▲ Compra Anulada ou Revogada

Item: 19

Descrição do item **Unidade de Fornecimento** **Quantidade**

20796 - Instalação / Manutenção - Câmara Fria UNIDADE 25

Consolidação dos preços cotados

Menor Preço Média ● Mediana Coeficiente de Variação 3.8881%
R\$ 300.0000 R\$ 315.0000 R\$ 315.0000 Desvio Padrão 12.2474
Maior Preço R\$ 330.0000

Método de cálculo adotado: Mediana

Filtro Aplicado
Período: 12 Meses

Nº	Inciso	Nome	Quantidade	Unidade	Preço unitário	Data	Compõe
1	IV	CLIMATEC SERVICOS TECNICOS LTDA - Fornecedor	25		R\$ 300.0000	22/04/2024	Sim
2	IV	KADISA INDUSTRIA E COMERCIO LTDA - Fornecedor	25		R\$ 315.0000	22/04/2024	Sim
3	IV	RD SERVICOS TECNICOS LTDA - Fornecedor	25		R\$ 330.0000	22/04/2024	Sim

Legenda: ▲ Compra Anulada ou Revogada

Item: 20

Descrição do item **Unidade de Fornecimento** **Quantidade**

20796 - Instalação / Manutenção - Câmara Fria UNIDADE 15



Consolidação dos preços cotados

Menor Preço Média ● Mediana
R\$ 2.420.0000 R\$ 2.541.0000 R\$ 2.541.0000

Coefficiente de Variação 3.8881%
Desvio Padrão 96.7961
Maior Preço R\$ 2.662.0000

Método de cálculo adotado: Mediana

Filtro Aplicado
Período: 12 Meses

Nº	Inciso	Nome	Quantidade	Unidade	Preço unitário	Data	Composição
1	IV	CLIMATEC SERVICOS TECNICOS LTDA - Fornecedor	15		R\$ 2.420.0000	22/04/2024	Sim
2	IV	KADISA INDÚSTRIA E COMÉRCIO LTDA - Fornecedor	15		R\$ 2.541.0000	22/04/2024	Sim
3	IV	RD SERVICOS TECNICOS LTDA - Fornecedor	15		R\$ 2.662.0000	22/04/2024	Sim

Legenda: Compra Anulada ou Revogada.

Item: 21

Descrição do item

20796 - Instalação / Manutenção - Câmara Fria

Unidade de Fornecimento

UNIDADE

Quantidade

17

Consolidação dos preços cotados

Menor Preço Média ● Mediana
R\$ 2.360.0000 R\$ 2.478.0000 R\$ 2.478.0000

Coefficiente de Variação 3.8881%
Desvio Padrão 96.3466
Maior Preço R\$ 2.596.0000

Método de cálculo adotado: Mediana

Filtro Aplicado
Período: 12 Meses

Nº	Inciso	Nome	Quantidade	Unidade	Preço unitário	Data	Composição
1	IV	CLIMATEC SERVICOS TECNICOS LTDA - Fornecedor	17		R\$ 2.360.0000	22/04/2024	Sim
2	IV	KADISA INDÚSTRIA E COMÉRCIO LTDA - Fornecedor	17		R\$ 2.478.0000	22/04/2024	Sim
3	IV	RD SERVICOS TECNICOS LTDA - Fornecedor	17		R\$ 2.596.0000	22/04/2024	Sim

Legenda: Compra Anulada ou Revogada.

Item: 22

Descrição do item

20796 - Instalação / Manutenção - Câmara Fria

Unidade de Fornecimento

UNIDADE

Quantidade

25

Consolidação dos preços cotados

Menor Preço Média ● Mediana
R\$ 2.180.0000 R\$ 2.289.0000 R\$ 2.289.0000

Coefficiente de Variação 3.8881%
Desvio Padrão 88.9981
Maior Preço R\$ 2.398.0000

Método de cálculo adotado: Mediana



Filtro Aplicado
Período: 12 Meses

Nº	Inciso	Nome	Quantidade	Unidade	Preço unitário	Data	Compõe
1	IV	CLIMATEC SERVICOS TECNICOS LTDA - Fornecedor	25		R\$ 2.180.0000	22/04/2024	Sim
2	IV	KADISA INDÚSTRIA E COMÉRCIO LTDA - Fornecedor	25		R\$ 2.289.0000	22/04/2024	Sim
3	IV	RD SERVICOS TECNICOS LTDA - Fornecedor	25		R\$ 2.398.0000	22/04/2024	Sim

Legenda: Compra Anulada ou Revogada

Item: 23

Descrição do item	Unidade de Fornecimento	Quantidade
20796 - Instalação / Manutenção - Câmara Fria	UNIDADE	20

Consolidação dos preços cotados

Menor Preço	Média	<input checked="" type="radio"/> Mediana	Coefficiente de Variação 3.8881%
R\$ 2.280.0000	R\$ 2.394.0000	R\$ 2.394.0000	Desvio Padrão 93.0806
			Maior Preço R\$ 2.508.0000

Método de cálculo adotado: Mediana

Filtro Aplicado
Período: 12 Meses

Nº	Inciso	Nome	Quantidade	Unidade	Preço unitário	Data	Compõe
1	IV	CLIMATEC SERVICOS TECNICOS LTDA - Fornecedor	20		R\$ 2.280.0000	22/04/2024	Sim
2	IV	KADISA INDUSTRIA E COMÉRCIO LTDA - Fornecedor	20		R\$ 2.394.0000	22/04/2024	Sim
3	IV	RD SERVICOS TECNICOS LTDA Fornecedor	20		R\$ 2.508.0000	22/04/2024	Sim

Legenda: Compra Anulada ou Revogada

Item: 24

Descrição do item	Unidade de Fornecimento	Quantidade
20796 - Instalação / Manutenção - Câmara Fria	UNIDADE	25

Consolidação dos preços cotados

Menor Preço	Média	<input checked="" type="radio"/> Mediana	Coefficiente de Variação 3.8881%
R\$ 2.380.0000	R\$ 2.499.0000	R\$ 2.499.0000	Desvio Padrão 97.1631
			Maior Preço R\$ 2.618.0000

Método de cálculo adotado: Mediana

Filtro Aplicado
Período: 12 Meses

Nº	Inciso	Nome	Quantidade	Unidade	Preço unitário	Data	Compõe
1	IV	CLIMATEC SERVICOS TECNICOS LTDA - Fornecedor	25		R\$ 2.380.0000	22/04/2024	Sim
2	IV	KADISA INDÚSTRIA E COMÉRCIO LTDA - Fornecedor	25		R\$ 2.499.0000	22/04/2024	Sim
3	IV	RD SERVICOS TECNICOS LTDA - Fornecedor	25		R\$ 2.618.0000	22/04/2024	Sim



Legenda: ▲ Compra Anulada ou Revogada.

Item: 25

Descrição do item	Unidade de Fornecimento	Quantidade
20796 - Instalação / Manutenção - Câmara Fria	UNIDADE	14

Consolidação dos preços cotados

Menor Preço	Media	● Mediana	Coefficiente de Variação: 3,8881%
R\$ 1336.0000	R\$ 1402.8000	R\$ 1402.8000	Desvio Padrão: 54.5420
			Maior Preço: R\$ 1469.6000

Método de cálculo adotado: Mediana

Filtro Aplicado
Período: 12 Meses

Nº	Inciso	Nome	Quantidade	Unidade	Preço unitário	Data	Compõe
1	IV	CLIMATEC SERVICOS TECNICOS LTDA - Fornecedor	14		R\$ 1336.0000	22/04/2024	Sim
2	IV	KADISA INDÚSTRIA E COMERCIO LTDA - Fornecedor	14		R\$ 1402.8000	22/04/2024	Sim
3	IV	RD SERVICOS TECNICOS LTDA - Fornecedor	14		R\$ 1469.6000	22/04/2024	Sim

Legenda: ▲ Compra Anulada ou Revogada.

Item: 26

Descrição do item	Unidade de Fornecimento	Quantidade
20796 - Instalação / Manutenção - Câmara Fria	UNIDADE	21

Consolidação dos preços cotados

Menor Preço	Media	● Mediana	Coefficiente de Variação: 3,8881%
R\$ 2.695.0000	R\$ 2.829.7500	R\$ 2.829.7500	Desvio Padrão: 110.0229
			Maior Preço: R\$ 2.964.5000

Método de cálculo adotado: Mediana

Filtro Aplicado
Período: 12 Meses

Nº	Inciso	Nome	Quantidade	Unidade	Preço unitário	Data	Compõe
1	IV	CLIMATEC SERVICOS TECNICOS LTDA - Fornecedor	21		R\$ 2.695.0000	22/04/2024	Sim
2	IV	KADISA INDUSTRIA E COMÉRCIO LTDA - Fornecedor	21		R\$ 2.829.7500	22/04/2024	Sim
3	IV	RD SERVICOS TECNICOS LTDA - Fornecedor	21		R\$ 2.964.5000	22/04/2024	Sim

Legenda: ▲ Compra Anulada ou Revogada.

Item: 27



Descrição do item	Unidade de Fornecimento	Quantidade
20796 - Instalação / Manutenção - Câmara Fria	UNIDADE	21

Consolidação dos preços cotados

Menor Preço	Media	<input checked="" type="radio"/> Mediana	Coefficiente de Variação 3,8881%
R\$ 3.143.0000	R\$ 3.300.1500	R\$ 3.300.1500	Desvio Padrão: 128.3124
			Maior Preço: R\$ 3.457.3000

Método de cálculo adotado: Mediana

Filtro Aplicado
Período: 12 Meses

Nº	Inciso	Nome	Quantidade	Unidade	Preço unitário	Data	Compõe
1	IV	CLIMATEC SERVICOS TECNICOS LTDA - Fornecedor	21		R\$ 3.143.0000	22/04/2024	Sim
2	IV	KADISA INDUSTRIA E COMÉRCIO LTDA - Fornecedor	21		R\$ 3.300.1500	22/04/2024	Sim
3	IV	RD SERVICOS TECNICOS LTDA - Fornecedor	21		R\$ 3.457.3000	22/04/2024	Sim

Legenda: Compra Anulada ou Revogada

Item: 28

Descrição do item	Unidade de Fornecimento	Quantidade
20796 - Instalação / Manutenção - Câmara Fria	UNIDADE	21

Consolidação dos preços cotados

Menor Preço	Media	<input checked="" type="radio"/> Mediana	Coefficiente de Variação 3,8881%
R\$ 1.550.0000	R\$ 1.627.5000	R\$ 1.627.5000	Desvio Padrão: 63.2785
			Maior Preço: R\$ 1.705.0000

Método de cálculo adotado: Mediana

Filtro Aplicado
Período: 12 Meses

Nº	Inciso	Nome	Quantidade	Unidade	Preço unitário	Data	Compõe
1	IV	CLIMATEC SERVICOS TECNICOS LTDA - Fornecedor	21		R\$ 1.550.0000	22/04/2024	Sim
2	IV	KADISA INDUSTRIA E COMÉRCIO LTDA - Fornecedor	21		R\$ 1.627.5000	22/04/2024	Sim
3	IV	RD SERVICOS TECNICOS LTDA - Fornecedor	21		R\$ 1.705.0000	22/04/2024	Sim

Legenda: Compra Anulada ou Revogada

Item: 29

Descrição do item	Unidade de Fornecimento	Quantidade
20796 - Instalação / Manutenção - Câmara Fria	UNIDADE	21



Consolidação dos preços cotados

Menor Preço Média ● Mediana
R\$ 1.990.0000 R\$ 2.089.5000 R\$ 2.089.5000

Coefficiente de Variação: 3,8881%
Desvio Padrão: 81,2414
Maior Preço: R\$ 2.189.0000

Método de cálculo adotado: Mediana

Filtro Aplicado
Período: 12 Meses

Nº	Inciso	Nome	Quantidade	Unidade	Preço unitário	Data	Compõe
1	IV	CLIMATEC SERVICOS TECNICOS LTDA - Fornecedor	21		R\$ 1.990.0000	22/04/2024	Sim
2	IV	KADISA INDÚSTRIA E COMÉRCIO LTDA - Fornecedor	21		R\$ 2.089.5000	22/04/2024	Sim
3	IV	RD SERVICOS TECNICOS LTDA - Fornecedor	21		R\$ 2.189.0000	22/04/2024	Sim

Legenda: ▲ Compra Anulada ou Revogada.

Item: 30

Descrição do item

20796 - Instalação / Manutenção - Câmara Fria

Unidade de Fornecimento

UNIDADE

Quantidade

25

Consolidação dos preços cotados

Menor Preço Média ● Mediana
R\$ 800.0000 R\$ 840.0000 R\$ 840.0000

Coefficiente de Variação: 3,8881%
Desvio Padrão: 32,6599
Maior Preço: R\$ 880.0000

Método de cálculo adotado: Mediana

Filtro Aplicado
Período: 12 Meses

Nº	Inciso	Nome	Quantidade	Unidade	Preço unitário	Data	Compõe
1	IV	CLIMATEC SERVICOS TECNICOS LTDA - Fornecedor	25		R\$ 800.0000	22/04/2024	Sim
2	IV	KADISA INDÚSTRIA E COMERCIO LTDA - Fornecedor	25		R\$ 840.0000	22/04/2024	Sim
3	IV	RD SERVICOS TECNICOS LTDA - Fornecedor	25		R\$ 880.0000	22/04/2024	Sim

Legenda: ▲ Compra Anulada ou Revogada

Item: 31

Descrição do item

20796 - Instalação / Manutenção - Câmara Fria

Unidade de Fornecimento

UNIDADE

Quantidade

37

Consolidação dos preços cotados

Menor Preço Média ● Mediana
R\$ 880.0000 R\$ 924.0000 R\$ 924.0000

Coefficiente de Variação: 3,8881%
Desvio Padrão: 35,9258
Maior Preço: R\$ 968.0000

Método de cálculo adotado: Mediana



Filtro Aplicado
Período: 12 Meses

Nº	Inciso	Nome	Quantidade	Unidade	Preço unitário	Data	Compõe
1	IV	CLIMATEC SERVICOS TECNICOS LTDA - Fornecedor	37		R\$ 880.0000	22/04/2024	Sim
2	IV	KADISA INDUSTRIA E COMERCIO LTDA - Fornecedor	37		R\$ 924.0000	22/04/2024	Sim
3	IV	RD SERVICOS TECNICOS LTDA - Fornecedor	37		R\$ 968.0000	22/04/2024	Sim

Legenda: Compra Anulada ou Revogada

Item: 32

Descrição do item	Unidade de Fornecimento	Quantidade
20796 - Instalação / Manutenção - Câmara Fria	UNIDADE	37

Consolidação dos preços cotados

Menor Preço	Média	<input checked="" type="radio"/> Mediana	Coefficiente de Variação 3,8881%
R\$ 780.0000	R\$ 819.0000	R\$ 819.0000	Desvio Padrão 31,8434
			Maior Preço R\$ 858.0000

Método de cálculo adotado: Mediana

Filtro Aplicado
Período: 12 Meses

Nº	Inciso	Nome	Quantidade	Unidade	Preço unitário	Data	Compõe
1	IV	CLIMATEC SERVICOS TECNICOS LTDA - Fornecedor	37		R\$ 780.0000	22/04/2024	Sim
2	IV	KADISA INDUSTRIA E COMERCIO LTDA - Fornecedor	37		R\$ 819.0000	22/04/2024	Sim
3	IV	RD SERVICOS TECNICOS LTDA - Fornecedor	37		R\$ 858.0000	22/04/2024	Sim

Legenda: Compra Anulada ou Revogada

Item: 33

Descrição do item	Unidade de Fornecimento	Quantidade
20796 - Instalação / Manutenção - Câmara Fria	UNIDADE	37

Consolidação dos preços cotados

Menor Preço	Média	<input checked="" type="radio"/> Mediana	Coefficiente de Variação 3,8881%
R\$ 720.0000	R\$ 756.0000	R\$ 756.0000	Desvio Padrão 29,3939
			Maior Preço R\$ 792.0000

Método de cálculo adotado: Mediana

Filtro Aplicado
Período: 12 Meses

Nº	Inciso	Nome	Quantidade	Unidade	Preço unitário	Data	Compõe
1	IV	CLIMATEC SERVICOS TECNICOS LTDA - Fornecedor	37		R\$ 720.0000	22/04/2024	Sim
2	IV	KADISA INDUSTRIA E COMERCIO LTDA - Fornecedor	37		R\$ 756.0000	22/04/2024	Sim
3	IV	RD SERVICOS TECNICOS LTDA - Fornecedor	37		R\$ 792.0000	22/04/2024	Sim



Legenda: Compra Anulada ou Revogada

Item: 34

Descrição do item	Unidade de Fornecimento	Quantidade
20796 - Instalação / Manutenção - Câmara Fria	UNIDADE	37

Consolidação dos preços cotados			
Menor Preço	Media	<input checked="" type="radio"/> Mediana	Coefficiente de Variação 3.8881%
R\$ 720.0000	R\$ 756.0000	R\$ 756.0000	Desvio Padrão 29.3939
			Maior Preço R\$ 792.0000

Método de cálculo adotado: Mediana

Filtro Aplicado
Período: 12 Meses

Nº	Inciso	Nome	Quantidade	Unidade	Preço unitário	Data	Compõe
1	IV	CLIMATEC SERVICOS TECNICOS LTDA - Fornecedor	37		R\$ 720.0000	22/04/2024	Sim
2	IV	KADISA INDÚSTRIA E COMÉRCIO LTDA - Fornecedor	37		R\$ 756.0000	22/04/2024	Sim
3	IV	RD SERVICOS TECNICOS LTDA - Fornecedor	37		R\$ 792.0000	22/04/2024	Sim

Legenda: Compra Anulada ou Revogada.

Item: 35

Descrição do item	Unidade de Fornecimento	Quantidade
20796 - Instalação / Manutenção - Câmara Fria	UNIDADE	25

Consolidação dos preços cotados			
Menor Preço	Media	<input checked="" type="radio"/> Mediana	Coefficiente de Variação 3.8881%
R\$ 1050.0000	R\$ 1102.5000	R\$ 1102.5000	Desvio Padrão 42.8661
			Maior Preço R\$ 1155.0000

Método de cálculo adotado: Mediana

Filtro Aplicado
Período: 12 Meses

Nº	Inciso	Nome	Quantidade	Unidade	Preço unitário	Data	Compõe
1	IV	CLIMATEC SERVICOS TECNICOS LTDA - Fornecedor	25		R\$ 1050.0000	22/04/2024	Sim
2	IV	KADISA INDÚSTRIA E COMÉRCIO LTDA - Fornecedor	25		R\$ 1102.5000	22/04/2024	Sim
3	IV	RD SERVICOS TECNICOS LTDA - Fornecedor	25		R\$ 1155.0000	22/04/2024	Sim

Legenda: Compra Anulada ou Revogada

Item: 36

**Descrição do item**

20796 - Instalação / Manutenção - Câmara Fria

Unidade de Fornecimento

UNIDADE

Quantidade

37

Consolidação dos preços cotados

Menor Preço	Media	● Mediana	Coefficiente de Variação: 3.8881%
R\$ 1080.0000	R\$ 1134.0000	R\$ 1134.0000	Desvio Padrão: 44.0908
			Maior Preço: R\$ 1188.0000

Método de cálculo adotado: Mediana

Filtro Aplicado

Período: 12 Meses

Nº	Inciso	Nome	Quantidade	Unidade	Preço unitário	Data	Compos
1	IV	CLIMATEC SERVICOS TECNICOS LTDA - Fornecedor	37		R\$ 1080.0000	22/04/2024	Sim
2	IV	KADISA INDUSTRIA E COMERCIO LTDA - Fornecedor	37		R\$ 1134.0000	22/04/2024	Sim
3	IV	RD SERVICOS TECNICOS LTDA - Fornecedor	37		R\$ 1188.0000	22/04/2024	Sim

Legenda: ▲ Compra Anulada ou Revogada

Item: 37

Descrição do item

20796 - Instalação / Manutenção - Câmara Fria

Unidade de Fornecimento

UNIDADE

Quantidade

37

Consolidação dos preços cotados

Menor Preço	Media	● Mediana	Coefficiente de Variação: 3.8881%
R\$ 1080.0000	R\$ 1134.0000	R\$ 1134.0000	Desvio Padrão: 44.0908
			Maior Preço: R\$ 1188.0000

Método de cálculo adotado: Mediana

Filtro Aplicado

Período: 12 Meses

Nº	Inciso	Nome	Quantidade	Unidade	Preço unitário	Data	Compos
1	IV	CLIMATEC SERVICOS TECNICOS LTDA - Fornecedor	37		R\$ 1080.0000	22/04/2024	Sim
2	IV	KADISA INDUSTRIA E COMERCIO LTDA - Fornecedor	37		R\$ 1134.0000	22/04/2024	Sim
3	IV	RD SERVICOS TECNICOS LTDA - Fornecedor	37		R\$ 1188.0000	22/04/2024	Sim

Legenda: ▲ Compra Anulada ou Revogada.

Item: 38

Descrição do item

20796 - Instalação / Manutenção - Câmara Fria

Unidade de Fornecimento

UNIDADE

Quantidade

37



Consolidação dos preços cotados

Menor Preço Média Mediana
R\$ 1080.0000 R\$ 1134.0000 R\$ 1134.0000

Coefficiente de Variação: 3.8881%
Desvio Padrão: 44.0908
Maior Preço: R\$ 1188.0000

Método de cálculo adotado: Mediana

Filtro Aplicado
Período: 12 Meses

Nº	Inciso	Nome	Quantidade	Unidade	Preço unitário	Data	Compõe
1	IV	CLIMATEC SERVICOS TECNICOS LTDA - Fornecedor	37		R\$ 1080.0000	22/04/2024	Sim
2	IV	KADISA INDUSTRIA E COMERCIO LTDA - Fornecedor	37		R\$ 1134.0000	22/04/2024	Sim
3	IV	RD SERVICOS TECNICOS LTDA - Fornecedor	37		R\$ 1188.0000	22/04/2024	Sim

Legenda: Compra Anulada ou Revogada

Item: 39

Descrição do item

20796 - Instalação / Manutenção - Câmara Fria

Unidade de Fornecimento

UNIDADE

Quantidade

25

Consolidação dos preços cotados

Menor Preço Média Mediana
R\$ 1020.0000 R\$ 1071.0000 R\$ 1071.0000

Coefficiente de Variação: 3.8881%
Desvio Padrão: 41.6413
Maior Preço: R\$ 1122.0000

Método de cálculo adotado: Mediana

Filtro Aplicado
Período: 12 Meses

Nº	Inciso	Nome	Quantidade	Unidade	Preço unitário	Data	Compõe
1	IV	CLIMATEC SERVICOS TECNICOS LTDA - Fornecedor	25		R\$ 1020.0000	22/04/2024	Sim
2	IV	KADISA INDUSTRIA E COMERCIO LTDA - Fornecedor	25		R\$ 1071.0000	22/04/2024	Sim
3	IV	RD SERVICOS TECNICOS LTDA - Fornecedor	25		R\$ 1122.0000	22/04/2024	Sim

Legenda: Compra Anulada ou Revogada

Item: 40

Descrição do item

20796 - Instalação / Manutenção - Câmara Fria

Unidade de Fornecimento

UNIDADE

Quantidade

11

Consolidação dos preços cotados

Menor Preço Média Mediana
R\$ 3600.0000 R\$ 3780.0000 R\$ 3780.0000

Coefficiente de Variação: 3.8881%
Desvio Padrão: 146.9694
Maior Preço: R\$ 3960.0000

Método de cálculo adotado: Mediana



Filtro Aplicado
Período: 12 Meses

Nº	Inciso	Nome	Quantidade	Unidade	Preço unitário	Data	Compõe
1	IV	CLIMATEC SERVICOS TECNICOS LTDA - Fornecedor	11		R\$ 3.600.0000	22/04/2024	Sim
2	IV	KADISA INDÚSTRIA E COMÉRCIO LTDA - Fornecedor	11		R\$ 3.780.0000	22/04/2024	Sim
3	IV	RD SERVICOS TECNICOS LTDA - Fornecedor	11		R\$ 3.960.0000	22/04/2024	Sim

Legenda: Compra Anulada ou Revogada

Item: 41

Descrição do item 20796 - Instalação / Manutenção - Câmara Fria
Unidade de Fornecimento UNIDADE
Quantidade 7

Consolidação dos preços cotados

Menor Preço R\$ 3.420.0000 Média R\$ 3.591.0000 Mediana R\$ 3.591.0000 Coeficiente de Variação 3,8881%
Desvio Padrão 139,6209
Maior Preço R\$ 3.762.0000

Método de cálculo adotado: Mediana

Filtro Aplicado
Período: 12 Meses

Nº	Inciso	Nome	Quantidade	Unidade	Preço unitário	Data	Compõe
1	IV	CLIMATEC SERVICOS TECNICOS LTDA - Fornecedor	7		R\$ 3.420.0000	22/04/2024	Sim
2	IV	KADISA INDUSTRIA E COMERCIO LTDA - Fornecedor	7		R\$ 3.591.0000	22/04/2024	Sim
3	IV	RD SERVICOS TECNICOS LTDA - Fornecedor	7		R\$ 3.762.0000	22/04/2024	Sim

Legenda: Compra Anulada ou Revogada

Item: 42

Descrição do item 20796 - Instalação / Manutenção - Câmara Fria
Unidade de Fornecimento UNIDADE
Quantidade 20

Consolidação dos preços cotados

Menor Preço R\$ 2.750.0000 Média R\$ 2.887.5000 Mediana R\$ 2.887.5000 Coeficiente de Variação 3,8881%
Desvio Padrão 112,2683
Maior Preço R\$ 3.025.0000

Método de cálculo adotado: Mediana

Filtro Aplicado
Período: 12 Meses

Nº	Inciso	Nome	Quantidade	Unidade	Preço unitário	Data	Compõe
1	IV	CLIMATEC SERVICOS TECNICOS LTDA comercial3@climatec-ne.com.br - Fornecedor	20		R\$ 2.750.0000	22/04/2024	Sim
2	IV	KADISA INDUSTRIA E COMERCIO LTDA - Fornecedor	20		R\$ 2.887.5000	22/04/2024	Sim
		RD SERVICOS TECNICOS LTDA -					

Legenda: Compra Anulada ou Revogada

Item: 43



Descrição do item	Unidade de Fornecimento	Quantidade
20796 - Instalação / Manutenção - Câmara Fria	UNIDADE	170

Consolidação dos preços cotados

Menor Preço	Média	<input checked="" type="radio"/> Mediana	Coefficiente de Variação: 3.8881%
R\$ 6.500.0000	R\$ 6.825.0000	R\$ 6.825.0000	Desvio Padrão: 265.3614
			Maior Preço: R\$ 7.150.0000

Método de cálculo adotado: Mediana

Filtro Aplicado

Período: 12 Meses

Nº	Inciso	Nome	Quantidade	Unidade	Preço unitário	Data	Compõe
1	IV	CLIMATEC SERVICOS TECNICOS LTDA - Fornecedor	170		R\$ 6.500.0000	22/04/2024	Sim
2	IV	KADISA INDÚSTRIA E COMERCIO LTDA - Fornecedor	170		R\$ 6.825.0000	22/04/2024	Sim
3	IV	RD SERVICOS TECNICOS LTDA - Fornecedor	170		R\$ 7.150.0000	22/04/2024	Sim

Legenda: Compra Anulada ou Revogada

Item: 44

Descrição do item	Unidade de Fornecimento	Quantidade
20796 - Instalação / Manutenção - Câmara Fria	UNIDADE	60

Consolidação dos preços cotados

Menor Preço	Média	<input checked="" type="radio"/> Mediana	Coefficiente de Variação: 3.8881%
R\$ 6.300.0000	R\$ 6.615.0000	R\$ 6.615.0000	Desvio Padrão: 257.1964
			Maior Preço: R\$ 6.930.0000

Método de cálculo adotado: Mediana

Filtro Aplicado

Período: 12 Meses

Nº	Inciso	Nome	Quantidade	Unidade	Preço unitário	Data	Compõe
1	IV	CLIMATEC SERVICOS TECNICOS LTDA - Fornecedor	60		R\$ 6.300.0000	22/04/2024	Sim
2	IV	KADISA INDÚSTRIA E COMÉRCIO LTDA - Fornecedor	60		R\$ 6.615.0000	22/04/2024	Sim
3	IV	RD SERVICOS TECNICOS LTDA - Fornecedor	60		R\$ 6.930.0000	22/04/2024	Sim

Legenda: Compra Anulada ou Revogada

Item: 45

**Descrição do item**

20796 - Instalação / Manutenção - Câmara Fria

Unidade de Fornecimento

UNIDADE

Quantidade

25

Consolidação dos preços cotados

Menor Preço: R\$ 2.150.0000
Media: R\$ 2.257.5000

Mediana: R\$ 2.257.5000

Coefficiente de Variação: 3.8881%
Desvio Padrão: 87.7734
Maior Preço: R\$ 2.365.0000

Método de cálculo adotado: Mediana**Filtro Aplicado****Período:** 12 Meses

Nº	Inciso	Nome	Quantidade	Unidade	Preço unitário	Data	Compõe
1	IV	CLIMATEC SERVICOS TECNICOS LTDA - Fornecedor	25		R\$ 2.150.0000	22/04/2024	Sim
2	IV	KADISA INDUSTRIA E COMÉRCIO LTDA - Fornecedor	25		R\$ 2.257.5000	22/04/2024	Sim
3	IV	RD SERVICOS TECNICOS LTDA - Fornecedor	25		R\$ 2.365.0000	22/04/2024	Sim

Legenda: Compra Anulada ou Revogada

Item: 46

Descrição do item

20796 - Instalação / Manutenção - Câmara Fria

Unidade de Fornecimento

UNIDADE

Quantidade

8

Consolidação dos preços cotados

Menor Preço: R\$ 1.880.0000
Media: R\$ 1.974.0000

Mediana: R\$ 1.974.0000

Coefficiente de Variação: 3.8881%
Desvio Padrão: 76.7507
Maior Preço: R\$ 2.068.0000

Método de cálculo adotado: Mediana**Filtro Aplicado****Período:** 12 Meses

Nº	Inciso	Nome	Quantidade	Unidade	Preço unitário	Data	Compõe
1	IV	CLIMATEC SERVICOS TECNICOS LTDA - Fornecedor	8		R\$ 1.880.0000	22/04/2024	Sim
2	IV	KADISA INDUSTRIA E COMÉRCIO LTDA - Fornecedor	8		R\$ 1.974.0000	22/04/2024	Sim
3	IV	RD SERVICOS TECNICOS LTDA - Fornecedor	8		R\$ 2.068.0000	22/04/2024	Sim

Legenda: Compra Anulada ou Revogada

Item: 47

Descrição do item

20796 - Instalação / Manutenção - Câmara Fria

Unidade de Fornecimento

UNIDADE

Quantidade

30



Consolidação dos preços cotados

Menor Preço	Média	● Mediana	Coefficiente de Variação 3.8881%
R\$ 1220.0000	R\$ 1.281.0000	R\$ 1.281.0000	Desvio Padrão 49.8063
			Maior Preço R\$ 1342.0000

Método de cálculo adotado: Mediana

Filtro Aplicado

Período: 12 Meses

Nº	Inciso	Nome	Quantidade	Unidade	Preço unitário	Data	Compõe
1	IV	CLIMATEC SERVICOS TECNICOS LTDA - Fornecedor	30		R\$ 1220.0000	22/04/2024	Sim
2	IV	KADISA INDÚSTRIA E COMÉRCIO LTDA - Fornecedor	30		R\$ 1.281.0000	22/04/2024	Sim
3	IV	RD SERVICOS TECNICOS LTDA - Fornecedor	30		R\$ 1342.0000	22/04/2024	Sim

Legenda: ▲ Compra Anulada ou Revogada.

Item: 48

Descrição do item

20796 - Instalação / Manutenção - Câmara Fria

Unidade de Fornecimento

UNIDADE

Quantidade

4

Consolidação dos preços cotados

Menor Preço	Média	● Mediana	Coefficiente de Variação 3.8881%
R\$ 15350.0000	R\$ 16117.5000	R\$ 16117.5000	Desvio Padrão 626.6611
			Maior Preço R\$ 16.885.0000

Método de cálculo adotado: Mediana

Filtro Aplicado

Período: 12 Meses

Nº	Inciso	Nome	Quantidade	Unidade	Preço unitário	Data	Compõe
1	IV	CLIMATEC SERVICOS TECNICOS LTDA - Fornecedor	4		R\$ 15350.0000	22/04/2024	Sim
2	IV	KADISA INDUSTRIA E COMÉRCIO LTDA - Fornecedor	4		R\$ 16117.5000	22/04/2024	Sim
3	IV	RD SERVICOS TECNICOS LTDA - Fornecedor	4		R\$ 16885.0000	22/04/2024	Sim

Legenda: ▲ Compra Anulada ou Revogada.

Item: 49

Descrição do item

20796 - Instalação / Manutenção - Câmara Fria

Unidade de Fornecimento

UNIDADE

Quantidade

10

Consolidação dos preços cotados

Menor Preço	Média	● Mediana	Coefficiente de Variação 3.8881%
R\$ 4.800.0000	R\$ 5.040.0000	R\$ 5.040.0000	Desvio Padrão 195.9592
			Maior Preço R\$ 5.280.0000

Método de cálculo adotado: Mediana



Filtro Aplicado
Período: 12 Meses

Nº	Inciso	Nome	Quantidade	Unidade	Preço unitário	Data	Compõe
1	IV	CLIMATEC SERVICOS TECNICOS LTDA - Fornecedor	10		R\$ 4 800.0000	22/04/2024	Sim
2	IV	KADISA INDÚSTRIA E COMERCIO LTDA - Fornecedor	10		R\$ 5 040.0000	22/04/2024	Sim
3	IV	RD SERVICOS TECNICOS LTDA - Fornecedor	10		R\$ 5 280.0000	22/04/2024	Sim

Legenda: Compra Anulada ou Revogada

Item: 50

Descrição do item	Unidade de Fornecimento	Quantidade
20796 - Instalação / Manutenção - Câmara Fria	UNIDADE	18

Consolidação dos preços cotados

Menor Preço	Média	<input checked="" type="radio"/> Mediana	Coefficiente de Variação: 3,8881%
R\$ 2.800.0000	R\$ 2.940.0000	R\$ 2.940.0000	Desvio Padrão 114,3095
			Maior Preço R\$ 3.080.0000

Método de cálculo adotado: Mediana

Filtro Aplicado
Período: 12 Meses

Nº	Inciso	Nome	Quantidade	Unidade	Preço unitário	Data	Compõe
1	IV	CLIMATEC SERVICOS TECNICOS LTDA - Fornecedor	18		R\$ 2.800.0000	22/04/2024	Sim
2	IV	KADISA INDUSTRIA E COMÉRCIO LTDA - Fornecedor	18		R\$ 2.940.0000	22/04/2024	Sim
3	IV	RD SERVICOS TECNICOS LTDA - Fornecedor	18		R\$ 3.080.0000	22/04/2024	Sim

Legenda: Compra Anulada ou Revogada

Item: 51

Descrição do item	Unidade de Fornecimento	Quantidade
2801 - Manutenção de Sistemas de Refrigeração	UNIDADE	20

Consolidação dos preços cotados

Menor Preço	Média	<input checked="" type="radio"/> Mediana	Coefficiente de Variação: 3,8881%
R\$ 44 000.0000	R\$ 46 200.0000	R\$ 46 200.0000	Desvio Padrão 1796,2925
			Maior Preço R\$ 48 400.0000

Método de cálculo adotado: Mediana

Filtro Aplicado
Período: 12 Meses

Nº	Inciso	Nome	Quantidade	Unidade	Preço unitário	Data	Compõe
1	IV	CLIMATEC SERVICOS TECNICOS LTDA - Fornecedor	20		R\$ 44 000.0000	22/04/2024	Sim
2	IV	KADISA INDÚSTRIA E COMÉRCIO LTDA - Fornecedor	20		R\$ 46 200.0000	22/04/2024	Sim
3	IV	RD SERVICOS TECNICOS LTDA - Fornecedor	20		R\$ 48 400.0000	22/04/2024	Sim



Legenda: Compra Anulada ou Revogada

Item: 52

Descrição do item	Unidade de Fornecimento	Quantidade
2801 - Manutenção de Sistemas de Refrigeração	UNIDADE	20

Consolidação dos preços cotados

Menor Preço	Medía	<input checked="" type="radio"/> Mediana	Coefficiente de Variação: 3.8881%
R\$ 2.200.0000	R\$ 2.310.0000	R\$ 2.310.0000	Desvio Padrão: 89.8146
			Maior Preço: R\$ 2.420.0000

Método de cálculo adotado: Mediana

Filtro Aplicado
Período: 12 Meses

Nº	Inciso	Nome	Quantidade	Unidade	Preço unitário	Data	Compõe
1	IV	CLIMATEC SERVICOS TECNICOS LTDA - Fornecedor	20		R\$ 2.200.0000	22/04/2024	Sim
2	IV	KADISA INDÚSTRIA E COMÉRCIO LTDA - Fornecedor	20		R\$ 2.310.0000	22/04/2024	Sim
3	IV	RD SERVICOS TECNICOS LTDA - Fornecedor	20		R\$ 2.420.0000	22/04/2024	Sim

Legenda: Compra Anulada ou Revogada

Item: 53

Descrição do item	Unidade de Fornecimento	Quantidade
2801 - Manutenção de Sistemas de Refrigeração	UNIDADE	6

Consolidação dos preços cotados

Menor Preço	Medía	<input checked="" type="radio"/> Mediana	Coefficiente de Variação: 3.8881%
R\$ 4.900.0000	R\$ 5.145.0000	R\$ 5.145.0000	Desvio Padrão: 200.0417
			Maior Preço: R\$ 5.390.0000

Método de cálculo adotado: Mediana

Filtro Aplicado
Período: 12 Meses

Nº	Inciso	Nome	Quantidade	Unidade	Preço unitário	Data	Compõe
1	IV	CLIMATEC SERVICOS TECNICOS LTDA - Fornecedor	6		R\$ 4.900.0000	22/04/2024	Sim
2	IV	KADISA INDÚSTRIA E COMÉRCIO LTDA - Fornecedor	6		R\$ 5.145.0000	22/04/2024	Sim
3	IV	RD SERVICOS TECNICOS LTDA - Fornecedor	6		R\$ 5.390.0000	22/04/2024	Sim

Legenda: Compra Anulada ou Revogada

Item: 54



Descrição do item	Unidade de Fornecimento	Quantidade
-------------------	-------------------------	------------

2801 - Manutenção de Sistemas de Refrigeração	UNIDADE	7
---	---------	---

Consolidação dos preços cotados

Menor Preço	Media	● Mediana	Coefficiente de Variação: 3.8881%
R\$ 4.900.0000	R\$ 5.145.0000	R\$ 5.145.0000	Desvio Padrão: 200.0417
			Maior Preço: R\$ 5.390.0000

Método de cálculo adotado: Mediana

Filtro Aplicado
Período: 12 Meses

Nº	Inciso	Nome	Quantidade	Unidade	Preço unitário	Data	Compõe
1	IV	CLIMATEC SERVICOS TECNICOS LTDA - Fornecedor	7		R\$ 4.900.0000	22/04/2024	Sim
2	IV	KADISA INDUSTRIA E COMÉRCIO LTDA - Fornecedor	7		R\$ 5.145.0000	22/04/2024	Sim
3	IV	RD SERVICOS TECNICOS LTDA - Fornecedor	7		R\$ 5.390.0000	22/04/2024	Sim

Legenda: ▲ Compra Anulada ou Revogada.

Item: 55

Descrição do item	Unidade de Fornecimento	Quantidade
-------------------	-------------------------	------------

2801 - Manutenção de Sistemas de Refrigeração	UNIDADE	7
---	---------	---

Consolidação dos preços cotados

Menor Preço	Media	● Mediana	Coefficiente de Variação: 3.8881%
R\$ 3.900.0000	R\$ 4.095.0000	R\$ 4.095.0000	Desvio Padrão: 159.2168
			Maior Preço: R\$ 4.290.0000

Método de cálculo adotado: Mediana

Filtro Aplicado
Período: 12 Meses

Nº	Inciso	Nome	Quantidade	Unidade	Preço unitário	Data	Compõe
1	IV	CLIMATEC SERVICOS TECNICOS LTDA - Fornecedor	7		R\$ 3.900.0000	22/04/2024	Sim
2	IV	KADISA INDUSTRIA E COMÉRCIO LTDA - Fornecedor	7		R\$ 4.095.0000	22/04/2024	Sim
3	IV	RD SERVICOS TECNICOS LTDA - Fornecedor	7		R\$ 4.290.0000	22/04/2024	Sim

Legenda: ▲ Compra Anulada ou Revogada.

Item: 56

Descrição do item	Unidade de Fornecimento	Quantidade
-------------------	-------------------------	------------

2801 - Manutenção de Sistemas de Refrigeração	UNIDADE	2
---	---------	---



Consolidação dos preços cotados

Menor Preço	Média	● Mediana
R\$ 7.000.0000	R\$ 7.350.0000	R\$ 7.350.0000

Coefficiente de Variação 3.8881%
Desvio Padrão 285.7738
Maior Preço R\$ 7.700.0000

Método de cálculo adotado: Mediana

Filtro Aplicado
Período: 12 Meses

Nº	Inciso	Nome	Quantidade	Unidade	Preço unitário	Data	Compõe
1	IV	CLIMATEC SERVICOS TECNICOS LTDA - Fornecedor	2		R\$ 7.000.0000	22/04/2024	Sim
2	IV	KADISA INDUSTRIA E COMERCIO LTDA - Fornecedor	2		R\$ 7.350.0000	22/04/2024	Sim
3	IV	RD SERVICOS TECNICOS LTDA - Fornecedor	2		R\$ 7.700.0000	22/04/2024	Sim

Legenda: ▲ Compra Anulada ou Revogada.

Item: 57

Descrição do item

2801 - Manutenção de Sistemas de Refrigeração

Unidade de Fornecimento

UNIDADE

Quantidade

3

Consolidação dos preços cotados

Menor Preço	Média	● Mediana
R\$ 3.700.0000	R\$ 3.885.0000	R\$ 3.885.0000

Coefficiente de Variação 3.8881%
Desvio Padrão 151.0519
Maior Preço R\$ 4.070.0000

Método de cálculo adotado: Mediana

Filtro Aplicado
Período: 12 Meses

Nº	Inciso	Nome	Quantidade	Unidade	Preço unitário	Data	Compõe
1	IV	CLIMATEC SERVICOS TECNICOS LTDA - Fornecedor	3		R\$ 3.700.0000	22/04/2024	Sim
2	IV	KADISA INDUSTRIA E COMÉRCIO LTDA - Fornecedor	3		R\$ 3.885.0000	22/04/2024	Sim
3	IV	RD SERVICOS TECNICOS LTDA - Fornecedor	3		R\$ 4.070.0000	22/04/2024	Sim

Legenda: ▲ Compra Anulada ou Revogada

Item: 58

Descrição do item

2801 - Manutenção de Sistemas de Refrigeração

Unidade de Fornecimento

UNIDADE

Quantidade

2

Consolidação dos preços cotados

Menor Preço	Média	● Mediana
R\$ 4.700.0000	R\$ 4.935.0000	R\$ 4.935.0000

Coefficiente de Variação 3.8881%
Desvio Padrão 191.8767
Maior Preço R\$ 5.170.0000

Método de cálculo adotado: Mediana



Filtro Aplicado
Período: 12 Meses

Nº	Inciso	Nome	Quantidade	Unidade	Preço unitário	Data	Compõe
1	IV	CLIMATEC SERVICOS TECNICOS LTDA - Fornecedor	2		R\$ 4.700.0000	22/04/2024	Sim
2	IV	KADISA INDUSTRIA E COMERCIO LTDA - Fornecedor	2		R\$ 4.935.0000	22/04/2024	Sim
3	IV	RD SERVICOS TECNICOS LTDA - Fornecedor	2		R\$ 5.170.0000	22/04/2024	Sim

Legenda: Compra Anulada ou Revogada

Item: 59

Descrição do item 2801 - Manutenção de Sistemas de Refrigeração **Unidade de Fornecimento** UNIDADE **Quantidade** 2

Consolidação dos preços cotados

Menor Preço R\$ 13.800.0000 Média R\$ 14.490.0000 Mediana R\$ 14.490.0000 Coeficiente de Variação 3.8881% Desvio Padrão 563,3826 Maior Preço R\$ 15.180.0000

Método de cálculo adotado: Mediana

Filtro Aplicado
Período: 12 Meses

Nº	Inciso	Nome	Quantidade	Unidade	Preço unitário	Data	Compõe
1	IV	CLIMATEC SERVICOS TECNICOS LTDA - Fornecedor	2		R\$ 13.800.0000	22/04/2024	Sim
2	IV	KADISA INDUSTRIA E COMERCIO LTDA - Fornecedor	2		R\$ 14.490.0000	22/04/2024	Sim
3	IV	RD SERVICOS TECNICOS LTDA - Fornecedor	2		R\$ 15.180.0000	22/04/2024	Sim

Legenda: Compra Anulada ou Revogada

Item: 60

Descrição do item 2801 - Manutenção de Sistemas de Refrigeração **Unidade de Fornecimento** UNIDADE **Quantidade** 3

Consolidação dos preços cotados

Menor Preço R\$ 2.900.0000 Média R\$ 3.045.0000 Mediana R\$ 3.045.0000 Coeficiente de Variação 3.8881% Desvio Padrão 118,3920 Maior Preço R\$ 3.190.0000

Método de cálculo adotado: Mediana

Filtro Aplicado
Período: 12 Meses

Nº	Inciso	Nome	Quantidade	Unidade	Preço unitário	Data	Compõe
1	IV	CLIMATEC SERVICOS TECNICOS LTDA - Fornecedor	3		R\$ 2.900.0000	22/04/2024	Sim
2	IV	KADISA INDUSTRIA E COMERCIO LTDA - Fornecedor	3		R\$ 3.045.0000	22/04/2024	Sim
3	IV	RD SERVICOS TECNICOS LTDA - Fornecedor	3		R\$ 3.190.0000	22/04/2024	Sim



Legenda: Compra Anulada ou Revogada.

Item: 61

Descrição do item	Unidade de Fornecimento	Quantidade
2801 - Manutenção de Sistemas de Refrigeração	UNIDADE	2

Consolidação dos preços cotados

Menor Preço	Média	<input checked="" type="radio"/> Mediana	Coefficiente de Variação: 3.8881%
R\$ 5.100.0000	R\$ 5.355.0000	R\$ 5.355.0000	Desvio Padrão: 208.2066
			Maior Preço: R\$ 5.610.0000

Método de cálculo adotado: Mediana

Filtro Aplicado
Período: 12 Meses

Nº	Inciso	Nome	Quantidade	Unidade	Preço unitário	Data	Compõe
1	IV	CLIMATEC SERVICOS TECNICOS LTDA - Fornecedor	2		R\$ 5.100.0000	22/04/2024	Sim
2	IV	KADISA INDUSTRIA E COMERCIO LTDA - Fornecedor	2		R\$ 5.355.0000	22/04/2024	Sim
3	IV	RD SERVICOS TECNICOS LTDA - Fornecedor	2		R\$ 5.610.0000	22/04/2024	Sim

Legenda: Compra Anulada ou Revogada.

Item: 62

Descrição do item	Unidade de Fornecimento	Quantidade
2801 - Manutenção de Sistemas de Refrigeração	UNIDADE	3

Consolidação dos preços cotados

Menor Preço	Média	<input checked="" type="radio"/> Mediana	Coefficiente de Variação: 3.8881%
R\$ 5.400.0000	R\$ 5.670.0000	R\$ 5.670.0000	Desvio Padrão: 220.4541
			Maior Preço: R\$ 5.940.0000

Método de cálculo adotado: Mediana

Filtro Aplicado
Período: 12 Meses

Nº	Inciso	Nome	Quantidade	Unidade	Preço unitário	Data	Compõe
1	IV	CLIMATEC SERVICOS TECNICOS LTDA - Fornecedor	3		R\$ 5.400.0000	22/04/2024	Sim
2	IV	KADISA INDUSTRIA E COMERCIO LTDA - Fornecedor	3		R\$ 5.670.0000	22/04/2024	Sim
3	IV	RD SERVICOS TECNICOS LTDA - Fornecedor	3		R\$ 5.940.0000	22/04/2024	Sim

Legenda: Compra Anulada ou Revogada.

Item: 63

**Descrição do item**

2801 - Manutenção de Sistemas de Refrigeração

Unidade de Fornecimento

UNIDADE

Quantidade

2

Consolidação dos preços cotados

Menor Preço Média
R\$ 13.000.0000 R\$ 13.650.0000

Mediana
R\$ 13.650.0000

Coefficiente de Variação 3,8881%
Desvio Padrão 530,7228
Maior Preço R\$ 14.300.0000

Método de cálculo adotado: Mediana

Filtro Aplicado

Período: 12 Meses

Nº	Inciso	Nome	Quantidade	Unidade	Preço unitário	Data	Compõe
1	IV	CLIMATEC SERVICOS TECNICOS LTDA - Fornecedor	2		R\$ 13.000.0000	22/04/2024	Sim
2	IV	KADISA INDUSTRIA E COMERCIO LTDA - Fornecedor	2		R\$ 13.650.0000	22/04/2024	Sim
3	IV	RD SERVICOS TECNICOS LTDA - Fornecedor	2		R\$ 14.300.0000	22/04/2024	Sim

Legenda: Compra Anulada ou Revogada

Item: 64

Descrição do item

2801 - Manutenção de Sistemas de Refrigeração

Unidade de Fornecimento

UNIDADE

Quantidade

2

Consolidação dos preços cotados

Menor Preço Média
R\$ 4.200.0000 R\$ 4.410.0000

Mediana
R\$ 4.410.0000

Coefficiente de Variação 3,8881%
Desvio Padrão 171,4643
Maior Preço R\$ 4.620.0000

Método de cálculo adotado: Mediana

Filtro Aplicado

Período: 12 Meses

Nº	Inciso	Nome	Quantidade	Unidade	Preço unitário	Data	Compõe
1	IV	CLIMATEC SERVICOS TECNICOS LTDA - Fornecedor	2		R\$ 4.200.0000	22/04/2024	Sim
2	IV	KADISA INDUSTRIA E COMÉRCIO LTDA - Fornecedor	2		R\$ 4.410.0000	22/04/2024	Sim
3	IV	RD SERVICOS TECNICOS LTDA - Fornecedor	2		R\$ 4.620.0000	22/04/2024	Sim

Legenda: Compra Anulada ou Revogada

Item: 65

Descrição do item

2801 - Manutenção de Sistemas de Refrigeração

Unidade de Fornecimento

UNIDADE

Quantidade

2



Consolidação dos preços cotados

Menor Preço R\$ 47.000,0000 Média R\$ 49.350,0000 Mediana R\$ 49.350,0000

Coefficiente de Variação: 3,8881%
Desvio Padrão: 1918,7670
Maior Preço: R\$ 51.700,0000

Método de cálculo adotado: Mediana

Filtro Aplicado
Período: 12 Meses

Nº	Inciso	Nome	Quantidade	Unidade	Preço unitário	Data	Compõe
1	IV	CLIMATEC SERVICOS TECNICOS LTDA - Fornecedor	2		R\$ 47.000,0000	22/04/2024	Sim
2	IV	KADISA INDUSTRIA E COMÉRCIO LTDA - Fornecedor	2		R\$ 49.350,0000	22/04/2024	Sim
3	IV	RD SERVICOS TECNICOS LTDA - Fornecedor	2		R\$ 51.700,0000	22/04/2024	Sim

Legenda: Compra Anulada ou Revogada.

Item: 66

Descrição do item	Unidade de Fornecimento	Quantidade
2801 - Manutenção de Sistemas de Refrigeração	UNIDADE	4

Consolidação dos preços cotados

Menor Preço R\$ 4.200,0000 Média R\$ 4.410,0000 Mediana R\$ 4.410,0000

Coefficiente de Variação: 3,8881%
Desvio Padrão: 171,4843
Maior Preço: R\$ 4.620,0000

Método de cálculo adotado: Mediana

Filtro Aplicado
Período: 12 Meses

Nº	Inciso	Nome	Quantidade	Unidade	Preço unitário	Data	Compõe
1	IV	CLIMATEC SERVICOS TECNICOS LTDA - Fornecedor	4		R\$ 4.200,0000	22/04/2024	Sim
2	IV	KADISA INDUSTRIA E COMÉRCIO LTDA - Fornecedor	4		R\$ 4.410,0000	22/04/2024	Sim
3	IV	RD SERVICOS TECNICOS LTDA - Fornecedor	4		R\$ 4.620,0000	22/04/2024	Sim

Legenda: Compra Anulada ou Revogada.

Item: 67

Descrição do item	Unidade de Fornecimento	Quantidade
2801 - Manutenção de Sistemas de Refrigeração	UNIDADE	4

Consolidação dos preços cotados

Menor Preço R\$ 5.500,0000 Média R\$ 5.775,0000 Mediana R\$ 5.775,0000

Coefficiente de Variação: 3,8881%
Desvio Padrão: 224,5366
Maior Preço: R\$ 6.050,0000

Método de cálculo adotado: Mediana



Filtro Aplicado
Período: 12 Meses

Nº	Inciso	Nome	Quantidade	Unidade	Preço unitário	Data	Compõe
1	IV	CLIMATEC SERVICOS TECNICOS LTDA - Fornecedor	4		R\$ 5.500.0000	22/04/2024	Sim
2	IV	KADISA INDUSTRIA E COMÉRCIO LTDA - Fornecedor	4		R\$ 5.775.0000	22/04/2024	Sim
3	IV	RD SERVICOS TECNICOS LTDA - Fornecedor	4		R\$ 5.050.0000	22/04/2024	Sim

Legenda: Compra Anulada ou Revogada

Item: 68

Descrição do item	Unidade de Fornecimento	Quantidade
2801 - Manutenção de Sistemas de Refrigeração	UNIDADE	4

Consolidação dos preços cotados

Menor Preço	Média	<input checked="" type="radio"/> Mediana	Coefficiente de Variação 3,8881%
R\$ 16.700.0000	R\$ 17.535.0000	R\$ 17.535.0000	Desvio Padrão 681,7746
			Maior Preço R\$ 18.370.0000

Método de cálculo adotado: Mediana

Filtro Aplicado
Período: 12 Meses

Nº	Inciso	Nome	Quantidade	Unidade	Preço unitário	Data	Compõe
1	IV	CLIMATEC SERVICOS TECNICOS LTDA - Fornecedor	4		R\$ 16.700.0000	22/04/2024	Sim
2	IV	KADISA INDUSTRIA E COMÉRCIO LTDA - Fornecedor	4		R\$ 17.535.0000	22/04/2024	Sim
3	IV	RD SERVICOS TECNICOS LTDA - Fornecedor	4		R\$ 18.370.0000	22/04/2024	Sim

Legenda: Compra Anulada ou Revogada

Relatório emitido em 03/05/2024 08:53

Memória de cálculo (Art 3º, inciso VII - IN SEGES/ME nº 65, de 7 de julho de 2021):

- Média: corresponde a soma dos valores das amostras que compõem a pesquisa, dividida pelo número de amostras que compõem a pesquisa.
- Mediana: medida de tendência central das amostras que compõem a pesquisa que corresponde ao valor central do conjunto de valores extraídos.
- Desvio Padrão: É a raiz quadrada da variância de X ou também conhecido como a raiz quadrada do valor médio entre $(X-\mu)^2$, onde μ representa a média aritmética dos valores que compõem a pesquisa.

$$D = \sqrt{\frac{\sum_{i=1}^n (x_i - \mu)^2}{n}}$$

- Coeficiente de variação: É uma medida de dispersão calculada entre a divisão do desvio padrão e a média aritmética dos valores que compõem a pesquisa.

$$CV = \frac{D}{\mu}$$

Documento assinado digitalmente
LUCAS BARBOSA DE OLIVEIRA
 Data: 03/05/2024 11:38:26-0300
 Verifique em <https://validar.it.gov.br>

Documento assinado digitalmente
EDILSON LUCENA DE MEDEIROS
 Data: 03/05/2024 10:40:53-0300
 Verifique em <https://validar.it.gov.br>

Documento assinado digitalmente
CATARINA CLAUDIA GOMES ROCHA
 Data: 03/05/2024 10:44:55-0300
 Verifique em <https://validar.it.gov.br>



ITEM	DESCRIÇÃO	UND MEDIDA	QTD TOTAL	CLIMATEC SERVIÇOS TÉCNICOS		KADISA INDÚSTRIA E COMÉRCIO LTDA		RD SERVIÇOS TÉCNICOS LTDA		VALOR DE REFERÊNCIA	VALOR TOTAL
				Valor Unit.	Valor Total	Valor Unit.	Valor Total	Valor Unit.	Valor Total		
1	Manutenção preventiva de 01 (uma) câmara frigorífica compreendendo a limpeza do sistema na parte evaporadora e condensadora, lubrificação dos motores ventiladores, medição das pressões de descarga e sucção, vistoria do sistema elétrico com medições de suas amperagens e voltagens, limpeza dos condensadores com desengraxante apropriado para o sistema, manutenção e desentupimento dos dutos e entreamento do sistema de drenagem, verificação e correção de vazamento de óleo e gás, verificação do funcionamento dos evaporadores, disjuntor, contactor e resistência, arcando com todo material necessário para realizar o serviço.	UND	50	R\$ 1.500,00	R\$ 75.000,00	R\$ 1.575,00	R\$ 78.750,00	R\$ 1.650,00	R\$ 82.500,00	R\$ 1.575,00	R\$ 78.750,00
2	Substituição do Filtro Secador, arcando com todo material necessário para realizar o serviço.	UND	20	R\$ 1.200,00	R\$ 24.000,00	R\$ 1.260,00	R\$ 25.200,00	R\$ 1.320,00	R\$ 26.400,00	R\$ 1.260,00	R\$ 25.200,00
3	Substituição do pressostato da condensadora.	UND	20	R\$ 1.400,00	R\$ 28.000,00	R\$ 1.470,00	R\$ 29.400,00	R\$ 1.540,00	R\$ 30.800,00	R\$ 1.470,00	R\$ 29.400,00
4	Substituição do condensador 3,5 - 9HP da unidade condensadora.	UND	20	R\$ 18.800,00	R\$ 376.000,00	R\$ 19.740,00	R\$ 394.800,00	R\$ 20.680,00	R\$ 413.600,00	R\$ 19.740,00	R\$ 394.800,00
5	Substituição do compressor para realizar o serviço.	UND	8	R\$ 27.300,00	R\$ 218.400,00	R\$ 28.665,00	R\$ 229.320,00	R\$ 30.030,00	R\$ 240.240,00	R\$ 28.665,00	R\$ 229.320,00
6	Substituição do compressor para unidade condensadora 5,5 HP, arcando com todo material necessário para realizar o serviço.	UND	8	R\$ 35.200,00	R\$ 281.600,00	R\$ 36.960,00	R\$ 295.680,00	R\$ 38.720,00	R\$ 309.760,00	R\$ 36.960,00	R\$ 295.680,00
7	Substituição do compressor para unidade condensadora 7,5 HP, arcando com todo material necessário para realizar o serviço.	UND	8	R\$ 52.100,00	R\$ 416.800,00	R\$ 54.705,00	R\$ 437.640,00	R\$ 57.310,00	R\$ 458.480,00	R\$ 54.705,00	R\$ 437.640,00
8	Substituição do compressor para unidade condensadora 9,0 HP, arcando com todo material necessário para realizar o serviço.	UND	2	R\$ 54.080,00	R\$ 108.160,00	R\$ 56.784,00	R\$ 113.568,00	R\$ 59.488,00	R\$ 118.976,00	R\$ 56.784,00	R\$ 113.568,00
9	Substituição do Contactor 18-32A 220v Trifásico, arcando com todo material necessário para realizar o serviço.	UND	25	R\$ 1.880,00	R\$ 47.000,00	R\$ 1.974,00	R\$ 49.350,00	R\$ 2.068,00	R\$ 51.700,00	R\$ 1.974,00	R\$ 49.350,00
10	Substituição do Bloco de Resistências, arcando com todo material necessário para realizar o serviço.	UND	25	R\$ 2.900,00	R\$ 72.500,00	R\$ 3.045,00	R\$ 76.125,00	R\$ 3.190,00	R\$ 79.750,00	R\$ 3.045,00	R\$ 76.125,00
11	Substituição da Resistência de degelo da unidade evaporadora, arcando com todo material necessário para realizar o serviço.	UND	30	R\$ 2.160,00	R\$ 64.800,00	R\$ 2.268,00	R\$ 68.040,00	R\$ 2.376,00	R\$ 71.280,00	R\$ 2.268,00	R\$ 68.040,00
12	Aplicação e recarga completa de Gás 410A, arcando com todo material necessário para realizar o serviço.	UND	28	R\$ 1.560,00	R\$ 43.680,00	R\$ 1.638,00	R\$ 45.864,00	R\$ 1.716,00	R\$ 48.048,00	R\$ 1.638,00	R\$ 45.864,00
13	Aplicação e recarga completa de Gás R-22, arcando com todo material necessário para realizar o serviço.	UND	25	R\$ 1.560,00	R\$ 39.000,00	R\$ 1.638,00	R\$ 40.950,00	R\$ 1.716,00	R\$ 42.900,00	R\$ 1.638,00	R\$ 40.950,00
14	Aplicação e recarga completa de Gás R-32, arcando com todo material necessário para realizar o serviço.	UND	7	R\$ 1.560,00	R\$ 10.920,00	R\$ 1.638,00	R\$ 11.466,00	R\$ 1.716,00	R\$ 12.012,00	R\$ 1.638,00	R\$ 11.466,00
15	Substituição do Motor Ventilador da unidade condensadora, arcando com todo material necessário para realizar o serviço.	UND	15	R\$ 4.280,00	R\$ 64.200,00	R\$ 4.494,00	R\$ 67.410,00	R\$ 4.708,00	R\$ 70.620,00	R\$ 4.494,00	R\$ 67.410,00
16	Substituição do Motor Ventilador da unidade evaporadora, arcando com todo material necessário para realizar o serviço.	UND	15	R\$ 1.180,00	R\$ 17.700,00	R\$ 1.239,00	R\$ 18.585,00	R\$ 1.298,00	R\$ 19.470,00	R\$ 1.239,00	R\$ 18.585,00
17	Substituição dos trilhos, roldanas, trincos e fechaduras da porta, arcando com todo material necessário para realizar o serviço.	UND	13	R\$ 2.700,00	R\$ 35.100,00	R\$ 2.835,00	R\$ 36.855,00	R\$ 2.970,00	R\$ 38.610,00	R\$ 2.835,00	R\$ 36.855,00
18	Substituição da guarnição de vedação da porta, arcando com todo material necessário para realizar o serviço.	UND	12	R\$ 1.900,00	R\$ 22.800,00	R\$ 1.995,00	R\$ 23.940,00	R\$ 2.090,00	R\$ 25.080,00	R\$ 1.995,00	R\$ 23.940,00
19	Substituição de luminária para câmara frigorífica, tipo tartaruga, arcando com todo material necessário para realizar o serviço.	UND	25	R\$ 300,00	R\$ 7.500,00	R\$ 315,00	R\$ 7.875,00	R\$ 330,00	R\$ 8.250,00	R\$ 315,00	R\$ 7.875,00
20	Substituição do relé de proteção, arcando com todo material necessário para realizar o serviço.	UND	15	R\$ 2.420,00	R\$ 36.300,00	R\$ 2.541,00	R\$ 38.115,00	R\$ 2.662,00	R\$ 39.930,00	R\$ 2.541,00	R\$ 38.115,00
21	Substituição do relé de fase, arcando com todo material necessário para realizar o serviço.	UND	17	R\$ 2.360,00	R\$ 40.120,00	R\$ 2.478,00	R\$ 42.126,00	R\$ 2.596,00	R\$ 44.132,00	R\$ 2.478,00	R\$ 42.126,00
22	Substituição tubo de cobre 9,52mm ou 3/8", arcando com todo material necessário para realizar o serviço.	UND	25	R\$ 2.180,00	R\$ 54.500,00	R\$ 2.289,00	R\$ 57.225,00	R\$ 2.398,00	R\$ 59.950,00	R\$ 2.289,00	R\$ 57.225,00
23	Substituição tubo de cobre 12,70mm ou 1/2", arcando com todo material necessário para realizar o serviço.	UND	20	R\$ 2.280,00	R\$ 45.600,00	R\$ 2.394,00	R\$ 47.880,00	R\$ 2.508,00	R\$ 50.160,00	R\$ 2.394,00	R\$ 47.880,00
24	Substituição tubo de cobre 15,87mm ou 5/8", arcando com todo material necessário para realizar o serviço.	UND	25	R\$ 2.380,00	R\$ 59.500,00	R\$ 2.499,00	R\$ 62.475,00	R\$ 2.618,00	R\$ 65.450,00	R\$ 2.499,00	R\$ 62.475,00
25	Substituição cano 22,23mm ou 7/8" RETO, arcando com todo material necessário para realizar o serviço.	UND	14	R\$ 1.336,00	R\$ 18.704,00	R\$ 1.402,80	R\$ 19.639,20	R\$ 1.469,60	R\$ 20.574,40	R\$ 1.402,80	R\$ 19.639,20
26	Substituição válvula esférica de 1/2", arcando com todo material necessário para realizar o serviço.	UND	21	R\$ 2.695,00	R\$ 56.595,00	R\$ 2.829,75	R\$ 59.424,75	R\$ 2.964,50	R\$ 62.254,50	R\$ 2.829,75	R\$ 62.254,50

Ministério da Defesa - Exército Brasileiro
 83
 BRERICA
 19/06/2011
 11:59:24

27	Substituição bobina 10W 220V 60HZ 6264 1mt cabo, arcando com todo material necessário para realizar o serviço.	UND	21	R\$ 3.143,00	R\$ 66.003,00	R\$ 3.300,15	R\$ 69.303,15	R\$ 3.457,30	R\$ 72.603,30	R\$ 3.300,15	R\$ 69.303,15
28	Substituição válvula solenoide 1/2", arcando com todo material necessário para realizar o serviço.	UND	21	R\$ 1.550,00	R\$ 32.550,00	R\$ 1.627,50	R\$ 34.177,50	R\$ 1.705,00	R\$ 35.805,00	R\$ 1.627,50	R\$ 34.177,50
29	Substituição válvula de expansão TEX-2 R-22, arcando com todo material necessário para realizar o serviço.	UND	21	R\$ 1.990,00	R\$ 41.790,00	R\$ 2.089,50	R\$ 43.879,50	R\$ 2.189,00	R\$ 45.969,00	R\$ 2.089,50	R\$ 43.879,50
30	Substituição orifício no 03 TEX-2, arcando com todo material necessário para realizar o serviço.	UND	25	R\$ 800,00	R\$ 20.000,00	R\$ 840,00	R\$ 21.000,00	R\$ 880,00	R\$ 22.000,00	R\$ 840,00	R\$ 21.000,00
31	Substituição tubo isolante 1/2" 2000mm, arcando com todo material necessário para realizar o serviço.	UND	37	R\$ 880,00	R\$ 32.560,00	R\$ 924,00	R\$ 34.188,00	R\$ 968,00	R\$ 35.816,00	R\$ 924,00	R\$ 34.188,00
32	Substituição tubo isolante 1/4" 2000mm, arcando com todo material necessário para realizar o serviço.	UND	37	R\$ 780,00	R\$ 28.860,00	R\$ 819,00	R\$ 30.303,00	R\$ 858,00	R\$ 31.746,00	R\$ 819,00	R\$ 30.303,00
33	Substituição tubo isolante 3/8" 2000mm, arcando com todo material necessário para realizar o serviço.	UND	37	R\$ 720,00	R\$ 26.640,00	R\$ 756,00	R\$ 27.972,00	R\$ 792,00	R\$ 29.304,00	R\$ 756,00	R\$ 27.972,00
34	Substituição tubo isolante 5/8" 2000mm, arcando com todo material necessário para realizar o serviço.	UND	37	R\$ 720,00	R\$ 26.640,00	R\$ 756,00	R\$ 27.972,00	R\$ 792,00	R\$ 29.304,00	R\$ 756,00	R\$ 27.972,00
35	Substituição spray poliuretano 500 ML, arcando com todo material necessário para realizar o serviço.	UND	25	R\$ 1.050,00	R\$ 26.250,00	R\$ 1.102,50	R\$ 27.562,50	R\$ 1.155,00	R\$ 28.875,00	R\$ 1.102,50	R\$ 27.562,50
36	Substituição cabo flexível PP 2 X 1.5mm com 5m , arcando com todo material necessário para realizar o serviço.	UND	37	R\$ 1.080,00	R\$ 39.960,00	R\$ 1.134,00	R\$ 41.958,00	R\$ 1.188,00	R\$ 43.956,00	R\$ 1.134,00	R\$ 41.958,00
37	Substituição cabo flexível PP 3 X 1.5mm com 5m , arcando com todo material necessário para realizar o serviço.	UND	37	R\$ 1.080,00	R\$ 39.960,00	R\$ 1.134,00	R\$ 41.958,00	R\$ 1.188,00	R\$ 43.956,00	R\$ 1.134,00	R\$ 41.958,00
38	Substituição cabo flexível PP 3 X 2.5mm com 5m , arcando com todo material necessário para realizar o serviço.	UND	37	R\$ 1.080,00	R\$ 39.960,00	R\$ 1.134,00	R\$ 41.958,00	R\$ 1.188,00	R\$ 43.956,00	R\$ 1.134,00	R\$ 41.958,00
39	Substituição óleo mineral 160P 1L, arcando com todo material necessário para realizar o serviço.	UND	25	R\$ 1.020,00	R\$ 25.500,00	R\$ 1.071,00	R\$ 26.775,00	R\$ 1.122,00	R\$ 28.050,00	R\$ 1.071,00	R\$ 26.775,00
40	Substituição de quadro elétrico 220/380V para câmara de congelamento arcando com todo material necessário para realizar o serviço.	UND	11	R\$ 3.600,00	R\$ 39.600,00	R\$ 3.780,00	R\$ 41.580,00	R\$ 3.960,00	R\$ 43.560,00	R\$ 3.780,00	R\$ 41.580,00
41	Substituição de quadro elétrico 220/380V para câmara de resfriamento arcando com todo material necessário para realizar o serviço.	UND	7	R\$ 3.420,00	R\$ 23.940,00	R\$ 3.591,00	R\$ 25.137,00	R\$ 3.762,00	R\$ 26.334,00	R\$ 3.591,00	R\$ 25.137,00
42	Substituição de cortina frigorífica PVC Polar transparente com 10m, arcando com todo material necessário para realizar o serviço.	UND	20	R\$ 2.750,00	R\$ 55.000,00	R\$ 2.887,50	R\$ 57.750,00	R\$ 3.025,00	R\$ 60.500,00	R\$ 2.887,50	R\$ 57.750,00
43	Substituição dos isopainéis modulares para isolamento térmico, medindo 4m de altura, 1,14m de largura e 200mm de espessura para câmara frigorífica de congelamento, arcando com todo material necessário para realizar o serviço.	UND	170	R\$ 6.500,00	R\$ 1.105.000,00	R\$ 6.825,00	R\$ 1.160.250,00	R\$ 7.150,00	R\$ 1.215.500,00	R\$ 6.825,00	R\$ 1.160.250,00
44	Substituição dos sopainéis modulares para isolamento térmico, medindo 4m de altura, 1,14m de largura e 100mm de espessura para câmara frigorífica de resfriamento, arcando com todo serviço necessário para instalar o material.	UND	60	R\$ 6.300,00	R\$ 378.000,00	R\$ 6.615,00	R\$ 396.900,00	R\$ 6.930,00	R\$ 415.800,00	R\$ 6.615,00	R\$ 396.900,00
45	Substituição do Controlador para câmara de congelamento compatível com sistema SITRAD, arcando com todo material necessário para realizar o serviço.	UND	25	R\$ 2.150,00	R\$ 53.750,00	R\$ 2.257,50	R\$ 56.437,50	R\$ 2.365,00	R\$ 59.125,00	R\$ 2.257,50	R\$ 56.437,50
46	Substituição do Controlador para câmara de resfriamento compatível com sistema SITRAD, arcando com todo material necessário para realizar o serviço.	UND	8	R\$ 1.880,00	R\$ 15.040,00	R\$ 1.974,00	R\$ 15.792,00	R\$ 2.068,00	R\$ 16.544,00	R\$ 1.974,00	R\$ 15.792,00
47	Instalação de blocos de conexão para interligação e comunicação dos instrumentos de medição de temperatura, arcando com todo material necessário para realizar o serviço.	UND	30	R\$ 1.220,00	R\$ 36.600,00	R\$ 1.281,00	R\$ 38.430,00	R\$ 1.342,00	R\$ 40.260,00	R\$ 1.281,00	R\$ 38.430,00
48	Instalação de interface conversora com capacidade para 32 controladores via wifi ou cabo, arcando com todo material necessário para realizar o serviço.	UND	4	R\$ 15.350,00	R\$ 61.400,00	R\$ 16.117,50	R\$ 64.470,00	R\$ 16.885,00	R\$ 67.540,00	R\$ 16.117,50	R\$ 64.470,00
49	Substituição do controlador de acesso com leitora biométrica da porta de câmara frigorífica, arcando com todo material necessário para realizar o serviço.	UND	10	R\$ 4.800,00	R\$ 48.000,00	R\$ 5.040,00	R\$ 50.400,00	R\$ 5.280,00	R\$ 52.800,00	R\$ 5.040,00	R\$ 50.400,00
50	Substituição de eletroímã 600kg das portas das câmaras frigoríficas, arcando com todo material necessário para realizar o serviço.	UND	18	R\$ 2.800,00	R\$ 50.400,00	R\$ 2.940,00	R\$ 52.920,00	R\$ 3.080,00	R\$ 55.440,00	R\$ 2.940,00	R\$ 52.920,00



51	UND	20	R\$ 44.000,00	R\$ 880.000,00	R\$ 46.200,00	R\$ 924.000,00	R\$ 48.400,00	R\$ 968.000,00	R\$ 46.200,00	R\$ 924.000,00
O serviço de recuperação do sistema de refrigeração da câmara frigorífica deverá incluir revisão geral no sistema elétrico, limpeza e higienização da central, limpeza do radiador e condensador, adição de gás, troca dos ventiladores, filtros em geral, óleos, correias, painel de controle e acionamento, verificação de correção de vazamento em todo sistema, verificar parte elétrica (fixação dos terminais), verificar cabo elétrico (pinos e tomadas), verificar o controlador de temperatura, verificar o sensor de temperatura, verificar vazamento de óleo ou água e parafusos frouxos, remover o copo e drenar a sujeira e água depositados no fundo do tanque, reapertar todos os pontos da unidade, colocar manômetro para averiguar a pressão do sistema, efetuar limpeza no dreno do evaporador e manutenção e revisão geral do motor de combustão. Todo o suprimento utilizado deverá ser fornecido pelo executante, o qual, deverá realizar qualquer outra intervenção que se fizer necessária para a manutenção preventiva, a qual deverá ser feita aproximadamente a cada 200 horas trabalhadas ou quando necessário.										
52	UND	20	R\$ 2.200,00	R\$ 44.000,00	R\$ 2.310,00	R\$ 46.200,00	R\$ 2.420,00	R\$ 48.400,00	R\$ 2.310,00	R\$ 46.200,00
Substituição de kit Correia MD300/200 - SB 200/210/310/230/330, arcando com todo material necessário para realizar o serviço.										
53	UND	6	R\$ 4.900,00	R\$ 29.400,00	R\$ 5.145,00	R\$ 30.870,00	R\$ 5.390,00	R\$ 32.340,00	R\$ 5.145,00	R\$ 30.870,00
Substituição de kit filtros de refrigeração.										
54	UND	7	R\$ 4.900,00	R\$ 34.300,00	R\$ 5.145,00	R\$ 36.015,00	R\$ 5.390,00	R\$ 37.730,00	R\$ 5.145,00	R\$ 36.015,00
Substituição de kit sensor temperatura não graduado era 0400871 SB 230/330, arcando com todo material necessário para realizar o serviço.										
55	UND	7	R\$ 3.900,00	R\$ 27.300,00	R\$ 4.095,00	R\$ 28.665,00	R\$ 4.290,00	R\$ 30.030,00	R\$ 4.095,00	R\$ 28.665,00
Substituição de bomba d'água para motor diesel, arcando com todo material necessário para realizar o serviço.										
56	UND	2	R\$ 7.000,00	R\$ 14.000,00	R\$ 7.350,00	R\$ 14.700,00	R\$ 7.700,00	R\$ 15.400,00	R\$ 7.350,00	R\$ 14.700,00
Substituição de Pressostato de óleo, arcando com todo material necessário para realizar o serviço.										
57	UND	3	R\$ 3.700,00	R\$ 11.100,00	R\$ 3.885,00	R\$ 11.655,00	R\$ 4.070,00	R\$ 12.210,00	R\$ 3.885,00	R\$ 11.655,00
Substituição de polia tensora, arcando com todo material necessário para realizar o serviço.										
58	UND	2	R\$ 4.700,00	R\$ 9.400,00	R\$ 4.935,00	R\$ 9.870,00	R\$ 5.170,00	R\$ 10.340,00	R\$ 4.935,00	R\$ 9.870,00
Substituição de alternador 90-120 amp, arcando com todo material necessário para realizar o serviço.										
59	UND	2	R\$ 13.800,00	R\$ 27.600,00	R\$ 14.490,00	R\$ 28.980,00	R\$ 15.180,00	R\$ 30.360,00	R\$ 14.490,00	R\$ 28.980,00
Substituição de hélice do evaporador, arcando com todo material necessário para realizar o serviço.										
60	UND	3	R\$ 2.900,00	R\$ 8.700,00	R\$ 3.045,00	R\$ 9.135,00	R\$ 3.190,00	R\$ 9.570,00	R\$ 3.045,00	R\$ 9.135,00
Substituição de regulador de voltagem do alternador, arcando com todo material necessário para realizar o serviço.										
61	UND	2	R\$ 5.100,00	R\$ 10.200,00	R\$ 5.355,00	R\$ 10.710,00	R\$ 5.610,00	R\$ 11.220,00	R\$ 5.355,00	R\$ 10.710,00
Substituição de sensor de rotação do motor (rpm), arcando com todo material necessário para realizar o serviço.										
62	UND	3	R\$ 5.400,00	R\$ 16.200,00	R\$ 5.670,00	R\$ 17.010,00	R\$ 5.940,00	R\$ 17.820,00	R\$ 5.670,00	R\$ 17.010,00
Substituição de sensor de aceleração e/ou solenoide combustível, arcando com todo material necessário para realizar o serviço.										
63	UND	2	R\$ 13.000,00	R\$ 26.000,00	R\$ 13.650,00	R\$ 27.300,00	R\$ 14.300,00	R\$ 28.600,00	R\$ 13.650,00	R\$ 27.300,00
Substituição de termostato 71c, arcando com todo material necessário para realizar o serviço.										
64	UND	2	R\$ 4.200,00	R\$ 8.400,00	R\$ 4.410,00	R\$ 8.820,00	R\$ 4.620,00	R\$ 9.240,00	R\$ 4.410,00	R\$ 8.820,00
Substituição de kit compressor x430 com eixo largo, arcando com todo material necessário para realizar o serviço.										
65	UND	2	R\$ 47.000,00	R\$ 94.000,00	R\$ 49.350,00	R\$ 98.700,00	R\$ 51.700,00	R\$ 103.400,00	R\$ 49.350,00	R\$ 98.700,00
Substituição de kit de óleo compressor sol35 1L, arcando com todo material necessário para realizar o serviço.										
66	UND	4	R\$ 4.200,00	R\$ 16.800,00	R\$ 4.410,00	R\$ 17.640,00	R\$ 4.620,00	R\$ 18.480,00	R\$ 4.410,00	R\$ 17.640,00
Substituição de filtro de óleo compressor, arcando com todo material necessário para realizar o serviço.										
67	UND	4	R\$ 5.500,00	R\$ 22.000,00	R\$ 5.775,00	R\$ 23.100,00	R\$ 6.050,00	R\$ 24.200,00	R\$ 5.775,00	R\$ 23.100,00
Substituição de filtro de óleo secador, arcando com todo material necessário para realizar o serviço.										
68	UND	4	R\$ 16.700,00	R\$ 66.800,00	R\$ 17.535,00	R\$ 70.140,00	R\$ 18.370,00	R\$ 73.480,00	R\$ 17.535,00	R\$ 70.140,00
Valor total:										
										R\$ 5.924.082,00
										R\$ 6.220.286,10
										R\$ 6.516.490,20

Parâmetros de Pesquisa e Metodologia de Obtenção do Preço de Referência (arts. 5º e 6º da LN 65/2021)

- [I] - composição de cotes unidades menores ou iguais à medida do item correspondente aos sistemas locais de governo, como Painel de Preços ou banco de preços
- [II] - composição de cotes unidades maiores ou iguais à medida do item correspondente aos sistemas locais de governo, como Painel de Preços ou banco de preços
- [III] - Média dos valores obtidos na pesquisa de preços
- [IV] - Médiana dos valores obtidos na pesquisa de preços
- [V] - Menor dos valores obtidos na pesquisa de preços
- [VI] - Média dos valores obtidos na pesquisa de preços
- [VII] - Menor dos valores obtidos na pesquisa de preços
- [VIII] - Média dos valores obtidos na pesquisa de preços
- [IX] - Menor dos valores obtidos na pesquisa de preços
- [X] - Média dos valores obtidos na pesquisa de preços
- [XI] - Médiana dos valores obtidos na pesquisa de preços
- [XII] - Menor dos valores obtidos na pesquisa de preços
- [XIII] - Média dos valores obtidos na pesquisa de preços
- [XIV] - Menor dos valores obtidos na pesquisa de preços
- [XV] - Média dos valores obtidos na pesquisa de preços
- [XVI] - Menor dos valores obtidos na pesquisa de preços
- [XVII] - Média dos valores obtidos na pesquisa de preços
- [XVIII] - Menor dos valores obtidos na pesquisa de preços
- [XIX] - Média dos valores obtidos na pesquisa de preços
- [XX] - Menor dos valores obtidos na pesquisa de preços
- [XXI] - Média dos valores obtidos na pesquisa de preços
- [XXII] - Menor dos valores obtidos na pesquisa de preços
- [XXIII] - Média dos valores obtidos na pesquisa de preços
- [XXIV] - Menor dos valores obtidos na pesquisa de preços
- [XXV] - Média dos valores obtidos na pesquisa de preços
- [XXVI] - Menor dos valores obtidos na pesquisa de preços
- [XXVII] - Média dos valores obtidos na pesquisa de preços
- [XXVIII] - Menor dos valores obtidos na pesquisa de preços
- [XXIX] - Média dos valores obtidos na pesquisa de preços
- [XXX] - Menor dos valores obtidos na pesquisa de preços
- [XXXI] - Média dos valores obtidos na pesquisa de preços
- [XXXII] - Menor dos valores obtidos na pesquisa de preços
- [XXXIII] - Média dos valores obtidos na pesquisa de preços
- [XXXIV] - Menor dos valores obtidos na pesquisa de preços
- [XXXV] - Média dos valores obtidos na pesquisa de preços
- [XXXVI] - Menor dos valores obtidos na pesquisa de preços
- [XXXVII] - Média dos valores obtidos na pesquisa de preços
- [XXXVIII] - Menor dos valores obtidos na pesquisa de preços
- [XXXIX] - Média dos valores obtidos na pesquisa de preços
- [XL] - Menor dos valores obtidos na pesquisa de preços
- [XLI] - Média dos valores obtidos na pesquisa de preços
- [XLII] - Menor dos valores obtidos na pesquisa de preços
- [XLIII] - Média dos valores obtidos na pesquisa de preços
- [XLIV] - Menor dos valores obtidos na pesquisa de preços
- [XLV] - Média dos valores obtidos na pesquisa de preços
- [XLVI] - Menor dos valores obtidos na pesquisa de preços
- [XLVII] - Média dos valores obtidos na pesquisa de preços
- [XLVIII] - Menor dos valores obtidos na pesquisa de preços
- [XLIX] - Média dos valores obtidos na pesquisa de preços
- [L] - Menor dos valores obtidos na pesquisa de preços





[X] IV - pesquisa direta com, no mínimo, 3 (três) fornecedores, mediante solicitação formal de cotação, por meio de ofício ou e-mail, desde que seja apresentada justificativa da escolha desses fornecedores e que não tenham sido obtidos os orçamentos com mais de 6 (seis) meses de antecedência da data de divulgação do edital. [] IV - Outra: _____

[] V - pesquisa na base nacional de notas fiscais eletrônicas, desde que a data das notas fiscais esteja compreendida no período de até 1 (um) ano anterior à data de divulgação do edital, conforme disposto no Caderno de Logística, elaborado pela Secretaria Especial de Gestão de Desburocratização, Gestão e Governo Digital do Ministério da Economia.

Os preços cotados foram analisados de forma crítica, durante o período de 18 de março de 2024 até 03 de maio de 2024 e inscrito no processo e no mapa comparativo.

1. Justificativas para a metodologia utilizada, em especial para a desconsideração de valores inexequíveis, inconsistentes e excessivamente elevados, se aplicável:
Foram utilizados como metodologia o inciso IV do art. 5º da IN 65/2021 para os itens do mapa comparativo, por ser um material específico, não sendo encontrado pesquisas nos incisos I, II, III e V.

Pesquisa de Preços realizada pelo Armazém Frigorífico do 7º D SUP, conforme BI Nº 52 de 18/03/2024.

Data: Recife, 03 de maio de 2024

EDILSON LUCENA DE AZEVEDOS - 1º Ten
Encarregado Pesquisa de Preços

LUCAS BARROZA DE OLIVEIRA - 1º Ten
Chefe Seção Transporte

CATARINA GOMES - 3º Sarg
Aux. Planejamento de Preços



**MINISTÉRIO DA DEFESA
EXÉRCITO BRASILEIRO
7º DEPÓSITO DE SUPRIMENTO
(Estabelecimento de Subsistência Militar 7º RM/1941)
DEPÓSITO CAMPINA DO TABORDA**



JUSTIFICATIVA PESQUISA DE PREÇO

Conforme possibilita o inciso IV, do Art. 5º, da IN SEGES/ME Nº 65, de 07 de julho de 2021, a Pesquisa de Preços realizada pra estimar o valor dos itens do processo licitatório NUP: 64453.001182/2024-76, da modalidade pregão eletrônico SRP, cujo objeto é contratação de serviço de manutenção de câmaras frigoríficas e de câmaras de viaturas baú frigoríficas, tomou como base orçamentos solicitados a fornecedores do ramo da atividade e que oferecem os serviços pretendidos.

Na seleção dos fornecedores para realização do orçamento, foi dado preferência aos licitantes que participaram de processos licitatórios anteriores, desta UG, com os mesmos objetos já que a natureza do serviço foi mantida. Para manutenção das câmaras frigoríficas e para manutenção dos equipamentos frigorificados das viaturas baú, foram consultadas as seguintes empresas: KADISA INDÚSTRIA E COMÉRCIO LTDA – 03.735.242/0001-11, CLIMATEC SERVIÇOS TÉCNICOS LTDA – 11.873.478/0001-42 e RD SERVIÇOS TÉCNICOS LTDA – 00.840.668/0001-47.

A utilização do inciso IV, do Art. 5º, da IN SEGES/ME Nº 65, de 07 de julho de 2021, se dá em virtude da complexidade e especificidade dos itens a serem licitados, o que impossibilita que haja contratações similares de outros órgãos públicos e a consulta a sítios na internet para análise de preços, o qual se desprezou os maiores valores, utilizando somente os três menores preços para cada item, visando a desconsideração de valores inconsistentes, inexequíveis ou excessivamente elevados.

Desta forma, com a finalidade de tratar o risco de sobrepreço, esta Unidade Gestora usou como pilar o § 2º do Art. 5º, da IN SEGES/ME Nº 65/2021, conferindo prazo de resposta razoável, conforme a complexidade do objeto, obtendo propostas formais com todos os dados necessários e informando ao fornecedor todas as características da contratação, inclusive possibilitando a vistoria do local a ser realizado o serviço e dos equipamentos em questão. Convém frisar que não houve fornecedor que não respondeu a solicitação de orçamento realizada.

Protanto, justifico a utilização do inciso IV, do Art. 5º, da IN SEGES/ME Nº 65, de 07 de julho de 2021, como método de pesquisa de preço.

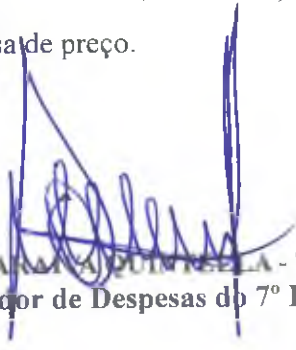

FLÁVIO SAMPAIO QUINTALELA - Ten Cel
Ordenador de Despesas do 7º D Sup



LEIA-SE: pesquisa de preço referente à contratação de serviço de instalação de termômetros com monitoramento remoto para as câmaras frigoríficas, em favor do 7º D Sup, afim de instruir o processo de NUP nº 64453.000947/2024-51.

1º Ten EDILSON LUCENA DE MEDEIROS
3º Sgt CATARINA CLAUDIA GOMES ROCHA



Em consequência:

- 1) O militar deve apresentar o Mapa Comparativo e o Relatório de Pesquisa de Preços conforme Caderno de Orientações atinente ao assunto;
- 2) Demais interessados tomem conhecimento e as providências decorrentes.

c. EQUIPE DE PLANEJAMENTO DA CONTRATAÇÃO

DESIGNAÇÃO

Conforme previsto na IN 58/2022, assim como no Art. 18º, da Lei nº 14.133/21, designo o militar abaixo especificado para compor a Equipe de Planejamento da Contratação, referente ao Processo Administrativo nº 64453.001182/2024-76, referente a contratação de serviço de manutenção em câmara frigorífica e manutenção de câmara frigorificada das viaturas baú, em favor do 7º D Sup.

1º Ten EDILSON LUCENA DE MEDEIROS
3º Sgt CATARINA CLAUDIA GOMES ROCHA

Em consequência:

- a) Os militares designados deverão confeccionar o Estudo Técnico Preliminar, a formalização da demanda, Memória de Cálculo, o Mapa de Risco e o Termo de Referência referente à contratação em tela;
- b) Os membros da Equipe de Planejamento da Contratação tomem conhecimento e adotem as providências necessárias.

d. TERMO DE EXAME E AVERIGUAÇÃO DE MATERIAL (TEAM)

COMISSÃO DE EXAME E AVERIGUAÇÃO DE MATERIAL (CEAM)

De acordo, com que prescreve os Artigos 81 e 82, do Regulamento de Administração do Exército (RAE), nomeio a comissão composta pelos militares a seguir relacionados, para proceder o Exame e Averiguação de Material e emitir o **Termo de Exame e Averiguação do Material (TEAM Nr 02/2024)**, relativo à VIATURA AUTOMÓVEL EMP GE 05PSG 4X2 HONDA, ANO 2009; CHASSI: 93HFA6530AZ217248; EB3471530431.

Ord	Material	Qtd	Nr Ficha	Nr Patrimônio	V. Unt	V. Total



Estudo Técnico Preliminar 7/2024

1. Informações Básicas

Número do processo:

2. Publicação da Equipe de Planejamento

2.1. Publicação da Equipe de Planejamento da Contratação: Boleim Interno nº 52, de 18/03/2024, do 7º DSup.

3. Descrição da necessidade

MANUTENÇÃO DE CÂMARAS FRIGORIFICADAS

3.1. O 7º D Sup é o Órgão Provedor da 7ª RM/7ª DE e possui os encargos de analisar, armazenar, controlar e distribuir materiais das diversas classes de suprimentos em apoio às várias Organizações Militares, sediadas em Alagoas, Pernambuco, Paraíba e Rio Grande do Norte, dentre esses suprimentos destacamos o suprimento classe I (Gêneros Alimentícios) frigorificados, este Depósito de Suprimento recebe e armazena 80 Ton de carnes e pescados durante o ano.

3.2. Para garantir a capacidade de armazenamento e suprimento de todas Unidades do CMNE, conta com 11 (onze) câmaras frigorificadas que ficam ligadas 7 (sete) dias por semana de forma ininterrupta, como também 5 (cinco) viaturas baú frigorificadas para a distribuição às Organizações Militares apoiadas.

3.3. Com intuito de manter as atividades do 7º Depósito de Suprimento nas diversas atividades deste quartel e por não dispor em seu quadro militar ou servidor habilitado para executar os serviços de manutenção de equipamentos frigorificados nas câmaras e/ou viaturas, se faz necessário a contratação de uma empresa qualificada nesse mercado para que o possamos estar em pleno funcionamento. O serviço em questão é de grande importância para unidade, pois a mesma tem a missão de suprimento nas diversas unidades de Pernambuco, Paraíba, Rio grande do Norte e Alagoas, inclusive cargas que necessitam de viaturas frigorificadas.

3.4. Além das câmaras frigorificadas, dentre suas atividades diárias, o 7º D Sup também transporta cargas perecíveis, para isto, tem-se sua frota de viaturas frigorificadas. O transporte de perecíveis é altamente dependente do controle de temperatura para que a carga não perca suas características originais ou não pereça. Daí a necessidade do aparelho de refrigeração no baú frigorífico para manter o ambiente interno na temperatura adequada, necessitando que este esteja em condições regulares para o transporte de cargas para dar o apoio logístico as OM da 7ª Região. Para tanto, a perfeita condição de uso dos equipamentos refrigerados das viaturas e das câmaras estão condicionados às manutenções preventivas, que devem ser efetuadas de acordo com as características de cada equipamento/marca e seu respectivo plano de manutenção, diminuindo-se com tais medidas, os gastos com manutenção corretiva e os riscos de possíveis perdas de alimentos.

3.5. Com isto, é imprescindível a contratação de empresa prestadora de serviço de manutenção preventiva e corretiva para manter o funcionamento das câmaras frigoríficas e das viaturas baú frigorificadas e a qualidade dos gêneros armazenados e transportados, evitando prejuízos com descongelamento.

3.6. Portanto, diante dos motivos acima descritos, o objetivo deste processo é contratar empresa especializada para prestação de serviços de manutenção de câmaras frigoríficas e viaturas baú frigorificadas pertencentes ao 7º depósito de suprimento, conforme condições, quantidades, exigências e estimativas estabelecidas neste instrumento.

4. Área requisitante

Área Requisitante:	Responsável
Encarregado do Armazém Frigorífico	EDILSON LUCENA MEDEIROS - 1º Ten
Auxiliar do Armazém Frigorífico	CATARINA CLÁUDIA GOMES ROCHA- 3º Sgt



5. Descrição dos Requisitos da Contratação

5.1. Os serviços caracterizam-se com não continuado, tendo em vista que será executado em um período determinado.

5.2. Não há necessidade de a contratada promover a transição contratual com transferência de conhecimento, tecnologia e técnicas empregadas.

5.3. A prestação dos serviços não gera vínculo empregatício entre os empregados da Contratada e a Administração Contratante, vedando-se qualquer relação entre estes que caracterize personalidade e subordinação direta.

5.4. Comprovação do licitante de possuir em seu quadro permanente, na data prevista para entrega da proposta, profissional de nível superior ou outro devidamente reconhecido pela entidade competente, detentor de atestado de responsabilidade técnica por execução de obra ou serviço de características semelhantes, limitadas estas exclusivamente às parcelas de maior relevância e valor significativo do objeto da licitação, vedadas as exigências de quantidades mínimas ou prazos máximos.

5.5. Quanto à qualificação técnica:

5.5.1. As empresas, cadastradas ou não no SICAF, relativo a todos os itens, deverão comprovar, ainda, a qualificação técnica, por meio de:

5.5.1.1. Comprovação de aptidão para a execução de serviços de complexidade tecnológica e operacional equivalente ou superior com o objetivo desta contratação, ou com o item pertinente, por meio da apresentação de certidões ou atestados por pessoas jurídicas de direito público ou privado.

5.5.1.1.1. Para fins da comprovação de que trata este subitem, os atestados deverão dizer respeito a contratos executados com as seguintes características mínimas, as quais representam a execução de pelo menos 50% dos quantitativos das parcelas:

5.5.1.1.1.1. Papel timbrado de quem está emitindo (empresa privada ou órgão público);

5.5.1.1.1.2. Assinatura do responsável da empresa pública ou privada emitente;

5.5.1.1.1.3. Dados completos da empresa privada ou pública que está emitindo: razão social, CNPJ, endereço;

5.5.1.1.1.4. Dados completos da sua empresa: razão social, CNPJ, endereço, telefone;

5.5.1.1.1.5. Quais foram os serviços que executou;

5.5.1.1.1.6. As quantidades, a duração e o período do contrato;

5.5.1.1.1.7. Se a empresa ficou satisfeita com a entrega dos produtos ou execução do serviço;

5.5.1.1.2. O(s) atestado(s) deverá(ão) referir-se a serviços prestados no âmbito de sua atividade econômica principal ou secundária especificadas no contrato social vigente. Somente será(ão) aceito(s) atestado(s) expedido(s) após a conclusão do contrato ou se decorrido, pelo menos, um ano do início de sua execução, exceto se firmado para ser executado em prazo inferior, conforme item 10.8 do Anexo VII-A da IN SEGES/MPDG nº 5/2017;

5.5.1.1.3. O licitante disponibilizará todas as informações necessárias à comprovação da legitimidade do(s) atestado(s) apresentado(s), apresentando, dentre outros documentos, cópia do contrato que deu suporte à contratação, endereço atual da contratante e local em que foram prestados os serviços, consoante o disposto no item 10.8 do Anexo VII-A da IN SEGES/MPDG nº 5/2017.

5.5.1.2. Será admitida, para fins de comprovação de quantitativo mínimo, a apresentação e o somatório de diferentes atestados executados de forma concomitante.

5.5.1.3. Os atestados de capacidade técnica poderão ser apresentados em nome da matriz ou da filial da empresa licitante

5.5.1.4. O licitante disponibilizará todas as informações necessárias à comprovação da legitimidade dos atestados, apresentando, quando solicitado pela Administração, cópia do contrato que deu suporte à contratação, endereço atual da contratante e local em que foi executado o objeto contratado, dentre outros documentos

5.6. Os serviços deverão ser realizados nos locais indicados pela Contratante. Não sendo possível realizar nessas instalações, a contratada solicitará outro local à Contratante, mediante autorização.

5.7. Todos os custos para o deslocamento de qualquer equipamento para outro local ficará a cargo da contratada

5.8. A contratada deverá fornecer os insumos para a execução dos serviços, dos quais estarão inclusos no valor das propostas, sem ônus para a contratante, entregando o local limpo e sem resíduos.

5.9. O contrato terá vigência pelo período de 12 (doze) meses

5.10. A contratação também requer que a fornecedora exerça práticas de sustentabilidade, conforme disposto e orientado no Guia Nacional de Licitações Sustentáveis – Advocacia-Geral da União.



6. Levantamento de Mercado

6.1. Foram analisadas contratações similares feitas por outros órgãos e entidades, por meio de consultas a outros editais, com objetivo de identificar a existência de novas metodologias, tecnologias ou inovações que melhor atendessem às necessidades da Administração, e as que foram identificadas foram incorporadas na contratação em análise.

6.2. Tendo em vista não haver certa previsibilidade em muitas das situações, faz-se necessário à adoção do Sistema de Registro de Preços, devido à dificuldade de se definir o quantitativo a ser adquirido, pois este será de acordo com a demanda necessária a realização das mesmas.

6.3. A modalidade de licitação adotada será Pregão Eletrônico SRP, atendendo inciso I, do artigo 28 da lei 14.133, decreto 11.462/23.

7. Descrição da solução como um todo

7.1 Para atender às necessidades elencadas nos Documentos de Formalização da Demanda, o 7º Depósito de Suprimento realizará um pregão eletrônico SRP por se tratar de CONTRATAÇÃO DE SERVIÇO COMUM SEM DEDICAÇÃO DE MÃO-DE-OBRA EXCLUSIVA, por possuir padrões de desempenho e qualidade possam ser objetivamente definidos pelo edital, por meio de especificações usuais no mercado, conforme inciso XLI, Art. 6º, da Lei no 14.133, de 1º de abril de 2021, com critério de julgamento da proposta será o MENOR PREÇO por grupo.

7.2 A discriminação dos itens e das quantidades a serem contratadas serão as constantes dos documentos de Formalização da Demanda da seção interessada, devendo ser baseadas na análise das atividades realizadas, nas previstas ou com possibilidade de ocorrência nos anos seguintes:

7.3 A fundamentação legal da escolha da modalidade de licitação Pregão Eletrônico SRP, encontra seu pilar no disposto no inciso XLI, Art. 6º, da Lei no 14.133, de 1º de abril de 2021, combinado com os Incisos I e V, do Art. 3º, do Decreto no 11.462, de 31 de março de 2023.

8. Estimativa das Quantidades a serem Contratadas

8.1 As quantidades a serem adquiridas tiveram por base o histórico de itens previamente utilizados e as atas de registro de preços existentes (Pregão SRP nº 07/2022 e Pregão SRP nº 05/2021) e a atual necessidade de manutenção das camaras frigoríficas e viaturas baú frigoríficas do 7º D Sup.

9. Estimativa do Valor da Contratação

9.1 Conforme Relatório da Pesquisa de Preços, o custo estimado é de R\$ 6.220.286,10 (seis milhões duzentos e vinte mil e duzentos e oitenta e seis reais e dez centavos).

10. Justificativa para o Parcelamento ou não da Solução

10.1, Pelos alguns dos serviços possuem mesmas características, e ser de interesse técnico e econômico para este Órgão, a licitação será dividida em lotes, conforme inciso II, do Art. 47, da Lei no 14.133, de 1º de abril de 2021, e inciso I, do § 1º, do Art. 47, também da Lei no 14.133/21.

11. Contratações Correlatas e/ou Interdependentes

11.1. Não há contratações correlatas a que se pretende realizar, nem contratações que dela dependam.



12. Alinhamento entre a Contratação e o Planejamento

12.1. A eventual aquisição dos serviços está alinhada com o previsto no objeto estratégico organizacional para assegurar o efetivo apoio logístico às OM situadas na área da 7ª RM (OE-1).

13. Resultados Pretendidos

13.1. O resultado imediato pretendido com a contratação é a continuidade do funcionamento das câmaras frigoríficas e viaturas baú frigoríficas, evitando desta forma solução de continuidade na prestação de serviço de prover as Organizações Militares da 7ª RM.

13.2. Espera-se que a solução escolhida garanta uma contratação econômica do ponto de vista financeiro e eficiente em todos os aspectos, notadamente naqueles relacionados a preço, qualidade e recebimento dos serviços.

14. Providências a serem Adotadas

14.1. Quanto as providências para a adequação do ambiente, não haverá custos extras, pois há espaço no 7º D Sup para a realização dos serviços.

14.1.2. Além do que, os mesmos serão solicitados quando da necessidade, como possibilita o SRP.

15. Possíveis Impactos Ambientais

15.1. Na execução dos serviços, a contratada deverá obedecer às disposições da Resolução CONAMA nº 340, de 25/09/2003 e da Instrução Normativa Ibama, nº 5, de 14 de fevereiro de 2018, nos procedimentos de recolhimento, acondicionamento, armazenamento e transporte das Substâncias que Destroem a Camada de Ozônio –SDOs abrangidas pelo Protocolo de Montreal (notadamente CFCs, Halons, CTC e tricloroetano), obedecendo às seguintes diretrizes:

- a) não é permitida a liberação intencional de substância controlada na atmosfera durante as atividades que envolvam sua comercialização, envase, recolhimento, regeneração, reciclagem, destinação final ou uso, assim como durante a instalação, manutenção, reparo e funcionamento de equipamentos ou sistemas que utilizem essas substâncias;
- b) durante os processos de retirada de substâncias controladas de equipamentos ou sistemas, é obrigatório que as substâncias controladas sejam recolhidas apropriadamente e destinadas aos centros de regeneração e/ou de incineração;
- c) É obrigatória a retirada de todo residual de substâncias controladas de suas embalagens antes de sua destinação final ou disposição final;
- d) As substâncias a que se refere este artigo devem ser acondicionadas adequadamente em recipientes que atendam a norma aplicável;
- e) é vedado o uso de cilindros pressurizados descartáveis que não estejam em conformidade com as especificações da citada Resolução, bem como de quaisquer outros vasilhames utilizados indevidamente como recipientes, para o acondicionamento, armazenamento, transporte e recolhimento das SDOs CFC-12, CFC-114, CFC-115, R-502 e dos Halons H-1211, H-1301 e H-2402;
- f) quando os sistemas, equipamentos ou aparelhos que utilizem SDOs forem objeto de manutenção, reparo ou recarga, ou outra atividade que acarrete a necessidade de retirada da SDO, é proibida a liberação de tais substâncias na atmosfera, devendo ser recolhidas mediante coleta apropriada e colocadas em recipientes adequados, conforme diretrizes específicas do artigo 2º e parágrafos da citada Resolução;
- g) a SDO recolhida deve ser reciclada in loco, mediante a utilização de equipamento projetado para tal fim que possua dispositivo de controle automático antitransbordamento, ou acondicionada em recipientes adequados e enviada a unidades de reciclagem ou centros de incineração, licenciados pelo órgão ambiental competente.
- g.1) quando a SDO recolhida for o CFC-12, os respectivos recipientes devem ser enviados aos centros regionais de regeneração de refrigerante licenciados pelo órgão ambiental competente, ou aos centros de coleta e acumulação associados às centrais de regeneração.



g.2) É obrigatória a retirada de todo residual de substâncias controladas de suas embalagens antes de sua destinação final ou disposição final."

2. Nos termos do Decreto nº 2.783, de 1998, e Resolução CONAMA nº 267, de 14/11/2000, é vedada a utilização, na execução dos serviços, de qualquer das Substâncias que Destroem a Camada de Ozônio – SDO abrangidas pelo Protocolo de Montreal

16. Declaração de Viabilidade

Esta equipe de planejamento declara **viável** esta contratação.

16.1. Justificativa da Viabilidade

Esta equipe de planejamento declara **viável** esta contratação.

17. Responsáveis

Todas as assinaturas eletrônicas seguem o horário oficial de Brasília e fundamentam-se no §3º do Art. 4º do Decreto nº 10.543, de 13 de novembro de 2020.

Documento assinado digitalmente
gov.br EDILSON LUCENA DE MEDEIROS
Data: 15/05/2024 09:42:15-0300
Verifique em <https://validar.itu.gov.br> IS
Membro da comissão de contratação

CATARINA CLAUDIA GOMES ROCHA

Membro da comissão de contratação

 Assinou eletronicamente em 15/05/2024 às 09:05:36.



MINISTÉRIO DA DEFESA
EXÉRCITO BRASILEIRO
7º DEPÓSITO DE SUPRIMENTO
DEPÓSITO CAMPINA DO TABORDA



DOCUMENTO DE FORMALIZAÇÃO DA DEMANDA
(Inc I art. 21 da IN SEGES/MP nº 5/2017)

Órgão: 7º DEPÓSITO DE SUPRIMENTO	
Setor Requisitante: Armazém Classe I - Frigorífico	
Responsável pela Demanda: 1º Ten Lucena	CPF: 837.418.104-44
Responsável pela Demanda: 3º Sgt Catarina Gomes	CPF: 067.557.864-70

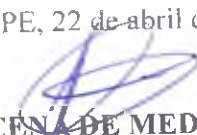
1. Descrição Sucinta da Contratação	
Serviço de manutenção corretiva/preventiva das câmaras frigoríficas e câmaras de viaturas baú frigoríficas para o 7º Depósito de Suprimento.	
2. Justificativa da necessidade da contratação, considerando o Planejamento Estratégico, se for o caso.	
A justificativa se dá em razão da necessidade do 7º Depósito de Suprimento provisionar as Unidades Militares no âmbito da 7ª Região Militar com os suprimentos Classe I, no que tange aos frigorificados, os gêneros alimentícios devem ser armazenados em câmaras frigoríficas com condições previstas em legislações.	
3. Quantidade do serviço a ser contratado	
Quantidades definidas de acordo com o DIEx requisitório nº 02/2024 – Anexo I	
4. Previsão de data em que deve ser iniciado a prestação do serviço	
2º semestre de 2024.	
5. Indicação do membro da Equipe de Planejamento da Contratação (EPC) e se necessário o responsável pela fiscalização	
Integrante do Armazém Classe I - Frigorífico	Integrante do Armazém Classe I - Frigorífico
EDILSON LUCENA DE MEDEIROS – 1º Ten	CATARINA C. GOMES ROCHA - 3ºSgt
Recife-PE, 22 de abril de 2024.	
 EDILSON LUCENA DE MEDEIROS – 1º Ten Responsável da solicitação	



**MINISTÉRIO DA DEFESA
 EXÉRCITO BRASILEIRO
 7º DEPÓSITO DE SUPRIMENTO
 (Estabelecimento de Subsistência Militar da 7ªRM/1941)
 DEPÓSITO CAMPINA DO TABORDA**

MEMÓRIA DE CÁLCULO

Objeto: contratação de serviço de manutenção de câmaras frigoríficas e câmaras de viaturas baú frigoríficas em razão da necessidade do 7º Depósito de Suprimento provisionar as Unidades Militares no âmbito da 7ª Região Militar com os suprimentos Classe I, no que tange aos frigorificados, os gêneros alimentícios devem ser armazenados em câmaras frigoríficas com condições previstas em legislações.

(Processo Administrativo nº 64453.001182/2024-76)

ITEM	DESCRIÇÃO DO ITEM	QTD	Und	JUSTIFICATIVA
1	Manutenção preventiva de 01 (uma) câmara frigorífica compreendendo a limpeza do sistema na parte evaporadora e condensadora, lubrificação dos motoventiladores, medição das pressões de descarga e sucção, vistoria do sistema elétrico com medições de suas amperagens e voltagens, limpeza dos condensadores com desengraxante apropriado para o sistema, manutenção e desentupimento dos dutos e encanamento do sistema de drenagem, verificação e correção de vazamento de óleo e gás, verificação do funcionamento dos evaporadores, disjuntor, contactor e resistência, arcando com todo material necessário para realizar o serviço.	50	Un	Conforme orientações do BT 30.409-01 (orientações quanto a manutenção de órgão provedor) e Requisitória nº 02/2024 – Armz CI I de solicitação de Pregão.
2	Substituição do Filtro Secador, arcando com todo material necessário para realizar o serviço.	20	Un	
3	Substituição do pressostato da condensadora.	20	Un	
4	Substituição do condensador 3,5 - 9HP da unidade condensadora.	20	Un	
5	Substituição do compressor para unidade condensadora 3.5 HP, arcando com todo material necessário para realizar o serviço.	8	Un	
	Substituição do compressor para unidade condensadora	8	Un	

ITEM	DESCRIÇÃO DO ITEM	QTD	Und	JUSTIFICATIVA
6	5.5 HP, arcando com todo material necessário para realizar o serviço.			
7	Substituição do compressor para unidade condensadora 7.5 HP, arcando com todo material necessário para realizar o serviço.	8	Un	
8	Substituição do compressor para unidade condensadora 9.0 HP, arcando com todo material necessário para realizar o serviço.	2	Un	
9	Substituição do Contactor 18-32A 220v Trifásico, arcando com todo material necessário para realizar o serviço.	25	Un	
10	Substituição do Bloco de Resistências, arcando com todo material necessário para realizar o serviço.	25	Un	
11	Substituição da Resistência de degelo da unidade evaporadora, arcando com todo material necessário para realizar o serviço.	30	Un	
12	Aplicação e recarga completa de Gás 410A, arcando com todo material necessário para realizar o serviço.	28	Un	
13	Aplicação e recarga completa de Gás R-22, arcando com todo material necessário para realizar o serviço.	25	Un	
14	Aplicação e recarga completa de Gás R-32, arcando com todo material necessário para realizar o serviço.	7	Un	
15	Substituição do Motor Ventilador da unidade condensadora, arcando com todo material necessário para realizar o serviço.	15	Un	
16	Substituição do Motor Ventilador da unidade evaporadora, arcando com todo material necessário para realizar o serviço.	15	Un	
17	Substituição dos trilhos, roldanas, trincos e fechaduras da porta, arcando com todo material necessário para realizar o serviço.	13	Un	
18	Substituição da guarnição de vedação da porta, arcando com todo material necessário para realizar o serviço.	12	Un	
19	Substituição de luminária para câmara frigorífica, tipo tartaruga, arcando com todo material necessário para realizar o serviço.	25	Un	
20	Substituição do relé de proteção, arcando com todo material necessário para realizar o serviço.	15	Un	
21	Substituição do relé de falta de fase, arcando com todo material necessário para realizar o serviço.	17	Un	

ITEM	DESCRIÇÃO DO ITEM	QTD	Und	JUSTIFICATIVA
22	Substituição tubo de cobre 9,52mm ou 3/8", arcando com todo material necessário para realizar o serviço	25	Un	
23	Substituição tubo de cobre 12,70mm ou 1/2", arcando com todo material necessário para realizar o serviço	20	Un	
24	Substituição tubo de cobre 15,87mm ou 5/8", arcando com todo material necessário para realizar o serviço	25	Un	
25	Substituição cano 22,23mm ou 7/8" RETO, arcando com todo material necessário para realizar o serviço.	14	Un	
26	Substituição válvula esférica de 1/2", arcando com todo material necessário para realizar o serviço.	21	Un	
27	Substituição bobina 10W 220V 60HZ 6264 1mt cabo, arcando com todo material necessário para realizar o serviço.	21	Un	
28	Substituição válvula solenoide 1/2" , arcando com todo material necessário para realizar o serviço.	21	Un	
29	Substituição válvula de expansão TEX-2 R-22, arcando com todo material necessário para realizar o serviço.	21	Un	
30	Substituição orifício no 03 TEX-2, arcando com todo material necessário para realizar o serviço.	25	Un	
31	Substituição tubo isolante 1/2" 2000mm, arcando com todo material necessário para realizar o serviço.	37	Un	
32	Substituição tubo isolante 1/4" 2000mm, arcando com todo material necessário para realizar o serviço.	37	Un	
33	Substituição tubo isolante 3/8" 2000mm, arcando com todo material necessário para realizar o serviço.	37	Un	
34	Substituição tubo isolante 5/8" 2000mm, arcando com todo material necessário para realizar o serviço.	37	Un	
35	Substituição spray poliuretano 500 ML, arcando com todo material necessário para realizar o serviço	25	Un	
36	Substituição cabo flexível PP 2 X 1.5mm com 5m , arcando com todo material necessário para realizar o serviço.	37	Un	
37	Substituição cabo flexível PP 3 X 1.5mm com 5m , arcando com todo material necessário para realizar o serviço.	37	Un	
38	Substituição cabo flexível PP 3 X 2.5mm com 5m , arcando com todo material necessário para realizar o serviço.	37	Un	
39	Substituição óleo mineral 160P 1L, arcando com todo material necessário para realizar o serviço.	25	Un	
40	Substituição de quadro elétrico 220/380V para câmara de congelamento, arcando com todo material	11	Un	

ITEM	DESCRIÇÃO DO ITEM	QTD	Und	JUSTIFICATIVA
	necessário para realizar o serviço.			
41	Substituição de quadro elétrico 220/380V para câmara de resfriamento, arcando com todo material necessário para realizar o serviço.	7	Un	
42	Substituição de cortina frigorífica PVC Polar transparente com 10m, arcando com todo material necessário para realizar o serviço.	20	Un	
43	Substituição dos isopaineis modulares para isolamento térmico, medindo 4m de altura, 1,14m de largura e 200mm de espessura para câmara frigorífica de congelamento, arcando com todo material necessário para realizar o serviço.	170	Un	
44	Substituição dos sopaineis modulares para isolamento térmico, medindo 4m de altura, 1,14m de largura e 100mm de espessura para câmara frigorífica de resfriamento, arcando com todo serviço necessário para instalar o material.	60	Un	
45	Substituição do Controlador para câmara de congelamento compatível com sistema SITRAD, arcando com todo material necessário para realizar o serviço.	25	Un	
46	Substituição do Controlador para câmara de resfriamento compatível com sistema SITRAD, arcando com todo material necessário para realizar o serviço.	8	Un	
47	Instalação de blocos de conexão para interligação e comunicação dos instrumentos de medição de temperatura, arcando com todo material necessário para realizar o serviço	30	Un	
48	Instalação de interface conversora com capacidade para 32 controladores via wifi ou cabo, arcando com todo material necessário para realizar o serviço	4	Un	
49	Substituição do controlador de acesso com leitora biométrica da porta da câmara frigorífica, arcando com todo material necessário para realizar o serviço	10	Un	
50	Substituição de eletroímã 600kg das portas das câmaras frigoríficas, arcando com todo material necessário para realizar o serviço	18	Un	
51	O serviço de recuperação do sistema de refrigeração da câmara frigorífica deverá incluir revisão geral no sistema elétrico, limpeza e higienização da central, limpeza do radiador e condensador, adição de gás, troca dos ventiladores, filtros em geral, óleos, correias, painel de controle e acionamento, verificação de correção de vazamento em todo sistema, verificar parte elétrica(fixação dos terminais), verificar cabo elétrico(pinos e tomadas), verificar o controlador de temperatura, verificar o sensor de temperatura.	20	Un	

ITEM	DESCRIÇÃO DO ITEM	QTD	Und	JUSTIFICATIVA
	verificar vazamento de óleo ou água e parafusos frouxos, remover o copo e drenar a sujeira e água depositados no fundo do tanque, reapertar todos os pontos da unidade, colocar manômetro para averiguar a pressão do sistema, efetuar limpeza no dreno do evaporador e manutenção e revisão geral do motor de combustão. Todo o suprimento utilizado deverá ser fornecido pelo executante, o qual, deverá realizar qualquer outra intervenção que se fizer necessária para a manutenção preventiva, a qual deverá ser feita aproximadamente a cada 200 horas trabalhadas ou quando necessário.			
52	Substituição de kit Correia MD300/200 – SB 200/210/310/230/330, arcando com todo material necessário para realizar o serviço.	20	Un	
53	Substituição de kit filtros SB 230/330, arcando com todo material necessário para realizar o serviço.	6	Un	
54	Substituição de kit filtros de refrigeração.	7	Un	
55	Substituição de kit sensor temperatura não graduado era 0400871 SB 230/330, arcando com todo material necessário para realizar o serviço.	7	Un	
56	Substituição de bomba d'água para motor diesel, arcando com todo material necessário para realizar o serviço.	2	Un	
57	Substituição de Pressostato de óleo, arcando com todo material necessário para realizar o serviço.	3	Un	
58	Substituição de polia tensora, arcando com todo material necessário para realizar o serviço.	2	Un	
59	Substituição de alternador 90-120 amp, arcando com todo material necessário para realizar o serviço.	2	Un	
60	Substituição de hélice do evaporador, arcando com todo material necessário para realizar o serviço.	3	Un	
61	Substituição de regulador de voltagem do alternador, arcando com todo material necessário para realizar o serviço.	2	Un	
62	Substituição de sensor de rotação do motor (rpm), arcando com todo material necessário para realizar o serviço.	3	Un	
63	Substituição solenoide de aceleração e/ou solenoide combustível, arcando com todo material necessário para realizar o serviço.	2	Un	
64	Substituição de termostato 71c, arcando com todo material necessário para realizar o serviço.	2	Un	
65	Substituição de kit compressor x430 com eixo largo, arcando com todo material necessário para realizar o	2	Un	