



PROTOCOLO GERAL

Nº .....

ASSUNTO: Pregão nº 31/2023  
NUP Nº 64361.008123/2023-77

MINISTÉRIO DA DEFESA  
EXÉRCITO BRASILEIRO  
COMANDO DA 7ª REGIÃO MILITAR  
BASE ADMINISTRATIVA DO CURADO  
BASE MESTRE-DE-CAMPO ANTÔNIO CURADO VIDAL

MINISTÉRIO DA DEFESA

DivALC (Divisão de Aquisições, Licitações e Contratos)

2023

**VOLUME 01**

INTERESSADO: **BASE ADMINISTRATIVA DO CURADO**

ASSUNTO: PREGÃO Nº 31/2023 Aquisição de materiais para manutenção corretiva e preventiva de roçadeiras laterais a gasolina, motor 2 tempos, para atender as necessidades da Base Administrativa do Curado e das Organizações Militares Vinculadas.

OUTROS DADOS: OF Nº \_\_\_\_\_ - DivALC/ B Adm Curado

MOVIMENTO DO PROCESSO

DESTINO	DATA	DESTINO	DATA
1		17	
2		18	
3		19	
4		20	
5		21	
6		22	
7		23	
8		24	
9		25	
10		26	
11		27	

NUP 64361.008123/2023-77



**MINISTÉRIO DA DEFESA  
EXÉRCITO BRASILEIRO  
COMANDO DA 7ª REGIÃO MILITAR  
BASE ADMINISTRATIVA DO CURADO  
BASE MESTRE-DE-CAMPO ANTÔNIO CURADO VIDAL**

**TERMO DE AUTUAÇÃO DO PROCESSO**

**PROCESSO ADMINISTRATIVO Nº 64361.008123/2023-77  
PREGÃO ELETRÔNICO Nº 31/2023 – B ADM CURADO**

Em conformidade com o disposto no Art. 12 e parágrafo único do Art. 13 das Instruções Gerais para a Realização de Licitações e Contratos no Ministério do Exército (IG 12-02), autuo, nesta data, o Processo Administrativo Nº **64361.008123/2023-77**, sendo o objeto a **Aquisição de materiais para manutenção corretiva e preventiva de roçadeiras laterais a gasolina, motor 2 tempos, para atender as necessidades da Base Administrativa do Curado e das Organizações Militares Vinculadas.**

**Recife, 20 de julho de 2023**

**FELIPE GLASNER DE  
MAIA CHAGAS:**

Assinado digitalmente por FELIPE GLASNER DE MAIA CHAGAS:  
00738439460  
DN: C=BR, O=ICP-Brasil, OU=Autoridade Certificadora de Defesa,  
OU=0327761000125, OU=Certificado PF A3, CN=FELIPE GLASNER  
DE MAIA CHAGAS:00738439460  
Razão: Eu sou o autor deste documento  
Localização: sua localização de assinatura aqui  
Data: 2023-08-17 13:52:34  
Foxit Reader Versão: 9.7.1

**FELIPE GLASNER DE MAIA CHAGAS – Coronel**

Ordenador de Despesas da Base Administrativa do Curado



**MINISTÉRIO DA DEFESA  
EXÉRCITO BRASILEIRO  
COMANDO DA 7ª REGIÃO MILITAR  
BASE ADMINISTRATIVA DO CURADO  
BASE MESTRE-DE-CAMPO ANTÔNIO CURADO VIDAL**

**PREGÃO ELETRÔNICO Nº 31/2023  
PROCESSO ADMINISTRATIVO Nº 64361.008123/2023-77**

**ÍNDICE**

<b>Nº</b>	<b>DISCRIMINAÇÃO</b>	<b>FOLHAS</b>
1	TERMO DE AUTUAÇÃO	01
2	ÍNDICE	02
3	DOCUMENTO REQUISITÓRIO INTERNO COM APROVAÇÃO DA AUTORIDADE COMPETENTE	03 – 05
4	PUBLICAÇÃO DA EQUIPE DE PLANEJAMENTO DA CONTRATAÇÃO	06
5	ESTUDO TÉCNICO PRELIMINAR E ANEXOS (Memória de Cálculo – MGR – DFD – TR)	07 - 27
6	APROVAÇÃO DO MAPA DE GERENCIAMENTO DE RISCO E DO ESTUDO TÉCNICO PRELIMINAR	28
7	APROVAÇÃO DO TERMO DE REFERÊNCIA DO REQUISITANTE	29
8	ANÁLISE CRÍTICA DA PESQUISA DE PREÇO	30
9	MAPA COMPARATIVO E ANEXOS DA PESQUISA DE PREÇO	35 - 290
10	PUBLICAÇÃO NO DIÁRIO OFICIAL DA UNIÃO DE NOMEAÇÃO DO COMANDANTE	291 - 292
11	PUBLICAÇÃO EM BOLETIM INTERNO DE DESIGNAÇÃO DA FUNÇÃO DE ORDENADOR DE DESPESAS	293 - 294
12	PUBLICAÇÃO DESIGNAÇÃO DE PREGOEIRO E EQUIPE DE APOIO	295 - 296
13	AUTORIZAÇÃO DO PROCESSO LICITATÓRIO	297
14	PUBLICAÇÃO EM BOLETIM DA AUTORIZAÇÃO DO PROCESSO LICITATÓRIO	298
15	JUSTIFICATIVA DA AQUISIÇÃO	299
16	JUSTIFICATIVA DE UTILIZAÇÃO DE SRP	300
17	DECLARAÇÃO DA DOTAÇÃO ORÇAMENTÁRIA	301
18	AUTORIZAÇÃO DA ATIVIDADE DE CUSTEIO	302
19	DECLARAÇÃO DE RESPONSABILIDADE FISCAL	303
20	RESUMO DA IRP E DOCUMENTOS DAS PARTICIPANTES DO PROCESSO LICITATÓRIO	304 - 553
21	EDITAL E ANEXOS	554 - 622
22	CHECK LIST DO PREGOEIRO	523 - 628
23	OFÍCIO DE REMESSA À CJU	629 - 631



URGENTE

Recife, 13 de julho de 2023.

**Do** Chefe da Fiscalização Administrativa

**Ao Sr** ADJUNTO DA DIVISÃO DE AQUISIÇÃO, LICITAÇÃO E CONTRATOS, CHEFE DA DIVISÃO DE AQUISIÇÕES, LICITAÇÕES E CONTRATOS

**Assunto:** Requisição de Contratação (ETP modo Rascunho). Pregão eletrônico para MATERIAIS PARA MANUTENÇÃO CORRETIVA E PREVENTIVA DE ROÇADEIRAS À GASOLINA

**Referência:** DIEx nº 89-SARGENTEAÇÃO/CIA\_CMDO\_SV/B ADM CURADO, de 13 JUL 23

1. Remeto a essa Divisão de Aquisições, Licitações e Contratos (Divalc), apenso, o **DIEx Requisitório de Contratação**, com anexos em modo **Rascunho**, oriunda do Setor Requisitante, que trata do seguinte:

**Processo Licitatório NUP:** 64361.008123/2023-77

**Objeto:** aquisição de **MATERIAIS PARA MANUTENÇÃO CORRETIVA E PREVENTIVA DE ROÇADEIRAS À GASOLINA**

**ETP:** 58/2023 (rascunho)

Anexo I ao ETP - Documento de Formalização da Demanda (**DFD**);

Anexo II ao ETP - Mapa de Gerenciamento de Riscos (**MGR**) nº 33/2023;

Anexo III ao ETP - **Memória de Cálculo**;

**Termo de Referência (TR):** 40/2023 (rascunho)

Setor Requisitante: **CCSv**

2. Informo que o Setor Requisitante remeteu a documentação no **modo Rascunho** em virtude de estar **aguardando a conclusão da orçamentação** por parte do Setor de Pesquisa de Preços da OM, no intuito de cumprir o prazo imposto pelo Dirigente Máximo da OM aos Setores Requisitantes para conclusão dos ETPs/TRs, qual seja, **10 JUL 23**.

3. Ademais, informo que esta Fiscalização Administrativa, por meio do **DIEx Simplificado nº 78-Fisc Adm** - Comando/Fisc Adm/Div Adm, de **5 JUL 23**, orientou o Setor Requisitante a **reenviar, via DIEx**, a documentação definitiva **assinada**, tão logo a orçamentação esteja concluída, nos seguintes termos:



4. Caso a orçamentação e a consolidação dos quantitativos das OMV a ser elaborada/providenciada, respectivamente pelo Setor de Pesquisa de Preços e pela DIVALC, não fiquem prontas até 7 JUL 23, solicito cumprir as fases acima, mantendo o ETP e o TR no **modo "Rascunho"**. Nesse caso, após a conclusão da orçamentação e da consolidação dos quantitativos das OMV em questão, solicito a esse Setor Requisitante assinar o ETP e o TR, informando, via DIEx, tal fato a esta Fisc Adm.

4. Para informações complementares, coloco à disposição a **Sgt AMANDA SILVA**, Chefe da **Carteira de Compras** desta Fiscalização Administrativa.

CLESIO DE JESUS OLIVEIRA - 1º Ten  
Chefe da Fiscalização Administrativa

**"200 ANOS DO TENENTE ANTÔNIO JOÃO: HERÓI DA EPOPÉIA DE DOURADOS"**



**MINISTÉRIO DA DEFESA  
EXÉRCITO BRASILEIRO  
COMANDO DA 7ª REGIÃO MILITAR  
BASE ADMINISTRATIVA DO CURADO  
BASE MESTRE-DE-CAMPO ANTÔNIO CURADO VIDAL**

**APROVAÇÃO DA REQUISIÇÃO**

Aprovo a requisição constante do **DIEx Nº 89-Fisc Adm - Comando/Fisc Adm/Div Adm**, sob a ótica da oportunidade, conveniência e relevância para o interesse público desta Organização Militar.

1. Determino as providências no sentido de proceder a uma licitação por meio de **pregão eletrônico SRP** cujo objeto é a **Aquisição de materiais para manutenção corretiva e preventiva de roçadeiras laterais a gasolina, motor 2 tempos**, da Base Administrativa do Curado, nos termos da Lei nº 14.133, de 2021, e demais legislações aplicáveis.
2. O chefe da DivALC adote as providências decorrentes, de acordo com as normas em vigor para início do processo licitatório.

Recife-PE, 20 de julho de 2023.

**FELIPE GLASNER  
DE MAIA CHAGAS:**

Assinado digitalmente por FELIPE GLASNER DE MAIA CHAGAS:  
00738439460  
DN: C=BR, O=ICP-Brasil, OU=Autoridade Certificadora de Defesa,  
OU=03277610000125, OU=Certificado PF A3, CN=FELIPE  
GLASNER DE MAIA CHAGAS:00738439460  
Razão: Eu sou o autor deste documento  
Localização: sua localização de assinatura aqui  
Data: 2023-08-17 13:52:52  
Foxit Reader Versão: 9.7.1

**FELIPE GLASNER DE MAIA CHAGAS – Cel**

Ordenador de Despesas da Base Administrativa do Curado



(Continuação do BI Nr 75, de 24/04/2023, do(a) B Adm Curado)

FRANCISCO  
JOSE DE  
MOURA 46310  
070363

(Nota nº 26575, de 24 de abril de 2023, da(o) CCSVSSAU)

#### e. EQUIPE DE PLANEJAMENTO DA CONTRATAÇÃO

##### Designação

Nos termos da inciso III do Art 21 da IN nº 05, de 25 de maio de 2017, designo para compor a Equipe de Planejamento da Contratação da Base Administrativa do Curado, para os Processos Licitatórios na Lei 14.133/2021 do corrente ano, os chefes e auxiliares abaixo relacionados:

- 1- Chefe e Auxiliar Seção de Tecnologia da Informação: materiais e serviços de TI, comunicações e eletrônica;
- 2- Chefe e Auxiliar Aprovisionamento: materiais e serviços de provisionamento, copa e cozinha;
- 3- Chefe e Auxiliar Pelotão de Manutenção e Transporte: materiais e serviços para manutenção de viatura;
- 4- Chefe e Auxiliar Companhia de Comando e Serviço (CCSv): materiais e serviços de manutenção de bens imóveis de áreas de responsabilidades da CCSv;
- 5- Chefe e Auxiliar Almoarifado: materiais e serviços relacionados a vida vegetativa da OM e suprimento do depósito;
- 6- Chefe e Auxiliar Fiscalização Administrativa: serviços comuns, serviços de engenharia comuns afetos à Base Administrativa do Curado;
- 7 – Gestor e Auxiliar dos Hotéis de Trânsito (HT): materiais e serviços de manutenção de bens imóveis de áreas de responsabilidades dos HT;
- 8 - Chefe e Auxiliar da Unidade de Atendimento Ambulatorial do Complexo do Curado (UAACC): materiais e serviços de saúde;
- 9 - Chefe e Auxiliar do Pelotão de Obras: materiais e serviços relacionados a manutenção das instalações da B Adm Curado.

Os trabalhos a serem executados pelos militares designados para o Planejamento da Contratação, consisti em:

- a) Elaborar o Documento para Formalização da Demanda, contendo os requisitos previstos no Art 21 da IN SEGES/MPDG nº 05/2017;
- b) Elaborar os Estudo Técnico Preliminar (ETP), na Plataforma SIASG ETP Digital, com a Memória de Cálculo em anexo, tudo conforme previsto na IN SEGES/MPDG nº 58/2022;
- c) Elaborar o Gerenciamento de Risco (GR) conforme previsto no Art 25 da IN SEGES/MPDG nº 05/2017;
- d) Elaborar o Termo de Referência(TR), na Plataforma SIASG TR Digital, conforme previsto na IN SEGES/MPDG nº 81/2022;
- e) Providenciar a aprovação do ETP, GR e TR junto ao Ordenador de Despesas.

Em consequência, a Seção Pessoal, Seção de Inteligência e Instrução, CCSv e demais interessadostomem conhecimento e providências.

(Nota nº 26469, de 13 de abril de 2023, da(o) DIVCONTR)

#### f. INSPEÇÃO MENSAL DO SERVIÇO DE APROVISIONAMENTO

##### Publicação

De acordo com as Normas de Procedimentos e de Controle para o Serviço de Aprovisionamento, foi realizada, em 22 de março de 2023, a Inspeção Mensal pelo Cel FELIPE GLASNER DE MAIA CHAGAS, Ordenador de Despesas, e o Maj NIDIVAL FROTA BITENCOURT, Fiscal Administrativo



# Estudo Técnico Preliminar 58/2023

## 1. Informações Básicas

Número do processo: 64361.008123/2023-77

## 2. Descrição da necessidade

O presente Estudo Técnico Preliminar (ETP) consiste na análise e especificação dos materiais que serão adquiridos para atender as diversas necessidades da QG da 7ª Região Militar e Base Administrativa do Curado, como o cuidado diária de suas áreas verdes, visando a manutenção corretiva e preventiva de roçadeiras à gasolina motor 2 tempos.

A aquisição dos bens nesta licitação encontra alinhamento com os Objetivos Estratégicos da Base Administrativa do Curado, constantes do seu Plano de Gestão, conforme descrito a seguir:

**Objetivo estratégico nº 9:** Implementar o uso de soluções inovadoras para melhoria dos processos sob responsabilidade da Base Administrativa do Curado. (alinhado com OER-9 do Cmdo 7ª RM)

**Objetivo estratégico nº 10:** Ter militares capacitados nas diversas áreas necessárias no cumprimento da missão da Base Administrativa do Curado, de acordo com os cargos previstos no Quadro de Cargos Previstos desta OM. (alinhado com OER-10 do Cmdo 7ª RM)

## 3. Área requisitante

Área Requisitante	Responsável
Companhia de Comando e Serviços	Thiago Colli dos Santos

## 4. Descrição dos Requisitos da Contratação

Os objetos a serem licitados, pelas suas características e com base nas justificativas mencionadas na memória de cálculo anexa, possuem aquisição esporádica e de caráter não continuada, não havendo necessidade de prorrogação contratual para além da vigência comum de doze meses prevista na Lei nº 14.133/21.

Neste contexto a empresa deverá:

- Entregar os materiais adquiridos conforme nota de empenho;
- Entregar o material no local indicado pelo responsável do recebimento.
- O horário para recebimento de material: das segundas-feiras às quintas-feiras, no horário das 09:00 às 12:00hrs e das 13:00 às 16:00hrs, e na sexta-feira, no horário das 07:30 às 11:30hrs, com exceção dos feriados.
- Fornecer a Nota Fiscal do material de acordo com o empenho; e
- Fornecer o material de acordo com as especificações e condições constantes no Termo de Referência, Anexo ao Edital do Pregão.



## 5. Levantamento de Mercado

O levantamento de mercado não foi realizado mediante pesquisa elaborada nos termos do Art 3º da IN Nº 73/2020, da SEGES/ME, tendo em vista que os itens a serem adquiridos foram recém - catalogados pelo Ministério da Economia, não foi possível analisar as contratações efetuadas anteriormente pela Base Administrativa do Curado ou outro Órgão, por motivo de não ter sido realizada nenhuma compra dos materiais.

Sobre o método para obtenção do preço estimado, foi aplicada a média aritmética entre três preços obtidos na pesquisa em mídias especializadas.

Após a devida análise dos preços de mercado através de mídias especializadas, foi verificado que o mercado consegue atender às exigências previstas neste ETP e na memória de cálculo anexa, sendo assim capaz de prover os materiais solicitados, além de atender as unidades de referência lançadas e especificações técnicas dos produtos.

## 6. Descrição da solução como um todo

Contratação de empresa especializada para fornecimento de materiais para manutenção corretiva e preventiva de roçadeiras laterais à gasolina, motor 2 tempos para Base Administrativa do Curado, conforme quantidades e descrições estabelecidas na memória de cálculo anexa a este estudo técnico preliminar durante 12 (doze) meses.

## 7. Estimativa das Quantidades a serem Contratadas

Os quantitativos ora propostos por esse estudo e apresentados na memória de cálculo anexa a este documento foram obtidos através do levantamento do histórico de necessidades da Base Administrativa do Curado referente à manutenção das áreas verdes, da real necessidade oriunda da averiguação junto ao solicitante, a Companhia de Comando e Serviços.

## 8. Estimativa do Valor da Contratação

**VALOR:** 346.683,08

O levantamento de mercado foi realizado mediante pesquisa elaborada nos termos do Art 3º da IN Nº 65/2021, da SEGES/ME, através de quantitativos previstos na planilha de pesquisa de preços e memória de cálculo, sendo os valores de referência obtidos em consulta em sítios eletrônicos especializados, havendo a consolidação das consultas no Mapa Comparativo.

Outrossim, foi priorizado o incisos III, do Art. 5º da IN 65/2021, e também o inciso I, de forma a complementar a pesquisa de preços. Sendo assim, foram desconsiderados os valores excessivamente elevados para cálculo da média de 3 (três) valores distintos para um mesmo item, determinando então os valores máximos admissíveis para aquisição.

Quanto ao método para obtenção do preço estimado, foi aplicada a média aritmética entre três preços obtidos na pesquisa.

Desta feita, a fim de obter-se valores de referência compatíveis com o que efetivamente está sendo praticado no mercado, e assim, possibilitar o êxito na apresentação de propostas, foram obtidas cotações em sites de estabelecimentos especializados (Inciso III, do Art. 5º da IN 65/2021), de maneira que o valor de referência é formulado a partir de três valores de sites especializados.

## 9. Justificativa para o Parcelamento ou não da Solução

Conforme os termos da alínea b), do inciso V, do Art. 40 e inciso II do Art. 47 da Lei 14.133/21, é que as compras e serviços em geral efetuados pela Administração sejam divididas em tantas parcelas quantas se comprovarem técnica e economicamente viáveis, de modo a aproveitar os recursos do mercado e a ampliar a competitividade, sem perda da economia de escala. Logo,



depreende-se que a regra do parcelamento deve ser coordenada com os requisitos que a própria lei definiu: só se pode fazer parcelamento quando há viabilidade técnica e econômica para sua adoção.

O objeto deste ETP, a saber, a aquisição de materiais para manutenção corretiva e preventiva de roçadeiras laterais à gasolina, motor 2 tempos, para atender às necessidades de conservação e operacionalidade dos equipamentos de corte de grama da Base Administrativa do Curado, constituem-se de bens de consumo que serão adquiridos frequentemente e de forma parcelada, durante a vigência da Ata homologada (doze meses).

## 10. Contratações Correlatas e/ou Interdependentes

Não verificam-se contratações correlatas nem interdependentes para a viabilidade e contratação desta demanda.

## 11. Alinhamento entre a Contratação e o Planejamento

A projeção de aquisição dos materiais para manutenção corretiva e preventiva de roçadeiras laterais à gasolina, motor 2 tempos contida neste Estudo Técnico Preliminar está em alinhamento com o estipulado no Planejamento e Gerenciamento de Contratações de 2023 (presente ano) e previsto no Planejamento e Gerenciamento de Contratações de 2024 conforme preconiza o inciso IX, art. 7º da IN 58/2022.

## 12. Resultados Pretendidos

Os Materiais a serem adquiridos serão utilizados pelo Encarregado de Material da Companhia de Comando e Serviços da Base Administrativa do Curado na manutenção dos equipamentos de corte de grama, assim evitando a interrupção das atividades de manutenção das diversas áreas do QG da 7ª Região Militar e Base Administrativa do Curado.

## 13. Providências a serem Adotadas

Este ETP dará subsídio ao Termo de Referência para o pregão. Após a conclusão da licitação, a Seção Fiscalização Administrativa desta Base Administrativa comunicará todas as partes interessadas para que se planejem e realizem as requisições, a fim de viabilizar a aquisição por Nota de Empenho para as empresas adjudicatárias e signatárias das Atas de Registro de Preços.

Na ocasião da entrega do bem, o Setor de Materiais (Almoxarifado) deverá examinar se a descrição dos bens corresponde às especificações constantes do Termo de Referência para então efetivar o ateste na Nota Fiscal e encaminhar tal documento para a realização do pagamento.

## 14. Possíveis Impactos Ambientais

Os bens fornecidos deverão observar os critérios de sustentabilidade básicos descritos no Termo de Referência e na legislação em vigor, a fim de minimizar ou evitar impactos ambientais, geração de danos ao ecossistema. Um dos problemas ambientais que podem ser visto é o descarte incorreto dos materiais metálicos dos itens previstos na memória de cálculo anexa, pois esses materiais possuem um elevado tempo de decomposição e quando descartados no meio ambiente causam sérios problemas ambientais.

## 15. Declaração de Viabilidade

Esta equipe de planejamento declara **viável** esta contratação.





## Lista de Anexos

Atenção: Apenas arquivos nos formatos ".pdf", ".txt", ".jpg", ".jpeg", ".gif" e ".png" enumerados abaixo são anexados diretamente a este documento.

- Anexo I -  
Memoria\_de\_Calculo\_ETP\_58\_\_assinado\_assinado.pdf (227.91 KB)
- Anexo II -MR33\_2023\_assinado\_assinado.pdf (101.05 KB)
- Anexo III - DFD\_ETP\_58\_assinado\_assinado.pdf (118.26 KB)
- Anexo IV - TR40\_2023-1.pdf (97.37 KB))
- 
- 
- 
-



MINISTÉRIO DA DEFESA  
EXÉRCITO BRASILEIRO  
CMNE – 7ª RM  
BASE ADMINISTRATIVA DO CURADO  
BASE MESTRE-DE-CAMPO ANTÔNIO CURADO VIDAL

### MEMÓRIA DE CÁLCULO

**OBJETO: AQUISIÇÃO DE MATERIAIS PARA MANUTENÇÃO CORRETIVA E PREVENTIVA DE ROÇADEIRAS À GASOLINA**

Nº do item	Item	Und	Qty	Justificativa
1.	Carcaça virabrequim completa - informações adicionais: material da carcaça: liga de alumínio com revestimento em cromo, acompanha 1 (uma) junta. Aplicação em roçadeiras TEKNA modelos RL520AC-G2 e RL520XS.	Und	16	O item possui utilização aplicação nas roçadeiras à gasolina, motor 2 tempos, que são utilizadas na manutenção das áreas verdes.
2.	Kit membrana e diafragma para carburador roçadeira lateral. Aplicação em roçadeiras TEKNA modelos RL520AC-G2 e RL520XS.	Und	64	O item possui utilização aplicação nas roçadeiras à gasolina, motor 2 tempos, que são utilizadas na manutenção das áreas verdes.
3.	Carburador Para Roçadeira Motor Gasolina 2 Tempos – Características Adicionais: Acompanha Jogo de Juntas, Motores 43CC e 52CC. Aplicação em roçadeiras TEKNA modelos RL520AC-G2 e RL520XS.	Und	32	O item possui utilização aplicação nas roçadeiras à gasolina, motor 2 tempos, que são utilizadas na manutenção das áreas verdes.
4.	Volante Magnético Roçadeira Lateral – Características Adicionais: Material: Liga de Alumínio com revestimento mm Cromo. Aplicação em roçadeiras TEKNA modelos RL520AC-G2 e RL520XS.	Und	16	O item possui utilização aplicação nas roçadeiras à gasolina, motor 2 tempos, que são utilizadas na manutenção das áreas verdes.
5.	Bobina Ignição Roçadeira Lateral. Aplicação em roçadeiras TEKNA modelos RL520AC-G2 e RL520XS.	Und	16	O item possui utilização aplicação nas roçadeiras à gasolina, motor 2 tempos, que são utilizadas na manutenção das áreas verdes.
6.	Cachimbo Vela Ignição Roçadeira Lateral – Características adicionais: Acompanha mola do cachimbo com 2 (dois) pontos de fixação. Aplicação em roçadeiras TEKNA modelos RL520AC-G2 e RL520XS.	Und	16	O item possui utilização aplicação nas roçadeiras à gasolina, motor 2 tempos, que são utilizadas na manutenção das áreas verdes.
7.	Mola Cachimbo Vela Ignição Roçadeira Lateral – Características adicionais: mola com 2 (duas) travas de fixação. Aplicação em roçadeiras TEKNA modelos RL520AC-G2 e RL520XS.	Und	32	O item possui utilização aplicação nas roçadeiras à gasolina, motor 2 tempos, que são utilizadas na manutenção das áreas verdes.
8.	Bulbo Injetor Combustível Carburador Roçadeira Lateral – Características adicionais: material: silicone. Aplicação em carburador de roçadeira marca TEKNA modelos RL520AC-G2 e RL520XS.	Und	16	O item possui utilização aplicação nas roçadeiras à gasolina, motor 2 tempos, que são utilizadas na manutenção das áreas verdes.



Nº do item	Item	Und	Qtd	Justificativa
9.	Tampa Partida Roçadeira Lateral – Características Adicionais: Tampa completa contendo: mola, manopla, cordão e 4 parafusos de fixação, material: plástico injetado. Aplicação em roçadeiras TEKNA modelos RL520AC-G2 e RL520XS.	Und	32	O item possui utilização aplicação nas roçadeiras à gasolina, motor 2 tempos, que são utilizadas na manutenção das áreas verdes.
10.	Mola Recuo Tampa Partida Roçadeira Lateral – Características Adicionais: medidas: espessura 4 mm, diâmetro externo 46mm, diâmetro interno 33mm. Aplicação em tampa de partida roçadeira lateral marca TEKNA modelos RL520AC-G2 e RL520XS.	Und	16	O item possui utilização aplicação nas roçadeiras à gasolina, motor 2 tempos, que são utilizadas na manutenção das áreas verdes.
11.	Suporte Tanque Combustível Roçadeira Lateral – Características Adicionais: composto por 2 (duas) partes sendo 1 (uma) de plástico e 1 (uma) de metal e com 4 (quatro) furos. Aplicação em roçadeiras TEKNA modelo RL520XS.	Und	16	O item possui utilização aplicação nas roçadeiras à gasolina, motor 2 tempos, que são utilizadas na manutenção das áreas verdes.
12.	Suporte Tanque Combustível Roçadeira Lateral – Características Adicionais: material: metal, peça única. Formato em "U". Aplicação em roçadeiras TEKNA modelo RL520AC-G2.	Und	16	O item possui utilização aplicação nas roçadeiras à gasolina, motor 2 tempos, que são utilizadas na manutenção das áreas verdes.
13.	Embreagem Completa Roçadeira Lateral – Características Adicionais: acompanham 2 (duas) sapatas e 1 (uma) mola. Aplicação em roçadeiras TEKNA modelos RL520AC-G2 e RL520XS.	Und	48	O item possui utilização aplicação nas roçadeiras à gasolina, motor 2 tempos, que são utilizadas na manutenção das áreas verdes.
14.	Mola Embreagem Roçadeira Lateral – Características Adicionais: 8 (oito) voltas. Aplicação em roçadeiras TEKNA modelos RL520AC-G2 e RL520XS.	Und	32	O item possui utilização aplicação nas roçadeiras à gasolina, motor 2 tempos, que são utilizadas na manutenção das áreas verdes.
15.	Cobertura Cilindro Roçadeira Lateral – Características Adicionais: Material: Plástico, composto por 2 (duas) partes. Aplicação em roçadeiras TEKNA modelo RL520AC-G2.	Und	8	O item possui utilização aplicação nas roçadeiras à gasolina, motor 2 tempos, que são utilizadas na manutenção das áreas verdes.
16.	Amortecedor Acoplamento Tubo Roçadeira Lateral – Características Adicionais: material: plástico. Aplicação em roçadeiras TEKNA modelo RL520AC-G2.	Und	16	O item possui utilização aplicação nas roçadeiras à gasolina, motor 2 tempos, que são utilizadas na manutenção das áreas verdes.
17.	Cilindro Roçadeira Lateral – Características Adicionais: medida do cilindro: 44mm, material: liga de alumínio, acompanha 2 (dois) anéis de segmento, 1 (um) pistão, 1 (um) pino, 2 (duas) travas do pino e 1 (um) jogo de juntas. Aplicação em roçadeiras TEKNA modelos RL520AC-G2 e RL520XS.	Und	32	O item possui utilização aplicação nas roçadeiras à gasolina, motor 2 tempos, que são utilizadas na manutenção das áreas verdes.
18.	Anel de Segmento para Pistão 40mm, formato: circular, material: liga de aço-carbono, características adicionais: para roçadeira à gasolina motor 2 tempos de 43CC e 52CC - contém 2 (dois) anéis, 1,5mm de espessura. Aplicação em roçadeiras TEKNA modelos RL520AC-G2 e RL520XS.	Und	16	O item possui utilização aplicação nas roçadeiras à gasolina, motor 2 tempos, que são utilizadas na manutenção das áreas verdes.
19.	Kit de juntas para Roçadeira Lateral - material: papel – características adicionais: kit composto por 1 (uma) junta do cilindro, 1 (uma) junta do carburador, 1 (uma) junta da brida, 1 (uma) junta do escapamento e 1 (uma) junta do virabrequim, para roçadeiras à gasolina motor 2 tempos de 43CC e 52CC. Aplicação em roçadeiras TEKNA modelos RL520AC-G2 e RL520XS.	Und	64	O item possui utilização aplicação nas roçadeiras à gasolina, motor 2 tempos, que são utilizadas na manutenção das áreas verdes.
20.	Kit pistão 44mm para roçadeira à gasolina motor 2 tempos – características adicionais: acompanha 1 (um) pistão de 44mm, 1 (um) pino do pistão de 10mm, 2 (dois) anéis de segmento e 2 (duas) travas do pistão. aplicação em roçadeiras laterais importadas.	Und	32	O item possui utilização aplicação nas roçadeiras à gasolina, motor 2 tempos, que são utilizadas na manutenção das áreas verdes.
21.	Filtro de ar para roçadeira lateral à gasolina - formato: circular - material: espuma – características adicionais: filtro específico para roçadeira da marca TEKNA modelo RL520AC-G2.	Und	16	O item possui utilização aplicação nas roçadeiras à gasolina, motor 2 tempos, que são utilizadas na manutenção das áreas verdes.



Nº do item	Item	Und	Qtd	Justificativa
22.	Filtro de ar, material: espuma, medidas: 83mm de largura x 88mm de comprimento x 18mm de altura – características adicionais: para roçadeiras de 33CC, 43CC e 52CC. Aplicação em roçadeira lateral marca TEKNA modelo RL520XS.	Und	16	O item possui utilização aplicação nas roçadeiras à gasolina, motor 2 tempos, que são utilizadas na manutenção das áreas verdes.
23.	Tanque de combustível para roçadeira gasolina, material: plástico injetado, capacidade do tanque: 1,2 litros, características adicionais: 2 (dois) furos para parafuso de fixação, com tampa, mangueira e passador de combustível e retorno e filtro de combustível aplicação em roçadeiras TEKNA modelo RL520AC-G2.	Und	8	O item possui utilização aplicação nas roçadeiras à gasolina, motor 2 tempos, que são utilizadas na manutenção das áreas verdes.
24.	Tanque de combustível para roçadeira gasolina, material: plástico injetado, capacidade do tanque: 1,2 litros, características adicionais: 4 (quatro) furos para parafuso de fixação, com tampa, mangueira e passador de combustível e retorno e filtro de combustível aplicação em roçadeiras TEKNA modelo XS.	Und	8	O item possui utilização aplicação nas roçadeiras à gasolina, motor 2 tempos, que são utilizadas na manutenção das áreas verdes.
25.	Mangueira combustível entrada roçadeira lateral à gasolina - medidas: furo interno: 3mm, diâmetro externo 5mm, comprimento 10 metros – características Adicionais: cor preta, para aplicação em tanque de combustível de roçadeira lateral à gasolina TEKNA modelos RL520AC-G2 e RL520XS.	Und	2	O item possui utilização aplicação nas roçadeiras à gasolina, motor 2 tempos, que são utilizadas na manutenção das áreas verdes.
26.	Mangueira combustível retorno roçadeira lateral à gasolina - medidas: furo interno 3mm, diâmetro externo 5mm, comprimento 10 metros – características adicionais: cor amarela translúcida ou transparente, material: silicone, para aplicação em tanque de combustível de roçadeira lateral à gasolina TEKNA modelos RL520AC-G2 e RL520XS.	Und	2	O item possui utilização aplicação nas roçadeiras à gasolina, motor 2 tempos, que são utilizadas na manutenção das áreas verdes.
27.	Filtro combustível para roçadeira à gasolina motor 2 tempos - material: corpo em plástico injetado - medidas: comprimento do corpo 22mm, diâmetro do corpo 11mm, comprimento do bico 9mm, diâmetro do bico 4,5mm – características adicionais: para uso em tanque de combustível de roçadeira à gasolina de 1,2 litros. Aplicação em roçadeiras TEKNA modelos RL520AC-G2 e RL520XS.	Und	64	O item possui utilização aplicação nas roçadeiras à gasolina, motor 2 tempos, que são utilizadas na manutenção das áreas verdes.
28.	Passador da mangueira de combustível e retorno para tanques de combustível de roçadeiras laterais à gasolina - material: borracha de silicone - medidas: interna 19mm, externa 25mm e canal de 3mm - formato: circular – características adicionais: possui 2 (dois) furos para a passagem das mangueiras de combustível e retorno. Aplicação em roçadeiras TEKNA modelos RL520AC-G2 e RL520XS.	Und	64	O item possui utilização aplicação nas roçadeiras à gasolina, motor 2 tempos, que são utilizadas na manutenção das áreas verdes.
29.	Cordão de partida para roçadeira lateral à gasolina - material: nylon (poliamida) - medidas: largura 3mm e 100 metros de comprimento (bobina) - características adicionais: alta resistência à tração, alto ponto de fusão, alta resistência à abrasão e resistência à gasolina. aplicação em partida arranque roçadeira lateral à gasolina	Und	2	O item possui utilização aplicação nas roçadeiras à gasolina, motor 2 tempos, que são utilizadas na manutenção das áreas verdes.
30.	Carrete Manual de Corte. Material: Plástico Resistente, Formato Ponta: Redondo. Acompanha fio de nylon. Aplicação em roçadeiras TEKNA modelos RL520AC-G2 e RL520XS	Und	64	O item possui utilização aplicação nas roçadeiras à gasolina, motor 2 tempos, que são utilizadas na manutenção das áreas verdes.
31.	Escova, Material: Aço, Aplicação: Roçadeira lateral à gasolina, Tipo: Rotativa, Características Adicionais: Corte de grama baixa, 200mm. Aplicação em roçadeiras TEKNA modelos RL520AC-G2 e RL520XS.	Und	32	O item possui utilização aplicação nas roçadeiras à gasolina, motor 2 tempos, que são utilizadas na manutenção das áreas verdes.
32.	Kit Cilindro e Pistão 40mm -, Características Adicionais: Com Vela, Jogo De Juntas, Anêia de Segmento Completo. Aplicação em roçadeiras KAWASHIMA 43CC.	Und	7	O item possui utilização aplicação nas roçadeiras à gasolina, motor 2 tempos, que são utilizadas na manutenção das áreas verdes.
33.	Fio de Nylon – Características adicionais: Cor:Laranja, Bitola:2,40 mm. Bobina com 2Kg. Aplicação em roçadeiras TEKNA modelos RL520AC-G2 e RL520XS.	Und	20	O item possui utilização aplicação nas roçadeiras à gasolina, motor 2 tempos, que são utilizadas na manutenção das áreas verdes.



Nº do item	Item	Und	Qtd	Justificativa
34.	Vela de Ignição para Roçadeiras e Motosserras – Características adicionais: Referência: BPMR7A. Aplicação em roçadeiras TEKNA modelos RL520AC-G2 e RL520XS.	Und	50	O item possui utilização aplicação nas roçadeiras à gasolina, motor 2 tempos, que são utilizadas na manutenção das áreas verdes.

**ASSINATURA DOS RESPONSÁVEIS**

Documento assinado digitalmente  
**gov.br** THIAGO COLLI DOS SANTOS  
Data: 13/07/2023 08:01:30-0300  
Verifique em <https://validar.it.gov.br>

**THIAGO COLLI DOS SANTOS - Cap**  
Comandante da Companhia de Comando e Serviços

Documento assinado digitalmente  
**gov.br** LUIS AUGUSTO DE SOUZA PEREIRA  
Data: 13/07/2023 07:38:34-0300  
Verifique em <https://validar.it.gov.br>

**LUIS AUGUSTO DE SOUZA PEREIRA - ST**  
Encarregado de Material

Documento assinado digitalmente  
**gov.br** PAULO RICARDO DO NASCIMENTO VERISSIMO  
Data: 13/07/2023 07:24:05-0300  
Verifique em <https://validar.it.gov.br>

**PAULO RICARDO DO NASCIMENTO VERISSIMO – 3º Sgt**  
Auxiliar da Equipe de ETP

Recife, na data da assinatura

# Matriz de Gerenciamento de Riscos

## 1. Informações Básicas

Número da Matriz de Alocação de Riscos

33/2023

Objeto da Matriz de Riscos

Gerenciar os Riscos da aquisição de Materiais para manutenção corretiva e preventiva de roçadeiras laterais à gasolina

Responsável pela Edição

PAULO RICARDO DO NASCIMENTO VERISSIMO

Data de Criação

06/07/2023 10:02

## 2. Histórico de Revisões

Nenhuma Revisão encontrada.

## 3. Riscos Identificados

Número	Risco	Causa do Risco	Fase	Alocado para	Nível do Risco (I x P)	Nº Item
R-01	Não haver disponibilidade orçamentária	Indisponibilidade de recursos orçamentários	Planejamento	Administração	Alto	
1	<b>Impactos</b> A OM não terá disponibilidade de materiais para realizar as manutenções corretivas e preventivas, o que inviabilizará o uso dos equipamentos de corte de grama.					
P-01	<b>Ações Preventivas</b> Buscar base no Planejamento Estratégico da instituição, conforme item II dos estudos preliminares					
	<b>Responsável:</b> LUIS AUGUSTO DE SOUZA PEREIRA					
C-01	<b>Ações de Contingência</b> Buscar remanejamento de valores previstos no orçamento anual, juntamente com a revisão da necessidade imediata dos itens demandados.					
	<b>Responsável:</b> LUIS AUGUSTO DE SOUZA PEREIRA					
R-02	Especificação insuficiente para os materiais	Falta de dados técnicos suficientes	Planejamento	Administração	Médio	
1	<b>Impactos</b> Material a ser adquirido de forma que não abrange todas as necessidades					
P-01	<b>Ações Preventivas</b> Revisão da descrição detalhada de cada item					
	<b>Responsável:</b> LUIS AUGUSTO DE SOUZA PEREIRA					
C-01	<b>Ações de Contingência</b> Estudar o grau de insuficiência e refletir sobre a vantagem na rescisão contratual e abertura de novo processo licitatório					
	<b>Responsável:</b> LUIS AUGUSTO DE SOUZA PEREIRA					
R-03	Atraso na conclusão da licitação	Não atendimento à demanda no prazo necessário, prejudicando o andamento da contratação	Planejamento	Administração	Alto	
1	<b>Impactos</b> A OM não terá disponibilidade de materiais para realizar as manutenções corretivas e preventivas, o que inviabilizará o uso dos equipamentos de corte de grama.					
P-01	<b>Ações Preventivas</b> Na abertura das propostas, prevendo-se frequentes recusas de propostas, nomeação de mais pessoas para apoiar a Equipe de Planejamento e Área Técnica					
	<b>Responsável:</b> LUIS AUGUSTO DE SOUZA PEREIRA					
C-01	<b>Ações de Contingência</b> Estudar o grau de insuficiência e refletir sobre a vantagem na rescisão contratual e abertura de novo processo licitatório					
	<b>Responsável:</b> LUIS AUGUSTO DE SOUZA PEREIRA					
R-04	Demanda equivocada	Erro na solicitação da demanda	Planejamento	Administração	Alto	
1	<b>Impactos</b> A OM não terá disponibilidade de materiais para realizar as manutenções corretivas e preventivas, o que inviabilizará o uso dos equipamentos de corte de grama.					
P-01	<b>Ações Preventivas</b> Revisão da descrição detalhada de cada item					
	<b>Responsável:</b> LUIS AUGUSTO DE SOUZA PEREIRA					

PEREIRA

**Ações de Contingência**

C-01

Estudar o grau de insuficiência e refletir sobre a vantajosidade na rescisão contratual e abertura de novo processo licitatório

**Responsável:** LUIS AUGUSTO PEREIRA



**4. Acompanhamento das Ações de Tratamento de Riscos**

Nenhum acompanhamento incluído.

**5. Responsáveis / Assinantes**

**Equipe de Planejamento**

THIAGO COLLI DOS SANTOS

Comandante da Companhia de  
Comando e Serviços

Documento assinado digitalmente



THIAGO COLLI DOS SANTOS  
Data: 11/07/2023 08:41:42-0300  
Verifique em <https://validar.iti.gov.br>

Documento assinado digitalmente



LUIS AUGUSTO DE SOUZA PEREIRA  
Data: 11/07/2023 08:11:36-0300  
Verifique em <https://validar.iti.gov.br>

LUIS AUGUSTO DE SOUZA

PEREIRA

Encarregado de Material

Documento assinado digitalmente



PAULO RICARDO DO NASCIMENTO VERISS  
Data: 11/07/2023 07:48:06-0300  
Verifique em <https://validar.iti.gov.br>

PAULO RICARDO DO  
NASCIMENTO VERISSIMO

Auxiliar da Equipe de ETP



MINISTÉRIO DA DEFESA  
EXÉRCITO BRASILEIRO  
BASE ADMINISTRATIVA DO CURADO  
(BASE MESTRE-DE-CAMPO ANTÔNIO CURADO VIDAL)



**DOCUMENTO DE FORMALIZAÇÃO DA DEMANDA**

<b>Órgão:</b>	<b>BASE ADMINISTRATIVA DO CURADO</b>
<b>Setor Requisitante (Unidade/Setor/Depto):</b>	Companhia de Comando e Serviços.
<b>Responsável pela Demanda:</b>	THIAGO COLLI DOS SANTOS - Cap
<b>Objeto da futura contratação:</b>	Aquisição de materiais para manutenção corretiva e preventiva das roçadeiras laterais à gasolina, motor 2 tempos, marca TEKNA, modelos RL520AC-G2 e RL520XS, de forma não continuada, para a Base Administrativa do Curado.

**1. JUSTIFICATIVA DA NECESSIDADE.**

1.1 A especificação dos itens foi embasada nas necessidades existentes da Base Administrativa do Curado.

1.2 A justificativa se pauta na continuidade de operação dos equipamentos de corte de grama, os quais auxiliam na manutenção das áreas verdes da Base Administrativa do Curado e do Comando da 7ª Região Militar.

**2. QUANTIDADE DE MATERIAL A SER ADQUIRIDO.**

2.1 Conforme Memória de Cálculo em anexo.

**3. PREVISÃO DE DATA EM QUE DEVE SER ENTREGUE OS MATERIAIS**

3.1 Após recebimento da nota de empenho assinada, a empresa responsável terá o prazo de até 30 (trinta) dias úteis para entrega do material.

**4. INDICAÇÃO DO MEMBRO DA EQUIPE DE PLANEJAMENTO E OS RESPONSÁVEIS PELA FISCALIZAÇÃO**

**Planejamento da Contratação**

Documento assinado digitalmente  
**gov.br** LUIS AUGUSTO DE SOUZA PEREIRA  
Data: 06/07/2023 07:12:24-0300  
Verifique em <https://validar.iti.gov.br>

**LUIS AUGUSTO DE SOUZA PEREIRA - ST**  
Encarregado de Material

Documento assinado digitalmente  
**gov.br** PAULO RICARDO DO NASCIMENTO VERISS  
Data: 06/07/2023 10:16:56-0300  
Verifique em <https://validar.iti.gov.br>

**PAULO RICARDO DO NASCIMENTO VERÍSSIMO – 3º Sgt**  
Auxiliar da Equipe de ETP

Recife, na data da assinatura

Documento assinado digitalmente  
**gov.br** THIAGO COLLI DOS SANTOS  
Data: 06/07/2023 10:39:21-0300  
Verifique em <https://validar.iti.gov.br>

**THIAGO COLLI DOS SANTOS - Cap**  
Comandante da Companhia de Comando e Serviços



# Termo de Referência 40/2023

## Informações Básicas

<b>Número do TR</b>	<b>UASG</b>	<b>Editado por</b>	<b>Atualizado em</b>
40/2023	160225-BASE ADMINISTRATIVA DO CURADO - PE	LUIS AUGUSTO DE SOUZA PEREIRA	21/08/2023 14:29 (v 7.0)
<b>Status</b>			
ASSINADO			

## Outras informações

<b>Categoria</b>	<b>Número da Contratação</b>	<b>Processo Administrativo</b>
II - compra, inclusive por encomenda;		64361.008123/2023-77

## 1. Definição do objeto

### 1. CONDIÇÕES GERAIS DA CONTRATAÇÃO

1.1. Aquisição de materiais para manutenção corretiva e preventiva de roçadeiras laterais à gasolina, motor 2 tempos, nos termos da tabela abaixo, conforme condições e exigências estabelecidas neste instrumento.

ITEM	ESPECIFICAÇÃO	CATMAT	UNIDADE DE MEDIDA	QUANTIDADE	VALOR UNITÁRIO	VALOR TOTAL
Apêndice I – Relação dos Itens com as quantidades por Organização Militar						

1.2. Os bens objeto desta contratação são caracterizados como comuns, conforme justificativa constante do Estudo Técnico Preliminar.

1.3. O objeto desta contratação não se enquadra como sendo de bem de luxo, conforme Decreto nº 10.818, de 27 de setembro de 2021.

1.4. O prazo de vigência da ata de registro de preço é de 12 (doze) meses contados da homologação do pregão, improrrogáveis., na forma do artigo 105 da Lei nº 14.133, de 2021.

1.5. O contrato oferece maior detalhamento das regras que serão aplicadas em relação à vigência da contratação.

## 2. Fundamentação da contratação

### 2. FUNDAMENTAÇÃO E DESCRIÇÃO DA NECESSIDADE DA CONTRATAÇÃO

2.1. A Fundamentação da Contratação e de seus quantitativos encontra-se pormenorizada em Tópico específico dos Estudos Técnicos Preliminares, apêndice deste Termo de Referência.

2.2. O objeto da contratação está previsto no Plano de Contratações Anual 2023 e 2024.



### 3. Descrição da solução

#### 3. DESCRIÇÃO DA SOLUÇÃO COMO UM TODO CONSIDERADO O CICLO DE VIDA DO OBJETO E ESPECIFICAÇÃO DO PRODUTO

3.1. A descrição da solução como um todo encontra-se pormenorizada em tópico específico dos Estudos Técnicos Preliminares, apêndice deste Termo de Referência.

### 4. Requisitos da contratação

#### 4. REQUISITOS DA CONTRATAÇÃO

Sustentabilidade:

4.1. Além dos critérios de sustentabilidade eventualmente inseridos na descrição do objeto, devem ser atendidos os seguintes requisitos, que se baseiam no Guia Nacional de Contratações Sustentáveis.

Subcontratação:

4.2. Não é admitida a subcontratação do objeto contratual. Garantia da contratação.

4.3. Não haverá exigência da garantia da contratação prevista no Art. 96 da Lei Nº 14.133/2021.

### 5. Modelo de execução do objeto

#### 5. MODELO DE EXECUÇÃO DO OBJETO

##### Condições de Entrega

5.1. O prazo de entrega dos bens é de 30 (trinta) dias, contados do envio da Nota de Empenho assinada pelo Ordenador de Despesas para a Contratada, em remessa única da quantidade descrita na Nota de Empenho (NE).

5.2. Caso não seja possível a entrega na data assinalada, a empresa deverá comunicar as razões respectivas com pelo menos 5 dias de antecedência para que qualquer pleito de prorrogação de prazo seja analisado, ressalvadas situações de caso fortuito e força maior.

5.3. Os materiais deverão ser entregues no seguinte endereço Avenida Professor Luiz Freire, 198, Várzea, Recife-PE, nas segundas-feiras às quintas-feiras, no horário das 09:00 às 12:00 e das 13:00 às 16:00, e na sexta-feira, no horário das 07:30 às 11:30, com exceção dos feriados.

Telefone: (81) 2129-6276/6256 – Almoxarifado da Base Adm Curado.

##### Garantia, manutenção e assistência técnica

5.4. O prazo de garantia é aquele estabelecido na Lei nº 8.078, de 11 de setembro de 1990 (Código de Defesa do Consumidor)

### 6. Modelo de gestão do contrato

#### 6. MODELO DE GESTÃO DO CONTRATO

6.1. O contrato deverá ser executado fielmente pelas partes, de acordo com as cláusulas avençadas e as normas da Lei nº 14.133, de 2021, e cada parte responderá pelas consequências de sua inexecução total ou parcial.

6.2. Em caso de impedimento, ordem de paralisação ou suspensão do contrato, o cronograma de execução será prorrogado automaticamente pelo tempo correspondente, anotadas tais circunstâncias mediante simples apostila.



6.3. As comunicações entre o órgão ou entidade e a contratada devem ser realizadas por escrito sempre que o ato exigir tal formalidade, admitindo-se o uso de mensagem eletrônica para esse fim.

6.4. O órgão ou entidade poderá convocar representante da empresa para adoção de providências que devam ser cumpridas de imediato.

6.5. Após a assinatura do contrato ou instrumento equivalente, o órgão ou entidade poderá convocar o representante da empresa contratada para reunião inicial para apresentação do plano de fiscalização, que conterá informações acerca das obrigações contratuais, dos mecanismos de fiscalização, das estratégias para execução do objeto, do plano complementar de execução da contratada, quando houver, do método de aferição dos resultados e das sanções aplicáveis, dentre outros.

6.6. A execução do contrato deverá ser acompanhada e fiscalizada pelo(s) fiscal(is) do contrato, ou pelos respectivos substitutos (Art. 117, caput da Lei nº 14.133/2021).

#### **Fiscalização Técnica**

6.7. O fiscal técnico do contrato acompanhará a execução do contrato, para que sejam cumpridas todas as condições estabelecidas no contrato, de modo a assegurar os melhores resultados para a Administração. (Decreto nº 11.246, de 2022, art. 22, VI);

6.7.1. O fiscal técnico do contrato anotará no histórico de gerenciamento do contrato todas as ocorrências relacionadas à execução do contrato, com a descrição do que for necessário para a regularização das faltas ou dos defeitos observados. (Lei nº 14.133, de 2021, art. 117, §1º, e Decreto nº 11.246, de 2022, art. 22, II);

6.7.2. Identificada qualquer inexecução ou irregularidade, o fiscal técnico do contrato emitirá notificações para a correção da execução do contrato, determinando prazo para a correção. (Decreto nº 11.246, de 2022, art. 22, III);

6.7.3. O fiscal técnico do contrato informará ao gestor do contrato, em tempo hábil, a situação que demandar decisão ou adoção de medidas que ultrapassem sua competência, para que adote as medidas necessárias e saneadoras, se for o caso. (Decreto nº 11.246, de 2022, art. 22, IV);

6.7.4. No caso de ocorrências que possam inviabilizar a execução do contrato nas datas aprazadas, o fiscal técnico do contrato comunicará o fato imediatamente ao gestor do contrato. (Decreto nº 11.246, de 2022, art. 22, V); e

6.7.5. O fiscal técnico do contrato comunicará ao gestor do contrato, em tempo hábil, o término do contrato sob sua responsabilidade, com vistas à renovação tempestiva ou à prorrogação contratual (Decreto nº 11.246, de 2022, art. 22, VII).

#### **Fiscalização Administrativa**

6.8. O fiscal administrativo do contrato verificará a manutenção das condições de habilitação da contratada, acompanhará o empenho, o pagamento, as garantias, as glosas e a formalização de apostilamento e termos aditivos, solicitando quaisquer documentos comprobatórios pertinentes, caso necessário (Art. 23, I e II, do Decreto nº 11.246, de 2022).

6.8.1. Caso ocorra descumprimento das obrigações contratuais, o fiscal administrativo do contrato atuará tempestivamente na solução do problema, reportando ao gestor do contrato para que tome as providências cabíveis, quando ultrapassar a sua competência; (Decreto nº 11.246, de 2022, art. 23, IV).

#### **Gestor do Contrato**

6.9. O gestor do contrato coordenará a atualização do processo de acompanhamento e fiscalização do contrato contendo todos os registros formais da execução no histórico de gerenciamento do contrato, a exemplo da ordem de serviço, do registro de ocorrências, das alterações e das prorrogações contratuais, elaborando relatório com vistas à verificação da necessidade de adequações do contrato para fins de atendimento da finalidade da administração. (Decreto nº 11.246, de 2022, art. 21, IV).

6.10. O gestor do contrato acompanhará os registros realizados pelos fiscais do contrato, de todas as ocorrências relacionadas à execução do contrato e as medidas adotadas, informando, se for o caso, à autoridade superior àquelas que ultrapassarem a sua competência. (Decreto nº 11.246, de 2022, art. 21, II).

6.11. O gestor do contrato acompanhará a manutenção das condições de habilitação da contratada, para fins de empenho de despesa e pagamento, e anotará os problemas que obstem o fluxo normal da liquidação e do pagamento da despesa no relatório de riscos eventuais. (Decreto nº 11.246, de 2022, art. 21, III).

6.12. O gestor do contrato emitirá documento comprobatório da avaliação realizada pelos fiscais técnico, administrativo e setorial quanto ao cumprimento de obrigações assumidas pelo contratado, com menção ao seu desempenho na execução



contratual, baseado nos indicadores objetivamente definidos e aferidos, e a eventuais penalidades aplicadas, devendo constar do cadastro de atesto de cumprimento de obrigações. (Decreto nº 11.246, de 2022, art. 21, VIII).

6.13. O gestor do contrato tomará providências para a formalização de processo administrativo de responsabilização para fins de aplicação de sanções, a ser conduzido pela comissão de que trata o art. 158 da Lei nº 14.133, de 2021, ou pelo agente ou pelo setor com competência para tal, conforme o caso. (Decreto nº 11.246, de 2022, art. 21, X).

6.14. O gestor do contrato deverá elaborar relatório final com informações sobre a consecução dos objetivos que tenham justificado a contratação e eventuais condutas a serem adotadas para o aprimoramento das atividades da Administração. (Decreto nº 11.246, de 2022, art. 21, VI).

6.15. O gestor do contrato deverá enviar a documentação pertinente ao setor de contratos para a formalização dos procedimentos de liquidação e pagamento, no valor dimensionado pela fiscalização e gestão nos termos do contrato.

## 7. Critérios de medição e pagamento

### 7. CRITÉRIOS DE MEDIÇÃO E DE PAGAMENTO

#### Recebimento do Objeto

7.1. Os bens serão recebidos provisoriamente, de forma sumária, no ato da entrega, juntamente com a nota fiscal ou instrumento de cobrança equivalente, pelo(a) responsável pelo acompanhamento e fiscalização do contrato, para efeito de posterior verificação de sua conformidade com as especificações constantes no Termo de Referência e na proposta.

7.2. Os bens poderão ser rejeitados, no todo ou em parte, inclusive antes do recebimento provisório, quando em desacordo com as especificações constantes no Termo de Referência e na proposta, devendo ser substituídos no prazo de 15 (quinze) dias, a contar da notificação da contratada, às suas custas, sem prejuízo da aplicação das penalidades.

7.3. O recebimento definitivo ocorrerá no prazo de 30 (trinta) dias úteis, a contar do recebimento da nota fiscal ou instrumento de cobrança equivalente pela Administração, após a verificação da qualidade e quantidade do material e consequente aceitação mediante termo detalhado.

7.4. Para as contratações decorrentes de despesas cujos valores não ultrapassem o limite de que trata o inciso II do art. 75 da Lei nº 14.133, de 2021, o prazo máximo para o recebimento definitivo será de até 30 (trinta) dias úteis.

7.5. O prazo para recebimento definitivo poderá ser excepcionalmente prorrogado, de forma justificada, por igual período, quando houver necessidade de diligências para a aferição do atendimento das exigências contratuais.

7.6. No caso de controvérsia sobre a execução do objeto, quanto à dimensão, qualidade e quantidade, deverá ser observado o teor do art. 143 da Lei nº 14.133, de 2021, comunicando-se à empresa para emissão de Nota Fiscal no que pertine à parcela incontroversa da execução do objeto, para efeito de liquidação e pagamento.

7.7. O prazo para a solução, pelo contratado, de inconsistências na execução do objeto ou de saneamento da nota fiscal ou de instrumento de cobrança equivalente, verificadas pela Administração durante a análise prévia à liquidação de despesa, não será computado para os fins do recebimento definitivo.

7.8. O recebimento provisório ou definitivo não excluirá a responsabilidade civil pela solidez e pela segurança dos bens nem a responsabilidade ético-profissional pela perfeita execução do contrato.

#### Liquidação

7.9. Recebida a Nota Fiscal ou documento de cobrança equivalente, correrá o prazo de dez dias úteis para fins de liquidação, na forma desta seção, prorrogáveis por igual período, nos termos do art. 7º, §3º da Instrução Normativa SEGES/ME nº 77/2022.

7.9.1. O prazo de que trata o item anterior será reduzido à metade, mantendo-se a possibilidade de prorrogação, no caso de contratações decorrentes de despesas cujos valores não ultrapassem o limite de que trata o inciso II do art. 75 da Lei nº 14.133, de 2021.

7.10. Para fins de liquidação, o setor competente deverá verificar se a nota fiscal ou instrumento de cobrança equivalente apresentado expressa os elementos necessários e essenciais do documento, tais como:



- 7.10.1. o prazo de validade;
- 7.10.2. a data da emissão;
- 7.10.3. os dados do contrato e do órgão contratante;
- 7.10.4. o período respectivo de execução do contrato;
- 7.10.5. o valor a pagar; e
- 7.10.6. eventual destaque do valor de retenções tributárias cabíveis.

7.11. Havendo erro na apresentação da nota fiscal ou instrumento de cobrança equivalente, ou circunstância que impeça a liquidação da despesa, esta ficará sobrestada até que o contratado providencie as medidas saneadoras, reiniciando-se o prazo após a comprovação da regularização da situação, sem ônus ao contratante;

7.12. A nota fiscal ou instrumento de cobrança equivalente deverá ser obrigatoriamente acompanhado da comprovação da regularidade fiscal, constatada por meio de consulta on-line ao SICAF ou, na impossibilidade de acesso ao referido Sistema, mediante consulta aos sítios eletrônicos oficiais ou à documentação mencionada no art. 68 da Lei nº 14.133, de 2021.

7.13. A Administração deverá realizar consulta ao SICAF para: a) verificar a manutenção das condições de habilitação exigidas no edital; b) identificar possível razão que impeça a participação em licitação, no âmbito do órgão ou entidade, proibição de contratar com o Poder Público, bem como ocorrências impeditivas indiretas (INSTRUÇÃO NORMATIVA Nº 3, DE 26 DE ABRIL DE 2018).

7.14. Constatando-se, junto ao SICAF, a situação de irregularidade do contratado, será providenciada sua notificação, por escrito, para que, no prazo de 5 (cinco) dias úteis, regularize sua situação ou, no mesmo prazo, apresente sua defesa. O prazo poderá ser prorrogado uma vez, por igual período, a critério do contratante.

7.15. Não havendo regularização ou sendo a defesa considerada improcedente, o contratante deverá comunicar aos órgãos responsáveis pela fiscalização da regularidade fiscal quanto à inadimplência do contratado, bem como quanto à existência de pagamento a ser efetuado, para que sejam acionados os meios pertinentes e necessários para garantir o recebimento de seus créditos.

7.16. Persistindo a irregularidade, o contratante deverá adotar as medidas necessárias à rescisão contratual nos autos do processo administrativo correspondente, assegurada ao contratado a ampla defesa.

7.17. Havendo a efetiva execução do objeto, os pagamentos serão realizados normalmente, até que se decida pela rescisão do contrato, caso o contratado não regularize sua situação junto ao SICAF.

#### **Prazo de pagamento**

7.18. O pagamento será efetuado no prazo de até 10 (dez) dias úteis contados da finalização da liquidação da despesa, conforme seção anterior, nos termos da Instrução Normativa SEGES/ME nº 77, de 2022.

7.19. No caso de atraso pelo Contratante, os valores devidos ao contratado serão atualizados monetariamente entre o termo final do prazo de pagamento até a data de sua efetiva realização, mediante aplicação do índice IPCA de correção monetária.

#### **Forma de pagamento**

7.20. O pagamento será realizado por meio de ordem bancária, para crédito em banco, agência e conta corrente indicados pelo contratado.

7.21. Será considerada data do pagamento o dia em que constar como emitida a ordem bancária para pagamento.

7.22. Quando do pagamento, será efetuada a retenção tributária prevista na legislação aplicável.

7.22.1. Independentemente do percentual de tributo inserido na planilha, quando houver, serão retidos na fonte, quando da realização do pagamento, os percentuais estabelecidos na legislação vigente.

7.23. O contratado regularmente optante pelo Simples Nacional, nos termos da Lei Complementar nº 123, de 2006, não sofrerá a retenção tributária quanto aos impostos e contribuições abrangidos por aquele regime. No entanto, o pagamento ficará condicionado à apresentação de comprovação, por meio de documento oficial, de que faz jus ao tratamento tributário favorecido previsto na referida Lei Complementar.

#### **Cessão de crédito**



7.24. É admitida a cessão fiduciária de direitos creditícios com instituição financeira, nos termos e de acordo com os procedimentos previstos na Instrução Normativa SEGES/ME nº 53, de 8 de Julho de 2020, conforme as regras deste presente tópico.

7.24.1. As cessões de crédito não fiduciárias dependerão de prévia aprovação do contratante.

7.25. A eficácia da cessão de crédito, de qualquer natureza, em relação à Administração, está condicionada à celebração de termo aditivo ao contrato administrativo.

7.26. Sem prejuízo do regular atendimento da obrigação contratual de cumprimento de todas as condições de habilitação por parte do contratado (cedente), a celebração do aditamento de cessão de crédito e a realização dos pagamentos respectivos também se condicionam à regularidade fiscal e trabalhista do cessionário, bem como à certificação de que o cessionário não se encontra impedido de licitar e contratar com o Poder Público, conforme a legislação em vigor, ou de receber benefícios ou incentivos fiscais ou creditícios, direta ou indiretamente, conforme o art. 12 da Lei nº 8.429, de 1992, nos termos do Parecer JL-01, de 18 de maio de 2020.

7.27. O crédito a ser pago à cessionária é exatamente aquele que seria destinado à cedente (contratado) pela execução do objeto contratual, restando absolutamente incólumes todas as defesas e exceções ao pagamento e todas as demais cláusulas exorbitantes ao direito comum aplicáveis no regime jurídico de direito público incidente sobre os contratos administrativos, incluindo a possibilidade de pagamento em conta vinculada ou de pagamento pela efetiva comprovação do fato gerador, quando for o caso, e o desconto de multas, glosas e prejuízos causados à Administração. (INSTRUÇÃO NORMATIVA Nº 53, DE 8 DE JULHO DE 2020 e Anexos).

7.28. A cessão de crédito não afetará a execução do objeto contratado, que continuará sob a integral responsabilidade do contratado.

## 8. Critérios de seleção do fornecedor

### 8. FORMA E CRITÉRIOS DE SELEÇÃO DO FORNECEDOR

#### Forma de seleção e critério de julgamento da proposta

8.1. O fornecedor será selecionado por meio da realização de procedimento de LICITAÇÃO, na modalidade PREGÃO, sob a forma ELETRÔNICA, com adoção do critério de julgamento pelo menor preço.

8.2. Forma de fornecimento

8.3. O fornecimento do objeto será parcelado.

#### Exigências de habilitação

8.4. Para fins de habilitação, deverá o licitante comprovar os seguintes requisitos:

#### Habilitação jurídica

8.5. Pessoa física: cédula de identidade (RG) ou documento equivalente que, por força de lei, tenha validade para fins de identificação em todo o território nacional;

8.6. Empresário individual: inscrição no Registro Público de Empresas Mercantis, a cargo da Junta Comercial da respectiva sede;

8.7. Microempreendedor Individual - MEI: Certificado da Condição de Microempreendedor Individual - CCMEI, cuja aceitação ficará condicionada à verificação da autenticidade no sítio <https://www.gov.br/empresas-e-negocios/pt-br/empreendedor>;

8.8. Sociedade empresária, sociedade limitada unipessoal – SLU ou sociedade identificada como empresa individual de responsabilidade limitada - EIRELI: inscrição do ato constitutivo, estatuto ou contrato social no Registro Público de Empresas Mercantis, a cargo da Junta Comercial da respectiva sede, acompanhada de documento comprobatório de seus administradores;



8.9. Sociedade empresária estrangeira: portaria de autorização de funcionamento no Brasil, publicada no Diário Oficial da União e arquivada na Junta Comercial da unidade federativa onde se localizar a filial, agência, sucursal ou estabelecimento, a qual será considerada como sua sede, conforme Instrução Normativa DREI/ME n.º 77, de 18 de março de 2020.

8.10. Sociedade simples: inscrição do ato constitutivo no Registro Civil de Pessoas Jurídicas do local de sua sede, acompanhada de documento comprobatório de seus administradores;

8.11. Filial, sucursal ou agência de sociedade simples ou empresária: inscrição do ato constitutivo da filial, sucursal ou agência da sociedade simples ou empresária, respectivamente, no Registro Civil das Pessoas Jurídicas ou no Registro Público de Empresas Mercantis onde opera, com averbação no Registro onde tem sede a matriz

8.12. Sociedade cooperativa: ata de fundação e estatuto social, com a ata da assembleia que o aprovou, devidamente arquivado na Junta Comercial ou inscrito no Registro Civil das Pessoas Jurídicas da respectiva sede, além do registro de que trata o art. 107 da Lei n.º 5.764, de 16 de dezembro 1971.

8.13. Agricultor familiar: Declaração de Aptidão ao Pronaf – DAP ou DAP-P válida, ou, ainda, outros documentos definidos pela Secretaria Especial de Agricultura Familiar e do Desenvolvimento Agrário, nos termos do art. 4º, §2º do Decreto n.º 10.880, de 2 de dezembro de 2021.

8.14. Produtor Rural: matrícula no Cadastro Específico do INSS – CEI, que comprove a qualificação como produtor rural pessoa física, nos termos da Instrução Normativa RFB n. 971, de 13 de novembro de 2009 (arts. 17 a 19 e 165).

8.15. Os documentos apresentados deverão estar acompanhados de todas as alterações ou da consolidação respectiva. Habilitação fiscal, social e trabalhista

8.16. Prova de inscrição no Cadastro Nacional de Pessoas Jurídicas ou no Cadastro de Pessoas Físicas, conforme o caso;

8.17. Prova de regularidade fiscal perante a Fazenda Nacional, mediante apresentação de certidão expedida conjuntamente pela Secretaria da Receita Federal do Brasil (RFB) e pela Procuradoria-Geral da Fazenda Nacional (PGFN), referente a todos os créditos tributários federais e à Dívida Ativa da União (DAU) por elas administrados, inclusive aqueles relativos à Seguridade Social, nos termos da Portaria Conjunta n.º 1.751, de 02 de outubro de 2014, do Secretário da Receita Federal do Brasil e da Procuradora-Geral da Fazenda Nacional.

8.18. Prova de regularidade com o Fundo de Garantia do Tempo de Serviço (FGTS);

8.19. Prova de inexistência de débitos inadimplidos perante a Justiça do Trabalho, mediante a apresentação de certidão negativa ou positiva com efeito de negativa, nos termos do Título VII-A da Consolidação das Leis do Trabalho, aprovada pelo Decreto-Lei n.º 5.452, de 1º de maio de 1943;

8.20. Prova de inscrição no cadastro de contribuintes Estadual Distrital relativo ao domicílio ou sede do fornecedor, pertinente ao seu ramo de atividade e compatível com o objeto contratual;

8.21. Prova de regularidade com a Fazenda Estadual Distrital do domicílio ou sede do fornecedor, relativa à atividade em cujo exercício contrata ou concorre;

8.22. Caso o fornecedor seja considerado isento dos tributos Estadual Distrital relacionados ao objeto contratual, deverá comprovar tal condição mediante a apresentação de declaração da Fazenda respectiva do seu domicílio ou sede, ou outra equivalente, na forma da lei.

8.23. O fornecedor enquadrado como microempreendedor individual que pretenda auferir os benefícios do tratamento diferenciado previstos na Lei Complementar n. 123, de 2006, estará dispensado da prova de inscrição nos cadastros de contribuintes estadual e municipal.

#### **Qualificação Econômico-Financeira**

8.24. Certidão negativa de insolvência civil expedida pelo distribuidor do domicílio ou sede do licitante, caso se trate de pessoa física, desde que admitida a sua participação na licitação (art. 5º, inciso II, alínea “c”, da Instrução Normativa Seges/ME n.º 116, de 2021), ou de sociedade simples;

8.25. Certidão negativa de falência expedida pelo distribuidor da sede do fornecedor - Lei n.º 14.133, de 2021, art. 69, caput, inciso II);

8.26. Balanço patrimonial, demonstração de resultado de exercício e demais demonstrações contábeis dos 2 (dois) últimos exercícios sociais, comprovando;



- 8.26.1. Índices de Liquidez Geral (LG), Liquidez Corrente (LC), e Solvência Geral (SG) superiores a 1 (um);
- 8.26.2. As empresas criadas no exercício financeiro da licitação deverão atender a todas as exigências da habilitação e poderão substituir os demonstrativos contábeis pelo balanço de abertura.
- 8.26.3. Os documentos referidos acima limitar-se-ão ao último exercício no caso de a pessoa jurídica ter sido constituída há menos de 2 (dois) anos;
- 8.26.4. Os documentos referidos acima deverão ser exigidos com base no limite definido pela Receita Federal do Brasil para transmissão da Escrituração Contábil Digital - ECD ao SPED.
- 8.27. Caso a empresa licitante apresente resultado inferior ou igual a 1 (um) em qualquer dos índices de Liquidez Geral (LG), Solvência Geral (SG) e Liquidez Corrente (LC), será exigido para fins de habilitação capital mínimo ou patrimônio líquido mínimo de até 10% do valor total estimado da parcela pertinente.
- 8.28. As empresas criadas no exercício financeiro da licitação deverão atender a todas as exigências da habilitação e poderão substituir os demonstrativos contábeis pelo balanço de abertura. (Lei nº 14.133, de 2021, art. 65, §1º).

#### Qualificação Técnica

- 8.28.1. Será admitida, para fins de comprovação de quantitativo mínimo, a apresentação e o somatório de diferentes atestados executados de forma concomitante.
- 8.28.2. Os atestados de capacidade técnica poderão ser apresentados em nome da matriz ou da filial do fornecedor.
- 8.28.3. O fornecedor disponibilizará todas as informações necessárias à comprovação da legitimidade dos atestados, apresentando, quando solicitado pela Administração, cópia do contrato que deu suporte à contratação, endereço atual da contratante e local em que foi executado o objeto contratado, dentre outros documentos.
- 8.29. Caso admitida a participação de cooperativas, será exigida a seguinte documentação complementar:
- 8.29.1. A relação dos cooperados que atendem aos requisitos técnicos exigidos para a contratação e que executarão o contrato, com as respectivas atas de inscrição e a comprovação de que estão domiciliados na localidade da sede da cooperativa, respeitado o disposto nos arts. 4º, inciso XI, 21, inciso I e 42, §§2º a 6º da Lei n. 5.764, de 1971;
- 8.29.2. A declaração de regularidade de situação do contribuinte individual – DRSCI, para cada um dos cooperados indicados;
- 8.29.3. A comprovação do capital social proporcional ao número de cooperados necessários à execução contratual;
- 8.29.4. O registro previsto na Lei n. 5.764, de 1971, art. 107;
- 8.29.5. A comprovação de integração das respectivas quotas-partes por parte dos cooperados que executarão o contrato; e
- 8.29.6. Os seguintes documentos para a comprovação da regularidade jurídica da cooperativa: a) ata de fundação; b) estatuto social com a ata da assembleia que o aprovou; c) regimento dos fundos instituídos pelos cooperados, com a ata da assembleia; d) editais de convocação das três últimas assembleias gerais extraordinárias; e) três registros de presença dos cooperados que executarão o contrato em assembleias gerais ou nas reuniões seccionais; e f) ata da sessão que os cooperados autorizaram a cooperativa a contratar o objeto da licitação;
- 8.29.7. A última auditoria contábil-financeira da cooperativa, conforme dispõe o art. 112 da Lei n. 5.764, de 1971, ou uma declaração, sob as penas da lei, de que tal auditoria não foi exigida pelo órgão fiscalizador.

## 9. Estimativas do Valor da Contratação

**Valor (R\$):** 346.683,08

### 9. ESTIMATIVAS DO VALOR DA CONTRATAÇÃO

- 9.1. O custo estimado total da contratação está disposto no estudo técnico preliminar, conforme apêndice em anexo.
- 9.2. Em caso de licitação para Registro de Preços, os preços registrados poderão ser alterados ou atualizados em decorrência de eventual redução dos preços praticados no mercado ou de fato que eleve o custo dos bens, das obras ou dos serviços registrados, nas seguintes situações (art. 25 do Decreto nº 11.462/2023):

## 10. Adequação orçamentária

### 10. ADEQUAÇÃO ORÇAMENTÁRIA



10.1. Por se tratar de SRP, a indicação orçamentaria fica postergada para o momento da assinatura do contrato ou instrumento equivalente.

## 11. Responsáveis

Todas as assinaturas eletrônicas seguem o horário oficial de Brasília e fundamentam-se no §3º do Art. 4º do Decreto nº 10.543, de 13 de novembro de 2020.

### **THIAGO COLLI DOS SANTOS**

Comandante da Companhia de Comando e Serviços



Assinou eletronicamente em 21/08/2023 às 14:29:04.

### **LUIS AUGUSTO DE SOUZA PEREIRA**

Encarregado de Material



Assinou eletronicamente em 18/08/2023 às 12:24:23.



MINISTÉRIO DA DEFESA  
EXÉRCITO BRASILEIRO  
COMANDO DA 7ª REGIÃO MILITAR  
BASE ADMINISTRATIVA DO CURADO

PREGÃO ELETRÔNICO SRP Nº 31/2023  
Processo Administrativo nº 64361.008123/2023-77

**APROVAÇÃO DO ESTUDO TÉCNICO PRELIMINAR E  
MAPA DE GERENCIAMENTO DE RISCOS**

Julgo conveniente e oportuno aprovar o conteúdo do **Estudo Técnico Preliminar** e o **Mapa de Gerenciamento de Riscos** do Pregão Eletrônico **SRP nº 31/2023** com base no inciso I do art. 8º do Decreto nº 11.462/2023. Sendo o objeto eventual **Aquisição de materiais para manutenção corretiva e preventiva de roçadeiras laterais a gasolina, motor 2 tempos, visando atender às necessidades da Base Administrativa do Curado e das Organizações Militares vinculadas.**

Recife-PE, 20 de julho de 2023

**FELIPE  
GLASNER DE  
MAIA CHAGAS:**

Assinado digitalmente por FELIPE GLASNER  
DE MAIA CHAGAS.00738439460  
DN: C=BR, O=ICP-Brasil, OU=Autoridade  
Certificadora de Defesa, OU=03277610000125,  
OU=Certificado PF A3, CN=FELIPE GLASNER  
DE MAIA CHAGAS.00738439460  
Razão: Eu sou o autor deste documento  
Localização: sua localização de assinatura aqui  
Data: 2023-08-17 13:53:13  
Foxit Reader Versão: 9.7.1

**FELIPE GLASNER DE MAIA CHAGAS - Cel**  
Ordenador de Despesas da Base Administrativa do Curado



**MINISTÉRIO DA DEFESA  
EXÉRCITO BRASILEIRO  
COMANDO DA 7ª REGIÃO MILITAR  
BASE ADMINISTRATIVA DO CURADO  
BASE MESTRE-DE-CAMPO ANTÔNIO CURADO VIDAL**

**APROVAÇÃO DO TERMO DE REFERÊNCIA**

Julgo conveniente e oportuno aprovar o conteúdo do Termo de Referência, com base nos termos da Lei nº 14.133/21, tendo como objeto **Aquisição de materiais para manutenção corretiva e preventiva de roçadeiras laterais a gasolina, motor 2 tempos, a fim de atender as necessidades da Base Administrativa do Curado e Organizações Militares Vinculadas.**

Recife-PE, 20 de julho de 2023

**FELIPE GLASNER  
DE MAIA CHAGAS**

Assinado digitalmente por FELIPE GLASNER DE MAIA  
CHAGAS:00738439460  
DN: C=BR, O=ICP-Brasil, OU=Autoridade Certificadora  
de Defesa, OU=03277610000125, OU=Certificado PF A3,  
\*CN=FELIPE GLASNER DE MAIA CHAGAS:00738439460  
\* Razão: Eu sou o autor deste documento  
Localização: sua localização de assinatura aqui  
Data: 2023-08-17 13:53:27  
Foxit Reader Versão: 9.7.1

**FELIPE GLASNER DE MAIA CHAGAS – Cel**  
Ordenador de Despesas da Base Administrativa do Curado



**MINISTÉRIO DA DEFESA**  
**EXÉRCITO BRASILEIRO**  
**COMANDO DA 7ª REGIÃO MILITAR**  
**BASE ADMINISTRATIVA DO CURADO**  
**(BASE MESTRE-DE-CAMPO ANTONIO CURADO VIDAL)**

**RELATÓRIO DE PESQUISA DE PREÇOS**

O presente relatório é resultado da pesquisa de preços a seguir discriminada, em cumprimento ao determinado no inciso II do Art 75 da Lei nº 14.133 de 1º de Abril de 2021 e demais dispositivos legais, e em conformidade com a Instrução Normativa nº 65/2021 – SEGES/ME e suas alterações.

1. **OBJETO:** Aquisição de materiais para manutenção corretiva e preventiva das roçadeiras laterais à gasolina, motor 2 tempos, marca TEKNA, modelos RL520AC-G2 e RL520XS, de forma não continuada.

2. **PERÍODO DE REALIZAÇÃO:** 04 à 31 de Julho de 2023

3. **METODOLOGIA APLICADA:** o valor de referência foi aferido por meio de  
 Média    Mediana    Menor Preço    Outra:

**4. FONTES DE PESQUISA**

Foi realizada a pesquisa de preços utilizando os seguintes parâmetros, observado o art. 5º da IN 65/2021-SEGES-ME:

I – Painel de Preços (<http://paineldeprecos.planejamento.gov.br>);

II – contratações similares de outros entes públicos, em execução ou concluídos nos 180 (cento e oitenta) dias anteriores à data da pesquisa de preços;

III - pesquisa publicada em mídia especializada, sítios eletrônicos especializados ou de domínio amplo, com data e hora de acesso;

IV – pesquisa com os fornecedores, desde que as datas das pesquisas não se diferenciem em mais de 180 (cento e oitenta) dias;

Não utilizado por o objetivo ter sido atingido através de pesquisa preços no Painel de Preços.

Outros Critérios.

Por se tratar de materiais importados, foi utilizado pesquisa de preços em sites especializados, ficando impossibilitado a utilização dos parâmetros I e II.

**5. ANÁLISE DA PESQUISA**

Após análise detalhada dos preços obtidos, eliminadas as discrepâncias, tendo sido priorizado o inciso I, II e III

como fonte de consulta chegou-se ao:



ORDEM	OBJETO	VALOR DE REFERÊNCIA
1.	Carcaça virabrequim completa - informações adicionais: material da carcaça: liga de alumínio com revestimento em cromo, acompanha 1 (uma) junta. Aplicação em roçadeiras TEKNA modelos RL520AC-G2 e RL520XS.	R\$ 179,90
ORDEM	OBJETO	VALOR DE REFERÊNCIA
2.	Kit membrana e diafragma para carburador roçadeira lateral. Aplicação em roçadeiras TEKNA modelos RL520AC-G2 e RL520XS.	R\$ 39,63
ORDEM	OBJETO	VALOR DE REFERÊNCIA
3.	Carburador Para Roçadeira Motor Gasolina 2 Tempos – Características Adicionais: Acompanha Jogo de Juntas, Motores 43CC e 52CC. Aplicação em roçadeiras TEKNA modelos RL520AC-G2 e RL520XS.	R\$ 107,87
ORDEM	OBJETO	VALOR DE REFERÊNCIA
4.	Volante Magnético Roçadeira Lateral – Características Adicionais: Material: Liga de Alumínio com revestimento mm Cromo. Aplicação em roçadeiras TEKNA modelos RL520AC-G2 e RL520XS.	R\$ 127,44
ORDEM	OBJETO	VALOR DE REFERÊNCIA
5.	Bobina Ignição Roçadeira Lateral. Aplicação em roçadeiras TEKNA modelos RL520AC-G2 e RL520XS.	R\$ 79,23
ORDEM	OBJETO	VALOR DE REFERÊNCIA
6.	Cachimbo Vela Ignição Roçadeira Lateral – Características adicionais: Acompanha mola do cachimbo com 2 (dois) pontos de fixação. Aplicação em roçadeiras TEKNA modelos RL520AC-G2 e RL520XS.	R\$ 11,32
ORDEM	OBJETO	VALOR DE REFERÊNCIA
7.	Mola Cachimbo Vela Ignição Roçadeira Lateral – Características adicionais: mola com 2 (duas) travas de fixação. Aplicação em roçadeiras TEKNA modelos RL520AC-G2 e RL520XS.	R\$ 4,40
ORDEM	OBJETO	VALOR DE REFERÊNCIA
8.	Bulbo Injetor Combustível Carburador Roçadeira Lateral – Características adicionais: material: silicone. Aplicação em carburador de roçadeira marca TEKNA modelos RL520AC-G2 e RL520XS.	R\$ 5,18
ORDEM	OBJETO	VALOR DE REFERÊNCIA
9.	Tampa Partida Roçadeira Lateral – Características Adicionais: Tampa completa contendo: mola, manopla, cordão e 4 parafusos de fixação, material: plástico injetado. Aplicação em roçadeiras TEKNA modelos RL520AC-G2 e RL520XS.	R\$ 62,79
ORDEM	OBJETO	VALOR DE REFERÊNCIA
10.	Mola Recuo Tampa Partida Roçadeira Lateral – Características Adicionais: medidas: espessura 4 mm, diâmetro externo 46mm, diâmetro interno 33mm. Aplicação em tampa de partida roçadeira lateral marca TEKNA modelos RL520AC-G2 e RL520XS.	R\$ 21,67
ORDEM	OBJETO	VALOR DE REFERÊNCIA
11.	Suporte Tanque Combustível Roçadeira Lateral – Características Adicionais: composto por 2 (duas) partes sendo 1 (uma) de plástico e 1 (uma) de metal e com 4 (quatro) furos. Aplicação em roçadeiras TEKNA modelo RL520XS.	R\$ 32,04
ORDEM	OBJETO	VALOR DE REFERÊNCIA



12.	Suporte Tanque Combustível Roçadeira Lateral – Características Adicionais: material: metal, peça única. Formato em "U". Aplicação em roçadeiras TEKNA modelo RL520AC-G2.	R\$ 68,57
<b>ORDEM</b>	<b>OBJETO</b>	<b>VALOR DE REFERÊNCIA</b>
13.	Embreagem Completa Roçadeira Lateral – Características Adicionais: acompanham 2 (duas) sapatas e 1 (uma) mola. Aplicação em roçadeiras TEKNA modelos RL520AC-G2 e RL520XS.	R\$ 51,53
<b>ORDEM</b>	<b>OBJETO</b>	<b>VALOR DE REFERÊNCIA</b>
14.	Mola Embreagem Roçadeira Lateral – Características Adicionais: 8 (oito) voltas. Aplicação em roçadeiras TEKNA modelos RL520AC-G2 e RL520XS.	R\$ 12,82
<b>ORDEM</b>	<b>OBJETO</b>	<b>VALOR DE REFERÊNCIA</b>
15.	Cobertura Cilindro Roçadeira Lateral – Características Adicionais: Material: Plástico, composto por 2 (duas) partes. Aplicação em roçadeiras TEKNA modelo RL520AC-G2.	R\$ 32,26
<b>ORDEM</b>	<b>OBJETO</b>	<b>VALOR DE REFERÊNCIA</b>
16.	Amortecedor Acoplamento Tubo Roçadeira Lateral – Características Adicionais: material: plástico. Aplicação em roçadeiras TEKNA modelo RL520AC-G2.	R\$ 22,96
<b>ORDEM</b>	<b>OBJETO</b>	<b>VALOR DE REFERÊNCIA</b>
17.	Cilindro Roçadeira Lateral – Características Adicionais: medida do cilindro: 44mm, material: liga de alumínio, acompanha 2 (dois) anéis de segmento, 1 (um) pistão, 1 (um) pino, 2 (duas) travas do pino e 1 (um) jogo de juntas . Aplicação em roçadeiras TEKNA modelos RL520AC-G2 e RL520XS.	R\$ 161,63
<b>ORDEM</b>	<b>OBJETO</b>	<b>VALOR DE REFERÊNCIA</b>
18.	Anel de Segmento para Pistão 40mm, formato: circular, material: liga de aço-carbono, características adicionais: para roçadeira à gasolina motor 2 tempos de 43CC e 52CC - contém 2 (dois) anéis, 1,5mm de espessura. Aplicação em roçadeiras TEKNA modelos RL520AC-G2 e RL520XS.	R\$ 29,60
<b>ORDEM</b>	<b>OBJETO</b>	<b>VALOR DE REFERÊNCIA</b>
19.	Kit de juntas para Roçadeira Lateral - material: papel – características adicionais: kit composto por 1 (uma) junta do cilindro, 1 (uma) junta do carburador, 1 (uma) junta da brida, 1 (uma) junta do escapamento e 1 (uma) junta do virabrequim, para roçadeiras à gasolina motor 2 tempos de 43CC e 52CC. Aplicação em roçadeiras TEKNA modelos RL520AC-G2 e RL520XS.	R\$ 24,26
<b>ORDEM</b>	<b>OBJETO</b>	<b>VALOR DE REFERÊNCIA</b>
20.	Kit pistão 44mm para roçadeira à gasolina motor 2 tempos – características adicionais: acompanha 1 (um) pistão de 44mm, 1 (um) pino do pistão de 10mm, 2 (dois) anéis de segmento e 2 (duas) travas do pistão. aplicação em roçadeiras laterais importadas.	R\$ 33,17
<b>ORDEM</b>	<b>OBJETO</b>	<b>VALOR DE REFERÊNCIA</b>
21.	Filtro de ar para roçadeira lateral à gasolina - formato: circular - material: espuma – características adicionais: filtro específico para roçadeira da marca TEKNA modelo RL520AC-G2.	R\$ 10,77
<b>ORDEM</b>	<b>OBJETO</b>	<b>VALOR DE REFERÊNCIA</b>
22.	Filtro de ar, material: espuma, medidas: 83mm de largura x 88mm de comprimento x 18mm de altura – características adicionais: para roçadeiras de 33CC, 43CC e 52CC. Aplicação em roçadeira lateral marca TEKNA modelo RL520XS.	R\$ 10,30
<b>ORDEM</b>	<b>OBJETO</b>	<b>VALOR DE REFERÊNCIA</b>
23.	Tanque de combustível para roçadeira gasolina, material: plástico injetado, capacidade do tanque: 1,2 litros, características adicionais: 2 (dois) furos para parafuso de fixação, com tampa, mangueira e passador de combustível e retorno e filtro de combustível. aplicação	R\$ 81,27



ORDEM	OBJETO	VALOR DE REFERÊNCIA
	em roçadeiras TEKNA modelo RL520AC-G2.	
24.	Tanque de combustível para roçadeira gasolina, material: plástico injetado, capacidade do tanque: 1,2 litros, características adicionais: 4 (quatro) furos para parafuso de fixação, com tampa, mangueira e passador de combustível e retorno e filtro de combustível. aplicação em roçadeiras TEKNA modelo XS.	R\$ 67,18
ORDEM	OBJETO	VALOR DE REFERÊNCIA
25.	Mangueira combustível entrada roçadeira lateral à gasolina - medidas: furo interno: 3mm, diâmetro externo 5mm, comprimento 10 metros – características Adicionais: cor preta, para aplicação em tanque de combustível de roçadeira lateral à gasolina TEKNA modelos RL520AC-G2 e RL520XS.	R\$ 55,61
ORDEM	OBJETO	VALOR DE REFERÊNCIA
26.	Mangueira combustível entrada roçadeira lateral à gasolina - medidas: furo interno: 3mm, diâmetro externo 5mm, comprimento 10 metros – características Adicionais: cor preta, para aplicação em tanque de combustível de roçadeira lateral à gasolina TEKNA modelos RL520AC-G2 e RL520XS.	R\$ 89,57
ORDEM	OBJETO	VALOR DE REFERÊNCIA
27.	Filtro combustível para roçadeira à gasolina motor 2 tempos - material: corpo em plástico injetado - medidas: comprimento do corpo 22mm, diâmetro do corpo 11mm, comprimento do bico 9mm, diâmetro do bico 4,5mm – características adicionais: para uso em tanque de combustível de roçadeira à gasolina de 1,2 litros. Aplicação em roçadeiras TEKNA modelos RL520AC-G2 e RL520XS.	R\$ 11,39
ORDEM	OBJETO	VALOR DE REFERÊNCIA
28.	Passador da mangueira de combustível e retorno para tanques de combustível de roçadeiras laterais à gasolina - material: borracha de silicone - medidas: interna 19mm, externa 25mm e canal de 3mm - formato: circular – características adicionais: possui 2 (dois) furos para a passagem das mangueiras de combustível e retorno. Aplicação em roçadeiras TEKNA modelos RL520AC-G2 e RL520XS.	R\$ 8,40
ORDEM	OBJETO	VALOR DE REFERÊNCIA
29.	Cordão de partida para roçadeira lateral à gasolina - material: nylon (poliamida) - medidas: largura 3mm e 100 metros de comprimento (bobina) - características adicionais: alta resistência à tração, alto ponto de fusão, alta resistência à abrasão e resistência à gasolina. aplicação em partida arranque roçadeira lateral à gasolina.	R\$ 149,27
ORDEM	OBJETO	VALOR DE REFERÊNCIA
30.	Carretel Manual de Corte. Material: Plástico Resistente, Formato Ponta: Redondo. Acompanha fio de nylon. Aplicação em roçadeiras TEKNA modelos RL520AC-G2 e RL520XS.	R\$ 47,60
ORDEM	OBJETO	VALOR DE REFERÊNCIA
31.	Escova, Material: Aço, Aplicação: Roçadeira lateral à gasolina, Tipo: Rotativa, Características Adicionais: Corte de grama baixa, 200mm. Aplicação em roçadeiras TEKNA modelos RL520AC-G2 e RL520XS.	R\$ 109,67
ORDEM	OBJETO	VALOR DE REFERÊNCIA
32.	Kit Cilindro e Pistão 40mm -, Características Adicionais: Com Vela, Jogo De Juntas, Anéia de Segmento Completo. Aplicação em roçadeiras KAWASHIMA 43CC.	R\$ 162,02
ORDEM	OBJETO	VALOR DE REFERÊNCIA
33.	Fio de Nylon – Características adicionais: Cor:Laranja, Bitola:2,40 mm. Bobina com 2Kg. Aplicação em roçadeiras TEKNA modelos RL520AC-G2 e RL520XS.	R\$ 197,74
ORDEM	OBJETO	VALOR DE REFERÊNCIA



34.	Vela de Ignição para Roçadeiras e Motosserras – Características adicionais: Referência: BPMR7A. Aplicação em roçadeiras TEKNA modelos RL520AC-G2 e RL520XS.	R\$ 27,87
-----	---	-----------

6. **ANEXOS:** A documentação comprobatória, pesquisa de preços realizada em sítios eletrônicos especializados.

Recife -PE , 05 de Julho de 2023.

Documento assinado digitalmente  
**gov.br** LUIS AUGUSTO DE SOUZA PEREIRA  
Data: 18/08/2023 10:06:37-0300  
Verifique em <https://validar.iti.gov.br>

**LUIS AUGUSTO DE SOUZA PEREIRA – S Ten**  
Responsável pela Pesquisa de Preços



MINISTÉRIO DA DEFESA  
EXÉRCITO BRASILEIRO  
COMANDO DA 7ª REGIÃO MILITAR  
BASE ADMINISTRATIVA DO CURADO

MAPA COMPARATIVO DA PESQUISA DE PREÇOS  
Nup: 64361.008123/2023-77

**Objeto: - Aquisição de materiais para manutenção corretiva e preventiva das roçadeiras laterais à gasolina, motor 2 tempos, marca TEKNA, modelos RL520AC-G2 e RL520XS, de forma não continuada**

1. Em cumprimento ao que prescreve a em cumprimento ao determinado no inciso II do Art 75 da Lei nº 14.133 de 1º de Abril de 2021 e demais dispositivos legais, em conformidade com a Instrução Normativa nº 65/2021 – SEGES/ME e suas alterações., esta comissão declara, sob as penas da lei, que foi realizada pesquisa de **Aquisição de materiais para manutenção corretiva e preventiva das roçadeiras laterais à gasolina, motor 2 tempos, marca TEKNA, modelos RL520AC-G2 e RL520XS**, de forma não continuada., visando atender às necessidades da Base Administrativa do curado e das Organizações Militares vinculadas, obtendo o valor estimado para cada item, conforme descrito no quadro abaixo:

ITEM	ESPECIFICAÇÃO	UND	QTD	MERCADO LIVRE	MERCADO LIVRE	MERCADO LIVRE	Valor Médio
1	Carcaça virabrequim completa - informações adicionais: material da carcaça: liga de alumínio com revestimento em cromo, acompanha 1 (uma) junta. Aplicação em roçadeiras TEKNA modelos RL520AC-G2 e RL520XS.	Un	1	R\$ 189,90	R\$ 194,90	R\$ 154,90	R\$ 179,90



ITEM	ESPECIFICAÇÃO	UND	QTD	NR FERRAMENTAS	PEÇA DO JARDINEIRO	RP 3 SHOP	Valor Médio
2	Kit membrana e diafragma para carburador roçadeira lateral. Aplicação em roçadeiras TEKNA modelos RL520AC-G2 e RL520XS.	Un	1	R\$ 24,90	R\$ 64,00	R\$ 30,00	R\$ 39,63
ITEM	ESPECIFICAÇÃO	UND	QTD	KEMPA MAQUINAS	PEÇA DO JARDINEIRO	RP 3 SHOP	Valor Médio
3	Carburador Para Roçadeira Motor Gasolina 2 Tempos – Características Adicionais: Acompanha Jogo de Juntas, Motores 43CC e 52CC. Aplicação em roçadeiras TEKNA modelos RL520AC-G2 e RL520XS.	Un	1	R\$ 99,60	R\$ 99,00	R\$ 125,00	R\$ 107,87
ITEM	ESPECIFICAÇÃO	UND	QTD	CASA DOS MOTORES CHAPECO	LOJAS AMERICANAS	MERCADO LIVRE	Valor Médio
4	Volante Magnético Roçadeira Lateral – Características Adicionais: Material: Liga de Alumínio com revestimento mm Cromo. Aplicação em roçadeiras TEKNA modelos RL520AC-G2 e RL520XS.	Un	1	R\$ 158,34	R\$ 89,00	R\$ 134,99	R\$ 127,44
ITEM	ESPECIFICAÇÃO	UND	QTD	KEMPA MAQUINAS	MERCADO LIVRE	PEÇA DO JARDINEIRO	Valor Médio
5	Bobina Ignição Roçadeira Lateral. Aplicação em roçadeiras TEKNA modelos RL520AC-G2 e RL520XS.	Un	1	R\$ 56,70	R\$ 62,00	R\$ 119,00	R\$ 79,23



ITEM	ESPECIFICAÇÃO	UND	QTD	CASA DE MOTORES CHAPECÓ	MERCADO LIVRE	PROMAQ	Valor Médio
6	Cachimbo Vela Ignição Roçadeira Lateral – Características adicionais: Acompanha mola do cachimbo com 2 (dois) pontos de fixação. Aplicação em roçadeiras TEKNA modelos RL520AC-G2 e RL520XS.	Un	1	R\$ 10,45	R\$ 16,90	R\$ 6,60	R\$ 11,32
ITEM	ESPECIFICAÇÃO	UND	QTD	MAGAZINE LUIZA	MAKFER	PROMAQ	Valor Médio
7	Mola Cachimbo Vela Ignição Roçadeira Lateral – Características adicionais: mola com 2 (duas) travas de fixação. Aplicação em roçadeiras TEKNA modelos RL520AC-G2 e RL520XS.	Un	1	R\$ 4,20	R\$ 5,99	R\$ 3,00	R\$ 4,40
ITEM	ESPECIFICAÇÃO	UND	QTD	CASA DE MOTORES CHAPECÓ	MAGAZINE LUIZA	PEÇA DO JARDINEIRO	Valor Médio
8	Bulbo Injetor Combustível Carburador Roçadeira Lateral – Características adicionais: material: silicone. Aplicação em carburador de roçadeira marca TEKNA modelos RL520AC-G2 e RL520XS.	Un	1	R\$ 4,75	R\$ 5,90	R\$ 4,90	R\$ 5,18
ITEM	ESPECIFICAÇÃO	UND	QTD	CARREFOUR	MAGAZINE LUIZA	PEÇA DO JARDINEIRO	Valor Médio
9	Tampa Partida Roçadeira Lateral – Características Adicionais: Tampa completa contendo: mola, manopla, cordão e 4 parafusos de fixação, material: plástico injetado. Aplicação em roçadeiras TEKNA modelos RL520AC-G2 e RL520XS.	Un	1	R\$ 49,78	R\$ 69,60	R\$ 69,00	R\$ 62,79



ITEM	ESPECIFICAÇÃO	UND	QTD	AGROTAL	POLY ROÇADEIRAS	KEMPA MAQUINAS	Valor Médio
10	Mola Recuo Tampa Partida Roçadeira Lateral – Características Adicionais: medidas: espessura 4 mm, diâmetro externo 46mm, diâmetro interno 33mm. Aplicação em tampa de partida roçadeira lateral marca TEKNA modelos RL520AC-G2 e RL520XS.	Un	1	R\$ 20,00	R\$ 28,00	R\$ 17,00	R\$ 21,67
ITEM	ESPECIFICAÇÃO	UND	QTD	MAGAZINE LUIZA	MERCADO LIVRE	MERCADO LIVRE	Valor Médio
11	Suporte Tanque Combustível Roçadeira Lateral – Características Adicionais: composto por 2 (duas) partes sendo 1 (uma) de plástico e 1 (uma) de metal e com 4 (quatro) furos. Aplicação em roçadeiras TEKNA modelo RL520XS.	Un	1	R\$ 17,23	R\$ 29,00	R\$ 49,90	R\$ 32,04
ITEM	ESPECIFICAÇÃO	UND	QTD	MAGAZINE LUIZA	MERCADO LIVRE	MERCADO LIVRE	Valor Médio
12	Suporte Tanque Combustível Roçadeira Lateral – Características Adicionais: material: metal, peça única. Formato em "U". Aplicação em roçadeiras TEKNA modelo RL520AC-G2.	Un	1	R\$ 55,90	R\$ 69,90	R\$ 79,90	R\$ 68,57
ITEM	ESPECIFICAÇÃO	UND	QTD	ELETRICA RIO	PEÇA DO JARDINEIRO	POLY ROÇADEIRAS	Valor Médio
13	Suporte Tanque Combustível Roçadeira Lateral – Características Adicionais: material: metal, peça única. Formato em "U". Aplicação em roçadeiras TEKNA modelo RL520AC-G2.	Un	1	R\$ 69,80	R\$ 39,00	R\$ 45,80	R\$ 51,53
ITEM	ESPECIFICAÇÃO	UND	QTD	BRITANICAS	MAGAZINE LUIZA	MAXIMA SHOP	Valor Médio



14	Mola Embreagem Roçadeira Lateral – Características Adicionais: 8 (oito) voltas. Aplicação em roçadeiras TEKNA modelos RL520AC-G2 e RL520XS.	Un	1	R\$ 13,56	R\$ 11,00	R\$ 13,90	R\$ 12,82
<b>ITEM</b>	<b>ESPECIFICAÇÃO</b>	<b>UND</b>	<b>QTD</b>	<b>CASA DOS MOTORES CHAPECÓ</b>	<b>MERCADO LIVRE</b>	<b>SHOPEE</b>	<b>Valor Médio</b>
15	Cobertura Cilindro Roçadeira Lateral – Características Adicionais: Material: Plástico, composto por 2 (duas) partes. Aplicação em roçadeiras TEKNA modelo RL520AC-G2.	Un	1	R\$ 32,60	R\$ 28,90	R\$ 35,27	R\$ 32,26
<b>ITEM</b>	<b>ESPECIFICAÇÃO</b>	<b>UND</b>	<b>QTD</b>	<b>MAGAZINE LUIZA</b>	<b>MERCADO LIVRE</b>	<b>PEÇA DO JARDINEIRO</b>	<b>Valor Médio</b>
16	Amortecedor Acoplamento Tubo Roçadeira Lateral – Características Adicionais: material: plástico. Aplicação em roçadeiras TEKNA modelo RL520AC-G2.	Un	1	R\$ 23,88	R\$ 25,00	R\$ 20,00	R\$ 22,96
<b>ITEM</b>	<b>ESPECIFICAÇÃO</b>	<b>UND</b>	<b>QTD</b>	<b>AMERICANAS</b>	<b>MERCADO LIVRE</b>	<b>PEÇA DO JARDINEIRO</b>	<b>Valor Médio</b>
17	Cilindro Roçadeira Lateral – Características Adicionais: medida do cilindro: 44mm, material: liga de alumínio, acompanha 2 (dois) anéis de segmento, 1 (um) pistão, 1 (um) pino, 2 (duas) travas do pino e 1 (um) jogo de juntas . Aplicação em roçadeiras TEKNA modelos RL520AC-G2 e RL520XS.	Un	1	R\$ 109,99	R\$ 169,89	R\$ 205,00	R\$ 161,63
<b>ITEM</b>	<b>ESPECIFICAÇÃO</b>	<b>UND</b>	<b>QTD</b>	<b>DEFAR</b>	<b>MERCADO LIVRE</b>	<b>PEÇA DO JARDINEIRO</b>	<b>Valor Médio</b>
18	Anel de Segmento para Pistão 40mm, formato: circular, material: liga de aço-carbono, características adicionais: para roçadeira à gasolina motor 2 tempos de 43CC e 52CC - contém 2 (dois) aneis, 1,5mm de espessura. Aplicação em roçadeiras TEKNA modelos RL520AC-G2 e RL520XS.	Un	1	R\$ 24,00	R\$ 29,91	R\$ 34,90	R\$ 29,60



ITEM	ESPECIFICAÇÃO	UND	QTD	MAGAZINE LUIZA	NR FERRAMENTAS	PEÇA DO JARDINEIRO	Valor Médio
19	Kit de juntas para Roçadeira Lateral - material: papel – características adicionais: kit composto por 1 (uma) junta do cilindro, 1 (uma) junta do carburador, 1 (uma) junta da brida, 1 (uma) junta do escapamento e 1 (uma) junta do virabrequim, para roçadeiras à gasolina motor 2 tempos de 43CC e 52CC. Aplicação em roçadeiras TEKNA modelos RL520AC-G2 e RL520XS.	Un	1	R\$ 27,99	R\$ 14,90	R\$ 29,90	R\$ 24,26
ITEM	ESPECIFICAÇÃO	UND	QTD	CASA DOS MOTORES CHAPECÓ	MAGAZINE LUIZA	MERCADO LIVRE	Valor Médio
20	Kit pistão 44mm para roçadeira à gasolina motor 2 tempos – características adicionais: acompanha 1 (um) pistão de 44mm, 1 (um) pino do pistão de 10mm, 2 (dois) anéis de segmento e 2 (duas) travas do pistão. aplicação em roçadeiras laterais importadas.	Un	1	R\$ 27,10	R\$ 32,52	R\$ 39,90	R\$ 33,17
ITEM	ESPECIFICAÇÃO	UND	QTD	LCTE	MERCADO PEÇAS 24H	NR FERRAMENTAS	Valor Médio
21	Filtro de ar para roçadeira lateral à gasolina - formato: circular - material: espuma – características adicionais: filtro específico para roçadeira da marca TEKNA modelo RL520AC-G2.	Un	1	R\$ 12,50	R\$ 14,90	R\$ 4,90	R\$ 10,77
ITEM	ESPECIFICAÇÃO	UND	QTD	AGROTAL	KEMPA MAQUINAS	MERCADO LIVRE	Valor Médio
22	Filtro de ar, material: espuma, medidas: 83mm de largura x 88mm de comprimento x 18mm de altura – características adicionais: para roçadeiras de 33CC, 43CC e 52CC. Aplicação em roçadeira lateral marca TEKNA modelo RL520XS.	Un	1	R\$ 8,00	R\$ 9,00	R\$ 13,90	R\$ 10,30
ITEM	ESPECIFICAÇÃO	UND	QTD	BJB EQUIPAMENTOS	MERCADO LIVRE	PEÇA DO JARDINEIRO	Valor Médio



23	Tanque de combustível para roçadeira gasolina, material: plástico injetado, capacidade do tanque: 1,2 litros, características adicionais: 2 (dois) furos para parafuso de fixação, com tampa, mangueira e passador de combustível e retorno e filtro de combustível. aplicação em roçadeiras TEKNA modelo RL520AC-G2.	Un	1	R\$ 49,90	R\$ 59,00	R\$ 134,90	R\$ 81,27
<b>ITEM</b>	<b>ESPECIFICAÇÃO</b>	<b>UND</b>	<b>QTD</b>	<b>BRITANICAS</b>	<b>MAGAZINE LUIZA</b>	<b>NR FERRAMENTAS</b>	<b>Valor Médio</b>
24	Tanque de combustível para roçadeira gasolina, material: plástico injetado, capacidade do tanque: 1,2 litros, características adicionais: 4 (quatro) furos para parafuso de fixação, com tampa, mangueira e passador de combustível e retorno e filtro de combustível. aplicação em roçadeiras TEKNA modelo XS.	Un	1	R\$ 78,12	R\$ 71,52	R\$ 51,90	R\$ 67,18
<b>ITEM</b>	<b>ESPECIFICAÇÃO</b>	<b>UND</b>	<b>QTD</b>	<b>MAGAZINE LUIZA</b>	<b>MERCADO LIVRE</b>	<b>SHOPPE</b>	<b>Valor Médio</b>
25	Mangueira combustível entrada roçadeira lateral à gasolina - medidas: furo interno: 3mm, diâmetro externo 5mm, comprimento 10 metros – características Adicionais: cor preta, para aplicação em tanque de combustível de roçadeira lateral à gasolina TEKNA modelos RL520AC-G2 e RL520XS.	Un	1	R\$ 71,25	R\$ 59,69	R\$ 35,90	R\$ 55,61
<b>ITEM</b>	<b>ESPECIFICAÇÃO</b>	<b>UND</b>	<b>QTD</b>	<b>EXTRA</b>	<b>MAGAZINE LUIZA</b>	<b>PONTO FRIO</b>	<b>Valor Médio</b>
26	Mangueira combustível retorno roçadeira lateral à gasolina - medidas: furo interno 3mm, diâmetro externo 5mm, comprimento 10 metros – características adicionais: cor amarela translúcida ou transparente, material: silicone, para aplicação em tanque de combustível de roçadeira lateral à gasolina TEKNA modelos RL520AC-G2 e RL520XS.	Un	1	R\$ 79,90	R\$ 108,90	R\$ 79,90	R\$ 89,57



ITEM	ESPECIFICAÇÃO	UND	QTD	KEMPA MAQUINAS	MAGAZINE LUIZA	LOJA SS GERADORES	Valor Médio
27	Filtro combustível para roçadeira à gasolina motor 2 tempos - material: corpo em plástico injetado - medidas: comprimento do corpo 22mm, diâmetro do corpo 11mm, comprimento do bico 9mm, diâmetro do bico 4,5mm – características adicionais: para uso em tanque de combustível de roçadeira à gasolina de 1,2 litros. Aplicação em roçadeiras TEKNA modelos RL520AC-G2 e RL520XS.	Un	1	R\$ 9,00	R\$ 7,08	R\$ 18,09	R\$ 11,39
ITEM	ESPECIFICAÇÃO	UND	QTD	BRITANICAS	CAS BAHIA	AMERICANAS	Valor Médio
28	Passador da mangueira de combustível e retorno para tanques de combustível de roçadeiras laterais à gasolina - material: borracha de silicone - medidas: interna 19mm, externa 25mm e canal de 3mm - formato: circular – características adicionais: possui 2 (dois) furos para a passagem das mangueiras de combustível e retorno. Aplicação em roçadeiras TEKNA modelos RL520AC-G2 e RL520XS.	Un	1	R\$ 10,23	R\$ 5,90	R\$ 9,07	R\$ 8,40
ITEM	ESPECIFICAÇÃO	UND	QTD	DEMA TOOLS	MAGAZINE LUIZA	MERCADO LIVRE	Valor Médio
29	Cordão de partida para roçadeira lateral à gasolina - material: nylon (poliamida) - medidas: largura 3mm e 100 metros de comprimento (bobina) - características adicionais: alta resistência à tração, alto ponto de fusão, alta resistência à abrasão e resistência à gasolina. aplicação em partida arranque roçadeira lateral à gasolina.	Un	1	R\$ 169,00	R\$ 130,80	R\$ 148,00	R\$ 149,27
ITEM	ESPECIFICAÇÃO	UND	QTD	NR FERRAMENTAS	PEÇA DO JARDINEIRO	RP 3 SHOP	Valor Médio



30	Carretel Manual de Corte. Material: Plástico Resistente, Formato Ponta: Redondo. Acompanha fio de nylon. Aplicação em roçadeiras TEKNA modelos RL520AC-G2 e RL520XS.	Un	1	R\$ 36,90	R\$ 45,90	R\$ 60,00	R\$ 47,60
<b>ITEM</b>	<b>ESPECIFICAÇÃO</b>	<b>UND</b>	<b>QTD</b>	<b>RP 3 SHOP</b>	<b>UASG 987763 PREGÃO 38/2022 ITEM 03</b>	<b>UASG 389297 PREGÃO 59/2022 ITEM 21</b>	<b>Valor Médio</b>
31	Escova, Material: Aço, Aplicação: Roçadeira lateral à gasolina, Tipo: Rotativa, Características Adicionais: Corte de grama baixa, 200mm. Aplicação em roçadeiras TEKNA modelos RL520AC-G2 e RL520XS.	Un	1	R\$ 140,00	R\$ 89,00	R\$ 100,00	R\$ 109,67
<b>ITEM</b>	<b>ESPECIFICAÇÃO</b>	<b>UND</b>	<b>QTD</b>	<b>UASG 120629 PREGÃO 05/2023 ITEM 19</b>	<b>UASG 987691 PREGÃO 122/2022 ITEM 07</b>	<b>MERCADO LIVRE</b>	<b>Valor Médio</b>
32	Kit Cilindro e Pistão 40mm -, Características Adicionais: Com Vela, Jogo De Juntas, Anéia de Segmento Completo. Aplicação em roçadeiras KAWASHIMA 43CC.	Un	1	R\$ 142,00	R\$ 195,05	R\$ 149,00	R\$ 162,02
<b>ITEM</b>	<b>ESPECIFICAÇÃO</b>	<b>UND</b>	<b>QTD</b>	<b>UASG 160482 PREGÃO 58/2021 ITEM 161</b>	<b>UASG 160482 PREGÃO 51/2022 ITEM 162</b>	<b>UASG 740015 PREGÃO 188/2022 ITEM 02</b>	<b>Valor Médio</b>
33	Fio de Nylon – Características adicionais: Cor:Laranja, Bitola:2,40 mm. Bobina com 2Kg. Aplicação em roçadeiras TEKNA modelos RL520AC-G2 e RL520XS.	Un	1	R\$ 158,22	R\$ 165,00	R\$ 270,00	R\$ 197,74
<b>ITEM</b>	<b>ESPECIFICAÇÃO</b>	<b>UND</b>	<b>QTD</b>	<b>UASG 120638 PREGÃO 16/2022 ITEM 076</b>	<b>UASG 984637 PREGÃO 105/2022 ITEM 10</b>	<b>UASG 752100 PREGÃO 127/2022 ITEM 38</b>	<b>Valor Médio</b>



34	Vela de Ignição para Roçadeiras e Motosserras – Características adicionais: Referência: BPMR7A. Aplicação em roçadeiras TEKNA modelos RL520AC-G2 e RL520XS.	Un	1	R\$ 32,60	R\$ 35,00	R\$ 16,00	R\$ 27,87
----	---	----	---	-----------	-----------	-----------	-----------

#### METODOLOGIA UTILIZADA

III - dados de pesquisa publicada em mídia especializada, de tabela de referência formalmente aprovada pelo Poder Executivo federal e de sítios eletrônicos especializados ou de domínio amplo, desde que atualizados no momento da pesquisa e compreendidos no intervalo de até 6 (seis) meses de antecedência da data de divulgação do edital, contendo a data e a hora de acesso;

Quartel em Recife-PE, 31 de Julho de 2023.

Documento assinado digitalmente:  
**gov.br** LUIS AUGUSTO DE SOUZA PEREIRA  
Data: 18/09/2023 10:06:37-0300  
Verifique em <https://validar.lti.gov.br>

**LUIS AUGUSTO DE SOUZA PEREIRA – S Ten**  
Responsável pela Pesquisa de Preços

magalu  Receba até 20% de desconto se... Ver oferta e preço médio rápido ♥

Todas as oportunidades Ofertas do Dia Calçados Móveis Eletrônicos TV e Vídeo Informática Soldão Base e SuperApp Cartão Magalu

Amortecedor do tubo 28mm para rocadeiras 43/52/63cc - TOYAMA DO BRASIL

### Amortecedor do tubo 28mm para rocadeiras 43/52/63cc - TOYAMA DO BRASIL

Código de rastreio: YHJ... Descrição completa: TOYAMA DO BRASIL



Verificar produto

Entregue por **Demotools 2**

Entregue por **magalu**

O Magalu garante a sua compra, do pedido à entrega. Saiba mais

**R\$ 23,88**

Cartão de crédito sem juros

R\$ 23,88  
xR\$ 23,88

COMPRAR AGORA

ADICIONAR À SACOLA



(1) Borracha Do Tambor Roçadeira Gasolina Toyama 52cc | Parcelamento sem juros

https://produto.mercadolivre.com.br/MLB-1757054125-borracha-do-tambor-rocadeira-gasolina-toy...

mercado livre

Enviar para Recife 50740437

Recife 50740437

Categories - Ofertas do dia Histórico Vender Contato

Disney+ STAR+ Assine o nível 6 por R\$ 9,90

Luis - Compras Favoritos

Jardinagem e Acessórios > Ferramentas para Jardim > Peças de Reposição > Outras

Compartilhar Vender um lg



Novo | 4 vendidos

### Borracha Do Tambor Roçadeira Gasolina Toyama 52cc

R\$ 25  
em 2x R\$ 12<sup>99</sup> sem juros  
Ver os meios de pagamento

Chegará quinta-feira por R\$ 67<sup>99</sup>  
Comprando dentro da próxima 1 h 11 min  
Benefício Mercado Pontos  
Ver mais formas de entrega

Retire a partir de quinta-feira em uma agência Mercado Livre por R\$ 64  
Comprando dentro da próxima 1 h 11 min  
Benefício Mercado Pontos  
Ver no mapa

Diametro Do Tubo: 26mm



Estoque disponível

Produtos patrocinados Anuncie aqui



(1) Borracha Do Tambor Roçadeira Gasolina Toyama 52cc | Parcelamento sem juros

https://produto.mercadolivre.com.br/MLB-1757054125-borracha-do-tambor-rocadeira-gasolina-toy...



R\$ 25

12x R\$ 2,42

Retentor Do Virabrequim  
Motosserra Toyama Tcs53H



R\$ 25

2x R\$ 12,50 sem juros

Filtro De Combustível Podador  
Hs 45 Hs 80 Stihl Original



R\$ 25

12x R\$ 2,42

Espigão Macho Aço Inox 316  
3/8 E Contra Parca 3/8 Npt

Quantidade: 1 unidade (9996 disponi...

Comprar agora

Adicionar ao carrinho

↩️ Devolução grátis. Você tem 30 dias a partir da data de recebimento.

🛡️ Compra Garantida, receba o produto que está esperando ou devolvemos o dinheiro.

🏆 Mercado Pontos. Você acumula 6 pontos.

### Informações sobre o vendedor

MercadoLider Gold

É um dos melhores do site!

+1000

Vendas nos últimos 60 dias

Presta bom atendimento

Entrega os produtos dentro do prazo

Ver mais dados deste vendedor

### Anúncios do vendedor

Borracha Do Tambor Roçadeira  
Gasolina Toyama 43cc

R\$ 25

2x R\$ 12,50 sem juros

Carretel Manual Completo Roçadeira  
Gasolina Garthen + Brinde

R\$ 49,90

3x R\$ 16,63 sem juros

Ver mais anúncios do vendedor

### Características principais

Devolução grátis



(1) Borracha Do Tambor Roçadeira Gasolina Toyama 52cc | Parcelamento sem juros

<https://produto.mercadolivre.com.br/MLB-1757054125-borracha-do-tambor-rocadeira-gasolina-toy...>

Marca	ARMAK
Modelo	RGC

### Outras características

Ferramentas compatíveis: roçadeira

### Descrição

Para Tubo 26 ou 28mm de diametro

Esse Kit é específico para o modelo de máquina informado no título desse anúncio, caso sua máquina seja de um modelo diferente do informado, não se preocupe, nós iremos lhe ajudar.

Recomenda-se a instalação por um profissional do ramo, para encaixes e utilização mais adequada do produto.

Produto com Nota Fiscal e Garantia de 90 dias, contra qualquer defeito.

Produto sempre a pronta entrega com envio imediato e a segurança do Mercado Envios.

ARMAQUINAS DO BRASIL tem a peça que você precisa, para a máquina que você tem.

Você tem 30 dias a partir do recebimento do produto para devolvê-lo, não importa o motivo!

[Ver mais sobre devoluções](#)

### Meios de pagamento

 Pague em até 2X sem juros!

Até 12x sem cartão de crédito

Cartões de crédito

Cartões de débito

Boleto bancário

[Conecte outros meios de pagamento](#)



Borracha Do Tambor Roçadeira Gasolina Toyama

https://www.pecadojardineiro.com.br/peças-roçadeira/toyama/borracha-do-tambor-roçadeira-gasolin...

Parcele suas compras em até 4x sem juros Frete Grátis Para Sul e Sudeste nas compras acima de R\$199,00 Atendimento especializado

**PEÇA DO JARDINEIRO** Digite aqui o que deseja buscar

Entre ou cadastre-se Central de Atendimento

Peças Roçadeira Peças Motosserra Peças Eletrosserra Mangueira para Lavadoras Acessórios Motores à Gasolina Motores à Diesel

Precisa de ajuda?



Borracha Do Tambor Roçadeira Gasolina Toyama

<https://www.pecadojardineiro.com.br/peças-roçadeira/toyama/borracha-do-tambor-roçadeira-gasolina...>

## Borracha Do Tambor Roçadeira Gasolina -...

SKU 1619

☆☆☆☆☆

R\$ 20,00

**R\$ 18,00** à vista

ou 6x de R\$ 3,33 sem juros

[Ver mais opções de pagamento](#)

Selecione ▾

- 1 +

**Comprar**

**Consultar prazo e valor de frete**

00000

000



Precisa de ajuda?

**Calcular**



ANEL DO PISTAO 52CC 44MM X 2MM 704250 TERRA Defar Maquinas e Equipamentos - Loja ...

https://www.defar.com.br/peças/anel-do-pistao-52cc-44mm-x-2mm-704250-terra?parceiro=1049

TELEFONE (13) 3219-2928 (13) 93781-8255 WHATSAPP (13) 99782-1840 MEUS PEDIDOS

 MAQUINAS E EQUIPAMENTOS

QUER (PROCURA) PEÇA?

MINHA CONTA

 **PARCELAMENTO**  
Em até 10x sem juros

 **SITE SEGURO**  
Compre tranquilo

 **LOJA FÍSICA**  
A mais de 30 anos

 **PRODUTOS**  
Em estoque

Você está em: [Home](#) > [Peças](#) > [Terra Equipamentos - Maquinas Chinesas Roçadeira e Motosserra](#) > ANEL DO PISTAO 52CC 44MM X 2MM 704250 TERRA





ANEL DO PISTAO 52CC 44MM X 2MM 704250 TERRA Defar Maquinas e Equipamentos - Loja ...

https://www.defar.com.br/peças/anel-do-pistao-52cc-44mm-x-2mm-704250-terra?parecero=1049

TELEFONE (13) 3219-2928 - (13) 99783-0255    WHATSAPP (13) 99782-1640    MEUS PEDIDOS

MAQUINAS E EQUIPAMENTOS

**R\$ 24,00**  
R\$ 23,04 à vista com desconto Boletão - Vindi  
[Mais informações](#)

1    **COMPRAR**

FRETE: 00000-000    **OK**

DESCRIÇÃO GERAL    GARANTIA    AVALIAÇÕES

ANEL DO PISTAO 52CC 44MM X 2MM 704250 TERRA

## PRODUTOS RELACIONADOS



Jogo Anel Segmento Roçadeira Tekna Toyama Cg430 43cc 40mm | Parcelamento sem juros

<https://produto.mercadolivre.com.br/MLB-1400489316-jogo-anel-segmento-rocadeira-tekna-toyama...>

mercado livre

Enviar para Recife 50740437

Categorias ▾ Ofertas do dia Histórico Vender Contato

Disney+ STARR+ Assine o nível 6 por R\$ 9,90

Luis ▾ Compras Favoritos ▾

Jardinagem e Acessórios > Ferramentas para Jardim > Peças de Reposição > Outras

Compartilhar Vender um lg

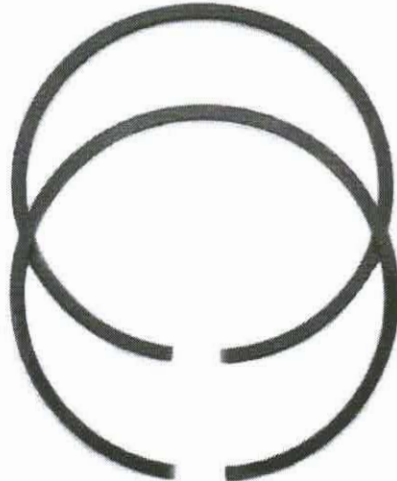

Novo | +100 vendidos

### Jogo Anel Segmento Roçadeira Tekna Toyama Cg430 43cc 40mm

★★★★★ (7)

R\$ 29<sup>91</sup>

em 2x R\$ 14<sup>96</sup> sem juros

Ver os meios de pagamento

🚚 Chegará sábado por R\$ 48<sup>20</sup>

Ver mais formas de entrega

🏪 Retire a partir de segunda-feira em uma agência Mercado Livre por R\$ 45<sup>80</sup>

Ver no mapa

Estoque disponível

Quantidade: 1 unidade ▾ (19 disponíveis)

Comprar agora

Adicionar ao carrinho



## Características principais

Marca	Supreme Parts
Modelo	43cc

## Outras características

Ferramentas compatíveis: Roçadeiras

## Descrição

Bem vindo a RM Máquinas!

Jogo Anel Segmento Roçadeira Tekna Tyama Cg430 43cc 40mm

Aplicação:

Importadas 43cc: Tekna, Nagano, Terra, Brutatec, Azen, Vulcan, Kawashima, Brudden, Nakashi, Buffalo, Coyote, Matsuyama.

- Matsuyama 43cc
- Tekna 43cc
- Toyama 43cc
- Bandai 43cc
- Kawashima 43cc

- Devolução grátis. Você tem 30 dias a partir de data de recebimento.
- Compra Garantida, receba o produto que está esperando ou devolvemos o dinheiro.
- Mercado Pontos. Você acumula 7 pontos.
- 90 dias de garantia de fábrica.

## Informações sobre o vendedor

MercadoLider Platinum  
É um dos melhores do site!

+5mil

Vendas nos últimos 60 dias

Presta bom atendimento

Entrega os produtos dentro do prazo

Ver mais dados deste vendedor

## Devolução grátis

Você tem 30 dias a partir do recebimento do produto para devolvê-lo, não importa o motivo!

Ver mais sobre devoluções



Jogo Anel Segmento Roçadeira Tekna Toyama Cg430 43cc 40mm | Parcelamento sem juros

<https://produto.mercadolivre.com.br/MLB-1400489316-jogo-anel-segmento-rocadeira-tekna-toyam...>

- Terra 43cc
- Brutatec 43cc

Medida (40mm)

Marca: Supreme Parts

470062

Distribuído por RM Máquinas

## Perguntas e respostas

Qual informação você precisa?

Custo e prazo de envio

Devoluções grátis

Meios de pagamento

Garantia

Pergunte ao vendedor

Escreva sua pergunta...

Perguntas

Últimas perguntas feitas

Amigo você tem os anéis da Roçadeira Tenha 63cc?

Olá JETHER BERNARDO, obrigado por entrar em contato! Infelizmente não vamos ter.  
Atenciosamente, Andressa - RM Máquinas 04/03/2023

Meios de pagamento

Pague em até 2X sem juros!

Até 12x sem cartão de crédito

Cartões de crédito

Cartões de débito

Boleto bancário

[Conheça outros meios de pagamento](#)



03/07/2023, 02:27

Par de Anéis do Pistão Roçadeira Importada 52cc

Parcela suas compras em até 6x sem juros

Frete Grátis País Sul e Sudeste nas compras acima de R\$ 199,00

Atendimento especializado

**PECA DO JARDINEIRO**

Digite aqui o que deseja buscar



 Precisa de ajuda?



03/07/2023, 02:27

Par de Anéis do Pistão Roçadeira Importada 52cc

## Par de Anéis do Pistão Roçadeira Importada 52cc

SKU 896

☆☆☆☆☆

~~R\$ 34,90~~

**R\$ 31,41** à vista

ou 6x de R\$ 5,82 sem juros

Ver mais opções de pagamento ▾

- 1 +

Comprar

Consultar prazo e valor de frete

00000

000

Calcular

### DESCRIÇÃO AVALIAÇÕES

PAR DE ANEIS DO PISTAO ROÇADEIRA IMPORTADA 52cc

Precisa de ajuda?



03/07/2023, 22:36

Módulo Bobina de Ignição Para Roçadeiras Multimarcas 43/52/63CC - Kempa Máquinas



Digite aqui o que você procura...



[Página Inicial](#) > [Peças e acessórios](#) > [Módulos de ignição](#)



## Módulo Bobina de Ignição Para Roçadeiras Multimarcas 43/52/63CC

Cod. do Produto: P3279

R\$ 56,70

1x de R\$ 56,70 no cartão de crédito

R\$ 54,43 à vista no pix (4% Desconto) Economize R\$ 2,27

R\$ 55,57 à vista no boleto (2% Desconto) Economize R\$ 1,13



COMPRAR

[https://www.kempamaquinas.com.br/modulo-bobina-de-ignicao-para-rocadeiras-multimarcas-43-52-63cc/pp3279?c=1&t=2&gclid=CjwKCAjwI4mlBhAQEiwAqP3eVv4csQl2PiPQMual3q-Qd\\_uzZPVK\\_nblleaXUX--fzYsEYF7ht-1W...](https://www.kempamaquinas.com.br/modulo-bobina-de-ignicao-para-rocadeiras-multimarcas-43-52-63cc/pp3279?c=1&t=2&gclid=CjwKCAjwI4mlBhAQEiwAqP3eVv4csQl2PiPQMual3q-Qd_uzZPVK_nblleaXUX--fzYsEYF7ht-1W...) 1/11



03/07/2023, 22:36

Módulo Bobina de Ignição Para Roçadeiras Multimarcas 43/52/63CC - Kempa Máquinas

 **R\$ 54,43** à vista no pix (4% Desconto) Economize R\$ 2,27

 **R\$ 55,57** à vista no boleto (2% Desconto) Economize R\$ 1,13

QUANTIDADE

- 1 +







COMPRAR



**COMPRE MAIS, PAGUE MENOS!**

Basta colocar a quantidade e o desconto é gerado automaticamente.

-  Compre 2 Un. Ganhe 3,0% desconto
-  Compre 5 Un. Ganhe 7,0% desconto
-  Compre 15 Un. Ganhe 10% desconto
-  Compre 30 Un. ou mais ganhe 14% desconto



Calcule Frete e Prazo

Digite seu CEP

Calcular Frete

 **R\$ 54,43** à vista no pix (4% Desconto) Economize R\$ 2,27

 **R\$ 55,57** à vista no boleto (2% Desconto) Economize R\$ 1,13

03/07/2023, 22:36

Módulo Bobina de Ignição Para Roçadeiras Multimarcas 43/52/63CC - Kempa Máquinas



Módulo Bobina de Ignição Para Roçadeiras Multimarcas 43/52/63CC - Cor: Único Tamanho: Único

R\$ 56,70



Vela de Ignição Para Motores 2 Tempos NGK BPM7A

R\$ 20,00

Qtd: 1 Adicionar na compra >

Selecione os produtos acima para comprar junto do produto

#### Descrição do Produto

Módulo bobina de ignição para roçadeiras multimarcas.



Marca: Weldro

Modelos compatíveis: Kawashima, Vulcan, Tekna, Vonder, Lynus, Gamma, Coyote, Nagano, Cid entre outras.

Potências compatíveis: 43/52/63 Cilindradas

💎 R\$ 54,43 à vista no pix (4% Desconto) Economize R\$ 2,27

🏠 R\$ 55,57 à vista no boleto (2% Desconto) Economize R\$ 1,13



03/07/2023, 22:38

Bobina De Ignição Para Roçadeira 43cc E 52cc | MercadoLivre

mercado livre   Assine o nível 6 por R\$ 9,90

Informe seu CEP Categorias Ofertas do dia Vender Contato Crie a sua conta Entre Compras 

[...](#) [...](#) [Jardinagem e Acessórios](#) [Ferramentas para Jardim](#) [Peças de Reposição](#) [Outras](#) Compartilhar Vender um igual

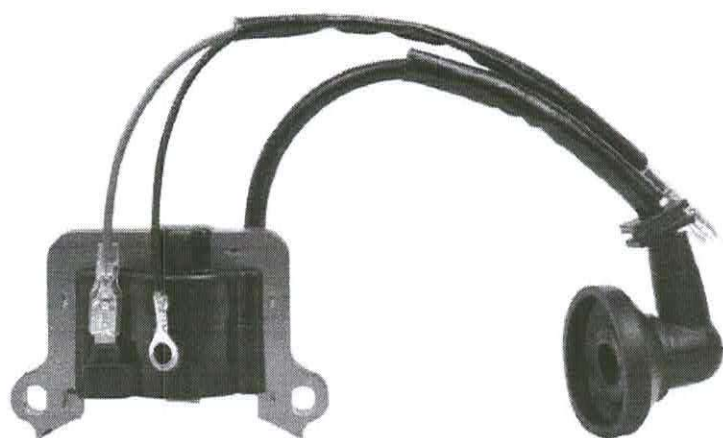

Novo | +1000 vendidos

### Bobina De Ignição Para Roçadeira 43cc E 52cc

★★★★☆ (52)

R\$ 62  
em 12x R\$ 6<sup>00</sup>

Ver os meios de pagamento

 **Envio para todo o país**  
Saiba os prazos de entrega e as formas de envio.  
Calcular o prazo de entrega

**Estoque disponível**

Quantidade: 1 unidade  (14 disponíveis)

**Comprar agora**

Adicionar ao carrinho

 **Devolução grátis.** Você tem 30 dias a partir da data de recebimento.

### Características principais



03/07/2023, 22:38

Bobina De Ignição Para Roçadeira 43cc E 52cc | MercadoLivre

Marca	Yamoto
Modelo	Y39

### Outras características

É kit Não

### Descrição

Bobina De Ignição Para Roçadeira a Gasolina 43cc e 52cc

#### COMPATÍVEL

Roçadeiras de 43cc 52cc de diversas marcas em caso de duvidas pergunte ou compare com a foto

Compatível com :

Yamoto 43cc

SThill falsa, 43cc e 52cc

Não Compatível com a marca Nakashi.

#### ACOMPANHA

1 Bobina de ignição + Cabos

Compra Garantida, receba o produto que está esperando ou devolvemos o dinheiro.

Mercado Pontos. Você acumula 15 pontos.

### Informações sobre o vendedor

+100

Vendas nos últimos 60 dias

Presta bom atendimento

Entrega os produtos dentro do prazo

Ver mais dados deste vendedor

### Devolução grátis

Você tem 30 dias a partir do recebimento do produto para devolvê-lo, não importa o motivo!

Ver mais sobre devoluções

### Garantia

#### Compra Garantida com o Mercado Pago

Receba o produto que está esperando ou devolvemos o seu dinheiro

Sabá mais sobre garantia



03/07/2023, 22:38

Bobina De Ignição Para Roçadeira 43cc E 52cc | MercadoLivre

DISTANCIA ENTRE O CENTRO DOS FUROS DE 62MM

COMPRIMENTO DOS FIOS 20CM

ENVIO DA PEÇA

Enviamos no mesmo dia da compra

## Perguntas e respostas

Qual informação você precisa?

Custo e prazo de envio

Devoluções grátis

Meios de pagamento

Garantia

Esta com dúvidas?  
Estes atalhos ajudarão você a encontrar o que busca.

Pergunte ao vendedor

Escreva sua pergunta...

Perguntar

## Últimas perguntas feitas

Serve na roçadeira branco Br43G

Sim serve 26/06/2023

Bom dia.Serve no perfurador de solo Nagano RS500S?

Bom dia, não tenho essa informação, por favor compare as fotos e as medidas antes de fazer sua compra. 29/05/2023

Meios de pagamento

Até 12x sem cartão de crédito

Cartões de crédito

Pague em até 12x!

Cartões de débito

Boleto bancário

Conheça outros meios de pagamento

03/07/2023, 02:30

Bobina de Ignição Completa para Roçadeira Tekna - 52cc

Parcela suas compras em até 6x sem juros | Frete Grátis Para Sul e Sudeste nas compras acima de R\$ 199,00 | Atendimento especializado

PECA DO JARDINEIRO

Digite aqui o que deseja buscar



Precisa de ajuda?



03/07/2023, 02:30

Bobina de Ignição Completa para Roçadeira Tekna - 52cc

## Bobina de Ignição Completa para Roçadeira Tekna - 52cc

SKU 579

☆☆☆☆☆

~~R\$ 119,99~~

**R\$ 107,10** à vista

ou 6x de R\$ 19,83 sem juros

Ver mais opções de pagamento ▾

- 1 +

Comprar

Consultar prazo e valor de frete

00000

500

Calcular

COMPRE JUNTO

 Precisa de ajuda?

03/07/2023, 02:30

Bobina de Ignição Completa para Roçadeira Tekna - 52cc



Bobina de Ignição Completa para Roçadeira Tekna - 52cc

+



Vela de Ignição Champion para Roçadeira Tekna - 52cc

Aproveite e compre junto!

+1 Vela de Ignição Champion para Roçadeira Tekna - 52..

Preço Total: R\$ 148,90

= Comprando Junto: R\$ 141,46

= Economize: R\$ 7,44

Comprar

## DESCRIÇÃO AVALIAÇÕES

Bobina de Ignição, também conhecida como Módulo de Ignição, compatível com roçadeira Tekna - 52cc

Acompanha fios auxiliares de ligação e cachimbo de vela (vela não inclusa) que vão pré-instalados, facilitando a instalação do produto.

## RELACIONADOS

Precisa de ajuda?



Frete Grátis Para Região Sul e Sudeste



## SOLUÇÕES PARA O CAMPO

- **Categorias**

Voltar

**Categorias**

- APICULTURA

Voltar

**APICULTURA**

- Todos os produtos
- VESTIMENTAS
- EQUIPAMENTOS
- CAIXAS
- KIT'S

- BONÉS

- CASA INTELIGENTE

- CERCA ELÉTRICA RURAL

- EPI / MACACÃO VET.

- JARDINAGEM

- PESCA

- SUINOCULTURA

Voltar

**SUINOCULTURA**





Fio Para Roçadeira de Nylon Quadrado 2,4MM - 348 2KG - Soluções para o Campo

<https://www.solucoesparaoCampo.com.br/fio-para-rocadeira-de-nylon-quadrado-24mm-348-2kg/p>

- [Todos os produtos](#)
- [COMEDOUROS](#)
- [BEBEDOUROS](#)
- [PISOS E VIGAS](#)
- [MATERNIDADE](#)
- [JARDINAGEM](#)
- [EPI / MACACÃO VET.](#)
- [BONÉS](#)
- [CASA INTELIGENTE](#)
- [SUINOCULTURA](#)
- [APICULTURA](#)
- [PESCA](#)
- [CERCA ELÉTRICA RURAL](#)

Busca

0

Seu carrinho está vazio

Para continuar comprando, navegue pelas categorias e faça uma busca por produtos.

Continuar comprando

- [Página Inicial](#)
- [JARDINAGEM](#)
- [Fio Para Roçadeira de Nylon Quadrado 2,4MM - 348 2KG](#)





Fio Para Roçadeira de Nylon Quadrado 2,4MM - 348 2KG - Soluções para o Campo

<https://www.solucoesparaocampo.com.br/fio-para-rocadeira-de-nylon-quadrado-24mm-348-2kg/p>



Fio Para Roçadeira de Nylon Quadrado 2,4MM - 348 2KG - Soluções para o Campo

<https://www.solucoesparaocampo.com.br/fio-para-rocadeira-de-nylon-quadrado-24mm-348-2kg/p>



Fio Para Roçadeira de Nylon Quadrado 2,4MM - 348 2KG - Soluções para o Campo

<https://www.solucoesparaocampo.com.br/fio-para-rocadeira-de-nylon-quadrado-24mm-348-2kg/p>



Compra garantida  
e segura

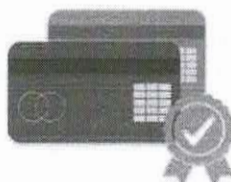

Produtos bem  
embalados

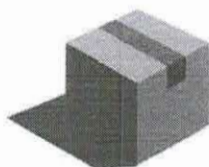

Envio Rápido  
Em até 24h úteis



Disponibilidade: 2 dias úteis





## Fio Para Roçadeira de Nylon Quadrado 2,4MM - 348 2KG

★★★★★

(Sem avaliações)

R\$ 263,52

R\$ 250,34

5

12x de R\$ 27,42

Ver opções de parcelamento

Parcelamento

BANDEIRA

etc Elo

Valores para 1 unidade do produto

Nº parcela	Valor da parcela	Total do produto
1	1x de R\$ 250,34	R\$ 250,34
2	2x de R\$ 125,17 sem juros	R\$ 250,34
3	3x de R\$ 83,45 sem juros	R\$ 250,34
4	4x de R\$ 69,75	R\$ 278,99
5	5x de R\$ 56,99	R\$ 284,97
6	6x de R\$ 48,50	R\$ 291,03
7	7x de R\$ 42,45	R\$ 297,16
8	8x de R\$ 37,92	R\$ 303,38
9	9x de R\$ 34,41	R\$ 309,68
10	10x de R\$ 31,61	R\$ 316,07
11	11x de R\$ 29,32	R\$ 322,53
12	12x de R\$ 27,42	R\$ 329,07

1

Comprar

R\$ 263,52





Fio Para Roçadeira de Nylon Quadrado 2,4MM - 348 2KG - Soluções para o Campo

<https://www.solucoesparaocampo.com.br/fio-para-rocadeira-de-nylon-quadrado-24mm-348-2kg?p>

RS RS 250,34

12x de RS 27,42

Comprar

Apenas 10 produtos em estoque

Oferta acaba em 07 : 28 : 07

SIMULAR FRETE

OK

Ex.: 00000-000

Simular frete

Para o cep | -

**Tipo Prazo Valor**

Prazo de entrega a partir da aprovação de pagamento e envio ao operador logístico.

**Produto adicionado  
ao carrinho!**

O que deseja fazer agora?

Finalizar compra

✓ Continuar comprando

Adicionar ao carrinho

Descrição do produto

Bobina 2kg de Fio de Nylon Wipek 2,4mm para Roçadeiras.





Fio Para Roçadeira de Nylon Quadrado 2,4MM - 348 2KG - Soluções para o Campo

<https://www.solucoesparacampo.com.br/fio-para-rocadeira-de-nylon-quadrado-24mm-348-2kg>

#### ESPECIFICAÇÕES:

ESPESSURA DO FIO: 2,4 mm

COMPRIMENTO: 348m

PESO: 2 kg

PERFIL: QUADRADO

Marca: Wipek

#### ITENS INCLUSOS

1x Bobina (2kg) fio de nylon quadrado profissional 2,4mm para roçadeiras.

Avaliações 0

Dúvidas 0

Avaliar produto

Esse produto ainda não possui nenhuma avaliação. **Seja o primeiro a avaliar**

Avalie o produto

Fio Para Roçadeira de Nylon Quadrado 2,4MM - 348 2KG

QUANTIDADE DE ESTRELAS

NOME  E-MAIL  AVALIAÇÃO  
250 caracteres restantes  
Imagem do produto (opcional)

Escreva o que você achou deste produto...





O QUE VOCÊ PROCURAZ?

Desconto no Pagamento

12x sem juros -5% no boleto -10% no pix

Frete Grátis

Sul +R\$750,00 Sudeste +R\$1500,00 Centro Oeste +R\$2750,00

ROÇADEIRAS E CORTADORES DE GRAMA > PEÇAS E ROÇADEIRAS 2 TEMPOS CHINESAS > ROÇADEIRAS CHINESAS ZT 26cc >

Bulbo Bomba Injetador Para Roçadeiras Kawashima Tekna Toyama

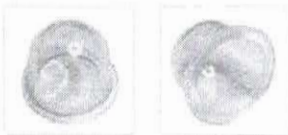
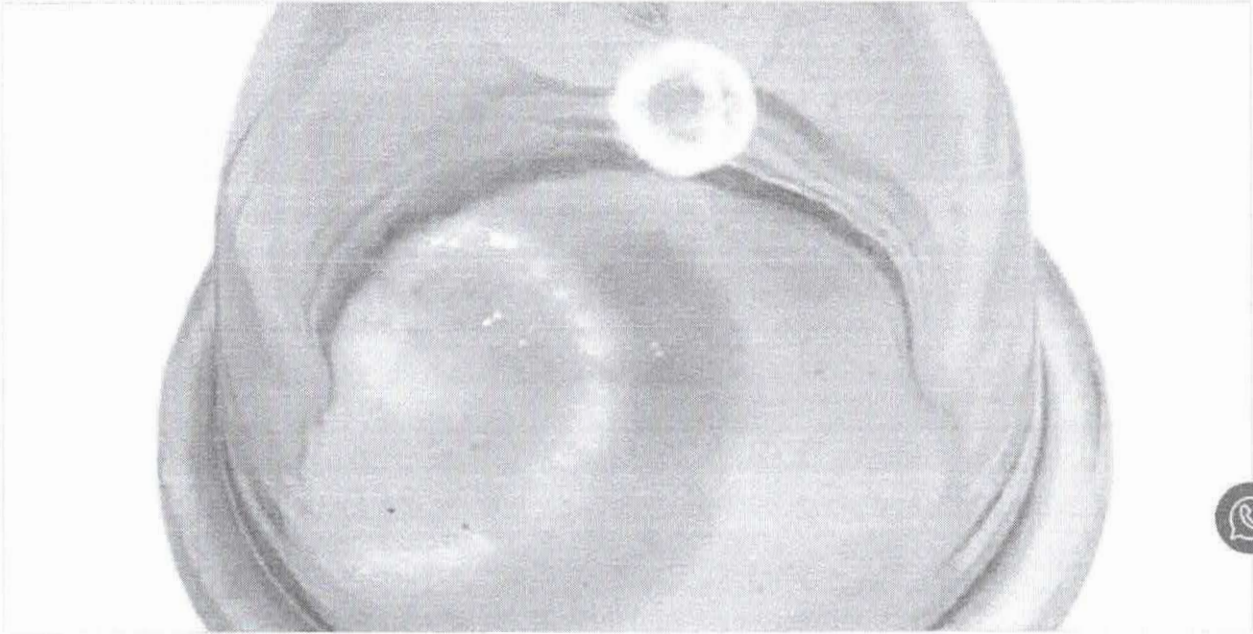

### Bulbo Bomba Injetador Para Roçadeiras Kawashima Tekna Toyama

CÓD 16202

Marca: CMC

Modelo: Todas as roçadeiras

Código Original: 50089

Código Alternativo: 4313761 - 3665 - 20600

País de Origem: CHINA

**\*Preço exclusivo para compras no site\***

★★★★★

Avaliações (1)

**Outros tipos de pagamento:**

À vista no Boleto

**R\$ 3,15**

No cartão

**R\$ 4,75**



R\$ 3,32

Em 12 vezes de R\$ 0,28 Sem Juros!

Via PIX ou Transferência

**R\$ 2,99**

COMPRAR AGORA



QUANTIDADE

1



PARCELAMENTO

Selecione uma forma de parcelamento...



### DESCRIÇÃO

#### BULBO PRIMER INJETADOR DE COMBUSTÍVEL DO CARBURADOR PARA ROÇADEIRAS

**Medidas:**

Largura: 19mm borda

Largura<sup>2</sup>: 16mm parte externa fora da borda

Altura: 16mm



Pode ser usado em roçadeiras da marca: Kawashima, Tekna, Garthen, Toyama, Lintec, Vonder, Branco, Buffalo, Vulcan, Terra, Ferrari, Nagano, Schulz, Gamma, Nakashi, Intech Machine e Similares, desde que a o carburador e as medidas sejam compatíveis.

O Injetador de combustível para uso universal em roçadeiras, foi desenvolvido com a mais alta tecnologia, para que o consumidor tenha a certeza de sua qualidade e durabilidade durante todo o trabalho, sem precisar se preocupar.

Casa Dos Motores Chapecó LTDA desde 1996 no mercado.

Gostou? Compartilhe!



### Avaliações do Produto



★★★★★

Juliano Leonicio

★★★★★

Juliano Leonicio

Bulbo Bolha Injetor Gasolina Carburador Roçadeira Importada 1,6mm X 1,4mm - Sanre Brasil - Mo...

https://www.magazinluz.com.br/bulbo-bolha-injetor-gasolina-carburador-rocadeira-importada-1..

magalu  Bem-vinda, Zaira [Zaira](#) [Ver ofertas para minha região](#) [Favoritos](#) [Carrinho](#)

Todos os departamentos [Ofertas do Dia](#) [Celulares](#) [Móveis](#) [Eletrodomésticos](#) [TV e Vídeo](#) [Informática](#) [Saúde](#) [Baixe o SuperApp](#)

magalu [Bulbo Bolha Injetor Gasolina Carburador Roçadeira Importada 1,6mm X 1,4mm - Sanre Brasil](#)

### Bulbo Bolha Injetor Gasolina Carburador Roçadeira Importada 1,6mm X 1,4mm - Sanre Brasil

[Comprar](#) [Favoritos](#) [Ver descrição completa](#) [Garantia](#) [Brasil](#)



★★★★★ [Avaliar produto](#)



Vendido por **Bitânica**

Compre por **MAGALU**

O Magalu garante a sua compra, de pedido à entrega. Saiba mais

R\$ 20,00

**R\$ 5,90**

Cartão de crédito  
sem juros

R\$ 3,00  
1x de R\$ 5,90

[COMPRAR AGORA](#)

[ADICIONAR À SACOLA](#)

[Calcular frete e prazo](#)

Bulbo Bolha Injetor Gasolina Carburador Roçadeira Importada 1,6mm X 1,4mm - Saire Brasil - Mo...

<https://www.magazineluiza.com.br/bulbo-bolha-injetor-gasolina-carburador-rocadeira-importada-l...>

Informações do Produto

**Bulbo Bolha Injetor Gasolina Carburador Roçadeira Importada 1,6mm X 1,4mm - Saire Brasil**

Contém:

01 Bulbo Bolha Injetor Gasolina Carburador Roçadeira Importada 1,6mm x 1,4mm - Saire Brasil

Aplicação:

Compatível com diversos modelos de roçadeiras importadas.

Vantagens:

- Alta Resistência e Durabilidade
- Produto de Qualidade
- Produto a Pronto Entrega

Color: transparente

Size: Altura: 30mm Largura: 10mm Comprimento: 40mm Peso: 6g

Denunciar Anúncio



03/07/2023, 02:34

Injetor de Combustível 19mm p/ Roçadeira Kawashima - 43cc

Parcele suas compras em até 6x sem juros

Frete Grátis Para Sul e Sudeste nas compras acima de R\$ 199,00

Atendimento especializado

PEÇA DO JARDINEIRO

Digite aqui o que deseja buscar

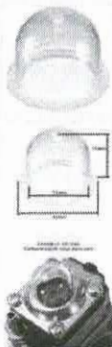

Precisa de ajuda?



03/07/2023, 02:34

Injetor de Combustível 19mm p/ Roçadeira Kawashima - 43cc

## Injetor de Combustível 19mm p/ Roçadeira Kawashima - 43cc

SKU 1433

☆☆☆☆☆

R\$ 4,98

**R\$ 4,41** à vista

ou 4x de R\$ 1,23 sem juros

Ver mais opções de pagamento ▾

- 1 +

Comprar

Consultar prazo e valor de frete

00000

000

Calcular

COMPRE JUNTO

 Precisa de ajuda?

03/07/2023, 02:34

Injetor de Combustível 19mm p/ Roçadeira Kawashima - 43cc



Injetor de Combustível 19mm p/ Roçadeira Kawashima - 43cc

+

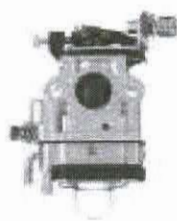

Carburador Completo para Roçadeira Kawashima - 43cc

Aproveite e compre junto!

+1 Carburador Completo para Roçadeira Kawashima - 43c...

Preço Total: R\$ 103,90

= Comprando Junto: R\$ 98,71

Economize: R\$ 5,19

Comprar



Injetor de Combustível 19mm p/ Roçadeira Kawashima - 43cc

+



Manguera de Combustível Completa para Roçadeira...

Aproveite e compre junto!

+1 Manguera de Combustível Completa para Roçadeira K...

Preço Total: R\$ 29,80

= Comprando Junto: R\$ 28,32

Economize: R\$ 1,48

Comprar

## DESCRIÇÃO AVALIAÇÕES

Injetor de combustível, também conhecido como Bulbo, Primer ou Bolha injetora de gasolina, compatível com carburador de roçadeira 2 tempos Kawashima - 43cc

Precisa de ajuda?

03/07/2023, 02:34

Injetor de Combustível 19mm p/ Roçadeira Kawashima - 43cc

Especificações do Produto:  
-Diâmetro total do Injetor: 19mm  
-Diâmetro interno: 14mm  
-Altura total da peça: 15mm

Favor conferir se as medidas batem com as de sua máquina.  
Em caso de dúvida se funciona em sua máquina, consulte um de nossos técnicos especializados.

## RELACIONADOS



Injetor de Combustível 19mm p/  
Roçadeira Nagano - 43cc

☆☆☆☆☆

~~R\$ 4,41~~ **R\$ 4,41** à vista  
ou 4x de R\$ 1,23 sem juros

Comprar



Injetor de Combustível 19mm p/  
Roçadeira Terra - 43cc

☆☆☆☆☆

~~R\$ 4,41~~ **R\$ 4,41** à vista  
ou 4x de R\$ 1,23 sem juros

Comprar



Injetor de Combustível 19mm p/  
Roçadeira Branco - 43cc

☆☆☆☆☆

~~R\$ 4,41~~ **R\$ 4,41** à vista  
ou 4x de R\$ 1,23 sem juros

Comprar



Injetor de Combustível 19mm p/  
Roçadeira Cid - 43cc

☆☆☆☆☆

~~R\$ 4,41~~ **R\$ 4,41** à vista  
ou 4x de R\$ 1,23 sem juros

Comprar

Precisa de ajuda?

Desconto no Pagamento  
 12x sem juros -5% no boleto -10% no pix  
 Frete Grátis  
 Sel = R\$750,00 Seloste = R\$1500,00 Contra Descz = R\$2750,00

ROÇADEIRAS E CORTADORES DE GRAMA > FERRAS E ROÇADEIRAS > TIPOPOS CURT S&S > ROÇADEIRAS CHINESES 2T 25cc >

Cachimbo De Vela Com Mola Motosserras Roçadeiras Importadas



**Cachimbo De Vela Com Mola Motosserras Roçadeiras Importadas**

cód 16208

Marca: CMC  
 Modelo: Todas Roçadeiras e Motosserras  
 Código Original: 00067  
 Código Similar: 3307200  
 País de Origem: CHINA

\*Preço exclusivo para compras no site\*

[Avaliações \(1\)](#)

**Outros tipos de pagamento:**

À vista no Boleto  
 R\$ 10,45  
 No cartão  
 R\$ 11,00  
 Em 12 vezes de R\$ 0,75 Sem Juros!  
 Via PIX ou Transferência:

**R\$ 9,90**

COMPRAR AGORA

**QUANTIDADE**

1

**PARCELAMENTO**

Selecione uma forma de parcelamento...

Entrega em 10 dias úteis

R\$ 22,10

**DESCRIÇÃO**

**CACHIMBO DE VELA COMPLETO PARA ROÇADEIRAS E MOTOSSERRAS**

**Uso universal**  
 Acompanha mola

**Pode ser usado em roçadeiras e motosserras da marca:** Kawashima, Tekna, Gathen, Toyama, Lintec, Vonder, Branco, Buffalo, Vulcan, Terra, Ferrari, Nagano, Schulz, Gamma, Nakashi, Intech Machine e Similares.

O cachimbo de vela para uso universal foi desenvolvido com a mais alta tecnologia, para que o consumidor tenha a certeza de sua qualidade e durabilidade durante todo o trabalho, sem precisar se preocupar.

Casa Dos Motores Chapecó LTDA desde 1996 no mercado.

Gostou? Compartilhe!

03/07/2023, 22:51

Cachimbo De Vela De Roçadeira + Mola De Contato | MercadoLivre

Buscar produtos, marcas e muito mais.

Disney+ STAR+  
INCLUIDOS

Assine o nível 6 por R\$ 9,90

Informe seu  
CEP

Categorias ▾ Ofertas do dia Vender Contato

Crie a sua conta Entre Compras

Você também pode gostar: motopoda stihl

[voltar a lista](#) [Ferramentas](#) > [Ferramentas para Jardim](#) > [Peças de Reposição](#) > [Outras](#)

[Compartilhar](#) [Vender um igual](#)



Novo | +5 vendidos

### Cachimbo De Vela De Roçadeira + Mola De Contato

★★★★★ (4)

R\$ 16<sup>90</sup>

em 12x R\$ 1<sup>64</sup>

Ver os meios de pagamento

Envio para todo o país

Saiba os prazos de entrega e as formas de envio.

[Calcular o prazo de entrega](#)

Estoque disponível

Quantidade: **1 unidade** ▾ (9 disponíveis)

Frete grátis comprando 5 ou mais unidades.

[Comprar agora](#)

[Adicionar ao carrinho](#)



03/07/2023, 22:51

Cachimbo De Vela De Roçadeira + Mola De Contato | MercadoLivre

## Características principais

Marca	Spin
Modelo	Cvrr

## Outras características

Ferramentas compatíveis: Roçadeira

## Descrição

Aplicação universal para roçadeira, motosserras e etc

A cor do cachimbo pode variar: vermelho ou preto

## Perguntas e respostas

### Qual informação você precisa?

Custo e prazo de envio    Devoluções grátis    Meios de pagamento    Garantia

Esta com dúvidas?

Estes pontos quão às você a encontrar a que busca

antia

Compra Garantida com o Mercado Pago

- ↻ Devolução grátis. Você tem 30 dias a partir da data de recebimento.
- 🛡️ Compra Garantida, receba o produto que está esperando ou devolvemos o dinheiro.
- 🏆 Mercado Pontos. Você acumula 4 pontos.

## Informações sobre o vendedor

🏆 MercadoLider  
É um dos melhores do site!

+1000

Vendas nos últimos 60 dias



Presta bom atendimento



Entrega os produtos dentro do prazo

Ver mais dados deste vendedor

## Devolução grátis

Você tem 30 dias a partir do recebimento do produto para devolvê-lo, não importa o motivo!

Ver mais sobre devoluções

Bem-vindo, identifique-se para fazer pedidos  
(<https://www.promaqagro.com/>)  
(/conta/index) (/conta/login)



Digite o que você procura



Conta (/conta/index)  
Pedidos (/conta/pedidos/listar)  
Carrinho

LMX1000 ([HTTPS://WWW.PROMAQAGRO.COM/LMX1000](https://www.promaqagro.com/LMX1000))

Início (<https://www.promaqagro.com/>) |  
LMX1000 (<https://www.promaqagro.com/lmx1000>) |

## Cachimbo de vela completo LMX1000 para roçadeiras e motosserras

Código: 1164

Marca: LMX1000 (<https://www.promaqagro.com/marca/lmx1000.html>)

R\$ 6,60

Qtde: 1

Comprar (<https://www.promaqagro.com/carrinho/produto/99698293/>)

Estoque Disponível

Adicionar à Lista de Desejos (</conta/favorito/99698293/adicionar>)



R\$ 6,60

Calcule o frete CEP: OK



Descrição do produto:

Cachimbo de vela completo marca LMX1000 compatível com uso em todos os modelos de roçadeiras e motosserras.

Dimensões do produto:

(<https://api.whatsapp.com?phone=55339884520>)  
gostaria de mais infor

Largura	3,5cm
Profundidade	1,5 cm
Altura	3,0 cm
Peso	0,010 kg

seus produtos!

Produtos relacionados

<https://www.promaagro.com/cachimbo-de-vela-lmx1000-para-rocadeiras-nakashi-3633>



**Cachimbo de vela LMX1000 para roçadeiras Nakashi 36 / 33**  
<https://www.promaagro.com/cachimbo-de-vela-lmx1000-para-rocadeiras-nakashi-3633>  
 R\$ 6,60

<https://www.promaagro.com/c77scs48r-motor-a-gasolina-2-tempos-260-pr-motosserra>



**Roçadeira LMX1000**  
<https://www.promaagro.com/c77scs48r-motor-a-gasolina-2-tempos-260-pr-lmx1000>  
 Ex de **R\$ 304,48**  
**R\$ 1.650,00**  
 ou R\$ 1.600,50 via Boleto Bancário

<https://www.promaagro.com/manipulo-de-partida-lmx1000-para-rocadeiras-motosserras>



**Manipulo de partida LMX1000 para roçadeiras e motosserras**  
<https://www.promaagro.com/manipulo-de-partida-lmx1000-para-rocadeiras-motosserras>  
 R\$ 6,20

<https://www.promaagro.com/filtro-de-combustivel-lmx1000-para-rocadeiras-motosserras>



**Filtro de combustível LMX1000 para roçadeiras e motosserras**  
<https://www.promaagro.com/filtro-de-combustivel-lmx1000-para-rocadeiras-e-motosserras>  
 R\$ 8,60

RECEBA NOSSAS OFERTAS POR E-MAIL

Digite seu email

ASSINAR

CATEGORIAS

LMX1000  
<https://www.promaagro.com/lmx1000>

CONTEÚDO

Fale Conosco  
 Fretes e Prazos  
<https://www.promaagro.com/pagina/fretes-e-prazos.html>

SOBRE A LOJA

A Promaq é uma empresa líder na zona da mata mineira em vendas de equipamentos agrícolas.

<https://facebook.com/promaagro> <https://instagram.com/promaagro>

<https://api.whatsapp?phone=55339884520>  
 gostaria de mais infor



**kempa** ATENDIMENTO Entrar Digite aqui o que você procura CARRINHO DE COMPRAS

MENU Máquinas Peças e Acessórios Atomatizadores Compressores Cortadores e Aparadores de Grama Promoções

Página Inicial > Peças e acessórios > Carburadores

**FORTG** Carburador Para Roçadeiras FortG  
Cod. do Produto: P3664FG



R\$ 99,60

3x de R\$ 33,20 sem juros no cartão de crédito

**R\$ 95,62** à vista no pix (4% Desconto)  
Economize R\$ 3,98

**R\$ 97,61** à vista no boleto (2% Desconto)  
Economize R\$ 1,99

Garantia: 90 Dias





Carburador Para Roçadeiras FortG - Kempa Máquinas

<https://www.kempamaquinas.com.br/carburador-para-rocadeiras-fortg/p/p3664fg?c=1&t=2&gclid>

QUANTIDADE:

- 1 +



Calcule Frete e  
Prazo

Digite seu CEP

Calcular Frete



## Aproveite e compre junto

Você está visualizando



Passa Mangueria Completo Filtro  
Combustivel Roçadeiras  
R\$ 15,90

Qty: 1

Adicionar na compra >

Selecione os produtos ao lado  
para comprar junto do produto

Carburador Para Roçadeiras  
FortG - Cor: Único  
Tamanho: Unico

R\$ 99,60

## Descrição do Produto

Carburador para roçadeiras FortG.

Marca: Weldro

Modelos compatíveis: FG9100/FG9110/FG9130/FG9121





Carburador Para Roçadeiras FortG - Kempa Máquinas

<https://www.kempamaquinas.com.br/carburador-para-rocadeiras-fortg/p/p3664fg?c=1&t=2&gclid...>

Acompanha junta do carburador.

Os carburadores Weldro são fabricados seguindo os padrões internacionais de usinagem e fabricação de carburadores e componentes, permitindo alta durabilidade e desempenho para suas aplicações. Todos os carburadores passam pro processo de testes após sua fabricação, permitindo maior segurança ao usuário.

\*Imagem máquina ilustrativa\*



02/07/2023, 23:37

Carburador Completo para Roçadeira Tekna - 52cc

Parcela suas compras em até 6x sem juros

Frete Grátis Para Sul e Sudeste nas compras acima de R\$ 199,99

Atendimento especializado

PEÇA DO JARDINEIRO

Digite aqui o que deseja buscar

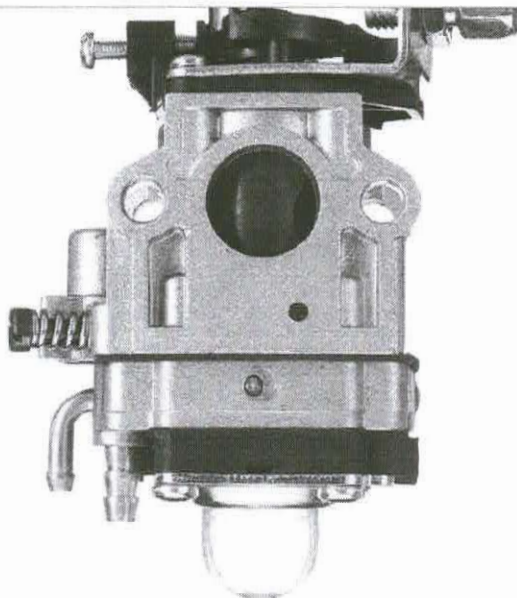

Precisa de ajuda?



02/07/2023, 23:37

Carburador Completo para Roçadeira Tekna - 52cc

## Carburador Completo para Roçadeira Tekna - 52cc

SKU 839

☆☆☆☆☆

R\$ 99,00

**R\$ 89,10**

à vista

ou 6x de R\$ 16,50 sem juros

Ver mais opções de pagamento ▾

- 1 +

Comprar

Consultar prazo e valor de frete

00000

000

Calcular

COMPRE JUNTO

Aproveite e compre junto!

Precisa de ajuda?

02/07/2023, 23:37



Carburador Completo para Roçadeira Tekna - 52cc

+



Mangueira de Combustível Completa para Roçadeira Tekna - 52cc

+



Vela de Ignição Champion para Roçadeira Tekna - 52cc

Carburador Completo para Roçadeira Tekna - 52cc

+1  
Mangueira de Combustível Completa para Roçadeira T...  
+1  
= Vela de Ignição Champion para Roçadeira Tekna - 52...  
Preço Total: R\$ 153,90  
Comprando Junto: R\$ 146,12  
Economize: R\$ 7,78

Comprar

## DESCRIÇÃO AVALIAÇÕES

Carburador de pistão rotativo completo pré-regulado para roçadeira Tekna - 52cc de motor 2 tempos, com bulbo/bolha injetora de gasolina para maior facilidade no momento da partida de sua máquina.

Especificações do Produto:

Diâmetro do Venturi: 15mm

Espaço entre furos de fixação: 31mm (centro do furo) ou 25mm (parede interna do furo).

Brinde:

Acompanha junta para instalação do carburador no motor.

## RELACIONADOS

Precisa de ajuda?



Carburador Roçadeira 43 cc à 52 cc

<https://www.rp3shop.com.br/jardim-e-floresta/peças-para-roçadeiras/carburador-roçadeiras-43-cc-52...>

Você está em: [Home](#) > [JARDIM.FLORESTA](#) > [PEÇAS PARA ROÇADEIRAS](#) > [Carburador Roçadeira 43 cc à 52 cc](#)



Carburador Roçadeira 43 cc à 52 cc

<https://www.rp3shop.com.br/jardim-e-floresta/peças-para-roçadeiras/carburador-roçadeiras-43-cc-52..>

TELEFONE (51) 3104-4131

WHATSAPP (51) 98111-4477

RASTREAR ENCOMENDA

MEUS PEDIDOS

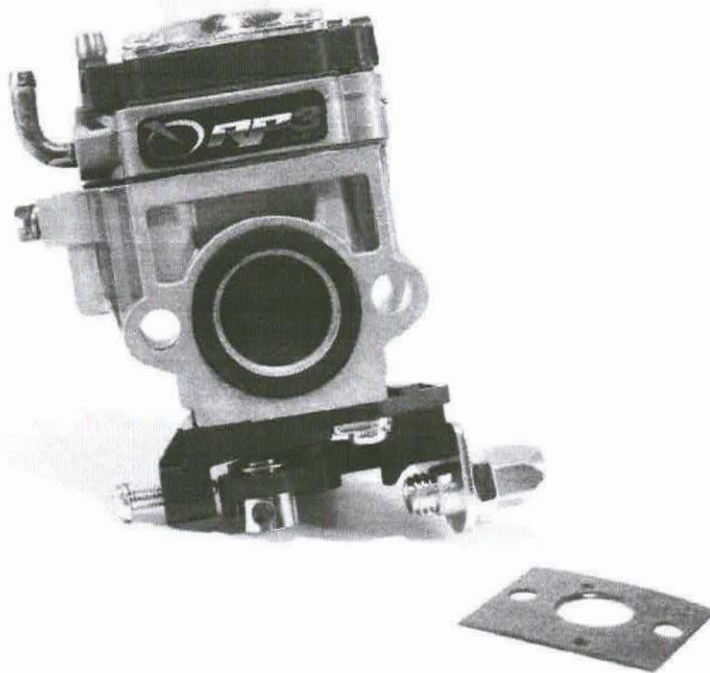

## CARBURADOR ROÇADEIRA 43 CC À 52 CC

☆☆☆☆ OPINIÕES

Marca: RP3 SHOP

Modelo: Roçadeiras apenas Chinesas 43 cc à 52 cc

De R\$ 125,00 **R\$ 107,00** -14%

R\$ 101,65 à vista com desconto Boletão ou  
12x de R\$ 11,05 com juros MasterCard  
Mais informações

1

COMPRAR



FRETE: 00000-000

OK



DESCRIÇÃO GERAL

GARANTIA

AVALIAÇÕES



Carburador Roçadeira 43 cc à 52 cc

<https://www.rp3shop.com.br/jardim-e-floresta/pecas-para-rocadeiras/carburador-rocadeiras-43-cc-52...>

TELEFONE (51) 3104-4131

WHATSAPP (51) 98111-4477

RASTREAR ENCOMENDA

MEUS PEDIDOS

**Qualidade:** 1ª Linha em peças para o mercado de Reposição. Produto de alta durabilidade.

**Aplicação:** Sendo 43 cc à 52 cc - serve para **TODOS** modelos de roçadeiras marcas Chinesas e roçadeiras nacionais

**Modelo:** HT7 - Walbro WYJ

**Tipo:** Carburador Pistão Rotativo

**Diâmetro do Venture:** 15 mm

**Garantia:** 3 meses conforme lei de defesa do consumidor.

**Embalagem contendo:** 1 carburador completo e 1 junta.

**Atenção:** Aconselhamos a procura de um profissional especializado para efetuar a troca, evitando a má instalação, estrago ou problemas de funcionamento da peça no motor.

#### SOBRE A RP3 SHOP

Há mais de 25 anos trabalhamos com o desenvolvimento de peças e máquinas para o mercado brasileiro e internacional, com uma visão ampla e estratégica, o fundador da RP3 SHOP, junto com uma equipe de engenharia e profissionais especializados, levam toda a sua experiência do mundo físico para o online. Suprindo a necessidade de peças e produtos de qualidade junto com um ótimo atendimento e entrega rápida. Com um know-how de mais de 4 mil produtos exclusivos, queremos ser a maior e melhor empresa online nos segmentos de jardim floresta, construção civil e náutica, proporcionando uma excelente experiência de compra, de produtos de alta qualidade e preço baixo com um excelente atendimento.





04/07/2023, 06:02

Carcaça Do Virabrequim Para Roçadeira 43cc 52cc Kawasaki | Parcelamento sem juros

Buscar produtos, marcas e muito mais.



Assine o nível 6 por R\$ 9,90

Informe seu CEP

Categorias ▾ Ofertas do dia Vender Contato

Crie a sua conta Entre Compras

Ferramentas > Ferramentas para Jardim > Peças de Reposição > Tampas da Partida

Compartilhar Vender um igual

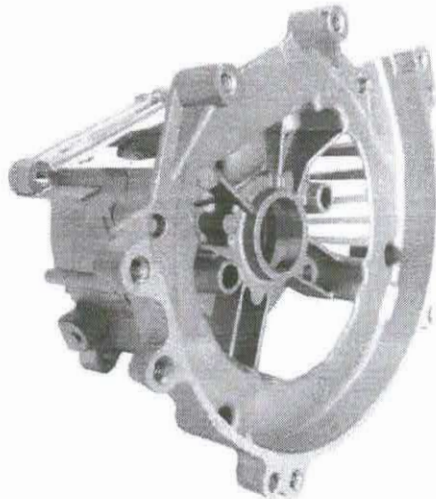

Novo | +5 vendidos

### Carcaça Do Virabrequim Para Roçadeira 43cc 52cc Kawasaki

R\$ 189<sup>90</sup>

em 6x R\$ 31<sup>50</sup> sem juros

Ver os meios de pagamento

Frete grátis

Saiba os prazos de entrega e as formas de envio.

Calcular o prazo de entrega

Último disponível!

Comprar agora

Adicionar ao carrinho

Devolução grátis. Você tem 30 dias a partir da data de recebimento.

Compra Garantida. receba o produto que está esperando ou devolvemos o dinheiro.

Mercado Pontos. Você acumula 47 pontos.

#### Características principais



04/07/2023, 06:02

Carcaça Do Virabrequim Para Roçadeira 43cc 52cc Kawashima | Parcelamento sem juros

Marca Genérica

Modelo KWS 43I-4300I VR430H ED52 ED43

### Outras características

Máquinas de jardim aptas: 4300L,43L,ED43,ED52

### Descrição

01 - (10681 OU 2747) Carcaça do virabrequim para roçadeiras 43/52cc diversas marcas  
kawashima Vulcan Toyama E outras marcas

### Imagens ilustrativas

\*\*\*Por gentileza, antes da compra verifique se seu endereço está correto e/ou atualizado no seu cadastro. Isso é muito importante!  
Obrigado!

### OBSERVAÇÃO:

Possuímos 3 lojas físicas na nossa região, temos muitas máquinas e peças de reposição em estoque. Muitos ainda não estão anunciados logo, caso necessite de mais algum item, consulte-nos no campo de perguntas informando marca e



### Informações sobre o vendedor

 MercadoLider  
É um dos melhores do site!

+100

Vendas nos últimos 60 dias

Presta bom atendimento

Entrega os produtos dentro do prazo

Ver mais dados deste vendedor

### Devolução grátis

Você tem 30 dias a partir do recebimento do produto para devolvê-lo, não importa o motivo!

Ver mais sobre devoluções

### Garantia

#### Compra Garantida com o Mercado Pago

Receba o produto que está esperando ou devolvemos o seu dinheiro.

#### Garantia do vendedor



04/07/2023, 06:07

Carcaça Do Virabrequim Para Roçadeira 43cc 52cc Kawasaki | Parcelamento sem juros

Buscar produtos, marcas e muito mais.

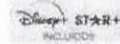

Assine o nível 6 por R\$ 9,90

Informe seu CEP

Categorias > Ofertas do dia > Vender > Contato

Crie sua conta > Entre > Compras >

[Voltar à lista](#) > [Ferramentas](#) > [Ferramentas para Jardim](#) > [Peças de Reposição](#) > [Carburadores](#)

[Compartilhar](#) > [Vender um igual](#)

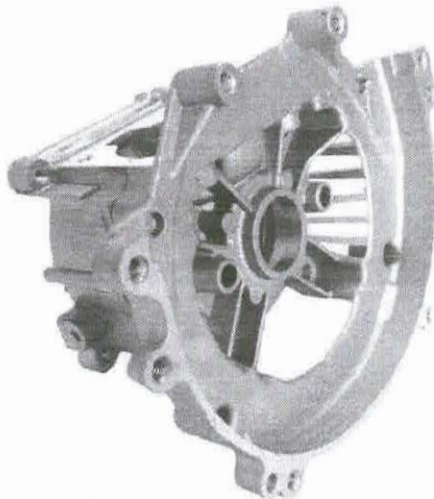

Novo | +5 vendidos

### Carcaça Do Virabrequim Para Roçadeira 43cc 52cc Kawasaki

R\$ 194<sup>90</sup>

em 6x R\$ 32<sup>49</sup> sem juros

[Ver os meios de pagamento](#)

Frete grátis

Salva os prazos de entrega e as formas de envio.

[Calcular o prazo de entrega](#)

**Último disponível!**

[Comprar agora](#)

[Adicionar ao carrinho](#)

**Devolução grátis.** Você tem 30 dias a partir da data de recebimento.

**Compra Garantida,** receba o produto que está esperando ou devolvemos o dinheiro.

**Mercado Pontos.** Você acumula 48 pontos.

### Características principais

[https://produto.mercadolivre.com.br/MLB-2610699754-carcaça-do-virabrequim-para-roçadeira-43cc-52cc-kawasaki-\\_JM#position=36&search\\_layout=stack&type=item&tracking\\_id=301513aa-2e26-4bb9-b4bf-0fd285740e38](https://produto.mercadolivre.com.br/MLB-2610699754-carcaça-do-virabrequim-para-roçadeira-43cc-52cc-kawasaki-_JM#position=36&search_layout=stack&type=item&tracking_id=301513aa-2e26-4bb9-b4bf-0fd285740e38)

1/5



04/07/2023, 06:07

Carcaça Do Virabrequim Para Roçadeira 43cc 52cc Kawasaki | Parcelamento sem juros

**Marca** Genérica  
**Modelo** KWS 43I-4300I VR430H ED52 ED43

#### Outras características

**Material:** Alumínio **Peso:** 300 g

#### Descrição

01 - (2747) Carcaça do virabrequim para roçadeiras 43/52cc diversas marcas kawashima Vulcan Toyama E outras marcas

\*\*\*Por gentileza, antes da compra verifique se seu endereço está correto e/ou atualizado no seu cadastro. Isso é muito importante!  
Obrigado!

#### OBSERVAÇÃO:

Possuímos 3 lojas físicas na nossa região, temos muitas máquinas e peças de reposição em estoque. Muitos ainda não estão anunciados logo, caso necessite de mais algum item, consulte-nos no campo de perguntas informando marca e modelo completo para que possamos ajudá-lo da melhor forma possível.  
Obrigado

#### Informações sobre o vendedor

**+100**

Vendas nos últimos 60 dias



Presta bom atendimento



Entrega os produtos dentro do prazo

Ver mais dados deste vendedor

#### Devolução grátis

Você tem 30 dias a partir do recebimento do produto para devolvê-lo, não importa o motivo!

Ver mais sobre devoluções

#### Garantia

##### Compra Garantida com o Mercado Pago

Receba o produto que está esperando ou devolvemos o seu dinheiro

##### Garantia do vendedor

Sem garantia

04/07/2023, 06:18

Carcaça Do Virabrequim Para Roçadeira 33cc Kawashima Vulcan | Parcelamento sem juros

Buscar produtos, marcas e muito mais.



Assine o nível 6 por R\$ 9,90

Informe seu CEP

Categorias ▾ Ofertas do dia Vender Contato

Crie a sua conta Entre Compras

Ferramentas > Ferramentas para Jardim > Peças de Reposição > Carburadores

Compartilhar Vender um igual

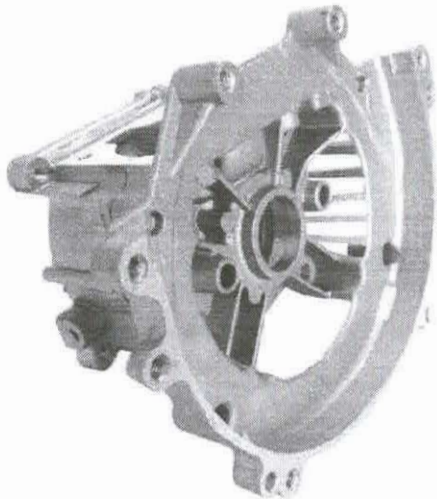

Novo 1 +5 vendidos

### Carcaça Do Virabrequim Para Roçadeira 33cc Kawashima Vulcan



★★★★★ (2)

R\$ 154<sup>90</sup>

em 5x R\$ 30<sup>90</sup> sem juros

Ver os meios de pagamento

Frete grátis

Saiba os prazos de entrega e as formas de envio.

[Calcular o prazo de entrega](#)

Estoque disponível

Quantidade: 1 unidade ▾ (2 disponíveis)

Comprar agora

Adicionar ao carrinho

Devolução grátis. Você tem 30 dias a partir da data de recebimento.

#### Características principais



04/07/2023, 06:18

Carcaça Do Virabrequim Para Roçadeira 33cc Kawasaki Vulcan | Parcelamento sem juros

**Marca** Genérica  
**Modelo** KWS33T-3300T 33L 3300L VR330H VP3300L VRM330

#### Outras características

**Material:** Alumínio **Peso:** 300 g

#### Descrição

01 - (3810) Carcaça do virabrequim para roçadeiras 33cc diversas marcas kawashima 33T-33L-3300T-3300L T331M vulcan VR330H-VP3300L-VRM330 E outras marcas

\*\*\*Por gentileza, antes da compra verifique se seu endereço está correto e/ou atualizado no seu cadastro. Isso é muito importante!  
Obrigado!

#### OBSERVAÇÃO:

Possuímos 3 lojas físicas na nossa região, temos muitas máquinas e peças de reposição em estoque. Muitos ainda não estão anunciados logo, caso necessite de mais algum item, consulte-nos no campo de perguntas informando marca e

- Compra Garantida, receba o produto que está esperando ou devolvemos o dinheiro.
- Mercado Pontos. Você acumula 38 pontos.

#### Informações sobre o vendedor

**+100**  
Vendas nos últimos 60 dias

Presta bom atendimento

Entrega os produtos dentro do prazo

[Ver mais dados deste vendedor](#)

#### Devolução grátis

Você tem 30 dias a partir do recebimento do produto para devolvê-lo, não importa o motivo!

[Ver mais sobre devoluções](#)

#### Garantia

##### Compra Garantida com o Mercado Pago

Receba o produto que está esperando ou devolvemos o seu dinheiro

##### Garantia do vendedor



Tampa Proteção P Volante Para Roçadeira 43cc/52cc Multimarca | MercadoLivre

https://produto.mercadolivre.com.br/MLB-1989182660-tampa-proteco-p-volante-para-rocadeira-43



**R\$ 40**  
 12x R\$ 3,88  
 Adaptador Snow Foam Stihl  
 Re



**R\$ 39<sup>99</sup>**  
 12x R\$ 3,88  
 Conexão Pneumática  
 Cotovelo Rosca 1/2 Bsp Tubo...



**R\$ 40**  
 12x R\$ 3,88  
 Corriela C 101 Industrial Em V  
 Motor Máquina Polia Bomba

Comprar agora

Adicionar ao carrinho

- Devolução grátis. Você tem 30 dias a partir da data de recebimento.
- Compra Garantida, recebe o produto que está esperando ou devolvemos o dinheiro.
- Mercado Pontos. Você acumula 10 pontos.
- 3 meses de garantia de fábrica.

Informações sobre o vendedor

**+100**

Vendas nos últimos 60 dias	Presta bom atendimento	Entrega os produtos dentro do prazo
----------------------------	------------------------	-------------------------------------

Ver mais dados deste vendedor

Anúncios do vendedor

Embreagem Completa Para Roçadeira A Gasolina 43cc  
**R\$ 36**  
 12x R\$ 3,49

Bobina De Ignição Para Roçadeira 43cc E 52cc  
**R\$ 62**  
 12x R\$ 6,03

Ver mais anúncios do vendedor

Devolução grátis

Você tem 30 dias a partir do recebimento do produto para devolvê-lo, não importa o motivo!

Ver mais sobre devoluções



## Características principais

Marca	Yamoto
Modelo	RY-41

## Outras características

Ferramentas compatíveis: terra,tekna,toyama,yamoto,nagano,kawashima,sigatools,intechmachine,ferrari,yamasaki

## Meios de pagamento

Até 12x sem cartão de crédito

Cartões de crédito

Pague em até 12x!

Cartões de débito

Boleto bancário

Conheça outros meios de pagamento

## Descrição

Tampa do Volante Magnético para roçadeiras 43cc e 52cc multimarcas.

Tampa em metal compatível com diversas marcas e modelos no mercado.

Terra

Tekna

Nagano

Toyama

Yamoto

Yamasaki

Ferrari

Intech



Carcaça Da Tampa Volante Para Roçadeira 43cc 52cc Kawashima | Parcelamento sem juros

https://produto.mercadolivre.com.br/MLB-2685087724-carcaça-da-tampa-volante-pura-roçadeira-43...

mercado livre

Enviar para Recife 50740437

Categories << Ofertas do dia Histórico Vender Contato

Disney+ STAR+ INCLUIRE Assine o nível 6 por R\$ 9.90

Luis < Compras Favoritos < <

Você também pode gostar: motopoda stihl

Ferramentas > Ferramentas para Jardim > Peças de Reposição > Outras

Compartilhar | Vender um igual



Novo | +5 vendidos

### Carcaça Da Tampa Volante Para Roçadeira 43cc 52cc Kawashima

★★★★★ (4)

R\$ 69<sup>90</sup>

em 3x R\$ 23<sup>90</sup> sem juros

Ver os meios de pagamento

🚚 Chegará entre os dias 12 e 17 jul. por R\$ 86<sup>90</sup> R\$ 93<sup>90</sup>

Benefício Mercado Pontos

Ver mais formas de entrega

Estoque disponível

Quantidade: 1 unidade (2 disponíveis)

Comprar agora

Adicionar ao carrinho



Carcaça Da Tampa Volante Para Roçadeira 43cc 52cc Kawasaki | Parcelamento sem juros

https://produto.mercadolivre.com.br/MLB-2685087724-carcaça-da-tampa-volante-para-roçadeira-43..

### Produtos patrocinados Anuncie aqui

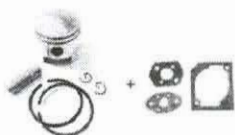

**R\$ 69<sup>90</sup>**  
12x R\$ 6,79  
Pistão Anéis Pino Roçadeira  
Shindaiwa C230 T230 + Junta



**R\$ 69<sup>90</sup>**  
3x R\$ 23,30 sem juros  
\* FULL  
Copa Caixa D'água Redonda  
1000 Litros Proteção Sujeira...



**R\$ 69<sup>90</sup>**  
3x R\$ 23,30 sem juros  
16 Varetas Solda Latão 2,4mm  
43cm + 1 Fluxo Solda...

- Devolução grátis. Você tem 30 dias a partir da data de recebimento.
- Compra Garantida, receba o produto que está esperando ou devolvemos o dinheiro.
- Mercado Pontos, Você acumula 17 pontos.

### Informações sobre o vendedor

**+100**

Vendas nos últimos 60 dias

Presta bom atendimento

Entrega os produtos dentro do prazo

Ver mais dados deste vendedor

### Devolução grátis

Você tem 30 dias a partir do recebimento do produto para devolvê-lo, não importa o motivo!

Ver mais sobre devoluções

### Meios de pagamento

Pague em até 3X sem juros!

Até 12x sem cartão de crédito

### Anúncios do vendedor

Motosserra à gasolina Husqvarna 120

**R\$ 1.259**

10x R\$ 125,90 sem juros  
Frete grátis

Ver mais anúncios do vendedor

Carcaça Do Virabrequim Para  
Roçadeira 43cc 52cc Kawasaki

**R\$ 194<sup>90</sup>**

6x R\$ 32,48 sem juros  
Frete grátis



Carcaca Da Tampa Volante Para Roçadeira 43cc 52cc Kawashima | Parcelamento sem juros

<https://produto.mercadolivre.com.br/MLB-2685087724-carcaca-da-tampa-volante-para-rocadeira-4>

## Características principais

Marca	Genérica
Modelo	KWS 43I-4300I VR430H ED52 ED43

## Outras características

Ferramentas compatíveis:  
430DL,43L,VR430H,VR520H

## Descrição

01 - (2746) Carcaça da tampa do volante para roçadeiras 43/52cc diversas marcas kawashima

\*\*\*Por gentileza, antes da compra verifique se seu endereço está correto e/ou atualizado no seu cadastro. Isso é muito importante!  
Obrigado!

OBSERVAÇÃO:

Cartões de crédito

Cartões de débito

Boleto bancário

Conheça outros meios de pagamento

Carcaca Motor Lado Volante Rocadeira Vr430h/vr430p/vr520h | Parcelamento sem juros

https://produto.mercadolivre.com.br/MLB-2834553905-carcaca-motor-lado-volante-rocadeira-vr43

**mercado livre**  **Disney+ STAR+** Assine o nível 6 por **R\$ 9,90** **Recife** 50740437 **Luis** Compras Favoritos

Você também pode gostar: tela soldada - ferramentas para jardinagem - kit jardinagem - tela soldada galvanizada - podão

Ferramentas > Ferramentas para Jardim > Outras Ferramentas para Jardim

Compartilhar | Vender um lg



Novo 1 +5 vendidos

### Carcaca Motor Lado Volante Rocadeira Vr430h/vr430p/vr520h

**R\$ 99<sup>97</sup>**  
em 3x R\$ 33<sup>32</sup> sem juros

Ver os meios de pagamento

**Chegará entre sexta-feira e sábado** por **R\$ 11<sup>35</sup> R\$ 38<sup>66</sup>**  
Ver mais formas de entrega

**Retire entre sexta-feira e segunda-feira** em uma agência Mercado Livre por **R\$ 9<sup>48</sup> R\$ 36<sup>76</sup>**  
Benefício Mercado Pontos  
Ver no mapa

**Estoque disponível**

Quantidade: **1 unidade** (158 disponíveis)



### Produtos patrocinados [Anuncie aqui](#)



R\$ 99<sup>90</sup>

3x R\$ 33,30 sem juros  
Frete grátis

Bico De Pulverização Duplo  
Hv-2 Em Inox 170mm +...



R\$ 93<sup>87</sup> 6% OFF

3x R\$ 31,29 sem juros  
Frete grátis

Kit C/ 3pc Enxada Jardim  
Tradição Mini Com Cabo ...



R\$ 99<sup>99</sup>

3x R\$ 33,33 sem juros  
Frete grátis

Kit Jardinagem Horta Sacho  
Enxadinha E Pazinhas...

Comprar agora

Adicionar ao carrinho

- ↔ Devolução grátis. Você tem 30 dias a partir da data de recebimento.
- ✓ Compra Garantida, receba o produto que está esperando ou devolvemos o dinheiro.
- 🏆 Mercado Pontos. Você acumula 24 pontos.

#### Informações sobre o vendedor

+1000

Vendas nos últimos 60 dias

Presta bem atendimento

Entrega os produtos dentro do prazo

[Ver mais dados deste vendedor](#)

#### Devolução grátis

Você tem 30 dias a partir do recebimento do produto para devolvê-lo, não importa o motivo!

[Ver mais sobre devoluções](#)



Carcaca Motor Lado Volante Roçadeira Vr430h/vr430p/vr520h | Parcelamento sem juros

<https://produto.mercadolivre.com.br/MLB-2834553905-carcaca-motor-lado-volante-rocadeira-vr4>

### Anúncios do vendedor

Roçadeira Vulcan Trent VR520H  
**R\$ 899**  
10x R\$ 89,90 sem juros  
7% OFF com Cartão Mercado Pago  
Frete grátis

Compressor de ar mini elétrico portátil  
B-Max BMAX101 0L 35W 12V prata  
**R\$ 268**  
12x R\$ 25,98  
Frete grátis

[Ver mais anúncios do vendedor](#)

### Meios de pagamento

Pague em até 3X sem juros!

Até 12x sem cartão de crédito

Cartões de crédito

Cartões de débito

Boleto bancário

[Conheça outros meios de pagamento](#)

### Características principais

Marca	Vulcan Trent
Modelo	VR430H/VR430P/VR520H

### Descrição

Carcaca Do Lado Volante Para Roçadeiras Vulcan

Recomendada para roçadeiras de 43cc E 52cc.  
Compatível com as roçadeiras: VR430H, VR430P, VR430S e VR520H.



Carretel Nylon Para Roçadeira Echo Honda Makita Intertec

<https://www.nrferramentas.com.br/peças/carretel-manual-normal/carretel-nylon-para-roçadeira-echo...>



O que você procura?



 Minha Conta



 VÍDEO



## Carretel Nylon Para Roçadeira Echo Honda Makita Intertec

Disponibilidade: Imediata

340400061  0 OPINIÕES

Na compra desse produto ganhe **12 NR Pontos** - Ganhe brindes e descontos

**R\$ 36,90**

R\$ 35,06 à vista com desconto Pix - Vindi ou 12x de R\$ 3,81 com juros Cartão Hiper - Vindi

Mais informações

53mr





Carretel Nylon Para Roçadeira Echo Honda Makita Intertec

<https://www.nrferramentas.com.br/peças/carretel-manual-normal/carretel-nylon-para-rocadeira-echo>



 Minha Conta



## Descrição Geral

1

**Comprar**



Carretel de nylon para Roçadeiras Echo, Honda, Makita, Intertec.



00000-000

**Calcular**

### MODELOS COMPATÍVEIS

ECHO: 2300 / 2305

HONDA: 442

MAKITA: 411

INTERTEC: 431

Marca: Itecê



Carretel Nylon Para Roçadeira Echo Honda Makita Intertec

<https://www.nrferramentas.com.br/peças/carretel-manual-normal/carretel-nylon-para-roçadeira-echo>



Minha Conta



1x Carretel de fio de nylon para Roçadeira.

Somos a NR Ferramentas, uma empresa especializada na venda online de ferramentas e peças de reposição para motosserras, roçadeiras e outras máquinas agrícolas. Temos como missão proporcionar ao cliente uma ótima experiência comprando conosco.

Para isso, buscamos sempre oferecer produtos de qualidade, atender o cliente da melhor forma possível, antes e depois da compra, e efetuar o envio dos produtos rapidamente.

Todos os nossos produtos são novos, vão com Nota Fiscal e estão disponíveis para envio imediato para todo o Brasil. Oferecemos também garantia de 90 dias para qualquer defeito de fabricação.

AGRADECEMOS PELA VISITA E SE TIVER ALGUMA DÚVIDA, ESTAMOS À DISPOSIÇÃO!

## Ficha Técnica

Código	340400061
Código de barras	7010653589190
Modelo	Echo 2300/2305 Honda 442 Makita 411 Intertec 431



03/07/2023, 02:41

Carretel Manual para Roçadeira Kawashima - 43cc

Parcela suas compras em até 6x sem juros

Frete Grátis Para Sul e Sudeste nas compras acima de R\$ 199,00

Atendimento especializado



Digite aqui o que deseja buscar



Carretel Manual para Roçadeira Kawashima - 43cc

Precisa de ajuda?



03/07/2023, 02:41

Carretel Manual para Roçadeira Kawashima - 43cc

SKU 540

☆☆☆☆☆

~~R\$ 45,00~~

**R\$ 41,31** à vista

ou 6x de R\$ 7,65 sem juros

Ver mais opções de pagamento ▾

- 1 +

Comprar

Consultar prazo e valor de frete

00000

000

Calcular

## DESCRIÇÃO AVALIAÇÕES

Carretel Manual para roçadeira Kawashima - 43cc

Especificações:

- Rosca: Fêmea
- Medidas da Rosca: M10 x 1.25mm
- Sentido de aperto: Anti-horário/Inverso/Esquerda
- Espessura do fio: Suporta fios de nylon de perfil quadrado e redondo de até 3mm.

 Precisa de ajuda?

03/07/2023, 02:41

Carretel Manual para Roçadeira Kawashima - 43cc

Detalhes sobre o produto:

Carretel produzido a partir de nylon injetado reforçado, resistente à batidas e pequenos pedregulhos. Seu sistema manual permite ao roçador total controle do momento de expandir o comprimento do nylon conforme desejado.

Esse produto possui um vídeo explicativo de como utilizá-lo da melhor maneira possível, lhe proporcionando uma experiência excelente.

Assista o vídeo junto das fotos do produto.

É enviado nos perfis de corte alto e baixo conforme disponibilidade de estoque.

## RELACIONADOS

Carretel Automático para  
Roçadeira Kawashima - 43cc

☆☆☆☆☆

~~R\$ 71,91~~ **R\$ 71,91** à vista  
ou 6x de R\$ 13,52 sem juros

Comprar

Carretel Manual para Roçadeira  
Vulcan - 43cc

☆☆☆☆☆

~~R\$ 41,31~~ **R\$ 41,31** à vista  
ou 6x de R\$ 7,65 sem juros

Comprar

Carretel Manual para Roçadeira  
Brutatec - 43cc

☆☆☆☆☆

~~R\$ 41,31~~ **R\$ 41,31** à vista  
ou 6x de R\$ 7,65 sem juros

Comprar

Carretel Manual para Roçadeira  
CID - 43cc

☆☆☆☆☆

~~R\$ 41,31~~ **R\$ 41,31** à vista  
ou 6x de R\$ 7,65 sem juros

Comprar

Cadastre-se e receba nossas novidades e promoções

Precisa de ajuda?



Carretel Fio de Nylon Manual Roçadeira Tekna 26cc 33cc 43cc 50cc 52cc RL260 RL330 RL430 RL520 <https://www.rp3shop.com.br/jardim-floresta/peças-para-roçadeiras/carretel-fio-de-nylon-manual-roca..>

TELEFONE (51) 3104-4131    WHATSAPP (51) 98111-4477    RASTREAR ENCOMENDA    MEUS PEDIDOS

**RP3**    o que procura hoje?    MINHA CONTA

LINHA NÁUTICA    JARDIM FLORESTA    CONSTRUÇÃO CIVIL    MOTORES ESTACIONÁRIOS    PARAMOTOR    KART    DEPOIMENTOS DE CLIENTES    QUEM SOMOS

Você está em: [Home](#) > [JARDIM FLORESTA](#) > [PEÇAS PARA ROÇADEIRAS](#) >  
Carretel Fio de Nylon ( Manual ) Compatível Roçadeira Tekna 26 cc / 33 cc / 43 cc / 50 cc / 52 cc / RL 260 / RL 330 / RL 430 / RL 520





Carretel Fio de Nylon Manual Roçadeira Tekna 26cc 33cc 43cc 50cc 52cc RL260 RL330 RL430 RL520 <https://www.rp3shop.com.br/jardim-floresta/peças-para-roçadeiras/carretel-fio-de-nylon-manual-roca>

TELEFONE (51) 3104-4131 WHATSAPP (51) 98111-4477 RASTREAR ENCOMENDA MEUS PEDIDOS

### CARRETEL FIO DE NYLON (MANUAL) COMPATÍVEL ROÇADEIRA TEKNA 26 CC / 33 CC / 43 CC / 50 CC / 52 CC / RL 260 / RL 330 / RL 430 / RL 520

☆☆☆☆☆ 0 OPINIÕES

Marca: RP3 SHOP  
Modelo: Compatível Roçadeira Tekna 26 cc / 33 cc / 43 cc / 50 cc / 52 cc / RL 260 / RL 330 / RL 430 / RL 520

De R\$ 56,66 **R\$ 42,80** -29%

R\$ 40,66 à vista com desconto Boleto ou 10x de R\$ 5,13 com juros MasterCard  
[Mais informações](#)

1 **COMPRAR**

FRETE: 00000-000 **OK**



DESCRIÇÃO GERAL GARANTIA AVALIAÇÕES



Carretel Fio de Nylon Manual Roçadeira Tekna 26cc 33cc 43cc 50cc 52cc RL260 RL330 RL430 RL520 <https://www.rp3shop.com.br/jardim-floresta/pecas-para-rocadeiras/carretel-fio-de-nylon-manual-roca>

TELEFONE (51) 3104-4131

WHATSAPP (51) 98111-4477

RASTREAR ENCOMENDA

MEUS PEDIDOS

Qualidade: 1ª Linha em peças para o mercado de Reposição.

Produto de ALTA DURABILIDADE.

( Produto paralelo. Peça NÃO original ) mais detalhes texto abaixo.

#### Aplicação ( Compatível ):

- Principais modelos: Roçadeiras Tekna RL 260 / RL 330 / RL 430 / RL 520

ou

- Sendo Roçadeira Tekna 26 cc / 33 cc / 43 cc / 50 cc / 52 cc - Todos modelos

- Roçadeiras Tekna que utilizam motores nas cilindradas descritas acima, seja o modelo de aplicação que for, TODAS são fabricadas com uma medida única de eixo do carretel. Sendo assim este carretel se aplica, atende a todos modelos de roçadeiras Tekna.

#### ESPECIFICAÇÕES:

**Rosca eixo:** M10 x 1,25 FLH

**Modelo:** Manual

**Corte:** Alto

**Altura de corte:** olhar 3º foto do anúncio

**Quantidade de fio que acompanha o produto dentro do carretel:** 1 metro

**Indicação de uso:** para corte de grama em chácaras, residências, condomínios e demais - ( produto desenvolvido



Carretel Fio de Nylon Manual Roçadeira Tekna 26cc 33cc 43cc 50cc 52cc RL260 RL330 RL430 RL520 <https://www.rp3shop.com.br/jardim-floresta/peças-para-roçadeiras/carretel-fio-de-nylon-manual-roca...>

TELEFONE (51) 3104-4131

WHATSAPP (51) 98111-4477

RASTREAR ENCOMENDA

MEUS PEDIDOS

**Material corpo carretel:** Nylon

**Peso carretel:** 300 gramas

**Peso carretel + caixa:** 400 gramas

**Marca:** RP3 SHOP

**Em caso de recarga ou mudança do perfil do fio de nylon, medidas aceitas neste carretel:**

Fio Redondo diâmetro máximo aceito: 3,30 mm

Fio quadrado diâmetro máximo aceito: 2,70 mm

**Garantia:**

3 meses conforme lei de defesa do consumidor.

Produto com nota Fiscal

Transporte com seguro 100% da mercadoria.

**Embalagem contendo:**



Carretel manual - Alto

1 Carga de fio de Nylon incluso dentro do carretel - (1 metro de fio)



Carretel Fio de Nylon Manual Roçadeira Tekna 26cc 33cc 43cc 50cc 52cc RL260 RL330 RL430 RL520 <https://www.rp3shop.com.br/jardim-floresta/peças-para-roçadeiras/carretel-fio-de-nylon-manual-roca...>

TELEFONE (51) 3104-4131

WHATSAPP (51) 98111-4477

RASTREAR ENCOMENDA

MEUS PEDIDOS

### Carretel RP3 SHOP, entenda sua concepção detalhe a detalhe

Conjunto altamente resistente a trabalhos pesados e em grandes áreas. Dimensionado para proporcionar qualidade e rapidez nas atividades exercidas. Possui rigidez de fixação e balanceamento isento de vibrações devido a precisão dos componentes usinados e da montagem precisa do conjunto.

**Corpo do carretel:** Injetado em material plástico de engenharia (puro), possui tratamento térmico para aperfeiçoar suas propriedades mecânicas. Geometria robusta de alta resistência e excelente acabamento.

**Fio de Nylon:** Confeccionado a partir de matéria prima **100%** pura, garantindo um elevado padrão de qualidade, durabilidade e alto desempenho profissional. Grande parte dos carretéis no mercado o fio de nylon é reciclado. Quando sua composição de fabricação não é pura e sim misturada/reciclada, a resistência do fio cai pela metade, resultando numa quebra do fio 50% mais rápida!

**Eixo:** Confeccionado em aço carbono forjado a frio, garantindo alta precisão dimensional e elevada resistência mecânica. Fabricado em um processo de usinagem que garante precisão e concentricidade da geometria externa com as roscas internas.

**Ilhos:** Usinado em liga de alumínio de alta resistência a abrasão, possui geometria e acabamento superficial que garantem uma superfície isenta de cantos vivos, aumentando a vida útil e o desempenho do fio de corte (Nylon).

**Mola:** Confeccionada em aço especial para molas de compressão. Projetada seguindo normas e padrões internacionais (DIN).

**Porca do Carretel:** Injetado em material plástico de engenharia (puro) com inserto roscado em latão, proporcionando o torque ideal de aperto para o fechamento do conjunto.

**Produto anunciado:** O produto refere-se a uma peça **NÃO** original. Trata-se de uma peça paralela, produto de fabricação alternativa com qualidade A, comercializado com nossa marca. A ausência de patente do produto original permite a outras empresas a produção de similares ou produtos idênticos e sua comercialização.



CORDA DE PARTIDA ARRANQUE 3.0MM 100 METROS ROCADEIRA MOTOSSERRA - D...

https://www.dematools.com.br/corda-da-partida/corda-de-partida-arranque-3-0mm-100-metros-rocad...



RASTREAR PEDIDO AJUDA E SUPORTE

SEJA BEM VINDO, ACESSAR MINHA CONTA

O que deseja procurar?



(41) 3157-0384

Atendimento de segunda a sexta, das 9:00 - 12:00

Carrinho 0 itens

DEPARTAMENTOS > ACESSÓRIOS AMORTECEDOR ANEL DO PISTÃO ARRASTADOR (CACHORRETE) BOBINA DE FIO DE NYLON BOMBA DE ÓLEO PARA MOTOSSERRA

HOME / CORDA DA PARTIDA / CORDA DE PARTIDA ARRANQUE 3.0MM 100 METROS ROCADEIRA MOTOSSERRA

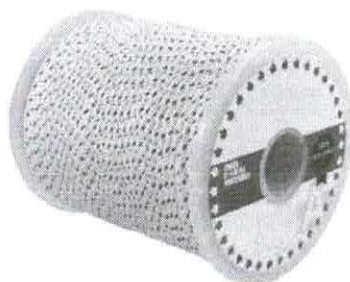

## CORDA DE PARTIDA ARRANQUE 3.0MM 100 METROS ROCADEIRA MOTOSSERRA

DESTAQUE

LANÇAMENTO

MARCA: DURALINE

MODELO: 3.0MM

GARANTIA: 7 DIAS APÓS O RECEBIMENTO DO PRODUTO

DISPONIBILIDADE: IMEDIATA

### R\$ 169,00

ou 12x de R\$ 17,45 com juros Cartão Elo - Vindi

Quantidade: 1

WHATSAPP: (41) 99





CORDA DE PARTIDA ARRANQUE 3.0MM 100 METROS ROCADEIRA MOTOSSERRA - D...

<https://www.dematools.com.br/corda-da-partida/corda-de-partida-arranque-3-0mm-100-metros-rocad...>



[RASTREAR PEDIDO](#) [AJUDA E SUPORTE](#)

[SEJA BEM VINDO, ACESSAR MINHA CONTA](#)



**(41) 3157-0384**

Atendimento de segunda  
a sexta, das 9:00 - 12:00

**Carrinho**  
0 itens

DEPARTAMENTOS ▾ [ACESSÓRIOS AMORTECEDOR ANEL DO PISTÃO ARRASTADOR \(CACHORRETE\)](#) [BOBINA DE FIO DE NYLON BOMBA DE ÓLEO PARA MOTOSSERRA](#)

**DESCRIÇÃO GERAL**   **GARANTIA**   **FORMAS DE PAGAMENTO**   **AVALIAÇÕES**

=====

CORDA DE PARTIDA ARRANQUE 3.0MM 100 METROS

=====

Material importado de excelente qualidade.

CORDA TRANÇADA EM 100% DE POLIAMIDA EM ALTA DENSIDADE

Características técnicas da corda de partida:

- Medida: 3.0mm
- Material: Nylon (Poliamida)
- Cor: Branco/Vermelho/Azul
- Bobina: APROXIMADAMENTE 100 METROS
- Peso/Rolo: 800g
- Alta resistência a tração
- Alto ponto de fusão
- Alta resistência a abrasão
- Resistente a gasolina

Made in Indonésia

WHATSAPP: (41) 99 038





Corda de partida toyama 3.0mm 100 metros rocadeira motosserra - Mola para Roçadeira e Motosserr... <https://www.magazineluiza.com.br/corda-de-partida-toyama-3-0mm-100-metros-rocadeira-motosserr...>

**Informações do Produto**

**Corda de partida toyama 3.0mm 100 metros rocadeira motosserra**

Corda de Partida Original Toyama 3.0mm 100 Metros Roçadeira Motosserra. Serve para Roçadeiras, Motosserras, Escavadores e Perfuradores.

Material esportado de excelente qualidade. \* Alta resistência a tração

\* Alto ponto de fusão

\* Alta resistência a abrasão

\* Resiste a gasolina Características técnicas da corda de partida: - Medida: 3.0mm

- Material: Poliamida

- Cor: Branco/Vermelho

- Bobina: APROXIMADAMENTE 100 METROS

- Peso/Rolo: 800g

**Informações complementares**

Indicação:

Motosserra:

Marca:

Toyama

Detalhar Anúncio





(1) Corda De Partida Toyama 3.0mm 100m Roçadeira Motoserra | Parcelamento sem juros

https://produto.mercadolivre.com.br/MLB-3179495566-corda-de-partida-toyama-30mm-100m-rocad.

mercado livre

Envie para Recife 50740437

Categories ▾ Ofertas do dia Histórico Vender Contato

Disney+ STAR+ INCLUIDO Assine o nível 6 por R\$ 9,90

Luis ▾ Compras Favoritos ▾

Você também pode gostar: motopoda stihl

Ferramentas > Ferramentas para Jardim > Peças de Reposição > Outras

Compartilhar | Vender um lg



Seu endereço não se aplica ao frete grátis para este produto, mas você economiza no envio.

Saiba mais

Novo | +5 vendidos

### Corda De Partida Toyama 3.0mm 100m Roçadeira Motoserra

R\$ 148

em 4x R\$ 37 sem juros

Ver os meios de pagamento

Chegará sexta-feira por R\$ 10<sup>41</sup> R\$ 44<sup>79</sup>  
Benefício Mercado Pontos  
Ver mais formas de entrega

Retire grátis a partir de sexta-feira em uma agência Mercado Livre  
Ver no mapa

Estoque disponível

Quantidade: 1 unidade ▾ (2 disponíveis)

Comprar agora

(1) Corda De Partida Toyama 3.0mm 100m Roçadeira Motosserra | Parcelamento sem juros

<https://produto.mercadolivre.com.br/MLB-3179495566-corda-de-partida-toyama-30mm-100m-rocad>

Produtos patrocinados Anuncie aqui



**R\$ 139** 5% OFF  
 12x R\$ 13,51  
 Frete grátis  
 Selo Mecânico Selobras Ts-p  
 1.5/8 Moia Alta Tipo 1



**R\$ 147<sup>98</sup>**  
 4x R\$ 36,99 sem juros  
 Frete grátis ~~R\$ FULL~~  
 Carburador Completo Para  
 Roçadeira Husq 13r 32.6cc

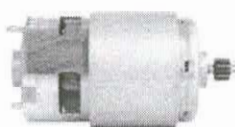

**R\$ 131<sup>89</sup>** 11% OFF  
 12x R\$ 12,82  
 Frete grátis ~~R\$ FULL~~  
 Motor Dc 18v P/ Parafusadeira  
 Makita Dhp453 Original

Adicionar ao carrinho

- ↪ Devolução grátis. Você tem 30 dias a partir da data de recebimento.
- 🛡️ Compra Garantida, receba o produto que está esperando ou devolvemos o dinheiro.
- 🏆 Mercado Pontos. Você acumula 37 pontos.
- 🕒 6 meses de garantia de fábrica.

Informações sobre o vendedor

MercadoLíder Gold  
 É um dos melhores do site!

**+500**

Vendas nos últimos 60 dias

Présta bom atendimento

Entrega os produtos dentro do prazo

Ver mais dados deste vendedor

Devolução grátis

Você tem 30 dias a partir do recebimento do produto para devolvê-lo, não importa o motivo!

Ver mais sobre devoluções



(1) Corda De Partida Toyama 3.0mm 100m Roçadeira Motosserra | Parcelamento sem juros

<https://produto.mercadolivre.com.br/MLB-3179495566-corda-de-partida-toyama-30mm-100m-roc>

## Anúncios do vendedor

Cachaça Weber Haus Banana 500ml

**R\$ 73**

12x R\$ 7,10

Cachaça Premium 7 Madeiras - 750ml

**R\$ 135**

12x R\$ 13,12  
Frete grátis

[Ver mais anúncios do vendedor](#)

## Características principais

Marca	Toyama
Modelo	3.0MM

## Outras características

Ferramentas compatíveis: Motosserras,Roçadeiras Pequenas

## Meios de pagamento

Pague em até 4X sem juros!

Até 12x sem cartão de crédito

Cartões de crédito

Cartões de débito

Boleto bancário

[Conheça outros meios de pagamento](#)



(1) Corda De Partida Toyama 3.0mm 100m Roçadeira Motosserra | Parcelamento sem juros

<https://produto.mercadolivre.com.br/MLB-3179495566-corda-de-partida-toyama-30mm-100m-ro>

## Descrição

LOJA RENTALL SOLUÇÕES PARA ENGENHARIA

PRODUTO NOVO, ORIGINAL, COM GARANTIA DE FÁBRICA

Corda de Partida 3.0 mm Toyama, rolo com comprimento de 100 metros, na cor vermelha, ideal para roçadeiras e motosserras pequenas.

Aplicação:

Motosserras e Roçadeiras Pequenas

LOJA RENTALL SOLUÇÕES PARA ENGENHARIA

PRODUTO NOVO, ORIGINAL, COM GARANTIA DE FÁBRICA

## Perguntas e respostas

Anúncio #3179495566 | Denunciar

Qual informação você precisa?

Custo e prazo de envio

Devoluções grátis

Meios de pagamento

Garantia

Está com dúvidas?

Estes atalhos ajudarão você a encontrar o que busca.

Pergunte ao vendedor

Atendimento: Whatsapp (41) 3030-4743

Bem vindo!  
Minha conta

ENTRAR

Ainda não é cadastrado?  
Cadastre-se aqui

Minha conta  
Meus pedidos

Duvidas?  
(41) 3030-4743



O que você está procurando?



DEPARTAMENTOS

BLACK FRIDAY

COMBUSTÃO

ELÉTRICAS

ELETRPORTATÉIS

HIDRÁULICAS

OUTLETS E REEMBALADOS

Home / Acessórios e Peças / Acessórios para Roçadeiras



## Embreagem Roçadeira 25CC a 43CC Importadas Toyama/Matsuyama/Tekna

Marca: Matsuyama

Disponibilidade: Imediata



R\$ 69,80

**R\$ 65,61** à vista com 6% de desconto ou fix de R\$ 67,01 (com desconto) Sem juros no cartão de crédito

Formas De Pagamento

Quantidade: - 1 +

Calcule o Frete

00000

000

OK

Não sei meu CEP

COMPRAR



Embreagem Roçadeira 25CC a 43CC Importadas Toyama/Matsuyama/Tekna - Eletricario a melhor ...

<https://www.eletricario.com.br/embreagemrocadeira-a-gasolina-25-a-43cc-todas-as-marcas?parce>

### Descrição Geral

Garantia

Avaliações

Manual de Instruções

Embreagem Para Roçadeira Importadas compatível com:  
Toyama  
Matsuyama  
Tekna  
Garantia: 3 Meses Concedido Pelo Fabricante

## Avaliações dos consumidores



## Dúvidas dos consumidores





03/07/2023, 02:29

Embreagem Completa para Roçadeira Tekna - 52cc

Parcela suas compras em até 6x sem juros

Frete Grátis Para Sul e Sudeste nas compras acima de R\$ 199,00

Atendimento especializado

HOME | PEÇAS ROÇADEIRA | TEKNA | 52CC TEKNA | EMBREAGEM COMPLETA PARA ROÇADEIRA TEKNA - 52CC



Digite aqui o que deseja buscar



Precisa de ajuda?



03/07/2023, 02:29

Embreagem Completa para Roçadeira Tekna - 52cc

## Embreagem Completa para Roçadeira Tekna - 52cc

SKU 509

☆☆☆☆☆

~~R\$ 39,00~~

**R\$ 35,10** à vista

ou 6x de R\$ 6,50 sem juros

Ver mais opções de pagamento ▾

- 1 +

Comprar

Consultar prazo e valor de frete

00000

000

Calcular

### DESCRIÇÃO AVALIAÇÕES

Embreagem completa produzida em aço, compatível com roçadeira Tekna - 52cc.

Precisa de ajuda?

03/07/2023, 02:29

Embreagem Completa para Roçadeira Tekna - 52cc

Especificações do Produto:

-Diâmetro total externo: 76mm

-Espessura total: 14mm

-Diâmetro do furo dos parafusos de fixação: 10mm

-Espaço entre furos de fixação: 54mm (centro do furo) ou 42.5mm (parede interna do furo).

Essa peça acompanha ambas as sapatas e a mola, indo montada como fotos do anúncio, facilitando a instalação da mesma.

## RELACIONADOS

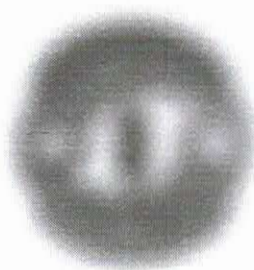

Embreagem Completa para  
Roçadeira - 52cc

☆☆☆☆☆

**R\$ 35,10** à vista  
ou 6x de R\$ 6,50 sem juros

Comprar



Partida Completa para Roçadeira  
Tekna - 52cc

☆☆☆☆☆

**R\$ 62,10** à vista  
ou 6x de R\$ 11,50 sem juros

Comprar



Transmissão Completa para  
Roçadeira Tekna - 52cc

☆☆☆☆☆

**R\$ 125,91** à vista  
ou 6x de R\$ 23,32 sem juros

Comprar

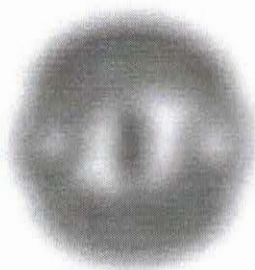

Embreagem Completa para  
Roçadeira Matsuyama - 52cc

☆☆☆☆☆

**R\$ 35,10** à vista  
ou 6x de R\$ 6,50 sem juros

Comprar

Precisa de ajuda?



FRETE GRÁTIS PARA TODO O BRASIL



Comércio de Peças e Produtos Ltda.



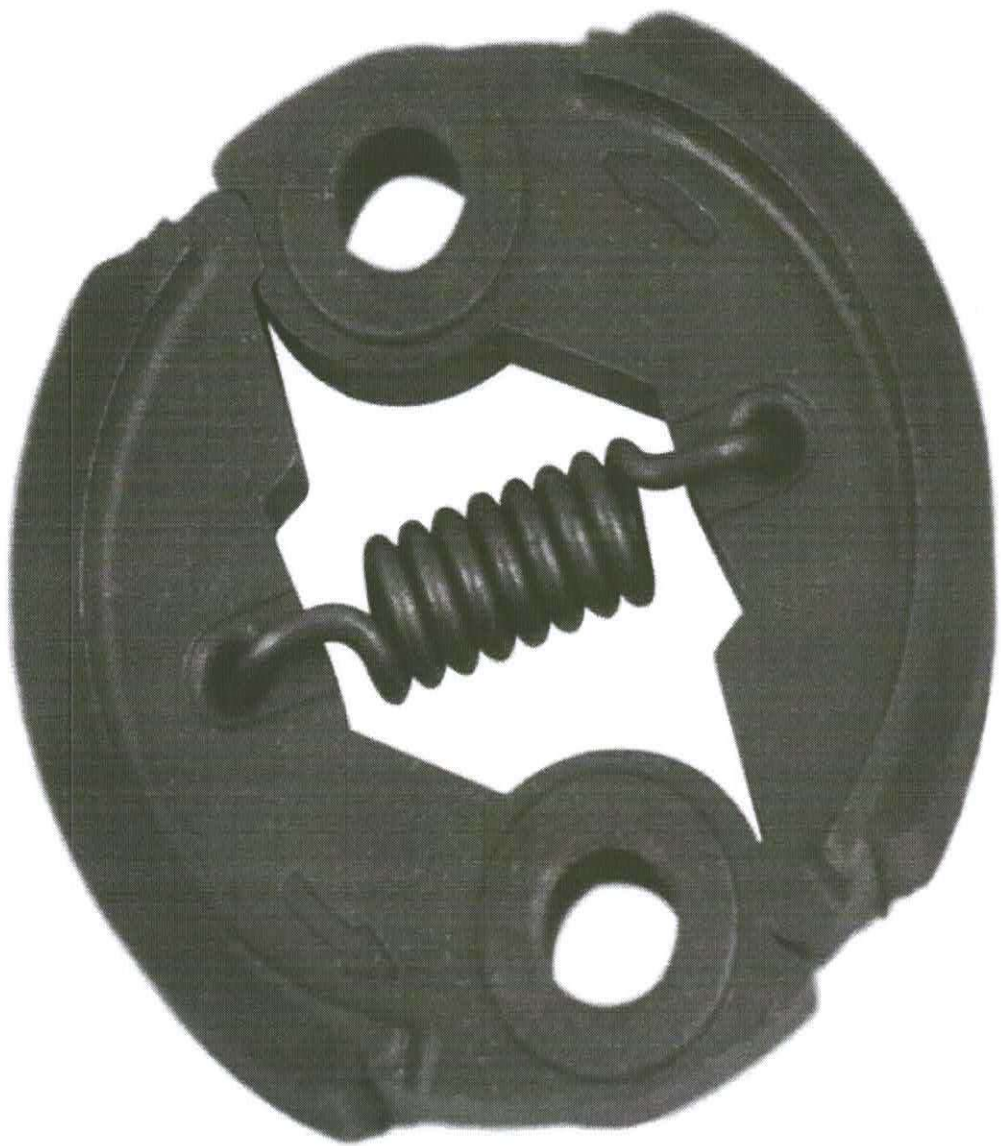



1/3





Embreagem Universal Completa para Roçadeiras 43CC

**R\$ 45,80**

4x de R\$ 11,45

FRETE GRÁTIS!





(1) Escova De Aço Concava 8pol 200mm P/ Rocadeiras - Toyama | Parcelamento sem juros

<https://produto.mercadolivre.com.br/MLB-3360845629-escova-de-aco-concava-8pol-200mm-p-re>

mercado livre

Enviar para Recife 50740437

Categories | Ofertas do dia | Histórico | Vender | Contato

Disney+ STAR+ INCLUIDO Assine o nível 6 por R\$ 9,90

Luis | Compras | Favoritos

MSM

Ferramentas > Ferramentas Manuais > Corte e Desbaste > Escovas de Arame

Compartilhar | Vender um Igual

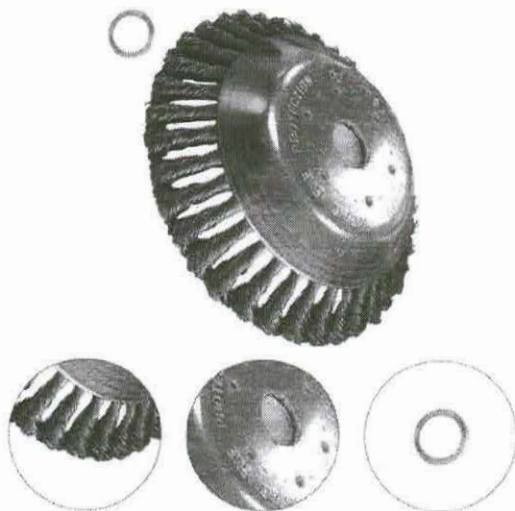

Novo

### Escova De Aço Concava 8pol 200mm P/ Rocadeiras - Toyama

R\$ 139<sup>90</sup>  
em 4x R\$ 34<sup>98</sup> sem juros  
Ver os meios de pagamento

📦 Chegará grátis entre segunda-feira e terça-feira 11 de julho  
Ver mais formas de entrega

🏪 Retire grátis entre segunda-feira e terça-feira 11 de julho em uma agência Mercado Livre  
Ver no mapa

Último disponível!



Escova de Aço Rotativa Roçadeira Universal - Aço MAIOR vida útil

https://www.rp3shop.com.br/jardim-floresta/peças-para-roçadeiras/escova-de-aco-rotativa-roçade

TELEFONE (51) 3104-4131    WHATSAPP (51) 98111-4477    RASTREAR ENCOMENDA    MEUS PEDIDOS

     MINHA CONTA

LINHA NÁUTICA    JARDIM FLORESTA    CONSTRUÇÃO CIVIL    MOTORES ESTACIONÁRIOS    PARAMOTOR    KART    DEPOIMENTOS DE CLIENTES    QUEM SOMOS

Você está em: [Home](#) > [JARDIM.FLORESTA](#) > [PEÇAS PARA ROÇADEIRAS](#) > Escova de Aço Rotativa para Roçadeira a Gasolina Universal - Aço MAIOR vida útil



TELEFONE (51) 3104-4131

WHATSAPP (51) 98111-4477

RASTREAR ENCOMENDA

MEUS PEDIDOS

### ESCOVA DE AÇO ROTATIVA PARA ROÇADEIRA A GASOLINA UNIVERSAL - AÇO MAIOR VIDA ÚTIL

☆☆☆☆☆ 0 OPINIÕES

Marca: RPS SHOP

Modelo: Qualquer roçadeira a gasolina que no encaixe da ponteira sirva na medida do furo central da escova conforme medidas contidas em uma das fotos do anúncio

De R\$ 140,00 **R\$ 96,00** -31%

**R\$ 91,20** à vista com desconto Boletão ou  
**12x de R\$ 9,91** com juros MasterCard  
Mais informações

1

COMPRAR

FRETE: 00000-000

OK



DESCRIÇÃO GERAL

GARANTIA

AVALIAÇÕES



TELEFONE(51) 3104-4131

WHATSAPP (51) 98111-4477

RASTREAR ENCOMENDA

MEUS PEDIDOS

### **BENEFÍCIOS do produto, texto abaixo**

A escova de aço Rotativa para roçadeiras RP3 SHOP é um produto fabricado em aço com arame ondulado de alta qualidade. Fabricada em máquinas de última geração com matéria prima de origem certificada, esta escova é uma excelente solução para quem busca dar acabamento e limpeza nos mais diversos tipos de trabalho: Limpezas de cantos de paredes, calçadas de bloquetes, calçadas de paver, calçadas verdes, paralelepípedo, beira de guia, musgos, guardrail, matos com áreas pavimentadas, iodo e outros. Produto com qualidade assegurada.

### **Especificações Gerais:**

**Material:** Aço com arame ondulado

**Diâmetro do furo:** 25,4 mm ou 2,54 cm ou 1 Polegada

**Diâmetro externo ponta a ponta:** 200 mm x 200 mm ou 20 cm x 20 cm

**Altura:** 55 mm ou 5,5 cm

**Medidas Gerais:** olhar 3º foto do anúncio.

**Rotação Máxima:** 10000 rpm

**Para Uso:** Caseiro ou profissional

**Cilindrada de Roçadeiras Indicadas:** para roçadeiras 33 cc à 63 cc - qualquer marca.

**Indicação para limpeza em:** Cantos de paredes, calçadas de bloquetes, calçadas de paver, calçadas verdes, paralelepípedo, beira de guia, musgos, guardrail, matos com áreas pavimentadas, iodo e outros.



TELEFONE (51) 3104-4131

WHATSAPP (51) 98111-4477

RASTREAR ENCOMENDA

MEUS PEDIDOS

**Compatível com:**

- Qualquer roçadeira **a gasolina** que no encaixe da ponteira sirva na medida do furo central da escova conforme medidas contidas na terceira foto do anúncio.
- **NÃO** se aplica a roçadeiras elétricas!

**Marca:** RP3 SHOP

**Garantia:**

- 3 meses conforme lei de defesa do consumidor.
- Produto com nota Fiscal
- Transporte com seguro 100% da mercadoria.

**Embalagem contendo:** 1 Escova de Aço Rotativa para roçadeira - Produto Universal

**Fotos anúncio:** Todas as fotos de nossos anúncios são fotografias reais dos produtos, tiradas e tratadas 100% dentro de nossa empresa. Os arquivos das fotos originais e tratadas são guardados em nosso banco de dados. Cópia para qualquer tipo de uso sem autorização configura crime lei de direitos autorais **LEI Nº 9.610, DE 19 DE FEVEREIRO DE 1998**. Site oficial [http://www.planalto.gov.br/ccivil\\_03/leis/19610.htm](http://www.planalto.gov.br/ccivil_03/leis/19610.htm)

Faça seu Orçamento (11) 3569-5077 (11) 9 8841-9006 comercial@lctecat.com.br

**LCTE** Departamentos Ferramentas Peças de Reposição Construção

Ferramentas > Outros

Compartilhar



Novo

### Filtro De Ar Para Roçadeira E Diversos Motores Buffalo

**R\$ 12,50**

em 12x R\$ 1<sup>20</sup>

Ver os meios de pagamento

**Chegará amanhã por R\$ 54<sup>30</sup>** com Mercado Envios  
Comprando dentro da próxima 1h:48min  
Benefício Mercado Pontos  
Ver mais formas de entrega

**Retire a partir de amanhã** em uma agência Mercado Livre por **R\$ 51<sup>99</sup>**  
Comprando dentro da próxima 1h:48min  
Benefício Mercado Pontos  
Ver no mapa

Cor: 1

Estoque disponível



Entendi

Ao navegar neste site, você aceita os cookies que usamos para melhorar sua experiência. [Mais informações.](#)



Filtro De Ar Para Roçadeira E Diversos Motores Buffalo

https://www.lcte.com.br/MLB-1816940195-filtro-de-ar-para-rocadeira-e-diversos-motores-buffal

Faça seu Orçamento (11) 3599-0077 (11) 9 8841-9066 comercial@lctc.com.br

**LCTE** Departamentos Ferramentas Peças de Reposição Construção

Comprar agora

**Adicionar ao carrinho**

Devolução grátis. Você tem 30 dias a partir da data de recebimento.

Compra Garantida, receba o produto que está esperando ou devolvemos o dinheiro.

Você acumula 3 pontos no programa de benefícios do Mercado Livre.

**Descrição**

"Filtro de Ar para Roçadeira e diversos motores 2t - 4973."

===O SEU PEDIDO SERA BEM EMBALADO===  
=== ENVIAREMOS POR TRANSPORTADORA===  
=== COM NOTA FISCAL ELETRÔNICA===

Filtro de Ar para Roçadeira, Podador, Podador Cerca Viva, Multifuncional, Soprador, entre outros.  
Produto Original Buffalo Código 4973.

Para Utilização no Equipamentos Buffalo abaixo:  
Roçadeira BFG 26S 2T -  
Roçadeira BFG 33S 2T -  
Roçadeira BFG 43SR 2T -

Ao navegar neste site, você aceita os cookies que usamos para melhorar sua experiência. [Mais informações.](#)

**Entendi**



Faça seu Orçamento (11) 3589-6077 (11) 9 8841-9056 comercial@lcat.com.br

**LCTE** Departamentos Ferramentas Peças de Reposição Construção

**DETALHES DO PRODUTO:**  
Marca: BUFFALO.  
Modelo: BFG 26S, BFG 260, BFG 43SB, BFG 33S.  
Código Original: 4973.

Para utilização em motores Buffalo, Branco, Lifan, Argon, Toyama entre outros.

""SEMPRE VERIFICAR A COMPATIBILIDADE DO MODELO, NA DUVIDA PERGUNTE ESTAMOS AQUI PARA AJUDAR""

**\*DÚVIDAS**  
Fique à vontade para tirar sua dúvida no campo de perguntas, nós da Locat respondemos rapidamente e não fique com receio, será um prazer tirarmos suas dúvidas.

- SÓ TRABALHAMOS COM PRODUTOS A PRONTA ENTREGA
- TEMOS LOJA FÍSICA
- GARANTA JÁ PEDIDO E RECEBA VIA TRANSPORTADORA, ASSIM EVITAMOS OS PROBLEMAS COM ATRASO DOS CORREIOS.

Ao navegar neste site, você aceita os cookies que usamos para melhorar sua experiência. [Mais informações.](#) Entendi

peças

Ferramentas > Ferramentas para Jardim > Peças de Reposição > Kits de Peças de Reposição

Compartilhe

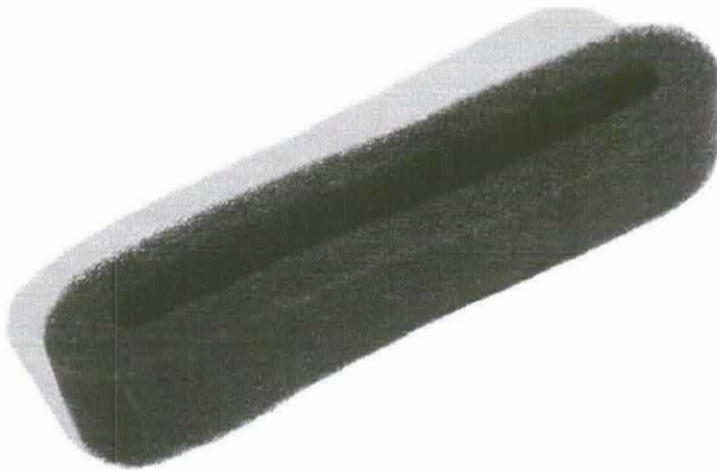

Novo

### Filtro De Ar Roçadeira Terra Vulcan Yamasaki 52cc

R\$ 14<sup>90</sup>  
em 12x R\$ 1<sup>44</sup>

Ver as meios de pagamento

Chegará quinta-feira por R\$ 54<sup>30</sup> com Mercado Envios  
[Ver mais formas de entrega](#)

Retire a partir de quinta-feira em uma agência Mercado Livre por R\$ 51<sup>50</sup>  
[Ver no mapa](#)

Último disponível!

Vamos processar o seu pagamento e envio por meio do Mercado Livre

Comprar agora

Ao navegar neste site, você aceita os cookies que usamos para melhorar sua experiência. [Mais informações.](#)

Entendi





Filtro De Ar Roçadeira Terra Vulcan Yamasaki 52cc

https://www.mercadopecas24h.com/MLB-2673096610-filtro-de-ar-rocadeira-terra-vulcan-yamasak



## Descrição

Filtro de Ar (Espuma) roçadeira importada

Aplicação

Motor 2 tempos 43cc 52cc

Motor 2 tempos 26cc

Roçadeira Toyama

Roçadeira Tekna

Roçadeira Branco

Roçadeira Terra

Roçadeira Kawashima

Roçadeira Nagano

Roçadeira Intech Machine

Roçadeira Fortg

Roçadeira Stihl Falsa

Roçadeira Brutatec

Roçadeira Garthen

Roçadeira Yamasaki

Compre com segurança: o Mercado Livre garante a data de recebimento.

Compra Garantida, receba o produto que está esperando ou devolvemos o dinheiro.

Você acumula 3 pontos no programa de benefícios do Mercado Livre.

3 meses de garantia de fábrica.

Ao navegar neste site, você aceita os cookies que usamos para melhorar sua experiência. [Mais informações.](#)

Entendi



Filtro De Ar Roçadeira Terra Vulcan Yamasaki 52cc

<https://www.mercadopecas24h.com/MLB-2673096610-filtro-de-ar-rocadeira-terra-vulcan-yamasaki>



- Filtro De Ar Roçadeira Toyama Tbc26h Vulcan Vr260h
- Filtro de ar Roçadeira Toyama Rt43l Tbc43h 43cc
- Filtro de Ar Roçadeira Terra Vulcan Yamasaki 52cc
- Filtro Ar P/ Roçadeira Toyama Rt26L

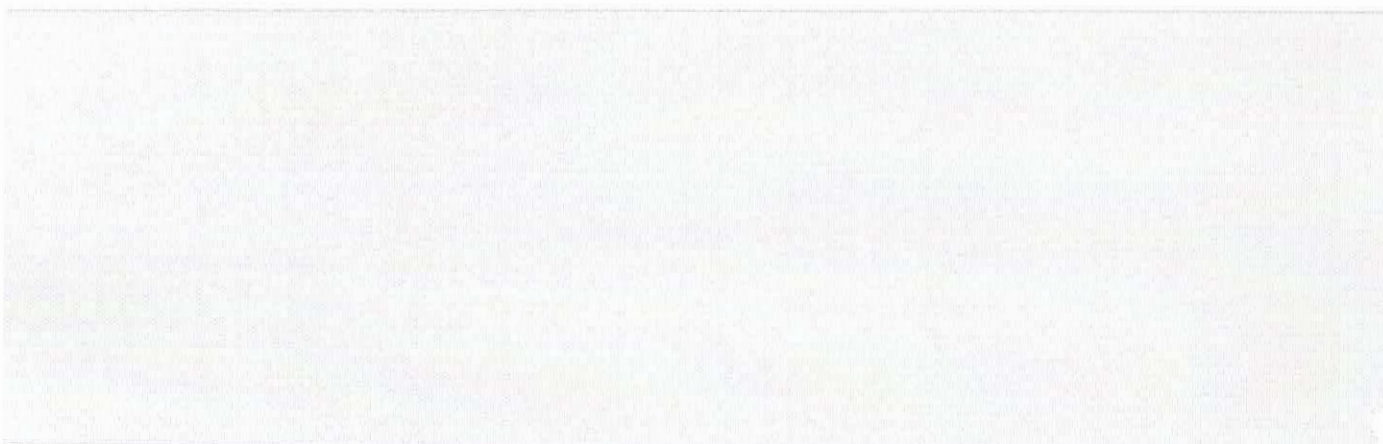

Ao navegar neste site, você aceita os cookies que usamos para melhorar sua experiência. Mais informações.

Entendi



O que você procura?



Minha Conta



PEÇAS PARA MOTOSERRAS PEÇAS PARA ROÇADEIRAS PEÇAS PARA OUTRAS MÁQUINAS MÊS DAS CORRENTES



VIDEO



## Filtro De Ar Espuma Para Roçadeira Intertec 430 435

Disponibilidade: Imediata

1043173221

☆☆☆☆☆ 0 OPINIÕES

Na compra desse produto ganhe 1 NR Pontos - Ganhe brindes e descontos

**R\$ 4,90**

R\$ 4,66 à vista com desconto Pix - Vindi ou 5x de R\$ 1,08 com juros Cartão Hiper - Vindi

Mais informações





Minha Conta



PEÇAS PARA MOTOSERRAS PEÇAS PARA ROÇADEIRAS PEÇAS PARA OUTRAS MÁQUINAS MÉS DAS CORRENTES

1

Comprar

## Ficha Técnica



00000-000

Calcular

Código	1043173221
Modelo	Para Intertec 430 / 435
Categoria	Filtro de Ar
Marca	Itecê
Itens Inclusos	1x Espuma do filtro de ar para roçadeiras Intertec
Garantia	90 dias após o recebimento do produto





Filtro De Ar Rocadeira Intertec 431

https://agrotal.com.br/produto/filtro-de-ar-rocadeira-intertec-431-1767740?tamano=%C3%A9AN

**AGROTAL** SHOPPING RURAL

Buscar produtos...

RS 0,00

Fogão a Lenha Churrasqueiras Pannelas de Ferro Sopradores Cortadores de Grama Motosserras Jardim

← Voltar

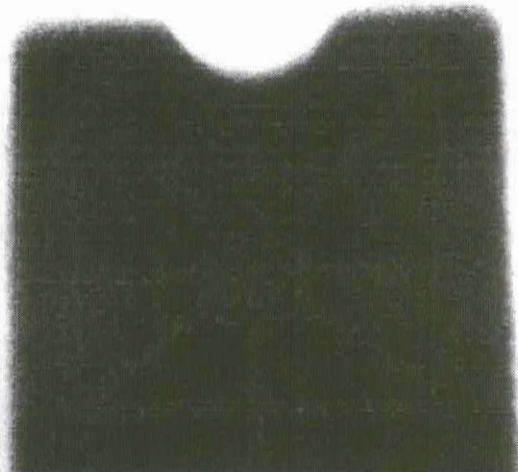

Filtro De Ar Rocadeira Intertec 431



RS 8,00  
ou RS 7,76 à vista no Boleto  
[mais opções de pagamento](#)

1

ADICIONAR AO CARRINHO



Frete e prazos

Insira seu CEP



Agrotal utiliza cookies para melhorar sua experiência no site, segurança e personalizar o conteúdo proposto. Ao continuar você concorda com nossa Política de Privacidade.

Entendi



**kempa** ATENDIMENTO Entrar  CARRINHO DE COMPRAS

MENU Máquinas Peças e Acessórios Atomizadores Compressores Cortadores e Aparadores de Grama Promoções

Página Inicial > Peças e acessórios > Filtros de ar

## Filtro de Ar Elemento Para Roçadeiras Kawashima

Cod. do Produto: P172 ★★★★★



R\$ 9,00

1x de R\$ 9,00 no cartão de crédito

**R\$ 8,64** à vista no pix (4% Desconto)  
Economize R\$ 0,36

**R\$ 8,82** à vista no boleto (2% Desconto)  
Economize R\$ 0,18





Filtro de Ar Elemento Para Roçadeiras Kawashima - Kempa Máquinas

<https://www.kempamaquinas.com.br/filtro-de-ar-elemento-para-rocadeiras-kawashima/p/p172?c=1..>

QUANTIDADE:  
- 1 +

 **COMPRAR**

 **Loja Segura**  
CERTIFICADA

Calcule Frete e  
Prazo

Digite seu CEP

**Calcular Frete**

## Descrição do Produto

Filtro de ar elemento de espuma para roçadeiras Kawashima.

**Marca:** Kawashima

**Modelos Compatíveis:** KW3300/4300/5200

Os filtros de ar são peças de extrema importância para o bom funcionamento dos equipamentos. São responsáveis por reter toda e qualquer impureza do ar levado até a câmara de combustão do motor, possibilitando assim uma explosão e queima de combustível de qualidade, e maior vida útil do motor.

\*Imagem máquina ilustrativa\*





(1) Filtro De Ar Espuma Para Roçadeira 43cc 52cc 62cc Vulcan | MercadoLivre

https://produto.mercadolivre.com.br/MLB-3686747956-filtro-de-ar-espuma-para-rocadeira-43cc-52...

mercado livre  Assine o nível 6 por R\$ 9,90

Enviar para Recife 50740437 Categorias Ofertas do dia Histórico Vender Contato Luis Compras Favoritos

Você também pode gostar: motopoda stihl

Ferramentas > Ferramentas para Jardim > Peças de Reposição > Outras Compartilhar Vender um lg



Novo | +5 vendidos

### Filtro De Ar Espuma Para Roçadeira 43cc 52cc 62cc Vulcan

R\$ 13<sup>90</sup>

em 12x R\$ 1<sup>35</sup>

Ver os meios de pagamento

Chegará entre sexta-feira e sábado por R\$ 35<sup>30</sup>

Ver mais formas de entrega

Retire entre sexta-feira e segunda-feira em uma agência Mercado Livre por R\$ 33<sup>50</sup>

Ver no mapa

Estoque disponível

Quantidade: 1 unidade (5 disponíveis)



(1) Filtro De Ar Espuma Para Roçadeira 43cc 52cc 62cc Vulcan | MercadoLivre

https://produto.mercadolivre.com.br/MLB-3686747956-filtro-de-ar-espuma-para-rocadeira-43cc-52...

### Produtos patrocinados Anuncie aqui



R\$ 14<sup>90</sup>

12x R\$ 1,44

**4 FULL**

Filtro De Ar Espuma Para  
Roçadeira 43cc 52cc 62cc...



R\$ 13<sup>14</sup> 5% OFF

12x R\$ 1,27

**4 FULL**

5 Unidades Gancho Parafuso  
Com Bucha 8mm Parede...



R\$ 13<sup>90</sup>

12x R\$ 1,35

Correia Para Motor De  
Máquina De Costura Industrial

Comprar agora

Adicionar ao carrinho

↻ Devolução grátis. Você tem 30 dias a partir da data de recebimento.

🛡 Compra Garantida, receba o produto que está esperando ou devolvemos o dinheiro.

🏆 Mercado Pontos. Você acumula 3 pontos.

Informações sobre o vendedor

MercadoLíder Gold

É um dos melhores do site!

+1000

Vendas nos  
últimos 60 dias

Presta bom  
atendimento

Entrega os  
produtos dentro  
do prazo

Ver mais dados deste vendedor

Devolução grátis

Você tem 30 dias a partir do recebimento do produto para devolvê-lo, não importa o motivo!

Ver mais sobre devoluções



(1) Filtro De Ar Espuma Para Roçadeira 43cc 52cc 62cc Vulcan | MercadoLivre

<https://produto.mercadolivre.com.br/MLB-3686747956-filtro-de-ar-espuma-para-rocadeira-43cc-52...>

### Anúncios do vendedor

Saco para Aspirador de Pó Descartável  
Electrolux 3 Unidades  
**R\$ 29<sup>90</sup>**  
12x R\$ 2,90

3 Sacos Descartáveis Aspirador  
Electrolux Equipl Ultrasilenc  
**R\$ 27<sup>90</sup>**  
12x R\$ 2,70

[Ver mais anúncios do vendedor](#)

### Características principais

Marca	Genérica
Modelo	33cc / 43cc / 52cc / 62cc

### Outras características

Ferramentas compatíveis: ROÇADEIRA

### Descrição

19087 - PRÉ FILTRO

### Meios de pagamento

Até 12x sem cartão de crédito

### Cartões de crédito

Pague em até 12x!

### Cartões de débito

Boleto bancário

[Conheça outros meios de pagamento](#)



(1) Filtro De Ar Espuma Para Roçadeira 43cc 52cc 62cc Vulcan | MercadoLivre

<https://produto.mercadolivre.com.br/MLB-3686747956-filtro-de-ar-espuma-para-rocadeira-43cc-52..>

#### APLICAÇÃO:

- ROÇADEIRAS 43CC - 52CC - 62CC MULTIMARCAS
- FORTG FG9140
- TEKNA CS46 CS53 CS58
- VULCAN VSL450 VSL550
- TOYAMA TCS46X TCS53X TCS58X TCS46H TCS53H MT46 MT53 MT58
- KAWASHIMA KWS 4516 KWS 5218
- LYNUS TODOS - MLY55C
- TERRA TODOS - MT5200
- COYOTE 4516 5218 5018 PRÓ
- BRUTATEC
- AZEN
- NAGANO MN4600 MN5800 MN4100 NM5200 MN5300 NM5300 NM4600
- BRANCO BMT44 BMT52
- GAMMA
- VONDER MGP450 MGP546
- SIGA TOOLS

MEDIDAS: 86X82X19mm

PRODUTO COM NOTA FISCAL

#### Perguntas e respostas

Qual informação você precisa?

Anúncia #3686747956 | Denuncie

**kempa** ATENDIMENTO Entrar Digite aqui o que você procura CARRINHO DE COMPRAS

MENU Máquinas Peças e Acessórios Atomizadores Compressores Cortadores e Aparadores de Grama Promoções

Página Inicial > Peças e acessórios > Filtros de combustíveis

## Filtro de Combustível Roçadeiras e Motosserras Bico Fino

Cod. do Produto: P3864 ★★★★★



R\$ 9,00

1x de R\$ 9,00 no cartão de crédito

**R\$ 8,64** à vista no pix (4% Desconto)  
Economize R\$ 0,36

**R\$ 8,82** à vista no boleto (2% Desconto)  
Economize R\$ 0,18





Filtro de Combustível Roçadeiras e Motosserras Bico Fino - Kempu Máquinas

<https://www.kempumaquinas.com.br/filtro-de-combustivel-rocadeiras-e-motosserras-bico-fino/p/3>

QUANTIDADE:

- 1 +

 **COMPRAR**

 Loja Segura  
COMPRE SEM RISCO

Calcule Frete e Prazo  **Calcular Frete**

## Descrição do Produto

Filtro de combustível para motosserras e roçadeiras, com bico conector fino.

**Marca:** Weldro

**Diâmetro bico:** 5 mm

Os filtros de combustíveis são responsáveis pela retenção de sujidades presentes na gasolina, evitando que ocorra obstrução das passagens do carburador e demais itens.

Também temos uma loja física, onde já deixamos nossos clientes mais **felizes** há anos.

Além de **preço**, entregamos valores como **transparência e qualidade**.



Filtro de gasolina para rocadeira e motosserra pequeno bico fino - ARGON - Filtros Automotivos - ... https://www.magazineleuiza.com.br/filtro-de-gasolina-para-rocadeira-e-motosserra-pequeno-bico-fino

pegue já seu cupom ofertas de férias retire na loja baix

Magalu

Descubra as ofertas mais próximas de você!

### Filtro de gasolina para rocadeira e motosserra pequeno bico fino - ARGON



★★★★★ Avaliar produto

Vendido por **Demotools 2**  
Entregue por **Magalu**  
O Magalu garante a sua compra, do pedido à entrega. Saiba mais

**RS 7,08**

Cartão de crédito  
sem juros **RS 7,08**  
1xR\$ 7,08

**COMPRAR AGORA**

**ADICIONAR À SACOLA**

Calcular frete e prazo



(11) 2216-3264 (11) 2211-4472 | Whatsapp: (11) 94718-6762 | Central de atendimento

O que você está precisando?



- GERADORES DE ENERGIA
- QUADRO TRANSFERÊNCIA AUTOMÁTICA
- MOTORES & CURSOS
- CONSTRUÇÃO CIVIL
- VER TODAS

/ Página Inicial / Peças e Acessórios / Roçadeira



Filtro Combustível Toyama Roçadeira 26L - SS Geradores

<https://www.lojassgeradores.com.br/pecas-e-acessorios/rocadeira/filtro-combustivel-toyama-rocadei>



Passa o mouse e veja detalhes



## Filtro Combustível Toyama Roçadeira 26L

Marca: Toyama | Ref: 4587

✓ **DISPONIBILIDADE**  
**IMEDIATA**





Filtro Combustivel Toyama Roçadeira 26L - SS Geradores

https://www.lojassgeradores.com.br/pecas-e-acessorios/rocadeira/filtro-combustivel-toyama-rocadei..

**R\$ 18,09**

Já com 18% de desconto à vista no boleto

ou 2x de R\$ 11,03 Sem juros

Quantidade 1

DESCRIÇÃO INDIQUE DÚVIDAS

**COMPRAR**

AMBIENTE 100% SEGURO

PARCELAMENTO EM ATÉ 10X SEM JUROS

CALCULAR O FRETE E PRAZO DE ENTREGA

DESCRIÇÃO GERAL FORMAS DE PAGAMENTO AVALIAÇÕES MANUAL

Filtro Combustivel Toyama Roçadeira 26L

### PRODUTOS RELACIONADOS



Kit Cilindro Completo para Roçadeira 52cc. em Promoção na Americanas

https://www.americanas.com.br/produto/5370817000/kit-cilindro-completo-para-rocadeira-52cc?o..

especial beleza e moda · com até 40% de desconto · queeero >

The screenshot shows the product page for a 'Kit Cilindro Completo para Roçadeira 52cc.' on the Americanas website. The page features a dark navigation bar with the Americanas logo, a search bar, and various utility icons. Below the navigation bar, there are links for 'todos os departamentos' and a list of categories including 'mercado', 'celulares', 'eletrodomésticos', 'informática', 'tv e home theater', 'eletroportáteis', 'móveis', and 'outlet'. The main content area is divided into three columns: a product image gallery, a detailed product description, and a pricing and purchase section. The product image shows the engine kit components. The description includes technical specifications such as dimensions and part numbers. The pricing section displays the price as R\$ 109,99, with a note that it is available in 2x payments of R\$ 54,99. There are also options for receiving the product by July 17th for free. A 'comprar' button is prominently displayed. At the bottom of the page, there is a section titled 'quem viu este produto viu também'.

**americanas** busque aqui seu produto

Rua Dona Magna Portugal, ... prz sua empresa baixe o app entrega rapida nossas lojas dinheiro de volta lojas oficiais marcas proprias serviços oferta do dia

todos os departamentos mercado celulares eletrodomésticos informática tv e home theater eletroportáteis móveis outlet

**Kit Cilindro Completo para Roçadeira 52cc.**  
 ★★★★★ faça a 1ª avaliação faça a 1ª pergunta

Kit Cilindro Completo para Roçadeira 52cc. Tamanho do Cilindro: 81 x 60 x 95 mm (Largura X Comprimento X Altura). Tamanho do Pistão: 44 x 44 x 40 mm (Largura X Comprimento X Altura). Tamanho dos Anéis do Pistão: 2 x 45 x 45 mm (Largu...

mais informações  
 política de troca e devolução

**R\$ 109,99**  
 até 2x de R\$ 54,99  
 mais formas de pagamento

Rua Dona Magna Portugal, Bos Virens ...

receba até 17 de julho grátis  
 retire na loja a partir de 17 de julho grátis

**comprar**

Este produto é vendido por **Stiver Importado** e entregue por **Americanas**, que garante a sua compra, do pedido à entrega. [saiba mais](#)

quem viu este produto viu também

Kit Cilindro Completo para Roçadeira 52cc. em Promoção na Americanas

<https://www.americanas.com.br/produto/5370817000/kit-cilindro-completo-para-rocadeira-52cc?>

#### informações do produto

Kit Cilindro Completo para Roçadeira 52cc

Tamanho do Cilindro: 81 x 90 x 85 mm (Largura X Comprimento X Altura)  
Tamanho do Pistão: 44 x 44 x 40 mm (Largura X Comprimento X Altura)  
Tamanho dos Anéis do Pistão: 2 x 49 x 45 mm (Largura X Comprimento X Altura)  
Tamanho do Pino do Pistão: 10 x 38 x 19 mm (Largura X Comprimento X Altura)  
Tamanho da Trava do Pino do Pistão: 1 x 11 x 12 mm (Largura X Comprimento X Altura)

Cilindro espaçamento dos faros laterais: 46 mm  
Cilindro espaçamento dos faros superiores: 84 mm

ver mais

#### ficha técnica

denunciar anúncio

#### avaliações

esse produto ainda não tem avaliações

Ajude outras pessoas e faça a primeira :)

avaliar produto

#### dúvidas sobre o produto

esse produto ainda não tem perguntas

Aproveite e faça a primeira :)

fazer pergunta

(1) Kit Cilindro Pistão Anel Roçadeira 52cc 44mm Toyama Terra | MercadoLivre

https://produto.mercadolivre.com.br/MLB-2142422762-kit-cilindro-pistao-anel-rocadeira-52cc-44m...

mercado livre

Envie para Recife 50740437

Categories ▾ Ofertas do dia Histórico Vender Contato

Disney+ STAR+ INCLUIDO Assine o nível 6 por R\$ 9,90

Luis ▾ Compras Favoritos ▾

Ferramentas para Jardim > Peças de Reposição > Kits de Peças de Reposição

Compartilhar | Vender um igual



Novo | +50 vendidos

**Kit Cilindro Pistão Anel Roçadeira 52cc 44mm Toyama Terra**

★★★★★ (4)

R\$ 169<sup>99</sup>  
**R\$ 151<sup>20</sup>** 11% OFF  
 em 12x R\$ 14<sup>70</sup>

Ver os meios de pagamento

**📦** Chegará entre sábado e domingo por R\$ 8<sup>85</sup> R\$ 42<sup>40</sup>  
 Você pode tê-lo entre segunda-feira e terça-feira 11 de julho por R\$ 8,85 R\$ 42,40  
 Ver mais formas de entrega

**🏪** Retire grátis entre segunda-feira e terça-feira 11 de julho em uma agência Mercado Livre

(1) Kit Cilindro Pistão Anel Roçadeira 52cc 44mm Toyama Terra | MercadoLivre

https://produto.mercadolivre.com.br/MLB-2142422762-kit-cilindro-pistao-anel-rocadeira-52cc-44m

### Produtos patrocinados Anuncie aqui



**R\$ 160<sup>10</sup>** 11% OFF  
12x R\$ 15,56  
Frete grátis **✚ FULL**  
Kit Cilindro Roçadeira  
Perfurador Solo 52cc 44mm ...



**R\$ 142<sup>47</sup>** 5% OFF  
12x R\$ 13,85  
7% OFF com Cartão Mercado  
Rego  
Frete grátis  
Cilindro De Roçadeira 52cc P/  
Buffalo Nakashi Garthen Vulc



**R\$ 137**  
12x R\$ 13,32  
Frete grátis  
Cilindro D Roçadeira 52cc P/  
Branco Fortg Kawashima...

### Mais anúncios de JL Assistência

Ver no mapa

Estoque disponível

Quantidade: **1 unidade** ▾ (61 disponíveis)

Comprar agora

Adicionar ao carrinho

↻ Devolução grátis. Você tem 30 dias a partir da data de recebimento.

🛡 Compra Garantida, recebe o produto que está esperando ou devolvemos o dinheiro.

🏆 Mercado Pontos. Você acumula 37 pontos.

### Informações da loja

**JL Assistência**  
Loja oficial no Mercado Livre

**MercadoLider Platinum**  
É um dos melhores do site!

**+1000**

Vendas nos últimos 60 dias

Frete bem atendimento

Entrega os produtos dentro do prazo

Ver mais dados de JL Assistência

03/07/2023, 02:45

Cilindro Completo + Brindes Para Roçadeira Yamaha 52cc

Parcele suas compras em até 6x sem juros

Frete Grátis Para Sul e Sudeste nas compras acima de R\$ 199,00

Atendimento especializado

HOME | PEÇAS ROÇADEIRA | YAMASAKI | 52CC YAMASAKI | KIT CILINDRO PARA ROÇADEIRA YAMASAKI - 52CC

PEÇA DO JARDINEIRO

0

Digite aqui o que deseja buscar

Q

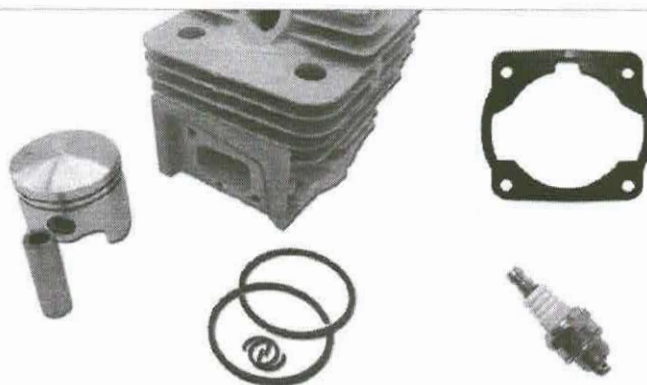

Precisa de ajuda?



03/07/2023, 02:45

Cilindro Completo + Brindes Para Roçadeira Yamasaki 52cc

## Kit Cilindro Para Roçadeira Yamasaki - 52cc

SKU 973

☆☆☆☆☆

~~R\$ 205,00~~

**R\$ 184,50** à vista  
ou 6x de R\$ 34,17 sem juros

[Ver mais opções de pagamento](#) ▾

- 1 +

Comprar

Consultar prazo e valor de frete

00000

000

Calcular

COMPRE JUNTO

[Precisa de ajuda?](#)

03/07/2023, 02:45

Cilindro Completo + Brindes Para Roçadeira Yamasaki 52cc



Aproveite e compre junto!  
 +1 Kit De Proteção Para Roçador  
 Preço Total: R\$ 374,00  
 Comprando Junto: R\$ 357,10  
 Economize: R\$ 16,90

Kit Cilindro Para Roçadeira Yamasaki - 52cc

Kit De Proteção Para Roçador

Comprar

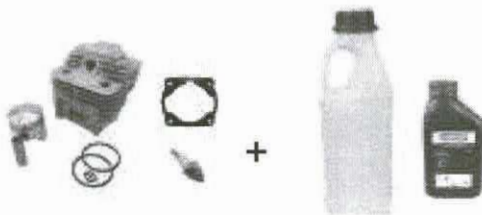

Aproveite e compre junto!  
 +1 Óleo Oregon Sintético + Dosador 1 Litro Para Motor...  
 Preço Total: R\$ 254,00  
 Comprando Junto: R\$ 249,10  
 Economize: R\$ 4,90

Kit Cilindro Para Roçadeira Yamasaki - 52cc

Óleo Oregon Sintético + Dosador 1 Litro Para Motores 2T

Comprar

DESCRIÇÃO ITENS INCLUSOS AVALIAÇÕES

CILINDRO COMPLETO + BRINDES PARA ROÇADEIRA YAMASAKI 52CC

Precisa de ajuda?

(1) Kit Cilindro Roçadeira Kawashima Tekna Toyama 43cc Kw4300 | Frete grátis

https://produto.mercadolivre.com.br/MLB-2071863999-kit-cilindro-rocadeira-kawashima-tekna-toy

mercado livre

Enviar para Recife 50740437

Categorias > Ofertas do dia > Histórico > Vender > Contato

Assine o nível 6 por R\$ 9,90

Luis > Compras > Favoritos >

Ferramentas > Ferramentas para Jardim > Peças de Reposição > Kits de Peças de Reposição

Compartilhar | Vender um item



**KIT COM**  
**CILINDRO 40mm**  
**KIT PISTÃO 40mm**  
**JOGO DE JUNTA**  
**VELA**

Novo | +500 vendidos

**Kit Cilindro Roçadeira Kawashima Tekna Toyama 43cc Kw4300**

★★★★★ (46)

**MAIS VENDIDO** 6º em Kits de Peças de Reposição

**R\$ 149**

em 12x R\$ 14<sup>88</sup>

Ver os meios de pagamento

**🚚** Chegará grátis amanhã **⚡ FULL**  
Comprando dentro das próximas 2 h 59 min.  
Ver mais formas de entrega

**🏪** Retire grátis a partir de amanhã em uma agência Mercado Livre  
Comprando dentro das próximas 2 h 59 min  
Ver no mapa

**Estoque disponível**

Quantidade: **1 unidade** (3 disponíveis)

Produtos patrocinados [Anuncie aqui](#)

(1) Kit Cilindro Roçadeira Kawasaki Tekna Toyama 43cc Kw4300 | Frete grátis

https://produto.mercadolivre.com.br/MLB-2071863999-kit-cilindro-rocadeira-kawashima-tekna-toy



R\$ 142<sup>47</sup> 5% OFF

12x R\$ 13,85

Frete grátis

Cilindro De Roçadeira 52cc P/ Buffalo Nakashi Garthen Vulc



R\$ 166<sup>47</sup> 7% OFF

12x R\$ 16,18

Frete grátis **FULL**

Kit Cilindro Pistão/anéis Roçadeira 52cc Garthen +...



R\$ 178<sup>70</sup>

12x R\$ 17,37

Frete grátis

Kit Cilindro Roçadeira Tekna R1330 Rid330 + Pistão Juntas

Comprar agora

Adicionar ao carrinho



**FULL** com frete grátis

Inclua R\$ 79 em produtos Full no seu carrinho.

↻ Devolução grátis. Você tem 30 dias a partir da data de recebimento.

✓ Compra Garantida, receba o produto que está esperando ou devolvemos o dinheiro.

🏆 Mercado Pontos. Você acumula 37 pontos.

Informações sobre o vendedor

🏆 MercadoLider Platinum

É um dos melhores do site!

+5mil

Vendas nos últimos 60 dias



Preste bom atendimento



Entrega os produtos dentro do prazo

Ver mais dados deste vendedor

### Anúncios do vendedor



Kit Cilindro Roçadeira Toyama Rt43l + Pistão Juntas Vela

R\$ 149

12x R\$ 14,48

Frete grátis **FULL**



Kit Cilindro E Pistão Roçadeira Gasolina 44mm 52cc 62cc

R\$ 152

12x R\$ 14,77

Frete grátis

Ver mais anúncios do vendedor

Devolução grátis



(1) Kit Cilindro Roçadeira Kawashima Tekna Toyama 43cc Kw4300 | Frete grátis

<https://produto.mercadolivre.com.br/MLB-2071863999-kit-cilindro-rocadeira-kawashima-tekna-toy>

## Características principais

Marca	FPRTEMAK TEKNA RL430AC2-G2,RL400XS-4T
Modelo	KW4300 Azen 43cc 52cc Branco ferrari

## Outras características

Quantidade de peças: 1 Peças Incluídas: Cilindro

## Descrição

O vendedor não inseriu a descrição do produto

## Perguntas e respostas

Qual informação você precisa?

- Custo e prazo de envio
- Devoluções grátis
- Meios de pagamento
- Garantia

Pergunte ao vendedor

Você tem 30 dias a partir do recebimento do produto para devolvê-lo, não importa o motivo!

[Ver mais sobre devoluções](#)

## Meios de pagamento

Até 12x sem cartão de crédito



Cartões de crédito

Pague em até 12x!



Cartões de débito



Boleto bancário

[Conheça outros meios de pagamento](#)

Está com dúvidas?  
Estes atalhos ajudarão você a encontrar o que busca.

Jogo D Juntas Roçadeira 40 42 43 40 52 Cc Cilindradas - Loja BuyBuy - Juntas Automotivas - Mag... <https://www.magazineleuiza.com.br/jogo-d-juntas-roçadeira-40-42-43-40-52-cc-cilindradas-loja-bu>

pegue já seu cupom ofertas de férias retire na loja

Magalu

Todos os departamentos Ofertas do Dia Celulares Móveis Eletrônicos TV e Vídeo Informática Saúde Baixe o SuperApp

Jogo D Juntas Roçadeira 40 42 43 40 52 Cc Cilindradas - Loja BuyBuy

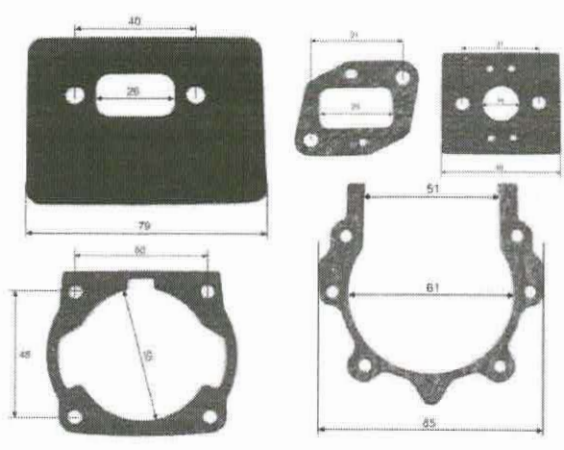
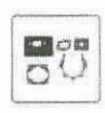

★★★★★ Avaliar produto

Vendido por **Requisitantes**  
 Entregue por **Magalu**  
 O Magalu garante a sua compra. Se não for à entrega. Saiba mais

**RS 27,99**

Cartão de crédito  
 R\$ 27,99  
 R\$ 27,99

COMPRAR AGORA

ADICIONAR À SACOLA

Calcular frete e prazo



Jogo D Juntas Roçadeira 40 42 43 40 52 Cc Cilindradas - Loja BuyBuy - Juntas Automotivas - Mag...

[https://www.magazineluiza.com.br/jogo-d-juntas-rocadeira-40-42-43-40-52-cc-cilindradas-loja-buy](https://www.magazineluiza.com.br/jogo-d-juntas-rocadeira-40-42-43-40-52-cc-cilindradas-loja-buybuy)

#### Informações do Produto

**Jogo D Juntas Roçadeira 40 42 43 40 52 Cc Cilindradas**  
BUY BUY

[ Leia atentamente a descrição antes de comprar o produto ]

- Postagem no mesmo dia útil para vendas que caírem no sistema até 13h.
- Emissão de Nota Fiscal Eletrônica
- Produto de alta qualidade e durabilidade.
- Produto paralelo compatível com modelos citados no anúncio e título.
- Consulte-se um profissional para manutenção do seu equipamento.
- Imagens meramente ilustrativas.

\*\*\*\*\*  
Item: Jogo de Juntas para roçadeira

Modelos: 42/43/52/55 Cilindradas

Compatibilidade: TOYAMA, BRANCO GARTHEN, NAKASHI, TRAPP SHINDAIWA, KAWASHIMA, YAMASAKI e outras marcas.

Embalagem:

1 Junta da carcaça

1 Junta da flange de admicção

1 Junta defletora do silencioso

1 Junta do carburador



Lista de cilindro

-----

[FAQ] Perguntas Frequentes:

a) Os produtos são novos?

R: Todos os produtos da são novos com garantia do seu fabricante.

b) A mercadoria está disponível a pronta entrega?

R: Todos os anúncios ativos estão a pronta entrega. Caso aconteça algum imprevisto que fuja do nosso controle e que venha a gerar atraso na entrega da mercadoria para o transportador, estaremos entrando em contato rapidamente para a resolver.

c) O produto acompanha nota fiscal?

R: Toda mercadoria é acompanhada de nota fiscal que será emitida no CPF ou CNPJ cadastrado na conta do Market Place e essa informação não poderá ser tocada por questões de segurança.

d) Como são realizadas as entregas?

R: Todas as entregas utilizamos o Market Place, sistema de logística do próprio Market Place, envio mais rápido e seguro do Brasil. Entregas em área rural (sitios, fazendas, chácaras, estâncias, quintal, granjas e outras) exceto as que tenham cep próprios, logradouros de difícil acesso ou em áreas de risco podem não serem realizadas ou chegar depois do prazo previsto. Nesses casos, é recomendável ter um outro endereço de entrega no centro da cidade com cep informado.

e) O produto pode ser retirado?

R: Sim, desde que more perto de nossa loja física, localizada em São Paulo Capital.

f) Os produtos possuem garantia?

R: Todos produtos possuem garantia direta com o seu fabricante de no mínimo 3 meses de acordo com a lei. Esse prazo estará no anúncio.

g) Qual a marca desse produto?

R: Este produto é de uma peça vendida com a marca BUYBUY. A mesma não se enquadra e se configura a um produto de outra marca ou fabricante que não seja a BUYBUY!

h) Aceitamos troca de dados de faturamento após compra?

R: Confira o seu endereço de entrega cadastrado, pois não aceitamos alterações do mesmo após a compra.

Denunciar Anúncio





O que você procura?



Minha Conta



VIDEO



## Jogo De Juntas Para Roçadeira Roçadeira Intertec 430 435

Disponibilidade: Imediata

1043500043

☆☆☆☆☆ 0 OPINIÕES

Na compra desse produto ganhe 4 NR Pontos - Ganhe brindes e descontos

**R\$ 14,90**

**R\$ 14,16** à vista com desconto Pix - Vindi ou 12x de R\$ 1,54 com juros Cartão Hiper - Vindi

Mais informações





Jogo De Juntas Para Roçadeira Roçadeira Intertec 430 435

<https://www.nrferramentas.com.br/peças-para-roçadeiras/jogo-de-juntas/jogo-de-juntas-para-roçadair>

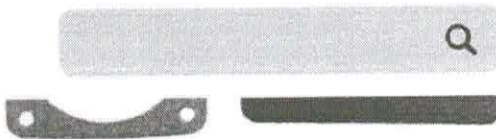

 Minha Conta



1

Comprar

## Ficha Técnica



00000-000

Calcular

Código	1043500043
Modelo	Para Intertec 430 / 435
Categoria	Jogo de Juntas
Marca	Itecê
Itens Inclusos	1x Jogo de juntas para roçadeira Intertec
Garantia	90 dias após o recebimento do produto



02/07/2023, 23:33

Kit de juntas para motor de roçadeira 43 ou 52cc

Participe suas compras em até 6x sem juros | Frete Grátis Para Sul e Sudeste nas compras acima de R\$ 199,00 | Atendimento especializado

**PEÇA DO JARDINEIRO**

Digite aqui o que deseja buscar

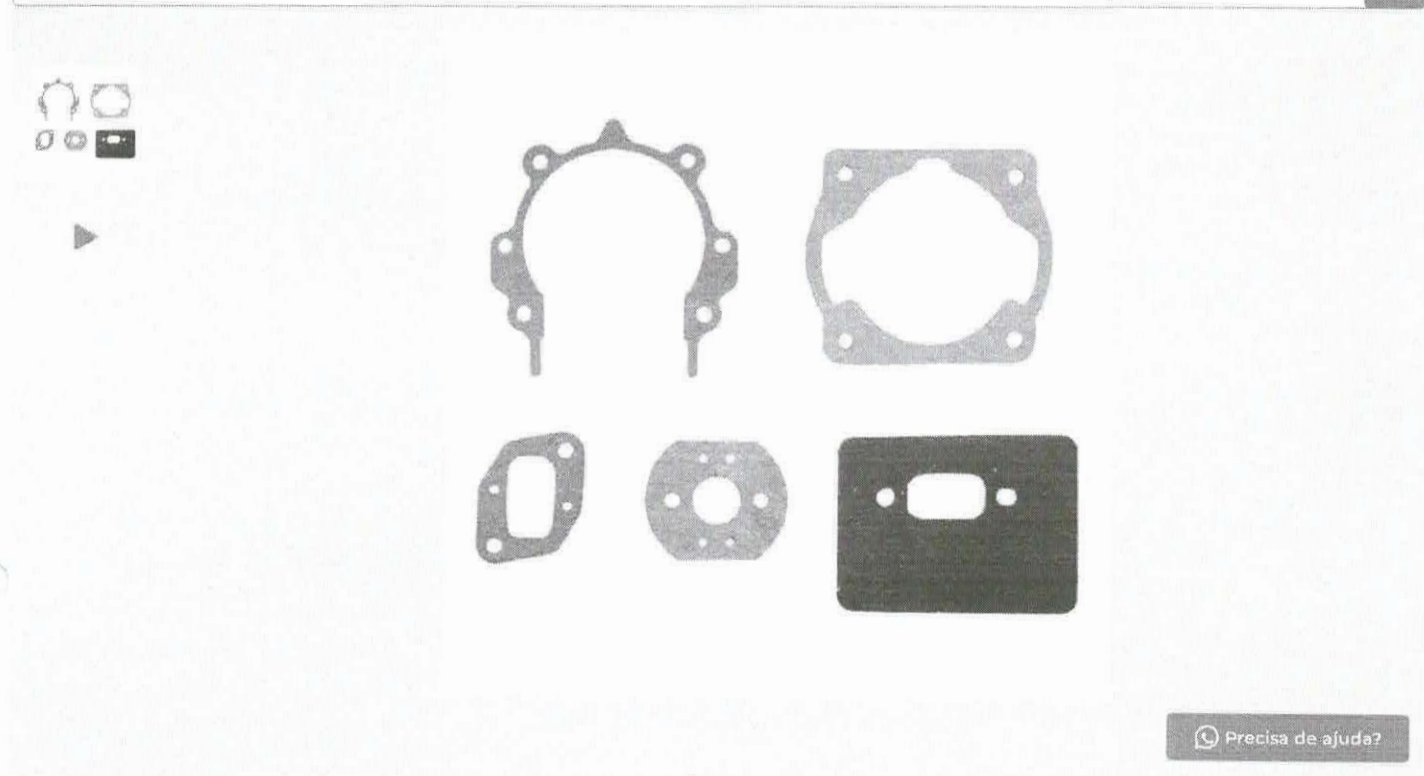



02/07/2023, 23:33

Kit de juntas para motor de roçadeira 43 ou 52cc

## Kit De Juntas Para Motor De Roçadeira 43cc & 52cc

SKU 1393

☆☆☆☆☆

R\$ 29,90

**R\$ 26,91** à vista

ou 6x de R\$ 4,98 sem juros

Ver mais opções de pagamento ▾

- 1 +

Comprar

Consultar prazo e valor de frete

00000

000

Calcular

————— DESCRIÇÃO    ITENS INCLUSOS    AVALIAÇÕES —————

 Precisa de ajuda?

02/07/2023, 23:33

Kit de juntas para motor de roçadeira 43 ou 52cc

### KIT DE JUNTAS PARA MOTOR DE ROÇADEIRA 43CC OU 52CC

- 1 junta do Cilindro
- 1 Junta do carburador
- 1 Junta da Brida
- 1 Junta do Escapamento
- 1 Junta do Virabrequim

### RELACIONADOS

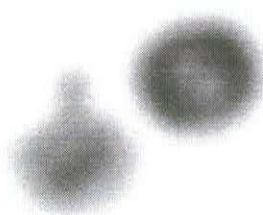

Embreagem + Tambor Para  
Roçadeira Toyama 43cc e 52cc

☆☆☆☆☆

~~R\$ 100,00~~ **R\$ 90,00** à vista  
ou 6x de R\$ 16,67 sem juros

Comprar

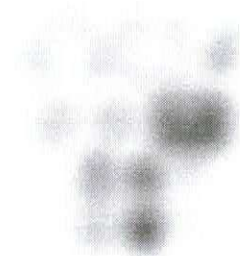

Kit De Juntas Para Roçadeira  
Matsuyama - 42cc

☆☆☆☆☆

~~R\$ 60,00~~ **R\$ 57,60** à vista  
ou 6x de R\$ 10,67 sem juros

Comprar

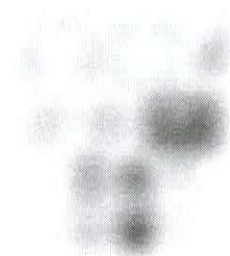

Kit De Juntas Para Roçadeira  
Tekna - AL260

☆☆☆☆☆

~~R\$ 60,00~~ **R\$ 57,60** à vista  
ou 6x de R\$ 10,67 sem juros

Comprar

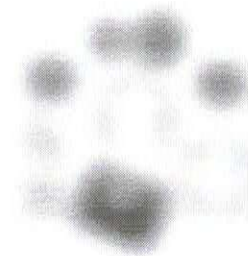

Kit Juntas Para Roçadeira Toyama  
- RT52

☆☆☆☆☆

~~R\$ 50,00~~ **R\$ 39,60** à vista  
ou 6x de R\$ 7,33 sem juros

Comprar Precisa de ajuda?

Kit Pistão Anéis Pino Roçadeira 52cc Kawashima Tekna Toyama - CMC - Motosserra e Acessórios ...

https://www.magazineluiza.com.br/kit-pistao-aneis-pino-rocadeira-52cc-kawashima-tekna-toyama

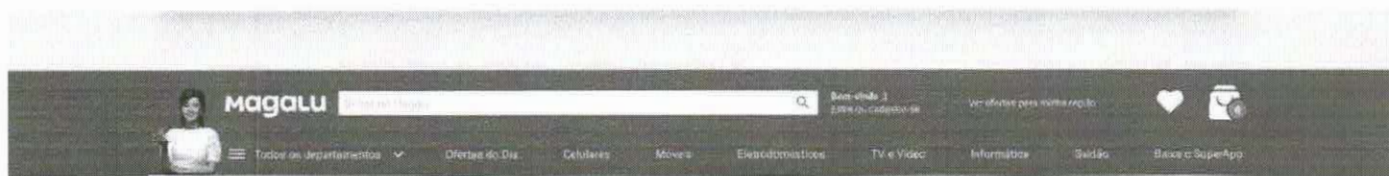

Magalu > Home > Garden > Capôes > Motosserra > Motosserra > Kit Pistão Anéis Pino Roçadeira 52cc Kawashima Tekna Toyama - CMC

### Kit Pistão Anéis Pino Roçadeira 52cc Kawashima Tekna Toyama - CMC

Conheça mais detalhes e veja fotos do produto completa | CMC



★★★★★ Avaliar produto



Frete grátis por Casa dos Motores

Entregue por Magalu

O Magalu garante a sua compra, do pedido à entrega. Saiba mais

RS-6724

R\$ 32,52

Cartão de crédito

10x de R\$ 3,25

R\$ 32,52

10x de R\$ 3,25

COMPRAR AGORA

ADICIONAR À SACOLA

Calcular frete e prazo



Kit Pistão Anéis Pino Roçadeira 52cc Kawashima Tekna Toyama - CMC - Motosserra e Acessórios ...

<https://www.magazineluiza.com.br/kit-pistao-aneis-pino-rocadeira-52cc-kawashima-tekna-toyama>

#### Informações do Produto

**Kit Pistão Anéis Pino Roçadeira 52cc Kawashima Tekna Toyama**

Marca: CMC

Modelo: KWS5200 - PSS2 - E052

Código Original: 4310760

País de Origem: CHINA

\*Preço exclusivo para compras no site\*

Descrição

**KIT PISTÃO E ANEIS COMPLETO PARA ROÇADEIRA IMPORTADAS 2 TEMPOS DE 52CC**

Incluso:

1- Pistão 44mm

2- Anéis

1- Pino

2- Travas

1- Rolamento

\*Para Cilindro 44mm.

Pode ser usado em roçadeiras e motores da marca: Kawashima, Tekna, Gardien, Toyama, Lindec, Vonde, Branco, Buffalo, Vulcan, Terra, Ferrari, Hagano, Schütz, Gamma, Nakashi, Intech Machine e Similares, desde que as medidas e potências informadas na descrição sejam compatíveis.

O Kit Pistão e Anéis para roçadeira e perfuradores 2 tempos de 52cc, foi desenvolvido com a mais alta tecnologia, para que o consumidor tenha a certeza de sua qualidade e durabilidade durante todo o trabalho, sem precisar se preocupar.

Casa Dos Motores Chepeco LTDA desde 1956 no mercado.

Informações complementares Marca

Toyama



(1) Kit Pistão Anéis Pino Travas Roçadeira 44mm 52cc | MercadoLivre

https://produto.mercadolivre.com.br/MLB-2799026025-kit-pistao-aneis-pino-travas-rocadeira-44mm...

**mercado livre** Recife 50740437

Busca por:

Assine o nível 6 por **R\$ 9,90**

Luis Compras Favoritos

Ferramentas para Jardim > Peças de Reposição > Kits de Peças de Reposição

Compartilhar Vender um lg



Novo | +100 vendidos

### Kit Pistão Anéis Pino Travas Roçadeira 44mm 52cc

★★★★★ (8)

R\$ 39<sup>90</sup>

**R\$ 35<sup>51</sup>** 11% OFF

em 12x R\$ 3<sup>44</sup>

Ver os meios de pagamento

**🚚** Chegará amanhã por **R\$ 28<sup>90</sup>** **FULL** -  
Comprando dentro das próximas 4 h 17 min  
Benefício Mercado Pontos  
Ver mais formas de entrega

**🏪** Retire a partir de amanhã em uma  
agência Mercado Livre por **R\$ 27<sup>90</sup>**  
Comprando dentro das próximas 4 h 17 min  
Benefício Mercado Pontos  
Ver no mapa

**Estoque disponível**

Quantidade: **1 unidade** (12 disponíveis)

Produtos patrocinados Anuncie aqui



(1) Kit Pistão Anéis Pino Travas Roçadeira 44mm 52cc | MercadoLivre

<https://produto.mercadolivre.com.br/MLB-2799026025-kit-pisto-aneis-pino-travas-rocadeira-44mm>

## Características principais

<b>Marca</b>	Motor.On
<b>Modelo</b>	Roçadeira, Importadas 52cc: Nagano, Terra, Brutatec, Azen, Vulcan, Kawashima, Brudden, Nakashi, Buffalo, Coyote, Matsuyama, Super Tork RG-752, Tekna 52. Gasolina, 2 Tempos.

## Outras características

**Quantidade de peças:** 6

**Peças incluídas:** Pistão,Anéis,Pino,Travas do Pistão

## Descrição

A Motor.On é uma empresa, que desde 2017 investe em produtos inovadores sempre prezando por extrema qualidade, durabilidade e desempenho. Compre com profissionais e tenha a melhor experiência e atendimento possível. Estaremos sempre com total disposição para vocês amigos e clientes que necessitam de ajuda com seus produtos ou pedidos. Ressaltamos que temos nosso SAC que segue no nosso panfleto informativo dentro da embalagem para qualquer dúvida ou eventual situação que possa ocorrer com seu produto ou pedido. Temos também nossa área de Garantias, onde cobrimos todo e qualquer problema com defeitos que possam ocorrer em nossos produtos.

Você tem 30 dias a partir do recebimento do produto para devolvê-lo, não importa o motivo!

[Ver mais sobre devoluções](#)

## Meios de pagamento

Até 12x sem cartão de crédito

### Cartões de crédito

Pague em até 12x!

### Cartões de débito

Boleto bancário

[Conheça outros meios de pagamento](#)

03/07/2023, 22:33

Kit Reparo Do Carburador Para Roçadeira 26cc E 43cc



### Kit Reparo Do Carburador Para Roçadeira 26cc E 43cc

Disponibilidade: Imediata

043151551 ☆☆☆☆☆ 0 OPINIÕES

Na compra desse produto ganha: **NR Pontos** - Ganhe brindes e descontos

**R\$ 24,90**

R\$ 23,66 à vista com desconto Pix - Vindi ou 12x de R\$ 2,57 com juros Cartão Hiper - Vindi

Mais informações

1

**Comprar**





03/07/2023, 22:33

Kit Reparo Do Carburador Para Roçadeira 26cc E 43cc

00000-000

Calcular

## Descrição Geral

Kit reparo do carburador com agulhas e bomba injetora para roçadeiras 26cc e 43cc.

### MODELOS COMPATÍVEIS

ROÇADEIRAS 26cc E 43cc

Marca: Itecê

Código: 043151551

### ITENS INCLUSOS

1x Kit reparo do carburador com agulhas

Somos a NR Ferramentas, uma empresa especializada na venda online de ferramentas e peças de reposição para motosserras, roçadeiras e outras máquinas agrícolas. Temos como missão proporcionar ao cliente uma ótima experiência comprando conosco.

Para isso, buscamos sempre oferecer produtos de qualidade, atender o cliente da melhor forma possível, antes e depois da compra, e efetuar o envio dos produtos rapidamente.

Todos os nossos produtos são novos, vão com Nota Fiscal e estão disponíveis para envio imediato para todo o Brasil. Oferecemos também garantia de 90 dias para qualquer defeito de fabricação.

AGRADECEMOS PELA VISITA E SE TIVER ALGUMA DÚVIDA, ESTAMOS À DISPOSIÇÃO!

## Ficha Técnica

Código	043151551
Código de barras	7010653595252
Modelo	Roçadeiras 26 e 43cc
Categoria	Kit Reparo do Carburador



03/07/2023, 22:33

Kit Reparo Do Carburador Para Roçadeira 26cc E 43cc

Marca	Itécê
Itens Inclusos	1x Kit reparo do carburador
Garantia	90 dias após o recebimento do produto

Produtos relacionados



Cinto De Sustentação Duplo Para Roçadeira 43cc 26cc

PRODOTO INDISPONÍVEL

R\$ 49,31 à vista com desconto Pix - Vindi ou 12x de R\$ 5,36 com juros Cartão Hiper - Vindi



Carburador Com Junta Para Roçadeira 43cc Walbro

R\$ 88,90

R\$ 84,46 à vista com desconto Pix - Vindi ou 12x de R\$ 9,18 com juros Cartão Hiper - Vindi



Carburador Com Junta Para Roçadeira 26cc Husqvarna 226R

R\$ 83,90

R\$ 79,71 à vista com desconto Pix - Vindi ou 12x de R\$ 8,66 com juros Cartão Hiper - Vindi



Kit Reparo Do Carburador Para Roçadeira Stihl Fg160 Fs220

PRODOTO INDISPONÍVEL

R\$ 28,56 à vista com desconto Pix - Vindi ou 12x de R\$ 2,78 com juros Cartão Hiper - Vindi

Produtos visitados

03/07/2023, 02:48

Kit Reparo Carburador + Vela Para Roçadeira Husqvarna 143r2

Parcela suas compras em até 6x sem juros

Frete Grátis Para Sul e Sudeste nas compras acima de R\$ 199,00

Atendimento especializado

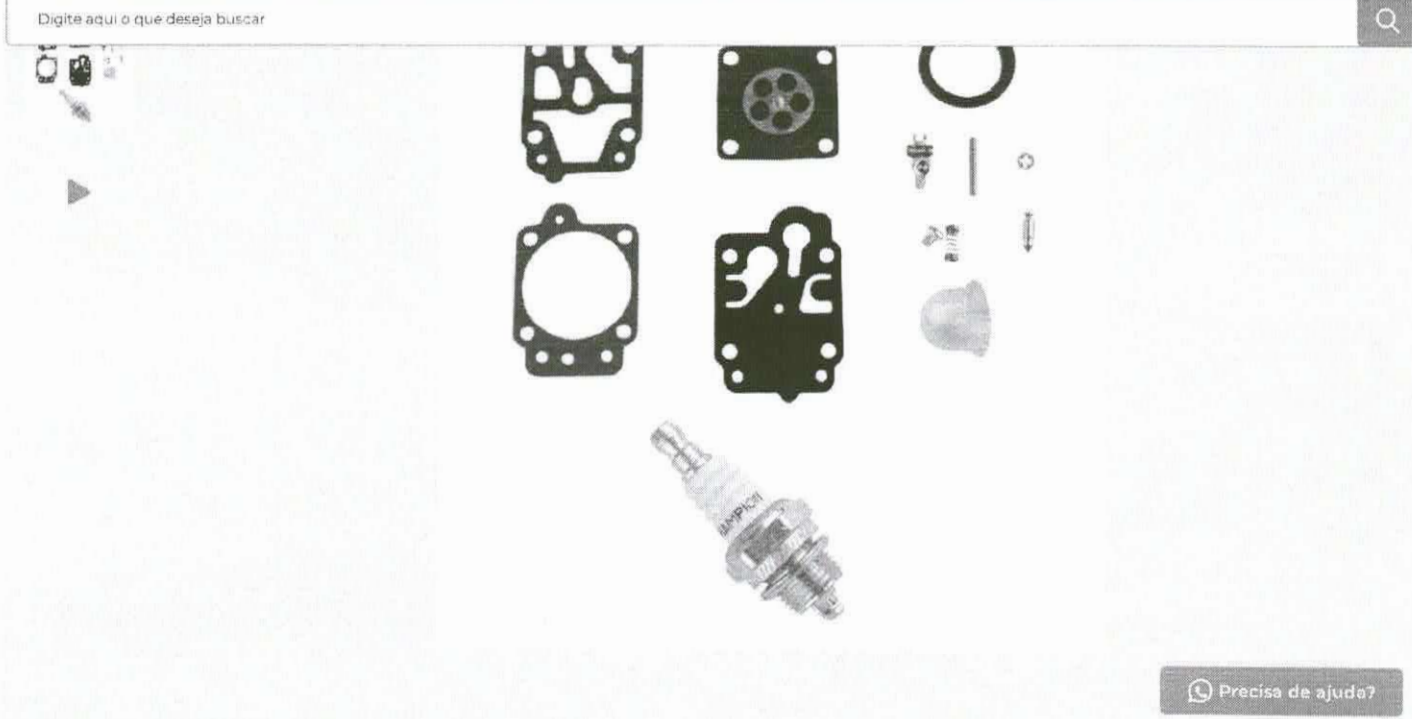



03/07/2023, 02:48

Kit Reparo Carburador + Vela Para Roçadeira Husqvarna 143r2

## Kit Reparo Carburador Para Roçadeira Husqvarna - 143R2

SKU 999

☆☆☆☆☆

R\$ 64,00

**R\$ 57,60** à vista

ou 6x de R\$ 10,67 sem juros

Ver mais opções de pagamento ▾

- 1 +

Comprar

Consultar prazo e valor de frete

00000

000

Calcular

DESCRIÇÃO ITENS INCLUSOS AVALIAÇÕES

 Precisa de ajuda?

03/07/2023, 02:48

Kit Reparo Carburador + Vela Para Roçadeira Husqvarna 143r2

### KIT REPARO CARBURADOR + VELA PARA ROÇADEIRA HUSQVARNA 143R2

#### RELACIONADOS



Reparo Carburador Para  
Roçadeira Husqvarna - 143R2

☆☆☆☆☆

~~R\$ 35,91~~ **R\$ 35,91** à vista  
ou 6x de R\$ 6,65 sem juros

Comprar



Kit Reparo Carburador Para  
Roçadeira

☆☆☆☆☆

~~R\$ 75,60~~ **R\$ 75,60** à vista  
ou 6x de R\$ 14,00 sem juros

Comprar



Kit Reparo Carburador Roçadeira  
- Stihl

☆☆☆☆☆

~~R\$ 44,91~~ **R\$ 44,91** à vista  
ou 6x de R\$ 8,32 sem juros

Comprar



Embreagem Completa para  
Roçadeira Husqvarna 143R2

☆☆☆☆☆

~~R\$ 62,10~~ **R\$ 62,10** à vista  
ou 6x de R\$ 11,50 sem juros

Comprar

Cadastre-se e receba nossas novidades e promoções

Precisa de ajuda?



Kit de reparo de carburador Roçadeira Chinesa 26cc 33cc 43cc 52cc - Importado dos EUA - ( 1 U...

https://www.rp3shop.com.br/jardim-floresta/peças-para-roçadeiras/kit-de-reparo-de-carburador-rocad...

TELEFONE (51) 3104-4131    WHATSAPP (51) 98111-4477    RASTREAR ENCOMENDA    MEUS PEDIDOS

**RP3**    o que procura hoje?    MINHA CONTA

LINHA NÁUTICA    JARDIM FLORESTA    CONSTRUÇÃO CIVIL    MOTORES ESTACIONÁRIOS    PARAMOTOR    KART    DEPOIMENTOS DE CLIENTES    QUEM SOMOS

Você está em: Home > JARDIM.FLORESTA > PEÇAS PARA ROÇADEIRAS >

Kit de reparo de carburador Roçadeira Chinesa 26 cc / 33 cc / 43 cc / 52 cc - Importado dos EUA - ( 1 UNIDADE )



TELEFONE (51) 3104-4131 WHATSAPP (51) 98111-4477 RASTREAR ENCOMENDA MEUS PEDIDOS



### CARBURADOR ROÇADEIRA CHINESA 26 CC / 33 CC / 43 CC / 52 CC - IMPORTADO DOS EUA - (1 UNIDADE)

☆☆☆☆ 0 OPINIÕES

Marca: RP3 SHOP  
Modelo: Qualquer roçadeira Chinesa das cilindradas 26 cc / 33 cc / 42 cc / 52 cc que utilizem este tipo de reparo conforme foto do anúncio

De R\$ 30,00 **R\$ 18,00** -40%

R\$ 17,10 à vista com desconto Boletão ou 3x de R\$ 6,00 Sem juros MasterCard  
Mais informações

1 **COMPRAR**

FRETE: 00000-000 **OK**



DESCRIÇÃO GERAL GARANTIA AVALIAÇÕES



Kit de reparo de carburador Roçadeira China 26cc 33cc 43cc 52cc - Importado dos EUA - ( 1 U...

<https://www.rp3shop.com.br/jardim-floresta/pecas-para-rocadeiras/kit-de-reparo-de-carburador-roca...>

TELEFONE (51) 3104-4131

WHATSAPP (51) 98111-4477

RASTREAR ENCOMENDA

MEUS PEDIDOS

#### Produto importado dos EUA

Qualidade: 1ª Linha em peças para o mercado de Reposição.

Produto de ALTA DURABILIDADE.

(Produto paralelo. Peça não original)

#### Aplicação (Compátivel):

- Qualquer roçadeira China das cilindradas 26 cc / 33 cc / 43 cc / 52 cc **que utilizem** este tipo de reparo conforme foto do anúncio.

**Caso tenha dúvida se este reparo serve no seu carburador**, como saber se este produto se aplica ao carburador da sua máquina: desmontar o reparo do carburador com problema e comparar visualmente os componentes x os componentes do kit de reparo da 1ª foto deste anúncio. Se em visual desenho as peças forem as mesmas, pode comprar sem erro.

**Origem:** produto importado dos Estados Unidos

#### Garantia:

- 3 meses conforme lei de defesa do consumidor.

- Produto com **nota Fiscal**

- Transporte com seguro 100% da mercadoria.



**Embalagem contendo:** 1 Kit de reparo de carburador

Mangueira Borracha Lisa Combustível Gasolina Diesel 3mm 10mt - IBTF - Autopeças - Magazine Luiza <https://www.magazine.luiza.com.br/manguera-borracha-lisa-combustivel-gasolina-diesel-3mm-10mt->

pegue já seu cupom ofertas de férias retire na loja

magalu

Busque por aqui

Ben-vindo | 2.078 ou 0800-111-111

Ver ofertas por mais região

Todos os departamentos

Ofertas do Dia Celulares Móveis Eletrodomésticos TV e Vídeo Informática Saúde Bateria e Suprimento

### Mangueira Borracha Lisa Combustível Gasolina Diesel 3mm 10mt - IBTF

Código: 084162335 | Ver histórico completo | IBTF



★★★★★ Avaliar produto

Vendido por **Borrachas Moema**  
Entregue por **magalu**  
O Magazine garante a sua compra, do pedido à entrega. Saiba mais

**RS 71,25**

Cartão de crédito

sem juros

R\$ 71,25

ou R\$ 71,25

COMPRAR AGORA

ADICIONAR À SACOLA

Calcular frete e prazo

Mangueira Borracha Lisa Combustível Gasolina Diesel 3mm 10mt - IBTF - Autopeças - Magazine Luiza <https://www.magazineluiza.com.br/mangueira-borracha-lisa-combustivel-gasolina-diesel-3mm-10mt>

Informações do Produto

**Mangueira Borracha Lisa Combustível Gasolina Diesel 3mm 10mt**

Mangueira Lisa Preta são produzidas com borrachas nitrílica proporcionando resistência e flexibilidade para curva, em locais que não possuem fácil acesso, ideal para intempéries. Mangueira Borracha e excelente na condução e passagem de produtos derivado de petróleo como Gasolina, Etanol (Alcool), Diesel e Óleo Sintético e Mineral. Muito utilizada para vácuo, avanço, respiro e retorno de radiador de água. Esta mangueira pode ser utilizada em Carro, Moto, Motocicleta, Estacionário, Gerador e Bomba d'Água, com sistema de baixa pressão ou captador, aguenta temperatura de -20°C a 100°C. Características: Diâmetro Interno: 3 milímetros Diâmetro Externo: 6 milímetros Espessura da Parede: 1,5 milímetros Comprimento: 10 metros Pressão: 30psi - 2 bar

Denunciar Anúncio

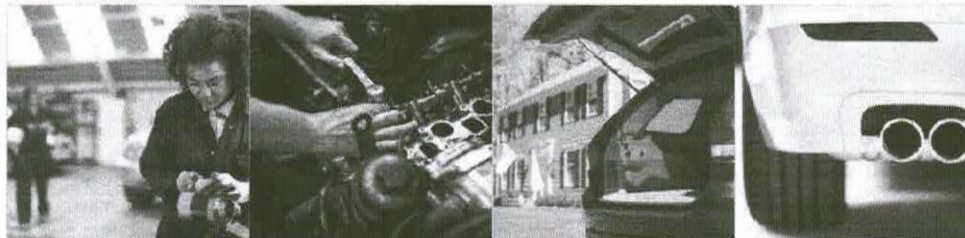

**Alternador automotivo e componentes**

Entenda qual é a função dessa peça

**Coxim do câmbio: o que é?**

Tudo sobre essa peça super importante para seu veículo!

**Borrachas automotivas: conheça**

Saiba quais partes do seu carro são feitas com borracha!

**Escapamento de carro: saiba mais**

Aprenda como é o escapamento de carro, sua função.



**MINISTÉRIO DA DEFESA  
EXÉRCITO BRASILEIRO  
COMANDO DA 7ª REGIÃO MILITAR  
BASE ADMINISTRATIVA DO CURADO  
BASE MESTRE-DE-CAMPO ANTÔNIO CURADO VIDAL**



**PREGÃO ELETRÔNICO SRP Nº 31/2023  
Processo Administrativo nº 64361.008123/2023-77**

**TERMO DE ENCERRAMENTO DE VOLUME I**

Nesta data, faço o encerramento do **volume I** do processo licitatório **64361.008123/2023-77**, de que trata o **Pregão Eletrônico SRP nº 31/2023**, cujo objeto é aquisição de materiais para manutenção corretiva e preventiva de roçadeiras laterais a gasolina, motor 2 tempos, para atender as necessidades da Base Administrativa do Curado e das Organizações Militares Vinculadas, findado na folha nº 200, no presente termo.

Quartel em Recife-PE, 20 de julho de 2023.

Documento assinado digitalmente  
**gov.br** INGRYD GOMES DA COSTA DUARTE  
Data: 22/08/2023 10:36:53-0300  
Verifique em <https://validar.iti.gov.br>

**INGRYD GOMES DA COSTA DUARTE - 3º Sgt**  
Equipe de apoio