

PROTOCOLO GERAL

NUP: 64453.006467/2022-31



2º VOLUME

ASSUNTO:

PREGÃO Nº 01/2023

**MINISTÉRIO DA DEFESA
EXÉRCITO BRASILEIRO
7º DEPÓSITO DE SUPRIMENTO
(Estabelecimento de Subsistência Militar da 7ª RM/1941)
DEPÓSITO CAMPINA DO TABORDA**

ANO 2023

INTERESSADO: 7º DEPÓSITO DE SUPRIMENTO

ASSUNTO: Aquisição de material permanente para Programa de Auditoria em Segurança Alimentar (PASA) para atender as necessidades do 7º D Sup.

ANEXOS: PREGÃO ELETRÔNICO SRP Nº 01/2023 – 7º D SUP

MOVIMENTO DO PROCESSO

DESTINO	DATA	DESTINO	DATA
1			17
2			18
3			19
4			20
5			21
6			22
7			23
8			24
9			25
10			26
11			27
12			28
13			29
14			30
15			31
16			32



**MINISTÉRIO DA DEFESA
EXÉRCITO BRASILEIRO
7º DEPÓSITO DE SUPRIMENTO
(Estabelecimento de Subsistência Militar da 7ª RM/1941)
DEPÓSITO CAMPINA DO TABORDA**

TERMO DE ABERTURA DO 3º VOLUME

Ao décimo quinto dia do mês de fevereiro de 2023, procedemos a abertura deste 2º volume do processo N° 64453.006467/2022-31, Pregão Eletrônico SRP n° 01/2023, que se inicia com a folha n° 201 (duzentos e uma) para constar, eu **FERNANDO HENRIQUE SILVA ALVES DOS SANTOS**, Chefe da SALC, subscrevo e assino.

A handwritten signature in black ink, appearing to read 'F. Santos', written over a horizontal line.

FERNANDO HENRIQUE SILVA ALVES DOS SANTOS— 1º Ten
Chefe da SALC do 7º D Sup

CONTAINER DE LIXO 1000 LITROS ROTO MOLDADO COM PEDAL



★★★★★ (0)
Cód: 406
Marca: Reis Lixeiras
Disponibilidade: Disponível em 30 dias úteis

R\$ 2.488,90
R\$ 2.364,46 à vista com desconto Boleto - Vindi
+ ver formas de pagamento

Cores disponíveis



Quantidade: - 1 +



Fale conosco, nós estamos online!

Jivochat

43



**MINISTÉRIO DA DEFESA
EXÉRCITO BRASILEIRO
7ª DEPÓSITO DE SUPRIMENTO
(Estabelecimento de Subsistência Militar 7ª RM / 1941)
DEPÓSITO CAMPINA DO TABORDA**

RELATÓRIO DE PESQUISA DE PREÇOS

O presente relatório é resultado da pesquisa de preços abaixo discriminada em cumprimento ao determinado na Lei nº 8.666/93 e demais dispositivos legais, em conformidade com a Instrução Normativa nº 73/2020 – SLTI/MPOG e suas alterações.

- 1 OBJETO:**LIXEIRA, MATERIAL: AÇO INOXIDÁVEL, CAPACIDADE:80 L, TIPO:COM RODAS E PEDAL, CARACTERÍSTICAS ADICIONAIS: COM 3 RODÍZIOS, TAMPA LISA E ALÇAS, FORMATO CILIND, APLICAÇÃO: COLETA LIXO SECO E MOLHADO.
- 2 PERÍODO DE REALIZAÇÃO:** 14 de dezembro de 2022.
- 3 METODOLOGIA APLICADA:** O valor de referência foi aferido por meio de
 Média Mediana Menor Preço Outra :

Foi utilizada a **média** como parâmetro para definição dos preços obtidos pois é indicada quando os preços estão dispostos de forma homogênea com o baixo valor de desvio padrão entre os preços dos orçamentos realizados, sem a presença de valores extremos.

4 FONTES DE PESQUISA

Foi realizada a pesquisa de preços utilizando os seguintes parâmetros, observado o Art. 5º da IN 73/2020 -- SLTI/MPOG:

(X) I - Painel de Preços (<http://paineldeprecos.planejamento.gov.br>):

Objeto	UndUnd	Qtde	Contratante (Nome / UASG)	Empenho/ Licitação	Preço Unit. (em R\$)
LIXEIRA AÇO INOXIDÁVEL	Und	30	989571- PREFEITURA MUNICIPAL DE RIO VERDE/GO	60/2022	R\$ 262,50
LIXEIRA AÇO INOXIDÁVEL	Und	6	711000-GABINETE DO COMANDANTE DA MARINHA	09/2022	R\$ 275,00
LIXEIRA AÇO INOXIDÁVEL	Und	2	982755- PREFEITURA MUNICIPAL DE FLEXEIRAS	14/2022	320,00



() II - contratações similares de outros entes públicos, em execução ou concluídos nos 180 (cento e oitenta) dias anteriores à data da pesquisa de preços;

Não utilizado por não terem sido encontrados processos de compra passíveis de comparação em qualidade e dimensionamento que atendessem as necessidades conforme o objeto da pesquisa

() III - pesquisa publicada em mídia especializada, sítios eletrônicos especializados ou de domínio amplo, desde que contenha a data e hora de acesso;

() IV - pesquisa com os fornecedores, desde que as datas das pesquisas não se diferenciem em mais de 180 (cento e oitenta) dias.

Foi priorizado o inciso I e o inciso III, Art. 5º da IN 73/2020, como fonte de consulta.

5 ANÁLISE DA PESQUISA

Após análise detalhada dos preços obtidos, eliminadas as discrepâncias, tendo sido priorizado o inciso I e o inciso III como fonte de consulta, chegou-se ao:

Preço de Referência	RS 285,83 (duzentos e oitenta e cinco reais e oitenta e três centavos)
---------------------	--

6 ANEXOS: A documentação comprobatória contendo 03 (três) folhas que compõem a pesquisa de preços, segue anexa a este relatório.

Recife-PE, 20 de dezembro de 2022.

RAUL VITOR ANDRADE E SILVA – 1º Ten
Enc da equipe de pesquisa de preços

JAYLTON SANTOS CHAGAS – 3º Sgt
Aux da Equipe de pesquisa de preços

MÉDIA MEDIANA MENOR
R\$ 506,88 R\$ 297,50 R\$ 262,50

Quantidade total de registros: 4
Registros apresentados: 1 a 4

FILTROS APLICADOS

Código Material/Serviço Ano da Compra
328655 2022

RESULTADO 1

DADOS DA COMPRA

Identificação da Compra: 00008/2022

Número do Item: 00003

Objeto da Compra: Pregão Eletrônico - Aquisição de Equipamentos e Materiais Permanentes para Unidade Básica de Saúde

Quantidade Ofertada: 4

Valor Proposto Unitário: R\$ 278,12

Valor Unitário do Item: R\$ 262,5

Código do CATMAT: 328655

Descrição do Item: LIXEIRA, MATERIAL:AÇO INOXIDÁVEL, CAPACIDADE:40 L, DIÂMETRO:29 CM, ALTURA:59 CM, CARACTERÍSTICAS ADICIONAIS:PEDAL DE ABERTURA, MATERIAL BORDA:CHAPA DOBRADA

Descrição Complementar:

Unidade de Fornecimento: UNIDADE

Modalidade da Compra: Pregão

Forma de Compra: SISPP

Marca: PULIMAX

Data do Resultado: 19/09/2022

DADOS DO FORNECEDOR

Nome do Fornecedor: SILVIO VIGIDO

CNPJ/CPF: 21276825000103

Porte do Fornecedor: Micro Empresa

DADOS DO ÓRGÃO

Número da UASG: 985061 - PREFEITURA MUNICIPAL DE PRESIDENTE BERNARDES

Órgão: ESTADO DE MINAS GERAIS

Órgão Superior: REPUBLICA FEDERATIVA DO BRASIL



RESULTADO 2

DADOS DA COMPRA

Identificação da Compra: 00006/2022

Número do Item: 00008

Objeto da Compra: Pregão Eletrônico - Aquisição de eletrodomésticos; eletroeletrônicos; mobiliário, aparelho ar-condicionado, através do Sistema de Registro de Preços, conforme condições, quantidades e exigências estabelecidas no edital

Quantidade Ofertada: 25

Valor Proposto Unitário: R\$ 600

Valor Unitário do Item: R\$ 275

Código do CATMAT: 328655

Descrição do Item: LIXEIRA, MATERIAL:AÇO INOXIDÁVEL, CAPACIDADE:40 L, DIÂMETRO:29 CM, ALTURA:59 CM, CARACTERÍSTICAS ADICIONAIS:PEDAL DE ABERTURA, MATERIAL BORDA:CHAPA DOBRADA

Descrição Complementar:

Unidade de Fornecimento: UNIDADE

Modalidade da Compra: Pregão

Forma de Compra: SISRP

Marca: JSN

Data do Resultado: 28/04/2022

DADOS DO FORNECEDOR

Nome do Fornecedor: LICICOM COMERCIO E SERVICOS LTDA

CNPJ/CPF: 33671275000106

Porte do Fornecedor: Micro Empresa

DADOS DO ÓRGÃO

Número da UASG: 927461 - CONSELHO REG. DOS TÉCN. INDUSTRIAIS DE SP

Órgão: CONSELHO FEDERAL DOS TÉCNICOS INDUSTRIAIS

Órgão Superior: CONSELHO FEDERAL DOS TÉCNICOS INDUSTRIAIS



RESULTADO 3

DADOS DA COMPRA

Identificação da Compra: 00014/2022
Número do Item: 00005
Objeto da Compra: Pregão Eletrônico - Aquisição de equipamentos hospitalares
Quantidade Ofertada: 2
Valor Proposto Unitário: R\$ 374,6
Valor Unitário do Item: R\$ 320
Código do CATMAT: 328655
Descrição do Item: LIXEIRA, MATERIAL:AÇO INOXIDÁVEL, CAPACIDADE:40 L, DIÂMETRO:29 CM, ALTURA:59 CM, CARACTERÍSTICAS ADICIONAIS:PEDAL DE ABERTURA, MATERIAL BORDA:CHAPA DOBRADA
Descrição Complementar:
Unidade de Fornecimento: UNIDADE
Modalidade da Compra: Pregão
Forma de Compra: SISPP
Marca: BRINOX
Data do Resultado: 02/08/2022

DADOS DO FORNECEDOR

Nome do Fornecedor: VIVA DISTRIBUIDORA DE PRODUTOS LTDA
CNPJ/CPF: 20008831000117
Porte do Fornecedor: Micro Empresa

DADOS DO ÓRGÃO

Número da UASG: 982755 - PREFEITURA MUNICIPAL DE FLEXEIRAS
Órgão: ESTADO DAS ALAGOAS
Órgão Superior: REPUBLICA FEDERATIVA DO BRASIL



**MINISTÉRIO DA DEFESA
 EXÉRCITO BRASILEIRO
 7ª DEPÓSITO DE SUPRIMENTO
 (Estabelecimento de Subsistência Militar 7ª RM / 1941)
 DEPÓSITO CAMPINA DO TABORDA**

RELATÓRIO DE PESQUISA DE PREÇOS

O presente relatório é resultado da pesquisa de preços abaixo discriminada em cumprimento ao determinado na Lei n° 8.666/93 e demais dispositivos legais, em conformidade com a Instrução Normativa n° 73/2020 – SLTI/MPOG e suas alterações.

- 1 **OBJETO:** MESA COPA/COZINHA, MATERIAL MESA:AÇO INOX, COMPRIMENTO MESA:2,90 M, LARGURA MESA:90 M, CARACTERÍSTICAS ADICIONAIS:COM TAMPO E PRATELEIRA GRADEADO SEM RODÍZIO, ALTURA MESA:90 M
- 2 **PERÍODO DE REALIZAÇÃO:** 20 de dezembro de 2022.
- 3 **METODOLOGIA APLICADA:** O valor de referência foi aferido por meio de
 Média Mediana Menor Preço Outra :

Foi utilizada a **média** como parâmetro para definição dos preços obtidos pois é indicada quando os preços estão dispostos de forma homogênea com o baixo valor de desvio padrão entre os preços dos orçamentos realizados, sem a presença de valores extremos.

4 FONTES DE PESQUISA

Foi realizada a pesquisa de preços utilizando os seguintes parâmetros, observado o Art. 5º da IN 73/2020 – SLTI/MPOG:

(X) I - Painel de Preços (<http://paineldeprecos.planejamento.gov.br>);

Objeto	Und	Qtde	Contratante (Nome / UASG)	Empenho/ Licitação	Preço Unit. (em R\$)
MESA COPA/ COZINHA	Und	21	158146 - INST.FED.DE EDUC.,CIENC. E TECNOLOGIA PIAUÍ	29/2022	R\$ 1.200
MESA COPA/ COZINHA	Und	25	160364 - COMANDO 3 BRIGADA DE CAVALARIA MECANIZADA/RS	03/2022	R\$ 1.900



MESA COPA/ COZINHA	Und	2	454370 - PREFEITURA MUNICIPAL DE ITAPEJARA D	74/2022	R\$ 1.994,50
--------------------	-----	---	---	---------	--------------

() II - contratações similares de outros entes públicos, em execução ou concluídos nos 180 (cento e oitenta) dias anteriores à data da pesquisa de preços;

Foi priorizado o inciso I, Art. 5º da IN 73/2020, como fonte de consulta.

() III - pesquisa publicada em mídia especializada, sítios eletrônicos especializados ou de domínio amplo, desde que contenha a data e hora de acesso;

Foi priorizado o inciso I, Art. 5º da IN 73/2020, como fonte de consulta.

() IV - pesquisa com os fornecedores, desde que as datas das pesquisas não se diferenciem em mais de 180 (cento e oitenta) dias.

Foi priorizado o inciso I, Art. 5º da IN 73/2020, como fonte de consulta.

5 ANÁLISE DA PESQUISA

Após análise detalhada dos preços obtidos, eliminadas as discrepâncias, tendo sido priorizado o inciso I como fonte de consulta, chegou-se ao:

Preço de Referência	R\$ 1.698,17 (mil seiscientos e noventa e oito reais e dezessete centavos)
----------------------------	--

6 **ANEXOS:** A documentação com probatória contendo 3 (três) folhas que compõe a pesquisa de preços, segue anexa a este relatório.

Recife-PE, 20 de dezembro de 2022.

RAUL VITOR ANDRADE E SILVA – 1º Ten
Enc da equipe de pesquisa de preços

JAYLTON SANTOS CHAGAS – 3º Sgt
Aux da Equipe de pesquisa de preços

MÉDIA MEDIANA MENOR
R\$ 1.698,17 R\$ 1.900,00 R\$ 1.200

Quantidade total de registros: 3

Registros apresentados: 1 a 3

FILTROS APLICADOS

Código Material/Serviço Ano da Compra
464844 2022

RESULTADO 1

DADOS DA COMPRA

Identificação da Compra: 00029/2022

Número do Item: 00063

Objeto da Compra: Pregão Eletrônico - Registro de preços para futura e eventual Aquisição de materiais permanentes para atender às necessidades dos restaurantes institucionais dos Campi do Instituto Federal do Piauí IFPI, conforme condições, quantidades e exigências estabelecidas neste instrumento.

Quantidade Ofertada: 21

Valor Proposto Unitário: R\$ 2.145

Valor Unitário do Item: R\$ 1200

Código do CATMAT: 464844

Descrição do Item: MESA COPA/COZINHA, MATERIAL MESA:AÇO INOX, COMPRIMENTO MESA:2,90 M, LARGURA MESA:90 M, CARACTERÍSTICAS ADICIONAIS:COM TAMPO E PRATELEIRA GRADEADO SEM RODÍZIO, ALTURA MESA:90 M

Descrição Complementar:

Unidade de Fornecimento: UNIDADE

Modalidade da Compra: Pregão

Forma de Compra: SISRP

Marca: ARTFRIO

Data do Resultado: 10/08/2022

DADOS DO FORNECEDOR

Nome do Fornecedor: ARTFRIO INDUSTRIA E COMERCIO DE MOVEIS, ESQUADRIAS, ARTEFATOS ESTAMPADOS LTDA

CNPJ/CPF: 79984357000101

Porte do Fornecedor: Pequena Empresa

DADOS DO ÓRGÃO

Número da UASG: 158146 - INST.FED.DE EDUC.,CIENC. E TECNOLOGIA PIAUÍ

Órgão: INST.FED.DE EDUC., CIENC.E TECNOLOGIA PIAUÍ

Órgão Superior: MINISTERIO DA EDUCACAO



RESULTADO 2

DADOS DA COMPRA

Identificação da Compra: 00003/2022

Número do Item: 00007

Objeto da Compra: Pregão Eletrônico - Programa de Auditoria em Segurança Alimentar (PASA)

Quantidade Ofertada: 11

Valor Proposto Unitário: R\$ 1.958

Valor Unitário do Item: R\$ 1900

Código do CATMAT: 464844

Descrição do Item: MESA COPA/COZINHA, MATERIAL MESA:AÇO INOX, COMPRIMENTO MESA:2,90 M, LARGURA MESA:90 M, CARACTERÍSTICAS ADICIONAIS:COM TAMPO E PRATELEIRA GRADEADO SEM RODÍZIO, ALTURA MESA:90 M

Descrição Complementar:

Unidade de Fornecimento: UNIDADE

Modalidade da Compra: Pregão

Forma de Compra: SISRP

Marca: REVITEC

Data do Resultado: 24/08/2022

DADOS DO FORNECEDOR

Nome do Fornecedor: VICENTE XISTO CUPERTINO

CNPJ/CPF: 10417394000131

Porte do Fornecedor: Pequena Empresa

DADOS DO ÓRGÃO

Número da UASG: 160364 - COMANDO 3 BRIGADA DE CAVALARIA MECANIZADA/RS

Órgão: COMANDO DO EXERCITO

Órgão Superior: MINISTERIO DEFESA



RESULTADO 3

DADOS DA COMPRA

Identificação da Compra: 00074/2022

Número do Item: 00008

Objeto da Compra: Pregão Eletrônico - Contratação de empresa especializada na comercialização de equipamentos e mobiliário destinados ao uso do Departamento Municipal de Administração, Departamento Municipal de Educação e Esporte, Departamento Municipal de Saúde e Departamento Municipal de Assistência Social.

Quantidade Ofertada: 2

Valor Proposto Unitário: R\$ 2.364

Valor Unitário do Item: R\$ 1994,5

Código do CATMAT: 464844

Descrição do Item: MESA COPA/COZINHA, MATERIAL MESA:AÇO INOX, COMPRIMENTO MESA:2,90 M, LARGURA MESA:90 M, CARACTERÍSTICAS ADICIONAIS:COM TAMPO E PRATELEIRA GRADEADO SEM RODÍZIO, ALTURA MESA:90 M

Descrição Complementar:

Unidade de Fornecimento: UNIDADE

Modalidade da Compra: Pregão

Forma de Compra: SISPP

Marca: CEFAZ

Data do Resultado: 19/08/2022

DADOS DO FORNECEDOR

Nome do Fornecedor: CENTRO OESTE - COMERCIO DE MOVEIS E EQUIPAMENTOS LTDA

CNPJ/CPF: 73334476000132

Porte do Fornecedor: Pequena Empresa

DADOS DO ÓRGÃO

Número da UASG: 454370 - PREFEITURA MUNICIPAL DE ITAPEJARA D

Órgão: ESTADO DO PARANA

Órgão Superior: REPUBLICA FEDERATIVA DO BRASIL

45



**MINISTÉRIO DA DEFESA
EXÉRCITO BRASILEIRO
7ª DEPÓSITO DE SUPRIMENTO
(Estabelecimento de Subsistência Militar 7ª RM./1941)
DEPÓSITO CAMPINA DO TABORDA**

RELATÓRIO DE PESQUISA DE PREÇOS

O presente relatório é resultado da pesquisa de preços abaixo discriminada em cumprimento ao determinado na Lei n° 8.666/93 e demais dispositivos legais, em conformidade com a Instrução Normativa n° 73/2020 – SLTI/MPOG e suas alterações.

- 1 **OBJETO:** MODELADORA MASSA PANIFICAÇÃO, TIPO: MONOFÁSICA, POTÊNCIA MOTOR: 1/5 CV, TENSÃO ALIMENTAÇÃO: 220 V, CAPACIDADE PRODUÇÃO: 15KG DE MASSA POR PASSADA
- 2 **PERÍODO DE REALIZAÇÃO:** 20 de dezembro de 2022. a 25 de janeiro de 2023
- 3 **METODOLOGIA APLICADA:** O valor de referência foi aferido por meio de

Média Mediana Menor Preço Outra :

Foi utilizada a **média** como parâmetro para definição dos preços obtidos pois é indicada quando os preços estão dispostos de forma homogênea com o baixo valor de desvio padrão entre os preços dos orçamentos realizados, sem a presença de valores extremos.

4 FONTES DE PESQUISA

Foi realizada a pesquisa de preços utilizando os seguintes parâmetros, observado o Art. 5º da IN 73/2020 – SLTI/MPOG:

(X) I - Painel de Preços (<http://paineldeprecos.planejamento.gov.br>);

Objeto	Und	Qtde	Contratante (Nome / UASG)	Empenho/ Licitação	Preço Unit. (em R\$)
MODELADORA MASSA PANIFICAÇÃO	Und	1	160059 - BGP- BATALHAO DE GUARDA PRESIDENCIAL/MEX/ DF	19/2022	R\$ 7.661,7

() II - contratações similares de outros entes públicos, em execução ou concluídos nos 180 (cento e oitenta) dias anteriores à data da pesquisa de preços;

Não utilizado por não terem sido encontrados processos de compra passíveis de comparação em qualidade e dimensionamento que atendessem as necessidades conforme o objeto da pesquisa



(X) III - pesquisa publicada em mídia especializada, sítios eletrônicos especializados ou de domínio amplo, desde que contenha a data e hora de acesso;

Objeto	Fornecedor	Local de pesquisa (Endereço Completo)	Data/hora de acesso	Preço Unit. (em R\$)
MODELADORA MASSA PANIFICAÇÃO	NORTE REFRIGERAÇÃO	https://www.norterefrigeracao.com.br/amassadeira-rapida-g-paniz-15kg-ar-15-220v? parceiro=6706&utm_source=googleads&utm_campaign=&utm_medium=&gclid=Cj0KCQiAw8OeBhCeARIsAGxWtUwIQV2NU8pkBD0JPQZBsc5YW_hYK6a3wDm4PYNnQ-ibm90_mSwq5qAaAj6WEALw_wcB	25JAN23 09H12MIN	R\$ 6.805,80
MODELADORA MASSA PANIFICAÇÃO	REFRISOL	https://www.refrisol.com.br/padaria-e-confeitaria/modeladora-de-pao-mps-350-g-paniz? parceiro=2010&gclid=Cj0KCQiAw8OeBhCeARIsAGxWtUw9H0SRk_kKN5E4GronSvHhf5qNlewy0UAL6ZZmz-444MQWaNccvUEaAl0tEALw_wcB	25JAN23 09H12MIN	R\$ 6.916,50

() IV - pesquisa com os fornecedores, desde que as datas das pesquisas não se diferenciem em mais de 180 (cento e oitenta) dias.

Foi priorizado o inciso I e o inciso III, Art. 5º da IN 73/2020, como fonte de consulta.

Preço de Referência	R\$ 7.128,00 (sete, mil cento e vinte oito reais)
----------------------------	--

5 ANEXOS: A documentação com probatória contendo 3 (três) folhas que compõe a pesquisa de preços, segue anexa a este relatório.

Recife-PE, 25 de janeiro de 2023.

RAUL VITOR ANDRADE E SILVA – 1º Ten
Enc da equipe de pesquisa de preços

JAYLTON SANTOS CHAGAS – 3º Sgt
Aux da Equipe de pesquisa de preços



RESULTADO 2

DADOS DA COMPRA

Identificação da Compra: 00019/2022

Número do Item: 00001

Objeto da Compra: O objeto da presente dispensa é a escolha da proposta mais vantajosa para a aquisição por dispensa de licitação de uma modeladora de pa s para atender ao Setor de Aprovisionamento do BGP.

Quantidade Ofertada: 1

Valor Proposto Unitário: -

Valor Unitário do Item: R\$ 7661,7

Código do CATMAT: 445803

Descrição do Item: MODELADORA MASSA PANIFICAÇÃO, TIPO:MONOFÁSICA, POTÊNCIA MOTOR:1/5 CV, TENSÃO ALIMENTAÇÃO:220 V, CAPACIDADE PRODUÇÃO:15KG DE MASSA POR PASSADA, CARACTERÍSTICAS ADICIONAIS:2 ROLOS AMASSADORES COM COBERTURA EM CROMO

Descrição Complementar:

Unidade de Fornecimento: UNIDADE

Modalidade da Compra: Dispensa de Licitação

Forma de Compra: SISPP

Marca: G-PANIZ

Data do Resultado: 28/06/2022

DADOS DO FORNECEDOR

Nome do Fornecedor: LUCAS SILVA DO ROSARIO 03999318139

CNPJ/CPF: 31180776000164

Porte do Fornecedor: Micro Empresa

DADOS DO ÓRGÃO

Número da UASG: 160059 - BGP-BATALHAO DE GUARDA PRESIDENCIAL/MEX/DF

Órgão: COMANDO DO EXERCITO

Órgão Superior: MINISTERIO DEFESA

VIDEO



Novo 113 vendidos
4 Pessoas visualizando o produto
Maseira Rápida 15KG 1 Velocidade G.Paniz 220V Monofásica

☆☆☆☆☆ 0

SKU - 550005011

por: **R\$ 7.164,00**
em até 12x de **R\$ 597,00** Sem juros

ou economize à vista

R\$ 6.805,80

Últimas Unidades

COMPRA 100% SEGURA

Comprar agora

Adicionar ao Carrinho

Ver formas de pagamento

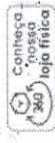

Consultar prazo e valor do frete

OK
Digite seu CEP: 00000-000

Não sei o CEP



Digite aqui para pesquisar





**MINISTÉRIO DA DEFESA
EXÉRCITO BRASILEIRO
7ª DEPÓSITO DE SUPRIMENTO
(Estabelecimento de Subsistência Militar 7ª RM / 1941)
DEPÓSITO CAMPINA DO TABORDA**

RELATÓRIO DE PESQUISA DE PREÇOS

O presente relatório é resultado da pesquisa de preços abaixo discriminada em cumprimento ao determinado na Lei nº 8.666/93 e demais dispositivos legais, em conformidade com a Instrução Normativa nº 73/2020 – SLTI/MPOG e suas alterações.

- 1 OBJETO:** MOEDOR DE CARNE INDUSTRIAL, MATERIAL CORPO:AÇO INOXIDÁVEL, MATERIAL BANDEJA:AÇO INOXIDÁVEL, CAPACIDADE MOAGEM:700 KG/H, POTÊNCIA MOTOR:3 HP
- 2 PERÍODO DE REALIZAÇÃO:** 20 de dezembro de 2022.
- 3 METODOLOGIA APLICADA:** O valor de referência foi aferido por meio de
 Média Mediana Menor Preço Outra :

Foi utilizada a **média** como parâmetro para definição dos preços obtidos pois é indicada quando os preços estão dispostos de forma homogênea com o baixo valor de desvio padrão entre os preços dos orçamentos realizados, sem a presença de valores extremos.

4 FONTES DE PESQUISA

Foi realizada a pesquisa de preços utilizando os seguintes parâmetros, observado o Art. 5º da IN 73/2020 – SLTI/MPOG:

(X) I - Painel de Preços (<http://paineldeprecos.planejamento.gov.br>);

Objeto	Und	Qtde	Contratante (Nome / UASG)	Empenho/ Licitação	Preço Unit. (em R\$)
MOEDOR DE CARNE INDUSTRIAL	Und	1	731050 - BATALHAO NAVAL	5/2022	R\$ 6.100,00
MOEDOR DE CARNE INDUSTRIAL	Und	6	160348 - 5 BATALHAO DE ENGENHARIA DE CONSTRUCAO/RO	6/2022	R\$ 6.859,11
MOEDOR DE CARNE INDUSTRIAL	Und	3	160422 - COMANDO 1 BRIGADA DE CAVALARIA MECANIZADA/RS	8/2022	R\$ 9.750,00

() II - contratações similares de outros entes públicos, em execução ou concluídos nos 180 (cento e oitenta) dias anteriores à data da pesquisa de preços;

Foi priorizado o inciso I, Art. 5º da IN 73/2020, como fonte de consulta.

() III - pesquisa publicada em mídia especializada, sítios eletrônicos especializados ou de domínio amplo, desde que contenha a data e hora de acesso;

Foi priorizado o inciso I, Art. 5º da IN 73/2020, como fonte de consulta.

() IV - pesquisa com os fornecedores, desde que as datas das pesquisas não se diferenciem em mais de 180 (cento e oitenta) dias.

Foi priorizado o inciso I, Art. 5º da IN 73/2020, como fonte de consulta.

5 ANÁLISE DA PESQUISA

Após análise detalhada dos preços obtidos, eliminadas as discrepâncias, tendo sido priorizado o inciso I como fonte de consulta, chegou-se ao:

Preço de Referência	RS 7.569,70 (sete mil e quinhentos e sessenta e nove reais e setenta centavos)
----------------------------	---

6 ANEXOS: A documentação com probatória contendo 3 (três) folhas que compõe a pesquisa de preços, segue anexa a este relatório.

Recife-PE, 20 de dezembro de 2022.

RAUL VITOR ANDRADE E SILVA – 1º Ten
Enc da equipe de pesquisa de preços

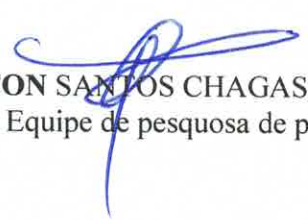
JAYLTON SANTOS CHAGAS – 3º Sgt
Aux da Equipe de pesquisa de preços

MÉDIA MEDIANA MENOR
R\$ 7.569,70 R\$ 6.859,11 R\$ 6.100

Quantidade total de registros: 3
Registros apresentados: 1 a 3

FILTROS APLICADOS

Código Material/Serviço Ano da Compra
445211 2022

RESULTADO 1

DADOS DA COMPRA

Identificação da Compra: 00005/2022
Número do Item: 00004
Objeto da Compra: Aquisição de material permanente de cozinha industrial para o Batalhão Naval.
Quantidade Ofertada: 1
Valor Proposto Unitário: -
Valor Unitário do Item: R\$ 6100
Código do CATMAT: 445211
Descrição do Item: MOEDOR DE CARNE INDUSTRIAL, MATERIAL CORPO:AÇO INOXIDÁVEL, MATERIAL BANDEJA:AÇO INOXIDÁVEL, CAPACIDADE MOAGEM:700 KG/H, POTÊNCIA MOTOR:3 HP
Descrição Complementar:
Unidade de Fornecimento: UNIDADE
Modalidade da Compra: Dispensa de Licitação
Forma de Compra: SISPP
Marca: BECCARO
Data do Resultado: 08/09/2022

DADOS DO FORNECEDOR

Nome do Fornecedor: MANPARTS DISTRIBUIDORA COMERCIO E SERVICOS EIRELI
CNPJ/CPF: 11493042000128
Porte do Fornecedor: Micro Empresa

DADOS DO ÓRGÃO

Número da UASG: 731050 - BATALHAO NAVAL
Órgão: COMANDO DA MARINHA
Órgão Superior: MINISTERIO DEFESA



RESULTADO 2

DADOS DA COMPRA

Identificação da Compra: 00006/2022

Número do Item: 00039

Objeto da Compra: Pregão Eletrônico - Aquisição de material permanente e consumo para o serviço de abastecimento.

Quantidade Ofertada: 6

Valor Proposto Unitário: R\$ 8.165,05

Valor Unitário do Item: R\$ 6859,11

Código do CATMAT: 445211

Descrição do Item: MOEDOR DE CARNE INDUSTRIAL, MATERIAL CORPO:AÇO INOXIDÁVEL, MATERIAL BANDEJA:AÇO INOXIDÁVEL, CAPACIDADE MOAGEM:700 KG/H, POTÊNCIA MOTOR:3 HP

Descrição Complementar:

Unidade de Fornecimento: UNIDADE

Modalidade da Compra: Pregão

Forma de Compra: SISRP

Marca: METVISA

Data do Resultado: 28/07/2022

DADOS DO FORNECEDOR

Nome do Fornecedor: APROV SERVICOS E REPRESENTACOES LTDA

CNPJ/CPF: 46053171000180

Porte do Fornecedor: Micro Empresa

DADOS DO ÓRGÃO

Número da UASG: 160348 - 5 BATALHAO DE ENGENHARIA DE CONSTRUCAO/RO

Órgão: COMANDO DO EXERCITO

Órgão Superior: MINISTERIO DEFESA



RESULTADO 3

DADOS DA COMPRA

Identificação da Compra: 00008/2022

Número do Item: 00033

Objeto da Compra: Pregão Eletrônico - Eventual aquisição de material permanente diversos, para atender a demanda do Cmdo da 1ª Bda C Mec/11ª Cia Com Mec e demais unidades pertencentes a GCALC da Guarnição de Santiago-RS.

Quantidade Ofertada: 3

Valor Proposto Unitário: R\$ 20.000

Valor Unitário do Item: R\$ 9750

Código do CATMAT: 445211

Descrição do Item: MOEDOR DE CARNE INDUSTRIAL, MATERIAL CORPO:AÇO INOXIDÁVEL, MATERIAL BANDEJA:AÇO INOXIDÁVEL, CAPACIDADE MOAGEM:700 KG/H, POTÊNCIA MOTOR:3 HP

Descrição Complementar:

Unidade de Fornecimento: UNIDADE

Modalidade da Compra: Pregão

Forma de Compra: SISRP

Marca: BERMAR

Data do Resultado: 22/08/2022

DADOS DO FORNECEDOR

Nome do Fornecedor: DUNAS COMERCIAL EIRELI

CNPJ/CPF: 05530834000122

Porte do Fornecedor: Pequena Empresa

DADOS DO ÓRGÃO

Número da UASG: 160422 - COMANDO 1 BRIGADA DE CAVALARIA MECANIZADA/RS

Órgão: COMANDO DO EXERCITO

Órgão Superior: MINISTERIO DEFESA

47



**MINISTÉRIO DA DEFESA
EXÉRCITO BRASILEIRO
7ª DEPÓSITO DE SUPRIMENTO
(Estabelecimento de Subsistência Militar 7ª RM / 1941)
DEPÓSITO CAMPINA DO TABORDA**

RELATÓRIO DE PESQUISA DE PREÇOS

O presente relatório é resultado da pesquisa de preços abaixo discriminada em cumprimento ao determinado na Lei nº 8.666/93 e demais dispositivos legais, em conformidade com a Instrução Normativa nº 73/2020 – SLTI/MPOG e suas alterações.

- 1 OBJETO:** ESTRADO MODULAR, MATERIAL:POLIETILENO, COMPRIMENTO:120 CM, LARGURA:100 CM, ALTURA:15 CM, CAPACIDADE CARGA:2.000 KG
- 2 PERÍODO DE REALIZAÇÃO:** 20 de dezembro de 2022. a 25 de janeiro de 2023
- 3 METODOLOGIA APLICADA:** O valor de referência foi aferido por meio de
 Média Mediana Menor Preço Outra :

Foi utilizada a **média** como parâmetro para definição dos preços obtidos pois é indicada quando os preços estão dispostos de forma homogênea com o baixo valor de desvio padrão entre os preços dos orçamentos realizados, sem a presença de valores extremos.

4 FONTES DE PESQUISA

Foi realizada a pesquisa de preços utilizando os seguintes parâmetros, observado o Art. 5º da IN 73/2020 – SLTI/MPOG:

(X) I - Painel de Preços (<http://paineldeprecos.planejamento.gov.br>):

Objeto	Und	Qtde	Contratante (Nome / UASG)	Empenho/ Licitação	Preço Unit. (em R\$)
ESTRADO MODULAR	Und	200	927495 - FUNDO MUNICIPAL DE SAUDE DE MARABA	43/2022	R\$ 235,00
ESTRADO MODULAR	Und	100	030100 - TRIBUNAL DE JUSTICA DO ESTADO DO RJ	55/2022	R\$ 267,00

() II - contratações similares de outros entes públicos, em execução ou concluídos nos 180 (cento e oitenta) dias anteriores à data da pesquisa de preços;



Não utilizado por não terem sido encontrados processos de compra passíveis de comparação em qualidade e dimensionamento que atendessem as necessidades conforme o objeto da pesquisa

(X) III - pesquisa publicada em mídia especializada, sítios eletrônicos especializados ou de domínio amplo, desde que contenha a data e hora de acesso;

Objeto	Fornecedor	Local de pesquisa (Endereço Completo)	Data/hora de acesso	Preço Unit. (em R\$)
ESTRADO MODULAR	EVANDRO SHOP	https://www.evandroshop.com.br/outras-categorias/pallet-s/eco-pallet-plastico-100x120x15-cm-preto-lar-plasticos	25JAN23 09H02MI N	R\$ 175,77

() IV - pesquisa com os fornecedores, desde que as datas das pesquisas não se diferenciem em mais de 180 (cento e oitenta) dias.

Foi priorizado o inciso I e o inciso III, Art. 5º da IN 73/2020, como fonte de consulta.

1 ANÁLISE DA PESQUISA

Após análise detalhada dos preços obtidos, eliminadas as discrepâncias, tendo sido priorizado o inciso I e o III como fonte de consulta, chegou-se ao:

Preço de Referência	R\$ 225,92 (duzentos e vinte e cinco reais e noventa e dois centavos)
----------------------------	--

5 ANEXOS: A documentação com probatória contendo 3 (três) folhas que compõe a pesquisa de preços, segue anexa a este relatório.

Recife-PE, 25 de janeiro de 2023.

RAUL VITOR ANDRADE E SILVA – 1º Ten
Enc da equipe de pesquisa de preços

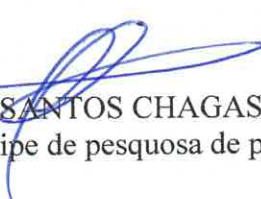
JAYLTON SANTOS CHAGAS – 3º Sgt
Aux da Equipe de pesquisa de preços

Compre via PIX ou Boleto Bancário e receba **7% de desconto!**



PROCURE POR PRODUTOS, MARCAS E MUITO MAIS...

MINHA CONTA
Entrar / Cadastrar

SACOLA
0 itens

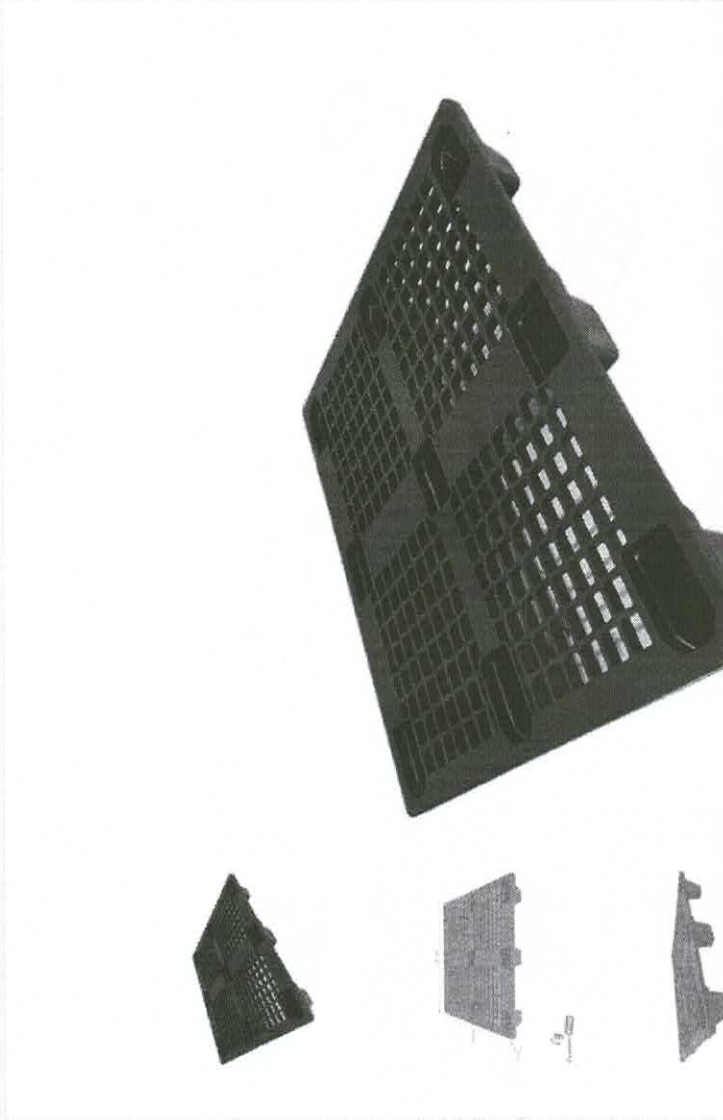

Eco Pallet Plástico 100x120x15 Cm Preto - Lar Plásticos

☆☆☆☆☆ (Avalie agora!)

Por: **R\$ 189,00**

ou 10x de R\$ 18,90 sem juros

R\$ 175,77

à vista no boleto com 7% de desconto
Aproveite e economize **R\$ 13,23**

Quantidade: 1

+ Adicionar ao carrinho

Alguma dúvida?
Fale Conosco!

COMPRAR

Informe seu CEP

🔍 Digite aqui para pesquisar



MÉDIA	MEDIANA	MENOR
R\$ 378,67	R\$ 267,00	R\$ 235

Quantidade total de registros: 3

Registros apresentados: 1 a 3

FILTROS APLICADOS

Código Material/Serviço	Ano da Compra
483871	2022

RESULTADO 1

DADOS DA COMPRA

Identificação da Compra: 00043/2022

Número do Item: 00046

Objeto da Compra: Pregão Eletrônico - Registro de Preço para eventual aquisição de utensílios de cozinha, eletrodomésticos, eletrônicos e mobiliário em geral para suprir as necessidades da Secretaria Municipal de Saúde e demais unidades vinculadas.

Quantidade Ofertada: 200

Valor Proposto Unitário: R\$ 286,86

Valor Unitário do Item: R\$ 235

Código do CATMAT: 483871

Descrição do Item: ESTRADO MODULAR, MATERIAL:POLIETILENO, COMPRIMENTO:120 CM, LARGURA:100 CM, ALTURA:15 CM, CAPACIDADE CARGA:2.000 KG

Descrição Complementar:

Unidade de Fornecimento: UNIDADE

Modalidade da Compra: Pregão

Forma de Compra: SISRP

Marca: ARTIPLAST

Data do Resultado: 08/07/2022

DADOS DO FORNECEDOR

Nome do Fornecedor: CRS - COMERCIO E SERVICOS LTDA

CNPJ/CPF: 06029507000154

Porte do Fornecedor: Micro Empresa

DADOS DO ÓRGÃO

Número da UASG: 927495 - FUNDO MUNICIPAL DE SAUDE DE MARABA

Órgão: ESTADO DO PARA

Órgão Superior: REPUBLICA FEDERATIVA DO BRASIL



RESULTADO 2

DADOS DA COMPRA

Identificação da Compra: 00055/2022

Número do Item: 00004

Objeto da Compra: Pregão Eletrônico - Compra de materiais e equipamentos para realização de atividades operacionais no Departamento de Gestão de Acervos Arquivísticos - DEGEA, conforme especificado no termo de referência (ANEXO I).

Quantidade Ofertada: 100

Valor Proposto Unitário: R\$ 319,99

Valor Unitário do Item: R\$ 267

Código do CATMAT: 483871

Descrição do Item: ESTRADO MODULAR, MATERIAL:POLIETILENO, COMPRIMENTO:120 CM, LARGURA:100 CM, ALTURA:15 CM, CAPACIDADE CARGA:2.000 KG

Descrição Complementar:

Unidade de Fornecimento: UNIDADE

Modalidade da Compra: Pregão

Forma de Compra: SISPP

Marca: LARPLASTICOS

Data do Resultado: 26/10/2022

DADOS DO FORNECEDOR

Nome do Fornecedor: VIXNU COMERCIO LTDA

CNPJ/CPF: 12890886000175

Porte do Fornecedor: Pequena Empresa

DADOS DO ÓRGÃO

Número da UASG: 030100 - TRIBUNAL DE JUSTICA DO ESTADO DO RJ

Órgão: TRIBUNAL DE JUSTICA DO ESTADO DO RIO JANEIRO

Órgão Superior: -



**MINISTÉRIO DA DEFESA
EXÉRCITO BRASILEIRO
7ª DEPÓSITO DE SUPRIMENTO
(Estabelecimento de Subsistência Militar 7ª RM / 1941)
DEPÓSITO CAMPINA DO TABORDA**

RELATÓRIO DE PESQUISA DE PREÇOS

O presente relatório é resultado da pesquisa de preços abaixo discriminada em cumprimento ao determinado na Lei n° 8.666/93 e demais dispositivos legais, em conformidade com a Instrução Normativa n° 73/2020 – SLTI/MPOG e suas alterações.

1 OBJETO: LAVATÓRIO MÃOS, MATERIAL:AÇO INOXIDÁVEL, COMPRIMENTO:360 MM, LARGURA:360 MM, ALTURA:140 MM, CARACTERÍSTICAS ADICIONAIS:CUBA: 250X140MM, ACIONAMENTO COM O JOELHO

2 PERÍODO DE REALIZAÇÃO: 20 de dezembro de 2022.

3 METODOLOGIA APLICADA: O valor de referência foi aferido por meio de

Média Mediana Menor Preço Outra :

Foi utilizada a **média** como parâmetro para definição dos preços obtidos pois é indicada quando os preços estão dispostos de forma homogênea com o baixo valor de desvio padrão entre os preços dos orçamentos realizados, sem a presença de valores extremos.

4 FONTES DE PESQUISA

Foi realizada a pesquisa de preços utilizando os seguintes parâmetros, observado o Art. 5º da IN 73/2020 – SLTI/MPOG:

(X) I - Pannel de Preços (<http://paineldepregos.planejamento.gov.br>);

Objeto	Und	Qtde	Contratante (Nome / UASG)	Empenho/ Licitação	Preço Unit. (em R\$)
LAVATÓRIO DE MÃOS	Und	2	160226 - 34 BATALHAO DE INFANTARIA MECANIZADO	15/2022	R\$ 850,00
LAVATÓRIO DE MÃOS	Und	104	160413 - COMANDO DA 3ª DIV DO EX - BASE ADM DA GUAR SM	2/2022	R\$ 1.275,00
LAVATÓRIO DE MÃOS	Und	2	158718 - UNIVERSIDADE FEDERAL DO SUL E SUDESTE DO PARÁ	31/2021	R\$ 1.330,00

() II - contratações similares de outros entes públicos, em execução ou concluídos nos 180 (cento e oitenta) dias anteriores à data da pesquisa de preços;

Foi priorizado o inciso I, Art. 5º da IN 73/2020, como fonte de consulta.

() III - pesquisa publicada em mídia especializada, sítios eletrônicos especializados ou de domínio amplo, desde que contenha a data e hora de acesso;

Foi priorizado o inciso I, Art. 5º da IN 73/2020, como fonte de consulta.

() IV - pesquisa com os fornecedores, desde que as datas das pesquisas não se diferenciem em mais de 180 (cento e oitenta) dias.

Foi priorizado o inciso I, Art. 5º da IN 73/2020, como fonte de consulta.

5 ANÁLISE DA PESQUISA

Após análise detalhada dos preços obtidos, eliminadas as discrepâncias, tendo sido priorizado o inciso I como fonte de consulta, chegou-se ao:

Preço de Referência	R\$ 1.151,67 (mil cento e cinquenta e um reais e sessenta e sete centavos)
----------------------------	---

6 ANEXOS: A documentação com probatória contendo 3 (três) folhas que compõe a pesquisa de preços, segue anexa a este relatório.

Recife-PE, 20 de dezembro de 2022.

RAUL VITOR ANDRADE E SILVA – 1º Ten
Enc da equipe de pesquisa de preços

JAYLTON SANTOS CHAGAS – 3º Sgt
Aux da Equipe de pesquisa de preços

MÉDIA MEDIANA MENOR
R\$ 1.151,67 R\$ 1.275,00 R\$ 850

Quantidade total de registros: 3

Registros apresentados: 1 a 3

FILTROS APLICADOS

Código Material/Serviço Ano da Compra
445671 2022

RESULTADO 1

DADOS DA COMPRA

Identificação da Compra: 00015/2022

Número do Item: 00011

Objeto da Compra: Pregão Eletrônico - Aquisição de material permanente em atendimento às necessidades do 34º BIMEC

Quantidade Ofertada: 2

Valor Proposto Unitário: R\$ 1.162

Valor Unitário do Item: R\$ 850

Código do CATMAT: 445671

Descrição do Item: LAVATÓRIO MÃOS, MATERIAL:AÇO INOXIDÁVEL, COMPRIMENTO:360 MM, LARGURA:360 MM, ALTURA:140 MM, CARACTERÍSTICAS ADICIONAIS:CUBA: 250X140MM, ACIONAMENTO COM O JOELHO

Descrição Complementar:

Unidade de Fornecimento: UNIDADE

Modalidade da Compra: Pregão

Forma de Compra: SISRP

Marca: REVITEC

Data do Resultado: 26/10/2022

DADOS DO FORNECEDOR

Nome do Fornecedor: VICENTE XISTO CUPERTINO

CNPJ/CPF: 10417394000131

Porte do Fornecedor: Pequena Empresa

DADOS DO ÓRGÃO

Número da UASG: 160226 - 34 BATALHAO DE INFANTARIA MECANIZADO

Órgão: COMANDO DO EXERCITO

Órgão Superior: MINISTERIO DEFESA



RESULTADO 2

DADOS DA COMPRA

Identificação da Compra: 00002/2022

Número do Item: 00044

Objeto da Compra: Pregão Eletrônico - Aquisição de material de natureza comum (Material Hidráulico I).

Quantidade Ofertada: 104

Valor Proposto Unitário: R\$ 1.330

Valor Unitário do Item: R\$ 1275

Código do CATMAT: 445671

Descrição do Item: LAVATÓRIO MÃOS, MATERIAL:AÇO INOXIDÁVEL, COMPRIMENTO:360 MM, LARGURA:360 MM, ALTURA:140 MM, CARACTERÍSTICAS ADICIONAIS:CUBA: 250X140MM, ACIONAMENTO COM O JOELHO

Descrição Complementar:

Unidade de Fornecimento: UNIDADE

Modalidade da Compra: Pregão

Forma de Compra: SISRP

Marca: ATUALINOX

Data do Resultado: 20/07/2022

DADOS DO FORNECEDOR

Nome do Fornecedor: FERRARI COMERCIAL DE MATERIAIS LTDA

CNPJ/CPF: 04739836000163

Porte do Fornecedor: Pequena Empresa

DADOS DO ÓRGÃO

Número da UASG: 160413 - COMANDO DA 3ª DIV DO EX - BASE ADM DA GUAR SM

Órgão: COMANDO DO EXERCITO

Órgão Superior: MINISTERIO DEFESA



RESULTADO 3

DADOS DA COMPRA

Identificação da Compra: 00031/2021

Número do Item: 00026

Objeto da Compra: Pregão Eletrônico - Registro de preço para futura e eventual Aquisição de equipamentos e mobiliários para atender as necessidades de infraestrutura básica do Restaurante Universitário (Refeitório Setorial da Unidade II) do Campus Marabá, da Universidade do Sul e Sudeste do Pará Unifesspa.

Quantidade Ofertada: 2

Valor Proposto Unitário: R\$ 1.648,04

Valor Unitário do Item: R\$ 1330

Código do CATMAT: 445671

Descrição do Item: LAVATÓRIO MÃOS, MATERIAL:AÇO INOXIDÁVEL, COMPRIMENTO:360 MM, LARGURA:360 MM, ALTURA:140 MM, CARACTERÍSTICAS ADICIONAIS:CUBA: 250X140MM, ACIONAMENTO COM O JOELHO

Descrição Complementar:

Unidade de Fornecimento: UNIDADE

Modalidade da Compra: Pregão

Forma de Compra: SISRP

Marca: GRUNOX

Data do Resultado: 14/01/2022

DADOS DO FORNECEDOR

Nome do Fornecedor: CPX COMERCIO E SERVICOS EIRELI

CNPJ/CPF: 08486214000121

Porte do Fornecedor: Micro Empresa

DADOS DO ÓRGÃO

Número da UASG: 158718 - UNIVERSIDADE FEDERAL DO SUL E SUDESTE DO PARÁ

Órgão: UNIVERSIDADE FEDERAL DO SUL E SUDESTE DO PARÁ

Órgão Superior: MINISTERIO DA EDUCACAO

49



**MINISTÉRIO DA DEFESA
EXÉRCITO BRASILEIRO
7ª DEPÓSITO DE SUPRIMENTO
(Estabelecimento de Subsistência Militar 7ª RM / 1941)
DEPÓSITO CAMPINA DO TABORDA**

RELATÓRIO DE PESQUISA DE PREÇOS

O presente relatório é resultado da pesquisa de preços abaixo discriminada em cumprimento ao determinado na Lei n° 8.666/93 e demais dispositivos legais, em conformidade com a Instrução Normativa n° 73/2020 – SLTI/MPOG e suas alterações.

- 1 **OBJETO:** PROCESSADOR ALIMENTOS, MATERIAL CORPO:AÇO INOXIDÁVEL, MATERIAL EXTERNO:AÇO INOXIDÁVEL, MATERIAL TAMPA:AÇO INOXIDÁVEL, COR:CINZA, QUANTIDADE DISCO:6 UN, FUNÇÃO DISCO:RALADOR/FATIADOR E DESFIADOR, TENSÃO:110/220 V, POTÊNCIA:1/2 CV, PESO:35 KG
- 2 **PERÍODO DE REALIZAÇÃO:** 20 de dezembro de 2022.
- 3 **METODOLOGIA APLICADA:** O valor de referência foi aferido por meio de

Média () Mediana () Menor Preço () Outra :

Foi utilizada a **média** como parâmetro para definição dos preços obtidos pois é indicada quando os preços estão dispostos de forma homogênea com o baixo valor de desvio padrão entre os preços dos orçamentos realizados, sem a presença de valores extremos.

4 FONTES DE PESQUISA

Foi realizada a pesquisa de preços utilizando os seguintes parâmetros, observado o Art. 5° da IN 73/2020 – SLTI/MPOG:

(X) I - Painel de Preços (<http://paineldeprescos.planejamento.gov.br>);

Objeto	Und	Qtde	Contratante (Nome / UASG)	Empenho/ Licitação	Preço Unit. (em R\$)
PROCESSADOR DE ALIMENTOS	Und	25	989073 - PREFEITURA MUNICIPAL DE DOURADOS	20/2022	R\$ 2.500,00
PROCESSADOR DE ALIMENTOS	Und	7	160473 - 2 GRUPO DE ARTILHARIA ANTIAEREA	8/2022	R\$ 3.198,00

PROCESSADOR DE ALIMENTOS	Und	2	120624 - BASE AÉREA DE ANÁPOLIS	44/2022	R\$ 3997,29
--------------------------	-----	---	------------------------------------	---------	-------------

() II - contratações similares de outros entes públicos, em execução ou concluídos nos 180 (cento e oitenta) dias anteriores à data da pesquisa de preços;

Foi priorizado o inciso I, Art. 5º da IN 73/2020, como fonte de consulta.

() III - pesquisa publicada em mídia especializada, sítios eletrônicos especializados ou de domínio amplo, desde que contenha a data e hora de acesso;

Foi priorizado o inciso I, Art. 5º da IN 73/2020, como fonte de consulta.

() IV - pesquisa com os fornecedores, desde que as datas das pesquisas não se diferenciem em mais de 180 (cento e oitenta) dias.

Foi priorizado o inciso I, Art. 5º da IN 73/2020, como fonte de consulta.

5 ANÁLISE DA PESQUISA

Após análise detalhada dos preços obtidos, eliminadas as discrepâncias, tendo sido priorizado o inciso I como fonte de consulta, chegou-se ao:

Preço de Referência	R\$ 3.231,76 (três mil e duzentos e trinta e um reais e setenta e seis centavos)
----------------------------	---

6 ANEXOS: A documentação com probatória contendo 3 (três) folhas que compõe a pesquisa de preços, segue anexa a este relatório.

Recife-PE, 20 de dezembro de 2022.

RAUL VITOR ANDRADE E SILVA – 1º Ten
Enc da equipe de pesquisa de preços

JAYLTON SANTOS CHAGAS – 3º Sgt
Aux da Equipe de pesquisa de preços

MÉDIA MEDIANA MENOR
R\$ 3.231,76 R\$ 3.198,00 R\$ 2.500

Quantidade total de registros: 3

Registros apresentados: 1 a 3

FILTROS APLICADOS

Código Material/Serviço Ano da Compra
274604 2022

RESULTADO 1

DADOS DA COMPRA

Identificação da Compra: 00020/2022

Número do Item: 00053

Objeto da Compra: Pregão Eletrônico - Formalização de ata de registro de preços visando a eventual aquisição de equipamentos e mobiliário em geral, objetivando atender as unidades escolares do Município de Dourados-MS.

Quantidade Ofertada: 25

Valor Proposto Unitário: R\$ 2.997,32

Valor Unitário do Item: R\$ 2500

Código do CATMAT: 274604

Descrição do Item: PROCESSADOR ALIMENTOS, MATERIAL CORPO:AÇO INOXIDÁVEL, MATERIAL EXTERNO:AÇO INOXIDÁVEL, MATERIAL TAMP:AÇO INOXIDÁVEL, COR:CINZA, QUANTIDADE DISCO:6 UN, FUNÇÃO DISCO:RALADOR/FATIADOR E DESFIADOR, TENSÃO:110/220 V, POTÊNCIA:1/2 CV, PESO:35 KG

Descrição Complementar:

Unidade de Fornecimento: UNIDADE

Modalidade da Compra: Pregão

Forma de Compra: SISRP

Marca: SPOLU

Data do Resultado: 29/07/2022

DADOS DO FORNECEDOR

Nome do Fornecedor: VIOLA MIX MOVEIS - EIRELI

CNPJ/CPF: 36953803000108

Porte do Fornecedor: Micro Empresa

DADOS DO ÓRGÃO

Número da UASG: 989073 - PREFEITURA MUNICIPAL DE DOURADOS

Órgão: ESTADO DO MATO GROSSO DO SUL

Órgão Superior: REPUBLICA FEDERATIVA DO BRASIL



RESULTADO 2

DADOS DA COMPRA

Identificação da Compra: 00008/2022

Número do Item: 00106

Objeto da Compra: Pregão Eletrônico - Aquisição de máquinas e equipamentos de copa e cozinha.

Quantidade Ofertada: 7

Valor Proposto Unitário: R\$ 8.523

Valor Unitário do Item: R\$ 3198

Código do CATMAT: 274604

Descrição do Item: PROCESSADOR ALIMENTOS, MATERIAL CORPO:AÇO INOXIDÁVEL, MATERIAL EXTERNO:AÇO INOXIDÁVEL, MATERIAL TAMPA:AÇO INOXIDÁVEL, COR:CINZA, QUANTIDADE DISCO:6 UN, FUNÇÃO DISCO:RALADOR/FATIADOR E DESFIADOR, TENSÃO:110/220 V, POTÊNCIA:1/2 CV, PESO:35 KG

Descrição Complementar:

Unidade de Fornecimento: UNIDADE

Modalidade da Compra: Pregão

Forma de Compra: SISRP

Marca: BECCARO

Data do Resultado: 06/10/2022

DADOS DO FORNECEDOR

Nome do Fornecedor: JEAN C. V. FERREIRA & CIA LTDA

CNPJ/CPF: 08533577000170

Porte do Fornecedor: Micro Empresa

DADOS DO ÓRGÃO

Número da UASG: 160473 - 2 GRUPO DE ARTILHARIA ANTIAEREA

Órgão: COMANDO DO EXERCITO

Órgão Superior: MINISTERIO DEFESA



RESULTADO 3

DADOS DA COMPRA

Identificação da Compra: 00044/2022

Número do Item: 00006

Objeto da Compra: AQUISIÇÃO DE EQUIPAMENTOS DE NATUREZA INDUSTRIAL PARA ATENDER ÀS DEMANDAS DA SSUB. da GUARNIÇÃO DE AERONÁUTICA DE ANÁPOLIS.

Quantidade Ofertada: 2

Valor Proposto Unitário: -

Valor Unitário do Item: R\$ 3997,29

Código do CATMAT: 274604

Descrição do Item: PROCESSADOR ALIMENTOS, MATERIAL CORPO:AÇO INOXIDÁVEL, MATERIAL EXTERNO:AÇO INOXIDÁVEL, MATERIAL TAMPA:AÇO INOXIDÁVEL, COR:CINZA, QUANTIDADE DISCO:6 UN, FUNÇÃO DISCO:RALADOR/FATIADOR E DESFIADOR, TENSÃO:110/220 V, POTÊNCIA:1/2 CV, PESO:35 KG

Descrição Complementar:

Unidade de Fornecimento: UNIDADE

Modalidade da Compra: Dispensa de Licitação

Forma de Compra: SISPP

Marca: REFERENCIA/TR

Data do Resultado: 04/11/2022

DADOS DO FORNECEDOR

Nome do Fornecedor: ANNE LOPES LTDA

CNPJ/CPF: 27468060000190

Porte do Fornecedor: Micro Empresa

DADOS DO ÓRGÃO

Número da UASG: 120624 - BASE AÉREA DE ANÁPOLIS

Órgão: COMANDO DA AERONAUTICA

Órgão Superior: MINISTERIO DEFESA



MINISTÉRIO DA DEFESA
EXÉRCITO BRASILEIRO
7ª DEPÓSITO DE SUPRIMENTO
(Estabelecimento de Subsistência Militar 7ª RM / 1941)
DEPÓSITO CAMPINA DO TABORDA

RELATÓRIO DE PESQUISA DE PREÇOS

O presente relatório é resultado da pesquisa de preços abaixo discriminada em cumprimento ao determinado na Lei nº 8.666/93 e demais dispositivos legais, em conformidade com a Instrução Normativa nº 73/2020 – SLTI/MPOG e suas alterações.

1 OBJETO: REFRESQUEIRA, MATERIAL ESTRUTURA: AÇO INOXIDÁVEL, MATERIAL DEPÓSITO: ACRÍLICO, TIPO: 2 DEPÓSITOS, CAPACIDADE: 30 L, TENSÃO: 110 / 220 V, POTÊNCIA: 240 W, APLICAÇÃO: SERVI BEBIDAS FRIAS

2 PERÍODO DE REALIZAÇÃO: 20 de dezembro de 2022.

3 METODOLOGIA APLICADA: O valor de referência foi aferido por meio de

(x) Média () Mediana () Menor Preço () Outra :

Foi utilizada a **média** como parâmetro para definição dos preços obtidos pois é indicada quando os preços estão dispostos de forma homogênea com o baixo valor de desvio padrão entre os preços dos orçamentos realizados, sem a presença de valores extremos.

4 FONTES DE PESQUISA

Foi realizada a pesquisa de preços utilizando os seguintes parâmetros, observado o Art. 5º da IN 73/2020 – SLTI/MPOG:

(X) I - Painel de Preços (<http://paineldepregos.planejamento.gov.br>);

Objeto	Und	Qtde	Contratante (Nome / UASG)	Empenho/ Licitação	Preço Unit. (em R\$)
REFRESQUEIRA	Und	2	784810 - CENTRO DE INTENDENCIA DA MARINHA EM BELEM	4/2022	R\$ 2.244,00
REFRESQUEIRA	Und	9	160342 - BASE ADMINISTRATIVA DA GUARNIÇÃO DE NATAL	8/2022	R\$ 2.600,00
REFRESQUEIRA	Und	1	927538 - FUNDO MUNICIPAL DE SAUDE DE CATALAO	17/2022	R\$ 2.700,00



() II - contratações similares de outros entes públicos, em execução ou concluídos nos 180 (cento e oitenta) dias anteriores à data da pesquisa de preços;

Foi priorizado o inciso I, Art. 5º da IN 73/2020, como fonte de consulta.

() III - pesquisa publicada em mídia especializada, sítios eletrônicos especializados ou de domínio amplo, desde que contenha a data e hora de acesso;

Foi priorizado o inciso I, Art. 5º da IN 73/2020, como fonte de consulta.

() IV - pesquisa com os fornecedores, desde que as datas das pesquisas não se diferenciem em mais de 180 (cento e oitenta) dias.

Foi priorizado o inciso I, Art. 5º da IN 73/2020, como fonte de consulta.

5 ANÁLISE DA PESQUISA

Após análise detalhada dos preços obtidos, eliminadas as discrepâncias, tendo sido priorizado o inciso I como fonte de consulta, chegou-se ao:

Preço de Referência	R\$ 2.514,67 (dois mil quinhentos e quatorze reais e sessenta e sete centavos)
----------------------------	---

6 ANEXOS: A documentação com probatória contendo 3 (três) folhas que compõe a pesquisa de preços, segue anexa a este relatório.

Recife-PE, 20 de dezembro de 2022.

RAUL VITOR ANDRADE E SILVA – 1º Ten
Enc da equipe de pesquisa de preços

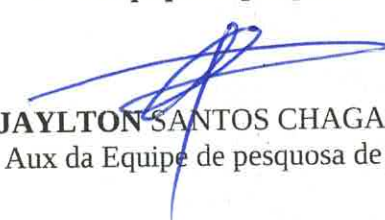
JAYLTON SANTOS CHAGAS – 3º Sgt
Aux da Equipe de pesquisa de preços

MÉDIA MEDIANA MENOR
R\$ 2.514,67 R\$ 2.600,00 R\$ 2.244

Quantidade total de registros: 3
Registros apresentados: 1 a 3

FILTROS APLICADOS

Código Material/Serviço Ano da Compra
284196 2022

RESULTADO 1

DADOS DA COMPRA

Identificação da Compra: 00004/2022

Número do Item: 00073

Objeto da Compra: Pregão Eletrônico - Aquisição de equipamentos elétricos e/ou eletrônicos para atender as demandas das Organizações Militares Apoiadas por este Centro.

Quantidade Ofertada: 2

Valor Proposto Unitário: R\$ 2.569,04

Valor Unitário do Item: R\$ 2244

Código do CATMAT: 284196

Descrição do Item: REFRESQUEIRA, MATERIAL ESTRUTURA:AÇO INOXIDÁVEL, MATERIAL DEPÓSITO:ACRÍLICO, TIPO:2 DEPÓSITOS, CAPACIDADE:30 L, TENSÃO:110 / 220 V, POTÊNCIA:240 W, APLICAÇÃO:SERVI BEBIDAS FRIAS

Descrição Complementar:

Unidade de Fornecimento: UNIDADE

Modalidade da Compra: Pregão

Forma de Compra: SISRP

Marca: IBBL

Data do Resultado: 08/04/2022

DADOS DO FORNECEDOR

Nome do Fornecedor: PONTA NEGRA SERVICOS EMPRESARIAIS LTDA

CNPJ/CPF: 33375393000177

Porte do Fornecedor: Pequena Empresa

DADOS DO ÓRGÃO

Número da UASG: 784810 - CENTRO DE INTENDENCIA DA MARINHA EM BELEM

Órgão: COMANDO DA MARINHA

Órgão Superior: MINISTERIO DEFESA



RESULTADO 2

DADOS DA COMPRA

Identificação da Compra: 00008/2022

Número do Item: 00047

Objeto da Compra: Pregão Eletrônico - Aquisição de material permanente para o Programa de Auditoria em Segurança Alimentar (PASA).

Quantidade Ofertada: 9

Valor Proposto Unitário: R\$ 3.500

Valor Unitário do Item: R\$ 2600

Código do CATMAT: 284196

Descrição do Item: REFRESQUEIRA, MATERIAL ESTRUTURA:AÇO INOXIDÁVEL, MATERIAL DEPÓSITO:ACRÍLICO, TIPO:2 DEPÓSITOS, CAPACIDADE:30 L, TENSÃO:110 / 220 V, POTÊNCIA:240 W, APLICAÇÃO:SERVI BEBIDAS FRIAS

Descrição Complementar:

Unidade de Fornecimento: UNIDADE

Modalidade da Compra: Pregão

Forma de Compra: SISRP

Marca: VENANCIO

Data do Resultado: 11/07/2022

DADOS DO FORNECEDOR

Nome do Fornecedor: PAULO RICARDO BRITO BONFIM 06597144503

CNPJ/CPF: 34894582000119

Porte do Fornecedor: Micro Empresa

DADOS DO ÓRGÃO

Número da UASG: 160342 - BASE ADMINISTRATIVA DA GUARNIÇÃO DE NATAL

Órgão: COMANDO DO EXERCITO

Órgão Superior: MINISTERIO DEFESA



RESULTADO 3

DADOS DA COMPRA

Identificação da Compra: 00017/2022

Número do Item: 00087

Objeto da Compra: Pregão Eletrônico - Aquisição de Eletrodomésticos, Aparelhos para Ventilação e Ar Condicionado, Fluxômetro, Mobiliário em geral e Hospitalar, Equipamentos Médicos e Odontológicos, dentre outros

Quantidade Ofertada: 1

Valor Proposto Unitário: R\$ 2.852

Valor Unitário do Item: R\$ 2700

Código do CATMAT: 284196

Descrição do Item: REFRESQUEIRA, MATERIAL ESTRUTURA:AÇO INOXIDÁVEL, MATERIAL DEPÓSITO:ACRÍLICO, TIPO:2 DEPÓSITOS, CAPACIDADE:30 L, TENSÃO:110 / 220 V, POTÊNCIA:240 W, APLICAÇÃO:SERVI BEBIDAS FRIAS

Descrição Complementar:

Unidade de Fornecimento: UNIDADE

Modalidade da Compra: Pregão

Forma de Compra: SISRP

Marca: BEGEL

Data do Resultado: 02/09/2022

DADOS DO FORNECEDOR

Nome do Fornecedor: OFFICE DO BRASIL IMPORTACAO E EXPORTACAO EIRELI

CNPJ/CPF: 11094173000132

Porte do Fornecedor: Pequena Empresa

DADOS DO ÓRGÃO

Número da UASG: 927538 - FUNDO MUNICIPAL DE SAUDE DE CATALAO

Órgão: ESTADO DE GOIAS

Órgão Superior: REPUBLICA FEDERATIVA DO BRASIL

51



**MINISTÉRIO DA DEFESA
EXÉRCITO BRASILEIRO
7ª DEPÓSITO DE SUPRIMENTO
(Estabelecimento de Subsistência Militar 7ª RM / 1941)
DEPÓSITO CAMPINA DO TABORDA**

RELATÓRIO DE PESQUISA DE PREÇOS

O presente relatório é resultado da pesquisa de preços abaixo discriminada em cumprimento ao determinado na Lei nº 8.666/93 e demais dispositivos legais, em conformidade com a Instrução Normativa nº 73/2020 – SLTI/MPOG e suas alterações.

- 1 **OBJETO:** REFRIGERADOR DUPLEX, CAPACIDADE REFRIGERAÇÃO:330 L, SISTEMA DEGELO:FROST FREE, COR:BRANCA, TENSÃO ALIMENTAÇÃO:220 V
- 2 **PERÍODO DE REALIZAÇÃO:** 20 de dezembro de 2022.
- 3 **METODOLOGIA APLICADA:** O valor de referência foi aferido por meio de

Média Mediana Menor Preço Outra :

Foi utilizada a **média** como parâmetro para definição dos preços obtidos pois é indicada quando os preços estão dispostos de forma homogênea com o baixo valor de desvio padrão entre os preços dos orçamentos realizados, sem a presença de valores extremos.

4 FONTES DE PESQUISA

Foi realizada a pesquisa de preços utilizando os seguintes parâmetros, observado o Art. 5º da IN 73/2020 – SLTI/MPOG:

(X) I - Pannel de Preços (<http://paineldepresos.planejamento.gov.br>);

Objeto	Und	Qtde	Contratante (Nome / UASG)	Empenho/ Licitação	Preço Unit. (em R\$)
REFRIGERADOR DUPLEX	Und	34	153163 - MEC - UNIV. FED. DE SANTA CATARINA - SC	168/2022	R\$ 2.670,00
REFRIGERADOR DUPLEX	Und	18	154419 - FUNDACAO UNIVERSIDADE FEDERAL DO TOCANTINS	3/2022	R\$ 2.930,00
REFRIGERADOR DUPLEX	Und	1	926015 - POLÍCIA CIVIL DO DISTRITO FEDERAL	57/2021	R\$ 3.194,15

() II - contratações similares de outros entes públicos, em execução ou concluídos nos 180 (cento e oitenta) dias anteriores à data da pesquisa de preços;

Foi priorizado o inciso I, Art. 5º da IN 73/2020, como fonte de consulta.

() III - pesquisa publicada em mídia especializada, sítios eletrônicos especializados ou de domínio amplo, desde que contenha a data e hora de acesso;

Foi priorizado o inciso I, Art. 5º da IN 73/2020, como fonte de consulta.

() IV - pesquisa com os fornecedores, desde que as datas das pesquisas não se diferenciem em mais de 180 (cento e oitenta) dias.

Foi priorizado o inciso I, Art. 5º da IN 73/2020, como fonte de consulta.

5 ANÁLISE DA PESQUISA

Após análise detalhada dos preços obtidos, eliminadas as discrepâncias, tendo sido priorizado o inciso I como fonte de consulta, chegou-se ao:

Preço de Referência	R\$ 2.931,38 (dois mil novecentos e trinta e um reais e trinta e oito centavos)
----------------------------	--

6 ANEXOS: A documentação com probatória contendo 3 (três) folhas que compõe a pesquisa de preços, segue anexa a este relatório.

Recife-PE, 20 de dezembro de 2022.

RAUL VITOR ANDRADE E SILVA – 1º Ten
Enc da equipe de pesquisa de preços

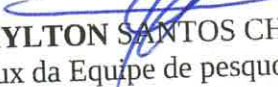
JAYLTON SANTOS CHAGAS – 3º Sgt
Aux da Equipe de pesquisa de preços

MÉDIA MEDIANA MENOR
R\$ 2.931,38 R\$ 2.930,00 R\$ 2.670

Quantidade total de registros: 3

Registros apresentados: 1 a 3

FILTROS APLICADOS

Código Material/Serviço Ano da Compra
354972 2022

RESULTADO 1

DADOS DA COMPRA

Identificação da Compra: 00168/2022

Número do Item: 00012

Objeto da Compra: Pregão Eletrônico - Registro de preços para a eventual aquisição de Aparelhos e Utensílios Domésticos para atender a todas as Unidades da Universidade Federal de Santa Catarina (UFSC).

Quantidade Ofertada: 34

Valor Proposto Unitário: R\$ 2.952,5

Valor Unitário do Item: R\$ 2670

Código do CATMAT: 354972

Descrição do Item: REFRIGERADOR DUPLEX, CAPACIDADE REFRIGERAÇÃO:330 L, SISTEMA DEGELO:FROST FREE, COR:BRANCA, TENSÃO ALIMENTAÇÃO:220 V

Descrição Complementar:

Unidade de Fornecimento: UNIDADE

Modalidade da Compra: Pregão

Forma de Compra: SISRP

Marca: CONSUL

Data do Resultado: 22/08/2022

DADOS DO FORNECEDOR

Nome do Fornecedor: JEAN C. V. FERREIRA & CIA LTDA

CNPJ/CPF: 08533577000170

Porte do Fornecedor: Micro Empresa

DADOS DO ÓRGÃO

Número da UASG: 153163 - MEC - UNIV. FED. DE SANTA CATARINA - SC

Órgão: UNIVERSIDADE FEDERAL DE SANTA CATARINA

Órgão Superior: MINISTERIO DA EDUCACAO



RESULTADO 2

DADOS DA COMPRA

Identificação da Compra: 00003/2022

Número do Item: 00013

Objeto da Compra: Pregão Eletrônico - Aquisição de mobiliários objetivando atender às necessidades das casas dos estudantes nos Campi da Universidade Federal do Tocantins em (Arraias, Miracema, Gurupi, Palmas e Porto Nacional), bem como do Restaurante Universitário que está em construção no Câmpus de Miracema.

Quantidade Ofertada: 18

Valor Proposto Unitário: R\$ 4.100

Valor Unitário do Item: R\$ 2930

Código do CATMAT: 354972

Descrição do Item: REFRIGERADOR DUPLEX, CAPACIDADE REFRIGERAÇÃO:330 L, SISTEMA DEGELO:FROST FREE, COR:BRANCA, TENSÃO ALIMENTAÇÃO:220 V

Descrição Complementar:

Unidade de Fornecimento: UNIDADE

Modalidade da Compra: Pregão

Forma de Compra: SISRP

Marca: CONSUL CRD37

Data do Resultado: 26/09/2022

DADOS DO FORNECEDOR

Nome do Fornecedor: DISTRIBUIDORA W F EIRELI

CNPJ/CPF: 41313516000173

Porte do Fornecedor: Micro Empresa

DADOS DO ÓRGÃO

Número da UASG: 154419 - FUNDACAO UNIVERSIDADE FEDERAL DO TOCANTINS

Órgão: FUNDACAO UNIVERSIDADE FEDERAL DO TOCANTINS

Órgão Superior: MINISTERIO DA EDUCACAO



RESULTADO 3

DADOS DA COMPRA

Identificação da Compra: 00057/2021

Número do Item: 00001

Objeto da Compra: Pregão Eletrônico - Aquisição de equipamentos para o novo laboratório do Instituto de Pesquisa de DNA Forense (IPDNA) da Polícia do Distrito Federal (PCDF), conforme especificações e condições estabelecidas no termo de referência constante dos Anexos deste Edital, que a ele integram-se.

Quantidade Ofertada: 4

Valor Proposto Unitário: R\$ 3.194,15

Valor Unitário do Item: R\$ 3194,15

Código do CATMAT: 354972

Descrição do Item: REFRIGERADOR DUPLEX, CAPACIDADE REFRIGERAÇÃO:330 L, SISTEMA DEGELO:FROST FREE, COR:BRANCA, TENSÃO ALIMENTAÇÃO:220 V

Descrição Complementar:

Unidade de Fornecimento: UN

Modalidade da Compra: Pregão

Forma de Compra: SISPP

Marca: CONSUL

Data do Resultado: 03/02/2022

DADOS DO FORNECEDOR

Nome do Fornecedor: CRISTAL SUL COMERCIO VAREJISTA DE EQUIPAMENTOS EIRELI

CNPJ/CPF: 36256818000117

Porte do Fornecedor: Micro Empresa

DADOS DO ÓRGÃO

Número da UASG: 926015 - POLÍCIA CIVIL DO DISTRITO FEDERAL

Órgão: DISTRITO FEDERAL

Órgão Superior: REPUBLICA FEDERATIVA DO BRASIL

52



**MINISTÉRIO DA DEFESA
EXÉRCITO BRASILEIRO
7ª DEPÓSITO DE SUPRIMENTO
(Estabelecimento de Subsistência Militar 7ª RM / 1941)
DEPÓSITO CAMPINA DO TABORDA**

RELATÓRIO DE PESQUISA DE PREÇOS

O presente relatório é resultado da pesquisa de preços abaixo discriminada em cumprimento ao determinado na Lei nº 8.666/93 e demais dispositivos legais, em conformidade com a Instrução Normativa nº 73/2020 – SLTI/MPOG e suas alterações.

- 1 **OBJETO:** SERRA FITA, MATERIAL BASE:AÇO, MATERIAL MESA:AÇO INOXIDÁVEL, TENSÃO ALIMENTAÇÃO:220 V, POTÊNCIA MOTOR:1,5 CV
- 2 **PERÍODO DE REALIZAÇÃO:** 20 de dezembro de 2022 a 25 de janeiro de 2023.
- 3 **METODOLOGIA APLICADA:** O valor de referência foi aferido por meio de
 Média Mediana Menor Preço Outra :

Foi utilizada a **média** como parâmetro para definição dos preços obtidos pois é indicada quando os preços estão dispostos de forma homogênea com o baixo valor de desvio padrão entre os preços dos orçamentos realizados, sem a presença de valores extremos.

4 FONTES DE PESQUISA

Foi realizada a pesquisa de preços utilizando os seguintes parâmetros, observado o Art. 5º da IN 73/2020 – SLTI/MPOG:

(X) I - Painel de Preços (<http://paineldeprecos.planejamento.gov.br>);

Objeto	Und	Qtde	Contratante (Nome / UASG)	Empenho/ Licitação	Preço Unit. (em R\$)
SERRA FITA	Und	1	982457 - PREF.MUN. DE JABOATAO DOS GUARARAPES	37/2022	R\$ 3.495,84
SERRA FITA	Und	1	154051 - UNIVERSIDADE FEDERAL DE VICOSA	100/2022	R\$ 4.469,56

() II - contratações similares de outros entes públicos, em execução ou concluídos nos 180 (cento e oitenta) dias anteriores à data da pesquisa de preços;

Não utilizado por não terem sido encontrados processos de compra passíveis de comparação em qualidade e dimensionamento que atendessem as necessidades conforme o objeto da pesquisa

(X) III - pesquisa publicada em mídia especializada, sítios eletrônicos especializados ou de domínio amplo, desde que contenha a data e hora de acesso;

Objeto	Fornecedor	Local de pesquisa (Endereço Completo)	Data/hora de acesso	Preço Unit. (em R\$)
SERRA FITA	HIPER EQUIPAMENTOS	https://www.hiperequipamentos.com.br/produto/serra-fita-grande-para-acougue-metvisa-2-82-metros-pintada-1-5-cv-s-nr-sfgplm-68801?utm_source=&utm_medium=&utm_campaign=	25jan23 09H07MIN	R\$ 4.837,37

() IV - pesquisa com os fornecedores, desde que as datas das pesquisas não se diferenciem em mais de 180 (cento e oitenta) dias.

Foi priorizado o inciso I e o inciso III, Art. 5º da IN 73/2020, como fonte de consulta.

1 ANÁLISE DA PESQUISA

Após análise detalhada dos preços obtidos, **eliminadas as discrepâncias**, tendo sido priorizado o inciso I e o III como fonte de consulta, chegou-se ao:

Preço de Referência	R\$ 4.267,59 (quatro mil duzentos e sessenta e sete reais e cinquenta e nove centavos)
----------------------------	---

5 ANEXOS: A documentação com probatória contendo 3 (três) folhas que compõe a pesquisa de preços, segue anexa a este relatório.

Recife-PE, 25 de janeiro de 2023.

RAUL VITOR ANDRADE E SILVA – 1º Ten
Enc da equipe de pesquisa de preços

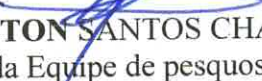
JAYLTON SANTOS CHAGAS – 3º Sgt
Aux da Equipe de pesquisa de preços

MÉDIA	MEDIANA	MENOR
R\$ 5.221,80	R\$ 4.469,56	R\$ 3.495,84

Quantidade total de registros: 3

Registros apresentados: 1 a 3

FILTROS APLICADOS

Código Material/Serviço	Ano da Compra
442377, 258163	2022

RESULTADO 1

DADOS DA COMPRA

Identificação da Compra: 00037/2022

Número do Item: 00020

Objeto da Compra: Pregão Eletrônico - Aquisição de equipamentos e materiais permanentes, para atendimento das necessidades da Secretaria Executiva de Trabalho, Qualificação e Empreendedorismo, visando a implementação do espaço de comercialização da produção de pescadores e pescadoras artesanais na Colônia de Pescadores do Jaboatão dos Guararapes Z-25. Conforme condições, especificações e exigências contidas no Termo de Referência.

Quantidade Ofertada: 1

Valor Proposto Unitário: R\$ 4.134

Valor Unitário do Item: R\$ 3495,84

Código do CATMAT: 442377

Descrição do Item: SERRA FITA, MATERIAL BASE:AÇO, MATERIAL MESA:AÇO INOXIDÁVEL, TENSÃO ALIMENTAÇÃO:220 V, POTÊNCIA MOTOR:1,5 CV

Descrição Complementar:

Unidade de Fornecimento: UNIDADE

Modalidade da Compra: Pregão

Forma de Compra: SISPP

Marca: METVISA

Data do Resultado: 27/07/2022

DADOS DO FORNECEDOR

Nome do Fornecedor: DANFESSI MOVEIS, MAQUINAS E EQUIPAMENTOS INDUSTRIAIS LTDA

CNPJ/CPF: 24419569000154

Porte do Fornecedor: Pequena Empresa

DADOS DO ÓRGÃO

Número da UASG: 982457 - PREF.MUN. DE JABOATAO DOS GUARARAPES

Órgão: ESTADO DE PERNAMBUCO

Órgão Superior: REPUBLICA FEDERATIVA DO BRASIL



RESULTADO 2

DADOS DA COMPRA

Identificação da Compra: 00100/2022

Número do Item: 00039

Objeto da Compra: Pregão Eletrônico - Aquisição de materiais e equipamentos de serralheria.

Quantidade Ofertada: 1

Valor Proposto Unitário: R\$ 10.000

Valor Unitário do Item: R\$ 4469,56

Código do CATMAT: 442377

Descrição do Item: SERRA FITA, MATERIAL BASE:AÇO, MATERIAL MESA:AÇO INOXIDÁVEL, TENSÃO ALIMENTAÇÃO:220 V, POTÊNCIA MOTOR:1,5 CV

Descrição Complementar:

Unidade de Fornecimento: UNIDADE

Modalidade da Compra: Pregão

Forma de Compra: SISPP

Marca: IMPORTADO

Data do Resultado: 19/10/2022

DADOS DO FORNECEDOR

Nome do Fornecedor: SOLUCOES NORTE ENGENHARIA, CONSTRUCOES E COMERCIO EIRELI

CNPJ/CPF: 29216954000118

Porte do Fornecedor: Pequena Empresa

DADOS DO ÓRGÃO

Número da UASG: 154051 - UNIVERSIDADE FEDERAL DE VICOSA

Órgão: UNIVERSIDADE FEDERAL DE VICOSA

Órgão Superior: MINISTERIO DA EDUCACAO

Home > Açougue

Serra Fita Grande para Açougue Metvisa 2,82 Metros Pintada 1,5 Cv - S/ NR - SFGPLM

SKU SFGPLM220M605 ★★★★★ Avalie

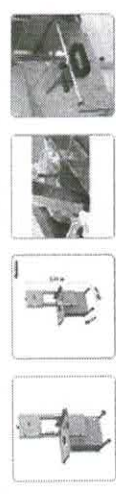
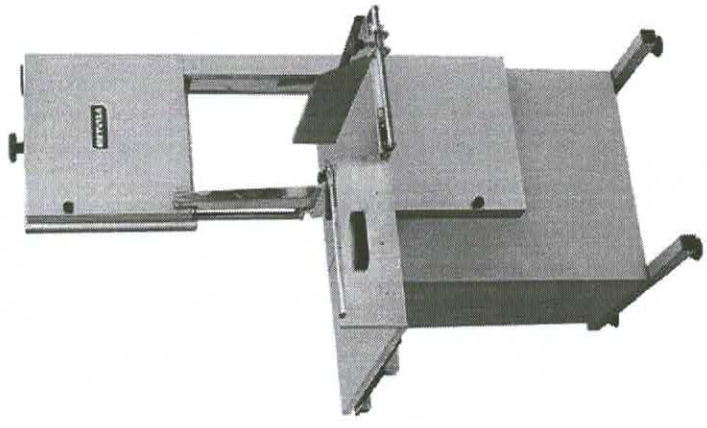

POR R\$4.837,37 À VISTA
(COM 8% DE DESCONTO NO BOLETO)

ou R\$5.258,01 em até
10 x de R\$525,80 sem juros

COMPRAR

ALERTA DE PREÇO!

Voltagem

110 V 220 V

Consulte opções de parcelamento

Consulte frete e prazo de entrega

Digite seu CEP:

Não sabe o CEP?

No momento estamos Off-line jivochat

28°C Nublado 09:07 25/01/2023

Digite aqui para pesquisar





**MINISTÉRIO DA DEFESA
EXÉRCITO BRASILEIRO
7ª DEPÓSITO DE SUPRIMENTO
(Estabelecimento de Subsistência Militar 7ªRM/1941)
DEPÓSITO CAMPINA DO TABORDA**

RELATÓRIO DE PESQUISA DE PREÇOS

O presente relatório é resultado da pesquisa de preços abaixo discriminada em cumprimento ao determinado na Lei nº 8.666/93 e demais dispositivos legais, em conformidade com a Instrução Normativa nº 73/2020 – SLTI/MPOG e suas alterações.

OBJETO: Bebedouro Industrial Knox Inox com Boia e Filtro 100 Litros 220V Medidas aproximadas LxAxP/cm) 74x131x70cm

- 1 PERÍODO DE REALIZAÇÃO:** 20 de dezembro de 2022.
- 2 METODOLOGIA APLICADA:** O valor de referência foi aferido por meio de
 Média Mediana Menor Preço Outra :

Foi utilizada a **média** como parâmetro para definição dos preços obtidos pois é indicada quando os preços estão dispostos de forma homogênea com o baixo valor de desvio padrão entre os preços dos orçamentos realizados, sem a presença de valores extremos.

1. FONTES DE PESQUISA:

Foi realizada a pesquisa de preços utilizando os seguintes parâmetros, observado o Art. 5º da IN 73/2020 – SLTI/MPOG:

- I - Painel de Preços(<http://paineldepregos.planejamento.gov.br>);

Não utilizado por não terem sido encontrados processos de compra passíveis de comparação em qualidade e dimensionamento que atendessem as necessidades conforme o objeto da pesquisa.

- II - contratações similares de outros entes públicos, em execução ou concluídos nos 180 (cento e oitenta) dias anteriores à data da pesquisa de preços;

Não utilizado por não terem sido encontrados processos de compra passíveis de comparação em qualidade e dimensionamento que atendessem as necessidades conforme o objeto da pesquisa.



(X) III - pesquisa publicada em mídia especializada, sítios eletrônicos especializados ou de domínio amplo, desde que contenha a data e hora de acesso;

Objeto	Fornecedor	Local de pesquisa (Endereço Completo)	Data/hr de acesso	Preço Unit. (em R\$)
Bebedouro Industrial Knox Inox com Boia e Filtro 100 Litros 220V Medidas aproximadas (LxAxP/cm) 74x131x70	CANOVAS	https://www.canovas.com.br/bebedouro-industrial-100-litros-em-inox-com-3-torneiras-100-resist-prd.html?gclid=Cj0KCOiA8aOeBhCWARIsANRFrOEej9-0073Wif1XFLstZPwOnep2WwfOmVoLcpm1K7aqNGL7U5cyD-EaAu_TEALw_wcB	20dez22 10h58	R\$ 3.189,13
Bebedouro Industrial Knox Inox com Boia e Filtro 100 Litros 220V Medidas aproximadas (LxAxP/cm) 74x131x70	AQUAMAX	https://www.aquamaxbebedouros.com.br//bebedouro-industrial-100-litros-inox-aquamax/p?idsku=22&gclid=Cj0KCOiA8aOeBhCWARIsANRFrQHyy4HxBjiP5JdYOIIS3V28QC75fmTQ7Pm08vxx3v-kdocL4jCfp2IaAtXCEALw_wcB	20dez22 10h58	R\$ 2.459,00
Bebedouro Industrial Knox Inox com Boia e Filtro 100 Litros 220V Medidas aproximadas (LxAxP/cm) 74x131x70	FRIGELAR	https://www.frigelar.com.br/bebedouro-industrial-knox-inox-com-boia-e-filtro-100-litros-kf10-220v/p/kit2952	20dez22 10h58	R\$ 2.499,30

() IV - pesquisa com os fornecedores, desde que as datas das pesquisas não se diferenciem em mais de 180 (cento e oitenta) dias.

Foi priorizado o inciso III como fonte de consulta.

2. ANÁLISE DA PESQUISA:

Após análise detalhada dos preços obtidos, eliminadas as discrepâncias, tendo sido utilizado o inciso III como fonte de consulta, chegou-se ao:

Preço de Referência	R\$ 2.715,81 (dois mil setecentos e quinze reais e oitenta e um centavos)
---------------------	---



- 3. ANEXOS:** A documentação comprobatória contendo 03 (três) folhas que compõem a pesquisa de preços, segue anexa a este relatório.

Recife-PE, 20 de dezembro de 2022.

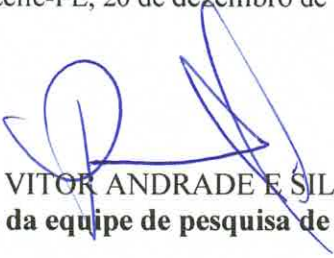
RAUL VITOR ANDRADE E SILVA – 1º Ten
Enc da equipe de pesquisa de preços

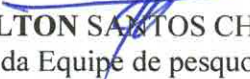
JAYLTON SANTOS CHAGAS – 3º Sgt
Aux da Equipe de pesquisa de preços

Bebedouro Industrial 100L RESIST em Inox com 3 Torneiras

6 % OFF

de R\$ 3.289,13 por R\$ 3.189,13
R\$ 2.934,00 à vista no PIX.
R\$ 3.189,13 em até 12x de R\$ 265,76 s/ juros



Torneiras: 3 opções selecionadas
Clique para configurar



Voltagem: Nenhuma opção selecionada

140 cm

Tire suas dúvidas via Whatsapp.



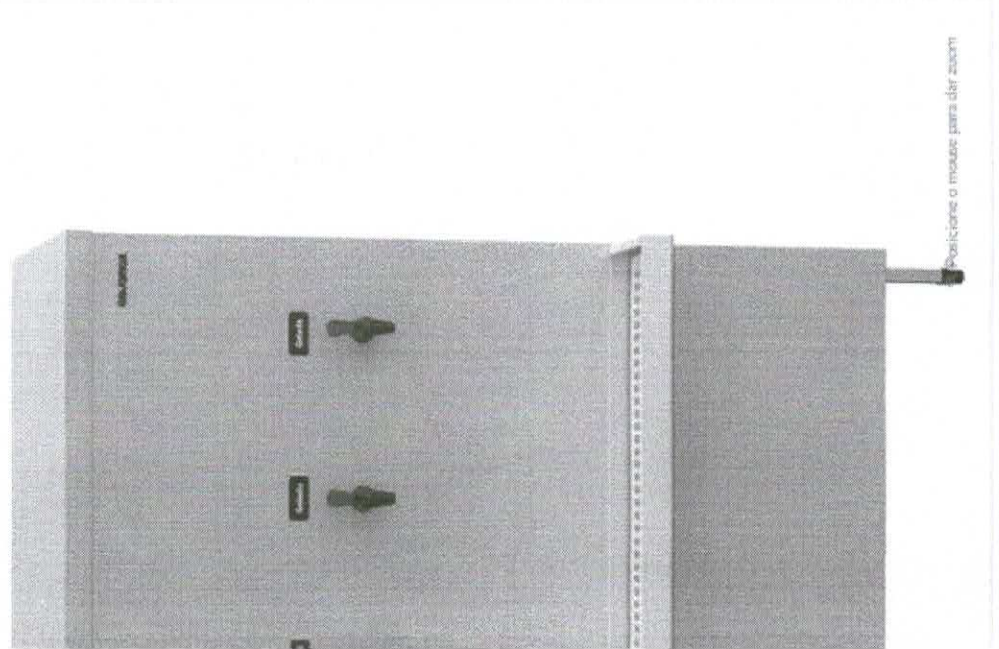

aquamax

Bebedouro Industrial 100 Litros AQUAMAX Inox

- voltagem:220V

Projetado para atender locais com intenso fluxo e concentração de pessoas. Ideal para ambientes de 70 a 120 usuários.

De: R\$ 2.899,00

Por: **R\$ 2.459,00**

Em até 10x de R\$ 245,90

Formas de parcelamento

R\$ 2.336,05 no boleto bancário **- 5 OFF**

Selecione a tensão:

127V

220V

- 1 +

Comprar



ENTENDI E FECHAR

site utiliza cookies. Ao utilizar este site você concorda com nossa política de privacidade.

Início | Vitrines | Realize seu Ano Novo com a Frigelar

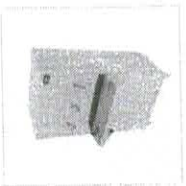
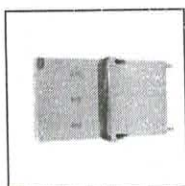

Bebedouro Industrial Knox Inox com Boia e Filtro 100 Litros KFI10 220V

Modelo: KFI10
Código: kit2952 (Ver descrição completa)

Voltagem 110v 220v

Entregue por Frigelar

R\$ 3.191,00 **-13%**
Por: R\$ 2.777,00

R\$ 2.499,30

à vista com 10% de desconto

ou R\$ 2.777,00 em 8x de R\$ 347,13 sem juros

[Mais formas de pagamento](#)

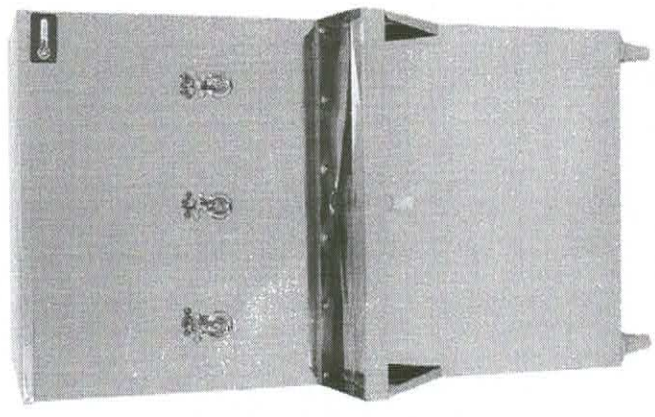

COMPRAR

Calcule o valor do Frete e prazo de entrega

🔍 Digite aqui para pesquisar



MAPA COMPARATIVO DE PREÇOS – AQUISIÇÃO DE MATERIAL PERMANENTE PARA O SETOR DE PROVISIONAMENTO (PASA)



[Handwritten signature]

[Handwritten signature]

ITEM	DESCRIÇÃO	UND MEDIDA	QTD TOTAL	PAINEL DE PREÇOS		MÍDIAS E SÍTIOS ESPECIALIZADOS		VALOR DE REFERÊNCIA	VALOR TOTAL
				Valor Unit.	Valor Total	Valor Unit.	Valor Total		
1	AMACIADOR ELÉTRICO DE BIFE: amaciador de carnes em aço inox, tampa protetora dos dentes e pentes em aço inox, redutor com coroa e pinião, produção de até 400kg/h, motor com potência de ½ cv, tensão 220 volts, altura 440mm, largura 210mm e comprimento 410mm, modelo	Und	3	R\$ 2.575,30	R\$ 7.725,90	-	-	R\$ 2.575,30	R\$ 7.725,90
2	ARMÁRIO PANIFICAÇÃO, MATERIAL: AÇO INOX, ESPECIFICAÇÕES MÍNIMAS: ALTURA: 2,05 M, LARGURA: 73 CM, PROFUNDIDADE: 1,02 M, APLICAÇÃO: ACONDICIONAMENTO MASSA PÃES EM FERMENTAÇÃO, QUANTIDADE CAVETAS: 20 UN, ACABAMENTO SUPERFICIAL PINTURA A PO ELETROSTÁTICA, COM GARANTIA MÍNIMA DE 1ANO	Und	4	R\$ 3.089,26	R\$ 12.357,04	-	-	R\$ 3.089,26	R\$ 12.357,04
3	BALANÇA ELETRÔNICA DIGITAL, PESA 30KG, BATERIA INTERNA RECARREGÁVEL, DESLIGAMENTO AUTOMÁTICO, TARA SUCESSIVA CAPACIDADE 30KG DIVISÃO 5G PLATAFORMA 22X25 CM	Und	4	R\$ 883,67	R\$ 3.534,68	-	-	R\$ 883,67	R\$ 3.534,68
4	MASSAIRA, TIPO: ESPIRAL, MATERIAL: AÇO INOXIDÁVEL, CAPACIDADE: 40 KG, TENSÃO ALIMENTAÇÃO: 220 V, APLICAÇÃO: ELABORAÇÃO DE MASSAS PARA PANIFICAÇÃO, POTÊNCIA MOTOR: 3 CV, CARACTERÍSTICAS ADICIONAIS: AMASSAR, MISTURAR E SOVAR MASSAS TÉRMICO - USO COMERCIAL, BALCÃO TÉRMICO COM 8 CUBAS, MATERIAL: AÇO INOXIDÁVEL, CUBAS COM APROXIMADAMENTE 6 LITROS, COBERTURA EM VIDRO TEMPERADO, 220V, (AxLxC) dimensões mínimas 130x55x136 cm, CARACTERÍSTICAS ADICIONAIS: BANHO MARIA, SUSTENTAÇÃO TUBULAR COM RESISTÊNCIA CUBAS COM TAMANHO PROPORCIONAL AO PRODUTO	Und	2	R\$ 12.845,85	R\$ 25.691,70	-	-	R\$ 12.845,85	R\$ 25.691,70
5	BALCÃO TÉRMICO - USO COMERCIAL, BALCÃO TÉRMICO COM 10 CUBAS, MATERIAL: AÇO INOXIDÁVEL, CUBAS COM APROXIMADAMENTE 6 LITROS, COBERTURA EM VIDRO TEMPERADO, 220V, (AxLxC) dimensões mínimas 130x100x135 cm, CARACTERÍSTICAS ADICIONAIS: BANHO MARIA, SUSTENTAÇÃO TUBULAR, COM RESISTÊNCIA CUBAS COM TAMANHO	Und	2	R\$ 3.089,99	R\$ 6.179,98	R\$ 2.899,00	R\$ 5.798,00	R\$ 3.008,00	R\$ 6.016,00
6	MESA COZINHA, MATERIAL: AÇO INOXIDÁVEL, COMPRIMENTO 75 CM, LARGURA 54 CM, ALTURA 85 CM, CARACTERÍSTICAS ADICIONAIS COM CUBA REDONDA EM AÇO INOXIDÁVEL, FORMATO TRAPEZOIDAL	Und	3	R\$ 3.678,08	R\$ 11.034,24	R\$ 3.559,50	R\$ 10.678,50	R\$ 3.492,94	R\$ 10.478,82
7	BALCÃO CONSERVAÇÃO ALIMENTO, MATERIAL: AÇO INOXIDÁVEL, COMPONENTES PASTA FRIA COM ISOLAMENTO TÉRMICO, QUANTIDADE RECIPIENTE: 5/1/1X150 ALÇA 530X325X150 E 10/1/2X150 ALÇA 325X UN, TIPO RECIPIENTES COM ALCAS MÓVEIS E TAMPA, TIPO RODÍZIO GIRATÓRIO, CARACTERÍSTICAS ADICIONAIS: VTRINE SUPERIOR EM VIDRO CURVO	Und	2	R\$ 2.844,00	R\$ 5.688,00	-	-	R\$ 2.844,00	R\$ 5.688,00
8	BATEDEIRA INDUSTRIAL, MATERIAL: CORPO AÇO, CAPACIDADE 18 L, POTÊNCIA MOTOR 1 CV, CARACTERÍSTICAS ADICIONAIS PLANETÁRIA, C/ REGULADOR DE VELOCIDADE, TENSÃO ALIMENTAÇÃO BIVOLT	Und	2	R\$ 6.116,61	R\$ 12.233,22	-	-	R\$ 6.116,61	R\$ 12.233,22
9	BEBEDOURO ÁGUA GARRAFÃO, MATERIAL: AÇO GALVANIZADO, TIPO ELÉTRICO DE COLUNA, ACABAMENTO EXTERNO PINTURA EPOXI PO, CAPACIDADE 20 L, VOLTAGEM 220 V, COR BRANCA, CARACTERÍSTICAS ADICIONAIS 2 TORNEIRAS, DEPOSITO ÁGUA E TAMPO SUPERIOR EM AÇO, 784144 - BEBEDOURO, COLUNA, COMPATÍVEL PARA GARRAFÃO DE 20 LITROS (SISTEMA DE ABERTURA GARRAFÃO AUTOMÁTICA), TEMPERATURA DA ÁGUA 9-12 GRAUS, CAPACIDADE DE ÁGUA GELADA ATE 20 LITROS, 02 TORNEIRAS (1 ÁGUA NATURAL, 1 ÁGUA GELADA) COM FIL TRO, COR BRANCA, GARANTIA MÍNIMA DE 01 ANO, ALTA CAPACIDADE DE REFRIGERAÇÃO COM COMPRESSOR HERMÉTICO, MÍNIMO DE 136L/50 CM DE ALTURA (COM GARRAFÃO), MÍNIMO DE 31 CM DE LARGURA, 85 A 112W, CAIXA 1.0 UNIDADE	Und	20	R\$ 656,71	R\$ 13.134,20	-	-	R\$ 656,71	R\$ 13.134,20
10	CAFETEIRA ELÉTRICA INDUSTRIAL EM AÇO INOX COM 06 LITROS, DUAS TORNEIRAS E SISTEMA DE PROTEÇÃO CONTRA VAZAMENTO E ENTUPIMENTOS	Und	4	-	-	R\$ 834,79	R\$ 3.339,16	R\$ 945,00	R\$ 3.780,00
11	CALDEIRÃO, caldeirão industrial a gás (alimentar), MATERIAL: AÇO INOX AISI 304, CAPACIDADE 200 L, CARACTERÍSTICAS ADICIONAIS GASVAPOR, TAMPA AMERICANA, VÁLVULA SEGURANÇA, Acompanha: válvula de escoamento, torneira giratória, válvula para nível de camisa, válvula de segurança e manômetro; - Equipado com duas válvulas de segurança; - Pés tubulares em aço inoxidável ø1 1/2" com niveladores de altura em poliamida 6.0 (nylon).	Und	2	R\$ 12.869,50	R\$ 25.739,00	R\$ 15.014,40	R\$ 30.028,80	R\$ 13.584,47	R\$ 27.168,94

[Handwritten signature]

[Handwritten signature]

13	Und	2	R\$ 13.540,00	R\$ 27.080,00	R\$ 15.014,40	R\$ 30.028,80	R\$ 10.500,00	R\$ 31.500,00	R\$ 10.240,00	R\$ 30.720,00	R\$ 10.258,28	R\$ 30.774,84	R\$ 27.080,00
14	Und	3	-	-	R\$ 10.034,85	R\$ 30.104,55	R\$ 10.500,00	R\$ 31.500,00	R\$ 10.240,00	R\$ 30.720,00	R\$ 10.258,28	R\$ 30.774,84	R\$ 27.080,00
15	Und	10	-	-	R\$ 999,90	R\$ 9.999,00	R\$ 863,49	R\$ 8.834,90	R\$ 735,00	R\$ 7.350,00	R\$ 872,80	R\$ 8.728,00	R\$ 7.350,00
16	Und	1	R\$ 8.878,28	R\$ 8.878,28	-	-	-	-	-	-	-	R\$ 8.878,28	R\$ 8.878,28
17	Und	5	R\$ 1.359,00	R\$ 6.795,00	-	-	-	-	-	-	-	R\$ 1.359,00	R\$ 6.795,00
18	Und	4	R\$ 1.290,77	R\$ 5.163,08	R\$ 981,00	R\$ 3.924,00	-	-	-	-	-	R\$ 1.187,51	R\$ 4.750,04
19	Und	3	R\$ 1.976,67	R\$ 5.930,01	-	-	-	-	-	-	-	R\$ 1.976,67	R\$ 5.930,01
20	Und	15	R\$ 266,77	R\$ 4.001,55	-	-	-	-	-	-	-	R\$ 266,77	R\$ 4.001,55
21	Und	10	R\$ 834,45	R\$ 8.344,50	R\$ 1.042,15	R\$ 10.421,50	-	-	-	-	-	R\$ 903,68	R\$ 9.036,80
22	Und	2	R\$ 15.857,40	R\$ 31.714,80	-	-	-	-	-	-	-	R\$ 15.857,40	R\$ 31.714,80
23	Und	10	-	-	R\$ 1.519,00	R\$ 15.190,00	R\$ 1.299,00	R\$ 12.990,00	R\$ 1.339,00	R\$ 13.390,00	R\$ 1.385,67	R\$ 13.856,70	R\$ 12.990,00
24	Und	4	R\$ 5.003,84	R\$ 20.015,36	-	-	-	-	-	-	-	R\$ 5.003,84	R\$ 20.015,36
25	Und	4	R\$ 2.682,85	R\$ 10.731,40	-	-	-	-	-	-	-	R\$ 2.682,85	R\$ 10.731,40
26	Und	2	R\$ 2.590,78	R\$ 5.181,56	-	-	-	-	-	-	-	R\$ 2.590,78	R\$ 5.181,56
27	Und	10	R\$ 994,40	R\$ 9.944,00	R\$ 589,94	R\$ 5.899,40	-	-	-	-	-	R\$ 459,58	R\$ 4.595,80
28	Und	10	R\$ 1.371,96	R\$ 13.719,60	R\$ 1.421,10	R\$ 14.211,00	-	-	-	-	-	R\$ 1.388,34	R\$ 13.883,40
29	Und	200	R\$ 27,96	R\$ 5.592,00	-	-	-	-	-	-	-	R\$ 27,96	R\$ 5.592,00
30	Und	10	R\$ 228,93	R\$ 2.289,30	-	-	-	-	-	-	-	R\$ 228,93	R\$ 2.289,30

31	FOGÃO INDUSTRIAL, MATERIAL AÇO CARBONO, FUNCIONAMENTO GÁS, TIPO ACEIÃO, TIPO MANUAL, COMPRIMENTO 140 CM, LARGURA 85 CM, ALTURA 60 CM, TIPO USO COZINHAR E ASSAR ALIMENTOS, QUANTIDADE BOCAS 6 UN, APLICAÇÃO COZINHAR E ASSAR ALIMENTOS	Und	2	RS 1.983,74	RS 3.967,48				RS 1.983,74	RS 3.967,48
32	FORNO INDUSTRIAL TIPO A GÁS, MATERIAL CHAPA AÇO INOXIDÁVEL, TENSÃO ALIMENTAÇÃO 220 V, CARACTERÍSTICAS ADICIONAIS: 16 ASSADEIRAS, COMPRIMENTO 1140 MM, LARGURA 693 MM, ALTURA 2.340 MM, CONSUMO 1,80 KG/HORA, PAINEL PORTA COM VIDRO DUPLO TEMPERADO, FAIXA TEMPERATURA 30 A 250 °C, COMPONENTES 3 TURBINHAS RADIAIS, CARRO, FIADO 1 CARRO, GIRATORIO, PESO 680 KG, APLICAÇÃO PADARIA	Und	2	RS 10.371,18	RS 20.742,36				RS 10.371,18	RS 20.742,36
33	FORNO MICROONDAS, CAPACIDADE 32 L, POTÊNCIA 900 W, VOLTAGEM 220 V, CARACTERÍSTICAS ADICIONAIS ALARME SONORO, prato giratório	Und	6	RS 807,90	RS 4.847,40				RS 807,90	RS 4.847,40
34	FORNO ELÉTRICO, APLICAÇÃO INDUSTRIAL, VOLTAGEM 110/220 V, CAPACIDADE 750 PÁES / HORA, CARACTERÍSTICAS ADICIONAIS: 10 ESTEIRAS, VISOR DE VIDRO E FECHO REFORÇADO COR., MATERIAL EXTERNO FRENTE E PORTA EM AÇO INOXIDÁVEL ESCOVADO	Und	2	RS 11.314,56	RS 22.629,12				RS 11.314,56	RS 22.629,12
35	FREEZER, COR BRANCA, CAPACIDADE 586 30 L, TIPO HORIZONTAL, QUANTIDADE TAMPAS 3 UN., TENSÃO ALIMENTAÇÃO 220 V	Und	4	RS 3.902,00	RS 15.608,00				RS 3.902,00	RS 15.608,00
36	FREEZER, TIPO VERTICAL, CAPACIDADE 228 L, SISTEMA DEGELO FROST FREE, TENSÃO ALIMENTAÇÃO 220 V, CARACTERÍSTICAS ADICIONAIS CESTOS REMOVÍVEIS, LÂMPADA, CONTROLE TEMPERATURA	Und	4	RS 4.031,40	RS 16.125,60				RS 4.031,40	RS 16.125,60
37	FRITADEIRA, MATERIAL ESTRUTURA AÇO INOXIDÁVEL AISI 304, POTÊNCIA 6 KW, TENSÃO ALIMENTAÇÃO 220 V, TEMPERATURA 270 °C, CAPACIDADE 60 L, CARACTERÍSTICAS ADICIONAIS: TAMPA BASCULANTE E ALAVANCA EM AÇO INOXIDÁVEL, PES	Und	6	RS 1.419,99	RS 8.519,94				RS 1.419,99	RS 8.519,94
38	REFRIGERADOR ALIMENTOS, TENSÃO ALIMENTAÇÃO 220 V, CARACTERÍSTICAS ADICIONAIS REVESTIMENTO EXTERNO AÇO INOXIDÁVEL ESCOVADO, QUANTIDADE PORTAS 4 UN., COR BRANCA, CAPACIDADE 810	Und	2	RS 7.133,38	RS 14.266,76				RS 7.133,38	RS 14.266,76
39	LAVADORA ALTA PRESSÃO, PRESSÃO 2.175 PSI, VAZÃO 600 L/H, TENSÃO 220 V, POTÊNCIA CONSUMIDA 3,3 KW, CARACTERÍSTICAS ADICIONAIS: PROTEÇÃO POR FUSÍVEL, 16 A, CABO DE 30M EXTENSÃO, TIPO LAVA-JATO, FREQUÊNCIA 60 HZ	Und	2	RS 3.119,63	RS 6.239,26				RS 3.119,63	RS 6.239,26
40	LÍQUIDIFICADOR INDUSTRIAL, MATERIAL COPO AÇO INOXIDÁVEL, MATERIAL BASE AÇO INOX, CAPACIDADE 4 L, TENSÃO NOMINAL 220 V	Und	12	RS 768,13	RS 9.217,56				RS 768,13	RS 9.217,56
41	LÍQUIDIFICADOR INDUSTRIAL, MATERIAL COPO AÇO INOXIDÁVEL, MATERIAL BASE AÇO INOX, CAPACIDADE 25 L, POTÊNCIA MOTOR: 1,5 CV, TENSÃO NOMINAL 220	Und	6	RS 2.033,00	RS 12.198,00				RS 2.033,00	RS 12.198,00
42	LIXEIRA POLIÉTILENO, COM CAPACIDADE PARA 1000 LITROS, COM FECHAMENTO E BARRILHES INOXIDÁVEL, CAPACIDADE 40 L, ADICIONAIS: PEDAL DE ABERTURA, MATERIAL BORDA CHAPA DOBRADA	Und	4	RS 2.190,00	RS 8.760,00	RS 2.708,54	RS 10.834,16	RS 2.354,46	RS 9.457,84	RS 9.684,00
43	MESA COPA/COZINHA, MATERIAL MESA AÇO INOX, COMPRIMENTO 2,90 M, LARGURA MESA 90 CM, CARACTERÍSTICAS ADICIONAIS: COM TAMPO E PRATELEIRA GRADEADO SEM RODÍZIO, ALTURA MESA 90 CM	Und	2	RS 285,83	RS 571,66				RS 285,83	RS 571,66
44	MODELADORA MASSA PANIFICAÇÃO, TIPO MONOFÁSICA, POTÊNCIA MOTOR: 15 CV, TENSÃO ALIMENTAÇÃO 220 V, CAPACIDADE PRODUÇÃO 19KG DE MASSA POR PASSADA, CARACTERÍSTICAS ADICIONAIS: 2 RÓLOS AMASSADORES COM COBERTURA EM CROMO	Und	2	RS 1.698,17	RS 3.396,34				RS 1.698,17	RS 3.396,34
45	MOEDOR DE CARNE INDUSTRIAL, MATERIAL CORPO AÇO INOXIDÁVEL, MATERIAL BANDEJA AÇO INOXIDÁVEL, CAPACIDADE MOAGEM 700 KG/H, POTÊNCIA MOTOR 3 HP	Und	2	RS 7.661,70	RS 15.323,40	RS 6.805,80	RS 13.611,60	RS 13.833,00	RS 7.128,00	RS 14.256,00
46	ESTRADO MODULAR, MATERIAL POLIÉTILENO, COMPRIMENTO 120 CM, LARGURA 100 CM, ALTURA 15 CM, CAPACIDADE CARGA 2.000 KG	Und	4	RS 7.569,70	RS 30.278,80				RS 7.569,70	RS 30.278,80
47	LAVATORIO MÃOS, MATERIAL AÇO INOXIDÁVEL, COMPRIMENTO 360 MM, LARGURA 360 MM, ALTURA 140 MM, CARACTERÍSTICAS ADICIONAIS: CUBA: 250X140MM, ACONIAMENTO COM O JOELHO	Und	50	RS 251,00	RS 12.550,00	RS 175,77	RS 8.788,50		RS 225,92	RS 11.296,00
48	PROCESSADOR ALIMENTOS, MATERIAL CORPO AÇO INOXIDÁVEL, MATERIAL EXTERNO AÇO INOXIDÁVEL, MATERIAL TAMPA AÇO INOXIDÁVEL, COR CINZA, QUANTIDADE DISCO 6 UN., FUNÇÃO DISCO RALADOR/FATIADOR E DESFIADOR, TENSÃO: 110/220 V, POTÊNCIA: 1/2 CV, PESO 35 KG	Und	4	RS 1.151,67	RS 4.606,68				RS 1.151,67	RS 4.606,68
49	MATERIAL EXTERNO AÇO INOXIDÁVEL, MATERIAL TAMPA AÇO INOXIDÁVEL, COR CINZA, QUANTIDADE DISCO 6 UN., FUNÇÃO DISCO RALADOR/FATIADOR E DESFIADOR, TENSÃO: 110/220 V, POTÊNCIA: 1/2 CV, PESO 35 KG	Und	3	RS 3.231,76	RS 9.695,28				RS 3.231,76	RS 9.695,28
50	REFRIGERADOR ALIMENTOS, MATERIAL ESTRUTURA AÇO INOXIDÁVEL, MATERIAL DEPÓSITO ACRÍLICO, TIPO 2 DEPÓSITOS, CAPACIDADE 30 L, TENSÃO 220 V, POTÊNCIA 240 W, APLICAÇÃO SERVIR BEBIDAS FRIAS	Und	2	RS 2.514,67	RS 5.029,34				RS 2.514,67	RS 5.029,34
51	REFRIGERADOR DUPLEX, CAPACIDADE REFRIGERAÇÃO 330 L, SISTEMA DEGELO FROST FREE, COR BRANCA, TENSÃO ALIMENTAÇÃO 220 V	Und	2	RS 2.931,38	RS 5.862,76				RS 2.931,38	RS 5.862,76
52	SERRA FITA, MATERIAL BASE AÇO, MATERIAL MESA AÇO INOXIDÁVEL, TENSÃO ALIMENTAÇÃO 220 V, POTÊNCIA MOTOR 1,5 CV	Und	3	RS 3.982,70	RS 11.948,10	RS 4.837,37	RS 14.512,11		RS 4.267,99	RS 12.802,77
53	BEBEDOURO INDUSTRIAL INOX COM BOIA E FILTRO 100 L, 220 V	Und	5	RS 3.189,13	RS 15.945,65	RS 2.458,00	RS 12.295,00	RS 2.489,30	RS 2.715,81	RS 13.579,05
									Valor total:	RS 620.418,82

- I. - Painel de Preços (<http://painelprecos.planejamento.gov.br/>) - Atas válidas
- II. - Contratações similares de outros entes públicos (em execução ou concluídas nos 180 dias)
- III. - Pesquisa publicada em mídia especializada, sites eletrônicos ou de domínio amplo
- IV. - Pesquisa com os fornecedores, datada dos últimos 6 meses.

- I. - Média dos valores obtidos na pesquisa de preços
- II. - Médiana dos valores obtidos na pesquisa de preços
- III. - Menor dos valores obtidos na pesquisa de preços
- IV. - Outra: _____

Os preços coletados foram analisados de forma crítica, durante o período de 07 de dezembro de 2022 até 06 de Fevereiro de 2023 e inserido no processo e no mapa comparativo.

1. Justificativas para a metodologia utilizada, em especial para a desconsideração de valores inexequíveis, inconsistentes e excessivamente elevados, se aplicável:

Foi utilizado como metodologia o inciso I do art. 5º da IN 73/2020 para os itens no mapa comparativo, porém para os itens 5, 6, 11, 14, 15, 23, 42 e 63 foi utilizado o inciso III do art 5º da IN 73/2020 pois não foi possível encontrar três processos de compra com essa especificação apenas no painel de preços ou em outro processo de compra pública. Além disso, foi utilizado o inciso I e o inciso II para os itens 12, 13, 18, 21, 27, 28, 45, 47 e 52 do art 5º da mesma IN, tendo em vista que a quantidade mínima para realização das pesquisas não foram encontradas no painel de preços, surgindo a necessidade de utilizar o inciso III para complementar a pesquisa.

2. Indicação de métodos para obtenção de preços. (Art 6º da IN 73/2020):

Foi utilizada a média como parâmetro para definição dos preços obtidos pois é indicada quando os preços estão dispostos de forma homogênea com o baixo valor de desvio-padrão entre os preços dos orçamentos realizados, sem a presença de valores extremos.

Pesquisa de Preços realizada pelo Setor de Aproveitamento

Data: Recife, 03 de Fevereiro de 2023

RAUL VITOR ANDRADE E SILVA - 1º Ten
Encarregado Pesquisas de Preços

JAYLTON SANTOS CHAGAS - 3º Sgt
Aux Pesquisas de Preços





MINISTÉRIO DA DEFESA
EXÉRCITO BRASILEIRO
7º DEPÓSITO DE SUPRIMENTO
(Estabelecimento de Subsistência Militar da 7ª RM/1941)
DEPÓSITO CAMPINA DO TABORDA

APROVAÇÃO DA PESQUISA DE PREÇO

Em cumprimento ao disposto na Lei nº 10.520/2002, no Decreto nº 10.024/2005, no Decreto nº 7.892/2013, na Lei Complementar nº 123/2006, na Lei nº 8.078/1990, no Decreto nº 3.722/2001, Decreto nº 6.204/2007, e subsidiariamente à Lei nº 8.666/93, e atendendo ao Inciso I e III, do Art. 5º, da Instrução Normativa nº 73, de 05 de agosto de 2020, declaro que a pesquisa de preços alcançou a economicidade/razoabilidade da contratação e reflete à realidade dos preços praticados no mercado, aprovo a Pesquisa de preço referente ao Pregão SRP nº 01/2023 – 7º D Sup.

Diante do exposto, aprovo a pesquisa de preços realizada no período de 07 de dezembro de 2022 a 08 de fevereiro de 2023.

Recife – PE, 09 de fevereiro de 2023.

FLÁVIO SARAIVA QUINTELA – Ten Cel
Ordenador de Despesas do 7º D Sup



Em consequência:

a) Militares envolvidos tomar conhecimento e as devidas providência.

c. EQUIPE DE PLANEJAMENTO DA CONTRATAÇÃO

DESIGNAÇÃO

Conforme prevê a IN 40/2020, inciso I do artigo 8º e inciso I do artigo 14 do Decreto 10.024/2019, designo os militares abaixo especificados, para compor a Equipe de Planejamento da Contratação, referente ao Processo Administrativo nº 64453.006467/2022-31, pregão para aquisição de material permanente para o Programa de Auditoria em Segurança Alimentar, visando atender as necessidades do 7º Depósito de Suprimento:

1º Ten **RAUL VITOR ANDRADE DE SILVA**

Em consequência:

a) Os militares designados deverão confeccionar o Estudo Técnico Preliminar, a formalização da demanda, o Mapa de Risco e o Termo de Referência referente à contratação em tela;

b) Os membros da Equipe de Planejamento da Contratação tomem conhecimento e adote as providências necessárias.

d. EXAME DE PAGAMENTO DE PESSOAL

SUBSTITUIÇÃO DE MEMBRO DA EQUIPE

Para o mês de Janeiro 23.

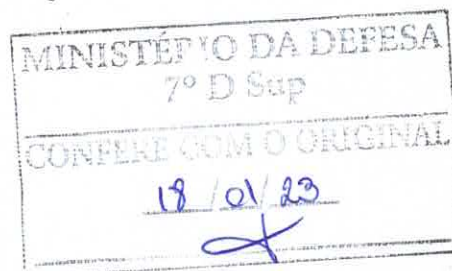

Substituo os militares designados para a Equipe de Exame de Pagamento de Janeiro de 2023, em virtude de os mesmos estarem de férias respectivamente, no mês referido, publicada no BI nº 2, 3 de janeiro de 2023, conforme abaixo:

1º Ten **LÚCIA HELENA ANDRADE COUTINHO** e

1º Ten **HARIADYNE ABREU BITI**

SUBSTITUÍDO

3º Sgt **JAUARI GOMES DA SILVA** e

3º Sgt **ANTONIO CARLOS DA SILVA**

SUBSTITUÍDO

Em consequência:

a) Chefe da Equipe de Exame de Pagamento do mês de Janeiro de 2023 reunir os integrantes da Equipe e tomar as devidas providências para conclusão dos trabalhos, conforme legislação vigente; e

b) SPP e membros da Equipe de Exame de Pagamento Pessoal do mês de Janeiro de 2023 tomar conhecimento e as devidas providências.



Estudo Técnico Preliminar 2/2023

1. Informações Básicas

Número do processo: 64453.006467/2022-31

2. Nomeação da Equipe de Planejamento

Boletim Interno nº 13, de 18/01/2023.

UASG - 160198

3. Descrição da necessidade

AQUISIÇÃO DE MATERIAL PERMANENTE PARA O PASA

A aquisição dos itens atenderá as necessidades de aquisição periódica, frequente e parcelada, cujo objetivo é atender a demanda de material permanente para a produção e consumo das refeições do efetivo do 7º Depósito de Suprimento.

O Setor de Aprovisionamento é a seção responsável por fornecer diariamente as três refeições básicas (café, almoço e jantar) para o efetivo do 7º D Sup e ceia para os militares escalados para os postos de serviço conforme escalas internas e externas.

Estas refeições básicas atendem aos círculos hierárquicos sem distinção, ou seja, as preparações constantes nos refeitórios dos Oficiais, Subtenente/Sargento e Cabos/Soldados, são únicas, cujo objetivo maior é a manutenção do bem estar da tropa.

Justifica-se, pelo exposto, a necessidade da aquisição dos materiais permanentes para o serviço de aprovisionamento, atendendo desta forma os padrões de qualidade alimentar exigidos pelo Programa de Auditoria em Segurança Alimentar (PASA), conforme previsto no Regulamento de Segurança dos Alimentos das Forças Armadas - MD 52 - R - 01, para que as refeições sejam confeccionadas e servidas em ambientes adequados sob o ponto de vista sanitário, isto engloba desde o recebimento da matéria prima até a confecção do prato final e sua posterior distribuição, de modo a garantir o correto processo de alimentos.

Esta aquisição de materiais permanente de copa e cozinha caracteriza-se como essencial e perene para que se tenha, continuamente, boas práticas de segurança alimentar, garantindo as condições necessárias para que o risco, de surto epidemiológico provocado por doenças transmitidas por alimentos seja reduzido a níveis seguros, estando desta forma ligados diretamente ao prosseguimento da atividade fim do 7º Depósito de Suprimento.

4. Área requisitante

Área Requisitante	Responsável
Setor de Aprovisionamento	1º Ten Raul Vitor Andrade e Silva

5. Descrição dos Requisitos da Contratação

O fornecedor deve atender às chamadas do atendimento, devendo a entrega ocorrer no prazo máximo de 30 (trinta) dias a contar da solicitação feita pelo responsável do setor requisitante;

O fornecedor deverá entregar o material no local indicado pela Administração, acompanhado da respectiva nota fiscal;

A entrega dos materiais será feita conforme descrito no Termo de Referência, anexo ao edital emitido pelo 7º D Sup;



Os produtos deverão estar acondicionados em caixas de papelão não sendo aceitos materiais entregues em caixas de madeira ou plástico;

Os bens deverão ser entregues na sede do órgão, obrigatoriamente, de 08:00 h às 11:00h (horário local), salvo determinação em contrário, no Setor de Aprovisionamento, localizado Rua General Estilac Leal, 439, Cabanga, Recife, PE.

Os bens serão recebidos provisoriamente no prazo de 05 (cinco) dias, pelo(a) responsável do acompanhamento e fiscalização do contrato, para efeito de posterior verificação de sua conformidade com as especificações constantes no Termo de Referência e na proposta.

Os bens poderão ser rejeitados, no todo ou em parte, quando em desacordo com as especificações constantes no Termo de Referência e na proposta, devendo ser substituídos no prazo de 05 (cinco) dias, a contar da notificação da contratada, às suas custas, sem prejuízo da aplicação das penalidades.

O recebimento provisório ou definitivo do objeto não exclui a responsabilidade da contratada pelos prejuízos resultantes da incorreta execução do contrato.

A contratação também requer que o fornecedor exerça práticas de sustentabilidade, conforme disposto e orientado no Guia Nacional de Licitações Sustentáveis – Advocacia-Geral da União.

Quanto aos critérios de sustentabilidades:

- A CONTRATADA deverá atender, no que couber, aos critérios de sustentabilidade ambiental previstos no Instrução Normativa nº 01, de 19.01.2010, da Secretária de Logística e Tecnologia da Informação do Ministério do Planejamento, Orçamento e Gestão.
- A contratada deverá dar prioridade nas aquisições para materiais reciclados e recicláveis e bens compatíveis com padrões de consumo social e ambientalmente sustentáveis (artigo 7º,XI, da Lei nº 12.305, de 2010 - Política Nacional de Resíduos Sólidos).
- Para os itens enquadrados no Anexo I da Instrução Normativa IBAMA nº 06, de 15/03/2013, o Pregoeiro solicitará ao licitante provisoriamente classificado em primeiro lugar que apresente ou envie juntamente com a proposta, sob pena de não-aceitação, o Comprovante de Registro do fabricante do produto no Cadastro Técnico Federal de Atividades Potencialmente Poluidoras ou Utilizadoras de Recursos Ambientais, acompanhado do respectivo Certificado de Regularidade válido, nos termos do artigo 17, inciso II, da Lei nº 6.938, de 1981, e da Instrução Normativa IBAMA nº 06, de 15/03/2013, e legislação correlata.
- A apresentação do Certificado de Regularidade será dispensada, caso o Pregoeiro logre êxito em obtê-lo mediante consulta online ao sítio oficial do IBAMA, anexando-o ao processo.

6. Levantamento de Mercado

Foram analisadas contratações similares feitas por outros órgãos e entidades, por meio de consultas a outros editais, com objetivo de identificar a existência de novas metodologias, tecnologias ou inovações que melhor atendessem às necessidades da Administração, e as que foram identificadas foram incorporadas na contratação em análise.

A modalidade de licitação adotada será Pregão Eletrônico SRP, atendendo Art. 1º da Lei 10.520, de julho de 2002, Art. 1º, do Decreto 3.555, de 08 de agosto de 2000 e Decreto 10.024/2019.

7. Descrição da solução como um todo

Para atender às necessidades elencadas nos Documentos de Formalização da Demanda, o 7º Depósito de Suprimento realizará um pregão eletrônico SRP por se tratar de aquisição de bens comum.

A discriminação dos itens e das quantidades a serem contratadas serão as constantes dos documentos de Formalização da Demanda da seção interessada, devendo ser baseadas na análise das atividades realizadas nas previstas ou com possibilidade de ocorrência nos anos seguintes.



A fundamentação legal da escolha encontra seu pilar no disposto no Inciso V do artigo 8º do Decreto nº 10.024/2019, combinado com o Inciso III, artigo 13, também do Decreto nº 10.024/2019, da Lei 10.520/2002, artigo 15 da Lei 8.666/93 e Inciso II e III do artigo 3º do Decreto nº 7.892, de 23 de janeiro de 2013.

8. Estimativa das Quantidades a serem Contratadas

As quantidades a serem adquiridas tiveram por base o histórico de itens previamente utilizados e as atas de registro de preços existentes, bem como a realização das missões do Exército previstas com sede nesta OM, e ainda as que deverão ocorrer no estado de Pernambuco.

9. Estimativa do Valor da Contratação

A pesquisa de preços foi realizada entre os dias 07 de dezembro de 2022 a 08 de fevereiro de 2023, mediante consulta ao Painel de Preços e em mídias especializadas, com base no inciso I e III, do artigo 5º, da Instrução Normativa nº 73, de 5 de agosto de 2020;

O custo total estimado da presente contratação é de R\$ 620.418,82 (seiscentos e vinte mil, quatrocentos e dezoito reais e oitenta e dois centavos), conforme mapa comparativo anexo no presente Estudo Técnico Preliminar.

10. Justificativa para o Parcelamento ou não da Solução

Os itens serão licitados individualmente, já que não se justifica sua aquisição por lote por não haver prejuízo para o conjunto da solução ou perda de economia de escala, visando propiciar a ampla participação de licitantes, que embora não disponham de capacidade de execução da totalidade do objeto, possam fazê-lo com relação a itens ou unidades autônomas.

Além disso, tendo em vista o caráter estimativo dos quantitativos, torna-se necessária a aquisição através de Registro de Preço.

11. Contratações Correlatas e/ou Interdependentes

Não há contratações correlatas a que se pretende realizar, nem contratações que dela dependam.

12. Alinhamento entre a Contratação e o Planejamento

Conforme Objetivo Estratégico OE-3, proporcionar a melhoria constante das condições de trabalho e o planejamento da D Abst para a distribuição dos créditos destinados ao PASA, para o ano de 2023, conforme o Plano de Descentralização de Recursos Logísticos (PDR Log/2023).

13. Resultados Pretendidos

O resultado imediato pretendido com a contratação é a reposição dos materiais permanentes obsoletos e avariados, já a médio e longo prazo é a reposição do estoque de materiais permanentes no aprovisionamento do 7º Dsup, assim como a aquisição de outros maquinários ainda não adquiridos por esse Depósito.



Espera-se que a solução escolhida garanta uma contratação econômica do ponto de vista financeiro e eficiente em todos os aspectos, notadamente naqueles relacionados a preço, qualidade e recebimento da mercadoria.

14. Providências a serem Adotadas

Quanto as providências para a adequação do ambiente, em especial à estocagem, não haverá custos extras, pois há espaço no Setor de Aproveitamento do 7º D Sup para o recebimento dos produtos e ainda, trata-se de produtos estocados em quantidades pequenas.

Além do que, os mesmos serão solicitados quando da necessidade, como possibilita o SRP e quase que imediatamente distribuído aos locais que os demandam.

15. Possíveis Impactos Ambientais

A aquisição de materiais permanentes de copa e cozinha podem gerar os seguintes impactos ambientais:

- Embalagens mal descartadas: será adotado a separação do material em recicláveis ou não, e realizada a devida destinação.
- Outros resíduos: uma maneira de sanar esse problema é apenas utilizar o que for estritamente preciso, pois desse modo se evita o desperdício de material e otimiza a economia em uma manutenção ou reparo.

16. Declaração de Viabilidade

Esta equipe de planejamento declara **viável** esta contratação.

16.1. Justificativa da Viabilidade

Com base nos elementos apresentados neste estudo, considera-se que a contratação é viável para a Administração, consoante o inciso XIII, artigo 7º da IN 40, de 22 de maio de 2020

17. Responsáveis

RAUL VITOR ANDRADE E SILVA
Encarregado do Setor de Provisionamento do 7º D Sup



MINISTÉRIO DA DEFESA
EXÉRCITO BRASILEIRO
CMNE - 7ª RM / 7ª DE
7º DEPÓSITO DE SUPRIMENTO

(Estb Subs Mil 7ª RM /1941)

AV. GEN ESTILAC LEAL, 439 - CABANGA - RECIFE (PE) - CEP 50090-450
FONE (81) 3428-2151 - FAX (81) 3428-1657 - E-mail: salc7dsup@hotmail.com

NUP: 64453.006467/2022-31

DEMONSTRATIVO DE NECESSIDADE DE AQUISIÇÃO DE MATERIAL PERMANENTE
PARA O PASA A FAVOR DO ST APRV DO 7º D SUP.

ITEM	DISCRIMINAÇÃO DOS ITENS	UNIDADE	QUANTIDADE
1	AMACIADOR ELÉTRICO DE BIFE: amaciador de carnes em aço inox, tampa protetora dos pentes e pentes em aço inox, redutor com coroa e pinhão, produção de até 400kg/h, motor com potência de ½ cv, tensão 220 volts, altura 440mm, largura 210mm e comprimento 410mm,	Und	3
2	ARMÁRIO PANIFICAÇÃO, MATERIAL: AÇO INOX, ESPECIFICAÇÕES MÍNIMAS: ALTURA: 2,05 M, LARGURA: 73 CM, PROFUNDIDADE: 1,02 M, APLICAÇÃO: ACONDICIONAMENTO MASSA PÃES EM FERMENTAÇÃO, QUANTIDADE GAVETAS: 20 UN, ACABAMENTO SUPERFICIAL PINTURA A PÓ ELETRÓSTÁTICA, COM GARANTIA MÍNIMA DE 1ANO	Und	4
3	BALANÇA ELETRÔNICA DIGITAL, PESA 30KG, BATERIA INTERNA RECARREGÁVEL, DESLIGAMENTO AUTOMÁTICO, TARA SUCESSIVA CAPACIDADE 30KG DIVISÃO 5G PLATAFORMA 22X25 CM	Und	4
4	MASSEIRA, TIPO:ESPIRAL, MATERIAL: AÇO INOXIDÁVEL, CAPACIDADE: 40 KG, TENSÃO ALIMENTAÇÃO: 220 V, APLICAÇÃO: ELABORAÇÃO DE MASSAS PARA PANIFICAÇÃO, POTÊNCIA MOTOR: 3 CV, CARACTERÍSTICAS ADICIONAIS: AMASSAR, MISTURAR E SOVAR MASSAS.	Und	2
5	BALCAO TERMICO - USO COMERCIAL, BALCÃO TÉRMICO COM 8 CUBAS, MATERIAL:AÇO INOXIDÁVEL, CUBAS COM APROXIMADAMENTE 6 LITROS \ COBERTURA EM VIDRO TEMPERADO \ 220V \ (AxLxC) dimensões mínimas 130x55x136 cm \ CARACTERÍSTICAS ADICIONAIS: BANHO MARIA. SUSTENTAÇÃO TUBULAR COM RESISTÊNCIA CUBAS COM TAMANHO PROPORCIONAL AO PRODUTO	Und	2
6	BALCAO TERMICO - USO COMERCIAL, BALCÃO	Und	3

	TÉRMICO COM 10 CUBAS\\, MATERIAL:AÇO INOXIDÁVEL\\, CUBAS COM APROXIMADAMENTE 6 LITROS \\ COBERTURA EM VIDRO TEMPERADO \\ 220V \\ (AxLxC) dimensões mínimas 130x100x135 cm \\ CARACTERÍSTICAS ADICIONAIS: BANHO MARIA. SUSTENTAÇÃO TUBULAR. COM RESISTÊNCIA. CUBAS COM TAMANHO PROPORCIONAL AO PRODUTO		
7	MESA COZINHA\\, MATERIAL AÇO INOXIDÁVEL\\, COMPRIMENTO 75 CM\\, LARGURA 54 CM\\, ALTURA 85 CM\\, CARACTERÍSTICAS ADICIONAIS COM CUBA REDONDA EM AÇO INOXIDÁVEL\\, FORMATO TRAPEZOIDAL	Und	2
8	BALCÃO CONSERVAÇÃO ALIMENTO, MATERIAL:AÇO INOXIDÁVEL, COMPONENTES:PASTA FRIA COM ISOLAMENTO TÉRMICO, QUANTIDADE RECIPIENTE:5(1/1X150 ALÇA 530X325X150) E 10(1/2X150 ALÇA 325X UN, TIPO RECIPIENTES:COM ALÇAS MÓVEIS E TAMPA, TIPO RODÍZIO:GIRATÓRIO, CARACTERÍSTICAS ADICIONAIS:VITRINE SUPERIOR EM VIDRO CURVO	Und	2
9	BATEDEIRA INDUSTRIAL\\, MATERIAL CORPO AÇO\\, CAPACIDADE 18 L\\, POTÊNCIA MOTOR 1 CV \\, CARACTERÍSTICAS ADICIONAIS PLANETÁRIA\\, C/ REGULADOR DE VELOCIDADE\\, TENSÃO ALIMENTAÇÃO BIVOLT	Und	2
10	BEBEDOURO ÁGUA GARRAFÃO\\, MATERIAL AÇO GALVANIZADO\\, TIPO ELÉTRICO DE COLUNA\\, ACABAMENTO EXTERNO PINTURA EPOXI PÓ\\, CAPACIDADE 20 L\\, VOLTAGEM 220 V\\, COR BRANCA\\, CARACTERÍSTICAS ADICIONAIS 2 TORNEIRAS;DEPÓSITO ÁGUA E TAMPO SUPERIOR EM AÇO, 784144 - BEBEDOURO\\, COLUNA\\, COMPATÍVEL PARA GARRAFÃO DE 20 LITROS (SISTEMA DE ABERTURA GARRAFÃO AUTOMÁTICA)\\, TEMPERATURA DA ÁGUA 9-12 GRAUS\\, CAPACIDADE DE Á GUA GELADA ATE 20 LITROS\\, 02 TORNEIRAS (1 ÁGUA NATURAL\\, 1 ÁGUA GELADA) COM FIL TRO\\, COR BRANCA\\, GARANTIA MÍNIMA DE 01 ANO\\, ALTA CAPACIDADE DE REFRIGERAÇÃO COM COMPRESSOR HERMÉTICO\\, MÍNIMO DE 136\\,50 CM DE ALTURA (COM GARRAFÃO)\\, MÍNIMO D E 31 CM DE LARGURA\\, 85 A 112W\\, CAIXA 1.0 UNIDADE	Und	20
11	CAFETEIRA ELÉTRICA INDUSTRIAL EM AÇO INOX COM 06 LITROS, DUAS TORNEIRAS E SISTEMA DE PROTEÇÃO CONTRA VAZAMENTO E ENTUPIENTOS	Und	4
12	CALDEIRÃO: caldeirão industrial a gás (alimentos)\\, MATERIAL AÇO INOX AISI 304\\, CAPACIDADE 200 L\\, CARACTERÍSTICAS ADICIONAIS GÁS/VAPOR\\, TAMPA AMERICANA\\, VÁLVULA SEGURANÇA Acompanha: válvula de escoamento, torneira giratória, válvula para nível de camisa, válvula de segurança e manômetro; - Equipado com duas válvulas de segurança; - Pés tubulares em aço inoxidável	Und	2

	ø1 1/2" com niveladores de altura em poliamida 6.0 (nylon).		
13	CALDEIRÃO, MATERIAL AÇO INOXIDÁVEL, CAPACIDADE 300 L, CARACTERÍSTICAS ADICIONAIS VAPOR AUTOGERADO A GÁS, VÁLVULA DE SEGURANÇA, MAN Ô, FORMATO CILÍNDRICO, TIPO AUTOCLAVADO - Acompanha: válvula de escoamento, torneira giratória, válvula para nível de camisa, válvula de segurança e manômetro; - Equipado com duas válvulas de segurança; - Pés tubulares em aço inoxidável ø1 1/2" com niveladores de altura em poliamida 6.0 (nylon).	Und	2
14	MÁQUINA DE FABRICAR GELO, MATERIAL GABINETE: AÇO INOXIDÁVEL, DIMENSÕES MÍNIMAS LARGURA:57 CM, ALTURA:111 CM, PROFUNDIDADE:64 CM, VOLTAGEM; 220 V, CAPACIDADE DE PRODUÇÃO MÍNIMA: 75 KG/DIA, TIPO GELO, CAPACIDADE DE DEPÓSITO MÍNIMA:25 KG	Und	3
15	EXTRATOR DE SUCO INDUSTRIAL 0,5cv // EM AÇO // Dimensões mínimas (C x L x A): 210 x 350 x 395 mm	Und	10
16	CÂMARA CLIMÁTICA, AJUSTE AJUSTE DIGITAL, C/ PAINEL DE CONTROLE, PROGRAMÁVEL, TIPO PARA FERMENTAÇÃO, TEMPERATURA CONTROLE DE TEMPERATURA ATÉ 35 °C, COMPONENTES ATÉ 20 BANDEJAS, CARACTERÍSTICAS ADICIONAIS TENSÃO ENTRADA: 220V, PINTURA EPÓXI	Und	1
17	CARRO TRANSPORTE MATERIAIS, MATERIAL ESTRUTURA AÇO INOX TUBULAR, QUANTIDADE PRATELEIRAS 3 PRATELEIRAS, TIPO PROTEÇÃO COM PÁRA-CHOQUE ENVOLVENTE, QUANTIDADE RODAS FIXAS 2 RODAS FIXAS, TIPO PRATELEIRAS COM GRADIL, CARACTERÍSTICAS ADICIONAIS COM RODÍZIOS	Und	5
18	CARRO TRANSPORTE, MATERIAL CORPO AÇO, TIPO ARO RODA ALUMÍNIO, CAPACIDADE CARGA 400 L, CARACTERÍSTICAS ADICIONAIS ALTURA 1440 MM, LARGURA 450MM, ENTRE RODAS 620MM,	Und	4
19	CARRINHO DISTRIBUIÇÃO, MATERIAL BANDEJA:CHAPA AÇO INOXIDÁVEL, MATERIAL ESTRUTURA:AÇO INOXIDÁVEL, TIPO:CARRO CUBA DE 190 LITROS, TIPO RODÍZIO:DIÂMETRO DE 5", 4 SENDO 2 C/ TRAVA P/ ESTACIONAR, APLICAÇÃO:TRANSPORTE DE CARNES EM AÇOUGUES, COMPRIMENTO:904 MM, LARGURA:650 MM, ALTURA:800 MM, CARACTERÍSTICAS ADICIONAIS:DRENO COM VÁLVULA DE ESFERA PARA ESCOAMENTO DE LÍQUIDOS	Und	3
20	VENTILADOR, TIPO:PEREDE, POTÊNCIA MOTOR:200 W, TENSÃO ALIMENTAÇÃO:220 V, CARACTERÍSTICAS ADICIONAIS:3 VELOCIDADES, OSCILANTE, GRADE PROTEÇÃO, ALTURA RE, MATERIAL:PLÁSTICO, DIÂMETRO:60 CM, QUANTIDADE VELOCIDADE:3 UN, VAZÃO:66 M3/MIN	Und	15
21	LIXEIRA, MATERIAL:AÇO INOXIDÁVEL,	Und	10

	CAPACIDADE:80 L, TIPO:COM RODAS E PEDAL, CARACTERÍSTICAS ADICIONAIS:COM 3 RODÍZIOS, TAMPA LISA E ALÇAS, FORMATO CILIND, APLICAÇÃO:COLETA LIXO SECO E MOLHADO		
22	MÁQUINA DE LAVAR LOUÇAS, MATERIAL: AÇO INOXDÁVEL, MODELO: PROFISSIONAL, CAPACIDADE:1,75 L, VOLTAGEM:220 V, POTÊNCIA MOTOR:C CV, CARACTERÍSTICAS ADICIONAIS:275 GAVETAS POR HORA,CONSUMO:46,5 KM/H	Und	2
23	COIFA DE PAREDE EM AÇO INOX COM FUNÇÃO DEPURADOR E EXAUSTOR 60CVS , BIVOLT, COM FILTRO EM CARVÃO ATIVADO E DIMENSÕES MÍNIMAS (A X L X C) 70 X 60 X 45 CM	Und	10
24	CORTADOR ELÉTRICO FRIOS\, MATERIAL AÇO INOXIDÁVEL\, CAPACIDADE CORTE 50 KG/H\, TENSÃO 220 V\, APLICAÇÃO INDÚSTRIA ALIMENTÍCIA\, DIÂMETRO DISCO 260 MM\, POTÊNCIA MOTOR 0\,25 CV\, PROFUNDIDADE CORTE 155 MM\, LARGURA CORTE 125 MM\, ALTURA 820 MM\, LARGURA 310 MM\, PROFUNDIDADE 540 MM\, CARACTERÍSTICAS ADICIONAIS AUTOMÁTICO	Und	4
25	DESCASCADOR LEGUMES\, MATERIAL AÇO INOXIDÁVEL\, CAPACIDADE 10 KG\, PRODUÇÃO APROXIMADA 200 KG/H\, POTÊNCIA MOTOR 1/3 CV\, TENSÃO ALIMENTAÇÃO 220 V\, APLICAÇÃO COZINHA INDUSTRIAL\, TIPO ELÉTRICO	Und	4
26	DIVISORA DE COLUNA MASSA ALIMENTÍCIA\, MATERIAL ESTRUTURA AÇO CARBONO FUNDIDO\, MATERIAL NAVALHA AÇO E TEFLON\, SISTEMA ACIONAMENTO ALAVANCA/ MANUAL\, QUANTIDADE DIVISÓRIAS 30 UN\, COMPRIMENTO 0\,50 M\, LARGURA 0\,83 M\, ALTURA 0\,94 M \, PESO 168 KG\, ACABAMENTO SUPERFICIAL PINTURA EM EPÓXI\, CARACTERÍSTICAS ADICIONAIS UNIFORMIDADE NO CORTE\, ANTI-ADERENTE\, TAMPA E MESA	Und	2
27	ESTANTE\, MATERIAL AÇO\, PROFUNDIDADE 23\,50 CM\, ACABAMENTO SUPERFICIAL PINTURA LISA\, COR CINZA ESCURO\, QUANTIDADE PRATELEIRAS 5 UN\, TIPO PRATELEIRAS REGULÁVEIS\, ALTURA 2\,50 M\, LARGURA 1\,00 M	Und	10
28	ESTANTE, MATERIAL: AÇO INOX 304, PROFUNDIDADE: 50CM, QUANTIDADE DE PRATELEIRAS: 4UN, TIPO PRATELEIRAS FIXAS, ALTURA: 160CM, LARGURA 120CM.	Und	10
29	PALETE, MATERIAL:PLÁSTICO, COMPRIMENTO:50 CM, LARGURA:50 CM, ALTURA:5 CM, COR:BRANCA	Und	200
30	LIXEIRA, MATERIAL:AÇO INOXIDÁVEL, CAPACIDADE:20 L, TIPO:COM TAMPA, DIÂMETRO:34 CM, ALTURA:50 CM, CARACTERÍSTICAS ADICIONAIS:DOBRADIÇA, HASTE E PEDAL/ACIONAMENTO TAMPA POR PE, ESPESSURA:6 MM, FORMATO:CILINDRICO, TAMANHO:MÉDIO,	Und	10

[Handwritten signatures]



	MATERIAL BORDA:AÇO INOXIDÁVEL, PESO:2,5 KG, APLICAÇÃO:COLETA DE LIXO		
31	FOGÃO INDUSTRIAL, MATERIAL:AÇO CARBONO, FUNCIONAMENTO:GÁS, TIPO ACENDIMENTO:MANUAL, COMPRIMENTO:140 CM, LARGURA:83 CM, ALTURA:80 CM, TIPO USO:COZINHAR E ASSAR ALIMENTOS, QUANTIDADE BOCAS:6 UN, APLICAÇÃO:COZINHAR E ASSAR ALIMENTOS	Und	2
32	FORNO INDUSTRIAL, TIPO:A GÁS, MATERIAL:CHAPA AÇO INOXIDÁVEL, TENSÃO ALIMENTAÇÃO:220 V, CARACTERÍSTICAS ADICIONAIS:16 ASSADEIRAS, COMPRIMENTO:1140 MM, LARGURA:1953 MM, ALTURA:2.340 MM, CONSUMO:1,80 KG/H, TIPO CÂMERA:PORTA COM VIDRO DUPLO TEMPERADO, FAIXA TEMPERATURA:30 A 250 °C, COMPONENTES:3 TURBINAS RADIAIS, 1 CARRO FIXO 1 CARRO GIRATÓRIO, PESO:680 KG, APLICAÇÃO:PADARIA	Und	2
33	FORNO MICROONDAS, CAPACIDADE:32 L, POTÊNCIA:900 W, VOLTAGEM:220 V, CARACTERÍSTICAS ADICIONAIS:ALARME SONORO, prato giratório.	Und	6
34	FORNO ELÉTRICO, APLICAÇÃO:INDUSTRIAL, VOLTAGEM:220 V, CAPACIDADE:750 PÃES / HORA, CARACTERÍSTICAS ADICIONAIS:10 ESTEIRAS, VISOR DE VIDRO E FECHO REFORÇADO,COR-, MATERIAL EXTERNO:FRENTE E PORTA EM AÇO INOXIDÁVEL ESCOVADO	Und	2
35	FREEZER, COR:BRANCA, CAPACIDADE:566,30 L, TIPO:HORIZONTAL, QUANTIDADE TAMPAS:3 UN, TENSÃO ALIMENTAÇÃO:220 V	Und	4
36	FREEZER, TIPO:VERTICAL, CAPACIDADE:228 L, SISTEMA DEGELO:FROST FREE, TENSÃO ALIMENTAÇÃO:220 V, CARACTERÍSTICAS ADICIONAIS:CESTOS REMOVÍVEIS, LÂMPADA, CONTROLE TEMPERATURA	Und	4
37	FRITADEIRA, MATERIAL ESTRUTURA:AÇO INOXIDÁVEL AISI 304, POTÊNCIA:6 KW, TENSÃO ALIMENTAÇÃO:220 V, TEMPERATURA:270 °C, CAPACIDADE:60 L, CARACTERÍSTICAS ADICIONAIS:TAMPA BASCULANTE E ALAVANCA EM AÇO INOXIDÁVEL, PÉS	Und	6
38	REFRIGERADOR ALIMENTOS, TENSÃO ALIMENTAÇÃO:220 V, CARACTERÍSTICAS ADICIONAIS:REVESTIMENTO EXTERNO AÇO INOXIDÁVEL ESCOVADO, QUANTIDADE PORTAS:4 UN, COR:BRANCA, CAPACIDADE:810	Und	2
39	LAVADORA ALTA PRESSÃO, PRESSÃO:2.175 PSI, VAZÃO:600 L/H, TENSÃO:220 V, POTÊNCIA CONSUMIDA:3,3 KW, CARACTERÍSTICAS ADICIONAIS:PROTEÇÃO POR FUSÍVEL 16 A, CABO DE 30M EXTENSÃO, TIPO:LAVA-JATO, FREQUÊNCIA:60 HZ	Und	2

40	LIQUIDIFICADOR INDUSTRIAL, MATERIAL COPO:AÇO INOXIDÁVEL, MATERIAL BASE:AÇO INOX, CAPACIDADE:4 L, TENSÃO NOMINAL:220 V	Und	12
41	LIQUIDIFICADOR INDUSTRIAL, MATERIAL COPO:AÇO INOXIDÁVEL, MATERIAL BASE:AÇO INOX, CAPACIDADE:25 L, POTÊNCIA MOTOR:1,5 CV, TENSÃO NOMINAL:220V	Und	6
42	LIXEIRA POLIETILENO COM CAPACIDADE PARA 1000 LITROS, COM PEDAL. CORES DIVERSAS.	Und	4
43	LIXEIRA, MATERIAL:AÇO INOXIDÁVEL, CAPACIDADE:40 L, DIÂMETRO:29 CM, ALTURA:59 CM, CARACTERÍSTICAS ADICIONAIS:PEDAL DE ABERTURA, MATERIAL BORDA:CHAPA DOBRADA	Und	2
44	MESA COPA/COZINHA, MATERIAL MESA:AÇO INOX, COMPRIMENTO MESA:2,90 M, LARGURA MESA:90 M, CARACTERÍSTICAS ADICIONAIS:COM TAMPO E PRATELEIRA GRADEADO SEM RODÍZIO, ALTURA MESA:90 M	Und	2
45	MODELADORA MASSA PANIFICAÇÃO, TIPO:MONOFÁSICA, POTÊNCIA MOTOR:1/5 CV, TENSÃO ALIMENTAÇÃO:220 V, CAPACIDADE PRODUÇÃO:15KG DE MASSA POR PASSADA, CARACTERÍSTICAS ADICIONAIS:2 ROLOS AMASSADORES COM COBERTURA EM CROMO	Und	2
46	MOEDOR DE CARNE INDUSTRIAL, MATERIAL CORPO:AÇO INOXIDÁVEL, MATERIAL BANDEJA:AÇO INOXIDÁVEL, CAPACIDADE MOAGEM:700 KG/H, POTÊNCIA MOTOR:3 HP	Und	4
47	ESTRADO MODULAR, MATERIAL:POLIETILENO, COMPRIMENTO:120 CM, LARGURA:100 CM, ALTURA:15 CM, CAPACIDADE CARGA:2.000 KG	Und	50
48	LAVATÓRIO MÃOS, MATERIAL:AÇO INOXIDÁVEL, COMPRIMENTO:360 MM, LARGURA:360 MM, ALTURA:140 MM, CARACTERÍSTICAS ADICIONAIS:CUBA: 250X140MM, ACIONAMENTO COM O JOELHO	Und	4
49	PROCESSADOR ALIMENTOS, MATERIAL CORPO:AÇO INOXIDÁVEL, MATERIAL EXTERNO:AÇO INOXIDÁVEL, MATERIAL TAMPA:AÇO INOXIDÁVEL, COR:CINZA, QUANTIDADE DISCO:6 UN, FUNÇÃO DISCO:RALADOR/FATIADOR E DESFIADOR, TENSÃO:220 V, POTÊNCIA:1/2 CV, PESO:35 KG	Und	3
50	REFRESQUEIRA, MATERIAL ESTRUTURA:AÇO INOXIDÁVEL, MATERIAL DEPÓSITO:ACRÍLICO, TIPO:2 DEPÓSITOS, CAPACIDADE:30 L, TENSÃO:220 V, POTÊNCIA:240 W, APLICAÇÃO:SERVIR BEBIDAS FRIAS	Und	2
51	REFRIGERADOR DUPLEX, CAPACIDADE REFRIGERAÇÃO:330 L, SISTEMA DEGELO:FROST FREE, COR:BRANCA, TENSÃO ALIMENTAÇÃO:220 V	Und	2
52	SERRA FITA, MATERIAL BASE:AÇO, MATERIAL MESA:AÇO INOXIDÁVEL, TENSÃO ALIMENTAÇÃO:220 V, POTÊNCIA MOTOR:1,5 CV	Und	3



53	BEBEDOURO INDUSTRIAL INOX COM BOIA E FILTRO 100 L, 220 V	Und	5
----	---	-----	---

Recife, PE, 10 de novembro de 2022

RAUL VITOR ANDRADE E SILVA – 1º Ten
Enc St Aprv 7º D Sup

JAYLTON SANTOS CHAGAS - 3º Sgt
Enc Aux St Aprv 7º D Sup



**MINISTÉRIO DA DEFESA
EXÉRCITO BRASILEIRO
7º DEPÓSITO DE SUPRIMENTO
(Estabelecimento de Subsistência Militar da 7ª RM / 1941)
DEPÓSITO CAMPINA DO TABORDA**

MAPA DE GERENCIAMENTO DE RISCO

1. Assim como em toda contratação, vislumbram-se nesta alguns riscos que podem comprometer o sucesso do procedimento, tanto nas fases de planejamento da contratação e seleção do fornecedor como na de gestão do contrato e aquisição do material.
2. Abaixo são identificados os principais riscos que possam comprometer o sucesso do processo de contratação, bem como o mapeamento de ações de prevenção e contingência:

RISCO 1 - PROJETO BÁSICO OU TERMO DE REFERÊNCIA INCOMPLETO OU INADEQUADO		
Probabilidade:	<input type="checkbox"/> BAIXA <input checked="" type="checkbox"/> MÉDIA <input type="checkbox"/> ALTA	
Impacto:	<input type="checkbox"/> BAIXO <input type="checkbox"/> MÉDIO <input checked="" type="checkbox"/> ALTO	
ID	DANO	
1	Elaboração de edital inadequado gerando recursos ou impugnação quando da sua publicação.	
2	Atraso no procedimento licitatório devido à republicação do edital.	
3	Contratação com prejuízos para administração.	
ID	Ação Preventiva	Responsável
1	Capacitar pessoal ou designar pessoal capacitado para executar a atividade.	Ordenador de Despesas
2	Realização de estudos preliminares anteriores a elaboração do projeto básico ou termo de referência.	Requisitante
ID	Ação de Contingência	Responsável
1	Recomendar correções e/ou adequações no termo de referência ou projeto básico.	SALC
2	Não aprovar termo de referência ou projeto básico.	Ordenador de Despesas

RISCO 2 - ESPECIFICAÇÃO DOS ITENS		
Probabilidade:	<input checked="" type="checkbox"/> BAIXA <input type="checkbox"/> MÉDIA <input type="checkbox"/> ALTA	
Impacto:	<input type="checkbox"/> BAIXO <input type="checkbox"/> MÉDIO <input checked="" type="checkbox"/> ALTO	
ID	DANO	

[Assinatura]

RISCO 2 - ESPECIFICAÇÃO DOS ITENS		
1	Requisitos/especificação da contratação que possam ser erroneamente interpretados pelos licitantes	
ID	Ação Preventiva	Responsável
1	Elaborar o TR de forma clara e concisa e possibilitar a visita técnica para maior conhecimento acerca do objeto pretendido.	Requisitante
ID	Ação de Contingência	Responsável
1	Analisar o TR a fim de identificar pontos que possam ser questionados, e se for o caso encaminhar para alteração por parte do Requisitante.	Equipe de planejamento

RISCO 3 - AUSÊNCIA DE JUSTIFICATIVA PARA CONTRATAÇÃO		
Probabilidade:	<input checked="" type="checkbox"/> BAIXA <input type="checkbox"/> MÉDIA <input type="checkbox"/> ALTA	
Impacto:	<input type="checkbox"/> BAIXO <input checked="" type="checkbox"/> MÉDIO <input type="checkbox"/> ALTO	
ID	DANO	
1	Não atendimento ao princípio da motivação .	
2	Desperdício de recursos devido à contratação de solução menos adequada.	
ID	Ação Preventiva	Responsável
1	Apresentar justificativa para contratação conforme necessidades e planejamento estratégico da contratante e levantamento das necessidades.	Requisitante
ID	Ação de Contingência	Responsável
1	Não aprovar o Termo de Referência ou Projeto Básico.	Ordenador de Despesas

RISCO 4 - DESCRIÇÃO INADEQUADA DA SOLUÇÃO COMO UM TODO		
Probabilidade:	<input type="checkbox"/> BAIXA <input checked="" type="checkbox"/> MÉDIA <input type="checkbox"/> ALTA	
Impacto:	<input type="checkbox"/> BAIXO <input type="checkbox"/> MÉDIO <input checked="" type="checkbox"/> ALTO	
ID	DANO	
1	Aquisição de apenas parte da solução	
2	Não atendimento da necessidade que originou a demanda.	
ID	Ação Preventiva	Responsável
1	Realizar estudos técnicos preliminares identificando todas as partes da solução necessárias ao atendimento da necessidade que originou a demanda.	Requisitante

ID	Ação de Contingência	Responsável
1	Não aprovar o Termo de Referência ou Projeto Básico.	Ordenador de Despesas

RISCO 5 - REQUISITOS PARA CONTRATAÇÃO INSUFICIENTES OU DESNECESSÁRIOS

Probabilidade:	<input type="checkbox"/> BAIXA <input checked="" type="checkbox"/> MÉDIA <input type="checkbox"/> ALTA
Impacto:	<input type="checkbox"/> BAIXO <input type="checkbox"/> MÉDIO <input checked="" type="checkbox"/> ALTO

ID	DANO
1	Desperdício ou falta de recursos.
2	Não produz resultados capazes de atender à necessidade da contratação.
3	Restrição de competitividade na licitação.

ID	Ação Preventiva	Responsável
1	Desconhecimento sobre as necessidades do objeto a ser contratado.	Requisitante
2	Iniciar a elaboração do termo de referência ou projeto básico após a aprovação dos estudos técnicos preliminares.	Requisitante
3	Definir os requisitos necessários e suficientes para a contratação, de forma que o objeto seja precisamente definido, contemplando os requisitos mínimos de qualidade, segurança e durabilidade.	Requisitante

ID	Ação de Contingência	Responsável
1	melhor capacitação técnica para definir os requisitos mínimos para a contratação conforme legislação.	SALC

RISCO 6 - DESCRIÇÃO INSUFICIENTE DO MODELO DE EXECUÇÃO DO OBJETO.

Probabilidade:	<input checked="" type="checkbox"/> BAIXA <input type="checkbox"/> MÉDIA <input type="checkbox"/> ALTA
Impacto:	<input type="checkbox"/> BAIXO <input type="checkbox"/> MÉDIO <input checked="" type="checkbox"/> ALTO

ID	DANO
1	Definição equivocada, no edital de licitação, do regime de execução da contratação por ser derivado do modelo de execução do objeto.
2	Subjetividade para acompanhamento, fiscalização e medição para pagamento do contrato.
3	Contratação sem limite de prazo para execução e entrega do objeto.

ID	Ação Preventiva	Responsável
1	Conferência e controle da conformidade do procedimento com utilização	SALC

Handwritten signature/initials

	de <i>checklist</i> .	
2	Definir o regime de execução da contratação derivado do modelo de execução do objeto.	SALC
3	Descrever o modelo de execução do objeto contendo: descrição da dinâmica do contrato, definição do método para quantificar a execução do objeto contratado, definição do formato e do conteúdo do instrumento formal que será utilizado nas etapas de solicitação, acompanhamento, fiscalização e recebimento do objeto.	Requisitante
ID	Ação de Contingência	Responsável
1	Questionar a área demandante quanto ao modelo de execução do objeto para definir o regime de execução da contratação.	SALC

RISCO 7 - DEFINIÇÃO INADEQUADA OU INSUFICIENTE DE PRAZO PARA EXECUÇÃO DO OBJETO.

Probabilidade:	<input checked="" type="checkbox"/> BAIXA <input type="checkbox"/> MÉDIA <input type="checkbox"/> ALTA	
Impacto:	<input type="checkbox"/> BAIXO <input type="checkbox"/> MÉDIO <input checked="" type="checkbox"/> ALTO	
ID	DANO	
1	Aditivos contratuais para prorrogação de prazo.	
2	Reajuste do contrato em função do tempo.	
3	Entrega do objeto em período que não atende as necessidades da contratante	
ID	Ação Preventiva	Responsável
1	Conferência e controle da conformidade do procedimento com utilização de <i>checklist</i> .	SALC
2	Discriminar no termo de referência ou projeto básico os prazos de execução, entrega do objeto e de vigência do contrato	Requisitante
3	Realizar estudo do histórico de contratações semelhantes para estimativa dos prazos	Requisitante
ID	Ação de Contingência	Responsável
1	Questionar a área demandante quanto aos prazos.	SALC

RISCO 8- AUSÊNCIA DE MODELO DE GESTÃO DO CONTRATO OU MODELO INSUFICIENTE.

Probabilidade:	<input type="checkbox"/> BAIXA <input checked="" type="checkbox"/> MÉDIA <input type="checkbox"/> ALTA
Impacto:	<input type="checkbox"/> BAIXO <input type="checkbox"/> MÉDIO <input checked="" type="checkbox"/> ALTO
ID	DANO
1	Gestão e fiscalização inadequada do contrato.

[Handwritten signature]

2	Não manutenção das condições de habilitação exigidas na licitação.	
3	Subjetividade na avaliação da conformidade do objeto.	
ID	Ação Preventiva	Responsável
1	Capacitar pessoal ou designar pessoal capacitado para executar a atividade de gestão e fiscalização do contrato.	Fisc Adm
2	Incluir no modelo de gestão a definição de protocolo de comunicação entre contratante e contratada ao longo da execução contratual.	Requisitante
3	Avaliar as condições estabelecidas verificando se são suficientes e possíveis de cumprir para que a necessidade seja atendida.	Requisitante
4	Inserir cláusula contratual de manutenção das condições de habilitação.	SALC
ID	Ação de Contingência	Responsável
1	Utilizar modelo de gestão padrão com indicação dos responsáveis pela gestão.	Requisitante

RISCO 9 - CRITÉRIOS INADEQUADOS PARA MEDIÇÃO E PAGAMENTO		
Probabilidade:	<input type="checkbox"/> BAIXA <input checked="" type="checkbox"/> MÉDIA <input type="checkbox"/> ALTA	
Impacto:	<input type="checkbox"/> BAIXO <input type="checkbox"/> MÉDIO <input checked="" type="checkbox"/> ALTO	
ID	DANO	
1	Desperdício de recursos.	
2	Conflito e possíveis atrasos entre contratante e contratada.	
3	Contratação não produz resultados capazes de atender às necessidades demandadas.,	
ID	Ação Preventiva	Responsável
1	Estabelecer a previsão de pagamentos por resultados.	Requisitante
2	Apresentar justificativa caso a contratação seja uma exceção ao padrão de pagamento adotado pelo Órgão.	Requisitante
ID	Ação de Contingência	Responsável
1	Informar formas de pagamento disponíveis e indicar a que melhor se aplica ao caso.	Tesouraria

RISCO 10 - AUSÊNCIA OU INSUFICIÊNCIA DOS CRITÉRIOS DE JULGAMENTO DAS PROPOSTAS

Probabilidade:	<input checked="" type="checkbox"/> BAIXA <input type="checkbox"/> MÉDIA <input type="checkbox"/> ALTA	
Impacto:	<input type="checkbox"/> BAIXO <input type="checkbox"/> MÉDIO <input checked="" type="checkbox"/> ALTO	
ID	DANO	
1	Seleção da proposta por critério diverso do objetivo da contratação.	
2	Desperdício de recursos.	
3	Contratação não produz resultados capazes de atender à necessidade demandada.	
ID	Ação Preventiva	Responsável
1	Conferência e controle da conformidade do procedimento com utilização de checklist.	SALC
2	Escolher o critério de julgamento das propostas que melhor avalie o objeto, em qualidade e economicidade e que atenda a necessidade do Órgão.	Requisitante
ID	Ação de Contingência	Responsável
1	Questionar a Área Demandante quanto aos critérios de julgamento.	SALC

RISCO 11 - AUSÊNCIA DAS OBRIGAÇÕES DAS PARTES.

Probabilidade:	<input type="checkbox"/> BAIXA <input checked="" type="checkbox"/> MÉDIA <input type="checkbox"/> ALTA	
Impacto:	<input type="checkbox"/> BAIXO <input type="checkbox"/> MÉDIO <input checked="" type="checkbox"/> ALTO	
ID	DANO	
1	Descumprimento contratual pelas partes.	
2	Dificuldade na fiscalização do contrato.	
3	Não aplicação de penalidades aos responsáveis pelos descumprimentos.	
ID	Ação Preventiva	Responsável
1	Conferência e controle da conformidade do procedimento com utilização de <i>checklist</i> .	SALC
2	Estabelecer as obrigações de ordem técnica das partes para a execução do objeto.	Requisitante
ID	Ação de Contingência	Responsável
1	Estabelecer as obrigações das partes conforme legislação.	SALC



RISCO 12 - PREGÃO DESERTO – SEM PROPOSTA		
Probabilidade:	(x) BAIXA () MÉDIA () ALTA	
Impacto:	(x) BAIXO () MÉDIO () ALTO	
ID	DANO	
1	Frustração do esforço da administração para selecionar um fornecedor.	
ID	Ação Preventiva	Responsável
1	Ampliar as formas de divulgação do aviso de abertura, além da publicação no Diário Oficial da União, no Portal de Compras e no Portal do Comando do 7º Depósito de Suprimento, enviando o edital para os fornecedores que auxiliaram na pesquisa de preços e para os potenciais fornecedores que já participaram de outras licitações do órgão para objetos similares.	Pregoeiro
ID	Ação de Contingência	Responsável
1	Reagendar a abertura da sessão pública e publicar um novo aviso, procedendo a divulgação com a mesma metodologia anterior, dando ênfase para a informação atingir os potenciais fornecedores interessados.	Pregoeiro

RISCO 13 - FORNECEDOR NÃO ENVIA PROPOSTA		
Probabilidade:	() BAIXA (X) MÉDIA () ALTA	
Impacto:	() BAIXO (X) MÉDIO () ALTO	
ID	DANO	
1	Recusa da proposta do fornecedor e convocação de novo fornecedor para enviar proposta	
ID	Ação Preventiva	Responsável
1	Registrar repetidos avisos pelo chat do pregão para enviar proposta e risco de autuação com processo administrativo.	Pregoeiro
ID	Ação de Contingência	Responsável
1	Recusar a proposta do fornecedor.	Pregoeiro
2	Convocar o próximo fornecedor na ordem de classificação das propostas para o mesmo item.	Pregoeiro

RISCO 14 - FORNECEDOR NÃO APRESENTOU ATESTADO DE CAPACIDADE TÉCNICA	
Probabilidade:	() BAIXA (X) MÉDIA () ALTA
Impacto:	() BAIXO (X) MÉDIO () ALTO
ID	DANO

1	Inabilitação do fornecedor e retorno para fase de aceitação para seleção de novo fornecedor	
ID	Ação Preventiva	Responsável
1	Registrar a exigência no edital convocatório.	Ordenador de Despesas
2	Registrar repetidos avisos pelo chat do pregão para enviar proposta e risco de autuação com processo administrativo.	Pregoeiro
ID	Ação de Contingência	Responsável
1	Recusar a proposta do fornecedor.	Pregoeiro
2	Convocar o próximo fornecedor na ordem de classificação das propostas para o mesmo item.	Pregoeiro

RISCO 15- FORNECEDOR NÃO EXECUTAR O OBJETO DENTRO DO PRAZO		
Probabilidade:	<input type="checkbox"/> BAIXA <input checked="" type="checkbox"/> MÉDIA <input type="checkbox"/> ALTA	
Impacto:	<input type="checkbox"/> BAIXO <input checked="" type="checkbox"/> MÉDIO <input type="checkbox"/> ALTO	
ID	DANO	
1	Suspensão da execução do objeto.	
ID	Ação Preventiva	Responsável
1	Monitorar as condições de execução do objeto.	Fiscal de Contrato
ID	Ação de Contingência	Responsável
1	Adotar medidas para seleção de outro fornecedor.	Chefe da Salc

RISCO 16 - AUSÊNCIA DA EMPRESA VENCEDORA APÓS A ADJUDICAÇÃO DO EDITAL, PARA ASSINATURA DO CONTRATO OU DOCUMENTO SUBSTITUTIVO DO CONTRATO		
Probabilidade:	<input type="checkbox"/> BAIXA <input checked="" type="checkbox"/> MÉDIA <input type="checkbox"/> ALTA	
Impacto:	<input type="checkbox"/> BAIXO <input checked="" type="checkbox"/> MÉDIO <input type="checkbox"/> ALTO	
ID	DANO	
1	Atraso na adjudicação do Edital	
2	Atraso na entrega da solução contratada	
ID	Ação Preventiva	Responsável
1	Criar mecanismos que permitam a prévia verificação, por parte do CONTRATANTE, de produtos ou soluções já concebidas pelo mercado que implementem as premissas e principais funcionalidades exigidas para a solução a ser contratada.	Pregoeiro

2	Realizar verificação com bastante rigor da proposta técnica da empresa vencedora, valendo-se de diligências quando necessário, para constatar as verdadeiras possibilidades de fornecimento da solução dentro do que foi especificado.	Pregoeiro
ID	Ação de Contingência	Responsável
1	Analisar as alternativas para chamar os próximos colocados, Discutir valores e providenciar contrato.	Pregoeiro

RISCO 17 - INEXECUÇÃO TOTAL OU PARCIAL DO CONTRATO		
Probabilidade:	() BAIXA (X) MÉDIA () ALTA	
Impacto:	() BAIXO (X) MÉDIO () ALTO	
ID	DANO	
1	Indisponibilidade da solução contratada	
2	Atraso na entrega da solução contratada	
3	Prejuízo para Administração em termos de tempo e custos processuais	
ID	Ação Preventiva	Responsável
1	Criar mecanismos que permitam a prévia verificação, por parte do 7º D Sup, de produtos ou soluções já concebidas pelo mercado que implementem as premissas e principais funcionalidades exigidas para a solução a ser contratada.	Fiscal Administrativo
2	Estabelecer sanções por atraso.	Ordenador de Despesas
ID	Ação de Contingência	Responsável
1	Analisar as alternativas para chamar os próximos colocados, discutir valores e providenciar contrato.	Chefe da Salc

RISCO 18 - FALHA OU ATRASO NO PROCESSO DE ADAPTAÇÃO.		
Probabilidade:	() BAIXA (X) MÉDIA () ALTA	
Impacto:	() BAIXO () MÉDIO (X) ALTO	
ID	DANO	
1	Atraso na aquisição do objeto.	
2	Contratação em desacordo com a necessidade da Administração: Equívoco na escolha do modelo de contratação/Prejuízo ao erário.	
ID	Ação Preventiva	Responsável
1	Designar pessoal capacitado e em quantidade suficiente para a	Ordenador de Despesas



	composição da equipe de planejamento da contratação.	
2	Participação ativa do Setor Requisitante no planejamento da contratação, de modo a mitigar o risco.	Requisitante
ID	Ação de Contingência	Responsável
1	Designar pessoal adicional para a composição da equipe de planejamento da contratação.	Ordenador de Despesas
2	Refazer o procedimento de planejamento.	Requisitante

Quartel em Recife-PE, 09 de fevereiro de 2023.

RAUL VITOR ANDRADE E SILVA – 1º Ten
Membro da Equipe de Planejamento da Contratação



**MINISTÉRIO DA DEFESA
EXÉRCITO BRASILEIRO
7º DEPÓSITO DE SUPRIMENTO
(Estabelecimento de Subsistência Militar da 7ª RM/1941)
DEPÓSITO CAMPINA DO TABORDA**

APROVAÇÃO DE ESTUDO TÉCNICO PRELIMINAR

Cumprindo o que dispõe o inciso II do art. 14º do Decreto nº 10.024/19, aprovo o Estudo Técnico Preliminar do Pregão SRP nº 01/2023 – 7º D Sup, Processo Administrativo nº 64453.006467/2022-31, de 30 de dezembro de 2022, fundamentados nos elementos técnicos abaixo:

- a) O certame licitatório (Pregão SRP nº 01/2023 – 7º D Sup) está sendo destinado a todas as empresas pertencentes ao ramo de atividade relacionado ao objeto da licitação;
- b) As quantidades constantes do objeto do Pregão SRP nº 01/2023 – 7º D Sup atendem as demandas para um período determinado.
- c) O referido estudo foi elaborado conforme IN 40/2020.

Recife – PE, 10 de fevereiro de 2023.

FLÁVIO SARAIYA QUINTELLA – Ten Cel
Ordenador de Despesas do 7º D Sup



Mensagens ao Estudo Técnico Preliminar

Reenviar o Estudo Preliminar

Legendas Status: Revisar Aceito Rejeitado

Mostrar Registros

Pesquisar:

Arquivo	Mensagem	Status	Data de Envio
Sobre o Arquivo: pg-01_2023-pasa-permanente.pdf	<p>1. Observa-se que constam nos itens apenas as orientações de como atender cada item. Não observa-se, no seu conteúdo (a descrição no item), uma real e clara abordagem à presente contratação.</p> <p>Recomendo mudanças nas próximas contratações e que os setores requisitantes observem tal recomendação nos próximos ETP. 2. Recomendando verificar que o OE apresentado (item 12) está em desacordo com o Plano de Gestão da OM. O planejamento da Diretoria citada não faz parte desse OE. 3. Recomendando observar os quantitativos informados neste documento, avaliando a sua pertinência.</p> <p>Observar, também, as quantidades que serão apresentadas pelas UGP integrantes do Grupo. O Cmt da UGG é o responsável pela crítica sobre os quantitativos finais (evitar dimensionamento exagerado das quantidades em cada item da licitação). 4. O ETP é o primeiro documento da fase inicial do certame e deve ser elaborado e apresentado com tempestividade. Serve como base para um planejamento do edital e seus anexos. Este ETP está considerado APROVADO!</p>	<input checked="" type="radio"/>	14/02/2023 14:07:55



- do 4º B Com (Recife-PE), o Cel COM (0204718142) RONALDO ANDRÉ FURTADO;
- do 9º B Com GE (Campo Grande-MS), o Cel COM (0204716740) GIANCARLO NIEDERMEIER BELMONTE;
- do B Ex Com (Rio de Janeiro-RJ), o Cel COM (0111021044) MARCELO MERON DE CERQUEIRA;
- do CISE (Brasília-DF), o Cel COM (2024739811) VALDECIR GREGORY;
- do 1.ª CTA (Fortaleza-CE), o Ten Cel OQM Ex (0130776248) DANIEL PETERSON CARVALHO DE MELO;
- do 3ª CTA (São Paulo-SP), o Ten Cel COM (0187702436) ELGEN CORRÊA PEÇANHA JUNIOR;
- do 52ª CT (Fortaleza-CE), o Ten Cel COM (0113963349) RICARDO LUIS BARBOSA;
- do 1.ª CTA (Fortaleza-CE), o Cel COM (0204728343) NELSON MENDONÇA JUNIOR;
- do DC Mun (Paracambi-RJ), o Cel CAV (0203928445) NILO SARPA ADEODATO;
- do 5ª CGCF Ex (Curitiba-PR), o Cel SV INT (0204732648) WAGNER SOARES DE AGUIAR;
- do 7ª CGCF Ex (Recife-PE), o Cel SV INT (0111572244) FRANCISCO ANDRADE MACIEL JUNIOR;
- do 8ª CGCF Ex (Belém-PA), o Cel SV INT (0111578746) VINICIUS MAIA CEIA;
- do CECMA (Manaus-AM), o Ten Cel SV INT (0113971642) ANDERSON SIQUEIRA DA SILVA;
- do B OMPESA (Rio de Janeiro-RJ), o Cel SV INT (0111544540) EUDSON BEZERRA DE MELO SOARES;
- do ECT (Rio de Janeiro-RJ), o Ten Cel SV INT (0113999148) NÓE BISPO DA SILVA;
- do 2ª B Sup (São Paulo-SP), o Cel SV INT (0204728347) CRISTIANO ANDRADE ROCHA;
- do 3ª B Sup (Nova Santa Rita-RS), o Cel SV INT (0111543948) EDUARDO RODRIGUES DA SILVA;
- do 9ª B Sup (Campo Grande-MS), o Cel SV INT (0111572541) GEORGE HENRIQUE DE SOUZA CORDEIRO;
- do 6ª D Sup (Salvador-BA), o Cel SV INT (0204724646) RONALDO MATHIAS DA PAZ DE BARROS;
- do 7ª D Sup (Recife-PE), o Cel SV INT (0204746747) VINICIUS DE MORAES CUNHA;
- do 8ª D Sup (Belém-PA), o Ten Cel SV INT (0521426841) ANTÔNIO AUGUSTO ALVES CESCHIN;
- do 10ª D Sup (Fortaleza-CE), o Cel SV INT (0204733942) PAULO VLADIMIR SOUSA DA SILVA;
- do 11ª D Sup (Brasília-DF), o Cel SV INT (0203896345) ALEXANDRE DE OLIVEIRA BLEASBY;
- do DSSA (Santa Ângela-RS), o Ten Cel SV INT (0113997944) ALESSANDRO GIOVANNI HERMES;
- do 1.ª Ba Log (Tefé-AM), o Ten Cel SV INT (0114832942) LUCIANO LUIZ GOUVART SILVA DÍAZ;
- do 1.ª Ba Log (Porto Velho-RO), o Cel OMB (0724660441) ROSSINALDO BEZERRA DA SILVA;
- do 1ª B Log SI (Boa Vista-RR), o Cel INF (0204720340) HERBERT DE SOUZA LEMOS;
- do 2ª B Log L (Campinas-SP), o Cel OMB (0204715544) VANDERSON GILACOMINI SAVIOLI;
- do 3ª B Log (Bogotá-CO), o Cel CAV (0203928545) SERGIO WILSON DOS SANTOS;
- do 5ª B Log (Curitiba-PR), o Ten Cel OMB (0520589540) RONY CHRISTIAN NETTZE;
- do 9ª B Log (Barragem-RS), o Cel CAV (0203907845) FABIO DE MELO TORRES TEIXEIRA;
- do 10ª B Log (Alegrete-RS), o Cel OMB (0111549241) WILSON ANDRÉ GABRIEL RIBEIRO;
- do 15ª B Log (Cascavel-PR), o Cel OMB (0204725949) CRISTIANO MAURI DA SILVA;
- do 16ª B Log (Brasília-DF), o Ten Cel OMB (0113979744) VINICIUS JOSÉ REGIINI SOARES;
- do 17ª B Log L - Mth (Juiz de Fora-MG), o Ten Cel INF (0115974943) FÉLIX AUGUSTO NASCIMENTO;
- do 23ª B Log SI (Marabá-PA), o Cel OMB (0204723449) LEONARDO TOLEDO DE MELO RAMOS;
- do 25ª B Log (Es) (Rio de Janeiro-RJ), o Cel ART (0111560545) ANTÔNIO CLAUDIO DE SA MOREIRA;
- do 27ª B Log (Curitiba-PR), o Cel OMB (0204720049) DOUGLAS FRANCISCO RAICOSKI JUNIOR;
- do 1ª BAC (Goiânia-GO), o Cel INF (0204713442) FABIO GLADZIK;
- do B Ap Op Esp (Goiânia-GO), o Cel CAV (0204733042) ALLAN CASARIL RODRIGUES;
- do 1ª B Av Ex (Taubaté-SP), o Ten Cel INF (0113978944) RICARDO DE AMORIM ARAUJO PEREIRA;
- do 2ª B Av Ex (Taubaté-SP), o Ten Cel ART (0113971444) ANDERSON EUFFRÁSIO DE OLIVEIRA;
- do 4ª B Av Ex (Manaus-AM), o Cel INF (0590603533) ANDRÉ LUIZ GRENTSKI;
- do B Mnt Sup Av Ex (Taubaté-SP), o Ten Cel COM (0113981245) ANDERSON SILVEIRA LAGO;
- do Ba Av T (Taubaté-SP), o Ten Cel COM (0113978944) VINICIUS LACROIX VASCONZOS;
- do Ba 4º B Intlg Mil (Manaus-AM), o Ten Cel INF (0130547144) NAPOLEÃO MARCOUS DE CARVALHO FILHO;
- do AGITEC (Rio de Janeiro-RJ), o Cel OQM Mec Armt (0114576143) ALDEÍDO BUENO CALDEIRA;
- do ESE (Rio de Janeiro-RJ), o Cel INF (0195332838) VICENTE DE PAULO SOUZA DA SILVA SANTOS;
- do ESEFF (Rio de Janeiro-RJ), o Cel INF (0204752646) EDSON AITA;
- do EFOR / R (Recife-PE), o Ten Cel CAV (0113991145) ALLAN DE ALMEIDA SERRÃO;
- do BHELX (Rio de Janeiro-RJ), o Cel ART (0203905344) EDUARDO BISERRA ROCHA;
- do M H M S G M (Rio de Janeiro-RJ), o Cel INF (0186614137) SADY GUILHERME SCHMIDT JUNIOR;
- do BCSV/AMAR (Resende-RJ), o Cel INF (0204710340) ARTHUR LUIZ PALMEIRA LETTE;
- do AGOC (General Câmara-RS), o Ten Cel OQM Mec Armt (0130775943) NEL ALTEIRI PEREIRA DOS SANTOS;
- do ACSF (Barcelos-AM), o Cel OQM Eng Aer (0203691047) FLEIZER MARIO DE SOUZA;
- do B R Mnt / 10ª RM (Fortaleza-CE), o Cel OMB (0111575247) LUIS TEHRANDO GOUVEIA;
- do CRO / 1ª RM (Rio de Janeiro-RJ), o Cel OQM EC (0204751341) RUI CUNHA MACEDO JUNIOR;
- do CRO / 3ª RM (Porto Alegre-RS), o Ten Cel OQM EC (0115419640) RODRIGO PEREIRA LOPES;
- do CRO / 7ª RM (Recife-PE), o Cel OQM EC (0112836648) BRUNO BEZERRA DE MELO;
- do CRO / 9ª RM (Campo Grande-MS), o Cel OQM EC (0114576341) ANA MARIA ABREU JORGE TEIXEIRA;
- do CRO / 13ª RM (Manaus-AM), o Ten Cel OQM EC (0115407546) MARCELO ALBERTO DE MELO;
- do B Adm Ag/OMN (Belém-PA), o Cel INF (0204736044) LUCIANO DA SILVA MELO;
- do B Adm Ag/Integrat (São Paulo-SP), o Cel INF (0110713348) MARCO WAZAR;
- do B Adm Ag/INF (Brasília-DF), o Cel COM (0204752745) ERNESTO PASTI NETO;
- do B Adm Ag/1ª RM (Rio de Janeiro-RJ), o Cel ART (0111050449) PAULO SERGIO GOMES DE CARVALHO;
- do B Ap R Sorocba (Sorocaba-SP), o Cel INF (0195389244) RODRIGO DA SILVA OLIVEIRA;
- do B Adm Comz Op Esp (Goiânia-GO), o Cel INF (0111030045) JULIO CEZAR MEDEIROS DOS SANTOS;
- do B Adm Comz Op Esp (João Pessoa-PB), o Cel INF (0203851836) EVERTON LUIS NAVARRO DE ALMEIDA;
- do B Adm Comz (Natal-RN), o Cel CAV (0111027843) EVALDO FORTUNATO CAMPOS;
- do PM25 (Rio de Janeiro-RJ), o Cel ENG (0202021646) MARCELO JOSÉ VIDAL DOS SANTOS PINTO;
- do H RM A MANAUS (Manaus-AM), o Cel MED (0203863936) ALBINO JOSE DA CRUZ RENDIHO;
- do H Ge BELEM (Belém-PA), o Cel MED (0413986949) JOSÉ RICARDO LOPES;
- do H Ge JUZ DE FORA (Juiz de Fora-MG), o Cel MED (1154970329) YAMAR ERAS BAPTISTA;
- do H Ge SALVADOR (Salvador-BA), o Cel ENG (0203684945) ALEXANDRO DE AL FARIAS;

- do H Ge Sta Maria (Santa Maria-RS), o Cel OMB (0203691548) ERON PACHECO DA SILVA;
- do H Gu ALEGRETE (Alegrete-RS), o Maj MED (0131595647) FERNANDA FERREIRA FAGUNDES;
- do H Gu BAGÉ (Bagé-RS), o Cel GCO Enf (0115311336) WADIMIR DE MEDEIROS COELHO JUNIOR;
- do H Gu JOÃO PESSOA (João Pessoa-PB), o Ten Cel MED (0130958844) RENATA CRISTINA DE ALMEIDA MARTINS SCHMIDT;
- do H Gu MARABÁ (Marabá-PA), o Ten Cel MED (0318838042) MARCIO RIBEIRO TORIÃO;
- do H Gu SANTIAGO (Santiago-RS), o Ten Cel DENT (0317614741) SERGIO EDUARDO MESQUITA ZANINI;
- do H M R (Resende-RJ), o Cel MED (1275609347) JOÃO LUIZ DA SILVA JUNIOR;
- do H Comp (Rio de Janeiro-RJ), o Cel MED (0113385742) CILENE VARGAS PEREIRA;
- do Pdm MR (Niterói-RJ), o Cel MED (0195487830) LEOPOLDO MONTEIRO VILLELA JUNIOR;
- do Pdm MPA (Porto Alegre-RS), o Cel MED (0332183946) NIGERI LEANDRO BAZZANI;
- do IBEX (Rio de Janeiro-RJ), o Cel FARM (0148276225) ALBERTO MAGNO LOBO COARES;
- do OCEX (Rio de Janeiro-RJ), o Cel DENT (01396119432) RENATO ALVES DA ROCHA ALMEIDA;
- do OMSB (Rosário do Sul-RS), o Ten Cel CAV (0206173949) MARCELO MATTOS MATHIAS PEREIRA;
- do OUF / CEAC (Juiz de Fora-MG), o Cel ART (0111021546) RONALDO DA SILVA PIRES;
- do CIMH (Três Barras-SC), o Ten Cel CAV (0114000144) WILSON CAVA;
- do DISM (Santa Maria-RS), o Cel CAV (0111047346) JEFERSON MENEZES DA SILVA.

Gen Ex MARCO ANTONIO FREIRE GOMES

PORTARIA - C EX Nº 485, DE 12 DE MAIO DE 2022

O COMANDANTE DO EXÉRCITO, no uso das atribuições que lhe conferem o art. 20, inciso VI, alínea "g", da Estrutura Regimental do Comando do Exército, aprovada pelo Decreto nº 5.751, de 12 de abril de 2006, e o art. 9º, inciso II, alínea "a", do Regulamento de Movimentação para Órgãos e Praças do Exército, aprovado pelo Decreto nº 2.340, de 21 de outubro de 1996, alterado pelo Decreto nº 5.514, de 3 de setembro de 2015, e considerando o disposto no art. 4º da Lei Complementar nº 97, de 9 de junho de 1999, com redação dada pela Lei Complementar nº 136, de 25 de agosto de 2010, resolve:

- NOMEAR,**
 - por necessidade do serviço, ex officio, para o desempenho dos cargos de Comandante, Chefe, Diretor ou Prefeito das Organizações Militares abaixo relacionadas, os seguintes oficiais:
 - do 12º BIS (Manaus-AM), o Ten Cel INF (0113969943) RUI CESAR RECH;
 - do 2º BIS (Belém-PA), o Ten Cel INF (0112687546) RODRIGO CÉSAR DE OLIVEIRA RIBEIRO;
 - do 3º BIS (Barcelos-AM), o Maj INF (0130884141) RODRIGO MAGALHÃES;
 - do 24º BIS (São Luís-MA), o Ten Cel INF (0195456330) BRUNO KRIPKE LEROS POIXOTO;
 - do Cmdo Fron ACRE / 4ª BIS (Rio Branco-AC), o Ten Cel INF (0114803240) ELMIR LEANDRO MOREIRA XAVIER;
 - do Cmdo Fron RIO NEGRU / 5ª BIS (São Gabriel do Cachoeira-AM), o Ten Cel INF (0114801947) CARLOS ROBERTO BRAZ JUNIOR;
 - do Cmdo Fron RONDONIA / 6ª BIS (Guajará Mirim-RO), o Ten Cel INF (0196637235) FÁBIO HENRIQUE MAGALHÃES VALLÉ;
 - do Cmdo Fron RORAIMA / 7ª BIS (Boa Vista-RR), o Ten Cel INF (0113997548) LUCIANO MELO DE OLIVEIRA JUNIOR;
 - do 2ª B Mz (Es) (Rio de Janeiro-RJ), o Maj INF (0113647846) MARCUS VINICIUS DO NASCIMENTO MONTEIRO;
 - do 5ª B Mz (Pelotas-RS), o Ten Cel INF (0521386748) EDUARDO MENNA BARRETO;
 - do 14ª B Mz (Taubaté dos Guararapes-PE), o Ten Cel INF (0197556139) JOEL CAJAZEIRA FILHO;
 - do 19ª B Mz (São Leopoldo-RS), o Ten Cel INF (0114832940) CELSO BRASIL NASCIMENTO;
 - do 20ª B Mz (Curitiba-PR), o Ten Cel INF (0520845546) GILSON TOMELIN;
 - do 22ª B Mz (Palmas-TO), o Ten Cel INF (0113983746) EDUAR BENEFES RAMOS;
 - do 25ª BC (Teresina-PI), o Ten Cel INF (1275466736) SERGIO ROBERTO ROSAS TARABOSSI;
 - do 25ª B Fuz (Rio de Janeiro-RJ), o Ten Cel INF (0113973747) FABIO DE SOUZA E SILVA;
 - do 29ª BIL (Campinas-SP), o Ten Cel INF (0114813942) GUILHERME AUGUSTO MAGALHÃES AMARAL;
 - do 29ª BIL (Santa Maria-RS), o Ten Cel INF (1192732033) RAFAEL DE UZEDA ALMEIDA BERTI;
 - do 30ª B Mz (Apucarana-PR), o Ten Cel INF (0114791346) ALEXANDRE PEREIRA FIGUEIREDO;
 - do 31ª B Mz (Campina Grande-PB), o Ten Cel INF (0114815648) FÁBIO MOURA PINHEIRO;
 - do 32ª BIL - Mth (Petrópolis-RJ), o Ten Cel INF (0112918485) CARLOS OTAVIO MACEDO DE SOUSA;
 - do 33ª B Mz (Cascavel-PR), o Ten Cel INF (0114818040) RODRIGO UMA FRANÇA;
 - do 34ª B Mz (Rio de Janeiro-RJ), o Ten Cel INF (119292537) FELIPE RIBEIRO COSMIDY;
 - do 36ª B Mz (Uberlândia-MG), o Ten Cel INF (0724569943) FELIPE ROSA BARROSO MAGNO;
 - do 37ª BIL (Lins-SP), o Ten Cel INF (0130301146) CLEVERTON SANTOS DIAS;
 - do 40ª BIL (Crateús-CE), o Ten Cel INF (010958849) ADRIANO MARTINELLI;
 - do 41ª B Mz (Catal-GO), o Ten Cel INF (0194285433) EDSON PAULO QUEIROZ SILVA DE SA;
 - do 44ª B Mz (Cuiabá-MT), o Ten Cel INF (0114796948) LUIS FERNANDO TAVARES FERREIRA;
 - do 47ª BIL (Coxim-MS), o Ten Cel INF (0113634547) MARCUS VINICIUS ALVES FERREIRA;
 - do 56ª BIL (Montes Claros-MG), o Ten Cel INF (0114831647) HENRIQUE DE QUEIROZ HENRIQUES;
 - do 58ª BIL Mz (Araguaças-GO), o Ten Cel INF (0113970248) WAGNER SIQUEIRA MARCAL;
 - do 59ª BIL Mz (Maceió-AL), o Ten Cel INF (1010713343) ADELMO DE SOUSA CARVALHO FILHO;
 - do BGP (Brasília-DF), o Ten Cel INF (0113978449) NÉLIO MOURA BERTOLHO;
 - do 1ª BG (Rio de Janeiro-RJ), o Maj INF (1275845335) ÉRICO MERCÊS SARAIVA DE AGUIAR;
 - do 1ª BPE (Rio de Janeiro-RJ), o Ten Cel INF (0130534241) GUSTAVO ANDRADE DE LIMA;
 - do 3ª BPE (Porto Alegre-RS), o Ten Cel INF (0114807340) RENAN RODRIGUES DE OLIVEIRA;
 - do 4ª BPE (Recife-PE), o Ten Cel INF (0130289846) VALMAR BARBOSA CATANDA JUNIOR;
 - do Cia Prec Pqdt (Rio de Janeiro-RJ), o Maj INF (0114458045) EVERTON PIMENTA REIS;
 - do 1ª Cia Inf (Paulo Afonso-BA), o Ten Cel INF (1010937249) VALDENOR MATIAS RIBEIRO DE SOUZA JUNIOR;
 - do 2ª Cia Fron (Porto Murtinho-MS), o Ten Cel INF (0203860730);
 - do 19ª Cia Inf Mz (Guajará-PR), o Ten Cel INF (0130649140) VITOR DE PAULA FARQUETA;
 - do 1ª RC Mec (Itanópolis-RS), o Maj CAV (0332601145) ANDERSON ESCOBAR COSMIDY;
 - do 2ª RC Mec (São Borja-RS), o Ten Cel CAV (0130538945) DIEGO PIPPI LORENZONI;
 - do 4ª RCB (São Luiz Gonzaga-RS), o Ten Cel CAV (1128690343) DIEGO MORAIS DUARTE;

- do 4º RCC (Rosário do Sul-RS), o Maj CAV (0130890247) LUIS FELIPE MARTINS AGUIAR;
- do 5º RCC (Rio Negro-PR), o Ten Cel CAV (0925751646) DANIEL LONGHI CANEPELE;
- do 5º RC Mec (Osari-RS), o Ten Cel CAV (0130540500) LUIZ GUSTAVO DIOGO RIBEIRO;
- do 8º RC Mec (Uruguaiana-RS), o Ten Cel CAV (0114795941) LUCIANO ARAUJO VIZZOTTO;
- do 9º RC B (São Gabriel-RS), o Ten Cel CAV (0130283948) CAMILO AUGUSTO DE LIMA MOTA;
- do 14º RC Mec (São Miguel do Oeste-SC), o Ten Cel CAV (0194380632) ANDRÉ GUSTAVO ALBUQUERQUE DA CUNHA;
- do 17º RC Mec (Amambal-MS), o Ten Cel CAV (0114803547) ERIC CARLOS CORREIA DA CRUZ;
- do 19º RC Mec (Santa Rosa-RS), o Ten Cel CAV (0114817042) PEDRO ANDRÉ PIMENTA UCHOA;
- do 20º RC B (Campo Grande-MS), o Ten Cel CAV (0114802440) DANIEL VARGAS DOS SANTOS;
- do 2º RCC (Rio de Janeiro-RJ), o Maj CAV (0317757342) ELVIS CRIS ANTUNES COELHO;
- do 3º RCC (Petrópolis-RS), o Ten Cel CAV (0317573947) EDERSON SAUSSO DA SILVA;
- do CA Sul (Santa Maria-RS), o Ten Cel CAV (0114437943) CARLOS EDUARDO DE MATOS BARBOZA;
- do 4º GAC L - Mh (Juiz de Fora-MG), o Ten Cel ART (0114829542) CARLOS FREDERICO DE OLIVEIRA COUTINHO DA SILVA;
- do 8º GAC Fedt (Rio de Janeiro-RJ), o Ten Cel ART (0114832744) LEONARDO DE ANDRADE ALVES;
- do 11º GAC (Rio de Janeiro-RJ), o Ten Cel ART (0113067243) LUIZ HENRIQUE TAVARES NUNES;
- do 12º GAC (Itaboraí-SP), o Ten Cel ART (0114792946) FABIO PIAI FORNASINI;
- do 13º GAC (Cachoeira do Sul-RS), o Ten Cel ART (0204933042) HIRAJARA OLIVEIRA VIEIRA DAS NEVES;
- do 17º GAC (Natal-RN), o Ten Cel ART (0130295843) RENATO MACEDO BIONE DA SILVA;
- do 20º GAC I (Itaunim-SP), o Ten Cel ART (0130546641) ILMAR UBRATAN SALGADO LUZIA;
- do 22º GAC AP (Uruguaiana-RS), o Ten Cel ART (0133987143) MARCELO AUGUSTO GUAGLIANI COELHO;
- do 26º GAC (Guarapuava-PR), o Ten Cel ART (0130283542) LUIZ RENATO LARAIA PINHEIRO;
- do 29º GAC AP (Cruz Alta-RS), o Maj ART (1127270146) RICARDO COSTA DE ALMEIDA RÉGO;
- do 31º GAC (Itá) (Rio de Janeiro-RJ), o Maj ART (0130931348) FLAVIO ZYLBERBERG BALBINO FIGUEIRA;
- do 32º GAC (Brasília-DF), o Ten Cel ART (0195241039) DIOGO CERSÓSIMO KRISTOSCHKE;
- do 6º GME (Formosa-GO), o Ten Cel ART (0130287741) LUCIANO LUBIANA;
- do EsAcosAAe (Rio de Janeiro-RJ), o Ten Cel ART (0130536345) DANIEL TENENBAUM DA SILVA;
- do 2º GAAAE (Praia Grande-SP), o Maj ART (0130887342) DANIEL RODRIGUES LOBO VIANNA;
- do 4º GAAAE (Fetez Lagoas-MG), o Ten Cel ART (0130542145) HIAN CARREIRO DA SILVA;
- do 11º GAAAE (Brasília-DF), o Ten Cel ART (0112593942) JEFFERSON JESUS CAVALCANTI SILVA ANDREES;
- do 1º BEC (Canoá-RR), o Ten Cel ENG (0114816242) MAURI SAVID ARAUJO VASCONCELOS;
- do 3º BEC (Picos-PI), o Ten Cel ENG (0114808344) JOSÉ ALEX DE SOUSA LEAL;
- do 4º BEC (Barreiras-BA), o Ten Cel ENG (0114803448) EREVELTON MARCOS KOSCIURESKI;
- do 1º BE Cmb. (Est. (Rio de Janeiro-RJ), o Ten Cel ENG (0113981849) AUGUSTO JOSÉ MORAES MONTEIRO;
- do 2º BE Cmb (Piticomhangaba-SP), o Ten Cel ENG (0317857142) RICARDO TEIXEIRA MENEGATTI;
- do 4º BE Cmb (Itajubá-MG), o Ten Cel ENG (0114816549) OTACILIO GIOVANI LAGRANHA GOMES;
- do 6º BE Cmb (São Gabriel-RS), o Ten Cel ENG (0114817349) RAFAEL FARIAS;
- do 7º BE Cmb (Natal-RN), o Ten Cel ENG (0724721147) MANOEL NASCIMENTO DE SOUSA JUNIOR;
- do 9º BE Cmb (Aquidauana-MS), o Ten Cel ENG (0130297641) FELIPE ARAUJO BARROS;
- do 12º BE Cmb Bir (Alegrete-RS), o Maj ENG (0130889249) MIGUEL ANGELO GUTERRES DALCIN;
- do 2º B Iv (Araruama-MG), o Ten Cel ENG (0130542947) ROMUALDO URSANTO EUFFRAZIO;
- do 1º B Com GE SI (Menasus-AM), o Ten Cel COM (0130295348) ALFREDO FERNÃO DE OLIVEIRA JUNIOR;
- do 3º B Com (Forto Alegre-RS), o Ten Cel COM (0113980840) ALEXANDRE DA FONSECA NEPOMUCENO DE SOUZA;
- do 4º B Com (Piedade-PE), o Ten Cel COM (0130835644) LEONARDO DE AMORIM PENHA;
- do 9º B Com GE (Campo Grande-MS), o Ten Cel COM (0114807142) PAULO FERNANDO DE BARRROS E SILVA FILHO;
- do B Es Com (Rio de Janeiro-RJ), o Ten Cel COM (0114802549) DARDANO DO NASCIMENTO COSTA;
- do CGE (Brasília-DF), o Ten Cel COM (0114795446) JOSELOI RODRIGUES DA SILVA;
- do 13 CTA (Porto Alegre-RS), o Ten Cel COM (0130296346) MARCIO RICARDO HOFFMANN RECK;
- do 3º CTA (São Paulo-SP), o Ten Cel Oem Tel (0114814940) JOSÉ EDUARDO FRANÇA;
- do 52º CT (Fortaleza-CE), o Ten Cel COM (0114792542) DAVISON JOSÉ DE CASTRO ALMEIDA;
- do BMSA (Rio de Janeiro-RJ), o Maj GMB (0130936141) LEONARDO DA ROSA DUQUE ESTRADA MEYER;
- do DC Mun (Paracambi-RJ), o Ten Cel GMB (0130543549) ANDERSON MENDES DIAS;
- do 5º CGCFex (Cunha-PR), o Cel SV INT (0113549440) ROMULO NOGUEIRA LUCENA;
- do 7º CGCFex (Recife-PE), o Cel SV INT (0204722441) FABIO MAGALHÃES CUNHA;
- do 8º CGCFex (Belém-PA), o Cel SV INT (0204722748) FRANCISCO HOLIVAR PEREIRA CANUTO;
- do ECTMA (Menasus-AM), o Ten Cel SV INT (0113637849) CHARLES DAVIDSON SOARES BITENCOURT;
- do B DOMPESA (Rio de Janeiro-RJ), o Ten Cel SV INT (0130289143) RODRIGO TAVARES FERREIRA;
- do ECT (Rio de Janeiro-RJ), o Ten Cel SV INT (0130544141) MARCOS EDSON ASSUNÇÃO DE MATOS;
- do 2º B Sup (São Paulo-SP), o Ten Cel SV INT (0330538341) RAFAEL SILVA DOS SANTOS;
- do 3º B Sup (Nova Santa Rita-RS), o Ten Cel SV INT (0114816440) MURILO DA SILVEIRA GUERRA;
- do 8º B Sup (Campo Grande-MS), o Ten Cel SV INT (0114798747) VINICIUS DAMASCENO DO NASCIMENTO;
- do 6º B Sup (Salvador-BA), o Ten Cel SV INT (0114812549) DEMIAN SANTOS DE OLIVEIRA;
- do 7º B Sup (Recife-PE), o Ten Cel SV INT (0130543143) FLAVIO SARAIVA QUINTELLA;
- do 8º B Sup (Belém-PA), o Ten Cel SV INT (019594231) RODRIGO DIAS FREIRE DE ALMEIDA;
- do 10º B Sup (Fortaleza-CE), o Ten Cel SV INT (0130543044) ULYSSES PEREIRA BRAGA;
- do 11º B Sup (Brasília-DF), o Ten Cel SV INT (0113962146) ANDRÉ LUIS FRIGATO;
- do DSSA (São Angelo-RS), o Ten Cel SV INT (010845343) CARLOS ERON DA COSTA SOUSA;
- do 16º Ba Log (Tefé-AM), o Ten Cel GMB (0130543440) FABIO ERIKSON PEREIRA GOUVEIA;
- do 17º Ba Log (Porto Velho-RO), o Maj CAV (0521886440) IVAN TELESFLOR DOS SANTOS DELMOLO;

- do 1º B Log SI (Boa Vista-RR), o Ten Cel CAV (0113994743) FLAVIO CAULA AMÉRICO DOS REIS;
- do 2º B Log I (Campinas-SP), o Ten Cel COM (0130543242) GUSTAVO CAMPOS ROSA;
- do 3º B Log (Bogotá-RS), o Maj ENG (0434456448) FABRICIO MOURA DE FARIAS;
- do 5º B Log (Cunha-PR), o Maj ART (0130985848) JOSÉ AUGUSTO VICENTE CASTEL;
- do 9º B Log (Santiago-RS), o Maj GMB (0419645544) IGOR CLEYTON DE SOUZA FIGUEIREDO;
- do 10º B Log (Alegrete-RS), o Ten Cel ENG (0113991541) ANDERSON MENDES DE CARVALHO;
- do 15º B Log (Cascavel-PR), o Ten Cel CAV (0113980940) ALLAN CARDOSO;
- do 16º B Log (Brasília-DF), o Maj GMB (0130574346) TIBÉRIO FERREIRA FIGUEIREDO;
- do 17º B Log L - Mh (Juiz de Fora-MG), o Ten Cel CAV (0130288145) ERSINO ALBANO DA SILVA JUNIOR;
- do 23º B Log SI (Marabá-PA), o Ten Cel ENG (0358921243) JUCENIL DE JESUS FAUSTINO;
- do 25º B Log (Es) (Rio de Janeiro-RJ), o Cel CAV (0309765346) DICK ESTEVAM LUCONI MARQUES;
- do 27º B Log (Cunha-PR), o Maj CAV (0130880743) GUIHERME DE ARAUJO GRIGOLI;
- do 1º BAC (Goiania-GO), o Ten Cel ART (0131903348) MAURO CESAR BARBOSA CID;
- do B Ap Op Esp (Goiania-GO), o Ten Cel INF (0113983142) DANIEL MOURA SALES DE OLIVEIRA;
- do 1º B Av Ex (Taubaté-SP), o Ten Cel CAV (0195383435) MARCOS PERES DE CASTRO;
- do 2º B Av Ex (Taubaté-SP), o Ten Cel CAV (085862038) ANDERSON ROCHA DA COSTA FERREIRA;
- do 4º B Av Ex (Menasus-AM), o Ten Cel INF (0130547748) ADELSON INACIO DE OLIVEIRA;
- do B Mnt Sup Av Ex (Taubaté-SP), o Ten Cel ART (1138241045) MARCO AURÉLIO VASQUES SILVA;
- do B Av T (Taubaté-SP), o Ten Cel SV INT (0114798946) WAGNER GONÇALVES DE SOUZA;
- do Nu 4º B Intlg Mil (Menasus-AM), o Ten Cel INF (0114791544) ANDERSON JOSÉ DE SOUZA;
- do AGTEC (Rio de Janeiro-RJ), o Ten Cel OEM Cmr (0115392144) ERICK BRAGA FERRO GALANTE;
- do ESTE (Rio de Janeiro-RJ), o Ten Cel INF (0130287246) TADEU JORDÃO BARRADAS;
- do EsEFeX (Rio de Janeiro-RJ), o Ten Cel INF (0114806144) LUIZ VINICIUS DE MIRANDA REIS;
- do CPOR / R (Recife-PE), o Ten Cel INF (0114791942) ANTONIO MARCOS SANTOS MORAES;
- do BRLEX (Rio de Janeiro-RJ), o Ten Cel INF (0204730147) FABIO RIBEIRO DE AZEVEDO;
- do M N M S G M (Rio de Janeiro-RJ), o Ten Cel INF (0204714646) LUCIANO ALLEVATO MAGALHÃES;
- do BCSV/AMAN (Resende-RJ), o Ten Cel INF (0113986046) LEONARDO AUGUSTO DE RESENDE;
- do AGGC (General Câmara-RS), o Ten Cel OEM Cmr (0130545742) REUEL LOPES DE PAULA;
- do AGSP (Barueri-SP), o Ten Cel OEM Mec Arm (0115422644) RIVELINO BARATA DE SOUSA BATISTA;
- do Po R Mnt / 10º RM (Fortaleza-CE), o Ten Cel OMB (0114814445) JAMES FERNANDES DA CUNHA;
- do CRO / 1º RM (Rio de Janeiro-RJ), o Ten Cel OEM FC (0115377145) ANDRÉ CRUZ TEIXEIRA;
- do CRO / 3º RM (Porto Alegre-RS), o Maj OEM FC (0130493547) AGRIANO DE PAULA FONTAINHAS BANDEIRA;
- do CRO / 7º RM (Recife-PE), o Ten Cel OEM FC (0115405441) MARCIO LEANDRO ALVES DE AREDES;
- do CRO / 9º RM (Campo Grande-MS), o Ten Cel OEM FC (0115419640) RODRIGO FERREIRA LOPES;
- do CRO / 12º RM (Menasus-AM), o Maj OEM FC (0130910847) FABIO BARRROS DE SOUSA;
- do B Adm Ap/CMN (Belém-PA), o Cel INF (0858425937) LEONARDO DA SILVA MELLO;
- do B Adm Ap Brapocera (São Paulo-SP), o Ten Cel INF (0204713945) FREDERICO SOARES DE SOUZA;
- do B Adm Ap/1º RM (Rio de Janeiro-RJ), o Cel CAV (011567947) RODRIGO VALENTE GONÇALVES;
- do B Ap R Sorocaba (Sorocaba-SP), o Cel INF (0564995934) ANDRÉ PAULO MAURMANN;
- do B Adm Cndlo Op Esp (Goiania-GO), o Ten Cel INF (0113964548) FERNANDO GUIMARÃES DE SIQUEIRA;
- do B Adm Gu João Pessoa (João Pessoa-PB), o Ten Cel INF (0204744940) FELIPE RIBEIRO DA SILVA;
- do B Adm Gu Natal (Natal-RN), o Cel ART (0194546230) DORNELES CACIANO DE OLIVEIRA JUNIOR;
- do PMZS (Rio de Janeiro-RJ), o Cel ENG (0203340245) ANDRÉ LUIZ VIEIRA CASSIANO;
- do H Mil A MANAUS (Manaus-AM), o Cel MED (0115373144) ALESSANDRO SARTORI THIES;
- do H Ge BELEM (Belém-PA), o Ten Cel MED (0131322943) DINALVA FERREIRA DA COSTA DO CARMO;
- do H Ge JUIZ DE FORA (Juiz de Fora-MG), o Ten Cel FARM (0114494644) SANDRO PORCHINCULA;
- do H Ge SALVADOR (Salvador-BA), o Cel ENG (0187684733) EMERSON DA SILVA MORAES;
- do H Ge Sta Maria (Santa Maria-RS), o Ten Cel MED (0318838042) MARCIO RIBEIRO TONIAZZO;
- do H Gu ALEGRETE (Alegrete-RS), o Maj MED (0737302349) ROSMEREIR PAIVA BARBOSA LINS;
- do H Gu BAGÉ (Bagé-RS), o Maj FARM (0332851146) MACLEIRE FRANTZ MACHADO;
- do H Gu JOÃO PESSOA (João Pessoa-PB), o Ten Cel MED (0131956041) KATIA VANUSA DE ALCANTARA QUEIROZ MENNA BARRETO;
- do H Gu MARABÁ (Marabá-PA), o Cel MED (0114948043) ANGELO BARLETTA NETO;
- do H Gu SANTIAGO (Santiago-RS), o Ten Cel OCC Enf (0115120446) ADEMIR JONES ANTUNES DORNELES;
- do H M R (Resende-RJ), o Cel MED (0113894142) UBRATAN DE OLIVEIRA MAGALHÃES;
- do H Cmp (Rio de Janeiro-RJ), o Ten Cel DENT (0193512035) JOÃO ANDRÉ NOGUEIRA DIAS CARNEIRO;
- do Pdm MN (Itaboraí-RJ), o Ten Cel MED (0131305849) ANDRÉA MARTINETTI SOBRERA;
- do Pdm MPA (Porto Alegre-RS), o Ten Cel MED (0114772742) ISABEL CRISTINA CUNHA DELGADO;
- do IBEX (Rio de Janeiro-RJ), o Cel FARM (0113983342) ANDRÉ LUIS MERIANO FIGUEIREDO;
- do OCEa (Rio de Janeiro-RJ), o Cel DENT (0196145130) EDEGART LUIZ GONÇALVES FERREIRA;
- do CIBS (Rosário do Sul-RS), o Ten Cel ENG (0762847739) TARCISIO BRUNO FIGUEIREDO DO VALE;
- do CUIJ / CEAC (Juiz de Fora-MG), o Ten Cel INF (0204727044) JEAN RICARDO SOUZA CRUZ;
- do CIMH (Três Barras-SC), o Ten Cel CAV (0520617242) ROBSON VANDERLI DE SA;
- do CISM (Santa Maria-RS), o Ten Cel CAV (0113888946) PAULO SANTIAGO JUNIOR;

GEN EX MARCO ANTÔNIO FREIRE GOMES



Promocão de oficiais do Quadro Auxiliar de Oficiais

o) Chefe do Departamento-Geral do Pessoal, no uso da atribuição que lhe confere o inciso V, do art. 10 das Instruções Gerais para Ingresso e Promoção no Quadro Auxiliar de Oficiais (EB 10-IG-02.003), aprovadas pela Portaria do Comandante do Exército n° 1.496, de 11 de dezembro de 2014, resolve:

Promover por antiguidade, aos postos indicados, em 1° de dezembro 2022, os oficiais do Quadro Auxiliar de Oficiais relacionados de acordo com o anexo.

PROMOÇÕES AO POSTO DE CAPITÃO QAO

OS PRIMEIROS-TENENTES

QAO SAÚDE	NOME	IDENTIDADE
ANTIG	JOVANE MONTEIRO PASCOAL	0196036131

PROMOÇÕES AO POSTO DE PRIMEIRO-TENENTE QAO

OS SEGUNDOS-TENENTES

QAO ADMINISTRAÇÃO GERAL	NOME	IDENTIDADE
ANTIG	MARCELO BERNARDO COSTA	0419750849
3º	ANTÔNIO FERREIRA LOPES	0192268035
5º	EDILSON LUCENA DE MEDEIROS	0420183543

QAO MATERIAL BÉLICO

NOME	IDENTIDADE
ALEXANDRE NASCIMENTO XAVIER	0196021638

- 1º Ten. JOVANE MONTEIRO PASCOAL
- 2º Ten. ALEXANDRE NASCIMENTO XAVIER
- 3º Ten. MARCELO BERNARDO COSTA
- 2º Ten. ANTÔNIO FERREIRA LOPES
- 2º Ten. EDILSON LUCENA DE MEDEIROS

Em consequência:

Promocão de oficiais do Quadro Auxiliar de Oficiais

Promover por antiguidade, aos postos indicados, em 1° de dezembro 2022, os oficiais do Quadro Auxiliar de Oficiais relacionados de acordo com o anexo.

PROMOÇÕES AO POSTO DE CAPITÃO QAO

OS PRIMEIROS-TENENTES

QAO SAÚDE	NOME	IDENTIDADE
ANTIG	JOVANE MONTEIRO PASCOAL	0196036131

PROMOÇÕES AO POSTO DE PRIMEIRO-TENENTE QAO

OS SEGUNDOS-TENENTES

QAO ADMINISTRAÇÃO GERAL	NOME	IDENTIDADE
ANTIG	MARCELO BERNARDO COSTA	0419750849
3º	ANTÔNIO FERREIRA LOPES	0192268035
5º	EDILSON LUCENA DE MEDEIROS	0420183543

QAO MATERIAL BÉLICO

NOME	IDENTIDADE
ALEXANDRE NASCIMENTO XAVIER	0196021638

- 1º Ten. JOVANE MONTEIRO PASCOAL
- 2º Ten. ALEXANDRE NASCIMENTO XAVIER
- 3º Ten. MARCELO BERNARDO COSTA
- 2º Ten. ANTÔNIO FERREIRA LOPES
- 2º Ten. EDILSON LUCENA DE MEDEIROS

Em consequência:

Promocão de oficiais do Quadro Auxiliar de Oficiais

Promover por antiguidade, aos postos indicados, em 1° de dezembro 2022, os oficiais do Quadro Auxiliar de Oficiais relacionados de acordo com o anexo.

PROMOÇÕES AO POSTO DE CAPITÃO QAO

OS PRIMEIROS-TENENTES

QAO SAÚDE	NOME	IDENTIDADE
ANTIG	JOVANE MONTEIRO PASCOAL	0196036131

PROMOÇÕES AO POSTO DE PRIMEIRO-TENENTE QAO

OS SEGUNDOS-TENENTES

QAO ADMINISTRAÇÃO GERAL	NOME	IDENTIDADE
ANTIG	MARCELO BERNARDO COSTA	0419750849
3º	ANTÔNIO FERREIRA LOPES	0192268035
5º	EDILSON LUCENA DE MEDEIROS	0420183543

QAO MATERIAL BÉLICO

NOME	IDENTIDADE
ALEXANDRE NASCIMENTO XAVIER	0196021638

- 1º Ten. JOVANE MONTEIRO PASCOAL
- 2º Ten. ALEXANDRE NASCIMENTO XAVIER
- 3º Ten. MARCELO BERNARDO COSTA
- 2º Ten. ANTÔNIO FERREIRA LOPES
- 2º Ten. EDILSON LUCENA DE MEDEIROS

Em consequência:

Promocão de oficiais do Quadro Auxiliar de Oficiais

Promover por antiguidade, aos postos indicados, em 1° de dezembro 2022, os oficiais do Quadro Auxiliar de Oficiais relacionados de acordo com o anexo.

PROMOÇÕES AO POSTO DE CAPITÃO QAO

OS PRIMEIROS-TENENTES

QAO SAÚDE	NOME	IDENTIDADE
ANTIG	JOVANE MONTEIRO PASCOAL	0196036131

PROMOÇÕES AO POSTO DE PRIMEIRO-TENENTE QAO

OS SEGUNDOS-TENENTES

QAO ADMINISTRAÇÃO GERAL	NOME	IDENTIDADE
ANTIG	MARCELO BERNARDO COSTA	0419750849
3º	ANTÔNIO FERREIRA LOPES	0192268035
5º	EDILSON LUCENA DE MEDEIROS	0420183543

QAO MATERIAL BÉLICO

NOME	IDENTIDADE
ALEXANDRE NASCIMENTO XAVIER	0196021638

- 1º Ten. JOVANE MONTEIRO PASCOAL
- 2º Ten. ALEXANDRE NASCIMENTO XAVIER
- 3º Ten. MARCELO BERNARDO COSTA
- 2º Ten. ANTÔNIO FERREIRA LOPES
- 2º Ten. EDILSON LUCENA DE MEDEIROS

Em consequência:



PORTARIA Nº 534, DE 2 DE JUNHO DE 2020

Dispõe sobre instâncias de governança para celebração ou prorrogação de contratos, no âmbito do Exército Brasileiro.

O COMANDANTE DO EXÉRCITO, no uso das atribuições que lhe conferem o art. 4º da Lei Complementar nº 97, de 9 de junho de 1999, o inciso XIV do art. 20 do anexo I do Decreto nº 5.751, de 12 de abril de 2006, o Decreto nº 10.193, de 27 de dezembro de 2019, a Portaria nº 2.046 GM/MD, de 7 de maio de 2019 e a Portaria Normativa nº 14 GM/MD, de 11 de fevereiro de 2020, resolve:

Art. 1º Ficam estabelecidos os procedimentos, no âmbito do Comando do Exército, acerca dos atos referentes à autorização de novos contratos administrativos e à prorrogação de contratos em vigor, relativos à atividade de custeio.

Art. 2º Os limites e restrições nesta Portaria não se aplicam:

I - aos créditos extraordinários abertos e reabertos no exercício corrente; e

II - às despesas financiadas com recursos de instrumentos de parceria (termo de execução descentralizada e convênios de receita).

Parágrafo único. Os instrumentos de parceria firmados para execução direta de obras e serviços pelo Exército Brasileiro pressupõem a autorização dos respectivos concedentes para a realização de contratações necessárias à sua realização, independente de novas autorizações pontuais, desde que respectivos processos administrativos contenham informações relativas ao instrumento de parceria e à origem dos recursos.

Art. 3º É de competência do Comandante do Exército a autorização para celebrar novos contratos administrativos ou a prorrogação dos contratos em vigor, com valores iguais ou superiores a R\$ 10.000.000,00 (dez milhões de reais).

Art. 4º Subdelegar competências para autorizar a elaboração de novos contratos administrativos ou a prorrogação dos contratos em vigor, vedada a subdelegação.

§ 1º Para os contratos com valores inferiores a R\$ 10.000.000,00 (dez milhões de reais) e iguais ou superiores a R\$ 1.000.000,00 (um milhão de reais), às seguintes autoridades:

I - Chefe do Gabinete do Comandante do Exército, Secretário-Geral do Exército e Chefe do Centro de Inteligência do Exército;

II - Chefe do Estado-Maior do Exército;

III - chefes e comandantes dos órgãos de direção setorial e operacional;

IV - comandantes militares de área;



V - comandantes de divisão de exército;

VI - comandantes de região militar;

VII - oficiais-generais comandantes de Estabelecimento de Ensino, comandantes de brigada, artilharia divisionária, grupamento de engenharia, grupamento logístico, Base de Apoio Logístico do Exército, Comando de Aviação do Exército, Comando de Operações Especiais, Comando de Artilharia do Exército e Centro de Comunicações e Guerra Eletrônica do Exército;

VIII - Diretor-Presidente da Indústria de Material Bélico; e

IX - Presidente da Fundação Osório.

§ 2º Aos Ordenadores de Despesa das organizações militares para os contratos com valores inferiores a R\$ 1.000.000,00 (um milhão de reais).

§ 3º No caso de prorrogação contratual, a autoridade responsável pela autorização será definida de acordo com o valor constante no termo aditivo, observados os valores de alçada de que tratam os parágrafos 1º e 2º deste artigo.

§ 4º No âmbito dos comandos militares de área, a autorização de que trata o § 1º deverá ser encaminhada ao órgão enquadrante.

Art. 5º Sem prejuízo ao que dispõe o art. 5º do Decreto nº 10.193, de 27 de dezembro de 2019, a celebração de contratos de locação de imóveis e a prorrogação de contratos de locação de imóveis em vigor, com valor igual ou superior a R\$ 10.000,00 (dez mil reais) por mês, deverá ser autorizada também pelo Comandante do Exército, vedada a delegação de competência.

§ 1º Poderão ser autorizadas excepcionalmente, considerando aspectos de relevância e urgência e por ato fundamentado, novas locações de veículos, máquinas e equipamentos, suspensas por força da Portaria do Ministro da Economia nº 179, de 22 de abril de 2019:

I - pelo Comandante do Exército para os valores indicados no **caput**; e

II - pelas autoridades arroladas no § 1º do art. 4º desta Portaria, para locações com valores inferiores ao fixado no **caput**.

§ 2º Devem ser observadas, para novas locações de veículos, máquinas e equipamentos, o disposto no inciso II do art. 2º, da presente Portaria.

Art. 6º Fica revogada a Portaria do Comandante do Exército nº 1.603, de 25 de setembro de 2018.

Art. 7º Esta Portaria entra em vigor em 1º de julho de 2020.

- Conforme DIEx nº 2102-SALC/7º D Sup, de 11 JUN 21, apresentaram-se em 11 JUN 21, por término de transmissão e recebimento de função. O 1º Ten **FERNANDO HENRIQUE SILVA ALVES DOS SANTOS** por ter assumido o cargo, os encargos e o material carga da função de Ch da Seção de Aquisição, Licitações e Contratos, do 7º D Sup, em substituição ao 1º Ten **GUSTAVO TAVARES DE BARROS**, que ficou dispensado da referida função.

1º Ten **GUSTAVO TAVARES DE BARROS**

1º Ten **FERNANDO HENRIQUE SILVA ALVES DOS SANTOS**

Em consequência:

a) Interessados tomar conhecimento e as providências decorrentes desta publicação.

G) FÉRIAS - CONCESSÃO

- Conforme informações constantes no DIEx nº 2065-SALC/7º D Sup, de 10 JUN 21, concedo 15 (quinze) dias de férias regulamentares relativas ao ano de 2020, a contar de 14 JUN 21.

1º Ten **FERNANDO HENRIQUE SILVA ALVES DOS SANTOS**

Em consequência:

a) S1, SPP e interessados tomar conhecimento e as providências decorrentes desta publicação.

7) SUBSTITUIÇÃO TEMPORÁRIA DE FUNÇÃO

- O 1º Ten **JOÃO PEDRO DA SILVA MELIANO** passou a responder, em substituição ao 1º Ten **FERNANDO HENRIQUE SILVA ALVES DOS SANTOS**, pela função de Ch SALC, a contar de 14 JUN 21 até 28 JUN 21, cumulativamente com as funções que já exerce, por motivo de férias do referido Oficial.

1º Ten **FERNANDO HENRIQUE SILVA ALVES DOS SANTOS**

1º Ten **JOÃO PEDRO DA SILVA MELIANO**

Em consequência:

a) O militar substituído deverá reassumir suas funções/atribuições assim que apresentar-se pronto na OM; e

b) S1 e interessados tomar conhecimento e as providências decorrentes desta publicação.

c. SUBTENENTES E SARGENTOS

1) INSPEÇÃO DE SAÚDE - RESULTADO

- Na inspeção de saúde a que foi submetido em Sessão nº 007/2021, de 11 JUN 21, pelo MPOM/7º D Sup, Asp **JOÃO VITOR FALCÃO FELEDI**, para fins de permanência ou saída do serviço ativo de militar temporário, recebeu o seguinte parecer: "Apto(a) A".

3º Sgt **DANIEL BATISTA DA SILVA JUNIOR**

MINISTÉRIO DA DEFESA
7º D Sup
CONFERE COM O ORIGINAL
10/02/2023



**MINISTÉRIO DA DEFESA
EXÉRCITO BRASILEIRO
7º DEPÓSITO DE SUPRIMENTO
(Estabelecimento de Subsistência Militar da 7ª RM/1941)
DEPÓSITO CAMPINA DO TABORDA**

**PREGÃO ELETRÔNICO SRP Nº 01/2023 – 7º D Sup
(Processo Administrativo nº 64453.006467/2022-31)**

AUTORIZAÇÃO DE ABERTURA

Nos termos do Inciso V do artigo 8º do Decreto nº 10.024/2019, combinado com o Inciso III, artigo 13, também do Decreto nº 10.024/2019, da Lei nº 10.520/2002, artigo 15 da Lei 8.666/93 e inciso II do artigo 3º do Decreto nº 7.892, de 23 de janeiro de 2013, **autorizo** a abertura do Pregão Eletrônico SRP nº 01/2023 – 7º D Sup, Processo nº 64453.006467/2022-31, cujo objeto é a eventual aquisição de material permanente (PASA) para atender as necessidades do 7º D Sup.

Recife – PE, 10 de fevereiro de 2023.

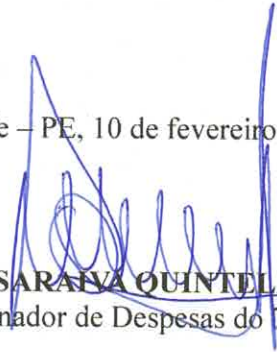
FLAVIO SARAIVA QUINTELLA – Ten Cel
Ordenador de Despesas do 7º D Sup

50950-030. para os seguintes militares. **3º Sgt Sillas e Cb Dias**, com finalidade de mitigar possíveis danos do material por operação incorreta.

- No dia 07/07/2022 foi realizado a multiplicação do conhecimento no âmbito da Seção de Transporte, para que os Motorista e os mecânicos da seção possam operar o equipamento em tela.

- Manutenções preventivas previstas pela garantia: 30 dias (23/07/2022); 90 dias (23/09/2022); 180 dias (23/12/2022), podendo atrasar ou adiantar 8 dias as referidas manutenção, após essas datas, a deverá ser feita a cada 6 meses ou após 800 horas de uso.

Quartel em Recife-PE, de 11 de julho de 2022.

RAUL VITOR ANDRADE SILVA- 1º Ten

Presidente da Comissão

AMILTON MATIAS DOS SANTOS JÚNIOR- 1º Ten

Membro da Comissão

AYRTON ALYSON SILVA DE ANDRADE- 1º Ten

Membro da Comissão"

Em consequência:

1. O Setor de Material (almoxarifado) deverá realizar o cadastro inicial do Equipamento de Refrigeração no SISCOFIS; e

2. A Fiscalização Administrativa deverá incluir no patrimônio da OM e distribuir para à seção determinada, de acordo com o Art 75 do RAE..

b. **ABERTURA DE PROCESSO LICITATÓRIO E DESIGNAÇÃO DE PREGOEIRO E EQUIPE DE APOIO**

AUTORIZAÇÃO

Autorizo o início dos procedimentos licitatórios e determino a abertura do Processo nº 64453.006467/2022-31 (Pregão Eletrônico nº 01/2023 - 7º D Sup) de acordo com o inciso V do art. 8º do Decreto nº 10.024/19, art. 38 da Lei 8.666/93, Lei nº 10.520/2002 e Art. 2º do Decreto nº 7.892, de 23 de janeiro de 2013. Ademais, em conformidade com o disposto no inciso VI do art. 8º do Decreto nº 10.024/19, designo como pregoeiro e como componente da Equipe de Apoio do Pregão nº 01/2023 - 7º D Sup, os militares abaixo relacionados, visando aquisição de material permanente para o PASA, no intuito de atender as necessidades do 7º D Sup:

1º Ten **FERNANDO HENRIQUE SILVA ALVES DOS SANTOS**

Pregoeiro

1º Ten **RAUL VITOR ANDRADE DE SILVA**

Equipe de Apoio

Em consequência:

- A SALC e demais interessados tomem conhecimento e as providências necessárias.





**MINISTÉRIO DA DEFESA
EXÉRCITO BRASILEIRO
7º DEPÓSITO DE SUPRIMENTO
(Estabelecimento de Subsistência Militar da 7ª RM/1941)
DEPÓSITO CAMPINA DO TABORDA**

TERMO DE REFERÊNCIA

**PREGÃO ELETRÔNICO Nº 01/2023
(Processo Administrativo nº64453.006467/2022-31)**

1. DO OBJETO

1.1. Eventual aquisição de material permanente para o Programa de Auditoria em Segurança Alimentar (PASA) do 7º D Sup, conforme condições, quantidades e exigências estabelecidas neste instrumento:

1.1.1. Anexo A - Tabela com estimativas de consumo.

1.2. O prazo de vigência da contratação é de 70 (setenta) dias contados do recebimento da Nota de Empenho, sendo 30 (trinta) dias para o fornecimento dos bens, 10 (dez) dias para o recebimento definitivo e (30) dias para o pagamento, prorrogável na forma do art. 57, § 1º, da Lei nº 8.666/93.

1.3. Os materiais a serem fornecidos deverão obedecer, no mínimo, aos seguintes critérios de sustentabilidade ambiental previstos no art. 5º da Instrução Normativa SLTI/MPOG nº 1, de 19/01/2010:

1.3.1. Os materiais a serem fornecidos, deverão ser constituídos, no todo em parte, por material reciclado, atóxico, biodegradável, conforme normas da ABNT;

1.3.2. Deverão ser observados os requisitos ambientais para obtenção da certificação como produtos sustentáveis ou de menor impacto ambiental em relação aos seus similares;

1.3.3. Os bens/materiais sejam, preferencialmente, acondicionados em embalagem individual adequada, com o menor volume possível, que utilize materiais recicláveis de forma a garantir a máxima proteção durante o transporte e o armazenamento;

1.3.4. Os bens/materiais não contenham substâncias perigosas em concentração acima da recomendada na diretiva ROHS (Restriction of Certain Hazardous Substances), tais como mercúrio (Hg), chumbo (Pb), cromo hexavalente (Cr(VI)), cádmio (Cd), bifenil-polibromados (PBBs), éteres difenil-polibromados (PBDEs);

1.4. Destinar de forma ecologicamente correta todos os resíduos coletados e armazenados, observando as recomendações dos órgãos ambientais do estado ou fora dele.

2. JUSTIFICATIVA E OBJETIVO DA CONTRATAÇÃO

2.1. A Justificativa e objetivo da contratação encontra-se pormenorizada em Tópico específico dos Estudos Técnicos Preliminares, apêndice deste Termo de Referência.

3. DESCRIÇÃO DA SOLUÇÃO:

3.1. A descrição da solução como um todo, encontra-se pormenorizada em Tópico específico dos Estudos Técnicos Preliminares, apêndice deste Termo de Referência.

4. CLASSIFICAÇÃO DOS BENS COMUNS

4.1. Trata-se de aquisição de bem comum, a ser contratada mediante licitação, na modalidade pregão, em sua forma eletrônica.

5. CRITÉRIOS DE SUSTENTABILIDADE

5.1. Os critérios de sustentabilidade são aqueles previstos nas especificações do objeto como requisito previsto em lei especial.

6. ENTREGA E CRITÉRIOS DE ACEITAÇÃO DO OBJETO.

6.1. O prazo de entrega dos bens é de 30(trinta) dias, contados do(a) recebimento da nota de empenho, em remessa única, no seguinte endereço 7º DEPÓSITO DE SUPRIMENTO (7º D Sup): Rua General Estilac Leal nº 439, Bairro: Cabanga, Recife – PE, CEP 50090-450.

6.2. Os bens serão recebidos provisoriamente no prazo de 02(dois) dias, pelo(a) responsável pelo acompanhamento e fiscalização do contrato, para efeito de posterior verificação de sua conformidade com as especificações constantes neste Termo de Referência e na proposta.

6.3. Os bens poderão ser rejeitados, no todo ou em parte, quando em desacordo com as especificações constantes neste Termo de Referência e na proposta, devendo ser substituídos no prazo de 10 (dez) dias, a contar da notificação da contratada, às suas custas, sem prejuízo da aplicação das penalidades.

6.4. Os bens serão recebidos definitivamente no prazo de 8(oito) dias, contados do recebimento provisório, após a verificação da qualidade e quantidade do material e consequente aceitação mediante termo circunstanciado.

6.4.1. Na hipótese de a verificação a que se refere o subitem anterior não ser procedida dentro do prazo fixado, reputar-se-á como realizada, consumando-se o recebimento definitivo no dia do esgotamento do prazo.

6.5. O recebimento provisório ou definitivo do objeto não exclui a responsabilidade da contratada pelos prejuízos resultantes da incorreta execução do contrato.

7. OBRIGAÇÕES DA CONTRATANTE

7.1. São obrigações da Contratante:

7.1.1. receber o objeto no prazo e condições estabelecidas no Edital e seus anexos;

7.1.2. verificar minuciosamente, no prazo fixado, a conformidade dos bens recebidos provisoriamente com as especificações constantes do Edital e da proposta, para fins de aceitação e recebimento definitivo;

7.1.3. comunicar à Contratada, por escrito, sobre imperfeições, falhas ou irregularidades verificadas no objeto fornecido, para que seja substituído, reparado ou corrigido;

7.1.4. acompanhar e fiscalizar o cumprimento das obrigações da Contratada, através de comissão/servidor especialmente designado;

7.1.5. efetuar o pagamento à Contratada no valor correspondente ao fornecimento do objeto, no prazo e forma estabelecidos no Edital e seus anexos;

7.2. A Administração não responderá por quaisquer compromissos assumidos pela Contratada com terceiros, ainda que vinculados à execução do presente Termo de Contrato, bem como por qualquer dano causado a terceiros em decorrência de ato da Contratada, de seus empregados, prepostos ou subordinados.

8. OBRIGAÇÕES DA CONTRATADA

8.1. A Contratada deve cumprir todas as obrigações constantes no Edital, seus anexos e sua proposta, assumindo como exclusivamente seus os riscos e as despesas decorrentes da boa e perfeita execução do objeto e, ainda:

8.1.1. efetuar a entrega do objeto em perfeitas condições, conforme especificações, prazo e local constantes no Termo de Referência e seus anexos, acompanhado da respectiva nota fiscal, na qual constarão as indicações referentes a: marca, fabricante, modelo, procedência e prazo de garantia ou validade;

8.1.1.1. O objeto deve estar acompanhado do manual do usuário, com uma versão em português e da relação da rede de assistência técnica autorizada;

8.1.2. responsabilizar-se pelos vícios e danos decorrentes do objeto, de acordo com os artigos 12, 13 e 17 a 27, do Código de Defesa do Consumidor (Lei nº 8.078, de 1990);

8.1.3. substituir, reparar ou corrigir, às suas expensas, no prazo fixado neste Termo de Referência, o objeto com avarias ou defeitos;

8.1.4. comunicar à Contratante, no prazo máximo de 24 (vinte e quatro) horas que antecede a data da entrega, os motivos que impossibilitem o cumprimento do prazo previsto, com a devida comprovação;

8.1.5. manter, durante toda a execução do contrato, em compatibilidade com as obrigações assumidas, todas as condições de habilitação e qualificação exigidas na licitação;

8.1.6. indicar preposto para representá-la durante a execução do contrato.

8.1.7. promover a destinação final ambientalmente adequada, sempre que a legislação assim o exigir, como nos casos de pneus, pilhas e baterias, etc....

8.2. Quando não for possível a verificação da regularidade no Sistema de Cadastro de Fornecedores – SICAF, a empresa contratada deverá entregar ao setor responsável pela fiscalização do contrato, até o dia trinta do mês seguinte ao da prestação dos serviços, os seguintes documentos: 1) prova de regularidade relativa à Seguridade Social; 2) certidão conjunta relativa aos tributos federais e à Dívida Ativa da União; 3) certidões que comprovem a regularidade perante a Fazenda Municipal ou Distrital do domicílio ou sede do contratado; 4) Certidão de Regularidade do FGTS – CRF; e 5) Certidão Negativa de Débitos Trabalhistas – CNDT, conforme alínea "c" do item 10.2 do Anexo VIII-B da IN SEGES/MP n. 5/2017;

9. DA SUBCONTRATAÇÃO

9.1 Não será admitida a subcontratação do objeto licitatório.

10. DA ALTERAÇÃO SUBJETIVA

10.1. É admissível a fusão, cisão ou incorporação da contratada com outra pessoa jurídica, desde que sejam observados pela nova pessoa jurídica todos os requisitos de habilitação exigidos na licitação original; sejam mantidas as demais cláusulas e condições do contrato; não haja prejuízo à execução do objeto pactuado e haja a anuência expressa da Administração à continuidade do contrato.

11. DO CONTROLE E FISCALIZAÇÃO DA EXECUÇÃO

11.1. Nos termos do art. 67 Lei nº 8.666, de 1993, será designado representante para acompanhar e fiscalizar a entrega dos bens, anotando em registro próprio todas as ocorrências relacionadas com a execução e determinando o que for necessário à regularização de falhas ou defeitos observados.

11.1.1. O recebimento de material de valor superior a R\$ 176.000,00 (cento e setenta e seis mil reais) será confiado a uma comissão de, no mínimo, 3 (três) membros, designados pela autoridade competente.

11.2. A fiscalização de que trata este item não exclui nem reduz a responsabilidade da Contratada, inclusive perante terceiros, por qualquer irregularidade, ainda que resultante de imperfeições técnicas ou vícios redibitórios, e, na ocorrência desta, não implica em corresponsabilidade da Administração ou de seus agentes e prepostos, de conformidade com o art. 70 da Lei nº 8.666, de 1993.

11.3. O representante da Administração anotará em registro próprio todas as ocorrências relacionadas com a execução do contrato, indicando dia, mês e ano, bem como o nome dos funcionários eventualmente envolvidos, determinando o que for necessário à regularização das falhas ou defeitos observados e encaminhando os apontamentos à autoridade competente para as providências cabíveis.

12. DO PAGAMENTO

12.1. O pagamento será realizado no prazo máximo de até 30 (trinta) dias, contados a partir do recebimento da Nota Fiscal ou Fatura, através de ordem bancária, para crédito em banco, agência e conta corrente indicados pelo contratado.

12.1.1. Os pagamentos decorrentes de despesas cujos valores não ultrapassem o limite de que trata o inciso II do art. 24 da Lei 8.666, de 1993, deverão ser efetuados no prazo de até 5 (cinco) dias úteis, contados da data da apresentação da Nota Fiscal, nos termos do art. 5º, § 3º, da Lei nº 8.666, de 1993.

12.2. Considera-se ocorrido o recebimento da nota fiscal ou fatura no momento em que o órgão contratante atestar a execução do objeto do contrato.

12.3. A Nota Fiscal ou Fatura deverá ser obrigatoriamente acompanhada da comprovação da regularidade fiscal, constatada por meio de consulta on-line ao SICAF ou, na impossibilidade de acesso ao referido Sistema, mediante consulta aos sítios eletrônicos oficiais ou à documentação mencionada no art. 29 da Lei nº 8.666, de 1993.

12.3.1. Constatando-se, junto ao SICAF, a situação de irregularidade do fornecedor contratado, deverão ser tomadas as providências previstas no do art. 31 da Instrução Normativa nº 3, de 26 de abril de 2018.

12.4. Havendo erro na apresentação da Nota Fiscal ou dos documentos pertinentes à contratação, ou, ainda, circunstância que impeça a liquidação da despesa, como, por exemplo, obrigação financeira pendente, decorrente de penalidade imposta ou inadimplência, o pagamento ficará sobrestado até que a Contratada providencie as medidas saneadoras. Nesta hipótese, o prazo para pagamento iniciar-se-á após a comprovação da regularização da situação, não acarretando qualquer ônus para a Contratante.

12.5. Será considerada data do pagamento o dia em que constar como emitida a ordem bancária para pagamento.

12.6. Antes de cada pagamento à contratada, será realizada consulta ao SICAF para verificar a manutenção das condições de habilitação exigidas no edital.

12.7. Constatando-se, junto ao SICAF, a situação de irregularidade da contratada, será providenciada sua notificação, por escrito, para que, no prazo de 5 (cinco) dias úteis, regularize sua situação ou, no

mesmo prazo, apresente sua defesa. O prazo poderá ser prorrogado uma vez, por igual período, a critério da contratante.

12.8. Previamente à emissão de nota de empenho e a cada pagamento, a Administração deverá realizar consulta ao SICAF para identificar possível suspensão temporária de participação em licitação, no âmbito do órgão ou entidade, proibição de contratar com o Poder Público, bem como ocorrências impeditivas indiretas, observado o disposto no art. 29, da Instrução Normativa nº 3, de 26 de abril de 2018.

12.9. Não havendo regularização ou sendo a defesa considerada improcedente, a contratante deverá comunicar aos órgãos responsáveis pela fiscalização da regularidade fiscal quanto à inadimplência da contratada, bem como quanto à existência de pagamento a ser efetuado, para que sejam acionados os meios pertinentes e necessários para garantir o recebimento de seus créditos.

12.10. Persistindo a irregularidade, a contratante deverá adotar as medidas necessárias à rescisão contratual nos autos do processo administrativo correspondente, assegurada à contratada a ampla defesa.

12.11. Havendo a efetiva execução do objeto, os pagamentos serão realizados normalmente, até que se decida pela rescisão do contrato, caso a contratada não regularize sua situação junto ao SICAF.

12.11.1. Será rescindido o contrato em execução com a contratada inadimplente no SICAF, salvo por motivo de economicidade, segurança nacional ou outro de interesse público de alta relevância, devidamente justificado, em qualquer caso, pela máxima autoridade da contratante.

12.12. Quando do pagamento, será efetuada a retenção tributária prevista na legislação aplicável.

12.12.1. A Contratada regularmente optante pelo Simples Nacional, nos termos da Lei Complementar nº 123, de 2006, não sofrerá a retenção tributária quanto aos impostos e contribuições abrangidos por aquele regime. No entanto, o pagamento ficará condicionado à apresentação de comprovação, por meio de documento oficial, de que faz jus ao tratamento tributário favorecido previsto na referida Lei Complementar.

12.13. Nos casos de eventuais atrasos de pagamento, desde que a Contratada não tenha concorrido, de alguma forma, para tanto, o valor devido deverá ser acrescido de atualização financeira, e sua apuração se fará desde a data de seu vencimento até a data do efetivo pagamento, em que os juros de mora serão calculados à taxa de 0,5% (meio por cento) ao mês, ou 6% (seis por cento) ao ano, mediante aplicação das seguintes fórmulas:

$EM = I \times N \times VP$, sendo:

EM = Encargos moratórios;

N = Número de dias entre a data prevista para o pagamento e a do efetivo pagamento;

VP = Valor da parcela a ser paga.

I = Índice de compensação financeira = 0,00016438, assim apurado:

$$I = (TX) \quad I = \frac{(6 / 100)}{365} \quad I = 0,00016438$$

TX = Percentual da taxa anual = 6%

13. DO REAJUSTE

13.1. Os preços são fixos e irremovíveis no prazo de um ano contado da data limite para a apresentação das propostas.

14. DA GARANTIA DE EXECUÇÃO

14.1. Não haverá exigência de garantia contratual da execução, pelas razões abaixo justificadas: