

<b>PROTOCOLO GERAL</b> Nº 64685.000514/2022-18	 <b>MINISTÉRIO DA DEFESA</b> <b>EXÉRCITO BRASILEIRO</b> 16º REGIMENTO DE CAVALARIA MECANIZADO (7º Regimento de Cavalaria Mecanizado/1971) REGIMENTO PIRAGIBE	Dispensa de Licitação nº 01/2022 UASG 160172
---	--	--

**SEÇÃO: Almoxarifado**

<b>INTERESSADO:</b> Ordenador de Despesas
<b>ASSUNTO:</b> Aquisição de material para manutenção das roçadeiras do 16º R C Mec
<b>ANEXOS:</b>
VOLUME I

MOVIMENTO DO PROCESSO							
DESTINO	DATA			DESTINO	DATA		
1				11			
2				12			
3				13			
4				14			
5				15			
6				16			
7				17			
8				18			
9				19			
10				20			

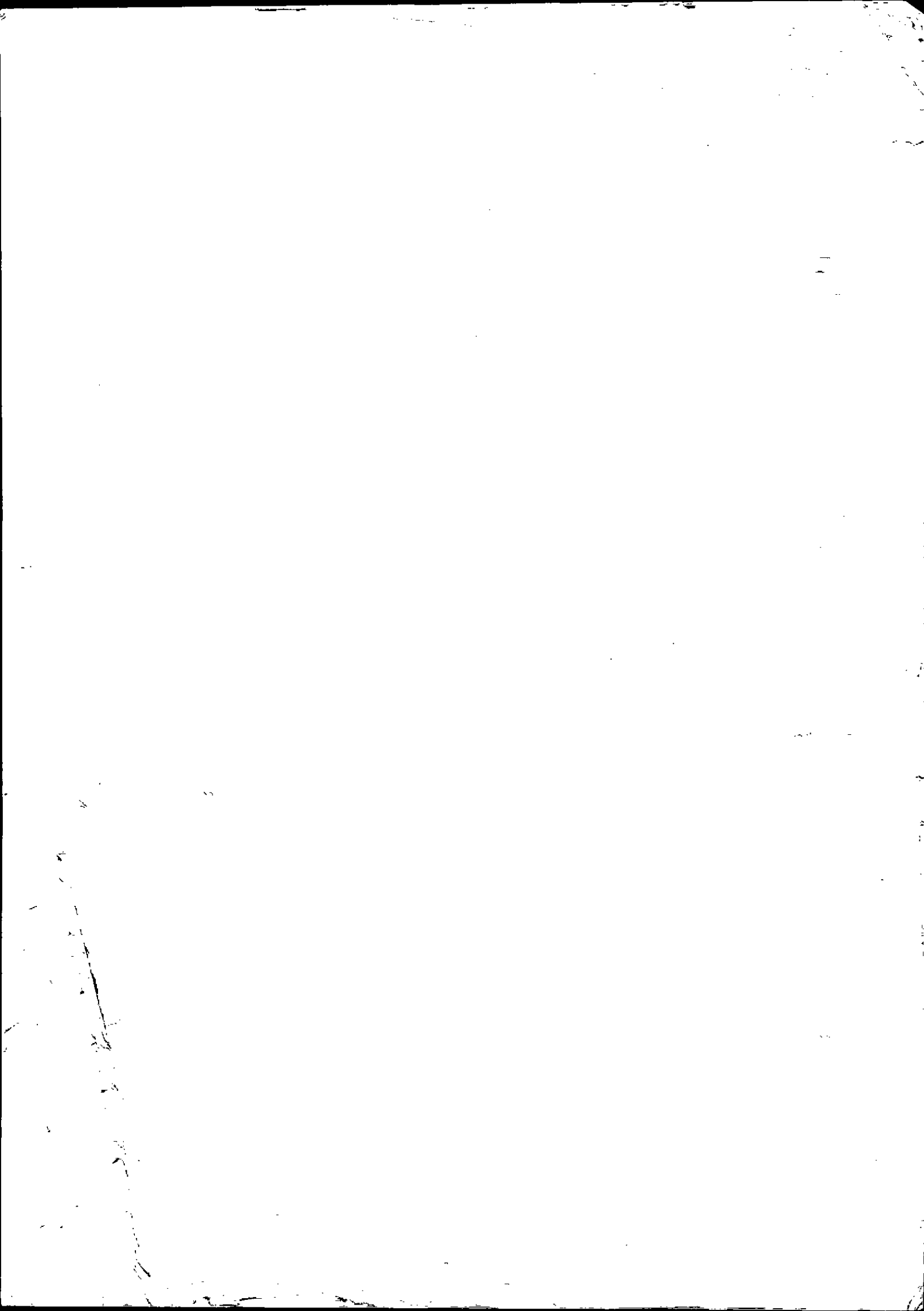



**MINISTÉRIO DA DEFESA  
EXÉRCITO BRASILEIRO  
16º REGIMENTO DE CAVALARIA MECANIZADO  
(7º Regimento de Cavalaria Mecanizado/1971)  
REGIMENTO PIRAGIBE**

**TERMO DE ABERTURA  
(NUP 64685.000514/2022-18)**

Em conformidade com o disposto no artigo 38 da Lei de nº 8.666, de 21 de junho de 1993, autuo nesta data, o Processo Administrativo referente à Cotação Eletrônico nº 01/2022 – 16 RC Mec, visando atender às necessidades descritas no DIEx Nr 07 – ALMOX/ FISC ADM/ 16º RC Mec, de 24 de março de 2022, cujos recursos a serem empregados são os indicados no documento de requisição.

Bayeux / PB, 25 de março de 2022.

  
GUSTAVO VALE CARNEIRO – 2º Ten  
Chefe da Seção de Aquisição, Licitações e Contratos do 16º RC Mec

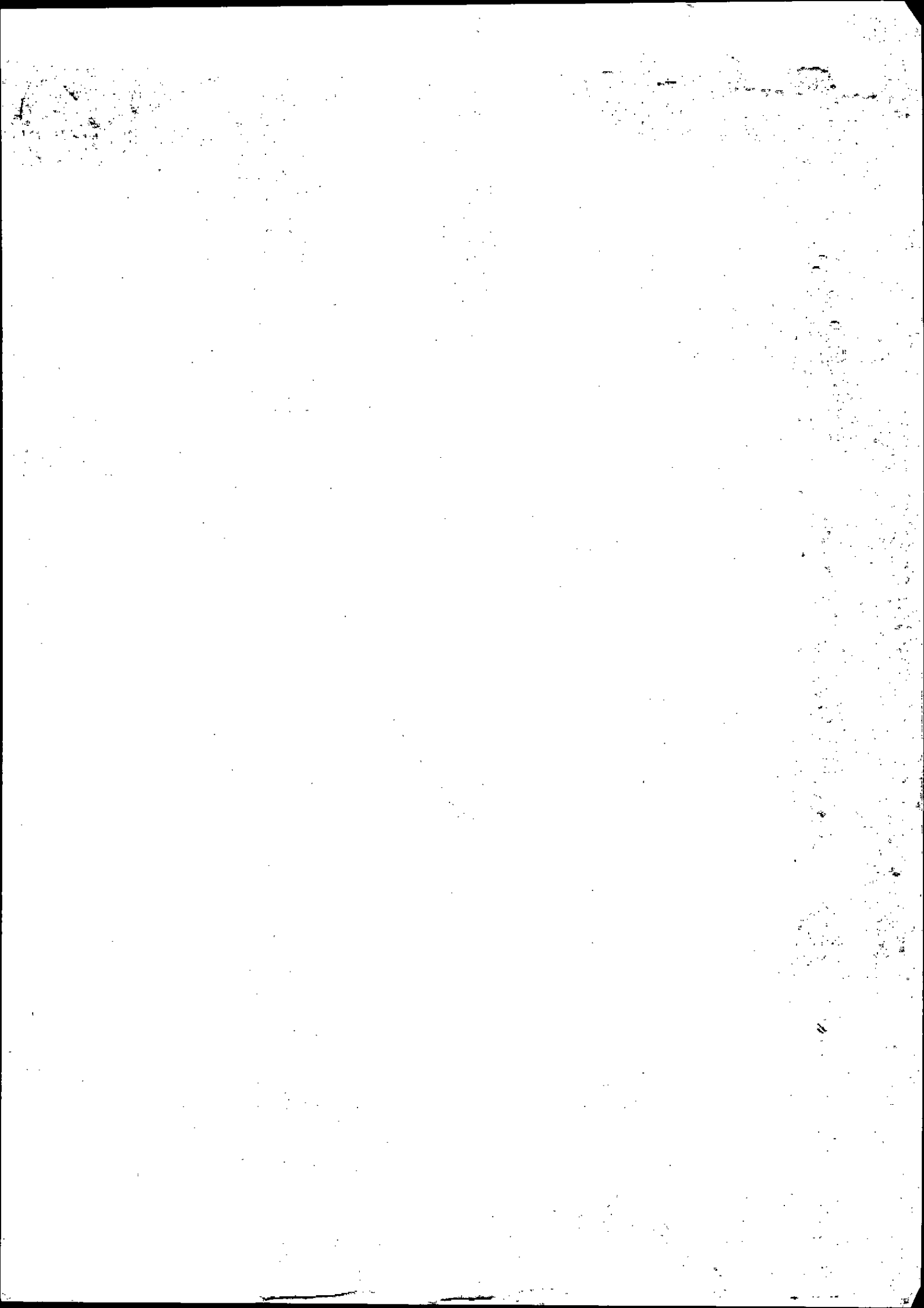



MINISTÉRIO DA DEFESA  
EXÉRCITO BRASILEIRO  
16º REGIMENTO DE CAVALARIA MECANIZADO  
(7º Regimento de Cavalaria Mecanizado/1971)  
REGIMENTO PIRAGIBE

DIEx Nr 07-ALMOX/FISC ADM/16 RC Mec  
EB: 64685.000514/2022-18

Bayeux/PB, 24 de março de 2022.

Do Chefe do Almoarifado

Ao Sr Fiscal Administrativo do 16º Regimento de Cavalaria Mecanizado.

Assunto: Aquisição de peças para manutenção das roçadeiras do 16º RC MEC.

Ref: Art 13 das IG 12-02

Anexo: Relação de itens

Termo de Referência

Relatório de pesquisa de preço

Cópia da Nota de Crédito 2022NC004330, de 09 de março de 2022

Nos termos do contido no Art. 13 das Instruções Gerais para realização de licitações no Ministério do Exército – Port Min Nr 305, de 24 Mai 95 (IG 12-02), solicito providências junto ao comandante do Regimento no sentido, aprovar a necessidade do material, para que a aquisição do material ocorra através de cotação eletrônica.

REINALDO MIRANDA SAN MARTINS – 1º TEN  
Chefe do Almoarifado

Visto do Fisc Adm:

ANDERSON CARLOS ANDRÉ CÉSAR MACHADO – MAJ  
Fiscal Administrativo do 16º RC Mec



1. Relação de Itens do DIEx Nr 07, de 24 de março de 2022.

ITEM	DESCRIÇÃO	CATMAT	UND	QTD	VALOR UNITÁRIO (R\$)	VALOR TOTAL (R\$)
1	Tanque de combustível compatível com a roçadeira gasolina marca toyama, motor 2 tempos, modelo tbc43h	134970	UND	7	77,06	539,42
2	Partida completa compatível com a roçadeira gasolina marca toyama, motor 2 tempos, modelo tbc43h.	134970	UND	7	76,61	536,27
3	Vela compatível com a roçadeira gasolina marca toyama, motor 2 tempos, modelo tbc43h.	134970	UND	7	22,28	155,96
4	Embreagem compatível com a roçadeira gasolina marca toyama, motor 2 tempos, modelo tbc43h.	134970	UND	7	53,1	371,7
5	Carretel para nylon compatível com a roçadeira gasolina marca toyama, motor 2 tempos, modelo tbc43h.	134970	UND	7	86,64	606,48
6	Kit de mangueira de combustível com reparo do tanque contendo: o plug de encaixe do tanque com sulco interno de 19mm, mangueira de sucção, mangueira de retorno e filtro de combustível, que vão pré-montados. Compatível com a roçadeira gasolina marca toyama, motor 2 tempos, modelo tbc43h.	134970	UND	7	36,6	256,2
7	Flange de carburador compatível com a roçadeira gasolina marca toyama, motor 2 tempos, modelo tbc43h.	134970	UND	7	38,25	267,75
8	Carburador compatível com a roçadeira gasolina marca toyama, motor 2 tempos, modelo tbc43h.	134970	UND	7	155,04	1085,28
9	Kit de juntas completas, compatível com a roçadeira gasolina marca toyama, motor 2 tempos, modelo tbc43h.	134970	UND	7	28,25	197,75
10	Kit de cilindro ( cabeçote, pistões, anéis, vela e juntas) compatível com a roçadeira gasolina marca toyama, motor 2 tempos, modelo tbc43h.	134970	UND	5	208,57	1042,85
11	Kit de filtro de ar completo, compatível com a roçadeira gasolina marca toyama, motor 2 tempos, modelo tbc43h.	134970	UND	7	53,97	377,79
12	Cabo do acelerador, compatível com a roçadeira gasolina marca toyama, motor 2 tempos, modelo tbc43h.	134970	UND	7	37,6	263,2
13	Transmissão, compatível com a roçadeira gasolina marca toyama, motor 2 tempos, modelo tbc43h.	134970	UND	7	173,19	1212,33
14	Lâmina de corte – duas pontas, furo 25,5mm, compatível com a roçadeira gasolina marca toyama, motor 2 tempos, modelo tbc43h.	134970	UND	8	51,99	415,92
15	Lâmina 3 pontas de 300mm, compatível com a roçadeira gasolina, marca sthil, modelo fs 220.	134970	UND	3	154,34	463,02
16	Carburador compatível com a roçadeira gasolina, marca sthil, modelo fs 220.	134970	UND	1	262,13	262,13
17	Carretel de fio de nylon compatível com a roçadeira gasolina, marca sthil, modelo fs 220.	134970	UND	3	67,57	202,71
18	Jogo de juntas do motor, compatível com a roçadeira gasolina, marca sthil, modelo fs 220.	134970	UND	1	62,55	62,55

*[Handwritten signature]*

19	Filtro de ar completo, compatível com a roçadeira gasolina, marca sthil, modelo fs 220.	134970	UND	2	52,77	
20	Vela de ignição compatível com a roçadeira gasolina, marca sthil, modelo fs 220.	134970	UND	2	39,62	
21	Embreagem completa com mola, compatível com a roçadeira gasolina, marca sthil, modelo fs 220.	134970	UND	2	79,03	

## 2. Justificativa da necessidade

O 16º Regimento de Cavalaria Mecanizado, Organização Militar integrante do Exército Brasileiro, enquadrada no Comando Militar do Nordeste, anualmente realiza diversas atividades tanto de cunho operacional. quanto administrativo.

Atualmente esta Organização Militar conta em sua sede, situada na cidade de Bayeux-PB, com uma grande área verde sob sua responsabilidade.

Visando aumentar a efetividade do corte de grama desta área, a aquisição de peças para a manutenção das roçadeiras, já descritas neste termo, faz-se necessária, visto que, de acordo com o clima da região, há elevado índice de pluviosidade em diversos períodos do ano, agravando o crescimento de grama, criando com isso ambiente propício para o aparecimento de diversos animais peçonhentos e, no que concerne a segurança diminui também a visibilidade das sentinelas.

Bayeux / PB , 24 de março de 2022.

REINALDO MIRANDA SAN MARTINS – 1º TEN  
Chefe do Almoarifado



MINISTÉRIO DA DEFESA  
EXÉRCITO BRASILEIRO  
16º REGIMENTO DE CAVALARIA MECANIZADO  
(7º Regimento de Cavalaria Mecanizado/1971)  
REGIMENTO PIRAGIBE



COTAÇÃO ELETRONICA Nº 01/2022  
COTAÇÃO ELETRONICA  
(Processo Administrativo nº 64685.000514/2022-18)

**1. DO OBJETO**

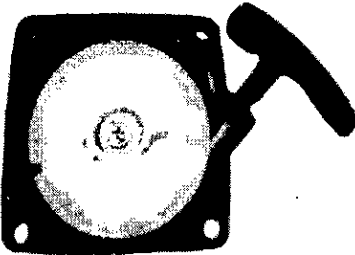
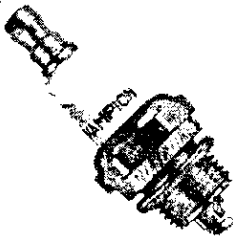
1.1. Aquisição de peças para manutenção das roçadeiras para o 16º Regimento de Cavalaria Mecanizado, conforme condições, quantidades e exigências estabelecidas neste instrumento:

ITEM	DESCRIÇÃO	CATMAT	UND	QTD	VALOR UNITÁRIO (R\$)	VALOR TOTAL (R\$)
1	Tanque de combustível compatível com a roçadeira gasolina marca toyama, motor 2 tempos, modelo tbc43h 	134970	UND	7	77,06	539,42
2	Partida completa compatível com a roçadeira gasolina marca toyama, motor 2 tempos, modelo tbc43h. 	134970	UND	7	76,61	536,27
3	Vela compatível com a roçadeira gasolina marca toyama, motor 2 tempos, modelo tbc43h. 	134970	UND	7	22,28	155,96

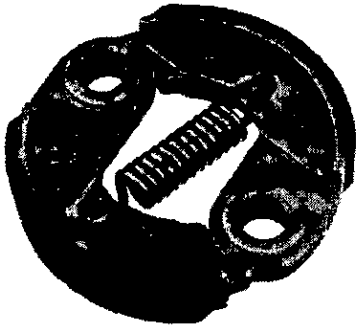
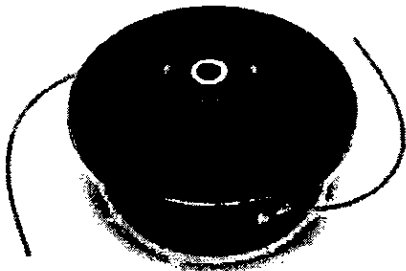
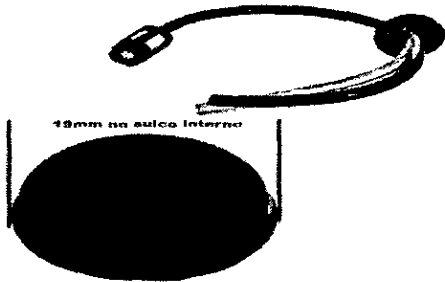
*Handwritten signature*



4	<p>Embreagem compatível com a roçadeira gasolina marca toyama, motor 2 tempos, modelo tbc43h.</p> 	134970	UND	7	53,1	371,7
5	<p>Carretel para nylon compatível com a roçadeira gasolina marca toyama, motor 2 tempos, modelo tbc43h.</p> 	134970	UND	7	86,64	606,48
6	<p>Kit de mangueira de combustível com reparo do tanque contendo: o plug de encaixe do tanque com sulco interno de 19mm, mangueira de sucção, mangueira de retorno e filtro de combustível, que vão pré-montados. Compatível com a roçadeira gasolina marca toyama, motor 2 tempos, modelo tbc43h.</p> 	134970	UND	7	36,6	256,2
7	<p>Flange de carburador compatível com a roçadeira gasolina marca toyama, motor 2 tempos, modelo tbc43h.</p> 	134970	UND	7	38,25	267,75

*R.S.M.*

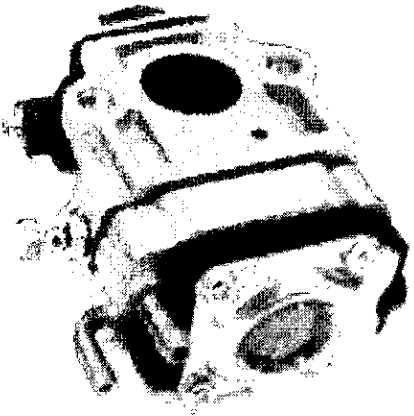
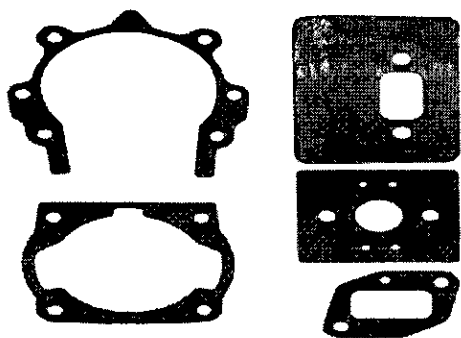
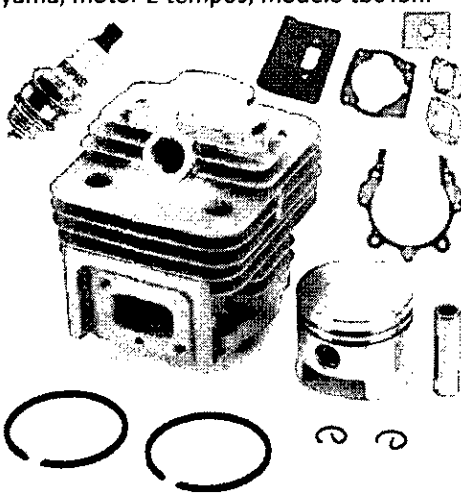

8	<p>Carburador compatível com a roçadeira gasolina marca toyama, motor 2 tempos, modelo tbc43h.</p> 	134970	UND	7	155,04	1085,28
9	<p>Kit de juntas completas, compatível com a roçadeira gasolina marca toyama, motor 2 tempos, modelo tbc43h.</p> 	134970	UND	7	28,25	197,75
10	<p>Kit de cilindro ( cabeçote, pistões, anéis, vela e juntas) compatível com a roçadeira gasolina marca toyama, motor 2 tempos, modelo tbc43h.</p> 	134970	UND	5	208,57	1042,85

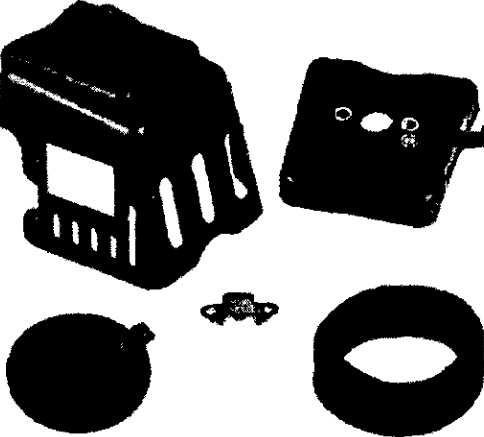
*Bel*

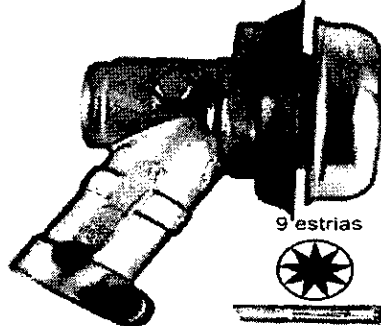
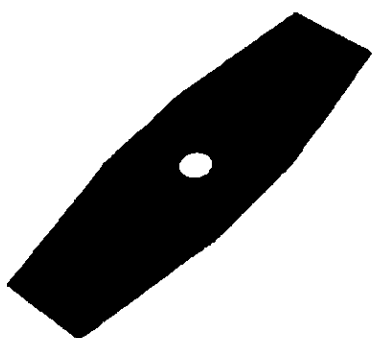
11	<p>Kit de filtro de ar completo, compatível com a roçadeira gasolina marca toyama, motor 2 tempos, modelo tbc43h.</p> 	134970	UND	7	53,97	377,79
12	<p>Cabo do acelerador, compatível com a roçadeira gasolina marca toyama, motor 2 tempos, modelo tbc43h.</p> 	134970	UND	7	37,6	263,2
13	<p>Transmissão, compatível com a roçadeira gasolina marca toyama, motor 2 tempos, modelo tbc43h.</p>  <p>9 estrias</p>	134970	UND	7	173,19	1212,33
14	<p>Lâmina de corte – duas pontas, furo 25,5mm, compatível com a roçadeira gasolina marca toyama, motor 2 tempos, modelo tbc43h.</p> 	134970	UND	8	51,99	415,92

*RAM*

15º REGIMENTO DE CAVALARIA MECANIZADO  
 Fis. *[assinatura]*  
 Rubrica

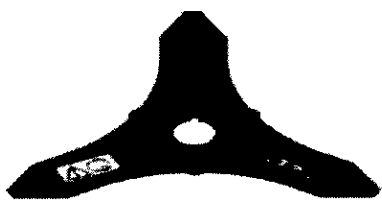
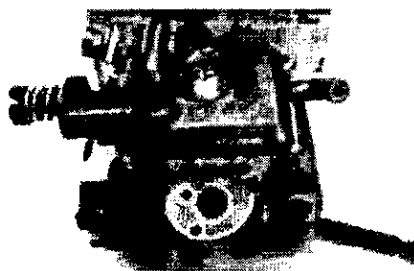
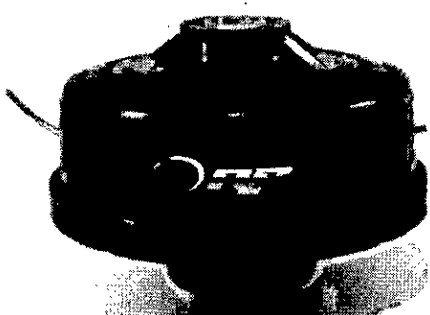
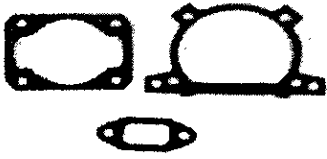
15	<p>Lâmina 3 pontas de 300mm, compatível com a roçadeira gasolina, marca sthil, modelo fs 220.</p> 	134970	UND	3	154,34	463,02
16	<p>Carburador compatível com a roçadeira gasolina, marca sthil, modelo fs 220.</p> 	134970	UND	1	262,13	262,13
17	<p>Carretel de fio de nylon compatível com a roçadeira gasolina, marca sthil, modelo fs 220.</p> 	134970	UND	3	67,57	202,71
18	<p>Jogo de juntas do motor, compatível com a roçadeira gasolina, marca sthil, modelo fs 220.</p> 	134970	UND	1	62,55	62,55

*[assinatura]*

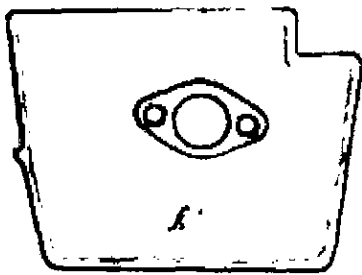
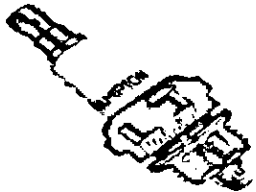
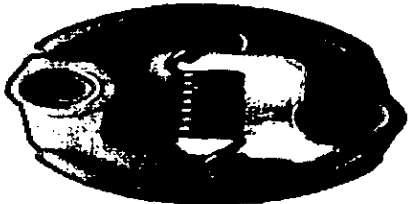
19	<p>Filtro de ar completo, compatível com a roçadeira gasolina, marca sthil, modelo fs 220.</p> 	134970	UND	2	52,77	105,54
20	<p>Vela de ignição compatível com a roçadeira gasolina, marca sthil, modelo fs 220.</p> 	134970	UND	2	39,62	79,24
21	<p>Embreagem completa com mola, compatível com a roçadeira gasolina, marca sthil, modelo fs 220.</p> 	134970	UND	2	79,03	158,06

1.2. O prazo de vigência da contratação é de 30 (trinta) dias contados do(a) recebimento da nota de empenho prorrogável na forma do art. 57, § 1º, da Lei nº 8.666/93.

1.3. A opção pelo não parcelamento do objeto dar-se há pelo fato dos materiais solicitados terem como única finalidade realizar a manutenção das roçadeiras do regimento. Caso haja entrega parcelada dos mesmos, haverá dificuldade na realização desta manutenção, principalmente em virtude de um possível atraso na entrega dos mesmos.

## 2. JUSTIFICATIVA E OBJETIVO DA CONTRATAÇÃO

2.1 O 16º Regimento de Cavalaria Mecanizado, Organização Militar integrante do Exército Brasileiro, enquadrada no Comando Militar do Nordeste, anualmente realiza diversas atividades tanto de cunho operacional quanto administrativo.

2.2 Atualmente esta Organização Militar conta em sua sede, situada na cidade de Bayeux/PB, com uma grande área verde sob sua responsabilidade.

2.3 Visando aumentar a efetividade do corte de grama desta área, a aquisição de peças para a manutenção das roçadeiras, já descritas neste termo, faz-se necessária devido ao clima da região possuir elevado índice de pluviosidade em diversos períodos do ano, agravando o crescimento de grama e criando com isso um ambiente propício para o aparecimento de diversos animais peçonhentos, diminuindo também a visibilidade das sentinelas, além de afetar a boa apresentação do Regimento.

*Handwritten signature*

2.4 A contratação foi optada por ser feita de maneira direta, mediante cotação eletrônica, uma vez que a mesma tem o extrato enquadramento das necessidades do 16º Regimento de Cavalaria Mecanizado no Inciso II do art 24 da Lei 8.666, de 21 de junho de 1993, sendo estimativa de preços menor que o limite estabelecido no inciso.



### 3. CLASSIFICAÇÃO DOS BENS COMUNS

3.1. Trata-se de bem comum a ser contratado diretamente, por cotação eletrônica, através de cotação eletrônica, com fulcro no Inciso II do art 24 da lei 8.666, de 21 de junho de 1993.

### 4. ENTREGA E CRITÉRIOS DE ACEITAÇÃO DO OBJETO

4.1. O prazo de entrega dos bens é de 30 (trinta) dias, contados do(a) recebimento da nota de empenho, em remessa única, no seguinte endereço Av. Marechal Rondon, S/N, Jardim Aeroporto, Bayeux / PB. CEP: 58.113-370.

4.2. Os bens serão recebidos provisoriamente no prazo de 5 (cinco) dias, pelo(a) responsável pelo acompanhamento e fiscalização do contrato, para efeito de posterior verificação de sua conformidade com as especificações constantes neste Termo de referência e na proposta.

4.3. O bem poderá ser rejeitado, no todo ou em parte, quando em desacordo com as especificações constantes neste Termo de referência e na proposta, devendo ser substituídos no prazo de 20 (vinte) dias, a contar da notificação da contratada, às suas custas, sem prejuízo da aplicação das penalidades.

4.4. O bem será recebido definitivamente no prazo de 5 (cinco) dias, contados do recebimento provisório, após a verificação da qualidade e quantidade do material e consequente aceitação mediante termo circunstanciado.

4.4.1. Na hipótese de a verificação a que se refere o subitem anterior não ser procedida dentro do prazo fixado, reputar-se-á como realizada, consumando-se o recebimento definitivo no dia do esgotamento do prazo.

4.5. O recebimento provisório ou definitivo do objeto não exclui a responsabilidade da contratada pelos prejuízos resultantes da incorreta execução do contrato.

### 5. OBRIGAÇÕES DA CONTRATANTE

5.1 São obrigações da Contratante:

5.1.1 Receber o objeto no prazo e condições estabelecidas no termo de referência e seus anexos;

5.1.2. Verificar minuciosamente, no prazo fixado, a conformidade dos bens recebidos provisoriamente com as especificações constantes no termo de referência e da proposta, para fins de aceitação e recebimento definitivo;

5.1.3. Comunicar à Contratada, por escrito, sobre imperfeições, falhas ou irregularidades verificadas no objeto fornecido, para que seja substituído, reparado ou corrigido;

5.1.4. Acompanhar e fiscalizar o cumprimento das obrigações da Contratada, através de comissão/servidor especialmente designado;

5.1.5. Efetuar o pagamento à Contratada no valor correspondente ao fornecimento do objeto, no prazo e forma estabelecidos no termo de referência e seus anexos;

5.1.6. A Administração não responderá por quaisquer compromissos assumidos pela Contratada com terceiros, ainda que vinculados à execução do presente Termo de Contrato, bem como por qualquer dano causado a terceiros em decorrência de ato da Contratada, de seus empregados, prepostos ou subordinados.

## 6. OBRIGAÇÕES DA CONTRATADA

6.1 A Contratada deve cumprir todas as obrigações constantes no termo de referência e sua proposta, assumindo como exclusivamente seus os riscos e as despesas decorrentes da boa e perfeita execução do objeto e, ainda:

6.1.1 Efetuar a entrega do objeto em perfeitas condições, conforme especificações, prazo e local constantes no Termo de Referência, acompanhado da respectiva nota fiscal, na qual constarão as indicações referentes a: marca, fabricante, modelo, procedência e prazo de garantia ou validade;

6.1.2 O objeto deve estar acompanhado do manual do usuário, com uma versão em português e da relação da rede de assistência técnica autorizada;

6.1.3 Responsabilizar-se pelos vícios e danos decorrentes do objeto, de acordo com os artigos 12, 13 e 17 a 27, do Código de Defesa do Consumidor (Lei nº 8.078, de 1990);

6.1.4 Substituir, reparar ou corrigir, às suas expensas, no prazo fixado neste termo de referência, o objeto com avarias ou defeitos;

6.1.5 Comunicar à Contratante, no prazo máximo de 24 (vinte e quatro) horas que antecede a data da entrega, os motivos que impossibilitem o cumprimento do prazo previsto, com a devida comprovação;

6.1.6 Manter, durante toda a execução do contrato, em compatibilidade com as obrigações assumidas, todas as condições de habilitação e qualificação exigidas na licitação;

6.1.7 Indicar preposto para representá-la durante a execução do contrato.

## 7. DA SUBCONTRATAÇÃO

7.1. Não será admitida a subcontratação do objeto licitatório.

## 8. DA ALTERAÇÃO SUBJETIVA

8.1. É admissível a fusão, cisão ou incorporação da contratada com/em outra pessoa jurídica, desde que sejam observados pela nova pessoa jurídica todos os requisitos de habilitação exigidos na licitação original; sejam mantidas as demais cláusulas e condições do contrato; não haja prejuízo à execução do objeto pactuado e haja a anuência expressa da Administração à continuidade do contrato.

## 9. DO CONTROLE E FISCALIZAÇÃO DA EXECUÇÃO

9.1. Nos termos do art. 67 Lei nº 8.666, de 1993, será designado representante para acompanhar e fiscalizar a entrega dos bens, anotando em registro próprio todas as ocorrências relacionadas com a execução e determinando o que for necessário à regularização de falhas ou defeitos observados.

9.2. Nos termos do art. 67 Lei nº 8.666, de 1993, será designado representante para acompanhar e fiscalizar a entrega dos bens, anotando em registro próprio todas as ocorrências relacionadas com a execução e determinando o que for necessário à regularização de falhas ou defeitos observados.

9.3. A fiscalização de que trata este item não exclui nem reduz a responsabilidade da Contratada, inclusive perante terceiros, por qualquer irregularidade, ainda que resultante de imperfeições técnicas ou vícios redibitórios, e, na ocorrência desta, não implica em corresponsabilidade da Administração ou de seus agentes e prepostos, de conformidade com o art. 70 da Lei nº 8.666, de 1993.

9.4. O representante da Administração anotar~~á~~ em registro próprio todas as ~~ocorrências~~ relacionadas com a execução do contrato, indicando dia, mês e ano, bem como o nome das ~~rubricas~~ funcionários eventualmente envolvidos, determinando o que for necessário à regularização das falhas ou defeitos observados e encaminhando os apontamentos à autoridade competente para as providências cabíveis.



## 10. DO PAGAMENTO

10.1. O pagamento será realizado no prazo máximo de até 30 (trinta) dias, contados a partir do recebimento da Nota Fiscal ou Fatura, através de ordem bancária, para crédito em banco, agência e conta corrente indicados pelo contratado.

10.1.1 Os pagamentos decorrentes de despesas cujos valores não ultrapassem o limite de que trata o inciso II do art. 24 da Lei 8.666, de 1993, deverão ser efetuados no prazo de até 5 (cinco) dias úteis, contados da data da apresentação da Nota Fiscal, nos termos do art. 5º, § 3º, da Lei nº 8.666, de 1993.

10.2. Considera-se ocorrido o recebimento da nota fiscal ou fatura no momento em que o órgão contratante atestar a execução do objeto do contrato.

10.3. A Nota Fiscal ou Fatura deverá ser obrigatoriamente acompanhada da comprovação da regularidade fiscal, constatada por meio de consulta on-line ao SICAF ou, na impossibilidade de acesso ao referido Sistema, mediante consulta aos sítios eletrônicos oficiais ou à documentação mencionada no art. 29 da Lei nº 8.666, de 1993.

10.3.1. Constatando-se, junto ao SICAF, a situação de irregularidade do fornecedor contratado, deverão ser tomadas as providências previstas no do art. 31 da Instrução Normativa nº 3, de 26 de abril de 2018.

10.4. Havendo erro na apresentação da Nota Fiscal ou dos documentos pertinentes à contratação, ou, ainda, circunstância que impeça a liquidação da despesa, como, por exemplo, obrigação financeira pendente, decorrente de penalidade imposta ou inadimplência, o pagamento ficará sobrestado até que a Contratada providencie as medidas saneadoras. Nesta hipótese, o prazo para pagamento iniciar-se-á após a comprovação da regularização da situação, não acarretando qualquer ônus para a Contratante.

10.5. Será considerada data do pagamento o dia em que constar como emitida a ordem bancária para pagamento.

10.6. Antes de cada pagamento à contratada, será realizada consulta ao SICAF para verificar a manutenção das condições de habilitação exigidas no Termo de Referência.

10.7. Constatando-se, junto ao SICAF, a situação de irregularidade da contratada, será providenciada sua notificação, por escrito, para que, no prazo de 5 (cinco) dias úteis, regularize sua situação ou, no mesmo prazo, apresente sua defesa. O prazo poderá ser prorrogado uma vez, por igual período, a critério da contratante.

10.8. Previamente à emissão de nota de empenho e a cada pagamento, a Administração deverá realizar consulta ao SICAF para identificar possível suspensão temporária de participação em licitação, no âmbito do órgão ou entidade, proibição de contratar com o Poder Público, bem como ocorrências impeditivas indiretas, observado o disposto no art. 29, da Instrução Normativa nº 3, de 26 de abril de 2018.

10.9. Não havendo regularização ou sendo a defesa considerada improcedente, a contratante deverá comunicar aos órgãos responsáveis pela fiscalização da regularidade fiscal quanto à inadimplência da contratada, bem como quanto à existência de pagamento a ser efetuado, para que sejam acionados os meios pertinentes e necessários para garantir o recebimento de seus créditos.

*Handwritten signature*

10.10. Persistindo a irregularidade, a contratante deverá adotar as medidas necessárias à rescisão contratual nos autos do processo administrativo correspondente, assegurada à contratada a ampla defesa.

10.11. Havendo a efetiva execução do objeto, os pagamentos serão realizados normalmente, até que se decida pela rescisão do contrato, caso a contratada não regularize sua situação junto ao SICAF.

10.12. Será rescindido o contrato em execução com a contratada inadimplente no SICAF, salvo por motivo de economicidade, segurança nacional ou outro de interesse público de alta relevância, devidamente justificado, em qualquer caso, pela máxima autoridade da contratante.

10.13. Quando do pagamento, será efetuada a retenção tributária prevista na legislação aplicável.

10.14. A Contratada regularmente optante pelo Simples Nacional, nos termos da Lei Complementar nº 123, de 2006, não sofrerá a retenção tributária quanto aos impostos e contribuições abrangidos por aquele regime. No entanto, o pagamento ficará condicionado à apresentação de comprovação, por meio de documento oficial, de que faz jus ao tratamento tributário favorecido previsto na referida Lei Complementar.

10.15. Nos casos de eventuais atrasos de pagamento, desde que a Contratada não tenha concorrido, de alguma forma, para tanto, fica convencionado que a taxa de compensação financeira devida pela Contratante, entre a data do vencimento e o efetivo adimplemento da parcela, é calculada mediante a aplicação da seguinte fórmula:

$EM = I \times N \times VP$ , sendo:

EM = Encargos moratórios;

N = Número de dias entre a data prevista para o pagamento e a do efetivo pagamento;

VP = Valor da parcela a ser paga.

I = Índice de compensação financeira = 0,00016438, assim apurado:

$$I = \frac{(TX)}{365} = \frac{(6 / 100)}{365} = 0,00016438$$

TX = Percentual da taxa anual = 6%

## 11. DO REAJUSTE

11.1. Os preços são fixos e irrealizáveis no prazo de um ano contado da data limite para a apresentação das propostas.

11.1.1. Dentro do prazo de vigência do contrato e mediante solicitação da contratada, os preços contratados poderão sofrer reajuste após o interregno de um ano, aplicando-se o índice IPCA exclusivamente para as obrigações iniciadas e concluídas após a ocorrência da anualidade.

11.2. Nos reajustes subsequentes ao primeiro, o interregno mínimo de um ano será contado a partir dos efeitos financeiros do último reajuste.

11.3. No caso de atraso ou não divulgação do índice de reajustamento, o CONTRATANTE pagará à CONTRATADA a importância calculada pela última variação conhecida, liquidando a diferença correspondente tão logo seja divulgado o índice definitivo. Fica a CONTRATADA obrigada a apresentar memória de cálculo referente ao reajustamento de preços do valor remanescente, sempre que este ocorrer.

11.4. Nas aferições finais, o índice utilizado para reajuste será, obrigatoriamente, o definitivo.

11.5. Caso o índice estabelecido para reajustamento venha a ser extinto ou de qualquer forma não possa mais ser utilizado, será adotado, em substituição, o que vier a ser determinado pela legislação então em vigor.

11.6. Na ausência de previsão legal quanto ao índice substituto, as partes elegerão novo índice oficial, para reajustamento do preço do valor remanescente, por meio de termo aditivo.

11.7. O reajuste será realizado por apostilamento.

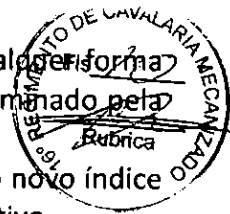

## 12. DA GARANTIA DE EXECUÇÃO

12.1. Não haverá exigência de garantia contratual da execução.

## 13. DAS SANÇÕES ADMINISTRATIVAS

13.1. Comete infração administrativa nos termos da Lei nº 8.666, de 1993, a Contratada que:

13.1.1. inexecutar total ou parcialmente qualquer das obrigações assumidas em decorrência da contratação;

13.1.2. ensejar o retardamento da execução do objeto;

13.1.3. falhar ou fraudar na execução do contrato;

13.1.4. comportar-se de modo inidôneo;

13.1.5. cometer fraude fiscal;

13.2. Pela inexecução total ou parcial do objeto deste contrato, a Administração pode aplicar à CONTRATADA as seguintes sanções:

13.2.1. Advertência, por faltas leves, assim entendidas aquelas que não acarretem prejuízos significativos para a Contratante;

13.2.2. multa moratória de 1% (um por cento) por dia de atraso injustificado sobre o valor da parcela inadimplida, até o limite de 15 (quinze) dias;

13.2.3. multa compensatória de 20% (vinte por cento) sobre o valor total do contrato, no caso de inexecução total do objeto;

13.2.4. em caso de inexecução parcial, a multa compensatória, no mesmo percentual do subitem acima, será aplicada de forma proporcional à obrigação inadimplida;

13.2.5. suspensão de licitar e impedimento de contratar com o órgão, entidade ou unidade administrativa pela qual a Administração Pública opera e atua concretamente, pelo prazo de até dois anos;

13.2.6. impedimento de licitar e contratar com órgãos e entidades da União com o consequente descredenciamento no SICAF pelo prazo de até cinco anos;

13.2.6.1. A Sanção de impedimento de licitar e contratar prevista neste subitem também é aplicável em quaisquer das hipóteses previstas como infração administrativa no subitem 13.1 deste termo de referência.

13.2.7. declaração de inidoneidade para licitar ou contratar com a Administração Pública, enquanto perdurarem os motivos determinantes da punição ou até que seja promovida a reabilitação perante a própria autoridade que aplicou a penalidade, que será concedida sempre que a Contratada ressarcir a Contratante pelos prejuízos causados;

13.3. As sanções previstas nos subitens 13.2.1, 13.2.5, 13.2.6 e 13.2.7 poderão ser aplicadas à CONTRATADA juntamente com as de multa, descontando-a dos pagamentos a serem efetuados.

13.4. Também ficam sujeitas às penalidades do art. 87, III e IV da Lei nº 8.666, de 1993, as empresas ou profissionais que:

13.4.1. tenham sofrido condenação definitiva por praticar, por meio dolosos, fraude fiscal no recolhimento de quaisquer tributos;

13.4.2. tenham praticado atos ilícitos visando a frustrar os objetivos da licitação;

13.4.3. demonstrem não possuir idoneidade para contratar com a Administração em virtude de atos ilícitos praticados.

13.5. A aplicação de qualquer das penalidades previstas realizar-se-á em processo administrativo que assegurará o contraditório e a ampla defesa à Contratada, observando-se o procedimento previsto na Lei nº 8.666, de 1993, e subsidiariamente a Lei nº 9.784, de 1999.

13.6. As multas devidas e/ou prejuízos causados à Contratante serão deduzidos dos valores a serem pagos, ou recolhidos em favor da União, ou deduzidos da garantia, ou ainda, quando for o caso, serão inscritos na Dívida Ativa da União e cobrados judicialmente.

13.6.1. Caso a Contratante determine, a multa deverá ser recolhida no prazo máximo de 15 (quinze) dias, a contar da data do recebimento da comunicação enviada pela autoridade competente.

13.7. Caso o valor da multa não seja suficiente para cobrir os prejuízos causados pela conduta do licitante, a União ou Entidade poderá cobrar o valor remanescente judicialmente, conforme artigo 419 do Código Civil.

13.8. A autoridade competente, na aplicação das sanções, levará em consideração a gravidade da conduta do infrator, o caráter educativo da pena, bem como o dano causado à Administração, observado o princípio da proporcionalidade.

13.9. Se, durante o processo de aplicação de penalidade, se houver indícios de prática de infração administrativa tipificada pela Lei nº 12.846, de 1º de agosto de 2013, como ato lesivo à administração pública nacional ou estrangeira, cópias do processo administrativo necessárias à apuração da responsabilidade da empresa deverão ser remetidas à autoridade competente, com despacho fundamentado, para ciência e decisão sobre a eventual instauração de investigação preliminar ou Processo Administrativo de Responsabilização - PAR.

13.10. A apuração e o julgamento das demais infrações administrativas não consideradas como ato lesivo à Administração Pública nacional ou estrangeira nos termos da Lei nº 12.846, de 1º de agosto de 2013, seguirão seu rito normal na unidade administrativa.

13.11. O processamento do PAR não interfere no seguimento regular dos processos administrativos específicos para apuração da ocorrência de danos e prejuízos à Administração Pública Federal resultantes de ato lesivo cometido por pessoa jurídica, com ou sem a participação de agente público.

13.12. As penalidades serão obrigatoriamente registradas no SICAF.

#### 14. ESTIMATIVA DE PREÇOS E PREÇOS REFERENCIAIS.

14.1. O custo estimado da contratação é de R\$ 8.662,15 (oito mil seiscentos e sessenta e dois e quinze centavos)

#### 15. REQUISITOS DE CONTRATAÇÃO E HABILITAÇÃO DO FORNECEDOR

15.1. A Administração verificará o eventual descumprimento das condições para contratação, especialmente quanto à existência de sanção que impeça a contratação, mediante a consulta aos seguintes cadastros:

15.1.1. SICAF;

15.1.2. Cadastro Nacional de Empresas Inidôneas e Suspensas - CEIS, mantido pela Controladoria-Geral da União ([www.portaldatransparencia.gov.br/ceis](http://www.portaldatransparencia.gov.br/ceis));

15.1.3. Cadastro Nacional de Condenações Cíveis por Atos de Improbidade Administrativa, mantido pelo Conselho Nacional de Justiça ([www.cnj.jus.br/improbidade\\_adm/consultar\\_requerido.php](http://www.cnj.jus.br/improbidade_adm/consultar_requerido.php)).



15.1.4. Lista de Inidôneos e o Cadastro Integrado de Condenações por Ilícitos Administrativos - CADICON, mantidos pelo Tribunal de Contas da União - TCU;

15.1.5. Para a consulta de pessoa jurídica poderá haver a substituição das consultas dos itens 15.1.2, 15.1.3 e 15.1.4 acima pela Consulta Consolidada de Pessoa Jurídica do TCU (<https://certidoesapf.apps.tcu.gov.br/>)

15.1.6. A consulta aos cadastros será realizada em nome da empresa proponente e também de seu sócio majoritário, por força do artigo 12 da Lei nº 8.429, de 1992, que prevê, dentre as sanções impostas ao responsável pela prática de ato de improbidade administrativa, a proibição de contratar com o Poder Público, inclusive por intermédio de pessoa jurídica da qual seja sócio majoritário.

15.1.6.1. Caso conste na Consulta de Situação do Fornecedor a existência de Ocorrências Impeditivas Indiretas, o gestor diligenciará para verificar se houve fraude por parte das empresas apontadas no Relatório de Ocorrências Impeditivas Indiretas.

15.1.6.1.1. A tentativa de burla será verificada por meio dos vínculos societários, linhas de fornecimento similares, dentre outros.

15.1.6.1.2. O proponente será convocado para manifestação previamente à uma eventual negativa de contratação.

15.2. Como pré-requisito à contratação e decorrer da execução contratual, deverá a contratada comprovar o preenchimento dos seguintes requisitos de habilitação:

15.2.1. prova de inscrição no Cadastro Nacional de Pessoas Jurídicas ou no Cadastro de Pessoas Físicas, conforme o caso;

15.2.2. prova de regularidade fiscal perante a Fazenda Nacional, mediante apresentação de certidão expedida conjuntamente pela Secretaria da Receita Federal do Brasil (RFB) e pela Procuradoria-Geral da Fazenda Nacional (PGFN), referente a todos os créditos tributários federais e à Dívida Ativa da União (DAU) por elas administrados, inclusive aqueles relativos à Seguridade Social, nos termos da Portaria Conjunta nº 1.751, de 02/10/2014, do Secretário da Receita Federal do Brasil e da Procuradora-Geral da Fazenda Nacional;

15.2.3. prova de regularidade com o Fundo de Garantia do Tempo de Serviço (FGTS);

15.2.4. prova de inexistência de débitos inadimplidos perante a Justiça do Trabalho, mediante a apresentação de certidão negativa ou positiva com efeito de negativa, nos termos do Título VII-A da Consolidação das Leis do Trabalho, aprovada pelo Decreto-Lei nº 5.452, de 1º de maio de 1943;

15.2.5. prova de inscrição no cadastro de contribuintes estadual, relativo ao domicílio ou sede do contratado, pertinente ao seu ramo de atividade e compatível com o objeto contratual;

15.2.6. prova de regularidade com a Fazenda Estadual do domicílio ou sede do contratado, relativa à atividade em cujo exercício contrata;

15.2.7. caso o contratado seja considerado isento dos tributos municipais relacionados ao objeto contratual, deverá comprovar tal condição mediante a apresentação de declaração da Fazenda Municipal do seu domicílio ou sede, ou outra equivalente, na forma da lei;

15.2.8. Poderá a autoridade competente, na forma do art. 4º-F da Lei nº 13.979/20, dispensar a apresentação de documentação de regularidade fiscal ou trabalhista (salvo a comprobatória de regularidade com a Seguridade Social), de forma excepcional e justificada, no caso de haver restrição de fornecedores ou prestadores de serviços.

## 16. DOS RECURSOS ORÇAMENTÁRIOS

16.1. As despesas para atender a presente aquisição estão programadas em dotação orçamentária própria, prevista no orçamento da União para o exercício de 2022, nas classificações abaixo:

Unidade/ Gestão: 160175/00001;

Fonte de Recursos: 0100000000  
Programa de Trabalho Resumido: 171460;  
Natureza de Despesa: 339030;  
Plano Interno: I3DAFUNADOM.

Quartel em Bayeux / PB, 24 de março de 2022.



REINALDO MIRANDA SAN MARTINS – 1º TEN  
Chefe do Almoxarifado



MINISTÉRIO DA DEFESA  
EXÉRCITO BRASILEIRO  
16º REGIMENTO DE CAVALARIA MECANIZADO  
(7º Regimento de Cavalaria Mecanizado/1971)  
REGIMENTO PIRAGIBE

RELATÓRIO DE PESQUISA DE PREÇOS

O presente relatório é resultado da pesquisa de preços abaixo discriminada em cumprimento ao determinado na Lei nº 8.666/93 e demais dispositivos legais, em conformidade com a Instrução Normativa SEGES /ME nº 65, de 7 de julho de 2021.

OBJETO: Peças para Manutenção da Roçadeira a Gasolina.

1. PERÍODO DE REALIZAÇÃO: 15 – 24 de março de 2022.
2. METODOLOGIA APLICADA: O valor de referência foi obtido através da MÉDIA dos preços dos itens, somados ao valor do frete.
3. FONTES DE PESQUISA

Foi realizada a pesquisa de preços utilizando os seguintes parâmetros, observado o art. 5º da Instrução Normativa SEGES /ME nº 65, de 7 de julho de 2021.

I - Painel de Preços (<http://paineldeprecos.planejamento.gov.br>);

Não utilizado por não terem sido encontrados processos de compra passíveis de comparação em qualidade e dimensionamento que atendessem as necessidades conforme o objeto da pesquisa ou outra justificativa

II – aquisições e contratações similares de outros entes públicos, firmadas no período de até 1 (um) ano anterior à data de divulgação do instrumento convocatório;

Não utilizado por não terem sido encontrados processos de compra passíveis de comparação em qualidade e dimensionamento que atendessem as necessidades conforme o objeto da pesquisa ou outra justificativa

III - dados de pesquisa publicada em mídia especializada, de sítios eletrônicos especializados ou de domínio amplo, desde que atualizados no momento da pesquisa e compreendidos no intervalo de até 6 (seis) meses de antecedência da data de divulgação do instrumento convocatório, contendo a data e hora de acesso;

IV - pesquisa direta com fornecedores, mediante solicitação formal de cotação, desde que os orçamentos considerados estejam compreendidos no intervalo de até 6 (seis) meses de antecedência da data de divulgação do instrumento convocatório.

Outros Critérios: \_\_\_\_\_

*Handwritten signature*

ITEM	MATERIAL	FORNECEDOR	LOCAL DE PESQUISA	DATA E HORA DE ACESSO	PREÇO UNIT. (EM R\$)
1	TANQUE DE COMBUSTÍVEL - TOYAMA	FWG FRANCA SAIN COM. IMP E EXPORTACAO CNPJ: 25.206.551/0001-37	<a href="https://www.mercadopecas.com/checkout/cart?session_id=vjo6gn7ipn8rjg4b11ksufcin3&amp;store_id=877397#carrinho">https://www.mercadopecas.com/checkout/cart?session_id=vjo6gn7ipn8rjg4b11ksufcin3&amp;store_id=877397#carrinho</a>	24/03/2022 10:47	63,73
		NR COMERCIO DE FERRAMENTAS E EQUIPAMENTOS PARA MAQUINAS AGRICOLAS LTDA, CNPJ: 30.772.589/0001-07	<a href="https://www.nrferramentas.com.br/checkout/cart?session_id=sis3t8c4jgan8iugvsktbv3f00&amp;store_id=687794">https://www.nrferramentas.com.br/checkout/cart?session_id=sis3t8c4jgan8iugvsktbv3f00&amp;store_id=687794</a>	24/03/2022 10:48	84,31
		R. A. MARTINS BORGES   CNPJ 08.492.961/0003-34	<a href="https://www.ismafer.com.br/gz/cart?item_id=MLB1416153174&amp;variation_id=null&amp;quantity=1&amp;context=vip-mshops">https://www.ismafer.com.br/gz/cart?item_id=MLB1416153174&amp;variation_id=null&amp;quantity=1&amp;context=vip-mshops</a>	24/03/2022 10:48	83,15
2	PARTIDA COMPLETA - TOYAMA	ARMAQUINAS DO BRASIL CNPJ: 24.100.390/0001-30	<a href="HTTPS://WWW.PECADOJAR DINEIRO.COM.BR/PECAS-ROCADEIRA/TOYAMA/TBC52-TOYAMA/PARTIDA-COMPLETA-PARA-ROCADEIRA-TOYAMA-TBC52?PARCEIRO=5288">HTTPS://WWW.PECADOJAR DINEIRO.COM.BR/PECAS-ROCADEIRA/TOYAMA/TBC52-TOYAMA/PARTIDA-COMPLETA-PARA-ROCADEIRA-TOYAMA-TBC52?PARCEIRO=5288</a>	16/03/2022 11:05	78,35
		HS FLORESTA E JARDIM CNPJ: 08.778.922/0001-36	<a href="HTTPS://WWW.HSFLORESTAEJARDIM.COM.BR/TAMPA-DA-PARTIDA-COMPLETA-ROCADEIRA-TEKNA-RL330/RL430/TOYAMA-RT33L/RT43L.HTML">HTTPS://WWW.HSFLORESTAEJARDIM.COM.BR/TAMPA-DA-PARTIDA-COMPLETA-ROCADEIRA-TEKNA-RL330/RL430/TOYAMA-RT33L/RT43L.HTML</a>	16/03/2022 11:15	83,41
		FWG FRANCA SAIN COM. IMP E EXPORTACAO / CNPJ: 25.206.551/0001-37	<a href="HTTPS://WWW.MERCADOPECAS.COM/TAMPA-PARTIDA-ROCADEIRA-TOYAMA-TBC43H-TBC43SH-ARRASTADOR">HTTPS://WWW.MERCADOPECAS.COM/TAMPA-PARTIDA-ROCADEIRA-TOYAMA-TBC43H-TBC43SH-ARRASTADOR</a>	16/03/2022 11:27	68,07
3	VELAS - TOYAMA	ARMAQUINAS DO BRASIL CNPJ: 24.100.390/0001-30	<a href="HTTPS://WWW.PECADOJAR DINEIRO.COM.BR/PECAS-ROCADEIRA/TOYAMA/RT43-TOYAMA/VELA-DE-IGNICAO-CHAMPION-PARA-ROCADEIRA-TOYAMA-RT43?PARCEIRO=5288">HTTPS://WWW.PECADOJAR DINEIRO.COM.BR/PECAS-ROCADEIRA/TOYAMA/RT43-TOYAMA/VELA-DE-IGNICAO-CHAMPION-PARA-ROCADEIRA-TOYAMA-RT43?PARCEIRO=5288</a>	16/03/2022 13:26	39,25
		DEMA TOOLS FERRAMENTAS LTDA - CNPJ: 27.635.170/0001-07	<a href="HTTPS://WWW.DEMATOO LS.COM.BR/CHECKOUT/CART?SESSION_ID=8KJ67FGG BF8KLT7272MJQ90042&amp;STORE_ID=766067#CARRINHO">HTTPS://WWW.DEMATOO LS.COM.BR/CHECKOUT/CART?SESSION_ID=8KJ67FGG BF8KLT7272MJQ90042&amp;STORE_ID=766067#CARRINHO</a>	16/03/2022 13:35	15,28
		ARMANDO FERRARI BARRETOS ME CNPJ 54.214.507/0001-77	<a href="https://www.ferrariparafusos.com.br/checkout/cart?session_id=09qt33ai46nherhlok5qfmemp5&amp;store_id=925709">https://www.ferrariparafusos.com.br/checkout/cart?session_id=09qt33ai46nherhlok5qfmemp5&amp;store_id=925709</a>	16/03/2022 13:58	15,32

AAA

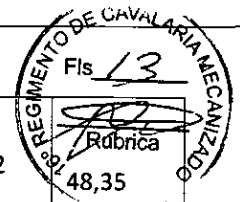

4	EMBREGEM COM MOLA - TOYAMA	ARMAQUINAS DO BRASIL CNPJ: 24.100.390/0001-30	<a href="https://www.pecadojardineiro.com.br/checkout/cart?session_id=8kj67fggbf8kl t7272mjq90042&amp;store_id=766067#">https://www.pecadojardineiro.com.br/checkout/cart?session_id=8kj67fggbf8kl t7272mjq90042&amp;store_id=766067#</a>	16/03/2022 14:21	
		DEMA TOOLS FERRAMENTAS LTDA - CNPJ: 27.635.170/0001-07	<a href="https://www.dematools.com.br/checkout/cart?session_id=beahk3v6fehsgnvo8sds1g1jv5&amp;store_id=758207#carrinho">https://www.dematools.com.br/checkout/cart?session_id=beahk3v6fehsgnvo8sds1g1jv5&amp;store_id=758207#carrinho</a>	16/03/2022 13:27	49,87
		MARCIO AUGUSTO BOHM - ME, CNPJ: 14.857.129/0001-25	<a href="https://www.abmaquinaseferramentas.com.br/checkout/cart?session_id=a816r38g4ukd9r6a9dthrqtt2&amp;store_id=730069#carrinho">https://www.abmaquinaseferramentas.com.br/checkout/cart?session_id=a816r38g4ukd9r6a9dthrqtt2&amp;store_id=730069#carrinho</a>	16/03/2022 14:42	61,09
5	CARRETEL PARA NYLON - TOYAMA	ARMAQUINAS DO BRASIL CNPJ: 24.100.390/0001-30	<a href="https://www.pecadojardineiro.com.br/checkout/cart?session_id=8kj67fggbf8kl t7272mjq90042&amp;store_id=766067#carrinho...">https://www.pecadojardineiro.com.br/checkout/cart?session_id=8kj67fggbf8kl t7272mjq90042&amp;store_id=766067#carrinho...</a>	16/03/2022 14:46	89,25
		OLIMPICO MATERIAIS DE CONSTRUÇÃO - CNPJ: 78706603/0001-09	<a href="https://www.olimpico.com.br/checkout/cart?session_id=vs35stat9f7vf3uoi5352om52h5&amp;store_id=645418#carrinho">https://www.olimpico.com.br/checkout/cart?session_id=vs35stat9f7vf3uoi5352om52h5&amp;store_id=645418#carrinho</a>	16/03/2022 15:05	74,71
		Makfer Tempracar Comercio De Ferramentas E Pecas Automotivas Ltda CNPJ: 20657363000101	<a href="https://www.magazineluiza.com.br/carretel-aut-original-rocadeira-rt43-33-26-toyama-58699/p/fh78aj48f0/cj/crrt/?&amp;seller_id=makferferramentaseequipamentos">https://www.magazineluiza.com.br/carretel-aut-original-rocadeira-rt43-33-26-toyama-58699/p/fh78aj48f0/cj/crrt/?&amp;seller_id=makferferramentaseequipamentos</a>	16/03/2022 14:58	95,96
6	KIT DE MANGUEIRA DE COMBUSTÍVEL COM REPARO DO TANQUE - TOYAMA	EVELISE ROSA CABRAL DA SILVA FERRAMENTAS, CNPJ: 27.635.170/0001-07	<a href="https://www.dematools.com.br/checkout/cart?session_id=beahk3v6fehsgnvo8sds1g1jv5&amp;store_id=758207#carrinho">https://www.dematools.com.br/checkout/cart?session_id=beahk3v6fehsgnvo8sds1g1jv5&amp;store_id=758207#carrinho</a>	21/03/2022 10:17	24,05
		ARMAQUINAS DO BRASIL CNPJ: 24.100.390/0001-30	<a href="https://www.pecadojardineiro.com.br/checkout/cart?session_id=8kj67fggbf8kl t7272mjq90042&amp;store_id=766067#carrinho">https://www.pecadojardineiro.com.br/checkout/cart?session_id=8kj67fggbf8kl t7272mjq90042&amp;store_id=766067#carrinho</a>	16/03/2022 15:09	34,25
		Via Varejo S.A. CNPJ: 33.041.260/0652-90	<a href="https://www.casasbahia.com.br/kit-mangueira-filtro-tampao-do-tanque-gasolina-p-rocadeira-1532197859/p/1532197859?utm_medium=Cpc&amp;utm_source=google_freelisting&amp;idSku=1532197859&amp;idLojista=186774&amp;tipoLojista=3P">https://www.casasbahia.com.br/kit-mangueira-filtro-tampao-do-tanque-gasolina-p-rocadeira-1532197859/p/1532197859?utm_medium=Cpc&amp;utm_source=google_freelisting&amp;idSku=1532197859&amp;idLojista=186774&amp;tipoLojista=3P</a>	21/03/2022	51,49
7	FLANGE DE CARBURADOR - TOYAMA	NEWRACING MINI VEICULOS E MAQUINAS LTDA 19.504.707.0001/63	<a href="https://www.newracing.com.br/checkout/cart?session_id=lb6p13giv9lpo95kafve178qd5&amp;store_id=637970#carrinho">https://www.newracing.com.br/checkout/cart?session_id=lb6p13giv9lpo95kafve178qd5&amp;store_id=637970#carrinho</a>	21/03/2022 10:39	30,24

*[Handwritten signature]*

		GSEG & CIA LTDA 16692314000132	<a href="https://www.magazineluiza.com.br/brida-suporte-carburador-flange-rocadeira-toyama-branco-compativel-importadas-43-52-62cc-mercado-pecas/p/gd7c596kef/rc/rcnm/">https://www.magazineluiza.com.br/brida-suporte-carburador-flange-rocadeira-toyama-branco-compativel-importadas-43-52-62cc-mercado-pecas/p/gd7c596kef/rc/rcnm/</a>	21/03/2022 11:03	54,55
		COUTINHO & CORREIA LTDA - CNPJ: 14.170.489/0001-54	<a href="https://www.eletricario.com.br/checkout/cart?session_id=4bau1322ph572pmncoj8sfdmq1&amp;store_id=438510#carrinho">https://www.eletricario.com.br/checkout/cart?session_id=4bau1322ph572pmncoj8sfdmq1&amp;store_id=438510#carrinho</a>	21/03/2022 10:43	29,96
		COUTINHO & CORREIA LTDA - CNPJ: 14.170.489/0001-54	<a href="https://www.eletricario.com.br/checkout/cart?session_id=4bau1322ph572pmncoj8sfdmq1&amp;store_id=438510#carrinho">https://www.eletricario.com.br/checkout/cart?session_id=4bau1322ph572pmncoj8sfdmq1&amp;store_id=438510#carrinho</a>	21/03/2022 11:24	208,32
		JARDIM MAQ COMÉRCIO DE MÁQUINAS E EQUIPAMENTOS LTDA, CNPJ: 27.991.072/0001- 02	<a href="https://jardimmaq.commerceuite.com.br/checkout/cart?session_id=u86275igkn38e102gf98khlp3&amp;store_id=598054#carrinho">https://jardimmaq.commerceuite.com.br/checkout/cart?session_id=u86275igkn38e102gf98khlp3&amp;store_id=598054#carrinho</a>	21/03/2022 11:28	113,37
8	CARBURADOR - TOYAMA	Hs Maquinas E Equipamentos Ltda CNPJ: 42886683/0001-76	<a href="https://www.magazineluiza.com.br/carburador-rocadeira-toyama-rt43l-tbc43h-mammut/p/jg6e3f2fj7/cj/cbrd/?&amp;seller_id=hsmaquinaseequipamentosltda&amp;utm_source=google&amp;utm_medium=pla&amp;utm_campaign=&amp;partner_id=64262&amp;&amp;utm_source=google&amp;utm_medium=pla&amp;utm_campaign=&amp;partner_id=58984&amp;gclid=CjwKCAjwxOCRBhA8EiwAOX8hi4JBx28BGGIhHrOf3hZE54cU_oZLLCWg3RpEAReFZj-SLTQI8FVxcxoCaQAQAVD_BwE&amp;gclidsrc=aw.ds">https://www.magazineluiza.com.br/carburador-rocadeira-toyama-rt43l-tbc43h-mammut/p/jg6e3f2fj7/cj/cbrd/?&amp;seller_id=hsmaquinaseequipamentosltda&amp;utm_source=google&amp;utm_medium=pla&amp;utm_campaign=&amp;partner_id=64262&amp;&amp;utm_source=google&amp;utm_medium=pla&amp;utm_campaign=&amp;partner_id=58984&amp;gclid=CjwKCAjwxOCRBhA8EiwAOX8hi4JBx28BGGIhHrOf3hZE54cU_oZLLCWg3RpEAReFZj-SLTQI8FVxcxoCaQAQAVD_BwE&amp;gclidsrc=aw.ds</a>	21/03/2022	143,44
		ARMAQUINAS DO BRASIL, CNPJ: 24.100.390/0001-30	<a href="https://www.pecadojardineiro.com.br/checkout/cart?session_id=8kj67fggbf8kl7272mj90042&amp;store_id=766067#carrinho">https://www.pecadojardineiro.com.br/checkout/cart?session_id=8kj67fggbf8kl7272mj90042&amp;store_id=766067#carrinho</a>	23/03/2022 09:56	30,60
9	KIT DE JUNTA COMPLETA - TOYAMA	Franciele Stappazzoli de Souza - CNPJ: 23.605.911/0001-48	<a href="https://shopee.com.br/Kit-Junta-Jogo-Junta-de-carburador-junta-para-Ro%C3%A7adeiras-43cc-%C3%A0-52cc-i.308321148.6085511781">https://shopee.com.br/Kit-Junta-Jogo-Junta-de-carburador-junta-para-Ro%C3%A7adeiras-43cc-%C3%A0-52cc-i.308321148.6085511781</a>	23/03/2022 10:43	23,90

AAA



12	CABO DO ACCELERADOR - TOYAMA	RM PECAS E MAQUINAS LTDA CNPJ02669793000161	<a href="https://www.magazineluiza.com.br/cabo-espia-acelerador-rocadeira-importada-26-33-427-43-52cc-supreme-parts/p/gd10b70137/cj/rprr/">https://www.magazineluiza.com.br/cabo-espia-acelerador-rocadeira-importada-26-33-427-43-52cc-supreme-parts/p/gd10b70137/cj/rprr/</a>	24/03/2022 08:23	37,77
		RP3 SHOP E-COMMERCE DE PECAS PARA JARDINAGEM E FLORESTA EIRELI CNPJ: 23.920.772/0001-47	<a href="https://www.rp3shop.com.br/jardim-floresta/pecas-para-rocadeiras/cabo-de-acelerador-rocadeira-stihl-fs-160-fs-220-fs-280-fs-290-modelo-novo">HTTPS://WWW.RP3SHOP.COM.BR/JARDIM-FLORESTA/PECAS-PARA-ROCADEIRAS/CABO-DE-ACCELERADOR-ROCADEIRA-STIHL-FS-160-FS-220-FS-280-FS-290-MODELO-NOVO</a>	24/03/2022 08:29	40,79
		ARMAQUINAS DO BRASIL CNPJ: 24.100.390/0001-30	<a href="https://www.pecadojardineiro.com.br/pecas-rocadeira/azen/52cc-ht002b-azen/cabo-acelerador-rocadeira-importada-3343525863cc?parceiro=5288">HTTPS://WWW.PECADOJARDINEIRO.COM.BR/PECAS-ROCADEIRA/AZEN/52CC-HT002B-AZEN/CABO-ACCELERADOR-ROCADEIRA-IMPORTADA-3343525863CC?PARCEIRO=5288</a>	24/03/2022 08:23	34,25
13	TRANSMISSÃO - TOYAMA	HS FLORESTA E JARDIM CNPJ: 08.778.922/0001-36	<a href="https://www.hsflorestaejardim.com.br/caixa-de-transmissao-completa-banda-rg430-toyama-rt43l-tekna-rl430tk.html">HTTPS://WWW.HSFLORESTAEJARDIM.COM.BR/CAIXA-DE-TRANSMISSAO-COMPLETA-BANDA-REG430-TOYAMA-RT43L-TEKNA-RL430TK.HTML</a>	23/03/2022 13:34	231,06
		JARDIM MAQ COMÉRCIO DE MÁQUINAS E EQUIPAMENTOS LTDA CNPJ: 27.991.072/0001-02	<a href="https://jardimmaq.commerceuite.com.br/checkout/cart?session_id=u86275iglk38e102gf98khlp3&amp;store_id=598054#carrinho">https://jardimmaq.commerceuite.com.br/checkout/cart?session_id=u86275iglk38e102gf98khlp3&amp;store_id=598054#carrinho</a>	23/03/2022 13:50	151,30
		NR COMERCIO DE FERRAMENTAS E EQUIPAMENTOS PARA MAQUINAS AGRICOLAS LTDA CNPJ30772589000107	<a href="https://www.magazineluiza.com.br/ponteira-transmissao-para-rocadeira-9-estrias-tubo-28mm-itece/p/cfe28ehaea/cj/cjro/">https://www.magazineluiza.com.br/ponteira-transmissao-para-rocadeira-9-estrias-tubo-28mm-itece/p/cfe28ehaea/cj/cjro/</a>	23/03/2022 13:56	137,22
14	LÂMINA DE CORTE - DUAS PONTAS (FURO 25,5MM) - TOYAMA	Via Varejo S.A. CNPJ: 33.041.260/0652-90	<a href="https://www.pontofrio.com.br/lamina-2-pontas-330x254-200x20mm-1301052/p/1513955325">https://www.pontofrio.com.br/lamina-2-pontas-330x254-200x20mm-1301052/p/1513955325</a>	24/03/2022 09:49	69,34
		GurgelMix Máquinas e Ferramentas S.A. CNPJ: 29.302.348/0001-15	<a href="https://www.lojadomecanico.com.br/produto/135478/33/781/Lamina-de-2-pontas-para-rocadeiras-330-mm-x-254-mm/153/?utm_source=googleshopping&amp;utm_campaign=xmishopping&amp;utm_medium=cpc&amp;utm_content=135478&amp;gclid=CjwKCAjwrfCRBhAXEiwAnkmKmUmMGry6C4xt6-93CKQrlymlp2je0_BR5FINK2uRitJHixQE0aBNYBoCnbQAvD_BwE">https://www.lojadomecanico.com.br/produto/135478/33/781/Lamina-de-2-pontas-para-rocadeiras-330-mm-x-254-mm/153/?utm_source=googleshopping&amp;utm_campaign=xmishopping&amp;utm_medium=cpc&amp;utm_content=135478&amp;gclid=CjwKCAjwrfCRBhAXEiwAnkmKmUmMGry6C4xt6-93CKQrlymlp2je0_BR5FINK2uRitJHixQE0aBNYBoCnbQAvD_BwE</a>	24/03/2022 09:55	43,03

*[Handwritten signature]*

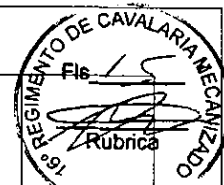

		Elastobor Borrachas e Plásticos Ltda. CNPJ CNPJ: 538405420002/10	<a href="https://www.cobasi.com.br/lamina-de-2-pontas-para-rocadeiras-vonder-305mm-x-254mm-900184694/p?idsku=900119287&amp;gclid=CjwKCAjwrfC RBhAXEiwAnkmKmWA-S3mjeYul3Ap_EfKYGWpCjcFW6-zunAGro0Awad-OgLMnxQOlxoCpP8QAvD_BwE">https://www.cobasi.com.br/lamina-de-2-pontas-para-rocadeiras-vonder-305mm-x-254mm-900184694/p?idsku=900119287&amp;gclid=CjwKCAjwrfC RBhAXEiwAnkmKmWA-S3mjeYul3Ap_EfKYGWpCjcFW6-zunAGro0Awad-OgLMnxQOlxoCpP8QAvD_BwE</a>	24/03/2022 10:00	43,60
15	LAMINAS TRÊS PONTAS - STHIL	SUPER TOOLS INDUSTRIA E COMERCIO DE FERRAMENTAS LTDA/ CNPJ: <u>11.782.891/0001-00</u>	<a href="HTTPS://SUPERTOOLS.COM.MERCESUITE.COM.BR/LAMINA-PARA-ROCADEIRA-3-PONTAS-300MM-FURO-20MM-COD-4119-713-4100-STIHL">HTTPS://SUPERTOOLS.COM.MERCESUITE.COM.BR/LAMINA-PARA-ROCADEIRA-3-PONTAS-300MM-FURO-20MM-COD-4119-713-4100-STIHL</a>	23/03/2022 14:13	156,64
		C. S. FERRAMENTAS LTDA CNPJ: <u>72.738.214/0001-70</u>	<a href="https://csferramentas.com.br/produto/faca-3-pontas-para-rocadeira-stihl-300-mm-fs160--220-original-4119-713-4100/4761581">https://csferramentas.com.br/produto/faca-3-pontas-para-rocadeira-stihl-300-mm-fs160--220-original-4119-713-4100/4761581</a>	23/03/2022 14:08	123,44
		COMERCIAL PIVA AGROPECUÁRIA LTDA CNPJ 01.357.767/0001-35	<a href="HTTPS://WWW.SIPAGRO.COM.BR/LAMINA-3-PONTAS-DE-300-MM-PARA-ROCADEIRA-A-GASOLINA-STIHL">HTTPS://WWW.SIPAGRO.COM.BR/LAMINA-3-PONTAS-DE-300-MM-PARA-ROCADEIRA-A-GASOLINA-STIHL</a>	23/03/2022 14:17	182,93
16	CARBURADOR - STHIL	PANGEA PARTS SERVIÇOS DIGITAIS E CONSULTORIA LTDA CNPJ: 27.500.468/0001-00	<a href="HTTPS://WWW.PANGEARARTS.COM.BR/CARBURADOR-ORIGINAL-ROCADEIRA-STIHL-FS160-220/P">HTTPS://WWW.PANGEARARTS.COM.BR/CARBURADOR-ORIGINAL-ROCADEIRA-STIHL-FS160-220/P</a>	23/03/2022 14:28	300,26
		SUPER TOOLS INDUSTRIA E COMERCIO DE FERRAMENTAS LTDA/ CNPJ: <u>11.782.891/0001-00</u>	<a href="HTTPS://SUPERTOOLS.COM.MERCESUITE.COM.BR/CARBURADOR-CIS-S3E-P-FS160-FS220-FS280-FR220-COD-4119-120-0602-STIHL-PECAS">HTTPS://SUPERTOOLS.COM.MERCESUITE.COM.BR/CARBURADOR-CIS-S3E-P-FS160-FS220-FS280-FR220-COD-4119-120-0602-STIHL-PECAS</a>	23/03/2022 14:30	307,42
		EVELISE ROSA CABRAL DA SILVA FERRAMENTAS, CNPJ: 27.635.170/0001-07	<a href="https://www.dematools.com.br/checkout/cart?session_id=beahk3v6fehsgnvo8sdslg1jv5&amp;store_id=758207#carrinho">https://www.dematools.com.br/checkout/cart?session_id=beahk3v6fehsgnvo8sdslg1jv5&amp;store_id=758207#carrinho</a>	23/03/2022 14:40	178,70
17	CARRETEL NYLON - STHIL	SHOP E-COMMERCE DE PECAS PARA JARDINAGEM E FLORESTA EIRELI 23.920.772/0001-42	<a href="HTTPS://WWW.RP3SHOP.COM.BR/JARDIM-FLORESTA/PECAS-PARA-ROCADEIRAS/CARRETEL-DE-FIO-DE-NYLON-AUTOMATICO-STIHL-FS-160-FS-220-FS-280-FS-290-FS-300-FS-310-FS-350-FS-380-1-UNIDADE-PARA-ROCADEIRA">HTTPS://WWW.RP3SHOP.COM.BR/JARDIM-FLORESTA/PECAS-PARA-ROCADEIRAS/CARRETEL-DE-FIO-DE-NYLON-AUTOMATICO-STIHL-FS-160-FS-220-FS-280-FS-290-FS-300-FS-310-FS-350-FS-380-1-UNIDADE-PARA-ROCADEIRA</a>	23/03/2022 14:44	68,75
		REI DAS FERRAMENTAS E MAQUINAS COMERCIAL LTDA CNPJ 29.948.357/0001-88	<a href="https://www.reidasferramentas.com.br/gz/cart?item_id=MLB1784241412&amp;variation_id=81455288700&amp;quntity=1&amp;context=vip-mshops">https://www.reidasferramentas.com.br/gz/cart?item_id=MLB1784241412&amp;variation_id=81455288700&amp;quntity=1&amp;context=vip-mshops</a>	23/03/2022 14:53	65,46

*[Handwritten signature]*

TRANSMISSÃO - TOYAMA	173,19
LÂMINA DE CORTE - DUAS PONTAS ( FURO 25,5MM) - TOYAMA	51,99
LAMINAS TRÊS PONTAS - STHIL	154,34
CARBURADOR - STHIL	262,13
CARRETEL NYLON - STHIL	67,57
JOGO DE JUNTAS COMPLETO - STHIL	62,55
FILTRO DE AR - STHIL	52,77
VELAS - STHIL	39,62
EMBREAGEM - STHIL	79,03

5. ANEXOS: A documentação comprobatória contendo \_\_ folhas que compõem a pesquisa de preços, segue anexa a este relatório.

BAYEUX – PB, 24 de março de 2022.

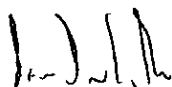

REINALDO MIRANDA SAN MATINS – 1º TEN  
Chefe do Almoxarifado



Continuar



### Meu carrinho

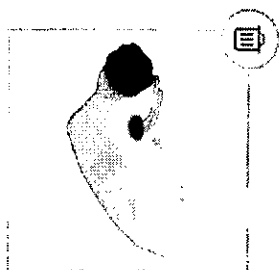

**Tanque De Combustível Para Rocadeiras 43cc**

Ref. 43114500

- 6 +

**R\$ 312,66**  
(R\$ 52,11 cada)

### Frete

**Bayeux - PB**

Avenida Marechal Rondon

58113-370

Alterar CEP

Frete (CORREIOS PAC)

R\$ 69,76

Selecione uma forma de envio abaixo:

<b>CORREIOS PAC</b>	<b>R\$ 69,76</b>
Previsto para 08/04/2022 até 11/04/2022	

**CORREIOS SEDEX**  
Previsto para 04/04/2022 até 05/04/2022  
**R\$ 160,45**

Ver detalhes das formas de envio

Possui cupom? Utilize-o na página de pagamento e aproveite!

Escolher mais produtos

[https://www.mercadopeças.com/checkout/cart?session\\_id=yj06gn7ipn8f94b11ksufcin3&store\\_id=877397#cartinho](https://www.mercadopeças.com/checkout/cart?session_id=yj06gn7ipn8f94b11ksufcin3&store_id=877397#cartinho)

Continuar

R\$ 360,53 no boleto com desconto  
ou 5x sem juros de R\$ 76,48 no cartão de crédito  
9x de R\$ 39,48 no cartão de crédito

**R\$ 382,42**

637

ATENDIMENTO

 (11) 3554-0335

[contato@mercadopecas.com.br](mailto:contato@mercadopecas.com.br)

Atendimento de Seg. a Sexta das 09:00h às 17:30h

SEGURANÇA

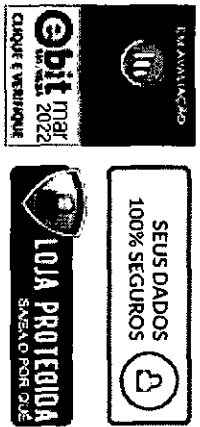

NAVEGADOR

SEUS DADOS  
100% SEGUROS

IDA PROTEGIDA

ebit mai

CLIQUE E VENHA

PREÇOS E PRAZOS SÃO VÁLIDOS APENAS PARA VENDAS DIRETAMENTE NO SITE.

TECNOLOGIA TRAYCORPORATIVO



Digite aqui o que procura...

Ferramentas Elétricas

Ferramentas Manuais

Casa e Decoração

Iluminação

Mais Categorias



### Seu carrinho (7)

Tanque De Combustivel Completo GR430/gr520...

- 7 +

R\$406

18 disponíveis

Excluir

Comprar agora

Envio para Bayeux, CEP 58113370 ▾

R\$176<sup>10</sup>

Total com frete

R\$ 582,10

83,05

[Escolher mais produtos](#)

[Continuar a compra](#)



**Ferramentas Elétricas**

[Ver Produtos](#)

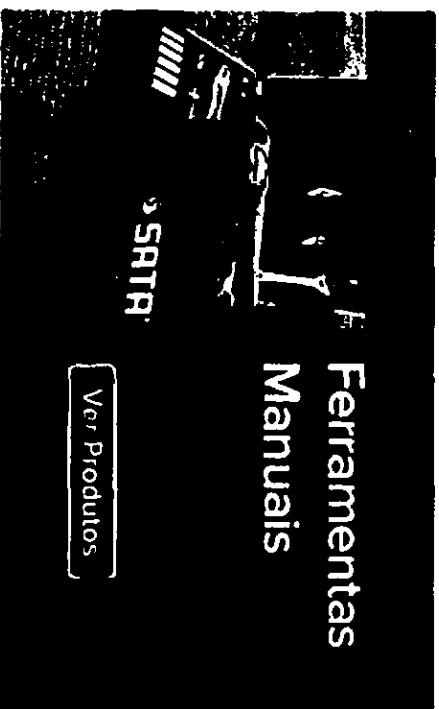

**Ferramentas Manuais**

[Ver Produtos](#)

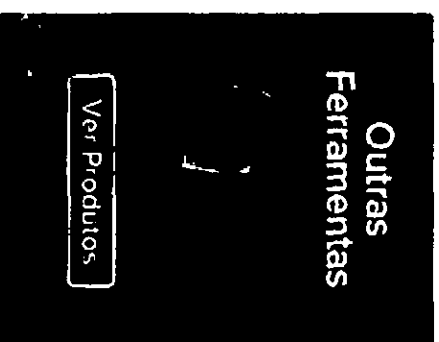

**Outras Ferramentas**

[Ver Produtos](#)

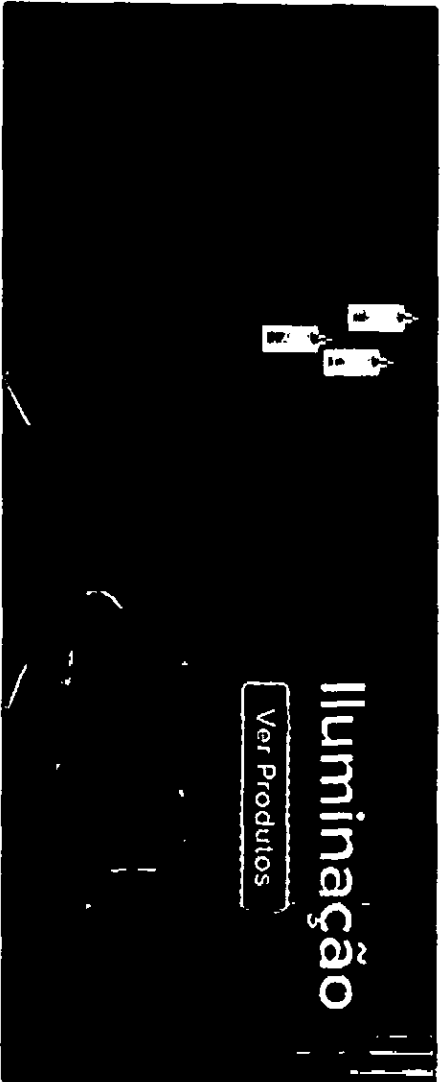

**Iluminação**

[Ver Produtos](#)



**Camping e Pesca**

[Ver Produtos](#)

**CATEGORIAS EM DESTAQUE**



### Meu carrinho



**Tanque De Combustível Para Rocaadeiras 43cc**  
Ref: 043114500  
Marca: Itecê

**R\$ 503,30**  
(R\$ 71,90 cada)

### Frete

**Bayeux - PB**

Avenida Marechal Rondon  
58113-370

Alterar CEP

### Resumo do pedido

Subtotal

R\$ 503,30

Frete (Correios Normal)

R\$ 86,90

Selecione uma forma de envio abaixo:

Total do pedido

**R\$ 590,20**

<u>Correios Normal</u>	Preço de entrega: até 15 dia(s) (14/04/2022)	R\$ 86,90
------------------------	--	-----------

<u>Correios Expresso</u>	Preço de entrega: até 6 dia(s) (01/04/2022)	R\$ 224,66
--------------------------	---	------------

Ver detalhes das formas de envio

Possui cupom? Utilize-o na página de pagamento e aproveite!

Escolher mais produtos

R\$ 565,04 no Pix com desconto  
ou 1x sem juros de R\$ 590,20 no cartão de crédito  
ou 12x de R\$ 60,93 no cartão de crédito

6217

Continuar

Continuar

**ATENDIMENTO**

 **(51) 3509-0985**

[contato@nrferramentas.com.br](mailto:contato@nrferramentas.com.br)

Atendimento de Segunda a Sexta de 08h às 17hrs

**SEGURANÇA**



NR COMERCIO DE FERRAMENTAS E EQUIPAMENTOS PARA MAQUINAS AGRICOLAS LTDA, CNPJ: 30.772.589/0001-07, RUA JOÃO XXIII, 32 SALA 705/SÃO LEOPOLDO-RS, CEP: 93040-090, TODOS OS DIREITOS RESERVADOS. PROIBIDA A REPRODUÇÃO TOTAL OU PARCIAL. PREÇOS E ESTOQUE SUJEITOS A ALTERAÇÃO SEM AVISO PRÉVIO.

TECNOLOGIA TRAYCOMMERCE



SEUS DADOS  
100% SEGUROS

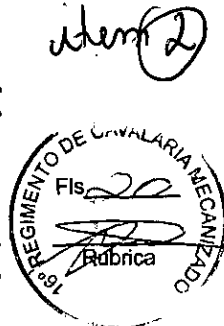

Meu carrinho

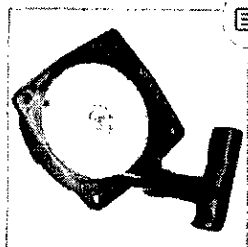

Partida Completa para Roçadeira Toyama - TBC52

- 7 +

R\$ 483,00  
(R\$ 69,00 cada)

Frete

Resumo do pedido

Bayeux - PB

Subtotal

R\$ 483,00

Avenida Marechal Rondon

58113-370

[Alterar CEP](#)

Frete (Correios Normal)

R\$ 65,45

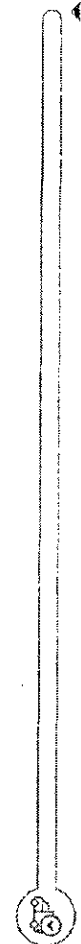

Total do pedido

R\$ 548,45

FRETE GRÁTIS indisponível para a sua região

R\$ 500,15 no boleto com desconto  
ou 6x sem juros de R\$ 91,41 no cartão de crédito

Selecione uma forma de envio abaixo:

<b>Correios Normal</b>	R\$ 65,45
Previsto para 01/04/2022	

1835

**Correios Expresso**

Previsto para 23/03/2022

R\$ 155,34

Fale com um especialista!

[Ver detalhes das formas de envio](#)

Possui cupom? Utilize-o na página de pagamento e aproveite!

Escolher mais produtos

Continuar

ATENDIMENTO

 (41) 99898-0601

[vendas@armaquinas.com.br](mailto:vendas@armaquinas.com.br)

SEGURANÇA

SEUS DADOS  
100% SEGUROS



ARMAQUINAS DO BRASIL, CNPJ: 24.100.390/0001-30, RUA LEON NICOLAS, 1297//CURITIBA-PR, CEP: 81150-140, TODOS OS DIREITOS RESERVADOS.  
PROIBIDA A REPRODUÇÃO TOTAL OU PARCIAL. PREÇOS E ESTOQUE SUJEITOS A ALTERAÇÃO SEM AVISO PRÉVIO.

TECNOLOGIA TRAYCOMMERCE

Fale com um especialista!



Seu Carrinho de Compras em Hs Floresta e Jardim  
ATENDIMENTO | QUEM SOMOS | LOCALIZAÇÃO | ENTRAR/CADASTRAR | MEUS PEDIDOS |

1  
ITENS

COMPRE PELO TELEFONE  
(41) 3079-1989 - Loja Rebouças  
(41) 3026-8364 - Loja São Braz  
Segunda a Sexta das 08:30 às 12:00 horas e das 13:30 às 18:00 horas

- veja toda a NOSSA LOJA
- ROÇADEIRAS
- MOTOSERRAS
- EQUIPAMENTOS DE JARDINAGEM
- MÁQUINAS AGRÍCOLAS
- MOTORES
- MÁQUINAS DE LIMPEZA
- MÁQUINAS DE CONSTRUÇÃO
- FERRAMENTAS E PIS
- PEÇAS

Digite o que você procura...



# Meu Carrinho

ESCOLHER MAIS PRODUTOS

FECHAR PEDIDO

cod. do produto: 163558  
**TAMPA DA PARTIDA  
 COMPLETA ROÇADEIRA  
 TEKNA/TOYAMA  
 RL260/RT26L**  
 X REMOVE ITEM



QUANTIDADE

7

SUBTOTAL

R\$ 462,00

**INFORME O SEU CEP**

58113-320	OK
-----------	----

NÃO SABE O CEP? CLIQUE AQUI.

TRANSPORTADORA 1   
R\$ 121,93.

\*PRAZO VÁLIDO SOMENTE APÓS A CONFIRMAÇÃO DE PAGAMENTO.

**CUPOM DE DESCONTO**

DIGITE O CÓDIGO NO CAMPO ABAIXO PARA UTILIZÁ-LO

OK

PRODUTOS: R\$ 462,00  
 FRETE: +R\$ 121,93  
 CUPOM-DESCONTO: 0  
 IMPOSTO: 0

**TOTAL: R\$ 583,93**

À vista ganhe 5% de desconto (-R\$ 23,10):

**R\$ 560,83**

Parcela em até 2x de **R\$ 291,97**  
sem juros no cartão de crédito

Informações sobre os impostos 

83,42

FECHAR PEDIDO



ESCOLHER MAIS PRODUTOS

Mantenha-se atualizado sobre as nossas ofertas e promoções.  
**Assine a nossa newsletter!**

Nome

Email

CADASTRAR

**CENTRAL DO CLIENTE**

**SAC**

E-mail: contato@hsflorestaedjardim.com.br

**HS FLORESTA E JARDIM**

Rua João Negrão, 1794 Loja -  
Rebouças - CEP 80230-150 Curitiba-  
PR

(41) 3079-1989

**HS FLORESTA E JARDIM - SÃO**

**BRÁS**

Avenida Três Marias, 182 - São Braz - CEP  
82310-000 Curitiba-PR  
(41) 3026-8364

**VEJA MAIS**

Hs Floresta e Jardim  
Central de Atendimento  
Compra Segura  
Formas de Pagamento  
Localização  
Trocas e Devoluções  
Política de Privacidade

**HORÁRIO DE**

**ATENDIMENTO:**

Segunda à Sexta das 08:30 às  
12:00 horas  
e das 13:30 às 18:00 horas  
Sábado das 08:30 às 12:30  
horas  
CNPJ: 08.778.922/0001-36



### FORMAS DE PAGAMENTO



Hs Floresta e Jardim © 2007-2022. Todos os direitos reservados.



SEUS DADOS  
100% SEGUROS



[Continuar](#)

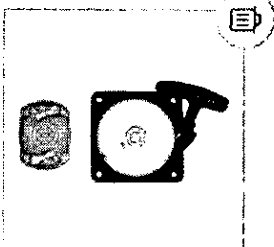

**Tampa Da Partida Copo De Arranque Roçadeira Garthem**

**Toyama**

Ref: 425415575

-	3	+
---	---	---

**R\$ 158,70**  
(R\$ 52,90 cada)

**Frete**

**Bayeux - PB**

Avenida Marechal Rondon

58113-370

**Resumo do pedido**

Subtotal

R\$ 158,70

Alterar CEP

Frete (Correios Normal)

R\$ 45,52

Selecione uma forma de envio abaixo:

**Total do pedido**

**R\$ 204,22**

**CORREIOS PAC**

Previsto para 31/03/2022 até 01/04/2022

R\$ 47,55

R\$ 193,11 no boleto com desconto  
ou 5x sem juros de R\$ 40,84 no cartão de crédito  
ou 12x de R\$ 21,08 no cartão de crédito

**CORREIOS SEDEX**

Previsto para 25/03/2022 até 28/03/2022

R\$ 109,26

**Correios Normal**

Prazo de Entrega: até 12 dia(s). 01/04/2022

R\$ 45,52

**Correios Expresso**

109,26

Prazo de Entrega: até 6 dia(s). 24/03/2022

R\$ 106,61

[Ver detalhes das formas de envio](#)

Possui cupom? Utilize-o na página de pagamento e aproveite!

Escolher mais produtos

Continuar

ATENDIMENTO

 (11) 3554-0335

[contato@mercadopecas.com](mailto:contato@mercadopecas.com)

Atendimento de Seg. a Sexta das 09:00h às 17:30h

SEGURANÇA

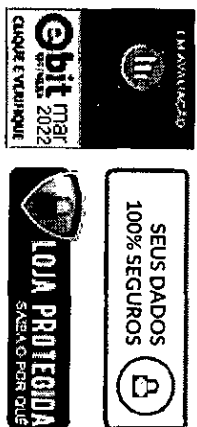

PREÇOS E PRAZOS SÃO VÁLIDOS APENAS PARA VENDAS DIRETAMENTE NO SITE.

TECNOLOGIA TRAYCORPORATIVO

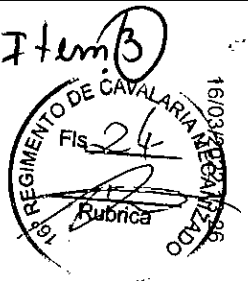

SEUS DADOS 100% SEGUROS



Continuar

### Meu carrinho

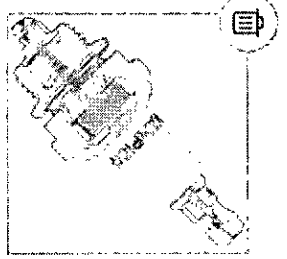

Vela de Ignição Champion para Roçadeira Toyama - RT43

- 7 +

**R\$ 209,30**  
(R\$ 29,90 cada)

### Frete

**João Pessoa - PB**  
Avenida Engenheiro Clodoaldo Gouveia  
58013-370

Alterar CEP

<b>Resumo do pedido</b>	
Subtotal	R\$ 209,30
Frete (Correios Normal)	R\$ 65,45
<b>Total do pedido</b>	<b>R\$ 274,75</b>

**FRETE GRÁTIS** indisponível para a sua região

R\$ 253,82 no boleto com desconto  
ou 6x sem juros de R\$ 45,79 no cartão de crédito

Selecione uma forma de envio abaixo:

<b>Correios Normal</b> Previsto para 31/03/2022	<b>R\$ 65,45</b>
--	------------------

39,25



**Correios Expresso**  
Previsto para 21/03/2022 **R\$ 155,34**

Fale com um especialista!

[Ver detalhes das formas de envio](#)

**Possui cupom? Utilize-o na página de pagamento e aproveite!**

Escolher mais produtos

Continuar

**ATENDIMENTO**

 **(41) 99898-0601**

[vendas@armaquinas.com.br](mailto:vendas@armaquinas.com.br)

**SEGURANÇA**



ARMAQUINAS DO BRASIL, CNPJ: 24.100.390/0001-30, RUA LEON NICOLAS, 1297/CURITIBA-PR, CEP: 81150-140, TODOS OS DIREITOS RESERVADOS.  
PROIBIDA A REPRODUÇÃO TOTAL OU PARCIAL. PREÇOS E ESTOQUE SUJEITOS A ALTERAÇÃO SEM AVISO PRÉVIO.

TECNOLOGIA TRAYCOMMERCE



Fale com um especialista!



DEMATOOLS

SEUS DADOS  
100% SECuros



### Meu carrinho

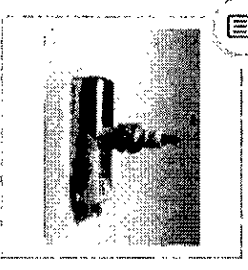

**Vela De Ignição Original Toyama TSP-2SS**  
Ref: 1999-007  
Marca: TOYAMA

- 7 +

**R\$ 62,30**  
(R\$ 8,90 cada)

### Frete

**João Pessoa - PB**  
Avenida Engenheiro Clodoaldo Gouveia  
58013-370

Alterar CEP

### Resumo do pedido

Subtotal

R\$ 62,30

Frete (Encomenda PAC)

R\$ 44,70

Selecione uma forma de envio abaixo:

Total do pedido

**R\$ 107,00**

no boleto à vista  
ou 1x sem juros de R\$ 107,00 no cartão de crédito  
ou 12x de R\$ 11,05 no cartão de crédito

<u>Encomenda PAC</u>	R\$ 44,70
Previsto para 01/04/2022	

### SEDEX

Previsto para 23/03/2022

R\$ 94,80

### JADLOG Package

Previsto para 29/03/2022

R\$ 49,97

### JADLOG Rodoviário

15,28



Previsto para 29/03/2022

R\$ 83,06

**JADLOG Econômico**

Previsto para 29/03/2022

R\$ 99,37

[Ver detalhes das formas de envio](#)

Possui cupom? Utilize-o na página de pagamento e aproveite!

Escolher mais produtos

Continuar

ATENDIMENTO

 **(41) 3157-0384**

[contato@dematools.com.br](mailto:contato@dematools.com.br)

Atendimento de segunda a sexta, das 9:00 - 12:00 13:00 - 17:00

SEGURANÇA

SEUS DADOS  
100% SEGUROS



EVELISE ROSA CABRAL DA SILVA FERRAMENTAS, CNPJ: 27.635.170/0001-07, RUA LUCIANO DALAGRANA/QUATRO BARRAS-PR, CEP: 83420-000, TODOS OS DIREITOS RESERVADOS. PROIBIDA A REPRODUÇÃO TOTAL OU PARCIAL. PREÇOS E ESTOQUE SUJEITOS A ALTERAÇÃO SEM AVISO PRÉVIO.

TECNOLOGIA TRAYCOMMERCE



Meu carrinho

Continuar

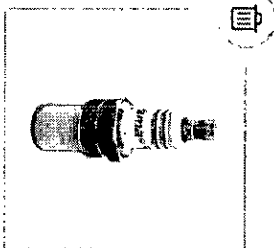

**Vela Ignição Tsp-2ss Motores 2 Tempo Ngk Bpm6a**

**Champion Cj8y**

Ref: 968068

Marca: TOYAMA

- 7 +  
Restam 10 un.

**R\$ 88,48**  
(R\$ 12,64 cada)

**Frete**

**João Pessoa - PB**

Rua Gabriel Malagrida

58013-320

Alterar CEP

Subtotal

R\$ 88,48

Frete (Jadlog Normal)

R\$ 18,81



**FRETE GRÁTIS** indisponível para a sua região

**Total do pedido**

**R\$ 107,29**

Selecione uma forma de envio abaixo:

Correios Normal

Prazo de Entrega: até 13 dia(s). 04/04/2022

R\$ 58,84

Correios Expresso

Prazo de Entrega: até 3 dia(s). 21/03/2022

R\$ 68,07



15,32

R\$ 102,87 no Pix com desconto  
ou 1x sem juros de R\$ 107,29 no cartão de crédito  
ou 12x de R\$ 11,08 no cartão de crédito



**Jadlog Normal**

Prazo de Entrega: até 7 dia(s). 25/03/2022

**R\$ 18,81**

[Ver detalhes das formas de envio](#)

Possui cupom? Utilize-o na página de pagamento e aproveite!

Escolher mais produtos

Continuar

ATENDIMENTO

 **(17) 3322-8554**

[vendas@ferrariparafusos.com.br](mailto: vendas@ferrariparafusos.com.br)

Atendimento de Segunda a Sexta-Feira das 7:30 as 18:00 horas e Sábado das 7:30 as 12:00.

SEGURANÇA

SEUS DADOS  
100% SEGUROS



ARMANDO FERRARI BARRETOS ME CNPJ 54.214.507/0001-77 DESDE 1984

TECNOLOGIA TRAYCOMMERCE



16/03/2022 14:21  
Itm 14

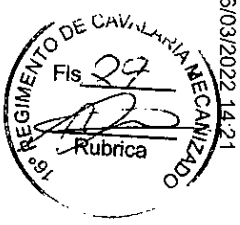

Peça do Jardineiro

SEUS DADOS  
100% SEGUROS



### Meu carrinho

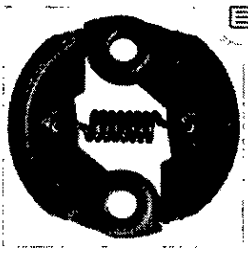

**Embreagem Completa para Rocadeira Toyama - RT43**

Marca: ARMAK



**R\$ 273,00**  
(R\$ 39,00 cada)

Fale com um especialista!

### Frete

**Bayeux - PB**  
Avenida Marechal Rondon  
58113-370

Alterar CEP

Subtotal

**R\$ 273,00**

Frete (Correios Normal)

**R\$ 65,45**



**FRETE GRÁTIS** indisponível para a sua região

Total do pedido

**R\$ 338,45**

R\$ 311,15 no boleto com desconto  
ou 6x sem juros de R\$ 56,41 no cartão de crédito

R\$ UNÍ  
48,35

Selecione uma forma de envio abaixo:

<b>Correios Normal</b> Previsto para 01/04/2022	<b>R\$ 65,45</b>
--	------------------

**Correios Expresso**

Previsto para 23/03/2022

**R\$ 155,34**



[Ver detalhes das formas de envio](#)

Possui cupom? Utilize-o na página de pagamento e aproveite!

Escolher mais produtos

Continuar

ATENDIMENTO

 (41) 99898-0601

[vendas@armaquinas.com.br](mailto: vendas@armaquinas.com.br)

SEGURANÇA

Fale com um especialista!



ARMAQUINAS DO BRASIL, CNPJ: 24.100.390/0001-30, RUA LEON NICOLAS, 1297/CURITIBA-PR, CEP: 81150-140, TODOS OS DIREITOS RESERVADOS.  
PROIBIDA A REPRODUÇÃO TOTAL OU PARCIAL. PREÇOS E ESTOQUE SUJEITOS A ALTERAÇÃO SEM AVISO PRÉVIO.

TECNOLOGIA TRAYCOMMERCE



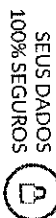

### Meu carrinho

[Continuar](#)



**Embreagem Para Roçadeira Importadas 43/52/63cc**

Ref: 043180001

Marca: TOYAMA DO BRASIL

- 7 +

**R\$ 273,00**  
(R\$ 39,00 cada)

### Frete

**Bayeux - PB**

Avenida Marechal Rondon

58113-370

[Alterar CEP](#)

Frete (JADLOG.Package)

R\$ 76,07

### Resumo do pedido

Subtotal

R\$ 273,00

Selecione uma forma de envio abaixo:

Total do pedido

**R\$ 349,07**

no boleto à vista

ou 1x sem juros de R\$ 349,07 no cartão de crédito  
ou 12x de R\$ 36,04 no cartão de crédito

**SEDEX**  
Previsto para 25/03/2022

R\$ 197,30

*490,07*

**Encomenda PAC**  
Previsto para 05/04/2022

R\$ 82,40

**JADLOG.Package**  
Previsto para 16/03/2022

R\$ 76,07

[JADLOG Rodoviário](#)



Previsto para 16/03/2022

R\$ 120,41

**JADLOG Econômico**

Previsto para 16/03/2022

R\$ 138,98

[Ver detalhes das formas de envio](#)

Possui cupom? Utilize-o na página de pagamento e aproveite!

Escolher mais produtos

Continuar

ATENDIMENTO

 **(41) 3157-0384**

[contato@dematools.com.br](mailto:contato@dematools.com.br)

Atendimento de segunda a sexta, das 9:00 - 12:00 13:00 - 17:00

SEGURANÇA



EVELISE ROSA CABRAL DA SILVA FERRAMENTAS, CNPJ: 27.635.170/0001-07, RUA LUCIANO DALAGRANA/QUATRO BARRAS-PR, CEP: 83420-000, TODOS OS DIREITOS RESERVADOS. PROIBIDA A REPRODUÇÃO TOTAL OU PARCIAL. PREÇOS E ESTOQUE SUJEITOS A ALTERAÇÃO SEM AVISO PRÉVIO.

TECNOLOGIA TRAYCOMMERCE





SEUS DADOS  
100% SEGUROS



### Meu carrinho

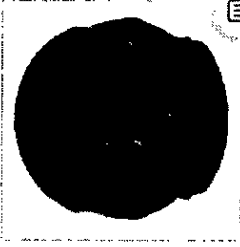

**Embreagem P/ Roçadeira Gasolina 26cc Toyama Tekna**

**Nagano Outras**

Ref. TOYAMA-954300004

Marca: TOYAMA

- 7 +

**R\$ 266,00**  
(R\$ 38,00 cada)

### Frete

**Bayeux - PB**

Avenida Marechal Rondon

58113-370

Subtotal

R\$ 266,00

Alterar CEP

Frete (Jadlog Normal)

R\$ 161,67

Selecione uma forma de envio abaixo:

Total do pedido

**R\$ 427,67**

Correios Normal

Prazo de Entrega: até 13 dia(s). 04/04/2022

R\$ 163,55

Correios Expresso

Prazo de Entrega: até 6 dia(s). 24/03/2022

R\$ 422,91

Jadlog Normal

Prazo de Entrega: até dia(s). 16/03/2022

R\$ 161,67

[Ver detalhes das formas de envio](#)

[Continuar](#)



1x sem juros de R\$ 427,67 no Mercado Pago  
ou 6x de R\$ 78,91 no Mercado Pago

61999999999

Possui cupom? Utilize-o na página de pagamento e aproveite!

Escolher mais produtos

Continuar

ATENDIMENTO

 (11) 4402-7510

[contato@abmaquinaseferramentas.com.br](mailto:contato@abmaquinaseferramentas.com.br)

Atendimento de Segunda a Sexta - 8h às 18h; Sábado - 8h às 12h

SEGURANÇA

SEUS DADOS  
100% SEGUROS



MARCIO AUGUSTO BOHM - ME, CNPJ: 14.857.129/0001-25, AVENIDA PREFEITO ANTÔNIO JÚLIO TOLEDO GARCIA LOPES, 760/ATIBAIA-SP, CEP: 12951-231,  
TODOS OS DIREITOS RESERVADOS. PROIBIDA A REPRODUÇÃO TOTAL OU PARCIAL. PREÇOS E ESTOQUE SUJEITOS A ALTERAÇÃO SEM AVISO PRÉVIO.

TECNOLOGIA TRAYCOMMERCE





SEUS DADOS  
100% SEGUROS



Item (5)



Continuar



**Carretel Nylon Automatico Rocaadeira Gasolina Toyama**  
**Original E Diversas**  
Ref: 3628  
Marca: Toyama

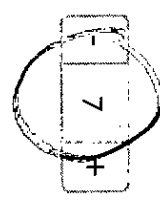

**R\$ 483,00**  
(R\$ 69,00 cada)

**Frete**

**Resumo do pedido**

**Bayeux - PB**  
Avenida Marechal Rondon  
58113-370

Subtotal

R\$ 483,00

Alterar CEP

Frete (Jadlog Normal)

R\$ 40,01

Selecione uma forma de envio abaixo:

Total do pedido

**R\$ 523,01**

Correios Normal  
Prazo de Entrega: até 12 dia(s). 01/04/2022

R\$ 49,74

ou 1x sem juros de R\$ 523,01 no cartão de crédito  
ou 12x de R\$ 53,99 no cartão de crédito

R\$ UNIT 74,74

Correios Expresso  
Prazo de Entrega: até 5 dia(s). 23/03/2022

R\$ 116,69

Jadlog Normal  
Prazo de Entrega: até dia(s). 16/03/2022

R\$ 40,01

Ver detalhes das formas de envio



Possui cupom? Utilize-o na página de pagamento e aproveite!

Escolher mais produtos

Continuar

ATENDIMENTO

 **(41) 3286-1113**

[vendas@olimpico.com.br](mailto: vendas@olimpico.com.br)

Atendimento de segunda a sexta - 8:00h às 18:00h; Sábado - 8:00h às 13:00h

SEGURANÇA



PREÇOS E CONDIÇÕES DE PAGAMENTO EXCLUSIVOS PARA COMPRAS VIA INTERNET. PODENDO VARIAR NA LOJA FÍSICA. RUA MAESTRO CARLOS FRANK, 1580 - CEP:81750-400 - CURITIBA/PR - TEL: (41)3286-1113 / (41)99994-4462 - CNPJ: 78706603/0001-09

TECNOLOGIA TRAYCOMMERCE



Curitiba - Paraná



Bomba injetora motor diesel I



Adicionar

Rocadeira Toyama Tbc43x -

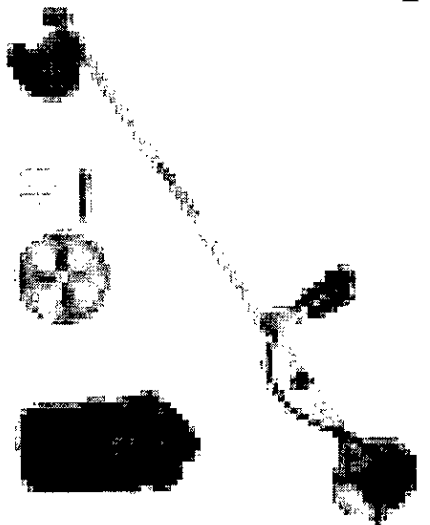

Adicionar

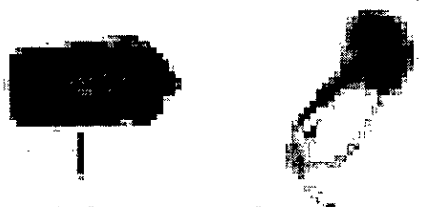

Produtos (6 itens)

Frete

Total

R\$ 324,84

R\$ 250,90

R\$ 575,74 à vista

Continuar

Preços e condições de pagamento exclusivos para compras via internet, podendo variar nas lojas físicas.

Ofertas válidas na compra de até 10 peças de cada produto por cliente, até o término dos nossos estoques para internet.

Caso os produtos apresentem divergências de valores, o preço válido é o da Sacola de compras.

Vendas sujeitas a análise e confirmação de dados.

Rodovia dos Bandeirantes KM 68,760 - Rio Abaixo - CEP: 13213-902 - Louveira/SP - CNPJ: 47960950/0449-27

Magazine Luiza – Todos os direitos reservados

Produtos (6 itens)	R\$ 324,84
Frete	R\$ 250,90
Total	R\$ 575,74 à vista

[Continuar](#)



SEUS DADOS  
100% SEGUROS

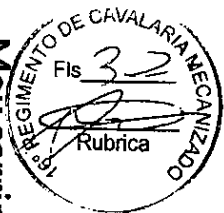

Meu carrinho

Continuar

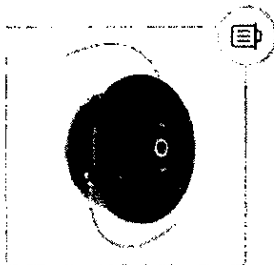

Carretel Automático para Rocaadeira Toyama - RT43

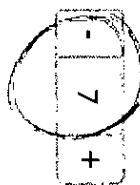

**R\$ 559,30**  
(R\$ 79,90 cada)

Frete

Resumo do pedido

Bayeux - PB

Avenida Marechal Rondon

58113-370

Subtotal

R\$ 559,30

Alterar CEP

Frete (Correios Normal)

R\$ 65,45

FRETE GRÁTIS indisponível para a sua região

Total do pedido

**R\$ 624,75**

R\$ 568,82 no boleto com desconto  
ou 6x sem juros de R\$ 104,13 no cartão de crédito

*ATA UNIT  
R\$ 65,45*

Selecione uma forma de envio abaixo:

<p><b>Correios Normal</b></p> <p>Previsto para 01/04/2022</p>	<p><b>R\$ 65,45</b></p>
---	-------------------------

**Correios Expresso**

evisto para 23/03/2022

**R\$ 155,34**

Fale com um especialista!

[Ver detalhes das formas de envio](#)

Possui cupom? Utilize-o na página de pagamento e aproveite!

Escolher mais produtos

Continuar

ATENDIMENTO

 **(41) 99898-0601**

[vendas@armaquinas.com.br](mailto: vendas@armaquinas.com.br)

SEGURANÇA

SEUS DADOS  
100% SEGUROS



ARMAQUINAS DO BRASIL, CNPJ: 24.100.390/0001-30, RUA LEON NICOLAS, 1297/CURITIBA-PR, CEP: 81150-140, TODOS OS DIREITOS RESERVADOS.  
PROIBIDA A REPRODUÇÃO TOTAL OU PARCIAL. PREÇOS E ESTOQUE SUJEITOS A ALTERAÇÃO SEM AVISO PRÉVIO.

TECNOLOGIA TRAYCOMMERCE



Fale com um especialista!



Identificação



Entrega



Pagamento

Aproveite e compre também

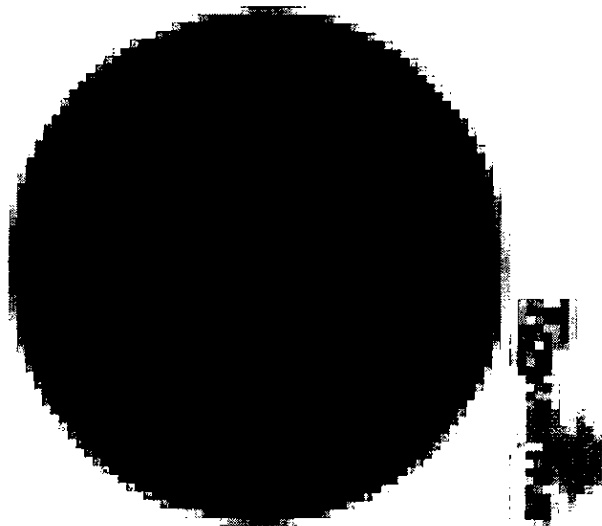

Carretel Nylon Roçadeira Ga

Adicionar



à vista Alça de Ombro Completa - 2l

Adicionar



Produtos (6 itens)

Frete

Total

R\$ 324,84

R\$ 250,90

R\$ 575,74 à vista

Continuar

Carretel Aut. Original Roçadeira R143/33/26 Toyama - 58699

Código do produto: fh78aj48f0

Vendido por **Makfer Ferramentas E Equipamento**

Entregue por **magalu**

Receba em até 17 dias úteis

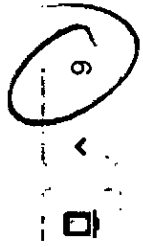

**Frete**

CEP: 58113-370

Avenida Rondon - Jardim Aeroporto -  
Bayeux/PB

**Total (6 itens)**

R\$ 334,86 ou  
R\$ 324,84 à vista

R\$ 250,90

Continuar



(Em até 12x de R\$ 48,81  
sem juros no Cartão Luiza)

R\$ 585,76 ou  
R\$ 575,74 à vista

Produtos (6 itens)

Frete

Total

R\$ 324,84  
R\$ 250,90

R\$ 575,74 à vista

PA UNIT  
95,056

Continuar

SEUS DADOS  
100% SEGUROS



[Continuar](#)

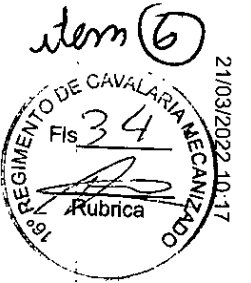

### Meu carrinho

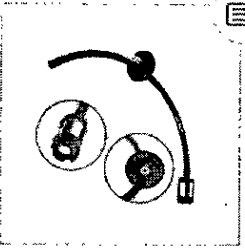

**Kit Mangueira do Tanque 19mm**  
Ref: 043451011  
Marca: TOYAMA

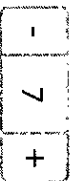

**R\$ 103,67**  
(R\$ 14,81 cada)

### Frete

**Bayeux - PB**  
Avenida Marechal Rondon  
58113-370

[Alterar CEP](#)

Subtotal

R\$ 103,67

Frete (Encomenda PAC)

R\$ 64,70

Selecione uma forma de envio abaixo:

<b>Encomenda PAC</b> Previsto para 08/04/2022	<b>R\$ 64,70</b>
--	------------------

**SEDEX**

Previsto para 30/03/2022

**R\$ 114,80**

[Ver detalhes das formas de envio](#)

**Possui cupom? Utilize-o na página de pagamento e aproveite!**

**Total do pedido**

**R\$ 168,37**

ou 1x sem juros de R\$ 168,37 no cartão de crédito  
ou 12x de R\$ 17,38 no cartão de crédito

*2 anos*



Privacidade - Termos

Escolher mais produtos

[Continuar](#)

ATENDIMENTO

 **(41) 3157-0384**

[contato@dematools.com.br](mailto:contato@dematools.com.br)

Atendimento de segunda a sexta, das 9:00 - 12:00 13:00 - 17:00

SEGURANÇA

SEUS DADOS  
100% SEGUROS



EVELISE ROSA CABRAL DA SILVA FERRAMENTAS, CNPJ: 27.635.170/0001-07, RUA LUCIANO DALAGRANA/QUATRO BARRAS-PR, CEP: 83420-000, TODOS OS DIREITOS RESERVADOS. PROIBIDA A REPRODUÇÃO TOTAL OU PARCIAL, PREÇOS E ESTOQUE SUJEITOS A ALTERAÇÃO SEM AVISO PRÉVIO.

TECNOLOGIA TRAYCOMMERCE





SEUS DADOS  
100% SEGUROS



### Meu carrinho

Fale com um especialista!



**Mangueira de Combustível Completa para Rocadeira  
Toyama - RT43**

-	7	+
---	---	---

**R\$ 174,30**  
(R\$ 24,90 cada)

### Frete

**Bayeux - PB**  
Avenida Marechal Rondon  
58113-370

Alterar CEP

Subtotal  
Frete (Correios Normal)

R\$ 174,30  
R\$ 65,45



**FRETE GRÁTIS** indisponível para a sua região

Total do pedido

**R\$ 239,75**

R\$ 222,32 no boleto com desconto  
ou 6x sem juros de R\$ 39,96 no cartão de crédito

Selecione uma forma de envio abaixo:

<u>Correios Normal</u> Previsto para 01/04/2022	<b>R\$ 65,45</b>
--	------------------

3423

 **Correios Expresso**  
Previsto para 23/03/2022

**R\$ 155,34**



[Ver detalhes das formas de envio](#)

Possui cupom? Utilize-o na página de pagamento e aproveite!

Escolher mais produtos

Continuar

Fale com um especialista!

ATENDIMENTO

 (41) 99898-0601

[vendas@armaquinas.com.br](mailto: vendas@armaquinas.com.br)

SEGURANÇA



ARMAQUINAS DO BRASIL, CNPJ: 24.100.390/0001-30, RUA LEON NICOLAS, 1297/CURITIBA-PR, CEP: 81150-140, TODOS OS DIREITOS RESERVADOS.  
PROIBIDA A REPRODUÇÃO TOTAL OU PARCIAL. PREÇOS E ESTOQUE SUJEITOS A ALTERAÇÃO SEM AVISO PRÉVIO.

TECNOLOGIA TRAYCOMMERCE





**CASASBAHIA**

**Aproveite e leve também**



Carrinho de Mão 50L até 100kg Aço Azul...

**R\$ 212,00**

Adicionar ao carrinho



Estrovença Leve S/Cabo

**R\$ 34,08**

Adicionar ao carrinho



Pedra Arentio 6 Kgs Rosa

**R\$ 29,89**

Adicionar ao carrinho



**Meu carrinho**

Kit Mangueira Filtro Tampão Do Tanque Gasolina P/ Roçadeira

Vendido por **MERIS MAQUINAS** | Entregue por **Casas Bahia**  
Entrega Normal em até 6 dias úteis: **R\$ 189,54**



6



Remover

**R\$ 19,90**

**Calcule o frete e prazo de entrega**

58113-370



Calcular

📍 Usar minha localização

Normal

até 6 dias úteis

R\$ 189,54

Confira as regras de entrega

Cupom de desconto

MEUDESCONTO

Utilizar

06 Produtos

R\$ 119,40

Frete

R\$ 189,54

Total

R\$ 308,94

51,48

[Continuar a compra](#)

[Comprar mais produtos](#)

Via Varejo S.A. / [www.casasbahia.com.br](http://www.casasbahia.com.br) / Rua Samuel Klein, nº 83, Piso Mezanina, Sala 02, Centro, São Caetano do Sul - SP, CEP 09510-125 /  
CNPJ: 33.041.260/0652-90 / Inscrição Estadual: 636.169.915.112 / Telefone: (11) 4003-4336



SEUS DADOS  
100% SEGUROS



### Meu carrinho

[Continuar](#)

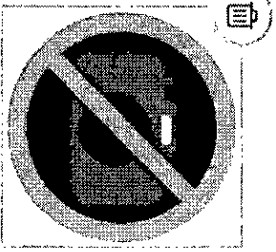

**Flange Do Carburador Para Rocadeira 43cc A 52cc**  
Ref. n857  
Compatível com Toyama de de 43cc a 52cc



**R\$ 125,37**  
(R\$ 17,91 cada)

### Frete

### Resumo do pedido

**Bayeux - PB**  
Avenida Marechal Rondon  
58113-370

[Alterar CEP](#)

Subtotal **R\$ 125,37**  
Frete (Correios PAC Contrato (04669)) **R\$ 86,31**

Selecione uma forma de envio abaixo:

**Total do pedido**

**R\$ 211,68**

**Correios PAC Contrato (04669)**  
Prazo de Entrega: 10 dia(s) após ENVIADO  
**R\$ 86,31**

**Correios Sedex Contrato (04162)**  
Prazo de Entrega: 6 dia(s) após ENVIADO  
**R\$ 247,04**

[Ver detalhes das formas de envio](#)

R\$ 205,41 no boleto com desconto  
ou 1x sem juros de R\$ 211,68 no cartão de crédito  
ou 12x de R\$ 20,00 no cartão de crédito

30/24

Possui cupom? Utilize-o na página de pagamento e aproveite!

Escolher mais produtos

Continuar

ATENDIMENTO

 (41) 3278-7939

[contato@newracing.com.br](mailto:contato@newracing.com.br)

Endereço: Av. Pres. Kennedy, 2904, Agua Verde Cep 80610-010 Curitiba Parana. NOSSO CNPJ 19.504.707.0001/63

SEGURANÇA



CNPJ 19.504.707.0001/63

TECNOLOGIA TRAVCOMMERCE



Vendido por **Implementáquinas**  
Entregue por **magalu**  
Receba em até 13 dias úteis

3  

R\$ 105,00 ou  
R\$ 99,75 à vista

**Frete**

CEP: 58113-370 

Avenida Rondon - Jardim Aeroporto -  
Bayeux/PB

R\$ 63,90

**Total (3 itens)**

**R\$ 168,90** ou  
R\$ 163,65 à vista



(Em até 2x de R\$ 52,50  
sem juros no Cartão Luiza)

[Continuar](#)

[Comprar mais produtos](#)

Produtos (3 itens)

Frete

R\$ 99,75  
R\$ 63,90

Total:

R\$ 163,65 à vista

[Continuar](#)

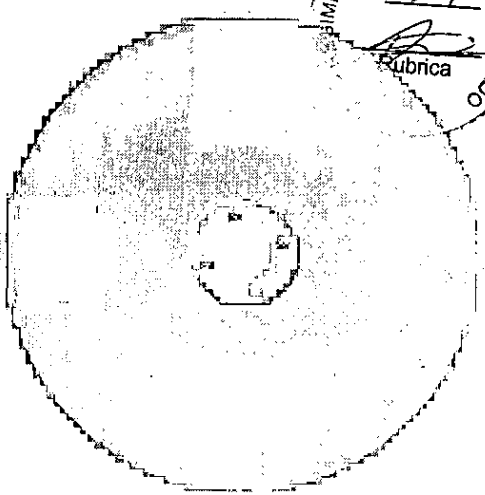
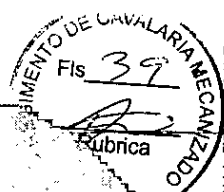

Disco De Corte Para Metal D

Adicionar

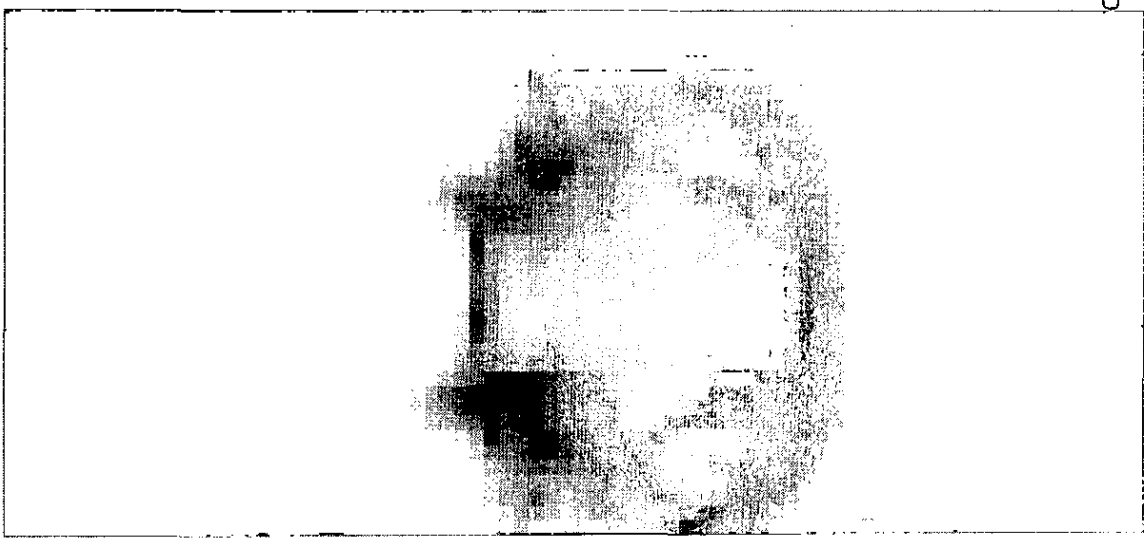

75,00 à vista  
Estator furadeira bosh 127v f

Adicionar

Produtos (3 itens)  
Frete  
Total

R\$ 99,75  
R\$ 63,90  
R\$ 163,65 à vista

Continuar

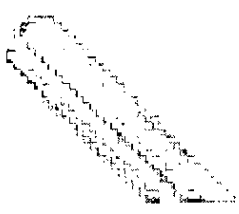

 [Compre pelo chat online](#)

Pregos e condições de pagamento exclusivos para compras via internet, podendo variar nas lojas físicas.

Ofertas válidas na compra de até 10 peças de cada produto por cliente, até o término dos nossos estoques para internet.

Caso os produtos apresentem divergências de valores, o preço válido é o da Sacola de compras.

Vendas, sujeitas a análise e confirmação de dados.

Rodovia dos Bandeirantes KM 68,760 - Rio Abaixo - CEP: 13213-902 - Louveira/SP - CNPJ: 47960950/0449-27

Magazine Luiza – Todos os direitos reservados

Produtos (3 itens)	R\$ 99,75
Frete	R\$ 63,90
Total	R\$ 163,65 à vista

[Continuar](#)

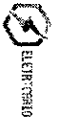

SEUS DADOS  
100% SEGUROS

Meu carrinho

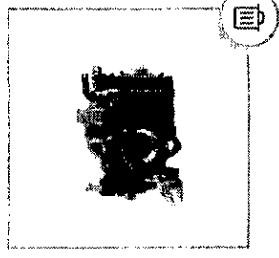

Carburador Para Rocaadeira 43CC Matsuyama/Toyama  
Marca: Saldão ERB

- 5 +

R\$ 995,00  
(R\$ 199,00 cada)

Continuar

**Frete**

**Bayeux - PB**  
Avenida: Marechal Rondon  
58113-370

Alterar CEP

**Resumo do pedido**  
Subtotal  
Frete (Encomenda PAC)

R\$ 995,00  
R\$ 46,51

Selecione uma forma de envio abaixo:

Encomenda PAC  
Previsto para 12/04/2022

**R\$ 46,51**

**Total do pedido**

**R\$ 1.041,51**

Ver detalhes das formas de envio

Possui cupom? Utilize-o na página de pagamento e aproveite!

Escolher mais produtos

Continuar

Fale conosco, nós estamos online!

**20832**

ATENDIMENTO

 **(41) 3030-2011**

[eletricario@eletricario.com.br](mailto:eletricario@eletricario.com.br)

08:00 as 12:00 e 13:30 as 18:00

SEGURANÇA

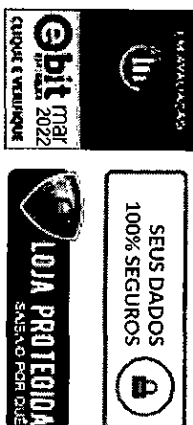

COUTINHO & CORREIA LTDA - CNPJ: 14.170.489/0001-54 - ENDEREÇO: RUA MARCOS BERTOLDI 1341 - CAMPO DE SANTANA - CURITIBA - PR  
TODOS OS DIREITOS RESERVADOS 2011 - 2022. PREÇOS E ESTOQUE SUJEITOS A ALTERAÇÃO SEM AVISO PRÉVIO. EM CASO DE DIVERGÊNCIA DE PREÇOS  
NO SITE, O VALOR VÁLIDO É O DO CARRINHO DE COMPRAS. VALORES EXCLUSIVOS PARA PEDIDOS REALIZADOS ATRAVÉS DO SITE.

TECNOLOGIA TRAYCOMMERCE



Fale conosco, nós estamos online!



Escolher mais produtos

Continuar

**ATENDIMENTO**

 **(45) 3039-0034**

[contato.jardimmaq@gmail.com](mailto:contato.jardimmaq@gmail.com)

Segunda a sexta - 8h às 18h

Sábado - 8h às 12h

**SEGURANÇA**



JARDIM MAQ COMÉRCIO DE MÁQUINAS E EQUIPAMENTOS LTDA. CNPJ: 27.991.072/0001-02, AVENIDA ASSUNÇÃO, 491/CASCAVEL-PR, CEP: 85805-030, TODOS OS DIREITOS RESERVADOS. PROIBIDA A REPRODUÇÃO TOTAL OU PARCIAL. PREÇOS E ESTOQUE SUJEITOS A ALTERAÇÃO SEM AVISO PRÉVIO.

TECNOLOGIA TRAYCOMMERCE

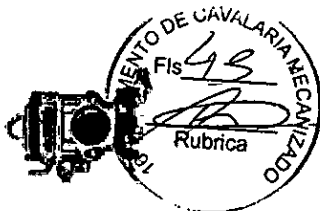

Carburador Rogadeira Toyama R143L Tbc43H - Mammui  
 Código do produto: jg6e3f2f7

Vendido e entregue por Hs Maquinas E Equipamentos  
 Receba em até 17 dias úteis



R\$ 949,69

**Frete**

CEP: 58113-370

Avenida Rondon - Jardim Aeroporto -  
 Bayeux/PB

R\$ 54,40

**Total (7 itens)**

**R\$ 1.004,09**



(Em até 10x de R\$ 100,41  
 sem juros no Cartão Luiza)

*143,41*



[Continuar](#)

[Comprar mais produtos](#)

Tem cupom ou vale compra? Você poderá  
 utilizá-lo na etapa de pagamento

Sacola  Identificacao  Entrega  Pagamento

**cartão**  
**magalu**

**visa**  
**magalu**

**Temos um cartão zero anuidade pré-aprovado\* pra você**

**Aproveite e já utilize nessa compra**

**Peça o seu aqui**

\*sujeito a análise

### Sacola

Aproveite e compre também

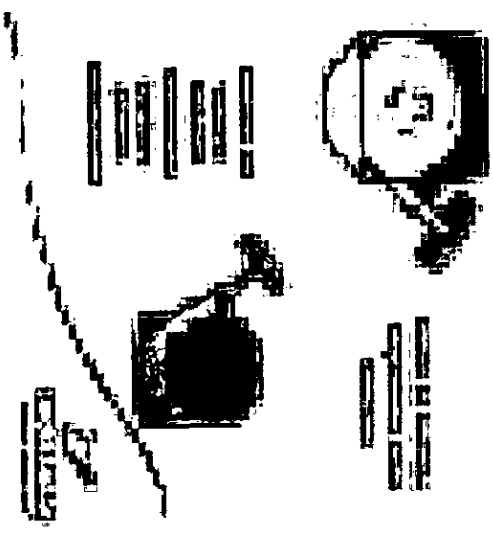

Tampa De Partida Para Roça

 Adicionar



Kit Juntas Reparo Carburado

 Adicionar



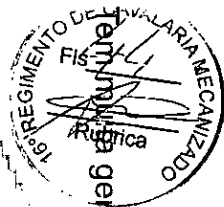

gerente de olho

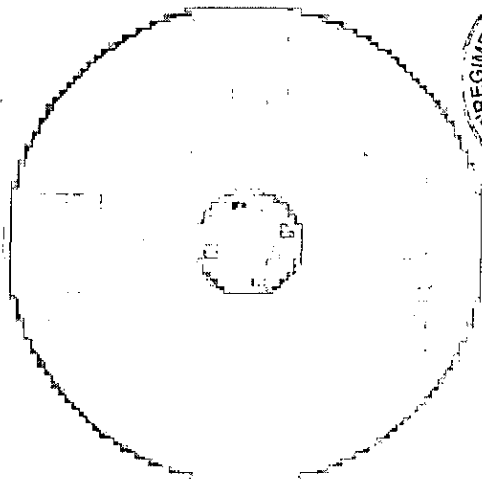

Disco De Corte Para Metal D



71,25 à ~~vest~~Rator furadeira bosh 127V F



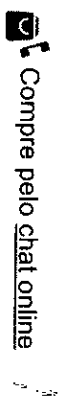

Compre pelo [chat online](#)

Preços e condições de pagamento exclusivos para compras via internet, podendo variar nas lojas físicas.

Ofertas válidas na compra de até 10 peças de cada produto por cliente, até o término dos nossos estoques para internet.

Caso os produtos apresentem divergências de valores, o preço válido é o da Sacola de compras.

Vendas sujeitas a análise e confirmação de dados.

Rodovia dos Bandeirantes KM 68, 760 - Rio Abaixo - CEP: 13213-902 - Louveira/SP - CNPJ: 47960950/0449-27

Magazine Luiza – Todos os direitos reservados



SEUS DADOS  
100% SEGUROS



item 9  
Fis 45  
Rubrica



Meu carrinho

Continuar

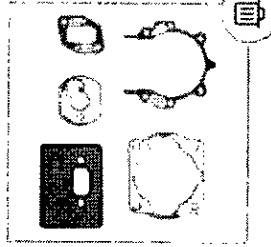

Kit De Juntas Para Motor De Rocaadeira 43 Ou 52cc

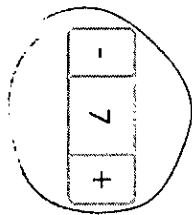

**R\$ 168,00**  
(R\$ 24,00 cada)

Frete

Resumo do pedido

Bayeux - PB

Subtotal

R\$ 168,00

Avenida Marechal Rondon

58113-370

Alterar CEP

Frete (Correios Normal)

R\$ 46,20

Input field for CEP with a search icon

Total do pedido

**R\$ 214,20**

FRETE GRÁTIS indisponível para a sua região

R\$ 197,40 no boleto com desconto  
ou 6x sem juros de R\$ 35,70 no cartão de crédito

30/03/22

Selecione uma forma de envio abaixo:

<p><b>Correios Normal</b> Previsto para 08/04/2022</p>	<p><b>R\$ 46,20</b></p>
--	-------------------------

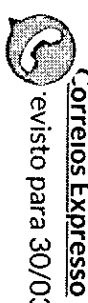

evisto para 30/03/2022

R\$ 116,34

Fale com um especialista!

[Ver detalhes das formas de envio](#)

Possui cupom? Utilize-o na página de pagamento e aproveite!

Escolher mais produtos

Continuar

ATENDIMENTO

 (41) 99898-0601

[vendas@armaquinas.com.br](mailto:vendas@armaquinas.com.br)

SEGURANÇA

SEUS DADOS  
100% SEGUROS



ARMAQUINAS DO BRASIL, CNPJ: 24.100.390/0001-30, RUA LEON NICOLAS, 1297/CURITIBA-PR, CEP: 81150-140. TODOS OS DIREITOS RESERVADOS.  
PROIBIDA A REPRODUÇÃO TOTAL OU PARCIAL. PREÇOS E ESTOQUE SUJEITOS A ALTERAÇÃO SEM AVISO PRÉVIO.

TECNOLOGIA TRAYCOMMERCE



Fale com um especialista!



Shopee | Carrinho De Compras

Venda na Shopee Baixe o App Siga-nos no

Carrinho De Compras

5 Notificações

Ajuda

Fotografias - BR

R fibrum

Pesquise por produtos, marcas e lojas

Compras com Cartão de Crédito e Cupons de Frete Grátis só no app.

Produtos

Preço Unitário

Quantidade

Preço Total

Ações

Indicador

Yuko - Depto, Máquinas e Ferramentas

Kit Junta Jogo Junta de carburador / Junta para Roçadeiras 43cc à 52cc

R\$23,90

- 7 +

R\$167,30

Apagar Encontrar itens similares

Frete grátis em fretes até R\$20,00 para pedidos acima de R\$20,00 Saiba mais

Cupom Shopee

Use Seus Cupons Exclusivos Agora!

Moedas Shopee

Saldo Insuficiente de Moedas



-R\$0,00

Selecionar Tudo (1) Apagar Adicionar aos Meus ...

Total (0 item): R\$0,00

Continuar

VOCÊ TAMBÉM PODE GOSTAR



utiligoodsh

66%

Chat



- Email - Regimento Piaçabe 1561 x
- Kit Junta Jogo Junta de carburador x
- Secola de compras - Magazine L x
- olist empi - Pesquisa Google x
- +
- Zimbra
- Pagamento de Extr...
- Radio SuperburFM...
- RPED
- Radio Atantida Por...
- https://sepiensagu...
- Advocacia-Genal da...
- scdp
- Certidões Administr...
- Outros favoritos



Jogo De Juntas Rocaadeiras Importada 42,7cc 430 520  
 43cc 52cc - SUPREME PARTS  
 Código do produto: 8891247e  
 Vendido por RIM Distribuidora  
 Entregue por MAGOAU  
 Receba em até 15 dias úteis



Quantidade  
 Preço  
 R\$ 139,93 ou  
 R\$ 125,93 à vista

Frete para 58113-370  
 ATERAI  
 Avenida Rondon - Jardim Aeroporto - Bayeux/PB

Total (7 itens) **R\$ 211,85 ou**  
 R\$ 197,85 à vista

(Em até 4x de R\$ 52,98  
 sem juros no Cartão Luiza)

**Continuar**

Tem alguma dúvida comprar? Você poderá  
 ler até 10 dias após o pagamento

30,26

Digite aqui para pesquisar

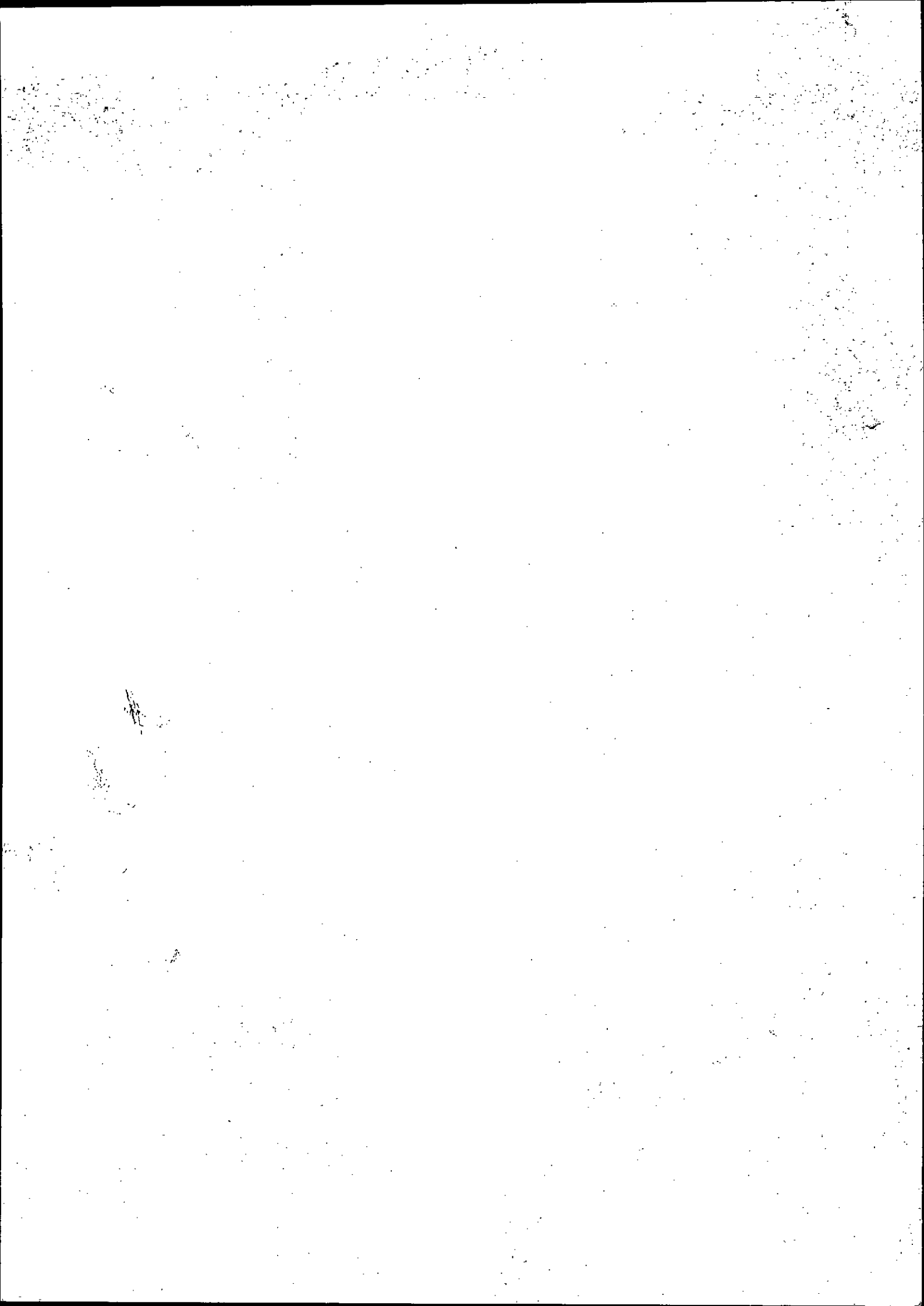

SEUS DADOS  
100% SEGUROS



[Continuar](#)

Item 10

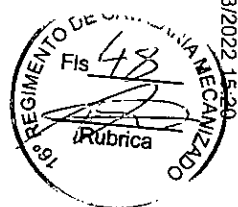

Meu carrinho

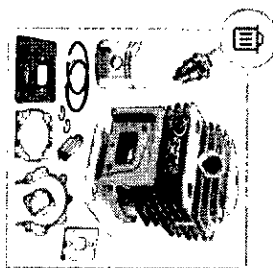

**Kit Cilindro Roçadeira Toyama 43 cc / RT 43L / RT 43 C / TBC 43  
H / TBC 43 X / TBC 43 SH + Kit Juntas + Vela de Ignição**

- 5 +

**R\$ 963,50**  
(R\$ 192,70 cada)

Frete

Resumo do pedido

Bayeux - PB

Subtotal

R\$ 963,50

Avenida Marechal Rondon

58113-370

[Alterar CEP](#)

Frete (Pac)

R\$ 60,73

Selecione uma forma de envio abaixo:

Total do pedido

**R\$ 1.024,23**

**Sedex**

Até 6 dias úteis APÓS A POSTAGEM.

**R\$ 177,76**

**Pac**

Até 16 dias úteis APÓS A POSTAGEM.

**R\$ 60,73**

[Ver detalhes das formas de envio](#)

Possui cupom? Utilize-o na página de pagamento e aproveite!

[Escolher mais produtos](#)

[Continuar](#)

20/11/25

**ATENDIMENTO**

 **(51) 3104-4131**

[contato@rp3shop.com.br](mailto:contato@rp3shop.com.br)

Atendimento de Segunda a Sexta - 9:00 às 16:30 hrs

**SEGURANÇA**



RP3 SHOP E-COMMERCE DE PECAS PARA JARDINAGEM E FLORESTA EIRELI CNPJ: 23.920.772/0001-47

TECNOLOGIA TRAVYCOMMERCE



SEUS DADOS  
100% SEGUROS



Meu carrinho



Continuar

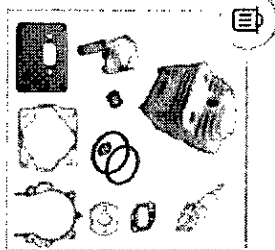

Cilindro Pistão Completo Vela Junta Roçadeira Toyama Tbc43

- 5 +

**R\$ 910,25**  
(R\$ 182,05 cada)

**Frete**

**Bayeux - PB**

Avenida Marechal Rondon

58113-370

**Resumo do pedido**

Subtotal

R\$ 910,25

Alterar CEP

Frete (Correios Normal)

R\$ 49,41



Total do pedido

**R\$ 959,66**

**FRETE GRÁTIS** indisponível para a sua região

R\$ 868,64 no boleto com desconto  
ou 6x sem juros de R\$ 159,94 no cartão de crédito

Selecione uma forma de envio abaixo:

<u>Correios Normal</u>	<b>R\$ 49,41</b>
Previsto para 11/04/2022	

Correios Expresso

Previsto para 31/03/2022

**R\$ 128,40**



Ver detalhes das formas de envio

Fale com um especialista!

Possui cupom? Utilize-o na página de pagamento e aproveite!

Escolher mais produtos

Continuar

ATENDIMENTO

 (41) 99898-0601

[vendas@armaquinas.com.br](mailto:vendas@armaquinas.com.br)

SEGURANÇA

SEUS DADOS  
100% SEGUROS



 **LOJA PROTEGIDA**  
SEM O PAPEL ZONE

ARMAQUINAS DO BRASIL, CNPJ: 24.100.390/0001-30, RUA LEON NICOLAS, 1297/CURITIBA-PR, CEP: 81150-140, TODOS OS DIREITOS RESERVADOS.  
PROIBIDA A REPRODUÇÃO TOTAL OU PARCIAL. PREÇOS E ESTOQUE SUJEITOS A ALTERAÇÃO SEM AVISO PRÉVIO.

TECNOLOGIA TRAYCOMMERCE





- Zimbra
- Pagamento de Exer...
- Rádio Superburfi...
- SPED
- Rádio Atlântida Por...
- https://sapiens.agu...
- Advocacia-Geral da...
- scdp
- Certidões Administr...
- Outros favoritos



Kit Cilindro Roxadelta Toyama 43Cc + Pistão Juntas  
 Vela - Mammul  
 Código do produto: h07seac6s  
 Vendido e entregue por Hs Máquinas E Equipamentos  
 Receba em até 17 dias úteis

5

Quantidade      Preço

Frete para 58113-370

Alejar

Avenida Rondon - Jardim Aeroporto - Bayeux/PB

R\$ 59,80

Total (5 itens)      R\$ 1.140,10

(Em até 10x de R\$ 114,01 sem juros no Cartão Lúiza)

Compare mais produtos

**Continuar**

Tem cupom ou vale compra? Você poderá utilizá-lo na etapa de pagamento

Tem muita gente de olho

Carretil Para Roxadeira Shih

ES1602207290/300/350/380 - Mammul

Carretil Nylon Shih Fs 150/220/280 Corte Alto

M12X1.50 Fih - Mammul

Digite aqui para pesquisar

15:06 24/09/2022

Item 11  
21/03/2022 15:55 ANULADO  
REGIMENTO DE CONTABILIDADE  
Fis S  
Rúbrica



Peça do Jardineiro

SEUS DADOS  
100% SEGUROS



### Meu carrinho



Filtro De Ar Completo Para Roçadeira Toyama Tbcc43

- 7 +

**R\$ 419,30**  
(R\$ 59,90 cada)

### Frete

**Bayeux - PB**

Avenida Marechal Rondon  
58113-370

Alterar CEP

### Resumo do pedido

Subtotal

R\$ 419,30

Frete (Correios Normal)

R\$ 46,20

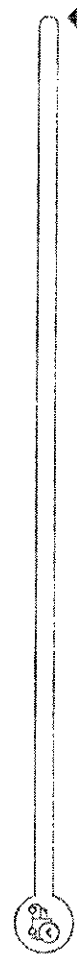

Total do pedido

**R\$ 465,50**

**FRETE GRÁTIS** indisponível para a sua região

R\$ 423,57 no boleto com desconto  
ou 6x sem juros de R\$ 77,58 no cartão de crédito

Selecione uma forma de envio abaixo:

<b>Correios Normal</b> Previsto para 06/04/2022	<b>R\$ 46,20</b>
--	------------------



**Correios Expresso**  
evisto para 28/03/2022

**R\$ 116,34**

*Boa*

Fale com um especialista!

[Ver detalhes das formas de envio](#)

**Possui cupom? Utilize-o na página de pagamento e aproveite!**

Escolher mais produtos

Continuar

**ATENDIMENTO**

 **(41) 99898-0601**

[vendas@armaquinas.com.br](mailto:vendas@armaquinas.com.br)

**SEGURANÇA**



ARMAQUINAS DO BRASIL, CNPJ: 24.100.390/0001-30, RUA LEON NICOLAS, 1297/CURITIBA-PR, CEP: 81150-140, TODOS OS DIREITOS RESERVADOS.  
PROIBIDA A REPRODUÇÃO TOTAL OU PARCIAL. PREÇOS E ESTOQUE SUJEITOS A ALTERAÇÃO SEM AVISO PRÉVIO.

TECNOLOGIA TRAYCOMMERCE



Fale com um especialista!



MERCADOPÉÇAS

SEUS DADOS  
100% SEGUROS



### Meu carrinho

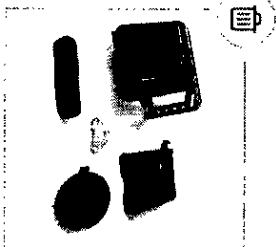

**Kit Filtro De Ar Completo Rocaadeiras 43cc - 52cc - 62cc**

Ref. ROCFDA43CC

- 2 +

**R\$ 67,80**

(R\$ 33,90 cada)

### Frete

**Bayeux - PB**

Avenida Marechal Rondon

58113-370

### Resumo do pedido

Subtotal

R\$ 67,80

Alterar CEP

Frete (Correios Normal)

R\$ 32,29

Selecione uma forma de envio abaixo:

Total do pedido

**R\$ 100,09**

CORREIOS PAC

Previsão para 05/04/2022 até 06/04/2022

R\$ 32,75

CORREIOS SEDEX

Previsão para 30/03/2022 até 31/03/2022

R\$ 67,21

Correios Normal

Prazo de Entrega: até 11 dia(s). 05/04/2022

R\$ 32,29

Correios Expresso

R\$ 95,34 no boleto com desconto  
ou 5x sem juros de R\$ 20,02 no cartão de crédito  
ou 12x de R\$ 10,33 no cartão de crédito

5004

Prazo de Entrega: até 5 dia(s). 28/03/2022

R\$ 66,42

[Ver detalhes das formas de envio](#)

Possui cupom? Utilize-o na página de pagamento e aproveite!

Escolher mais produtos

Continuar

ATENDIMENTO

 (11) 3554-0335

contato@mercadopecas.com

Atendimento de Seg: a Sexta das 09:00h às 17:30h

SEGURANÇA

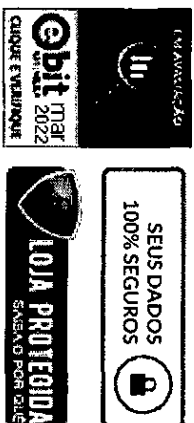

SEUS DADOS  
100% SEGUROS

LOJA PROTEGIDA  
SEM O POR QUE

PREÇOS E PRAZOS SÃO VÁLIDOS APENAS PARA VENDAS DIRETAMENTE NO SITE.

TECNOLOGIA TRAYCORPORATIVO



CMC - Casa dos Motores Chapecó Ltda

Produto

Quantidade

Valor R\$

Opções

Opções de Frete para 58113-370

**Avenida Marechal Rondon, Jardim Aeroporto, Bayeux PB**

Alterar

**Entrega Expressa**  
Não disponível

**PAC R\$ 151,40**  
Entregue em 13 dias úteis

**SEDEX R\$ 273,20**  
Entregue em 5 dias úteis

**Transportadora TNT R\$ 159,22**  
Entregue em 9 dias úteis

**Transportadora Jadlog**  
Não disponível, CEP não atendido

**Retirar no balcão R\$ 0,00**  
Entregue em 1 dia útil

PAC  
R\$ 151,40

Prazo de entrega previsto

Em 13 dias úteis dias úteis

Total

317,58;

(49) 3324 2150

Busque aqui

1





CASA DOS MOTORES CHAPECO

Busque aqui

Faça seu Login

1

MOTORES ROÇADEIRAS E CORTADORES DE GRAMA MOTOSERRAS E ELETROSSERRAS CONSTRUÇÃO CIVIL MOTOBOMBAS E PULVERIZADORES GERADORES RABETAS CASA E JARDIM LINHA AGRÍCOLA ÓLEOS

Fale conosco!

Meu carrinho

FAÇA SEU LOGIN

Produto	Quantidade	Valor R\$	Opções
Filtro De Ar Completo Roçadeira 33cc 43cc 52cc Kawashima	7	166,18	
Sub-Total		166,18	



CASA DOS MOTORES CHAPECO

(49) 3324 2150

Busque aqui

1

Vendido por **RM Distribuidora**  
Entregue por **magalu**  
Receba em até 15 dias úteis

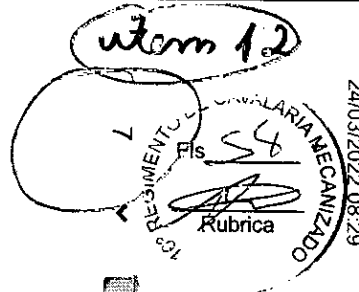

**Frete**

CEP: 58113-370

Avenida Rondon - Jardim Aeroporto -  
Bayeux/PB

Total (7 itens)

Produtos (7 itens)  
Frete  
Total

R\$ 160,30 ou  
R\$ 147,49 à vista

R\$ 116,90

~~R\$ 277,20~~ ou  
R\$ 264,39 à vista

(Em até 6x de R\$ 46,20  
sem juros no Cartão Luiza)

Continuar

Comprar mais produtos

Tem cupom ou vale compra? Você poderá

Continuar

R\$ 264,39 à vista

R\$ 147,48  
R\$ 116,90

371,77

Microtrator Diesel Com Rotat

R\$ 21.980,00 à vista  
R\$ 888,00 à vista

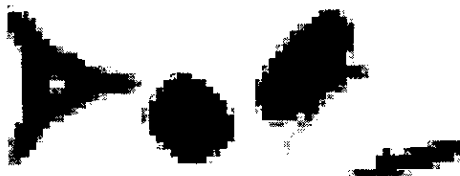

Adicionar

Adicionar

 [Compre pelo chat online](#)

Preços e condições de pagamento exclusivos para compras via internet, podendo variar nas lojas físicas.

Ofertas válidas na compra de até 10 peças de cada produto por cliente, até o término dos nossos estoques para internet.

Caso os produtos apresentem divergências de valores, o preço válido é o da Sacola de compras.

Vendas sujeitas a análise e confirmação de dados.

Produtos (7 itens)

R\$ 147,48

Frete

R\$ 116,90

Total

R\$ 264,39 à vista

[Continuar](#)



SEUS DADOS  
100% SEGUROS



### Meu carrinho

[Continuar](#)

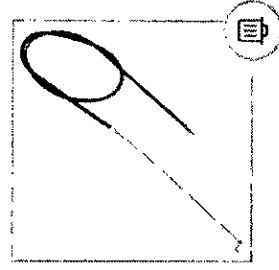

**Cabo de Acelerador Roçadeira Fs 160 / Fs 220 / Fs 280 / Fs 290 - Modelo NOVO - Alta Durabilidade**  
Marca: RP3 SHOP

- 7 +

**R\$ 238,00**  
(R\$ 34,00 cada)

### Frete

**Bayeux - PB**  
Avenida Marechal Rondon  
58113-370

[Alterar CEP](#)

**Resumo do pedido**  
Subtotal **R\$ 238,00**  
Frete (Pac) **R\$ 47,56**

### Selecione uma forma de envio abaixo:

**Sedex**  
Até 6 dias úteis APÓS A POSTAGEM. **R\$ 110,68**

**Pac**  
Até 16 dias úteis APÓS A POSTAGEM. **R\$ 47,56**

[Ver detalhes das formas de envio](#)

Possui cupom? Utilize-o na página de pagamento e aproveite!

R\$ 273,66 no boleto com desconto  
ou 3x sem juros de R\$ 95,19 no cartão de crédito  
ou 12x de R\$ 29,48 no cartão de crédito

*210155*

Escolher mais produtos

Continuar

ATENDIMENTO

 (51) 3104-4131

[contato@rp3shop.com.br](mailto:contato@rp3shop.com.br)

Atendimento de Segunda a Sexta - 9:00 às 16:30 hrs

SEGURANÇA



RP3 SHOP E-COMMERCE DE PECAS PARA JARDINAGEM E FLORESTA EIRELI CNPJ: 23.920.772/0001-47

TECNOLOGIA TRAYCOMMERCE

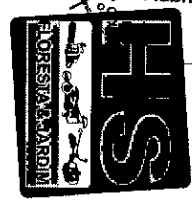

Seu Carrinho de Compras em Hs Floresta e Jardim  
ATENDIMENTO | QUEM SOMOS | LOCALIZAÇÃO | ENTRAR/CADASTRAR | MEUS PEDIDOS |

1  
ITENS

COMPRE PELO TELEFONE  
(41) 3079-1989 - Loja Rebouças  
(41) 3026-8364 - Loja São Braz  
Segunda à Sexta das 08:30 às 12:00 horas e das 13:30 às 18:00 horas

- veja toda a NOSSA LOJA
- ROÇADEIRAS
- MOTOSERRAS
- EQUIPAMENTOS DE JARDINAGEM
- MÁQUINAS AGRÍCOLAS
- MOTORES
- MÁQUINAS DE LIMPEZA
- MÁQUINAS DE CONSTRUÇÃO
- FERRAMENTAS E EPIS
- PEÇAS

Digite o que você procura...



# Meu Carrinho

cód. do produto: 585886  
CAIXA TRANSMISSÃO  
ROÇADEIRA TOYAMA  
BANDA|TEKNA RT43  
RL/RG430  
X REMOVER ITEM

QUANTIDADE

SUBTOTAL

R\$ 570,00

ESCOLHER MAIS PRODUTOS

FECHAR PEDIDO

201323109

**INFORME O SEU CEP**

58117-370	OK
-----------	----

NÃO SABE O CEP? CLIQUE AQUI!

PAC - ENCOMENDA NORMAL

R\$ 342,55

SEDEX

R\$ 638,81

TRANSPORTADORA 1

R\$ 123,19

\*PRAZO VÁLIDO SOMENTE APÓS A CONFIRMAÇÃO DE PAGAMENTO.

**CUPOM DE DESCONTO**

DIGITE O CÓDIGO NO CAMPO ABAIXO PARA UTILIZÁ-LO

PRODUTOS: R\$ 570,00

FRETE: +R\$ 123,19

CUPOM-DESCONTO: 0

IMPOSTO: 0

**TOTAL: R\$ 693,19**

Parcele em até 3x de R\$ 231,06  
sem juros no cartão de crédito

Informações sobre os impostos 

231,06

FECHAR PEDIDO



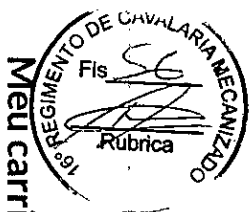

Meu carrinho



SEUS DADOS  
100% SEGUROS



Continuar

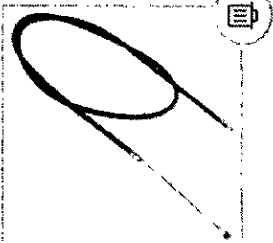

Cabo Acelerador Roçadeira Importada 33/43/52/58/63cc

- 7 +

**R\$ 174,30**  
(R\$ 24,90 cada)

**Frete**

**Bayeux - PB**

Avenida Marechal Rondon  
58113-370

Alterar CEP

**Resumo do pedido**  
Subtotal  
Frete (Correios Normal)

**R\$ 174,30**  
**R\$ 65,45**

Form field with a magnifying glass icon.

**FRETE GRÁTIS** indisponível para a sua região

**Total do pedido**

**R\$ 239,75**

R\$ 156,87 no boleto com desconto  
ou 6x sem juros de R\$ 29,05 no cartão de crédito

29/15

Selecione uma forma de envio abaixo:

Form box containing shipping options: **Correios Normal** (R\$ 65,45) and **Correios Expresso** (R\$ 155,34).

**Correios Expresso**  
Previsto para 11/04/2022

**R\$ 155,34**

Fale com um especialista!

[Ver detalhes das formas de envio](#)

**Possui cupom? Utilize-o na página de pagamento e aproveite!**

Escolher mais produtos

Continuar

**ATENDIMENTO**

 **(41) 99898-0601**

[vendas@armaquinas.com.br](mailto:vendas@armaquinas.com.br)

**SEGURANÇA**

SEUS DADOS  
100% SEGUROS



ARMAQUINAS DO BRASIL, CNPJ: 24.100.390/0001-30, RUA LEON NICOLAS, 1297/CURITIBA-PR, CEP: 81150-140, TODOS OS DIREITOS RESERVADOS.  
PROIBIDA A REPRODUÇÃO TOTAL OU PARCIAL. PREÇOS E ESTOQUE SUJEITOS A ALTERAÇÃO SEM AVISO PRÉVIO.

TECNOLOGIA TRAYCOMMERCE



Fale com um especialista!

23/03/2008  
REGIMENTO DE...  
Fls 57  
Rubrica  
item 13

Jardim Maq

# JARDIMMAQ

SEUS DADOS  
100% SEGUROS

## Meu carrinho

[Continuar](#)

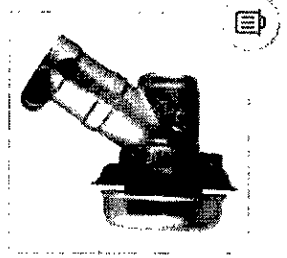

Transmissão Rocadeiras 43/52cc - 9 Estrias / 28mm

-	5	+
---	---	---

**R\$ 490,00**  
(R\$ 98,00 cada)

### Frete

### Resumo do pedido

**Bayeux - PB**  
Avenida Marechal Rondon  
58113-370

Subtotal

R\$ 490,00

[Alterar CEP](#)

Frete (Encomenda PAC)

R\$ 266,53

Selecione uma forma de envio abaixo:

Total do pedido

**R\$ 756,53**

**SEDEX**  
Prazo de entrega: 7 dias úteis.

R\$ 638,11

R\$ 732,03 no boleto com desconto  
ou 6x sem juros de R\$ 126,09 no cartão de crédito  
ou 12x de R\$ 78,10 no cartão de crédito

**Encomenda PAC**  
Prazo de entrega: 12 dias úteis.

R\$ 266,53

451130

[Ver detalhes das formas de envio](#)

**Possui cupom? Utilize-o na página de pagamento e aproveite!**

Escolher mais produtos

Continuar

ATENDIMENTO

 **(45) 3039-0034**

[contato.jardimmaq@gmail.com](mailto:contato.jardimmaq@gmail.com)

Segunda a sexta - 8h às 18h

Sábado - 8h às 12h

SEGURANÇA

SEUS DADOS  
100% SEGUROS



JARDIM MAQ COMÉRCIO DE MÁQUINAS E EQUIPAMENTOS LTDA, CNPJ: 27.991.072/0001-02, AVENIDA ASSUNÇÃO, 491/CASCAVEL-PR, CEP: 85805-030, TODOS OS DIREITOS RESERVADOS. PROIBIDA A REPRODUÇÃO TOTAL OU PARCIAL, PREÇOS E ESTOQUE SUJEITOS A ALTERAÇÃO SEM AVISO PRÉVIO.

TECNOLOGIA TRAYCOMMERCE

Item 14



Atualize e leve também

3

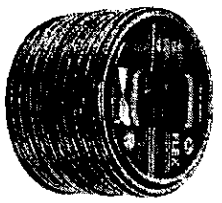

Mangueira Tramontina Flex  
- Verde - 30 Metros  
**R\$ 99,90**

Adicionar ao carrinho

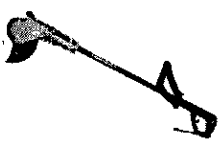

Cortador Aparador de  
Grama Elétrico 1500W...  
**R\$ 224,90**

Adicionar ao carrinho



Aparador de Grama Elétrico  
Tramontina AP1500T, 150...  
**R\$ 220,89**

Adicionar ao carrinho



### Meu carrinho



Lamina 2 Pontas 330x25,4/20,0x2,0mm) 1301052

Vendido por Sodiferramentas | Entregue por Ponto Frio

Entrega Normal em até 7 dias úteis: **R\$ 147,36**



6



Remove

**R\$ 44,78**

Calcule o frete e prazo de entrega



Calcular

Usar minha localização

Normal

até 7 dias úteis

RS 147,36

Confira as regras de entrega

Cupom de desconto

MEUDESCONTO

Utilizar

06 Produtos

Frete

Total

RS 268,68

RS 147,36

RS 416,04

69,34

Continuar a compra

Comprar mais produtos

Via Varejo S.A. / www.pontofrio.com.br / Rua Samuel Klein, nº 83, Piso Mezanino, Sala 02, Centro, São Caetano do Sul - SP, CEP 09510-125 / CNPJ: 33.041.260/0652-90 / Inscrição Estadual: 636.169.915.112 / Telefone: (11) 4003-4336



O que você procura...

Entre ou Cadastre-se

R\$ 25,12

R\$ 312,33 ou

R\$ 344,24 a prazo

ou até 7 x R\$ 49,18 no crédito

4305

### FINALIZAR PEDIDO

Possui cupom ou vale? Você poderá usá-los na etapa de pagamento.



Ganhe **54** pontos na compra destes produtos

O que você procura...

Entre ou Cadastre-se

### APROVEITE E LEVE TAMBÉM



Roçadeira Lateral 2T

62CC...

R\$ 789,90 à vista

Incluir no carrinho



Lâmina de 2 Pontas

para R...

R\$ 32,90 à vista

Incluir no carrinho



Lâmina para Roçadeira

2 P...

R\$ 29,90 à vista

Incluir no carrinho



Fio de

10,

R\$

Inclu

### SEU CARRINHO



Lâmina de 2 pontas para roçadeiras 330 mm x 25,4 mm

VONDER-6805225330

Vendido e entregue por LojaDoMecanico

Previsão de Entrega em até 8 dias úteis

- 8 +

R\$ 287,20 ou R\$ 319,12 a prazo

valor unitário à vista R\$ 35,90 ou R\$ 39,89 a prazo

Continuar comprando

### SIMULE O FRETE

CEP

58113-370

ex: 12345-789

Normal

Entrega entre os dias 1 e 5 de Abril

R\$ 25,12

Buscar

### RESUMO DO PEDIDO



- INSTRUÇÃO NORMA x
- RP3 SHOP x
- Downloads x
- LÁMINA 2 PONTAS 3 x
- Cobasi - O shopping x
- Sodiferimentos cnp x
- Outros favoritos
- Zimbra
- Pagamento de Exer...
- Rádio SupercluFM...
- SPED
- Rádio Atlântida Po...
- https://sapientiaagu...
- Advocacia-Genal da...
- scdp
- Certides Administr...

### Carrinho

Produtos



Lamina de 2 Pontas para Rogadeiras Vonder  
305MM X 25,4MM Único  
Vendido e entregue por ELASTOBOR

8  
R\$ 34,68

Limpar Carrinho Resumo do pedido

Produtos (1)	R\$ 277,44
Frete	R\$ 71,40
<b>Total</b>	<b>R\$ 348,84</b>

Continuar a compra

43160

Comprar mais produtos

Frete e prazo

CEP 58113-370

Opções de entrega disponíveis para este CEP:

1 Produto

Subtotal: R\$ 277,44

Transp Dlog  
Recebe em até 7 dias úteis  
R\$ 71,40

Transp Grandes Volumes  
Recebe em até 13 dias úteis  
R\$ 235,86

Cupom de desconto



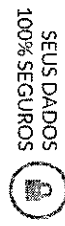

item 15  
REGIMENTO DE CONTABILIDADE  
Fis 63  
Rubrica

Meu carrinho

Continuar

Lamina para Rocaadeira 3 Pontas 300mm Furo 20mm Stihl  
Ref: 4119-713-4100  
Marca: STIHL

- 3 +

R\$ 361,05  
(R\$ 120,35 cada)

Frete

Resumo do pedido

Bayeux - PB  
Avenida Marechal Rondon  
58113-370

Subtotal  
Alterar CEP  
Frete (Correios PAC)

R\$ 361,05  
R\$ 108,88

Selecione uma forma de envio abaixo:

Total do pedido

R\$ 469,93

Correios PAC  
Previsto para 05/04/2022  
R\$ 108,88

Correios SEDEX  
Previsto para 01/04/2022  
R\$ 178,93

[Ver detalhes das formas de envio](#)

R\$ 451,88 no boleto com desconto  
ou 5x sem juros de R\$ 93,99 no cartão de crédito  
ou 12x de R\$ 44,41 no cartão de crédito

15/01/2024



Utilize-o na página de pagamento e aproveite!

Escolher mais produtos

Continuar

ATENDIMENTO

 (14) 99889-1890

[contato@supertools.com.br](mailto:contato@supertools.com.br)

Atendimento de segunda à sexta-feira das 8hrs às 17,30hrs. Sábado das 8hrs às 12hs.

SEGURANÇA



SUPERTOOLS - LOJA DE FERRAMENTAS ONLINE | GBS MÁQUINAS E FERRAMENTAS LTDA | CNPJ: 67.587.303/0001-23 | EMAIL: [CONTATO@SUPERTOOLS.COM.BR](mailto:CONTATO@SUPERTOOLS.COM.BR) | FONE: (14) 3407-3333

TECNOLOGIA TRAYCORPORATIVO





# CS FERRAMENTAS



## Meu Carrinho

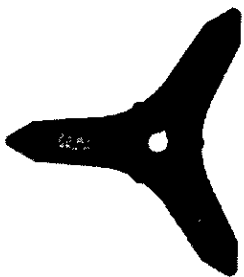

FAÇA 3 PONTAS PARA ROÇADEIRA STIHL 300 MM FS160 / 220 ORIGINAL 4119-713-4100

4761581

Qtd

- 3 +

Valor

3x R\$ 95,00



Desconto: R\$ 0,00

Subtotal: R\$ 285,00

Calcular Frete

58117-370

Calcular



Total a pagar: R\$ 370,33

123,44

**Finalizar Compra**

Limpar Carrinho



Escolher mais produtos ou

**Finalizar compra**

Produto	Quantidade	Valor Unitário	Valor Total
 Lâmina 3 pontas de 300 mm para roçadeira - Stihl	<input type="text" value="3"/> Remove	<input type="text" value="R\$ 130,53"/>	391,59

**Calcule o frete e o prazo**

58113-370

Ok não sei meu CEP

- Sedex - até 9 dias úteis - R\$ 260,71
- PAC - até 18 dias úteis - R\$ 154,21
- TNT - até 11 dias úteis - R\$ 165,26

**Tem um cupom de desconto? (Clique aqui)**

<b>Resumo</b>	
Subtotal:	R\$ 391,59
Frete:	R\$ 154,21
Desconto:	-
<b>Total:</b>	<b>R\$ 545,80</b>
Boleto:	R\$ 518,51
Cartão:	6x de R\$ 90,97

Escolher mais produtos ou

**Finalizar compra**

*18205*

Envie-nos uma mensagem

item 16

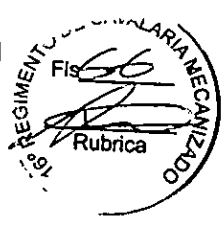

- Sacola de compras - Magazine 1 X
- SUPERTOOLS X
- Finalizar compra X
- Configurações X
- Zimbra E
- Pagamento de Exer... R
- Rádio SuperdiferM... SPTD
- Rádio Alameda Per... https://supermagn... M
- Advocacia-Genl da... scdp
- Cartões Administr... C
- Outros favoritos

### Pangea Meu carrinho

Em tempo de concessiva sistema selecionando entre de transporte que atendem da melhor forma possível cada pedido. Porém, segundo nossos parceiros pode ocorrer um atraso em relação do 3 dias úteis devido ao momento complicado que vivemos. Estamos trabalhando ao máximo para reativar os serviços.

Produto	Marca	Preço	Quantidade	Total
Carbador Original Rogadéria Sini Fst160/220				
4119-120-0602			En até 12 dias úteis	R\$ 249,99
			- 1 +	R\$ 249,99

Recorrer e voltar ao site

#### Entrega

RECEBER  RETRÁSAR

Receber 1 item em \$8113-370

Em até 12 dias úteis R\$ 50,27

Adicionar cupom de desconto

Subtotal) R\$ 249,99

Entrega R\$ 50,27

Total R\$ 300,26

Fechar pedido

Exibir mais produtos

30°C 23/03/2022 14:28

30°C 23/03/2022 14:28



**SUPERTOOLS**

SEUS DADOS  
100% SEGUROS



Continuar

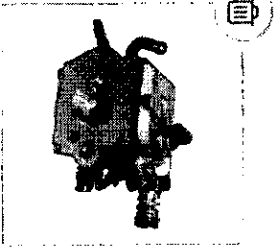

Carburador CIS-S3E para Rocaadeira FS160 / FS220 / FS280 /

FR220 Stihl

Ref: 4119-120-0602

Marca: STIHL

-  +

R\$ 240,75

**Frete**

**Resumo do pedido**

**Bayeux - PB**

Avenida Marechal Rondon  
58113-370

Subtotal

R\$ 240,75

[Alterar CEP](#)

Frete (Correios PAC)

R\$ 66,67

Selecione uma forma de envio abaixo:

Total do pedido

**R\$ 307,42**

**TNT MERCURIO**  
Previsto para 01/04/2022

R\$ 66,41

R\$ 295,38 no boleto com desconto  
ou 5x sem juros de R\$ 61,48 no cartão de crédito  
ou 12x de R\$ 29,05 no cartão de crédito

<p><b>Correios PAC</b> Previsto para 05/04/2022</p>	R\$ 66,67
---	-----------

**Correios SEDEX**

Previsto para 01/04/2022

R\$ 78,97



[Ver detalhes das formas de envio](#)

Possui cupom? Utilize-o na página de pagamento e aproveite!

Escolher mais produtos

Continuar

ATENDIMENTO

 **(14) 99889-1890**

[contato@supertools.com.br](mailto:contato@supertools.com.br)

Atendimento de segunda à sexta-feira das 8hrs às 17,30hrs. Sábado das 8hrs às 12hs.

SEGURANÇA

SEUS DADOS  
100% SEGUROS 

 **LOJA PROTEGIDA**  
SABÃO POR DIA

SUPERTOOLS - LOJA DE FERRAMENTAS ONLINE | GBS MAQUINAS E FERRAMENTAS LTDA | CNPJ: 67.587.303/0001-23 | EMAIL:  
[CONTATO@SUPERTOOLS.COM.BR](mailto:CONTATO@SUPERTOOLS.COM.BR) | FONE: (14) 3407-3333

TECNOLOGIA TRAYCORPORATIVO



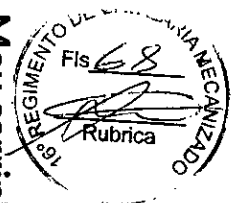

SEUS DADOS  
100% SEGUROS



### Meu carrinho



**Carburador Para Roçadeira Stihl FS160/220/280/290**  
Ref. 022151001  
Marca: intertec

- 1 +

R\$ 134,00

### Frete

**Bayeux - PB**  
Avenida Marechal Rondon  
58113-370

[Alterar CEP](#)

**Resumo do pedido**  
Subtotal R\$ 134,00  
Frete (Encomenda PAC) R\$ 44,70

Selecione uma forma de envio abaixo:

**Encomenda PAC**  
Previsto para 12/04/2022  
R\$ 44,70

**SEDEX**  
Previsto para 01/04/2022  
R\$ 94,80

[Ver detalhes das formas de envio](#)

Possui cupom? Utilize-o na página de pagamento e aproveite!

no boleto à vista  
ou 1x sem juros de R\$ 178,70 no cartão de crédito  
ou 12x de R\$ 18,45 no cartão de crédito

**R\$ 178,70**

[Continuar](#)



Escolher mais produtos

Continuar

ATENDIMENTO

 **(41) 3157-0384**

[contato@dematools.com.br](mailto:contato@dematools.com.br)

Atendimento de segunda a sexta, das 9:00 - 12:00 13:00 - 17:00

SEGURANÇA

SEUS DADOS  
100% SEGUROS



EVELISE ROSA CABRAL DA SILVA FERRAMENTAS, CNPJ: 27.635.170/0001-07, RUA LUCIANO DALAGRANA/QUATRO BARRAS-PR, CEP: 83420-000, TODOS OS DIREITOS RESERVADOS. PROIBIDA A REPRODUÇÃO TOTAL OU PARCIAL. PREÇOS E ESTOQUE SUJEITOS A ALTERAÇÃO SEM AVISO PRÉVIO.

TECNOLOGIA TRAYCOMMERCE





SEUS DADOS  
100% SEGUROS



item 17



Meu carrinho

Continuar

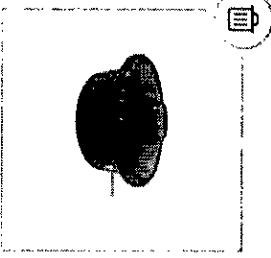

**Carretel Automático Stihl FS 160/220/280/353 /**  
**FemakBrasil**  
Ref: 169  
Marca: MANFRA

- 3 +

**R\$ 165,00**  
(R\$ 55,00 cada)

**Frete**

**Resumo do pedido**

**Bayeux - PB**  
Avenida Marechal Rondon  
58113-370

Alterar CEP

Subtotal **R\$ 165,00**  
Frete (Braspress Econômico) **R\$ 43,55**

**FRETE GRÁTIS** indisponível para a sua região

**Total do pedido** **R\$ 208,55**

R\$ 192,05 no boleto com desconto  
ou 6x sem juros de R\$ 34,76 no cartão de crédito

Selecione uma forma de envio abaixo:

Retirada na Loja RETIRA NA LOJA FÍSICA |  
Ribeirão Preto - SP |  
Prazo de entrega em até dia(s).

Grátis

63,51

Braspress Econômico  
Prazo de entrega em até 5 a 9 dia(s).

**R\$ 43,55**

**Correios Expresso**

Prazo de entrega em até 5 a 9 dia(s).

**R\$ 153,00**

[Ver detalhes das formas de envio](#)

Possui cupom? Utilize-o na página de pagamento e aproveite!

Escolher mais produtos

Continuar

**ATENDIMENTO**

 **(16) 3102-8900**

[contato@femakbrasil.com.br](mailto:contato@femakbrasil.com.br)

Atendimento de Segunda a Sexta das 8h às 18h e Sábado das 8h às 12h

**SEGURANÇA**

SEUS DADOS  
100% SEGUROS



FEMAKBRASIL.COM DE MAOS E FERRAMENTAS EIRELI, CNPJ: 27.917.473/0001-04, AVENIDA PRESIDENTE KENNEDY, 2100/RIBEIRÃO PRETO-SP CEP: 14095-220. TODOS OS DIREITOS RESERVADOS. PROIBIDA A REPRODUÇÃO TOTAL OU PARCIAL. PREÇOS E ESTOQUE SUJEITOS A ALTERAÇÃO SEM AVISO PRÉVIO.

TECNOLOGIA TRAYCOMMERCE



- Carretel para roçadeira
- Configurações
- RP3 SHOP
- Carretel fio de Nylon
- Carretel fio nylon aut...
- Rai das Ferramentas
- Zimbra
- Pagamento de Exer...
- Rádio Superbluf M...
- SPEED
- Rádio Alanida Per...
- https://superusaqu...
- Advocacia-Genal da...
- scdp
- Certidões Administr...
- Outros favoritos

Busca: produtos, marcas e ofertas

Motosserras    Roçadeiras e Apuradores    Máquinas de Solda    Bombas para Piscina    Filtros para Piscina    Furadeiras    Mais categorias

### Seu carrinho (3)

	Carretel Fio Nylon Automático Roçadeira Stihl Fs160 220 280	3	+	R\$ 151,50
	Cor: preto / azul Altern			
	106 disponiveis			
<a href="#">Excluir</a>	<a href="#">Comprar agora</a>			

Envio para Bayeux, CEP 58113370 ✓ R\$ 44<sup>10</sup>

**Total com frete** R\$ 196<sup>40</sup>

14:53 23/03/2022

65146



SEUS DADOS  
100% SEGUROS



### Meu carrinho

[Continuar](#)

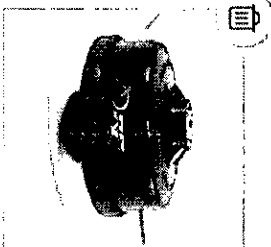

**Carretel Fio de Nylon ( AUTOMÁTICO ) Compatível**  
**Rocadeira FS 160 / FS 220 / FS 280 / FS 290 / FS 300 / FS 310**  
**/ FS 350 / FS 380**  
Marca: RP3 SHOP

- 3 +

**R\$ 158,70**  
(R\$ 52,90 cada)

### Frete

### Resumo do pedido

**Bayeux - PB**

Subtotal

R\$ 158,70

Avenida Marechal Rondon  
58113-370

[Alterar CEP](#)

Frete (Pac)

R\$ 47,56

Selecione uma forma de envio abaixo:

Total do pedido

**R\$ 206,26**

Sedex

Até 6 dias úteis APÓS A POSTAGEM.

R\$ 110,68

Pac

Até 16 dias úteis APÓS A POSTAGEM.

R\$ 47,56

[Ver detalhes das formas de envio](#)

Possui cupom? Utilize-o na página de pagamento e aproveite!

R\$ 198,33 no boleto com desconto  
ou 3x sem juros de R\$ 68,75 no cartão de crédito  
ou 12x de R\$ 21,29 no cartão de crédito

6875

Escolher mais produtos

Continuar

ATENDIMENTO

 **(51) 3104-4131**

[contato@rp3shop.com.br](mailto:contato@rp3shop.com.br)

Atendimento de Segunda a Sexta - 9:00 às 16:30 hrs

SEGURANÇA

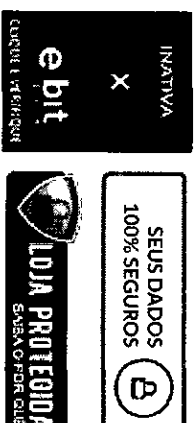

INATIVA X e bit  
CORTE E TRANSPORTE

SEUS DADOS  
100% SEGUROS

LOJA PROTEGIDA  
SABIA O POR QUÊ

RP3 SHOP E-COMMERCE DE PECAS PARA JARDINAGEM E FLORESTA EIRELI CNPJ: 23.920.772/0001-47

TECNOLOGIA TRAYCOMMERCE

item 18



# Jogo De Juntas Para Roçadeira Stihl Fs160 Fs220 Fs280

Disponibilidade: Imediata

161500221

0 OPINIÕES

**R\$ 13,90**

R\$ 13,21 a vista com desconto Pix ou 12x de R\$ 1,43 com juros

Mais informações

1 **Comprar**



58113-370

Calcular

Custos de Envio para: Avenida Marechal Rondon \ Jardim Aeroporto \ Bayeux-PB

Forma de Envio:	Valor:	Prazo:
Correios Normal	R\$ 30,75	Prazo de entrega: até 15 dia(s) (12/04/2022)
Correios Expresso	R\$ 60,73	Prazo de entrega: até 6 dia(s) (30/03/2022)

44,65

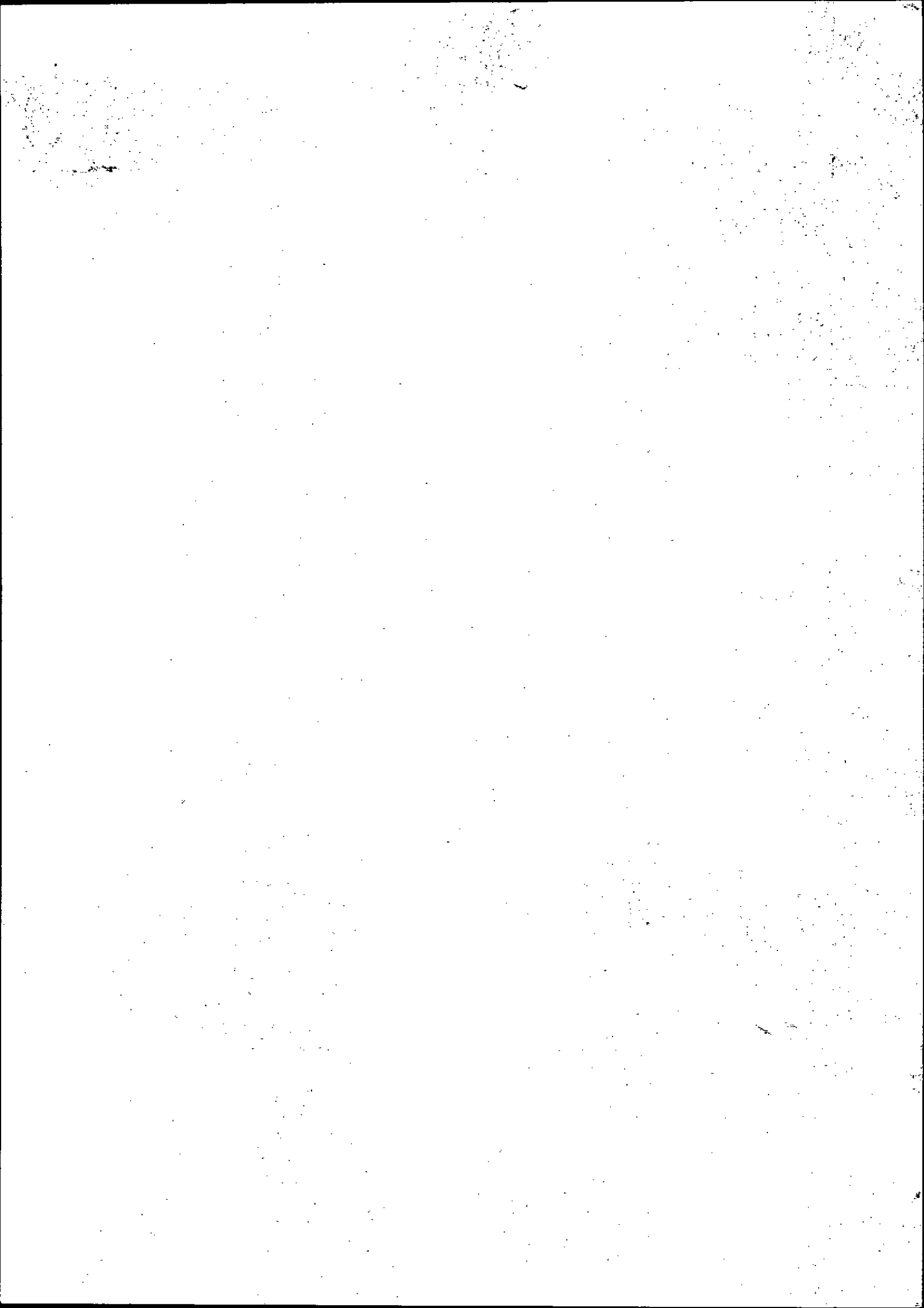

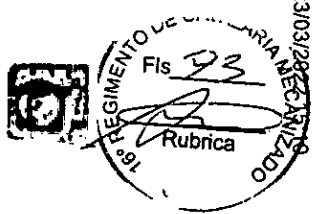

Digite aqui a peça que procura

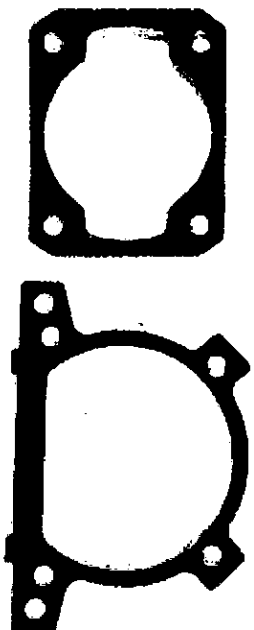

Fale conosco 8-11

Juntas Motor Roçadeira Stihl  
Fs160/220/290 41190071052

Cód: 4119-007-1052

**R\$ 35,27**  
No boleto bancario  
ver parcelamento

- 1 +

COMPRAR

Calcular o 58113-370 OK  
Saiba mais seu produto chega

Valor do frete  
Disponibilidade

R\$48,13  
Frete Expressa, entrega em 12 dias úteis para o CEP 58113-370

R\$54,36  
Frete Transportadora, entrega em 12 dias úteis para o CEP 58113-

R\$34,00

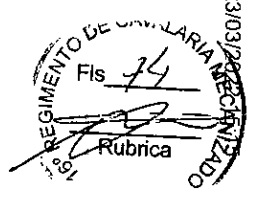

SEUS DADOS 100% SEGUROS

### Meu carrinho

[Continuar](#)

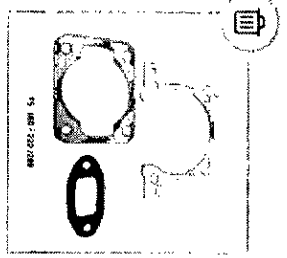

**JOGO DE JUNTAS ROCADERA STIHL FS160/220/290**  
Ref: 161500221  
Marca: VEDAMOTORS

- 1 +

**R\$ 14,90**

### Frete

### Resumo do pedido

**Bayeux - PB**  
Avenida Marechal Rondon  
58113-370

Subtotal

R\$ 14,90

[Alterar CEP](#)

Frete (Encomenda PAC)

R\$ 44,70

Selecione uma forma de envio abaixo:

Total do pedido

**R\$ 59,60**

<b>Encomenda PAC</b>	<b>R\$ 44,70</b>
Previsto para 12/04/2022	

no boleto à vista  
ou 1x sem juros de R\$ 59,60 no cartão de crédito  
ou 12x de R\$ 6,15 no cartão de crédito

**SEDEX**  
Previsto para 01/04/2022

**R\$ 94,80**

[Ver detalhes das formas de envio](#)

Possui cupom? Utilize-o na página de pagamento e aproveite!



Escolher mais produtos

Continuar

ATENDIMENTO

 **(41) 3157-0384**

[contato@dematools.com.br](mailto:contato@dematools.com.br)

Atendimento de segunda a sexta, das 9:00 - 12:00 13:00 - 17:00

SEGURANÇA



EVELISE ROSA CABRAL DA SILVA FERRAMENTAS, CNPJ: 27.635.170/0001-07, RUA LUCIANO DALAGRANA/QUATRO BARRAS-PR, CEP: 83420-000, TODOS OS DIREITOS RESERVADOS. PROIBIDA A REPRODUÇÃO TOTAL OU PARCIAL. PREÇOS E ESTOQUE SUJEITOS A ALTERAÇÃO SEM AVISO PRÉVIO.

TECNOLOGIA TRAYCOMMERCE

Central de Atendimento  
4934332654



REGIMENTO DE CAVALARIA  
Fls 95  
Rubrica



Carrinho Identificação Pagamento Confirmação

### Meu Carrinho

### Resumo do Pedido

PRODUTOS	Quant	Valor Unitário	Valor Total
Filtro de Ar Nylon e Elemento Para Rocadeiras Stihl Código do Produto: P2263	- 2 + Remover	R\$ 22,00	R\$ 44,00
<b>Subtotal (2 itens)</b>			R\$ 44,00
<b>Frete</b>			R\$ 18,66
<b>TOTAL</b>			<b>R\$ 62,66</b>

Consulte o frete e prazo de entrega CEP de Destino: 58113-370

2x de R\$ 31,33 sem juros no cartão  
ou R\$ 61,78 à vista no boleto

### Escolha abaixo a forma de entrega

Braspress R\$ 18,66 Em até 13 dias úteis após confirmação do pagamento.

**CONTINUAR**



# SUPER TOOLS

SEUS DADOS  
100% SEGUROS



## Meu carrinho

[Continuar](#)

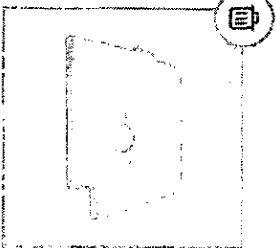

**Filtro de Ar para Rocadeira FS160 FS220 FR220 Stihl**

**R\$ 82,38**

Ref: 4119-120-1600  
Marca: STIHL

-	2	+
---	---	---

(R\$ 41,19 cada)

## Frete

## Resumo do pedido

**Bayeux - PB**

Avenida Marechal Rondon

58113-370

Subtotal

R\$ 82,38

[Alterar CEP](#)

Frete (TNT MERCURIO)

R\$ 65,61

Selecione uma forma de envio abaixo:

Total do pedido

**R\$ 147,99**

 <p><b>TNT MERCURIO</b> Previsto para 01/04/2022</p>	<p><b>R\$ 65,61</b></p>
---	-------------------------

[Correios PAC](#)

Nº 7170

R\$ 143,87 no boleto com desconto  
ou 5x sem juros de R\$ 29,60 no cartão  
ou 12x de R\$ 13,99 no cartão

Privacidade - Termos

f (https://facebook.com/Maxima-

Fale Conosco Telefone: (41) 3359-6707 Whatsapp: (41) 98807-7755

Filtro De Ar Rogadeira Stihl Fs160 Fs220 Fs280 - MaximaShop

https://www.maximashop.com.br/filtro-de-ar-rocadeira-stihl-fs160-fs220-...

https://www.maximashop.com.br/contato

https://www.maximashop.com.br/

https://www.maximashop.com.br/contato/login

Meus Pedidos

(https://www.maximashop.com.br/conta/pedido/listar)

Minha Conta

(https://www.maximashop.com.br/conta/index)



Digite o que você procura

q



1 Meu Carrinho

Produto adicionado

(https://www.maximashop.com.br/carrinho/index)

Arruelas (https://www.maximashop.com.br/arruelas-14861536)

Filtro De Ar Rogadeira Stihl Fs160 Fs220 Fs280

Início (https://www.maximashop.com.br/) /

Filtro (https://www.maximashop.com.br/filtro) /

Auto Stop (https://www.maximashop.com.br/autostop)

+ Lista de Desejos (https://www.maximashop.com.br/contato/favorito/44706885)

Filtro De Ar Rogadeira Stihl Fs160 Fs220

Fs280

AVR (https://www.maximashop.com.br/avr)

Código: 16382

Balancins (https://www.maximashop.com.br/balancins)

Marca: Vulcan (https://www.maximashop.com.br/marca/vulcan/vulcan.html)

Base (https://www.maximashop.com.br/base)

R\$ 33,90

Batente (https://www.maximashop.com.br/batente-17169107)

ou R\$ 30,51 via Depósito

Bicos (https://www.maximashop.com.br/bicos)

Qtd: 2

Bielas (https://www.maximashop.com.br/bielas)

Comprar (https://www.maximashop.com.br/carrinho/produto/44706885/adicionar)

Bobinas (https://www.maximashop.com.br/bobinas)

Estoque: Disponível

Bombas (https://www.maximashop.com.br/bombas)



(https://www.maximashop.com.br/contato)

Enviar mensagem

23/03/2021 15:40



*OT 20*



APROXIMAMENTE LEVE TAMBÉM

O que você procura...

Entre ou Cadastre-se

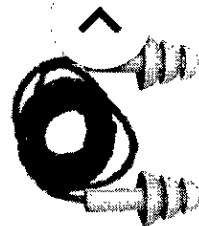

Protetor Auricular de Sil...

R\$ 1,90 à vista

Incluir no carrinho



Fio de Nylon Quadrado par...

R\$ 15,90 à vista

Incluir no carrinho

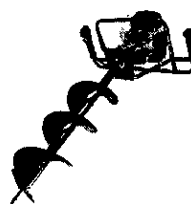

Perfurador de Solo à Gaso...

R\$ 999,90 à vista

Incluir no carrinho



### SEU CARRINHO



Vela de Ignição Champion CJ8Y para Motor a Gasolina 2T

TERRA-706445

Vendido e entregue por LojaDoMecanico

Previsão de Entrega em até 5 dias úteis

- 2 +

R\$ 40,00 ou R\$ 44,44 a prazo

valor unitário à vista R\$ 20,00 ou R\$ 22,22 a prazo

Continuar comprando

### SIMULE O FRETE

CEP 58113-370

ex: 12345-789

Normal

Entrega entre os dias 28 e 30 de Março

R\$ 9,30

Q Buscar

### RESUMO DO PEDIDO

*26,87*

O que você procura...

Entre ou Cadastre-se

 Frete

R\$ 9,30

Total

R\$ 49,30 ou  
R\$ 53,74 a prazo

**FINALIZAR PEDIDO**

Possui cupom ou vale? Você poderá usá-los na etapa de pagamento.

 Ganhe **20** pontos na compra destes produtos

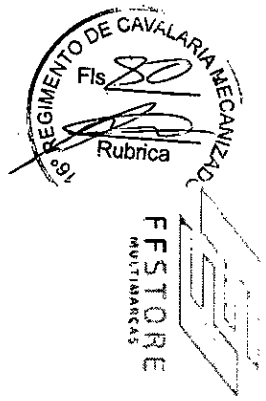

[AGRICOLA](#)
[JARDINS E EXTERIORES](#)
[FERRAMENTAS ELÉTRICAS](#)
[FERRAMENTAS MANUAIS](#)
[BOMBAS D'ÁGUA](#)
[MAIS CATEGORIAS](#)



### Seu carrinho (2)



Vela De Ignição Para Roçadeira Fs120/ Fs160/ Fs...

- 2 +

R\$6380

75 disponíveis

Excluir

Comprar agora

Envio para Bayeux, CEP 58113370 ▾

R\$ 24<sup>20</sup>

Total com frete

R\$88<sup>00</sup>



SEUS DADOS  
100% SEGUROS



Continuar

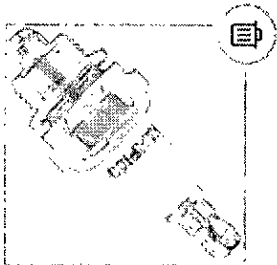

Vela de Ignição Champion para Roçadeira Sthl - FS220

- 2 +

**R\$ 59,80**  
(R\$ 29,90 cada)

**Frete**

**Bayeux - PB**  
Avenida Marechal Rondon  
58113-370

Alterar CEP

**Resumo do pedido**  
Subtotal  
Frete (Correios Normal)

R\$ 59,80  
R\$ 36,19

FRETE GRÁTIS indisponível para a sua região

**Total do pedido**

**R\$ 95,99**

Selecione uma forma de envio abaixo:

**Correios Normal**  
Previsto para 08/04/2022

**R\$ 36,19**

**Correios Expresso**  
Previsto para 30/03/2022

**R\$ 79,37**

Fale com um especialista!

47193

Ver detalhes das formas de envio

Possui cupom? Utilize-o na página de pagamento e aproveite!

Escolher mais produtos

Continuar

ATENDIMENTO

 (41) 99898-0601

[vendas@armaquinas.com.br](mailto: vendas@armaquinas.com.br)

SEGURANÇA



ARMAQUINAS DO BRASIL, CNPJ: 24.100.390/0001-30, RUA LEON NICOLAS, 1297/CURITIBA-PR, CEP: 81150-140, TODOS OS DIREITOS RESERVADOS.  
PROIBIDA A REPRODUÇÃO TOTAL OU PARCIAL. PREÇOS E ESTOQUE SUJEITOS A ALTERAÇÃO SEM AVISO ANTERIOR.

Fale com um especialista!

TECNOLOGIA TRAYCOMMERCE





Continuar



mercado

### Meu carrinho

Embreagem  
Rocadeira Stihl  
Fs160 Fs180  
Fs220 Fs280 Frete

**Embreagem Rocadeira Stihl Fs160 Fs180 Fs220 Fs280 Frete**  
Ref. 463

-	2	+
---	---	---

**R\$ 149,22**  
(R\$ 74,61 cada)

### Frete

#### Bayeux - PB

Avenida Marechal Rondon  
58113-370

### Resumo do pedido

Subtotal

R\$ 149,22

Alterar CEP

Frete (Correios Normal)

R\$ 38,00

**Total do pedido**

**R\$ 187,22**

Selecione uma forma de envio abaixo:

#### CORREIOS PAC

Previsto para 07/04/2022 até 08/04/2022

R\$ 39,94

#### CORREIOS SEDEX

Previsto para 01/04/2022 até 04/04/2022

R\$ 85,71

#### Correios Normal

Prazo de Entrega: até 11 dia(s). 07/04/2022

R\$ 38,00

#### Correios Expresso

Prazo de Entrega: até 5 dia(s). 30/03/2022

R\$ 83,34

R\$ 176,77 no boleto com desconto  
ou 5x sem juros de R\$ 37,44 no cartão de crédito  
ou 12x de R\$ 19,33 no cartão de crédito

03/16/22



[Ver detalhes das formas de envio](#)

Possui cupom? Utilize-o na página de pagamento e aproveite!

Escolher mais produtos

Continuar

ATENDIMENTO

 (11) 3554-0335

[contato@mercadopeças.com](mailto:contato@mercadopeças.com)

Atendimento de Seg. a Sexta das 09:00h às 17:30h

SEGURANÇA

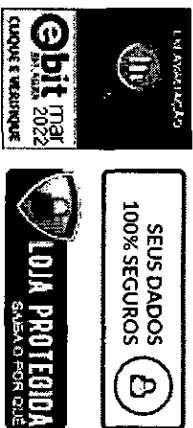

Interbank

SEUS DADOS  
100% SEGUROS

LOJA PROTEGIDA  
GARANTIA FORA DE CULPA

PREÇOS E PRAZOS SÃO VÁLIDOS APENAS PARA VENDAS DIRETAMENTE NO SITE.

TECNOLOGIA TRAYCORPORATIVO

231018092812-98  
REGIMENTO DE CAVALARIA  
Fis 83  
Rubrica



RP3 SHOP

SEUS DADOS  
100% SEGUROS



## Meu carrinho

[Continuar](#)

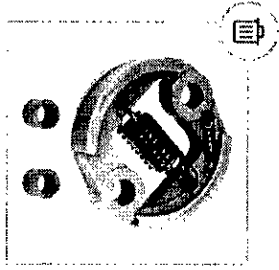

**Embreagem Sapata Rocaadeira FS 160 / FS 220 / FS 280 / FS 290 / FR 220 - Alta Durabilidade**  
Marca: RP3 SHOP

- 2 +

**R\$ 92,00**  
(R\$ 46,00 cada)

## Frete

**Bayeux - PB**  
Avenida Marechal Rondon  
58113-370

[Alterar CEP](#)

**Resumo do pedido**  
Subtotal **R\$ 92,00**  
Frete (Pac) **R\$ 40,40**

## Selecione uma forma de envio abaixo:

Sedex  
Até 6 dias úteis APÓS A POSTAGEM. **R\$ 88,22**

Pac  
Até 16 dias úteis APÓS A POSTAGEM. **R\$ 40,40**

[Ver detalhes das formas de envio](#)

**Possui cupom? Utilize-o na página de pagamento e aproveite!**

R\$ 127,80 no boleto com desconto  
ou 3x sem juros de R\$ 44,13 no cartão de crédito  
ou 12x de R\$ 13,67 no cartão de crédito

*UP1 220*

Escolher mais produtos

Continuar

ATENDIMENTO

 **(51) 3104-4131**

[contato@rp3shop.com.br](mailto:contato@rp3shop.com.br)

Atendimento de Segunda a Sexta - 9:00 às 16:30 hrs

SEGURANÇA

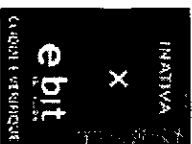

RP3 SHOP E-COMMERCE DE PECAS PARA JARDINAGEM E FLORESTA EIRELI CNPJ: 23.920.772/0001-47

TECNOLOGIA TRAYCOMMERCE



Meu carrinho



SEUS DADOS  
100% SEGUROS



[Continuar](#)

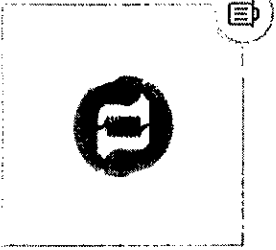

**Embreagem Para Roçadeira Stihl Fs160/220/280**  
Ref: 161180001  
Marca: DT TOOLS

- 2 +

**R\$ 109,80**  
(R\$ 54,90 cada)

**Frete**

**Bayeux - PB**  
Avenida Marechal Rondon  
58113-370

[Alterar CEP](#)

**Resumo do pedido**  
Subtotal **R\$ 109,80**  
Frete (Encomenda PAC) **R\$ 44,70**

Selecione uma forma de envio abaixo:

**Encomenda PAC**  
Previsto para 12/04/2022 **R\$ 44,70**

**SEDEX**  
Previsto para 01/04/2022 **R\$ 94,80**

[Ver detalhes das formas de envio](#)

Possui cupom? Utilize-o na página de pagamento e aproveite!

no boleto à vista  
ou 1x sem juros de R\$ 154,50 no cartão de crédito  
ou 12x de R\$ 15,95 no cartão de crédito

**R\$ 154,50**

43170



Escolher mais produtos

Continuar

ATENDIMENTO

 (41) 3157-0384

[contato@dematools.com.br](mailto:contato@dematools.com.br)

Atendimento de segunda a sexta, das 9:00 - 12:00 13:00 - 17:00

SEGURANÇA

SEUS DADOS  
100% SEGUROS 

 **LOJA PROTEGIDA**  
SAIBO POR QUÊ

EVELISE ROSA CABRAL DA SILVA FERRAMENTAS, CNPJ: 27.635.170/0001-07, RUA LUCIANO DALAGRANA/QUATRO BARRAS-PR, CEP: 83420-000, TODOS OS DIREITOS RESERVADOS. PROIBIDA A REPRODUÇÃO TOTAL OU PARCIAL. PREÇOS E ESTOQUE SUJEITOS A ALTERAÇÃO SEM AVISO PRÉVIO.

TECNOLOGIA TRAYCOMMERCE



Privacidade - Termos

\_\_\_ SIAFI2022-CONTABIL-DEMONSTRA-CONRAZAO (CONSULTA RAZAO POR C. CONTABIL) \_\_\_

29/03/22 11:04

USUARIO: VALE

DATA EMISSAO : 09Mar22 VALORIZACAO : 09Mar22 NUMERO : 2022NC004330

UG EMITENTE : 160073 - DIRETORIA DE GESTAO ORCAMENTARIA - GESTOR

GESTAO EMITENTE : 00001 - TESOURO NACIONAL

UG/GESTAO FAVORECIDA : 160172 / 00001 - 16º R C MEC

OBSERVACAO

(CDT ATD TRANSPOSIÇÃO DE CRÉDITO DA 160175 PARA 160172).

DOC DE REFERENCIA: MSG SIAFI 2022/0246318, 07 MAR 22.

PRZ DE EMPH: 30 JUN 22.

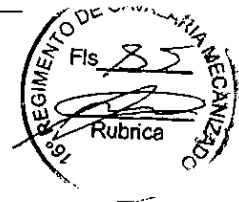

NUM. TRANSFERENCIA :

EV.	ESF	PTRES	FONTE	ND	SB	UGR	PI	V A L O R
300063	1	171460	0100000000	339000		160073	I3DAFUNADOM	20.000,00

LANCADO POR : 82933278120 - VIVIANE  
PF1=AJUDA PF3=SAI PF4=ESPELHO PF12=RETORNA

UG : 160073 09Mar22 09:46



**DESPACHO DO ORDENADOR DE DESPESAS:**

1. Aprovo o presente Termo de Referência realizado em conformidade com as necessidades desta Organização Militar em conformidade com toda a legislação em vigor;
2. Autorizo os procedimentos para a realização da Cotação Eletrônica nº 1/2022;
3. Utilizar os recursos disponíveis, conforme dotação orçamentária;
4. A SALC tome as providências cabíveis de acordo com as normas em vigor; e
5. Seja feita a aquisição de maneira direta, por meio de cotação eletrônica, uma vez que a presente aquisição tem o exato enquadramento das necessidades do 16º Regimento de Cavalaria Mecanizado no Inciso II do art 24 da Lei 8.666, de 21 de junho de 1993, sendo a estimativa de preços menor que o limite estabelecido no inciso, tornando-se imperioso para a autoridade competente a execução da contratação de forma direta a fim de que seja respeitado o princípio da economicidade e eficácia no presente caso.

Quartel em Bayeux/PB, 24 de março de 2022

ORLANDO PACHECO NETO - Ten Cel  
Ordenador de Despesas do 16º Regimento de Cavalaria Mecanizado



MINISTÉRIO DA DEFESA  
EXÉRCITO BRASILEIRO  
16º REGIMENTO DE CAVALARIA MECANIZADO  
(7º Regimento de Cavalaria Mecanizado/1971)  
REGIMENTO PIRAGIBE

**AUTORIZAÇÃO PARA AQUISIÇÃO**  
(NUP 64685.000514/2022-18)

Conforme preconizado pelo parágrafo 3º do artigo 3º do Decreto nº 10.193, de 27 de dezembro de 2019, combinado com o parágrafo 2º do artigo 10º da Portaria nº 1.603, do Comandante do Exército, de 25 de setembro de 2018, AUTORIZO a aquisição do material constante no DIEx Nr 07 – ALMOX/ FISC ADM/ 16º RC Mec, de 24 de março de 2022.

Bayeux / PB, 24 de março de 2022.

ORLANDO PACHECO NETO – Ten Cel  
Ordenador de Despesas do 16º Regimento de Cavalaria Mecanizado



MINISTÉRIO DA DEFESA  
EXÉRCITO BRASILEIRO  
16º REGIMENTO DE CAVALARIA MECANIZADO  
(7º Regimento de Cavalaria Mecanizado/1971)  
REGIMENTO PIRAGIBE

**AUTORIZAÇÃO MOTIVADA DA CONTRATAÇÃO DIRETA**  
(NUP 64685.000514/2022-18)

Conforme determina o Inciso IV do artigo 50 da Lei nº 9.784, de 29 de janeiro de 1999, que regula o processo administrativo no âmbito da Administração Pública Federal, os atos administrativos deverão ser motivados, com indicação dos fatos e dos fundamentos jurídicos, quando dispensem ou declarem a inexigibilidade de processo licitatório.

Nesse sentido, a presente dispensa de licitação encontra amparo no inciso II do artigo 24 da lei 8.666, de 21 de junho de 1993, sendo necessária, em virtude das razões apresentadas na justificativa da necessidade juntada aos autos.

Bayeux /PB, 24 de março de 2022.

ORLANDO PACHECO NETO – Ten Cel  
Ordenador de Despesas do 16º Regimento de Cavalaria Mecanizado

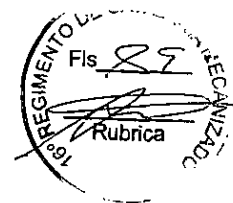

MINISTÉRIO DA DEFESA  
EXÉRCITO BRASILEIRO  
16º REGIMENTO DE CAVALARIA MECANIZADO  
(7º Regimento de Cavalaria Mecanizado/1971)  
REGIMENTO PIRAGIBE

### DECLARAÇÃO

PROCESSO ÚNICO Nº 64685.000514/2022-18  
DISPENSA DE LICITAÇÃO Nº 01/2022 – 16º R C Mec

Declaro que, conforme consta na Orientação Normativa nº 46, da Advocacia-Geral da União, de 26 de fevereiro de 2014, deixo de enviar a Dispensa de Licitação nº 01/2022 para análise jurídica, pois esta subsuma aos limites previstos nos incisos I e II do Art. 24 da Lei nº 8.666, de 1993. Diante do exposto, o Processo de Dispensa de Licitação encontra-se em condições de ser reconhecido por este Ordenador de Despesas.

Bayeux / PB, 24 de março de 2022.

ORLANDO PACHECO NETO – Ten Cel  
Ordenador de Despesas do 16º Regimento de Cavalaria Mecanizado



MINISTÉRIO DA DEFESA  
Comando do Exército  
Comando Militar do Nordeste  
7ª Região Militar/7ª Divisão de Exército  
16º Regimento de cavalaria Mecanizado

**COTAÇÃO ELETRÔNICA Nº 1/2022**

Objeto: Aquisição de peças para manutenção das roçadeiras do 16º Regimento de Cavalaria Mecanizado

Data/horário abertura da Sessão Pública: 28/03/2022 - 08:00h

Data/horário encerramento da Sessão Pública: 28/03/2022 - 15:00h

Preferência ME/EPP/EQUIPARADAS: Sim

Observações Gerais: O termo de Referência poderá ser obtido através do Link

[https://1drv.ms/b/s!AqysaTSRIQOtUHO54kk5Te-9s3\\_y?e=W9NB3C](https://1drv.ms/b/s!AqysaTSRIQOtUHO54kk5Te-9s3_y?e=W9NB3C) ou pelo e-mail [salc16rcmec@hotmail.com](mailto:salc16rcmec@hotmail.com).

Não serão aceitas propostas acima do preço de referência estabelecido no TR.

**RELATÓRIO DE CLASSIFICAÇÃO DE FORNECEDORES**

**Item: 1**

**Descrição:** PEÇA / COMPONENTE ROÇADEIRA

**Descrição Complementar:** Tanque de combustível compatível com a roçadeira gasolina marca toyama, motor 2 tempos, modelo tbc43h

**Quantidade:** 7 **Unidade de fornecimento:** Unidade

**Valor de referência:** R\$ 539,42

**Valor do menor lance:** R\$ 537,98

**Situação:** Adjudicado

**Aplicabilidade da margem de preferência:** Não

**Quantidade de dias para entrega:** 30

**Endereço entrega do produto:** Av. Marechal Rondon - S/N - Quartel - Jardim Aeroporto - Bayeux - PB

Adjudicado para: FJ MAQUINAS AGRICOLAS LTDA, por R\$ 537,98 ✓

Obs.: O fornecedor FJ MAQUINAS AGRICOLAS LTDA possui regularidade fiscal, tendo apresentado as certidões do INSS, SRF, PGFN e FGTS.

**Item: 2**

**Descrição:** PEÇA / COMPONENTE ROÇADEIRA

**Descrição Complementar:** Partida completa compatível com a roçadeira gasolina marca toyama, motor 2 tempos, modelo tbc43h

**Quantidade:** 7 **Unidade de fornecimento:** Unidade

**Valor de referência:** R\$ 536,27

**Valor do menor lance:** R\$ 533,89

**Situação:** Adjudicado

**Aplicabilidade da margem de preferência:** Não

**Quantidade de dias para entrega:** 30

**Endereço entrega do produto:** Av. Marechal Rondon - S/N - Quartel - Jardim Aeroporto - Bayeux - PB

Adjudicado para: FJ MAQUINAS AGRICOLAS LTDA, por R\$ 533,89 ✓

Obs.: O fornecedor FJ MAQUINAS AGRICOLAS LTDA possui regularidade fiscal, tendo apresentado as certidões do INSS, SRF, PGFN e FGTS.

**Item: 3**

**Descrição:** PEÇA / COMPONENTE ROÇADEIRA

**Descrição Complementar:** Vela compatível com a roçadeira gasolina marca toyama, motor 2 tempos, modelo tbc43h.

**Quantidade:** 7 **Unidade de fornecimento:** Unidade

**Valor de referência:** R\$ 155,96

**Valor do menor lance:** R\$ 155,79

**Situação:** Adjudicado

**Aplicabilidade da margem de preferência:** Não

**Quantidade de dias para entrega:** 30

**Endereço entrega do produto:** Av. Marechal Rondon - S/N - Quartel - Jardim Aeroporto - Bayeux - PB

Adjudicado para: FJ MAQUINAS AGRICOLAS LTDA, por R\$ 155,75 ✓

Obs.: O fornecedor FJ MAQUINAS AGRICOLAS LTDA possui regularidade fiscal, tendo apresentado as certidões do INSS, SRF, PGFN e FGTS.

**Item: 4**

**Descrição:** PEÇA / COMPONENTE ROÇADEIRA

**Descrição Complementar:** Embreagem compatível com a roçadeira gasolina marca toyama, motor 2 tempos, modelo tbc43h.

**Quantidade:** 7 **Unidade de fornecimento:** Unidade

**Valor de referência:** R\$ 371,70

**Valor do menor lance:** R\$ 370,89

**Situação:** Adjudicado

**Aplicabilidade da margem de preferência:** Não

**Quantidade de dias para entrega:** 30

**Endereço entrega do produto:** Av. Marechal Rondon, S/N - Jardim Aeroporto - Bayeux - PB

Adjudicado para: FJ MAQUINAS AGRICOLAS LTDA, por R\$ 370,86 ✓

Obs.: O fornecedor FJ MAQUINAS AGRICOLAS LTDA possui regularidade fiscal, tendo apresentado as certidões do INSS, SRF, PGFN e FGTS.

**Item: 5**

**Descrição:** PEÇA / COMPONENTE ROÇADEIRA

**Descrição Complementar:** Carretel para nylon compatível com a roçadeira gaso-lina marca toyama, motor 2 tempos, modelo tbc43h.

**Quantidade:** 7 **Unidade de fornecimento:** Unidade

**Valor de referência:** R\$ 606,48

**Valor do menor lance:** R\$ 419,00

**Situação:** Adjudicado

**Aplicabilidade da margem de preferência:** Não

**Quantidade de dias para entrega:** 30

**Endereço entrega do produto:** Av. Marechal Rondon, S/N - Jardim Aeroporto - Bayeux - PB

Adjudicado para: AQUARIO COMERCIO E SERVICOS EIRELI, por R\$ 418,95 ✓

Obs.: O fornecedor AQUARIO COMERCIO E SERVICOS EIRELI possui regularidade fiscal, tendo apresentado as certidões do INSS, SRF, PGFN e FGTS.

**Item: 6**

**Descrição:** PEÇA / COMPONENTE ROÇADEIRA

**Descrição Complementar:** Kit de mangueira de combustível com reparo do tanque contendo: o plug de encaixe do tanque com sulco interno de 19mm, mangueira de sucção, mangueira de retorno e filtro de combustível, que vão pré-montados. Compatível com a roçadeira gasolina marca toyama, motor 2 tempos, modelo tbc43h.

**Quantidade:** 7 **Unidade de fornecimento:** Unidade

**Valor de referência:** R\$ 256,20

**Valor do menor lance:** R\$ 210,00

**Situação:** Adjudicado

**Aplicabilidade da margem de preferência:** Não

**Quantidade de dias para entrega:** 30

**Endereço entrega do produto:** Av. Marechal Rondon, S/N - Jardim Aeroporto - Bayeux - PB

Adjudicado para: FJ MAQUINAS AGRICOLAS LTDA, por R\$ 210,00 ✓

Obs.: O fornecedor FJ MAQUINAS AGRICOLAS LTDA possui regularidade fiscal, tendo apresentado as certidões do INSS, SRF, PGFN e FGTS.

**Item: 7**

**Descrição:** PEÇA / COMPONENTE ROÇADEIRA

**Descrição Complementar:** Flange de carburador compatível com a roçadeira gasolina marca toyama, motor 2 tempos, modelo tbc43h.

**Quantidade:** 7 **Unidade de fornecimento:** Unidade

**Valor de referência:** R\$ 267,75

**Valor do menor lance:** R\$ 267,59

**Situação:** Adjudicado

**Aplicabilidade da margem de preferência:** Não

**Quantidade de dias para entrega:** 30

**Endereço entrega do produto:** Av. Marechal Rondon, S/N - Jardim Aeroporto - Bayeux - PB

Adjudicado para: FJ MAQUINAS AGRICOLAS LTDA, por R\$ 267,54 ✓

Obs.: O fornecedor FJ MAQUINAS AGRICOLAS LTDA possui regularidade fiscal, tendo apresentado as certidões do INSS, SRF, PGFN e FGTS.

**Item: 8**

**Descrição:** PEÇA / COMPONENTE ROÇADEIRA

**Descrição Complementar:** Carburador compatível com a roçadeira gasolina marca toyama, motor 2 tempos, modelo tbc43h.  
**Quantidade:** 7 **Unidade de fornecimento:** Unidade  
**Valor de referência:** R\$ 1.085,28  
**Valor do menor lance:** R\$ 1.070,00  
**Situação:** Adjudicado  
**Aplicabilidade da margem de preferência:** Não  
**Quantidade de dias para entrega:** 30  
**Endereço entrega do produto:** Av. Marechal Rondon, S/N - Jardim Aeroporto - Bayeux - PB

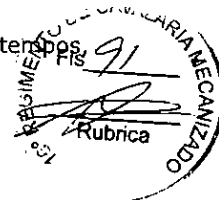

Adjudicado para: AQUARIO COMERCIO E SERVICOS EIRELI, por R\$ 1.069,95 ✓

Obs.: O fornecedor AQUARIO COMERCIO E SERVICOS EIRELI possui regularidade fiscal, tendo apresentado as certidões do INSS, SRF, PGFN e FGTS.

**Item: 9**

**Descrição:** PEÇA / COMPONENTE ROÇADEIRA  
**Descrição Complementar:** Kit de juntas completas, compatível com a roçadeira gasolina marca toyama, motor 2 tempos, modelo tbc43h.  
**Quantidade:** 7 **Unidade de fornecimento:** Unidade  
**Valor de referência:** R\$ 197,75  
**Valor do menor lance:** R\$ 197,60  
**Situação:** Adjudicado  
**Aplicabilidade da margem de preferência:** Não  
**Quantidade de dias para entrega:** 30  
**Endereço entrega do produto:** Av. Marechal Rondon, S/N - Jardim Aeroporto - Bayeux - PB

Adjudicado para: FJ MAQUINAS AGRICOLAS LTDA, por R\$ 197,54 ✓

Obs.: O fornecedor FJ MAQUINAS AGRICOLAS LTDA possui regularidade fiscal, tendo apresentado as certidões do INSS, SRF, PGFN e FGTS.

**Item: 10**

**Descrição:** PEÇA / COMPONENTE ROÇADEIRA  
**Descrição Complementar:** Kit de cilindro ( cabeçote, pistões, anéis, vela e jun-tas) compatível com a roçadeira gasolina marca to-yama, motor 2 tempos, modelo tbc43h.  
**Quantidade:** 5 **Unidade de fornecimento:** Unidade  
**Valor de referência:** R\$ 1.042,85  
**Valor do menor lance:** R\$ 1.042,30  
**Situação:** Adjudicado  
**Aplicabilidade da margem de preferência:** Não  
**Quantidade de dias para entrega:** 30  
**Endereço entrega do produto:** Av. Marechal Rondon, S/N - Jardim Aeroporto - Bayeux - PB

Adjudicado para: FJ MAQUINAS AGRICOLAS LTDA, por R\$ 1.042,30 ✓

Obs.: O fornecedor FJ MAQUINAS AGRICOLAS LTDA possui regularidade fiscal, tendo apresentado as certidões do INSS, SRF, PGFN e FGTS.

**Item: 11**

**Descrição:** PEÇA / COMPONENTE ROÇADEIRA  
**Descrição Complementar:** Kit de filtro de ar completo, compatível com a roça-deira gasolina marca toyama, motor 2 tempos, mode-lo tbc43h.  
**Quantidade:** 7 **Unidade de fornecimento:** Unidade  
**Valor de referência:** R\$ 377,79  
**Valor do menor lance:** R\$ 377,50  
**Situação:** Adjudicado  
**Aplicabilidade da margem de preferência:** Não  
**Quantidade de dias para entrega:** 30  
**Endereço entrega do produto:** Av. Marechal Rondon, S/N - Jardim Aeroporto - Bayeux - PB

Adjudicado para: FJ MAQUINAS AGRICOLAS LTDA, por R\$ 377,44 ✓

Obs.: O fornecedor FJ MAQUINAS AGRICOLAS LTDA possui regularidade fiscal, tendo apresentado as certidões do INSS, SRF, PGFN e FGTS.

**Item: 12**

**Descrição:** PEÇA / COMPONENTE ROÇADEIRA  
**Descrição Complementar:** Cabo do acelerador, compatível com a roçadeira gasolina marca toyama, motor 2 tempos, modelo tbc43h.  
**Quantidade:** 7 **Unidade de fornecimento:** Unidade  
**Valor de referência:** R\$ 263,20  
**Valor do menor lance:** R\$ 263,05  
**Situação:** Adjudicado  
**Aplicabilidade da margem de preferência:** Não  
**Quantidade de dias para entrega:** 30

**Endereço entrega do produto:**Av. Marechal Rondon, S/N - Jardim Aeroporto - Bayeux - PB

Adjudicado para: FJ MAQUINAS AGRICOLAS LTDA, por R\$ 262,99 ✓

Obs.: O fornecedor FJ MAQUINAS AGRICOLAS LTDA possui regularidade fiscal, tendo apresentado as certidões do INSS, SRF, PGFN e FGTS.

**Item: 13**

**Descrição:** PEÇA / COMPONENTE ROÇADEIRA

**Descrição Complementar:** Transmissão, compatível com a roçadeira gasolina marca toyama, motor 2 tempos, modelo tbc43h.

**Quantidade:** 7 **Unidade de fornecimento:** Unidade

**Valor de referência:** R\$ 1.212,33

**Valor do menor lance:** R\$ 1.044,80

**Situação:**Adjudicado

**Aplicabilidade da margem de preferência:** Não

**Quantidade de dias para entrega:** 30

**Endereço entrega do produto:**Av Marechal Rondon, S/N - Jardim Aeroporto - Bayeux - PB

Adjudicado para: AQUARIO COMERCIO E SERVICOS EIRELI, por R\$ 1.044,75 ✓

Obs.: O fornecedor AQUARIO COMERCIO E SERVICOS EIRELI possui regularidade fiscal, tendo apresentado as certidões do INSS, SRF, PGFN e FGTS.

**Item: 14**

**Descrição:** PEÇA / COMPONENTE ROÇADEIRA

**Descrição Complementar:** Lâmina de corte - duas pontas, furo 25,5mm, com-patível com a roçadeira gasolina marca toyama, mo-tor 2 tempos, modelo tbc43h.

**Quantidade:** 8 **Unidade de fornecimento:** Unidade

**Valor de referência:** R\$ 415,92

**Valor do menor lance:** R\$ 415,67

**Situação:**Adjudicado

**Aplicabilidade da margem de preferência:** Não

**Quantidade de dias para entrega:** 30

**Endereço entrega do produto:**Av. Marechal Rondon, S/N - Jardim Aeroporto - Bayeux - PB

Adjudicado para: FJ MAQUINAS AGRICOLAS LTDA, por R\$ 415,60 ✓

Obs.: O fornecedor FJ MAQUINAS AGRICOLAS LTDA possui regularidade fiscal, tendo apresentado as certidões do INSS, SRF, PGFN e FGTS.

**Item: 15**

**Descrição:** PEÇA / COMPONENTE ROÇADEIRA

**Descrição Complementar:** Lâmina 3 pontas de 300mm, compatível com a roça-deira gasolina, marca sthil, modelo fs 220.

**Quantidade:** 3 **Unidade de fornecimento:** Unidade

**Valor de referência:** R\$ 463,02

**Valor do menor lance:** R\$ 308,73

**Situação:**Adjudicado

**Aplicabilidade da margem de preferência:** Não

**Quantidade de dias para entrega:** 30

**Endereço entrega do produto:**Av. Marechal Rondon, S/N - Jardim Aeroporto - Bayeux - PB

Adjudicado para: GESSICA ZARZEKA OLIVO - GRM MAQUINAS E LOCACOES, por R\$ 308,73 ✓

Obs.: O fornecedor GESSICA ZARZEKA OLIVO - GRM MAQUINAS E LOCACOES possui regularidade fiscal, tendo apresentado as certidões do INSS, SRF, PGFN e FGTS.

**Item: 16**

**Descrição:** PEÇA / COMPONENTE ROÇADEIRA

**Descrição Complementar:** Carburador compatível com a roçadeira gasolina, marca sthil, modelo fs 220.

**Quantidade:** 1 **Unidade de fornecimento:** Unidade

**Valor de referência:** R\$ 262,13

**Valor do menor lance:** R\$ 258,85

**Situação:**Adjudicado

**Aplicabilidade da margem de preferência:** Não

**Quantidade de dias para entrega:** 30

**Endereço entrega do produto:**Av. Marechal Rondon, S/N - Jardim Aeroporto - Bayeux - PB

Adjudicado para: GESSICA ZARZEKA OLIVO - GRM MAQUINAS E LOCACOES, por R\$ 258,85 ✓

Obs.: O fornecedor GESSICA ZARZEKA OLIVO - GRM MAQUINAS E LOCACOES possui regularidade fiscal, tendo apresentado as certidões do INSS, SRF, PGFN e FGTS.

**Item: 17**

**Descrição:** PEÇA / COMPONENTE ROÇADEIRA

**Descrição Complementar:** Carretel de fio de nylon compatível com a roçadeira gasolina, marca sthil, modelo fs 220.

**Quantidade:** 3 **Unidade de fornecimento:** Unidade

**Valor de referência:** R\$ 202,71

**Valor do menor lance:** R\$ 202,60

**Situação:** Adjudicado

**Aplicabilidade da margem de preferência:** Não

**Quantidade de dias para entrega:** 30

**Endereço entrega do produto:** Av. Marechal Rondon, S/N - Jardim Aeroporto - Bayeux - PB

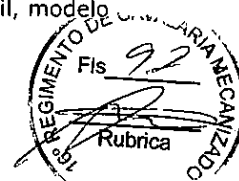

Adjudicado para: FJ MAQUINAS AGRICOLAS LTDA, por R\$ 202,59 ✓

Obs.: O fornecedor FJ MAQUINAS AGRICOLAS LTDA possui regularidade fiscal, tendo apresentado as certidões do INSS, SRF, PGFN e FGTS.

**Item: 18**

**Descrição:** PEÇA / COMPONENTE ROÇADEIRA

**Descrição Complementar:** Jogo de juntas do motor, compatível com a roçadeira gasolina, marca sthil, modelo fs 220.

**Quantidade:** 1 **Unidade de fornecimento:** Unidade

**Valor de referência:** R\$ 62,55

**Valor do menor lance:** R\$ 37,86

**Situação:** Adjudicado

**Aplicabilidade da margem de preferência:** Não

**Quantidade de dias para entrega:** 30

**Endereço entrega do produto:** Av. Marechal Rondon, S/N - Jardim Aeroporto - Bayeux - PB

Adjudicado para: GESSICA ZARZEKA OLIVO - GRM MAQUINAS E LOCACOES, por R\$ 37,86 ✓

Obs.: O fornecedor GESSICA ZARZEKA OLIVO - GRM MAQUINAS E LOCACOES possui regularidade fiscal, tendo apresentado as certidões do INSS, SRF, PGFN e FGTS.

**Item: 19**

**Descrição:** PEÇA / COMPONENTE ROÇADEIRA

**Descrição Complementar:** Filtro de ar completo, compatível com a roçadeira gasolina, marca sthil, modelo fs 220.

**Quantidade:** 2 **Unidade de fornecimento:** Unidade

**Valor de referência:** R\$ 105,54

**Valor do menor lance:** R\$ 79,88

**Situação:** Adjudicado

**Aplicabilidade da margem de preferência:** Não

**Quantidade de dias para entrega:** 30

**Endereço entrega do produto:** Av. Marechal Rondon, S/N - Jardim Aeroporto - Bayeux - PB

Adjudicado para: FJ MAQUINAS AGRICOLAS LTDA, por R\$ 79,88 ✓

Obs.: O fornecedor FJ MAQUINAS AGRICOLAS LTDA possui regularidade fiscal, tendo apresentado as certidões do INSS, SRF, PGFN e FGTS.

**Item: 20**

**Descrição:** PEÇA / COMPONENTE ROÇADEIRA

**Descrição Complementar:** Vela de ignição compatível com a roçadeira gasolina, marca sthil, modelo fs 220

**Quantidade:** 2 **Unidade de fornecimento:** Unidade

**Valor de referência:** R\$ 79,24

**Valor do menor lance:** R\$ 59,99

**Situação:** Adjudicado

**Aplicabilidade da margem de preferência:** Não

**Quantidade de dias para entrega:** 30

**Endereço entrega do produto:** Av. Marechal Rondon, S/N - Jardim Aeroporto - Bayeux - PB

Adjudicado para: FJ MAQUINAS AGRICOLAS LTDA, por R\$ 59,98 ✓

Obs.: O fornecedor FJ MAQUINAS AGRICOLAS LTDA possui regularidade fiscal, tendo apresentado as certidões do INSS, SRF, PGFN e FGTS.

**Item: 21**

**Descrição:** PEÇA / COMPONENTE ROÇADEIRA

**Descrição Complementar:** Embreagem completa com mola, compatível com a roçadeira gasolina, marca sthil, modelo fs 220.

**Quantidade:** 2 **Unidade de fornecimento:** Unidade

**Valor de referência:** R\$ 158,06

**Valor do menor lance:** R\$ 157,90

**Situação:** Adjudicado

**Aplicabilidade da margem de preferência:** Não

**Quantidade de dias para entrega:** 30

**Endereço entrega do produto:** Av. Marechal Rondon, S/N - Jardim Aeroporto - Bayeux - PB

Adjudicado para: FJ MAQUINAS AGRICOLAS LTDA, por R\$ 157,90

Obs.: O fornecedor FJ MAQUINAS AGRICOLAS LTDA possui regularidade fiscal, tendo apresentado as certidões do INSS, SRF, PGFN e FGTS.

### Histórico

#### Item: 1

**Observação: Participaram deste item os fornecedores abaixo relacionados, com suas respectivas propostas:**

Fornecedor	CNPJ/CPF	Valor (R\$)	Data/Horário	Marca
FJ MAQUINAS AGRICOLAS LTDA	37.097.786/0001-17	2.100,00	28/03/2022 09:00:40	Toyama
GESSICA ZARZEKA OLIVO - GRM MAQUINAS E LOCACOES	97.541.831/0001-02	2.100,00	28/03/2022 09:09:07	TOYAMA
ICARO RODRIGUES MEIRINO 00269943218	36.895.360/0001-46	539,14	28/03/2022 14:16:26	SIMILAR
AQUARIO COMERCIO E SERVICOS EIRELI	41.826.614/0001-04	1.050,00	28/03/2022 14:48:54	ARGON

#### Propostas/Lances (5 melhores)

Valor da melhor proposta/lance de cada fornecedor R\$

Valor da melhor proposta/lance de cada fornecedor R\$	CNPJ/CPF	Data/Horário
537,98	37.097.786/0001-17	28/03/2022 15:15:34
538,00	41.826.614/0001-04	28/03/2022 15:14:16
539,14	36.895.360/0001-46	28/03/2022 14:16:26
1.750,00	97.541.831/0001-02	28/03/2022 15:00:03

#### Eventos do Item

Evento	Motivo	Data/Horário
Adjudicado por FILIPE DE JESUS BRUM.	Adjudicado para fornecedor: FJ MAQUINAS AGRICOLAS LTDA, CNPJ/CPF: 37.097.786/0001-17, Lance: 537,98.	28/03/2022 18:45:08

#### Item: 2

**Observação: Participaram deste item os fornecedores abaixo relacionados, com suas respectivas propostas:**

Fornecedor	CNPJ/CPF	Valor (R\$)	Data/Horário	Marca
FJ MAQUINAS AGRICOLAS LTDA	37.097.786/0001-17	1.120,00	28/03/2022 09:00:40	Toyama
GESSICA ZARZEKA OLIVO - GRM MAQUINAS E LOCACOES	97.541.831/0001-02	1.120,00	28/03/2022 09:09:07	TOYAMA
ICARO RODRIGUES MEIRINO 00269943218	36.895.360/0001-46	535,99	28/03/2022 14:16:26	SIMILAR
AQUARIO COMERCIO E SERVICOS EIRELI	41.826.614/0001-04	980,00	28/03/2022 14:48:54	MAMMUT

#### Propostas/Lances (5 melhores)

Valor da melhor proposta/lance de cada fornecedor R\$

Valor da melhor proposta/lance de cada fornecedor R\$	CNPJ/CPF	Data/Horário
533,89	37.097.786/0001-17	28/03/2022 15:15:42
534,00	41.826.614/0001-04	28/03/2022 15:14:18
535,99	36.895.360/0001-46	28/03/2022 14:16:26
980,00	97.541.831/0001-02	28/03/2022 15:00:03

#### Eventos do Item

Evento	Motivo	Data/Horário
Adjudicado por FILIPE DE JESUS BRUM.	Adjudicado para fornecedor: FJ MAQUINAS AGRICOLAS LTDA, CNPJ/CPF: 37.097.786/0001-17, Lance: 533,89.	28/03/2022 18:46:12

#### Item: 3

**Observação: Participaram deste item os fornecedores abaixo relacionados, com suas respectivas propostas:**

Fornecedor	CNPJ/CPF	Valor (R\$)	Data/Horário	Marca
FJ MAQUINAS AGRICOLAS LTDA	37.097.786/0001-17	210,00	28/03/2022 09:00:40	NGK
GESSICA ZARZEKA OLIVO - GRM MAQUINAS E LOCACOES	97.541.831/0001-02	280,00	28/03/2022 09:09:07	TOYAMA
ICARO RODRIGUES MEIRINO 00269943218	36.895.360/0001-46	155,89	28/03/2022 14:16:26	SIMILAR
AQUARIO COMERCIO E SERVICOS EIRELI	41.826.614/0001-04	210,00	28/03/2022 14:48:54	TORCH

#### Propostas/Lances (5 melhores)

Valor da melhor proposta/lance

Valor da melhor proposta/lance	CNPJ/CPF	Data/Horário
--------------------------------	----------	--------------

## de cada fornecedor R\$

155,79  
155,80  
155,89  
210,00

37.097.786/0001-17  
41.826.614/0001-04  
36.895.360/0001-46  
97.541.831/0001-02

28/03/2022 15:15:03  
28/03/2022 15:14:30  
28/03/2022 14:16:26  
28/03/2022 15:00:03



## Eventos do Item

Evento	Motivo	Data/Horário
Adjudicado por FILIPE DE JESUS BRUM.	Adjudicado para fornecedor: FJ MAQUINAS AGRICOLAS LTDA, CNPJ/CPF: 37.097.786/0001-17, Lance: 155,79, Negociado para: 155,75. Valor ajustado conforme proposta do fornecedor	28/03/2022 18:48:02

## Item: 4

**Observação: Participaram deste item os fornecedores abaixo relacionados, com suas respectivas propostas:**

Fornecedor	CNPJ/CPF	Valor (R\$)	Data/Horário	Marca
FJ MAQUINAS AGRICOLAS LTDA	37.097.786/0001-17	1.400,00	28/03/2022 09:00:40	Argon
GESSICA ZARZEKA OLIVO - GRM MAQUINAS E LOCACOES	97.541.831/0001-02	1.050,00	28/03/2022 09:09:07	TOYAMA
ICARO RODRIGUES MEIRINO 00269943218	36.895.360/0001-46	371,49	28/03/2022 14:16:26	SIMILAR
AQUARIO COMERCIO E SERVICOS EIRELI	41.826.614/0001-04	896,00	28/03/2022 14:48:54	CMC

## Propostas/Lances (5 melhores)

Valor da melhor proposta/lance de cada fornecedor R\$

370,89  
371,00  
371,49  
840,00

CNPJ/CPF

37.097.786/0001-17  
41.826.614/0001-04  
36.895.360/0001-46  
97.541.831/0001-02

Data/Horário

28/03/2022 15:16:00  
28/03/2022 15:14:30  
28/03/2022 14:16:26  
28/03/2022 15:00:03

## Eventos do Item

Evento	Motivo	Data/Horário
Adjudicado por FILIPE DE JESUS BRUM.	Adjudicado para fornecedor: FJ MAQUINAS AGRICOLAS LTDA, CNPJ/CPF: 37.097.786/0001-17, Lance: 370,89, Negociado para: 370,86. Valor Ajustado conforme proposta do fornecedor	28/03/2022 18:50:10

## Item: 5

**Observação: Participaram deste item os fornecedores abaixo relacionados, com suas respectivas propostas:**

Fornecedor	CNPJ/CPF	Valor (R\$)	Data/Horário	Marca
FJ MAQUINAS AGRICOLAS LTDA	37.097.786/0001-17	1.120,00	28/03/2022 09:00:40	Toyama
GESSICA ZARZEKA OLIVO - GRM MAQUINAS E LOCACOES	97.541.831/0001-02	525,00	28/03/2022 09:09:08	TOYAMA
ICARO RODRIGUES MEIRINO 00269943218	36.895.360/0001-46	606,20	28/03/2022 14:16:26	SIMILAR
AQUARIO COMERCIO E SERVICOS EIRELI	41.826.614/0001-04	700,00	28/03/2022 14:48:54	RP3

## Propostas/Lances (5 melhores)

Valor da melhor proposta/lance de cada fornecedor R\$

419,00  
420,00  
514,14  
606,20

CNPJ/CPF

41.826.614/0001-04  
97.541.831/0001-02  
37.097.786/0001-17  
36.895.360/0001-46

Data/Horário

28/03/2022 15:16:56  
28/03/2022 15:16:51  
28/03/2022 15:11:45  
28/03/2022 14:16:26

## Eventos do Item

Evento	Motivo	Data/Horário
Adjudicado por FILIPE DE JESUS BRUM.	Adjudicado para fornecedor: AQUARIO COMERCIO E SERVICOS EIRELI, CNPJ/CPF: 41.826.614/0001-04, Lance: 419,00, Negociado para: 418,95. valor ajustado conforme proposta do fornecedor	28/03/2022 18:56:58

## Item: 6

**Observação: Participaram deste item os fornecedores abaixo relacionados, com suas respectivas propostas:**

Fornecedor	CNPJ/CPF	Valor (R\$)	Data/Horário	Marca
FJ MAQUINAS AGRICOLAS LTDA	37.097.786/0001-17	210,00	28/03/2022 09:05:32	Argon

GESSICA ZARZEKA OLIVO - GRM MAQUINAS E LOCACOES	97.541.831/0001-02	455,00	28/03/2022 09:09:08	TOYAMA
ICARO RODRIGUES MEIRINO 00269943218	36.895.360/0001-46	256,06	28/03/2022 14:16:26	SIMILAR

**Propostas/Lances (5 melhores)**

Valor da melhor proposta/lance de cada fornecedor R\$

210,00  
256,06  
350,00

CNPJ/CPF

37.097.786/0001-17  
36.895.360/0001-46  
97.541.831/0001-02

Data/Horário

28/03/2022 09:05:32  
28/03/2022 14:16:26  
28/03/2022 15:00:03

**Eventos do Item**

Evento

Motivo

Data/Horário

Adjudicado por FILIPE DE JESUS BRUM. Adjudicado para fornecedor: FJ MAQUINAS AGRICOLAS LTDA, CNPJ/CPF: 28/03/2022 19:01:51 37.097.786/0001-17, Lance: 210,00.

**Item: 7**

**Observação: Participaram deste item os fornecedores abaixo relacionados, com suas respectivas propostas:**

Fornecedor	CNPJ/CPF	Valor (R\$)	Data/Horário	Marca
FJ MAQUINAS AGRICOLAS LTDA	37.097.786/0001-17	840,00	28/03/2022 09:05:32	TOYAMA
GESSICA ZARZEKA OLIVO - GRM MAQUINAS E LOCACOES	97.541.831/0001-02	735,00	28/03/2022 09:09:08	TOYAMA
ICARO RODRIGUES MEIRINO 00269943218	36.895.360/0001-46	267,61	28/03/2022 14:16:26	SIMILAR
AQUARIO COMERCIO E SERVICOS EIRELI	41.826.614/0001-04	560,00	28/03/2022 14:48:55	SUPREME

**Propostas/Lances (5 melhores)**

Valor da melhor proposta/lance de cada fornecedor R\$

267,59  
267,60  
267,61  
630,00

CNPJ/CPF

37.097.786/0001-17  
41.826.614/0001-04  
36.895.360/0001-46  
97.541.831/0001-02

Data/Horário

28/03/2022 15:09:04  
28/03/2022 15:04:28  
28/03/2022 14:16:26  
28/03/2022 15:00:02

**Eventos do Item**

Evento

Motivo

Data/Horário

Adjudicado por FILIPE DE JESUS BRUM. Adjudicado para fornecedor: FJ MAQUINAS AGRICOLAS LTDA, CNPJ/CPF: 37.097.786/0001-17, Lance: 267,59, 28/03/2022 19:02:48 Negociado para: 267,54. Valor ajustado conforme proposta do fornecedor

**Item: 8**

**Observação: Participaram deste item os fornecedores abaixo relacionados, com suas respectivas propostas:**

Fornecedor	CNPJ/CPF	Valor (R\$)	Data/Horário	Marca
FJ MAQUINAS AGRICOLAS LTDA	37.097.786/0001-17	1.470,00	28/03/2022 09:05:32	ARGON
GESSICA ZARZEKA OLIVO - GRM MAQUINAS E LOCACOES	97.541.831/0001-02	1.400,00	28/03/2022 09:09:08	TOYAMA
ICARO RODRIGUES MEIRINO 00269943218	36.895.360/0001-46	1.084,72	28/03/2022 14:16:26	SIMILAR
AQUARIO COMERCIO E SERVICOS EIRELI	41.826.614/0001-04	1.120,00	28/03/2022 14:48:55	MAMMUT

**Propostas/Lances (5 melhores)**

Valor da melhor proposta/lance de cada fornecedor R\$

1.070,00  
1.074,89  
1.084,72  
1.260,00

CNPJ/CPF

41.826.614/0001-04  
37.097.786/0001-17  
36.895.360/0001-46  
97.541.831/0001-02

Data/Horário

28/03/2022 15:16:19  
28/03/2022 15:16:13  
28/03/2022 14:16:26  
28/03/2022 15:00:03

**Eventos do Item**

Evento

Motivo

Data/Horário

Adjudicado por FILIPE DE JESUS BRUM. Adjudicado para fornecedor: AQUARIO COMERCIO E SERVICOS EIRELI, CNPJ/CPF: 41.826.614/0001-04, Lance: 1.070,00, 28/03/2022 18:58:25 Negociado para: 1.069,95. Valor ajustado conforme proposta do fornecedor

**Item: 9**

**Observação: Participaram deste item os fornecedores abaixo relacionados, com suas respectivas propostas:**

Fornecedor

CNPJ/CPF

Valor

Data/Horário

Marca

		(R\$)	
GESSICA ZARZEKA OLIVO - GRM MAQUINAS E LOCACOES	97.541.831/0001-02	350,00	28/03/2022 09:09:08
FJ MAQUINAS AGRICOLAS LTDA	37.097.786/0001-17	385,00	28/03/2022 09:10:48
ICARO RODRIGUES MEIRINO 00269943218	36.895.360/0001-46	197,68	28/03/2022 14:16:26

**Propostas/Lances (5 melhores)**

Valor da melhor proposta/lance de cada fornecedor R\$

197,60  
197,68  
210,00

CNPJ/CPF

37.097.786/0001-17  
36.895.360/0001-46  
97.541.831/0001-02

Data/Horário

28/03/2022 14:58:24  
28/03/2022 14:16:26  
28/03/2022 15:00:03

**Eventos do Item**

Evento

Motivo

Data/Horário

Adjudicado para fornecedor: FJ MAQUINAS AGRICOLAS LTDA, CNPJ/CPF: 37.097.786/0001-17, Lance: 197,60, 28/03/2022 19:04:05  
Adjudicado por FILIPE DE JESUS BRUM. Negociado para: 197,54. Valor ajustado conforme proposta do fornecedor

**Item: 10**

**Observação: Participaram deste item os fornecedores abaixo relacionados, com suas respectivas propostas:**

Fornecedor	CNPJ/CPF	Valor (R\$)	Data/Horário	Marca
FJ MAQUINAS AGRICOLAS LTDA	37.097.786/0001-17	2.000,00	28/03/2022 09:05:32	TOYAMA
GESSICA ZARZEKA OLIVO - GRM MAQUINAS E LOCACOES	97.541.831/0001-02	2.000,00	28/03/2022 09:09:08	TOYAMA
ICARO RODRIGUES MEIRINO 00269943218	36.895.360/0001-46	1.042,35	28/03/2022 14:16:26	SIMILAR
AQUARIO COMERCIO E SERVICOS EIRELI	41.826.614/0001-04	2.100,00	28/03/2022 14:48:55	RP3

**Propostas/Lances (5 melhores)**

Valor da melhor proposta/lance de cada fornecedor R\$

1.042,30  
1.042,35  
1.500,00  
1.800,00

CNPJ/CPF

37.097.786/0001-17  
36.895.360/0001-46  
97.541.831/0001-02  
41.826.614/0001-04

Data/Horário

28/03/2022 14:59:03  
28/03/2022 14:16:26  
28/03/2022 15:00:03  
28/03/2022 14:51:47

**Eventos do Item**

Evento

Motivo

Data/Horário

Adjudicado para fornecedor: FJ MAQUINAS AGRICOLAS LTDA, CNPJ/CPF: 37.097.786/0001-17, Lance: 1.042,30, 28/03/2022 19:05:07  
Adjudicado por FILIPE DE JESUS BRUM. Valor ajustado conforme proposta do fornecedor

**Item: 11**

**Observação: Participaram deste item os fornecedores abaixo relacionados, com suas respectivas propostas:**

Fornecedor	CNPJ/CPF	Valor (R\$)	Data/Horário	Marca
FJ MAQUINAS AGRICOLAS LTDA	37.097.786/0001-17	2.800,00	28/03/2022 09:05:32	TOYAMA
GESSICA ZARZEKA OLIVO - GRM MAQUINAS E LOCACOES	97.541.831/0001-02	560,00	28/03/2022 09:09:08	TOYAMA
ICARO RODRIGUES MEIRINO 00269943218	36.895.360/0001-46	377,58	28/03/2022 14:16:26	SIMILAR
AQUARIO COMERCIO E SERVICOS EIRELI	41.826.614/0001-04	560,00	28/03/2022 14:48:55	MAMMUT

**Propostas/Lances (5 melhores)**

Valor da melhor proposta/lance de cada fornecedor R\$

377,50  
377,58  
406,00  
455,00

CNPJ/CPF

37.097.786/0001-17  
36.895.360/0001-46  
41.826.614/0001-04  
97.541.831/0001-02

Data/Horário

28/03/2022 14:59:19  
28/03/2022 14:16:26  
28/03/2022 14:51:59  
28/03/2022 15:00:03

**Eventos do Item**

Evento

Motivo

Data/Horário

Adjudicado para fornecedor: FJ MAQUINAS AGRICOLAS LTDA, CNPJ/CPF: 37.097.786/0001-17, Lance: 377,50, 28/03/2022 19:09:53  
Adjudicado por FILIPE DE JESUS BRUM. Negociado para: 377,44. Valor ajustado conforme proposta do fornecedor

**Item: 12**

**Observação: Participaram deste item os fornecedores abaixo relacionados, com suas respectivas propostas:**

Fornecedor	CNPJ/CPF	Valor (R\$)	Data/Horário	Marca
FJ MAQUINAS AGRICOLAS LTDA	37.097.786/0001-17	1.050,00	28/03/2022 09:05:32	TOYAMA
GESSICA ZARZEKA OLIVO - GRM MAQUINAS E LOCACOES	97.541.831/0001-02	700,00	28/03/2022 09:09:08	TOYAMA
ICARO RODRIGUES MEIRINO 00269943218	36.895.360/0001-46	263,06	28/03/2022 14:16:26	SIMILAR
AQUARIO COMERCIO E SERVICOS EIRELI	41.826.614/0001-04	420,00	28/03/2022 14:48:55	ARMAKK

**Propostas/Lances (5 melhores)**

**Valor da melhor proposta/lance de cada fornecedor R\$**

Valor da melhor proposta/lance de cada fornecedor R\$	CNPJ/CPF	Data/Horário
263,05	37.097.786/0001-17	28/03/2022 15:06:54
263,06	36.895.360/0001-46	28/03/2022 14:16:26
336,00	41.826.614/0001-04	28/03/2022 14:52:06
560,00	97.541.831/0001-02	28/03/2022 15:00:03

**Eventos do Item**

Evento	Motivo	Data/Horário
Adjudicado por FILIPE DE JESUS BRUM.	Adjudicado para fornecedor: FJ MAQUINAS AGRICOLAS LTDA, CNPJ/CPF: 37.097.786/0001-17, Lance: 263,05, Negociado para: 262,99. Valor ajustado conforme proposta do fornecedor	28/03/2022 19:10:35

**Item: 13**

**Observação: Participaram deste item os fornecedores abaixo relacionados, com suas respectivas propostas:**

Fornecedor	CNPJ/CPF	Valor (R\$)	Data/Horário	Marca
FJ MAQUINAS AGRICOLAS LTDA	37.097.786/0001-17	2.450,00	28/03/2022 09:05:32	ARGON
GESSICA ZARZEKA OLIVO - GRM MAQUINAS E LOCACOES	97.541.831/0001-02	2.100,00	28/03/2022 09:09:08	TOYAMA
ICARO RODRIGUES MEIRINO 00269943218	36.895.360/0001-46	1.211,70	28/03/2022 14:16:26	SIMILAR
AQUARIO COMERCIO E SERVICOS EIRELI	41.826.614/0001-04	1.050,00	28/03/2022 14:48:55	SUPREME

**Propostas/Lances (5 melhores)**

**Valor da melhor proposta/lance de cada fornecedor R\$**

Valor da melhor proposta/lance de cada fornecedor R\$	CNPJ/CPF	Data/Horário
1.044,80	41.826.614/0001-04	28/03/2022 15:08:40
1.044,89	37.097.786/0001-17	28/03/2022 15:08:33
1.211,70	36.895.360/0001-46	28/03/2022 14:16:26
1.750,00	97.541.831/0001-02	28/03/2022 15:00:03

**Eventos do Item**

Evento	Motivo	Data/Horário
Adjudicado por FILIPE DE JESUS BRUM.	Adjudicado para fornecedor: AQUARIO COMERCIO E SERVICOS EIRELI, CNPJ/CPF: 41.826.614/0001-04, Lance: 1.044,80, Negociado para: 1.044,75. Valor ajustado conforme proposta do fornecedor	28/03/2022 19:00:21

**Item: 14**

**Observação: Participaram deste item os fornecedores abaixo relacionados, com suas respectivas propostas:**

Fornecedor	CNPJ/CPF	Valor (R\$)	Data/Horário	Marca
FJ MAQUINAS AGRICOLAS LTDA	37.097.786/0001-17	1.120,00	28/03/2022 09:05:32	BALBINOT
GESSICA ZARZEKA OLIVO - GRM MAQUINAS E LOCACOES	97.541.831/0001-02	640,00	28/03/2022 09:09:08	TOYAMA
ICARO RODRIGUES MEIRINO 00269943218	36.895.360/0001-46	415,68	28/03/2022 14:16:26	SIMILAR

**Propostas/Lances (5 melhores)**

**Valor da melhor proposta/lance de cada fornecedor R\$**

Valor da melhor proposta/lance de cada fornecedor R\$	CNPJ/CPF	Data/Horário
415,67	37.097.786/0001-17	28/03/2022 15:06:45
415,68	36.895.360/0001-46	28/03/2022 14:16:26
480,00	97.541.831/0001-02	28/03/2022 15:00:03

**Eventos do Item**

Evento	Motivo	Data/Horário
--------	--------	--------------

Adjudicado por FILIPE DE JESUS BRUM.

Adjudicado para fornecedor: FJ MAQUINAS 28/03/2022 19:13:13  
 AGRICOLAS LTDA, CNPJ/CPF:  
 37.097.786/0001-17, Lance: 415,67,  
 Negociado para: 415,60. Valor ajustado  
 conforme proposta do fornecedor

**Item: 15**

**Observação: Participaram deste item os fornecedores abaixo relacionados, com suas respectivas propostas:**

Fornecedor	CNPJ/CPF	Valor (R\$)	Data/Horário	Marca
FJ MAQUINAS AGRICOLAS LTDA	37.097.786/0001-17	600,00	28/03/2022 09:05:32	BALBINOT
GESSICA ZARZEKA OLIVO - GRM MAQUINAS E LOCACOES	97.541.831/0001-02	315,00	28/03/2022 09:09:08	STIHL
COMERCIAL RIO DAS ANTAS LTDA	03.236.706/0001-45	463,02	28/03/2022 10:07:10	stihl
ALINE ALMEIDA DE CARVALHO 01785074580	41.612.241/0001-79	3.000,00	28/03/2022 11:29:28	EVUS
ICARO RODRIGUES MEIRINO 00269943218	36.895.360/0001-46	462,78	28/03/2022 14:16:26	SIMILAR

**Propostas/Lances (5 melhores)**

Valor da melhor proposta/lance de cada fornecedor R\$

Valor da melhor proposta/lance de cada fornecedor R\$	CNPJ/CPF	Data/Horário
308,73	97.541.831/0001-02	28/03/2022 15:17:39
308,74	37.097.786/0001-17	28/03/2022 15:17:39
342,00	03.236.706/0001-45	28/03/2022 10:11:16
462,78	36.895.360/0001-46	28/03/2022 14:16:26
3.000,00	41.612.241/0001-79	28/03/2022 11:29:28

**Eventos do Item**

Evento	Motivo	Data/Horário
Adjudicado por FILIPE DE JESUS BRUM.	Adjudicado para fornecedor: GESSICA ZARZEKA OLIVO - GRM MAQUINAS E LOCACOES, CNPJ/CPF: 97.541.831/0001-02, Lance: 308,73.	28/03/2022 19:19:36

**Item: 16**

**Observação: Participaram deste item os fornecedores abaixo relacionados, com suas respectivas propostas:**

Fornecedor	CNPJ/CPF	Valor (R\$)	Data/Horário	Marca
GESSICA ZARZEKA OLIVO - GRM MAQUINAS E LOCACOES	97.541.831/0001-02	300,00	28/03/2022 09:09:08	STIHL
FJ MAQUINAS AGRICOLAS LTDA	37.097.786/0001-17	350,00	28/03/2022 09:10:21	ARGON
COMERCIAL RIO DAS ANTAS LTDA	03.236.706/0001-45	262,13	28/03/2022 10:07:10	stihl
ALINE ALMEIDA DE CARVALHO 01785074580	41.612.241/0001-79	1.500,00	28/03/2022 11:29:28	EVUS
ICARO RODRIGUES MEIRINO 00269943218	36.895.360/0001-46	262,00	28/03/2022 14:16:26	SIMILAR

**Propostas/Lances (5 melhores)**

Valor da melhor proposta/lance de cada fornecedor R\$

Valor da melhor proposta/lance de cada fornecedor R\$	CNPJ/CPF	Data/Horário
258,85	97.541.831/0001-02	28/03/2022 15:17:29
258,86	37.097.786/0001-17	28/03/2022 15:17:26
259,00	03.236.706/0001-45	28/03/2022 15:03:24
262,00	36.895.360/0001-46	28/03/2022 14:16:26
1.500,00	41.612.241/0001-79	28/03/2022 11:29:28

**Eventos do Item**

Evento	Motivo	Data/Horário
Adjudicado por FILIPE DE JESUS BRUM.	Adjudicado para fornecedor: GESSICA ZARZEKA OLIVO - GRM MAQUINAS E LOCACOES, CNPJ/CPF: 97.541.831/0001-02, Lance: 258,85.	28/03/2022 19:20:36

**Item: 17**

**Observação: Participaram deste item os fornecedores abaixo relacionados, com suas respectivas propostas:**

Fornecedor	CNPJ/CPF	Valor (R\$)	Data/Horário	Marca
GESSICA ZARZEKA OLIVO - GRM MAQUINAS E LOCACOES	97.541.831/0001-02	375,00	28/03/2022 09:09:08	STIHL
FJ MAQUINAS AGRICOLAS LTDA	37.097.786/0001-17	360,00	28/03/2022 09:10:21	MEGAPLUS
ALINE ALMEIDA DE CARVALHO 01785074580	41.612.241/0001-79	3.000,00	28/03/2022	EVUS

ICARO RODRIGUES MEIRINO 00269943218 36.895.360/0001- 202,62 28/03/2022 11:29:28  
46 14:16:26 SIMILAR

**Propostas/Lances (5 melhores)**

Valor da melhor proposta/lance  
de cada fornecedor R\$

202,60  
202,62  
315,00  
3.000,00

CNPJ/CPF

37.097.786/0001-17  
36.895.360/0001-46  
97.541.831/0001-02  
41.612.241/0001-79

Data/Horário

28/03/2022 15:01:45  
28/03/2022 14:16:26  
28/03/2022 15:00:03  
28/03/2022 11:29:28

**Eventos do Item**

Evento

Motivo

Data/Horário

Adjudicado para fornecedor: FJ MAQUINAS  
AGRICOLAS LTDA, CNPJ/CPF:  
Adjudicado por FILIPE DE JESUS BRUM. 37.097.786/0001-17, Lance: 202,60, 28/03/2022 19:14:02  
Negociado para: 202,59. Valor ajustado  
conforme proposta do fornecedor

**Item: 18**

**Observação: Participaram deste item os fornecedores abaixo relacionados, com suas respectivas propostas:**

Fornecedor	CNPJ/CPF	Valor (R\$)	Data/Horário	Marca
GESSICA ZARZEKA OLIVO - GRM MAQUINAS E LOCACOES	97.541.831/0001-02	40,00	28/03/2022 09:09:08	STIHL
FJ MAQUINAS AGRICOLAS LTDA	37.097.786/0001-17	50,00	28/03/2022 09:10:21	ARGON
COMERCIAL RIO DAS ANTAS LTDA	03.236.706/0001-45	62,55	28/03/2022 10:07:10	stihl
ALINE ALMEIDA DE CARVALHO 01785074580	41.612.241/0001-79	1.000,00	28/03/2022 11:29:28	EVUS
ICARO RODRIGUES MEIRINO 00269943218	36.895.360/0001-46	62,52	28/03/2022 14:16:26	SIMILAR

**Propostas/Lances (5 melhores)**

Valor da melhor proposta/lance  
de cada fornecedor R\$

37,86  
37,87  
38,98  
62,52  
1.000,00

CNPJ/CPF

97.541.831/0001-02  
37.097.786/0001-17  
03.236.706/0001-45  
36.895.360/0001-46  
41.612.241/0001-79

Data/Horário

28/03/2022 15:17:18  
28/03/2022 15:17:13  
28/03/2022 15:04:28  
28/03/2022 14:16:26  
28/03/2022 11:29:28

**Eventos do Item**

Evento

Motivo

Data/Horário

Adjudicado para fornecedor: GESSICA  
ZARZEKA OLIVO - GRM MAQUINAS E  
Adjudicado por FILIPE DE JESUS BRUM. LOCACOES, CNPJ/CPF: 97.541.831/0001-02, Lance: 37,86. 28/03/2022 19:21:07

**Item: 19**

**Observação: Participaram deste item os fornecedores abaixo relacionados, com suas respectivas propostas:**

Fornecedor	CNPJ/CPF	Valor (R\$)	Data/Horário	Marca
GESSICA ZARZEKA OLIVO - GRM MAQUINAS E LOCACOES	97.541.831/0001-02	100,00	28/03/2022 09:09:08	STIHL
FJ MAQUINAS AGRICOLAS LTDA	37.097.786/0001-17	80,00	28/03/2022 09:10:21	STIHL
ALINE ALMEIDA DE CARVALHO 01785074580	41.612.241/0001-79	2.000,00	28/03/2022 11:29:28	EVUS
ICARO RODRIGUES MEIRINO 00269943218	36.895.360/0001-46	105,48	28/03/2022 14:16:26	SIMILAR

**Propostas/Lances (5 melhores)**

Valor da melhor proposta/lance  
de cada fornecedor R\$

79,88  
80,00  
105,48  
2.000,00

CNPJ/CPF

37.097.786/0001-17  
97.541.831/0001-02  
36.895.360/0001-46  
41.612.241/0001-79

Data/Horário

28/03/2022 15:04:04  
28/03/2022 15:00:03  
28/03/2022 14:16:26  
28/03/2022 11:29:28

**Eventos do Item**

Evento

Motivo

Data/Horário

Adjudicado para fornecedor: FJ MAQUINAS  
AGRICOLAS LTDA, CNPJ/CPF:  
Adjudicado por FILIPE DE JESUS BRUM. 37.097.786/0001-17, Lance: 79,88. 28/03/2022 19:14:57

**Item: 20**

**Observação: Participaram deste item os fornecedores abaixo relacionados, com suas respectivas**

**propostas:**

Fornecedor	CNPJ/CPF	Valor (R\$)	Data/Horário	Marca
GESSICA ZARZEKA OLIVO - GRM MAQUINAS LOCACOES	E 97.541.831/0001-02	100,00	28/03/2022 09:09:08	STIHL
FJ MAQUINAS AGRICOLAS LTDA	37.097.786/0001-17	60,00	28/03/2022 09:10:21	NGK
COMERCIAL RIO DAS ANTAS LTDA	03.236.706/0001-45	79,24	28/03/2022 10:07:10	stihl ngk
ALINE ALMEIDA DE CARVALHO 01785074580	41.612.241/0001-79	2.000,00	28/03/2022 11:29:28	EVUS
ICARO RODRIGUES MEIRINO 00269943218	36.895.360/0001-46	79,20	28/03/2022 14:16:26	SIMILAR

**Propostas/Lances (5 melhores)**

Valor da melhor proposta/lance de cada fornecedor R\$	CNPJ/CPF	Data/Horário
59,99	37.097.786/0001-17	28/03/2022 15:04:12
60,00	97.541.831/0001-02	28/03/2022 15:00:03
65,00	03.236.706/0001-45	28/03/2022 10:12:33
79,20	36.895.360/0001-46	28/03/2022 14:16:26
2.000,00	41.612.241/0001-79	28/03/2022 11:29:28

**Eventos do Item**

Evento	Motivo	Data/Horário
Adjudicado por FILIPE DE JESUS BRUM.	Adjudicado para fornecedor: FJ MAQUINAS AGRICOLAS LTDA, CNPJ/CPF: 37.097.786/0001-17, Lance: 59,99, Negociado para: 59,98. Valor ajustado conforme proposta do fornecedor	28/03/2022 19:16:03

**Item: 21**

**Observação: Participaram deste item os fornecedores abaixo relacionados, com suas respectivas propostas:**

Fornecedor	CNPJ/CPF	Valor (R\$)	Data/Horário	Marca
GESSICA ZARZEKA OLIVO - GRM MAQUINAS LOCACOES	E 97.541.831/0001-02	300,00	28/03/2022 09:09:08	STIHL
FJ MAQUINAS AGRICOLAS LTDA	37.097.786/0001-17	360,00	28/03/2022 09:10:21	ARGON
ALINE ALMEIDA DE CARVALHO 01785074580	41.612.241/0001-79	2.000,00	28/03/2022 11:29:28	EVUS
ICARO RODRIGUES MEIRINO 00269943218	36.895.360/0001-46	157,98	28/03/2022 14:16:26	SIMILAR

**Propostas/Lances (5 melhores)**

Valor da melhor proposta/lance de cada fornecedor R\$	CNPJ/CPF	Data/Horário
157,90	37.097.786/0001-17	28/03/2022 15:01:21
157,98	36.895.360/0001-46	28/03/2022 14:16:26
260,00	97.541.831/0001-02	28/03/2022 15:00:03
2.000,00	41.612.241/0001-79	28/03/2022 11:29:28

**Eventos do Item**

Evento	Motivo	Data/Horário
Adjudicado por FILIPE DE JESUS BRUM.	Adjudicado para fornecedor: FJ MAQUINAS AGRICOLAS LTDA, CNPJ/CPF: 37.097.786/0001-17, Lance: 157,90.	28/03/2022 19:18:22

**Eventos da Cotação/Dispensa**

Evento	Motivo	Data/Horário
<b>Não houve eventos para esta Cotação/Dispensa.</b>		

**Despacho de Adjucação**

Esta Cotação/Dispensa Eletrônica foi adjudicada de acordo com o descrito nos quadros de eventos referentes a cada item.

**Despacho de Homologação**

Esta Cotação/Dispensa Eletrônica ainda não foi homologada.

**A Sessão Pública desta Cotação/Dispensa Eletrônica de Preços foi encerrada em 28/03/2022, às 15h22, aleatoriamente pelo Sistema, em conformidade com a legislação vigente, ficando a critério do órgão demandante a adjudicação da respectiva aquisição.**



Imprimir o  
**Relatório**

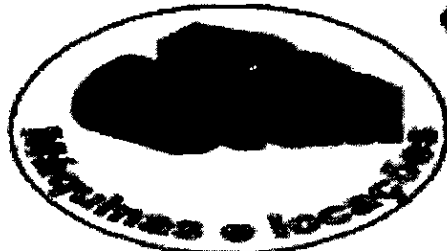

# GRM MÁQUINAS E LOCAÇÕES

Gessica Zarzeka Olivo – GRM Máquinas e Locações ME

CNPJ: 97.541.831/0001-02 IE: 257153543  
Rua Padre João Smedt, 1401 – Centro  
Abelardo Luz – SC CEP: 89.830-000  
Fone: 49 3445-5978 Whats App: 49 98827-5761



## COTAÇÃO ELETRÔNICA

COTAÇÃO ELETRÔNICA Nº 01/2022  
160172-MEX/16.REGIMENTO DE CAVALARIA MECANIZADO/PB

Apresentamos nossa proposta para fornecimento dos itens abaixo discriminados:

ITEM	QTD	DESCRIÇÃO	MARCA	UNITÁRIO	TOTAL
15	03	Descrição: PEÇA / COMPONENTE ROÇADEIRA Descrição Complementar: Lâmina 3 pontas de 300mm, compatível com a roça-deira gasolina, marca stihl, modelo fs 220.	STIHL	102,91	308,73
16	01	Descrição: PEÇA / COMPONENTE ROÇADEIRA Descrição Complementar: Carburador compatível com a roçadeira gasolina, marca stihl, modelo fs 220.	STIHL	258,85	258,85
18	01	Descrição: PEÇA / COMPONENTE ROÇADEIRA Descrição Complementar: Jogo de juntas do motor, compatível com a roçadeira gasolina, marca stihl, modelo fs 220.	STIHL	37,86	37,86

**VALOR TOTAL DA PROPOSTA:** R\$ 605,44 (SEISCENTOS E CINCO REAIS E QUARENTA E QUATRO CENTAVOS)

**PRAZO DE ENTREGA DOS PRODUTOS:** até 30 (TRINTA) dias, após emissão da nota de empenho

Estão inclusos no preço todos os custos e despesas, tais como e sem se limitar a custos diretos e indiretos, tributos incidentes, taxas de administração, materiais, serviços e encargos sociais.

## 2. IDENTIFICAÇÃO DO CONCORRENTE

RAZÃO SOCIAL: GÉSSICA ZARZEKA OLIVO - GRM MÁQUINAS E LOCAÇÕES ME	
INSCRIÇÃO ESTADUAL: 257153543	CNPJ: 97.541.831/0001-02
REPRESENTANTE: GÉSSICA ZARZEKA OLIVO	CARGO: GERENTE
RG: 10.322.822-5	CPF: 070.635.909-79
CIDADE/ESTADO/ENDEREÇO/CEP: ABELARDO LUZ/ SC RUA PADRE JOÃO SMEDT, 1401 - CENTRO - 89830-000	TELEFONE: 49 3445-5978
AGÊNCIA BANCÁRIA: BANCO DO BRASIL 0615-7	C/C: 28.344-4
E-MAIL: grm.vendas@hotmail.com;	

ABELARDO LUZ, 28/03/2022.

 **SEI PRO**  
Assinado digitalmente por:  
GESSICA ZARZEKA OLIVO - GRM MÁQUINAS E LOCAÇÕES  
Sua autenticidade pode ser confirmada no endereço:  
<<http://www.seipro.gov.br/assinados-digita/>>

REPRESENTANTE LEGAL  
GESSICA ZARZEKA OLIVO



Ministério da Economia  
Secretaria Especial de Desburocratização, Gestão e Governo Digital  
Secretaria de Gestão

Sistema de Cadastramento Unificado de Fornecedores - SICAF

**Declaração**

Declaramos para os fins previstos na Lei nº 8.666, de 1993, conforme documentação registrada no SICAF, que a situação do fornecedor no momento é a seguinte:

**Dados do Fornecedor**

CNPJ: 97.541.831/0001-02 DUNS@: 895404631  
Razão Social: GESSICA ZARZEKA OLIVO - GRM MAQUINAS E LOCACOES  
Nome Fantasia: GRM MAQUINAS E LOCACOES  
Situação do Fornecedor: Credenciado Data de Vencimento do Cadastro: 20/12/2022  
Natureza Jurídica: EMPRESÁRIO (INDIVIDUAL)  
MEI: Não  
Porte da Empresa: Micro Empresa

**Ocorrências e Impedimentos**

Ocorrência: Nada Consta  
Impedimento de Licitar: Nada Consta  
Ocorrências Impeditivas indiretas: Nada Consta  
Vínculo com "Serviço Público": Nada Consta

**Níveis cadastrados:**

**I - Credenciamento**

**II - Habilitação Jurídica**

**III - Regularidade Fiscal e Trabalhista Federal**

Receita Federal e PGFN Validade: 16/08/2022  
FGTS Validade: 08/04/2022  
Trabalhista (<http://www.tst.jus.br/certidao>) Validade: 24/09/2022

**IV - Regularidade Fiscal Estadual/Distrital e Municipal**

Receita Estadual/Distrital Validade: 14/05/2022  
Receita Municipal Validade: 19/06/2022

**VI - Qualificação Econômico-Financeira**

Validade: 31/05/2022



## TRIBUNAL DE CONTAS DA UNIÃO



### Consulta Consolidada de Pessoa Jurídica

Este relatório tem por objetivo apresentar os resultados consolidados de consultas eletrônicas realizadas diretamente nos bancos de dados dos respectivos cadastros. A responsabilidade pela veracidade do resultado da consulta é do Órgão gestor de cada cadastro consultado. A informação relativa à razão social da Pessoa Jurídica é extraída do Cadastro Nacional da Pessoa Jurídica, mantido pela Receita Federal do Brasil.

Consulta realizada em: 28/03/2022 15:44:02

#### Informações da Pessoa Jurídica:

Razão Social: **GESSICA ZARZEKA OLIVO - GRM MAQUINAS E LOCACOES**  
CNPJ: **97.541.831/0001-02**

#### Resultados da Consulta Eletrônica:

Órgão Gestor: **TCU**  
Cadastro: **Licitantes Inidôneos**  
Resultado da consulta: **Nada Consta**  
Para acessar a certidão original no portal do órgão gestor, clique [AQUI](#).

Órgão Gestor: **CNJ**  
Cadastro: **CNIA - Cadastro Nacional de Condenações Cíveis por Ato de Improbidade Administrativa e Inelegibilidade**  
Resultado da consulta: **Nada Consta**  
Para acessar a certidão original no portal do órgão gestor, clique [AQUI](#).

Órgão Gestor: **Portal da Transparência**  
Cadastro: **Cadastro Nacional de Empresas Inidôneas e Suspensas**  
Resultado da consulta: **Nada Consta**  
Para acessar a certidão original no portal do órgão gestor, clique [AQUI](#).

Órgão Gestor: **Portal da Transparência**  
Cadastro: **CNEP - Cadastro Nacional de Empresas Punidas**  
Resultado da consulta: **Nada Consta**  
Para acessar a certidão original no portal do órgão gestor, clique [AQUI](#).

Obs: A consulta consolidada de pessoa jurídica visa atender aos princípios de simplificação e

racionalização de serviços públicos digitais. Fundamento legal: Lei nº 12.965, de 23 de abril de 2014, Lei nº 13.460, de 26 de junho de 2017, Lei nº 13.726, de 8 de outubro de 2018, Decreto nº 8.638 de 15, de janeiro de 2016.



Data e hora da consulta: 28/03/2022 15:32:24

Usuário: 09252262466

**Cadastro Informativo de Créditos Não-Quitados - CADIN**

<b>CPF/CNPJ:</b> 97541831	<b>Título:</b> GESSICA ZARZEKA OLIVO - GRM MAQUINAS E LOCACO	<b>Situação</b> Adimplente	<b>Total de Registros</b> 0 Há até 30 dias: Há mais de 30 dias:
------------------------------	---	-------------------------------	---

Código	Credor	Data/Hora de Inclusão
--------	--------	-----------------------

\* Registros incluídos há até 30 dias.

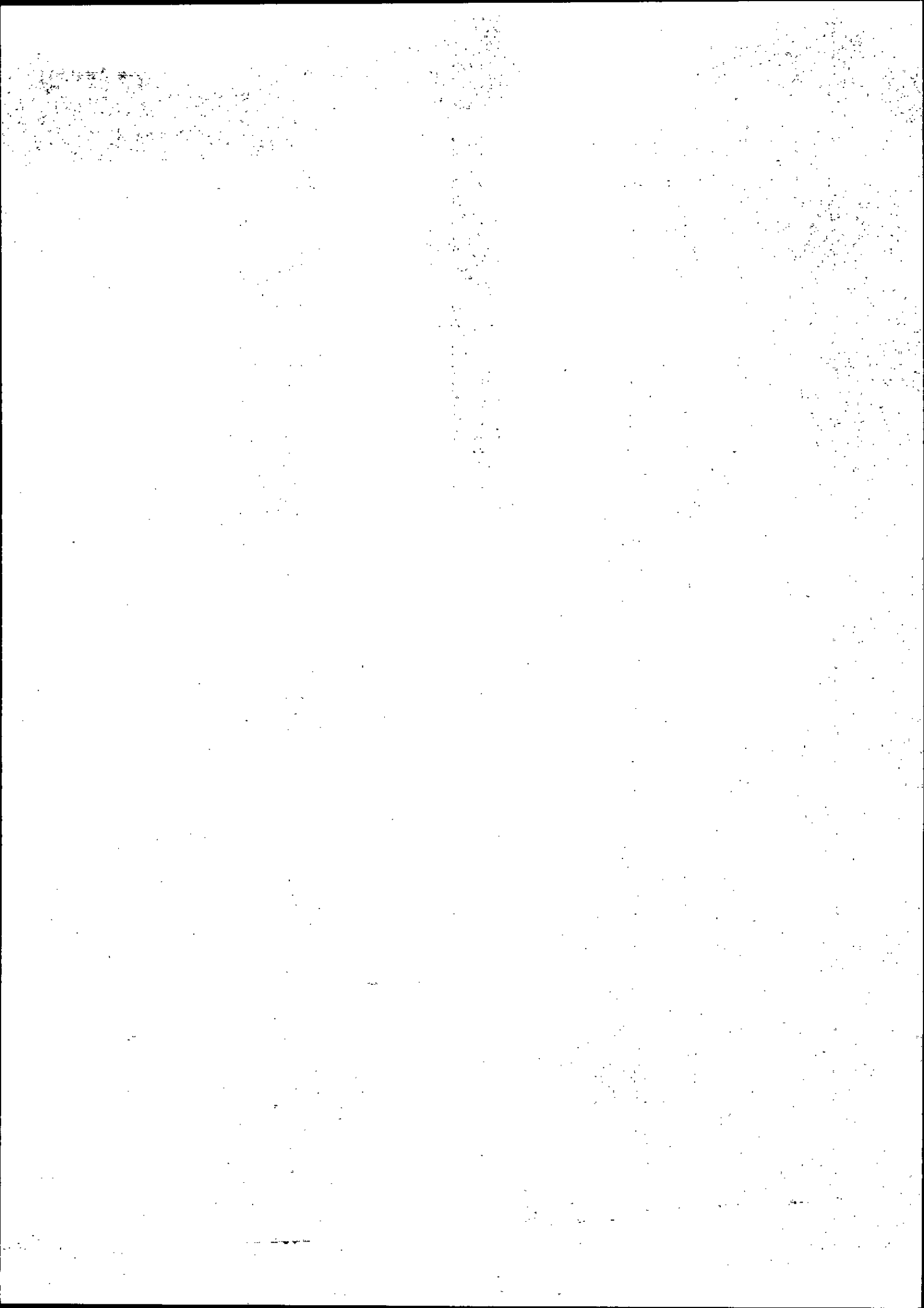



FJ MAQUINAS AGRICOLAS LTDA

**PROPOSTA DE PREÇOS**

TIPO DE LICITAÇÃO <b>COTAÇÃO ELETRONICA UASG 160172</b>	NUMERO 1/2022	PAGINAS 2
RAZÃO SOCIAL: FJ MAQUINAS AGRICOLAS LTDA	CNPJ 37.097.786/0001-17	INSCRIÇÃO ESTADUAL: 28.449.103-9
ENDEREÇO R. RIO BRILHANTE, 1990 A – DOURADOS/MS	TELEFONE: (67) 9.9631-3585	E-MAIL: FJMAQUINASAGRICOLAS@GMAIL.COM

ITEM	QNT.	UN.	ESPECIFICAÇÃO	MARCA	V. UNITÁRIO	V. TOTAL
1	7	UN	Tanque de combustível, roçadeira toyama tbc43h	Toyama	R\$ 76,85	R\$ 537,95
2	7	UN	Partida retratil - tbc43h	Toyama	R\$ 76,27	R\$ 533,89
3	7	UN	Vela de ignição - tbc43h	NGK	R\$ 22,25	R\$ 155,75
4	7	UN	Embreagem compatível com a roçadeira gasolina marca toyama, motor 2 tempos, modelo tbc43h	ARGON	R\$ 52,98	R\$ 370,86
6	7	UN	KIT DE MANGUEIRA DE COMBUSTIVEL C/ REPARO DO TANQUE - TBC43H	ARGON	R\$ 30,00	R\$ 210,00
7	7	UN	FLANGE DE CARBURADOR - TOYAMA TBC43H	Toyama	R\$ 38,22	R\$ 267,54
9	7	UN	Kit de juntas completas, compatível com a roçadeira gasolina marca toyama, motor 2 tempos, modelo tbc43h.	Toyama	R\$ 28,22	R\$ 197,54
10	5	UN	Kit de cilindro ( cabeçote, pistões, anéis, vela e jun-tas) compatível com a roçadeira gasolina marca to-yama, motor 2 tempos, modelo tbc43h.	Toyama	R\$ 208,46	R\$ 1.042,30
11	7	UN	Kit de filtro de ar completo, compatível com a roça-deira gasolina marca toyama, motor 2 tempos, mode-lo tbc43h.	Toyama	R\$ 53,92	R\$ 377,44



12	7	UN	Cabo do acelerador, compatível com a roçadeira gasolina marca toyama, motor 2 tempos, modelo tbc43h.	Toyama	R\$	37,57	R\$	262,99
14	8	UN	Lâmina de corte - duas pontas, furo 25,5mm, com-patível com a roçadeira gasolina marca toyama, mo-tor 2 tempos. modelo tbc43h.	BALBINOT	R\$	51,95	R\$	415,60
17	3	UN	Carretel de fio de nylon compatível com a roçadeira gasolina. marca stihl. modelo fs 220.	MEGAPLUS	R\$	67,53	R\$	202,59
19	2	UN	Filtro de ar completo, compatível com a roçadeira gasolina. marca stihl. modelo fs 220.	STIHL	R\$	39,94	R\$	79,88
20	2	UN	Vela de ignição compatível com a roçadeira gasolina, marca stihl. modelo fs 220	NGK'	R\$	29,99	R\$	59,98
21	2	UN	Embreagem completa com mola, compatível com a roçadeira gasolina. marca stihl. modelo fs 220.	ARGON	R\$	78,95	R\$	157,90
<b>TOTAL GERAL</b>					<b>DOIS MIL, SEISCENTOS E OITENTA E SEIS REAIS .</b>			<b>R\$ 4.872,21</b>

**PRAZO DE ENTREGA: 15 (QUINZE) DIAS**

**VALIDADE DA PROPOSTA: 60 (SESSENTA) DIAS**

**CONTA PAGAMENTO : BANCO DO BRASIL AG. 0391-3 C/C 125.849-4**

Por intermédio de nosso representante legal, o Sr. Fernando José Ornevo de Lima infra-assinado, portador da Carteira de Identidade nº 001.773.016 SSP/MS e do CPF nº 043.275.831-38, apresentamos a presente proposta de preços, sendo que, até que o Contrato seja assinado, esta proposta constituirá um compromisso de nossa parte, observado as condições do edital.

Declaramos que nosso preço ofertado contempla todos os custos operacionais, encargos previdenciários, trabalhistas, tributários, comerciais, taxas, fretes, seguros e quaisquer outros que incidam na contratação do objeto.

Declaramos que temos perfeito conhecimento das condições necessárias ao perfeito cumprimento do objeto e concordamos integralmente com as condições estipuladas na presente licitação, que se vencedor deste certame, nos submeteremos ao cumprimento de seus termos.

DOURADOS- MS, 28 DE MARÇO DE 2022

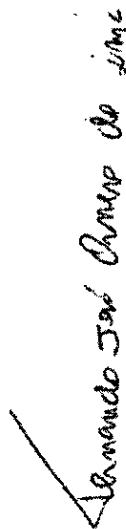

FJ MAQUINAS AGRICOLAS LTDA  
CNPJ: 37.097.786/0001-17





Ministério da Economia  
Secretaria Especial de Desburocratização, Gestão e Governo Digital  
Secretaria de Gestão

Sistema de Cadastramento Unificado de Fornecedores - SICAF

**Declaração**

Declaramos para os fins previstos na Lei nº 8.666, de 1993, conforme documentação registrada no SICAF, que a situação do fornecedor no momento é a seguinte:

**Dados do Fornecedor**

CNPJ: 37.097.786/0001-17 DUNS®: 928019924  
Razão Social: FJ MAQUINAS AGRICOLAS LTDA  
Nome Fantasia: F J MAQUINAS AGRICOLAS  
Situação do Fornecedor: Credenciado Data de Vencimento do Cadastro: 10/05/2022  
Natureza Jurídica: SOCIEDADE EMPRESÁRIA LIMITADA  
MEI: Não  
Porte da Empresa: Micro Empresa

**Ocorrências e Impedimentos**

Ocorrência: Consta  
Impedimento de Licitar: Nada Consta  
Ocorrências Impeditivas indiretas: Nada Consta  
Vínculo com "Serviço Público": Nada Consta

**Níveis cadastrados:**

**I - Credenciamento**

**II - Habilitação Jurídica**

**III - Regularidade Fiscal e Trabalhista Federal**

Receita Federal e PGFN	Validade:	23/05/2022
FGTS	Validade:	15/04/2022
Trabalhista - ( <a href="http://www.tst.jus.br/certidao">http://www.tst.jus.br/certidao</a> )	Validade:	24/09/2022

**IV - Regularidade Fiscal Estadual/Distrital e Municipal**

Receita Estadual/Distrital	Validade:	15/05/2022
Receita Municipal	Validade:	08/04/2022

**VI - Qualificação Econômico-Financeira**

Validade: 31/05/2022



## TRIBUNAL DE CONTAS DA UNIÃO



### Consulta Consolidada de Pessoa Jurídica

Este relatório tem por objetivo apresentar os resultados consolidados de consultas eletrônicas realizadas diretamente nos bancos de dados dos respectivos cadastros. A responsabilidade pela veracidade do resultado da consulta é do Órgão gestor de cada cadastro consultado. A informação relativa à razão social da Pessoa Jurídica é extraída do Cadastro Nacional da Pessoa Jurídica, mantido pela Receita Federal do Brasil.

Consulta realizada em: 28/03/2022 15:42:18

#### Informações da Pessoa Jurídica:

Razão Social: FJ MAQUINAS AGRICOLAS LTDA  
CNPJ: 37.097.786/0001-17

#### Resultados da Consulta Eletrônica:

Órgão Gestor: TCU  
Cadastro: Licitantes Inidôneos  
Resultado da consulta: Nada Consta  
Para acessar a certidão original no portal do órgão gestor, clique [AQUI](#).

Órgão Gestor: CNJ  
Cadastro: CNIA - Cadastro Nacional de Condenações Cíveis por Ato de Improbidade Administrativa e Inelegibilidade  
Resultado da consulta: Nada Consta  
Para acessar a certidão original no portal do órgão gestor, clique [AQUI](#).

Órgão Gestor: Portal da Transparência  
Cadastro: Cadastro Nacional de Empresas Inidôneas e Suspensas  
Resultado da consulta: Nada Consta  
Para acessar a certidão original no portal do órgão gestor, clique [AQUI](#).

Órgão Gestor: Portal da Transparência  
Cadastro: CNEP - Cadastro Nacional de Empresas Punidas  
Resultado da consulta: Nada Consta  
Para acessar a certidão original no portal do órgão gestor, clique [AQUI](#).

Obs: A consulta consolidada de pessoa jurídica visa atender aos princípios de simplificação e

racionalização de serviços públicos digitais. Fundamento legal: Lei nº 12.965, de 23 de abril de 2014, Lei nº 13.460, de 26 de junho de 2017, Lei nº 13.726, de 8 de outubro de 2018, Decreto nº 8.638 de 15, de janeiro de 2016.

Data e hora da consulta: 28/03/2022 15:32:33

Usuário: 09252262466

**Cadastro Informativo de Créditos Não-Quitados - CADIN**

<b>CPF/CNPJ:</b> 37097786	<b>Título:</b> FJ MAQUINAS AGRICOLAS LTDA	<b>Situação</b> Adimplente	<b>Total de Registros</b> 0 Há até 30 dias: Há mais de 30 dias:
------------------------------	--	-------------------------------	---

Código	Credor	Data/Hora de Inclusão
--------	--------	-----------------------

\* Registros incluídos há até 30 dias.



# AQUÁRIO COMÉRCIO E SERVIÇOS EIRELI



São Paulo/SP, 28 de março de 2022.

Ao

16º Regimento de Cavalaria Mecanizado

## PROPOSTA FINAL AJUSTADA

Segue, abaixo, proposta ajustada para fornecimento dos materiais referentes à Cotação Eletrônica nº 01/2022 desta UASG:

ITEM	QTD	UND	DESCRIÇÃO	MARCA	VALOR UN	VL TOTAL
05	07	UN	CARRETEL NYLON ROÇADEIRA TOYAMA 2T TBC43H	RP3	59,85	418,95
08	07	UN	CARBURADOR ROÇADEIRA TOYAMA 2T TBC43H	MAMMUT	152,85	1.069,95
13	07	UN	TRANSMISSÃO ROÇADEIRA TOYAMA 2T TBC43H	SUPREME	149,25	1.044,75

**VALOR TOTAL OFERTADO (RS): 2.533,65**

### Condições gerais de fornecimento:

Valor total da proposta: R\$ 2.533,65 (Dois mil e quinhentos e trinta e três reais e sessenta e cinco centavos).

Prazo de entrega: 30 (trinta) dias do recebimento da Autorização de Fornecimento.

Frete CIF

Pagamento: 30 (trinta) dias da data da entrega da mercadoria.

FERNANDO

FERRAGUT

PAGANATTO:04737

214493

Assinado de forma digital  
por FERNANDO FERRAGUT  
PAGANATTO:04737214493  
Dados: 2022.03.28  
16:57:23 -03'00'

**FERNANDO FERRAGUT PAGANATTO**

**Diretor**



# AQUÁRIO COMÉRCIO E SERVIÇOS EIRELI

## ANEXO I

### DESCRIPTIVO DO MATERIAL

Item 5

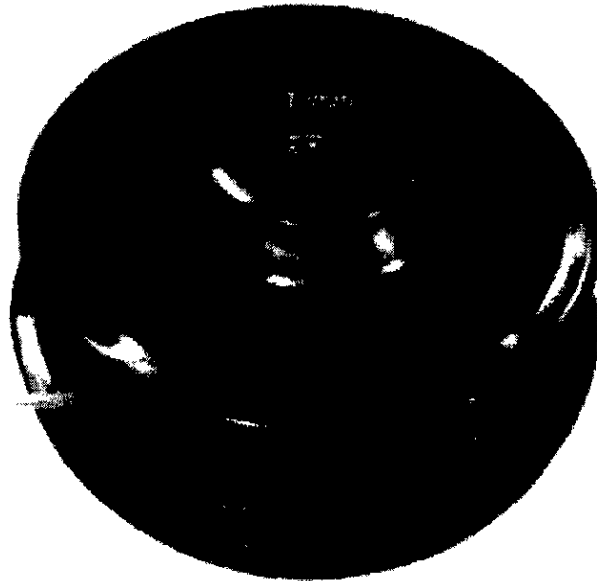

#### Características Técnicas:

Carretel Duraline Original Toyama P/ Roçadeira

Compatível com roçadeiras Toyama: RT26L / RT26LD / RT26LH / RT33C / RT33L / RT33LX / RT33L4T / RT43C / RT43L / RT43LD / RT43LPROKW / TBC262P / TBC26H / TBC26MT / TBC26SH / TBC33H / TBC33SH / TBC43H / TBC43SH / TBC43XP / TBC50XP

Diâmetro do furo: 10 mm

Marca: RP3 ou similar



# AQUÁRIO COMÉRCIO E SERVIÇOS EIRELI



Item 8

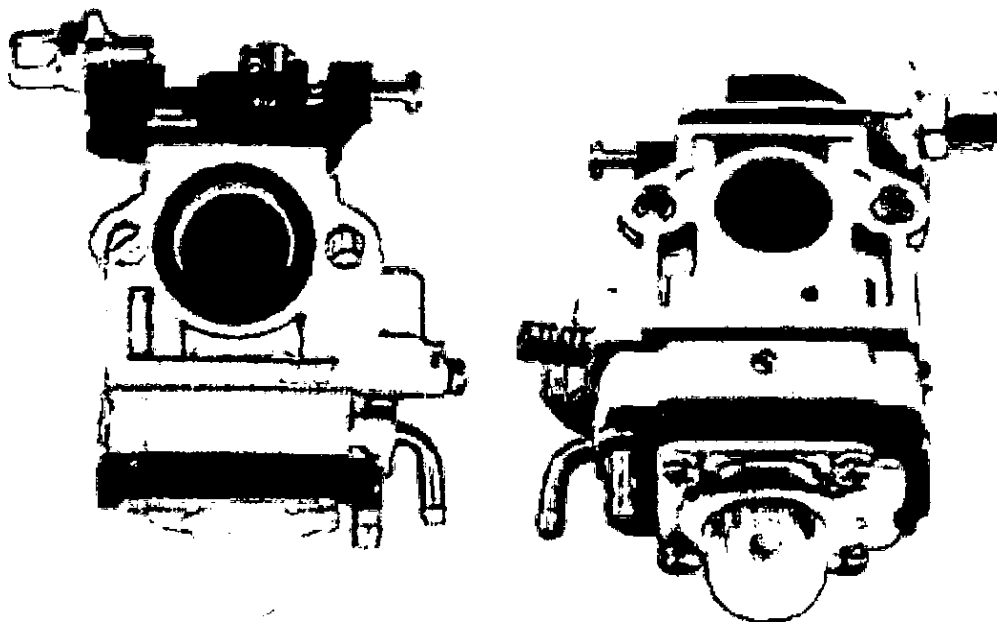

## Características Técnicas:

Carburador para Motores Gasolina 2T 43cc 52cc 62cc

Compatível com Roçadeiras Sopradores e Perfuradores de solo 43cc, 52cc, 62cc das seguintes marcas:

Vulcan, Kawashima, Toyama, Tekna, Brudden, Brutatec, Yamasaki Intertech, Intech Machine, Stomp, Terra, Siga Tools, SA Tools Branco, Matsuyama, Elite, FortG, Nagano, Tander, Ferrari Bandai, Dakk, PowerTec, Garthen, Tssaper, Infinit

Distância entre furos: 31 mm

Medida de abertura do difusor: 15 mm

Marca: Mammut ou similar

# AQUÁRIO COMÉRCIO E SERVIÇOS EIRELI

Item 13

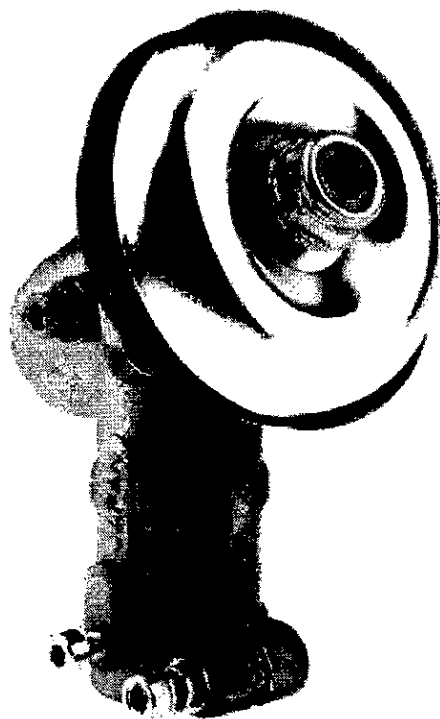

## **Características Técnicas:**

Transmissão Ponteira Roçadeira Toyama

Compatível com modelos: RT 43L / TBC 43H / TBC 43SH / TBC 43 X / TBC 52H / TBC 52 X

Diâmetro Tubo: 28 mm

9 Estrias

Marca: Supreme Parts



Ministério da Economia  
Secretaria Especial de Desburocratização, Gestão e Governo Digital  
Secretaria de Gestão

Sistema de Cadastramento Unificado de Fornecedores - SICAF

**Declaração**

Declaramos para os fins previstos na Lei nº 8.666, de 1993, conforme documentação registrada no SICAF, que a situação do fornecedor no momento é a seguinte:

**Dados do Fornecedor**

CNPJ: 41.826.614/0001-04  
Razão Social: AQUARIO COMERCIO E SERVICOS EIRELI  
Nome Fantasia:  
Situação do Fornecedor: Credenciado Data de Vencimento do Cadastro: 30/05/2022  
Natureza Jurídica: EMPRESA INDIVIDUAL DE RESPONSABILIDADE LIMITADA (DE NATUREZA EMPRESÁRIA)  
MEI: Não  
Porte da Empresa: Empresa de Pequeno

**Ocorrências e Impedimentos**

Ocorrência: Nada Consta  
Impedimento de Licitar: Nada Consta  
Ocorrências Impeditivas indiretas: Nada Consta  
Vínculo com "Serviço Público": Nada Consta

**Níveis cadastrados:**

Documento(s) assinalado(s) com "\*" está(ão) com prazo(s) vencido(s).

Fornecedor possui alguma pendência no Nível de Cadastramento indicado. Verifique mais informações sobre pendências nas funcionalidades de consulta.

**I - Credenciamento**

**II - Habilitação Jurídica**

**III - Regularidade Fiscal e Trabalhista Federal**

Receita Federal e PGFN	Validade:	17/05/2022
FGTS	Validade:	08/04/2022
Trabalhista ( <a href="http://www.tst.jus.br/certidao">http://www.tst.jus.br/certidao</a> )	Validade:	05/08/2022

**IV - Regularidade Fiscal Estadual/Distrital e Municipal (Possui Pendência)**

Receita Estadual/Distrital	Validade:	09/03/2022 (*)
Receita Municipal	Validade:	17/08/2022



## TRIBUNAL DE CONTAS DA UNIÃO



### Consulta Consolidada de Pessoa Jurídica

Este relatório tem por objetivo apresentar os resultados consolidados de consultas eletrônicas realizadas diretamente nos bancos de dados dos respectivos cadastros. A responsabilidade pela veracidade do resultado da consulta é do Órgão gestor de cada cadastro consultado. A informação relativa à razão social da Pessoa Jurídica é extraída do Cadastro Nacional da Pessoa Jurídica, mantido pela Receita Federal do Brasil.

Consulta realizada em: 28/03/2022 15:44:23

#### Informações da Pessoa Jurídica:

Razão Social: **AQUARIO COMERCIO E SERVICOS EIRELI**  
CNPJ: **41.826.614/0001-04**

#### Resultados da Consulta Eletrônica:

Órgão Gestor: **TCU**  
Cadastro: **Licitantes Inidôneos**  
Resultado da consulta: **Nada Consta**

Para acessar a certidão original no portal do órgão gestor, clique [AQUI](#).

Órgão Gestor: **CNJ**  
Cadastro: **CNIA - Cadastro Nacional de Condenações Cíveis por Ato de Improbidade Administrativa e Inelegibilidade**  
Resultado da consulta: **Nada Consta**

Para acessar a certidão original no portal do órgão gestor, clique [AQUI](#).

Órgão Gestor: **Portal da Transparência**  
Cadastro: **Cadastro Nacional de Empresas Inidôneas e Suspensas**  
Resultado da consulta: **Nada Consta**

Para acessar a certidão original no portal do órgão gestor, clique [AQUI](#).

Órgão Gestor: **Portal da Transparência**  
Cadastro: **CNEP - Cadastro Nacional de Empresas Punidas**  
Resultado da consulta: **Nada Consta**

Para acessar a certidão original no portal do órgão gestor, clique [AQUI](#).

Obs: A consulta consolidada de pessoa jurídica visa atender aos princípios de simplificação e

racionalização de serviços públicos digitais. Fundamento legal: Lei nº 12.965, de 23 de abril de 2014, Lei nº 13.460, de 26 de junho de 2017, Lei nº 13.726, de 8 de outubro de 2018, Decreto nº 8.638 de 15, de janeiro de 2016.

Data e hora da consulta: 28/03/2022 15:32:12

Usuário: 09252262466

**Cadastro Informativo de Créditos Não-Quitados - CADIN**

<b>CPF/CNPJ:</b> 41826614	<b>Título:</b> AQUARIO COMERCIO E SERVICOS EIRELI	<b>Situação:</b> Adimplente	<b>Total de Registros:</b> 0 Há até 30 dias: Há mais de 30 dias:
------------------------------	--	--------------------------------	--

Código	Credor	Data/Hora de inclusão
--------	--------	-----------------------

\* Registros incluídos há até 30 dias.



MINISTÉRIO DA DEFESA  
EXÉRCITO BRASILEIRO  
16º REGIMENTO DE CAVALARIA MECANIZADO  
(7º Regimento de Cavalaria Mecanizado/1971)  
REGIMENTO PIRAGIBE

**ATO DE RECONHECIMENTO DE DISPENSA DE LICITAÇÃO**

**NUP 64685.000514/2022-18**

**1. DO RECONHECIMENTO DA DISPENSA DE LICITAÇÃO**

Reconheço a Dispensa de Licitação nº 01/2022, realizada mediante cotação eletrônica no processo de nº 64685.000514/2022-18 fundamentada do artigo 24, inciso II, da Lei nº 8.666/93, para aquisição de peças para manutenção das roçadeiras do 16º R C Mec, junto a FJ MAQUINAS AGRICOLAS LTDA- 37.097.786/0001-17, AQUARIO COMERCIO E SERVICOS EIRELI- 41.826.614/0001-04, e GESSICA ZARZEKA OLIVO - GRM MAQUINAS E LOCACOES - 97.541.831/0001-02, tudo conforme o resultado da cotação eletrônica.

Bayeux/PB, 29 de março de 2022.

ORLANDO PACHECO NETO – Ten Cel  
Ordenador de Despesas do 16º Regimento de Cavalaria Mecanizado



Relação de itens atualizada do DIEx nº 7 de 24 de março de 2022, Cotação Eletrônica 01/2022.

FJ MAQUINAS AGRICOLAS LTDA- 37.097.786/0001-17				
ITEM	DESCRIÇÃO	QUANTIDADE	VALOR UNITÁRIO	VALOR TOTAL
1	Tanque de combustível compatível com a roçadeira gasolina marca toyama, motor 2 tempos, modelo tbc43h	7	R\$ 76,85	R\$ 537,98
2	Partida completa compatível com a roçadeira gasolina marca toyama, motor 2 tempos, modelo tbc43h.	7	R\$ 76,27	R\$ 533,89
3	Vela compatível com a roçadeira gasolina marca toyama, motor 2 tempos, modelo tbc43h.	7	R\$ 22,26	R\$ 155,79
4	Embreagem compatível com a roçadeira gasolina marca toyama, motor 2 tempos, modelo tbc43h.	7	R\$ 52,98	R\$ 370,89
6	Kit de mangueira de combustível com reparo do tanque contendo: o plug de encaixe do tanque com sulco interno de 19mm, mangueira de sucção, mangueira de retorno e filtro de combustível, que vão pré-montados. Compatível com a roçadeira gasolina marca toyama, motor 2 tempos, modelo tbc43h.	7	R\$ 30,00	R\$ 210,00
7	Flange de carburador compatível com a roçadeira gasolina marca toyama, motor 2 tempos, modelo tbc43h.	7	R\$ 38,23	R\$ 267,59
9	Kit de juntas completas, compatível com a roçadeira gasolina marca toyama, motor 2 tempos, modelo tbc43h.	7	R\$ 28,23	R\$ 197,60
10	Kit de cilindro ( cabeçote, pistões, anéis, vela e juntas) compatível com a roçadeira gasolina marca toyama, motor 2 tempos, modelo tbc43h.	5	R\$ 208,46	R\$ 1.042,30
11	Kit de filtro de ar completo, compatível com a roçadeira gasolina marca toyama, motor 2 tempos, modelo tbc43h.	7	R\$ 53,93	R\$ 377,50
12	Cabo do acelerador, compatível com a roçadeira gasolina marca toyama, motor 2 tempos, modelo tbc43h.	7	R\$ 37,58	R\$ 263,05
14	Lâmina de corte - duas pontas, furo 25,5mm, compatível com a roçadeira gasolina marca toyama, motor 2 tempos, modelo tbc43h.	8	R\$ 51,96	R\$ 415,67
17	Carretel de fio de nylon compatível com a roçadeira gasolina, marca sthil, modelo fs 220.	3	R\$ 67,53	R\$ 202,60
19	Filtro de ar completo, compatível com a roçadeira gasolina, marca sthil, modelo fs 220.	2	R\$ 39,94	R\$ 79,88
20	Vela de ignição compatível com a roçadeira gasolina, marca sthil, modelo fs 220	2	R\$ 30,00	R\$ 59,99
21	Embreagem completa com mola, compatível com a roçadeira gasolina, marca sthil, modelo fs 220.	2	R\$ 78,95	R\$ 157,90

4.372,24

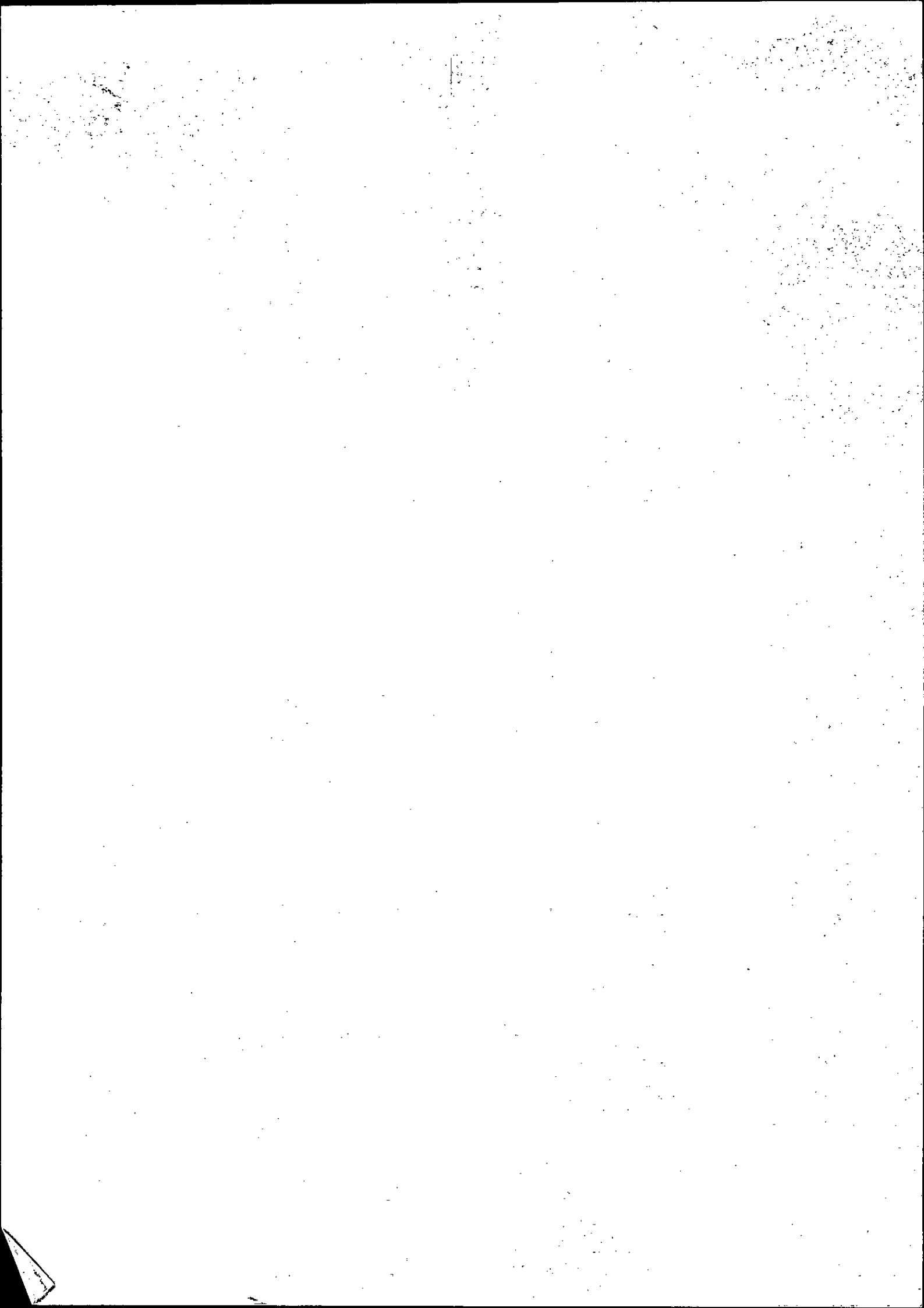



AQUARIO COMERCIO E SERVICOS EIRELI- 41.826.614/0001-04				
ITEM	DESCRIÇÃO	QUANTIDADE	VALOR UNITÁRIO	VALOR TOTAL
5	Carretei para nylon compatível com a roçadeira gasolina marca toyama, motor 2 tempos, modelo tbc43h.	7	R\$ 59,86	R\$ 419,00
8	Carburador compatível com a roçadeira gasolina marca toyama, motor 2 tempos, modelo tbc43h.	7	R\$ 152,86	R\$ 1.070,00
13	Transmissão, compatível com a roçadeira gasolina marca toyama, motor 2 tempos, modelo tbc43h.	7	R\$ 149,26	R\$ 1.044,80

2.533,65

GESSICA ZARZEKA OLIVO - GRM MAQUINAS E LOCACOES - 97.541.831/0001-02				
ITEM	DESCRIÇÃO	QUANTIDADE	VALOR UNITÁRIO	VALOR TOTAL
15	Lâmina 3 pontas de 300mm, compatível com a roçadeira gasolina, marca sthil, modelo fs 220.	3	R\$ 102,91	R\$ 308,73
16	Carburador compatível com a roçadeira gasolina, marca sthil, modelo fs 220.	1	R\$ 258,85	R\$ 258,85
18	Jogo de juntas do motor, compatível com a roçadeira gasolina, marca sthil, modelo fs 220.	1	R\$ 37,86	R\$ 37,86

  
REINALDO MIRANDA SAN MARTINS- 1º Ten  
Chefe do Almojarifado

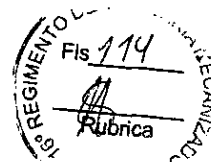

Ministério da Economia  
Secretaria Especial de Desburocratização, Gestão e Governo Digital  
Secretaria de Gestão

Sistema de Cadastramento Unificado de Fornecedores - SICAF

**Declaração**

Declaramos para os fins previstos na Lei nº 8.666, de 1993, conforme documentação registrada no SICAF, que a situação do fornecedor no momento é a seguinte:

**Dados do Fornecedor**

CNPJ: 97.541.831/0001-02 DUNS@: 895404631  
Razão Social: GESSICA ZARZEKA OLIVO - GRM MAQUINAS E LOCACOES  
Nome Fantasia: GRM MAQUINAS E LOCACOES  
Situação do Fornecedor: Credenciado Data de Vencimento do Cadastro: 20/12/2022  
Natureza Jurídica: EMPRESÁRIO (INDIVIDUAL)  
MEI: Não  
Porte da Empresa: Micro Empresa

**Ocorrências e Impedimentos**

Ocorrência: Nada Consta  
Impedimento de Licitar: Nada Consta  
Ocorrências Impeditivas indiretas: Nada Consta  
Vínculo com "Serviço Público": Nada Consta

**Níveis cadastrados:**

**I - Credenciamento**

**II - Habilitação Jurídica**

**III - Regularidade Fiscal e Trabalhista Federal**

Receita Federal e PGFN	Validade:	16/08/2022
FGTS	Validade:	08/04/2022
Trabalhista ( <a href="http://www.tst.jus.br/certidao">http://www.tst.jus.br/certidao</a> )	Validade:	24/09/2022

**IV - Regularidade Fiscal Estadual/Distrital e Municipal**

Receita Estadual/Distrital	Validade:	14/05/2022
Receita Municipal	Validade:	19/06/2022

**VI - Qualificação Econômico-Financeira**

Validade: 31/05/2022



Sistema Integrado  
de Administração Financeira  
do Governo Federal

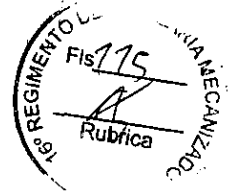

Data e hora da consulta: 30/03/2022 10:06:35

Usuário: 09252262466

### Cadastro Informativo de Créditos Não-Quitados - CADIN

<b>CPF/CNPJ:</b> 97541831	<b>Título:</b> GESSICA ZARZEKA OLIVO - GRM MAQUINAS E LOCACO	<b>Situação:</b> Adimplente	<b>Total de Registros:</b> 0 Há até 30 dias: Há mais de 30 dias:
------------------------------	---	--------------------------------	--

Código	Credor	Data/Hora de Inclusão
--------	--------	-----------------------

\* Registros incluídos há até 30 dias.



## TRIBUNAL DE CONTAS DA UNIÃO



### Consulta Consolidada de Pessoa Jurídica

Este relatório tem por objetivo apresentar os resultados consolidados de consultas eletrônicas realizadas diretamente nos bancos de dados dos respectivos cadastros. A responsabilidade pela veracidade do resultado da consulta é do Órgão gestor de cada cadastro consultado. A informação relativa à razão social da Pessoa Jurídica é extraída do Cadastro Nacional da Pessoa Jurídica, mantido pela Receita Federal do Brasil.

Consulta realizada em: 30/03/2022 10:06:59

#### Informações da Pessoa Jurídica:

Razão Social: **GESSICA ZARZEKA OLIVO - GRM MAQUINAS E LOCACOES**  
CNPJ: **97.541.831/0001-02**

#### Resultados da Consulta Eletrônica:

Órgão Gestor: **TCU**  
Cadastro: **Licitantes Inidôneos**  
Resultado da consulta: **Nada Consta**

Para acessar a certidão original no portal do órgão gestor, clique [AQUI](#).

Órgão Gestor: **CNJ**  
Cadastro: **CNIA - Cadastro Nacional de Condenações Cíveis por Ato de Improbidade Administrativa e Inelegibilidade**  
Resultado da consulta: **Nada Consta**

Para acessar a certidão original no portal do órgão gestor, clique [AQUI](#).

Órgão Gestor: **Portal da Transparência**  
Cadastro: **Cadastro Nacional de Empresas Inidôneas e Suspensas**  
Resultado da consulta: **Nada Consta**

Para acessar a certidão original no portal do órgão gestor, clique [AQUI](#).

Órgão Gestor: **Portal da Transparência**  
Cadastro: **CNEP - Cadastro Nacional de Empresas Punidas**  
Resultado da consulta: **Nada Consta**

Para acessar a certidão original no portal do órgão gestor, clique [AQUI](#).

Obs: A consulta consolidada de pessoa jurídica visa atender aos princípios de simplificação e

racionalização de serviços públicos digitais. Fundamento legal: Lei nº 12.965, de 23 de abril de 2014, Lei nº 13.460, de 26 de junho de 2017, Lei nº 13.726, de 8 de outubro de 2018, Decreto nº 8.638 de 15, de janeiro de 2016.

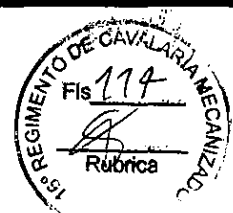

Ministério da Economia  
Secretaria Especial de Desburocratização, Gestão e Governo Digital  
Secretaria de Gestão

Sistema de Cadastramento Unificado de Fornecedores - SICAF

**Declaração**

Declaramos para os fins previstos na Lei nº 8.666, de 1993, conforme documentação registrada no SICAF, que a situação do fornecedor no momento é a seguinte:

**Dados do Fornecedor**

CNPJ: 41.826.614/0001-04  
Razão Social: AQUARIO COMERCIO E SERVICOS EIRELI  
Nome Fantasia:  
Situação do Fornecedor: Credenciado Data de Vencimento do Cadastro: 30/05/2022  
Natureza Jurídica: EMPRESA INDIVIDUAL DE RESPONSABILIDADE LIMITADA (DE NATUREZA EMPRESÁRIA)  
MEI: Não  
Porte da Empresa: Empresa de Pequeno

**Ocorrências e Impedimentos**

Ocorrência: Nada Consta  
Impedimento de Licitar: Nada Consta  
Ocorrências Impeditivas indiretas: Nada Consta  
Vínculo com "Serviço Público": Nada Consta

**Níveis cadastrados:**

Documento(s) assinalado(s) com "\*" está(ão) com prazo(s) vencido(s).

Fornecedor possui alguma pendência no Nível de Cadastramento indicado. Verifique mais informações sobre pendências nas funcionalidades de consulta.

**I - Credenciamento**

**II - Habilitação Jurídica**

**III - Regularidade Fiscal e Trabalhista Federal**

Receita Federal e PGFN	Validade:	17/05/2022
FGTS	Validade:	08/04/2022
Trabalhista ( <a href="http://www.tst.jus.br/certidao">http://www.tst.jus.br/certidao</a> )	Validade:	05/08/2022

**IV - Regularidade Fiscal Estadual/Distrital e Municipal (Possui Pendência)**

Receita Estadual/Distrital	Validade:	09/03/2022 (*)
Receita Municipal	Validade:	17/08/2022



**PREFEITURA DE  
SÃO PAULO  
FAZENDA**

SECRETARIA MUNICIPAL DA FAZENDA

**Certidão Conjunta de Débitos de Tributos Mobiliários**



**Certidão Número:** 0162625 - 2022

**CPF/CNPJ Raiz:** 41.826.614/

**Contribuinte:** AQUARIO COMERCIO E SERVICOS EIRELI

**Liberação:** 18/02/2022

**Validade:** 17/08/2022

**Tributos Abrangidos:** Imposto Sobre Serviços - ISS  
Taxa de Fiscalização de Localização Instalação e Funcionamento  
Taxa de Fiscalização de Anúncio - TFA  
Taxa de Fiscalização de Estabelecimento - TFE  
Taxa de Resíduos Sólidos de Serviços de Saúde - TRSS (incidência a partir de Jan/2011)  
Imposto Sobre Transmissão de Bens Imóveis - ITBI

**Unidades Tributárias:**

CCM 6.925.586-5- Início atv :05/05/2021 (R HEARCLITO GRACA, 171 - CEP: 02530-030)

Ressalvado o direito de a Fazenda Municipal cobrar e inscrever quaisquer dívidas de responsabilidade do sujeito passivo que vierem a ser apuradas ou que se verifiquem a qualquer tempo, inclusive em relação ao período contido neste documento, relativas a tributos administrados pela Secretaria Municipal da Fazenda e a inscrições em Dívida Ativa Municipal, junto à Procuradoria Geral do Município é certificado que a Situação Fiscal do Contribuinte supra, referente aos créditos tributários inscritos e não inscritos na Dívida Ativa abrangidos por esta certidão, até a presente data é: **REGULAR.**

A aceitação desta certidão está condicionada à verificação de sua autenticidade na Internet, no endereço <http://www.prefeitura.sp.gov.br/cidade/secretarias/fazenda/>.  
Qualquer rasura invalidará este documento.

Certidão expedida com base na Portaria Conjunta SF/PGM nº 4, de 12 de abril de 2017, Instrução Normativa SF/SUREM nº 3, de 6 de abril de 2015, Decreto 50.691, de 29 de junho de 2009, Decreto 51.714, de 13 de agosto de 2010; Portaria SF nº 268, de 11 de outubro de 2019 e Portaria SF nº 182, de 04 de agosto de 2021.

Certidão emitida às 16:54:26 horas do dia 28/03/2022 (hora e data de Brasília).

**Código de Autenticidade:** 3720CCAE

A autenticidade desta certidão deverá ser confirmada na página da Secretaria Municipal da Fazenda <http://www.prefeitura.sp.gov.br/sf>



## TRIBUNAL DE CONTAS DA UNIÃO



### Consulta Consolidada de Pessoa Jurídica

Este relatório tem por objetivo apresentar os resultados consolidados de consultas eletrônicas realizadas diretamente nos bancos de dados dos respectivos cadastros. A responsabilidade pela veracidade do resultado da consulta é do Órgão gestor de cada cadastro consultado. A informação relativa à razão social da Pessoa Jurídica é extraída do Cadastro Nacional da Pessoa Jurídica, mantido pela Receita Federal do Brasil.

Consulta realizada em: 30/03/2022 10:14:02

#### Informações da Pessoa Jurídica:

Razão Social: **AQUARIO COMERCIO E SERVICOS EIRELI**  
CNPJ: **41.826.614/0001-04**

#### Resultados da Consulta Eletrônica:

Órgão Gestor: **TCU**  
Cadastro: **Licitantes Inidôneos**  
Resultado da consulta: **Nada Consta**

Para acessar a certidão original no portal do órgão gestor, clique [AQUI](#).

Órgão Gestor: **CNJ**  
Cadastro: **CNIA - Cadastro Nacional de Condenações Cíveis por Ato de Improbidade Administrativa e Inelegibilidade**  
Resultado da consulta: **Nada Consta**

Para acessar a certidão original no portal do órgão gestor, clique [AQUI](#).

Órgão Gestor: **Portal da Transparência**  
Cadastro: **Cadastro Nacional de Empresas Inidôneas e Suspensas**  
Resultado da consulta: **Nada Consta**

Para acessar a certidão original no portal do órgão gestor, clique [AQUI](#).

Órgão Gestor: **Portal da Transparência**  
Cadastro: **CNEP - Cadastro Nacional de Empresas Punidas**  
Resultado da consulta: **Nada Consta**

Para acessar a certidão original no portal do órgão gestor, clique [AQUI](#).

Obs: A consulta consolidada de pessoa jurídica visa atender aos princípios de simplificação e

racionalização de serviços públicos digitais. Fundamento legal: Lei nº 12.965, de 23 de abril de 2014, Lei nº 13.460, de 26 de junho de 2017, Lei nº 13.726, de 8 de outubro de 2018, Decreto nº 8.638 de 15, de janeiro de 2016.

Data e hora da consulta: 30/03/2022 10:13:53  
Usuário: 09252262466

**Cadastro Informativo de Créditos Não-Quitados - CADIN**

CPF/CNPJ:	Título:	Situação	Total de Registros
41826614	AQUARIO COMERCIO E SERVICOS EIRELI	Adimplente	0

Há até 30 dias:  
Há mais de 30 dias:

Código	Credor	Data/Hora de Inclusão
--------	--------	-----------------------

\* Registros incluídos há até 30 dias.

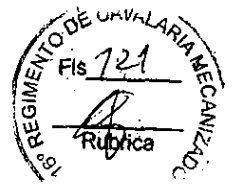

Ministério da Economia  
Secretaria Especial de Desburocratização, Gestão e Governo Digital  
Secretaria de Gestão

Sistema de Cadastramento Unificado de Fornecedores - SICAF

**Declaração**

Declaramos para os fins previstos na Lei nº 8.666, de 1993, conforme documentação registrada no SICAF, que a situação do fornecedor no momento é a seguinte:

**Dados do Fornecedor**

CNPJ: 37.097.786/0001-17 DUNS®: 928019924  
Razão Social: FJ MAQUINAS AGRICOLAS LTDA  
Nome Fantasia: F J MAQUINAS AGRICOLAS  
Situação do Fornecedor: Credenciado Data de Vencimento do Cadastro: 10/05/2022  
Natureza Jurídica: SOCIEDADE EMPRESÁRIA LIMITADA  
MEI: Não  
Porte da Empresa: Micro Empresa

**Ocorrências e Impedimentos**

Ocorrência: Consta  
Impedimento de Licitar: Nada Consta  
Ocorrências Impeditivas indiretas: Nada Consta  
Vínculo com "Serviço Público": Nada Consta

**Níveis cadastrados:**

**I - Credenciamento**

**II - Habilitação Jurídica**

**III - Regularidade Fiscal e Trabalhista Federal**

Receita Federal e PGFN Validade: 23/05/2022  
FGTS Validade: 15/04/2022  
Trabalhista (<http://www.tst.jus.br/certidao>) Validade: 24/09/2022

**IV - Regularidade Fiscal Estadual/Distrital e Municipal**

Receita Estadual/Distrital Validade: 15/05/2022  
Receita Municipal Validade: 08/04/2022

**VI - Qualificação Econômico-Financeira**

Validade: 31/05/2022



## TRIBUNAL DE CONTAS DA UNIÃO



### Consulta Consolidada de Pessoa Jurídica

Este relatório tem por objetivo apresentar os resultados consolidados de consultas eletrônicas realizadas diretamente nos bancos de dados dos respectivos cadastros. A responsabilidade pela veracidade do resultado da consulta é do Órgão gestor de cada cadastro consultado. A informação relativa à razão social da Pessoa Jurídica é extraída do Cadastro Nacional da Pessoa Jurídica, mantido pela Receita Federal do Brasil.

**Consulta realizada em:** 30/03/2022 09:57:43

#### Informações da Pessoa Jurídica:

Razão Social: **FJ MAQUINAS AGRICOLAS LTDA**  
CNPJ: **37.097.786/0001-17**

#### Resultados da Consulta Eletrônica:

Órgão Gestor: **TCU**  
Cadastro: **Licitantes Inidôneos**  
Resultado da consulta: **Nada Consta**

Para acessar a certidão original no portal do órgão gestor, clique [AQUI](#).

Órgão Gestor: **CNJ**  
Cadastro: **CNIA - Cadastro Nacional de Condenações Cíveis por Ato de Improbidade Administrativa e Inelegibilidade**  
Resultado da consulta: **Nada Consta**

Para acessar a certidão original no portal do órgão gestor, clique [AQUI](#).

Órgão Gestor: **Portal da Transparência**  
Cadastro: **Cadastro Nacional de Empresas Inidôneas e Suspensas**  
Resultado da consulta: **Nada Consta**

Para acessar a certidão original no portal do órgão gestor, clique [AQUI](#).

Órgão Gestor: **Portal da Transparência**  
Cadastro: **CNEP - Cadastro Nacional de Empresas Punidas**  
Resultado da consulta: **Nada Consta**

Para acessar a certidão original no portal do órgão gestor, clique [AQUI](#).

Obs: A consulta consolidada de pessoa jurídica visa atender aos princípios de simplificação e

racionalização de serviços públicos digitais. Fundamento legal: Lei nº 12.965, de 23 de abril de 2014, Lei nº 13.460, de 26 de junho de 2017, Lei nº 13.726, de 8 de outubro de 2018, Decreto nº 8.638 de 15, de janeiro de 2016.



Sistema Integrado  
de Administração Financeira  
do Governo Federal



Data e hora da consulta: 30/03/2022 09:55:43

Usuário: 09252262466

### Cadastro Informativo de Créditos Não-Quitados - CADIN

<b>CPF/CNPJ:</b> 37097786	<b>Título:</b> FJ MAQUINAS AGRICOLAS LTDA	<b>Situação:</b> Adimplente	<b>Total de Registros:</b> 0 Há até 30 dias: Há mais de 30 dias:
------------------------------	--	--------------------------------	---

Código	Credor	Data/Hora de inclusão
--------	--------	-----------------------

\* Registros incluídos há até 30 dias.

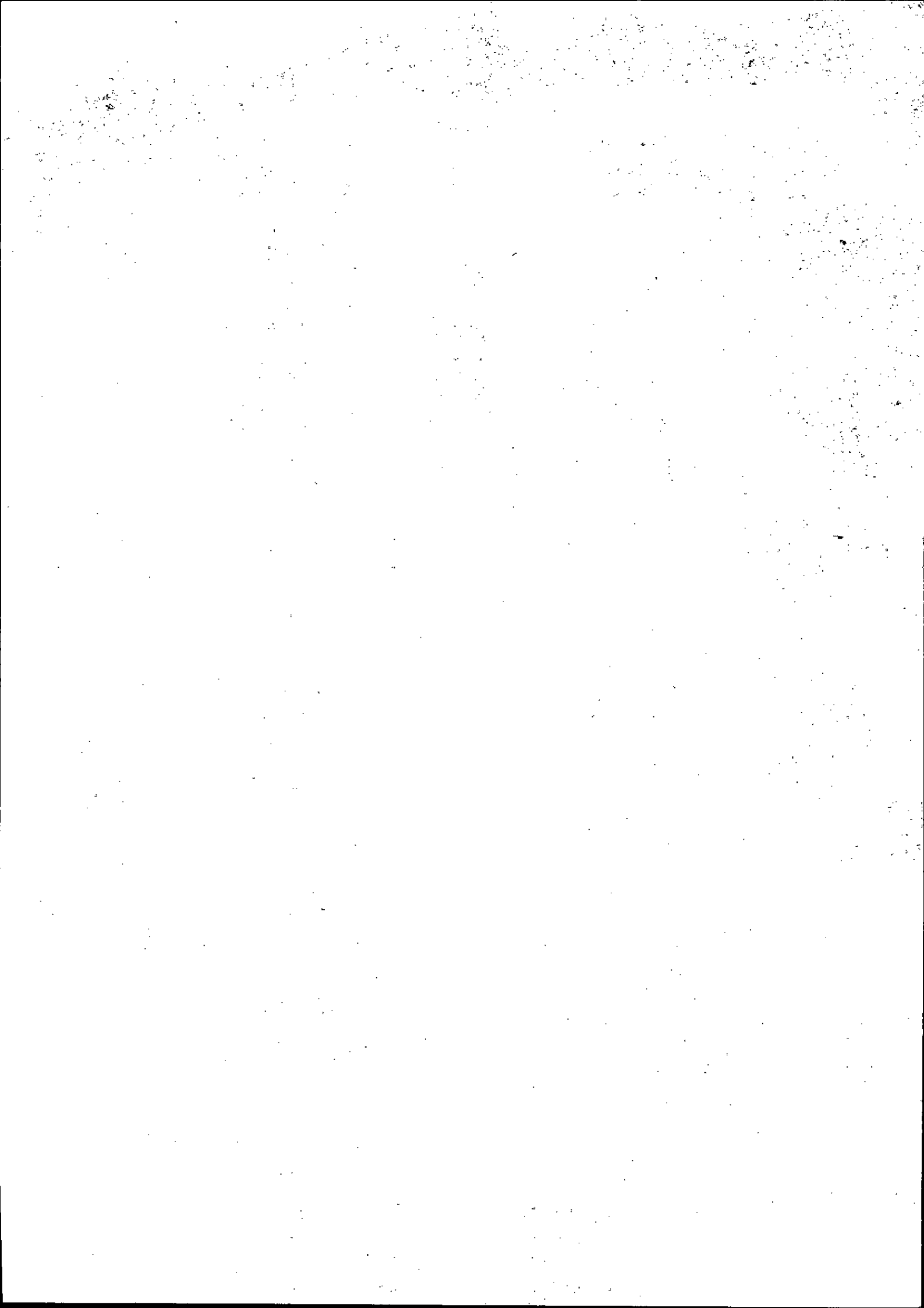

Data e hora da consulta: 30/03/2022 15:38

Usuário: \*\*\*.763.897-\*\*

Impressão Completa

**Nota de Empenho**

**UG Emitente**

Código	Nome	Moeda
160172	16º REGIMENTO DE CAVALARIA MECANIZADO	REAL - (R\$)
CNPJ	Endereço	CEP
09.576.223/0001-76	ESTRADA DO AEROPORTO, S/Nº AEROPORTO BAYEUX-PB	58308-330
Município	UF	Telefone
BAYEUX	PB	(83)3232-1177 ** OD / 3232-4277 ** PABX

Ano	Tipo	Número
2022	NE	34

**Célula Orçamentária**

Esfera	PTRES	Fonte de Recurso	Natureza da Despesa	UGR	Plano Interno
1	171460	0100000000	339030	160073	I3DAFUNADOM

Data de Emissão	Tipo	Processo	Taxa de Câmbio	Valor
29/03/2022	Ordinário	64685.000514/2022-18	0,0000	0,00

**Favorecido**

Código	Nome	CEP
97.541.831/0001-02	GESSICA ZARZEKA OLIVO - GRM MAQUINAS E LOCACO	89830-000
Endereço	UF	Telefone
PADRE JOAO SMEDT 1401 CENTRO	SC	
Município	UF	Telefone
ABELARDO LUZ	SC	

**Amparo Legal**

Código	Modalidade de Licitação	Ato Normativo	Artigo	Parágrafo	Inciso	Alínea
11	DISPENSA DE LICITACAO	LEI 8.666 / 1993	24	-	II	-

**Descrição**

24 - ATD DESPESA AQS MAT MANUT BENS MOVEIS, CONF DIEX 07/ALMOX/FISC ADM/16 R C MEC, DE 24 MAR 22. REC 2022NC004330 - DGO, 09MAR22. DOC COMPROB REG FISC VERIF. PROC ORIGEM COTAÇÃO ELETRÔNICA NR 01/2022 (UASG 160172)

**Local da Entrega**

BAYEUX/PB

**Informação Complementar**

16017206000012022 - UASG Minuta: 160172

**Sistema de Origem**

COMPRASNET-ME

Data e hora da consulta: 30/03/2022 15:38

Usuário: \*\*\*.763.897-\*\*

Impressão Completa

**Nota de Empenho**

**Lista de Itens**

<b>Natureza de Despesa</b>	<b>Total da Lista</b>
339030 - MATERIAL DE CONSUMO	0,00

**Subelemento 24 - MATERIAL P/ MANUT.DE BENS IMOVEIS/INSTALACOES**

Seq.	Descrição	Valor do Item
001	Item compra: 00015 - Lâmina 3 pontas de 300mm, compatível com a roça-deira gasolina, marca sthil, modelo fs 220.	0,00

Data	Operação	Quantidade	Valor Unitário	Valor Total
29/03/2022	Inclusão	3,00000	102,9100	308,73
29/03/2022	Anulação	3,00000	102,9100	308,73

Seq.	Descrição	Valor do Item
002	Item compra: 00016 - Carburador compatível com a roçadeira gasolina, marca sthil, modelo fs 220.	0,00

Data	Operação	Quantidade	Valor Unitário	Valor Total
29/03/2022	Inclusão	1,00000	258,8500	258,85
29/03/2022	Anulação	1,00000	258,8500	258,85

Seq.	Descrição	Valor do Item
003	Item compra: 00018 - Jogo de juntas do motor, compatível com a roçadeira gasolina, marca sthil, modelo fs 220.	0,00

Data	Operação	Quantidade	Valor Unitário	Valor Total
29/03/2022	Inclusão	1,00000	37,8600	37,86
29/03/2022	Anulação	1,00000	37,8600	37,86

**Assinaturas**

**Ordenador de Despesa**  
 ORLANDO PACHECO NETO  
 \*\*\*.785.820-\*\*  
 30/03/2022 11:36:19

**Responsável pela Nota de Empenho**  
 GUSTAVO VALE CARNEIRO  
 \*\*\*.522.624-\*\*  
 30/03/2022 09:52:25

Versão	Data/Hora	Operação
003	30/03/2022 11:36:20	Alteração

Data e hora da consulta: 30/03/2022 16:18

Usuário: \*\*\*.763.897-\*\*

Impressão Completa

**Nota de Empenho**

**UG Emitente**

<b>Código</b>	<b>Nome</b>	<b>Moeda</b>
160172	16º REGIMENTO DE CAVALARIA MECANIZADO	REAL - (R\$)
<b>CNPJ</b>	<b>Endereço</b>	<b>CEP</b>
09.576.223/0001-76	ESTRADA DO AEROPORTO, S/Nº AEROPORTO BAYEUX-PB	58308-330
<b>Município</b>	<b>UF</b>	<b>Telefone</b>
BAYEUX	PB	(83)3232-1177 ** OD / 3232-4277 ** PABX

<b>Ano</b>	<b>Tipo</b>	<b>Número</b>
2022	NE	35

**Célula Orçamentária**

<b>Esfera</b>	<b>PTRES</b>	<b>Fonte de Recurso</b>	<b>Natureza da Despesa</b>	<b>UGR</b>	<b>Plano Interno</b>
1	171460	0100000000	339030	160073	I3DAFUNADOM

<b>Data de Emissão</b>	<b>Tipo</b>	<b>Processo</b>	<b>Taxa de Câmbio</b>	<b>Valor</b>
29/03/2022	Ordinário	64685.000514/2022-18	0,0000	0,00

**Favorecido**

<b>Código</b>	<b>Nome</b>	<b>CEP</b>
41.826.614/0001-04	AQUARIO COMERCIO E SERVICOS EIRELI	02530-030
<b>Endereço</b>		
HERACLITO GRACA 171 CASA VERDE MEDIA		
<b>Município</b>	<b>UF</b>	<b>Telefone</b>
SAO PAULO	SP	

**Amparo Legal**

<b>Código</b>	<b>Modalidade de Licitação</b>	<b>Artigo</b>	<b>Parágrafo</b>	<b>Inciso</b>	<b>Alínea</b>
11	DISPENSA DE LICITACAO	24	-	II	-
<b>Ato Normativo</b>					
LEI 8.666 / 1993					

**Descrição**

24 - ATD DESP AQS MAT MANUT BENS MOVEIS, CONF DIEX NR 07/ALMOX/FISC ADM/16 R C MEC DE 24 MAR 22. REC 2022NC004330-DGO, 09 MAR 22. DOC COMPROB REG FISC VERIF. PROC ORIGEM COTAÇÃO ELETRÔNICA NR 01/2022 (UASG 160172)

**Local da Entrega**

BAYEUX/PB

**Informação Complementar**

16017206000012022 - UASG Minuta: 160172

**Sistema de Origem**

COMPASNET-ME

<b>Versão</b>	<b>Data/Hora</b>	<b>Operação</b>
003	30/03/2022 11:37:50	Alteração

Data e hora da consulta: 30/03/2022 16:18  
 Usuário: \*\*\*.763.897-\*\*  
 Impressão Completa

**Nota de Empenho**

**Lista de Itens**

**Natureza de Despesa** **Total da Lista**  
 339030 - MATERIAL DE CONSUMO 0,00

**Subelemento 24 - MATERIAL P/ MANUT.DE BENS IMOVEIS/INSTALACOES**

Seq.	Descrição	Valor do Item
001	Item compra: 00005 - Carretel para nylon compatível com a roçadeira gaso-lina marca toyama, motor 2 tempos, modelo tbc43h.	0,00

Data	Operação	Quantidade	Valor Unitário	Valor Total
29/03/2022	Inclusão	7,00000	59,8500	418,95
29/03/2022	Anulação	7,00000	59,8500	418,95

Seq.	Descrição	Valor do Item
002	Item compra: 00008 - Carburador compatível com a roçadeira gasolina marca toyama, motor 2 tempos, modelo tbc43h.	0,00

Data	Operação	Quantidade	Valor Unitário	Valor Total
29/03/2022	Inclusão	7,00000	152,8500	1.069,95
29/03/2022	Anulação	7,00000	152,8500	1.069,95

Seq.	Descrição	Valor do Item
003	Item compra: 00013 - Transmissão, compatível com a roçadeira gasolina marca toyama, motor 2 tempos, modelo tbc43h.	0,00

Data	Operação	Quantidade	Valor Unitário	Valor Total
29/03/2022	Inclusão	7,00000	149,2500	1.044,75
29/03/2022	Anulação	7,00000	149,2500	1.044,75

**Assinaturas**

**Ordenador de Despesa**  
 ORLANDO PACHECO NETO  
 \*\*\*.785.820-\*\*  
 30/03/2022 11:37:50

**Responsável pela Nota de Empenho**  
 GUSTAVO VALE CARNEIRO  
 \*\*\*.522.624-\*\*  
 30/03/2022 09:52:25

Versão	Data/Hora	Operação
003	30/03/2022 11:37:50	Alteração

Data e hora da consulta: 30/03/2022 14:05

Usuário: \*\*\*.763.897-\*\*

Impressão Completa

**Nota de Empenho**

**UG Emitente**

Código	Nome	Moeda
160172	16º REGIMENTO DE CAVALARIA MECANIZADO	REAL - (R\$)
CNPJ	Endereço	CEP
09.576.223/0001-76	ESTRADA DO AEROPORTO, S/Nº AEROPORTO BAYEUX-PB	58308-330
Município	UF	Telefone
BAYEUX	PB	(83)3232-1177 ** OD / 3232-4277 ** PABX

Ano	Tipo	Número
2022	NE	36

**Célula Orçamentária**

Esfera	PTRES	Fonte de Recurso	Natureza da Despesa	UGR	Plano Interno
1	171460	0100000000	339030	160073	I3DAFUNADOM

Data de Emissão	Tipo	Processo	Taxa de Câmbio	Valor
30/03/2022	Ordinário	64685.000514/2022-18	0,0000	4.872,24

**Favorecido**

Código	Nome	CEP
37.097.786/0001-17	FJ MAQUINAS AGRICOLAS LTDA	
Endereço		CEP
RIO BRILHANTE 1990	A JARDIM AGUA BOA	79812-130
Município	UF	Telefone
DOURADOS	MS	

**Amparo Legal**

Código	Modalidade de Licitação	Ato Normativo	Artigo	Parágrafo	Inciso	Alínea
11	DISPENSA DE LICITACAO	LEI 8.666 / 1993	24	-	II	-

**Descrição**

25 - ATD DESPESA AQS MAT MANUT BENS MOVEIS, CONF DIEX 07/ALMOX/FISC ADM/16 R C MEC, DE 24 MAR 22. REC 2022NC004330 - DGO, 09MAR22. DOC COMPROB REG FISC VERIF. PROC ORIGEM COTAÇÃO ELETRÔNICA NR 01/2022 (UASG 160172)

**Local da Entrega**

AV. MARECHAL RONDON S/N - JARDIM AEROPORTO - BAYEUX/PB (QUARTEL DO 16º R C MEC)

**Informação Complementar**

16017206000012022 - UASG Minuta: 160172

**Sistema de Origem**

COMPASNET-ME

Versão	Data/Hora	Operação
002	30/03/2022 13:56:38	Alteração

Data e hora da consulta: 30/03/2022 14:05

Usuário: \*\*\*.763.897-\*\*

Impressão Completa

**Nota de Empenho**

**Lista de Itens**

**Natureza de Despesa** **Total da Lista**  
339030 - MATERIAL DE CONSUMO 4.872,24

**Subelemento 25 - MATERIAL P/ MANUTENCAO DE BENS MOVEIS**

<b>Seq.</b>	<b>Descrição</b>	<b>Valor do Item</b>
001	Item compra: 00001 - Tanque de combustível compatível com a roçadeira gasolina marca toyama, motor 2 tempos, modelo tbc43h	537,98

Data	Operação	Quantidade	Valor Unitário	Valor Total
30/03/2022	Inclusão	7,00000	76,8543	537,98

<b>Seq.</b>	<b>Descrição</b>	<b>Valor do Item</b>
002	Item compra: 00002 - Partida completa compatível com a roçadeira gasolina marca toyama, motor 2 tempos, modelo tbc43h	533,89

Data	Operação	Quantidade	Valor Unitário	Valor Total
30/03/2022	Inclusão	7,00000	76,2700	533,89

<b>Seq.</b>	<b>Descrição</b>	<b>Valor do Item</b>
003	Item compra: 00003 - Vela compatível com a roçadeira gasolina marca toyama, motor 2 tempos, modelo tbc43h.	155,75

Data	Operação	Quantidade	Valor Unitário	Valor Total
30/03/2022	Inclusão	7,00000	22,2500	155,75

<b>Seq.</b>	<b>Descrição</b>	<b>Valor do Item</b>
004	Item compra: 00004 - Embreagem compatível com a roçadeira gasolina marca toyama, motor 2 tempos, modelo tbc43h.	370,86

Data	Operação	Quantidade	Valor Unitário	Valor Total
30/03/2022	Inclusão	7,00000	52,9800	370,86

<b>Seq.</b>	<b>Descrição</b>	<b>Valor do Item</b>
005	Item compra: 00006 - Kit de mangueira de combustível com reparo do tanque contendo: o plug de encaixe do tanque com sulco interno de 19mm, mangueira de sucção, mangueira de retorno e filtro de combustível, que vão pré-montados. Compatível com a roçadeira gasolina marca toyama, motor 2 tempos, modelo tbc43h.	210,00

Data	Operação	Quantidade	Valor Unitário	Valor Total
30/03/2022	Inclusão	7,00000	30,0000	210,00

<b>Seq.</b>	<b>Descrição</b>	<b>Valor do Item</b>
006	Item compra: 00007 - Flange de carburador compatível com a roçadeira gasolina marca toyama, motor 2 tempos, modelo tbc43h.	267,54

Data	Operação	Quantidade	Valor Unitário	Valor Total
30/03/2022	Inclusão	7,00000	38,2200	267,54

<b>Seq.</b>	<b>Descrição</b>	<b>Valor do Item</b>
007	Item compra: 00009 - Kit de juntas completas, compatível com a roçadeira gasolina marca toyama, motor 2 tempos, modelo tbc43h.	197,54

Versão	Data/Hora	Operação
002	30/03/2022 13:56:38	Alteração

Data e hora da consulta: 30/03/2022 14:05  
 Usuário: \*\*\*.763.897-\*\*  
 Impressão Completa

**Nota de Empenho**

**Lista de Itens**

**Natureza de Despesa** **Total da Lista**  
 339030 - MATERIAL DE CONSUMO 4.872,24

**Subelemento 25 - MATERIAL P/ MANUTENCAO DE BENS MOVEIS**

<b>Seq.</b>	<b>Descrição</b>	<b>Valor do Item</b>
007	Item compra: 00009 - Kit de juntas completas, compatível com a roçadeira gasolina marca toyama, motor 2 tempos, modelo tbc43h.	197,54

Data	Operação	Quantidade	Valor Unitário	Valor Total
30/03/2022	Inclusão	7,00000	28,2200	197,54

<b>Seq.</b>	<b>Descrição</b>	<b>Valor do Item</b>
008	Item compra: 00010 - Kit de cilindro ( cabeçote, pistões, anéis, vela e jun-tas) compatível com a roçadeira gasolina marca to-yama, motor 2 tempos, modelo tbc43h.	1.042,30

Data	Operação	Quantidade	Valor Unitário	Valor Total
30/03/2022	Inclusão	5,00000	208,4600	1.042,30

<b>Seq.</b>	<b>Descrição</b>	<b>Valor do Item</b>
009	Item compra: 00011 - Kit de filtro de ar completo, compatível com a roça-deira gasolina marca toyama, motor 2 tempos, mode-lo tbc43h.	377,44

Data	Operação	Quantidade	Valor Unitário	Valor Total
30/03/2022	Inclusão	7,00000	53,9200	377,44

<b>Seq.</b>	<b>Descrição</b>	<b>Valor do Item</b>
010	Item compra: 00012 - Cabo do acelerador, compatível com a roçadeira gasolina marca toyama, motor 2tempos, modelo tbc43h.	262,99

Data	Operação	Quantidade	Valor Unitário	Valor Total
30/03/2022	Inclusão	7,00000	37,5700	262,99

<b>Seq.</b>	<b>Descrição</b>	<b>Valor do Item</b>
011	Item compra: 00014 - Lâmina de corte duas pontas, furo 25,5mm, com-patível com a roçadeira gasolina marca toyama, mo-tor 2 tempos, modelo tbc43h.	415,60

Data	Operação	Quantidade	Valor Unitário	Valor Total
30/03/2022	Inclusão	8,00000	51,9500	415,60

<b>Seq.</b>	<b>Descrição</b>	<b>Valor do Item</b>
012	Item compra: 00017 - Carretel de fio de nylon compatível com a roçadeira gasolina, marca sthil, modelo fs 220.	202,59

Data	Operação	Quantidade	Valor Unitário	Valor Total
30/03/2022	Inclusão	3,00000	67,5300	202,59

<b>Seq.</b>	<b>Descrição</b>	<b>Valor do Item</b>
013	Item compra: 00019 - Filtro de ar completo, compatível com a roçadeira gasolina, marca sthil, modelo fs 220.	79,88

Versão	Data/Hora	Operação
002	30/03/2022 13:56:38	Alteração

Data e hora da consulta: 30/03/2022 14:05

Usuário: \*\*\*.763.897-\*\*

Impressão Completa

**Nota de Empenho**

**Lista de Itens**

**Natureza de Despesa** **Total da Lista**  
339030 - MATERIAL DE CONSUMO 4.872,24

**Subelemento 25 - MATERIAL P/ MANUTENCAO DE BENS MOVEIS**

Seq.	Descrição	Valor do Item
013	Item compra: 00019 - Filtro de ar completo, compatível com a roçadeira gasolina, marca sthil, modelo fs 220.	79,88

Data	Operação	Quantidade	Valor Unitário	Valor Total
30/03/2022	Inclusão	2,00000	39,9400	79,88

Seq.	Descrição	Valor do Item
014	Item compra: 00020 - Vela de ignição compatível com a roçadeira gasolina, marca sthil, modelo fs 220	59,98

Data	Operação	Quantidade	Valor Unitário	Valor Total
30/03/2022	Inclusão	2,00000	29,9900	59,98

Seq.	Descrição	Valor do Item
015	Item compra: 00021 - Embreagem completa com mola, compatível com a roçadeira gasolina, marca sthil, modelo fs 220.	157,90

Data	Operação	Quantidade	Valor Unitário	Valor Total
30/03/2022	Inclusão	2,00000	78,9500	157,90

**Assinaturas**

**Ordenador de Despesa**  
ORLANDO PACHECO NETO  
\*\*\*.785.820-\*\*  
30/03/2022 13:56:37

**Responsável pela Nota de Empenho**  
GUSTAVO VALE CARNEIRO  
\*\*\*.522.624-\*\*  
30/03/2022 10:15:58

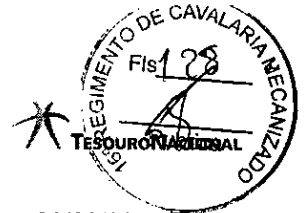

Data e hora da consulta: 30/03/2022 13:54

Usuário: \*\*\*.763.897-\*\*

Impressão Completa

Nota de Empenho

UG Emitente

Código	Nome	Moeda
160172	16º REGIMENTO DE CAVALARIA MECANIZADO	REAL - (R\$)
CNPJ	Endereço	CEP
09.576.223/0001-76	ESTRADA DO AEROPORTO, S/Nº AEROPORTO BAYEUX-PB	58308-330
Município	UF	Telefone
BAYEUX	PB	(83)3232-1177 ** OD / 3232-4277 ** PABX

Ano	Tipo	Número
2022	NE	37

Célula Orçamentária

Esfera	PTRES	Fonte de Recurso	Natureza da Despesa	UGR	Plano Interno
1	171460	0100000000	339030	160073	I3DAFUNADOM

Data de Emissão	Tipo	Processo	Taxa de Câmbio	Valor
30/03/2022	Ordinário	64685.000514/2022-18	0,0000	605,44

Favorecido

Código	Nome	CEP
97.541.831/0001-02	GESSICA ZARZEKA OLIVO - GRM MAQUINAS E LOCACO	
Endereço	CEP	
PADRE JOAO SMEDT 1401 CENTRO	89830-000	
Município	UF	Telefone
ABELARDO LUZ	SC	

Amparo Legal

Código	Modalidade de Licitação	Ato Normativo	Artigo	Parágrafo	Inciso	Alínea
11	DISPENSA DE LICITACAO	LEI 8.666 / 1993	24	-	II	-

Descrição

25 - ATD DESPESA AQS MAT MANUT BENS MOVEIS, CONF DIEX 07//ALMOX/FISC ADM/16 R C MEC, DE 24 MAR 22. REC 2022NC004330 - DGO, 09MAR22. DOC COMPROB REG FISC VERIF. PROC ORIGEM COTAÇÃO ELETRÔNICA NR 01/2022 (UASG 160172)

Local da Entrega

AV. MARECHAL RONDON S/N - JARDIM AEROPORTO - BAYEUX/PB (QUARTEL DO 16º R C MEC)

Informação Complementar

16017206000012022 - UASG Minuta: 160172

Sistema de Origem

COMPASNET-ME

Versão	Data/Hora	Operação
002	30/03/2022 11:40:23	Alteração

Data e hora da consulta: 30/03/2022 13:54

Usuário: \*\*\*.763.897-\*\*

Impressão Completa

**Nota de Empenho**

**Lista de Itens**

<b>Natureza de Despesa</b>	<b>Total da Lista</b>
339030 - MATERIAL DE CONSUMO	605,44

**Subelemento 25 - MATERIAL P/ MANUTENCAO DE BENS MOVEIS**

Seq.	Descrição	Valor do Item
001	Item compra: 00015 - Lâmina 3 pontas de 300mm, compatível com a roça-deira gasolina, marca sthil, modelo fs 220.	308,73

Data	Operação	Quantidade	Valor Unitário	Valor Total
30/03/2022	Inclusão	3,00000	102,9100	308,73

Seq.	Descrição	Valor do Item
002	Item compra: 00016 - Carburador compatível com a roçadeira gasolina, marca sthil, modelo fs 220.	258,85

Data	Operação	Quantidade	Valor Unitário	Valor Total
30/03/2022	Inclusão	1,00000	258,8500	258,85

Seq.	Descrição	Valor do Item
003	Item compra: 00018 - Juego de juntas do motor, compatível com a roçadeira gasolina, marca sthil, modelo fs 220.	37,86

Data	Operação	Quantidade	Valor Unitário	Valor Total
30/03/2022	Inclusão	1,00000	37,8600	37,86

**Assinaturas**

**Ordenador de Despesa**  
ORLANDO PACHECO NETO  
\*\*\*.785.820-\*\*  
30/03/2022 11:40:23

**Responsável pela Nota de Empenho**  
GUSTAVO VALE CARNEIRO  
\*\*\*.522.624-\*\*  
30/03/2022 10:15:58

Versão	Data/Hora	Operação
002	30/03/2022 11:40:23	Alteração



Data e hora da consulta: 30/03/2022 13:55  
 Usuário: \*\*\*.763.897.\*\*  
 Impressão Completa

**Nota de Empenho**

**UG Emitente**

Código	Nome	Moeda
160172	16º REGIMENTO DE CAVALARIA MECANIZADO	REAL - (R\$)
CNPJ	Endereço	CEP
09.576.223/0001-76	ESTRADA DO AEROPORTO, S/Nº AEROPORTO BAYEUX-PB	58308-330
Município	UF	Telefone
BAYEUX	PB	(83)3232-1177 ** OD / 3232-4277 ** PABX

Ano	Tipo	Número
2022	NE	38

**Célula Orçamentária**

Esfera	PTRES	Fonte de Recurso	Natureza da Despesa	UGR	Piano Interno
1	171460	0100000000	339030	160073	I3DAFUNADOM

Data de Emissão	Tipo	Processo	Taxa de Câmbio	Valor
30/03/2022	Ordinário	64685.000514/2022-18	0,0000	2.533,65

**Favorecido**

Código	Nome	CEP
41.826.614/0001-04	AQUARIO COMERCIO E SERVICOS EIRELI	02530-030
Endereço		
HERACLITO GRACA 171 CASA VERDE MEDIA		
Município	UF	Telefone
SAO PAULO	SP	

**Amparo Legal**

Código	Modalidade de Licitação	Ato Normativo	Artigo	Parágrafo	Inciso	Alínea
11	DISPENSA DE LICITACAO	LEI 8.666 / 1993	24	-	II	-

**Descrição**

25 - ATD DESPESA AQS MAT MANUT BENS MOVEIS, CONF DIEX 07/ALMOX/FISC ADM/16 R C MEC, DE 24 MAR 22. REC 2022NC004330 - DGO, 09MAR22. DOC COMPROB REG FISC VERIF. PROC ORIGEM COTAÇÃO ELETRÔNICA NR 01/2022 (UASG 160172)

**Local da Entrega**

AV MARECHAL RONDON S/N - JARDIM AEROPORTO - BAYEUX/PB (QUARTEL DO 16 RC MEC)

**Informação Complementar**

16017206000012022 - UASG Minuta: 160172

**Sistema de Origem**

COMPASNET-ME

Versão	Data/Hora	Operação
002	30/03/2022 11:40:56	Alteração

Data e hora da consulta: 30/03/2022 13:55

Usuário: \*\*\*.763.897-\*\*

Impressão Completa

**Nota de Empenho**

**Lista de Itens**

<b>Natureza de Despesa</b>	<b>Total da Lista</b>
339030 - MATERIAL DE CONSUMO	2.533,65

**Subelemento 25 - MATERIAL P/ MANUTENCAO DE BENS MOVEIS**

Seq.	Descrição	Valor do Item
001	Item compra: 00005 - Carretel para nylon compatível com a roçadeira gaso-lina marca toyama, motor 2 tempos, modelo tbc43h.	418,95

Data	Operação	Quantidade	Valor Unitário	Valor Total
30/03/2022	Inclusão	7,00000	59,8500	418,95

Seq.	Descrição	Valor do Item
002	Item compra: 00008 - Carburador compatível com a roçadeira gasolina marca toyama, motor 2 tempos, modelo tbc43h.	1.069,95

Data	Operação	Quantidade	Valor Unitário	Valor Total
30/03/2022	Inclusão	7,00000	152,8500	1.069,95

Seq.	Descrição	Valor do Item
003	Item compra: 00013 - Transmissão, compatível com a roçadeira gasolina marca toyama, motor 2 tempos, modelo tbc43h.	1.044,75

Data	Operação	Quantidade	Valor Unitário	Valor Total
30/03/2022	Inclusão	7,00000	149,2500	1.044,75

**Assinaturas**

**Ordenador de Despesa**  
ORLANDO PACHECO NETO  
\*\*\*.785.820-\*\*  
30/03/2022 11:40:55

**Responsável pela Nota de Empenho**  
GUSTAVO VALE CARNEIRO  
\*\*\*.522.624-\*\*  
30/03/2022 10:15:58



MINISTÉRIO DA DEFESA  
EXÉRCITO BRASILEIRO  
16º REGIMENTO DE CAVALARIA MECANIZADO  
(7º Regimento de Cavalaria Mecanizado)  
REGIMENTO PIRAGIBE

**TERMO DE ENCERRAMENTO DE VOLUME**

Aos 30 dias do mês de março do ano de 2022, procedemos o fechamento deste volume nº 01 da Dispensa de Licitação nº 01/2022, Protocolo Geral nº 64685.000514/2022-18, contendo 130 folhas.

FILIFE DE JESUS BRUM-2º Sgt  
Auxiliar da Seção de Aquisições, Licitações e Contratos

