



MINISTÉRIO DA DEFESA
EXÉRCITO BRASILEIRO
7º BATALHÃO DE ENGENHARIA DE COMBATE
(Batalhão De Engenheiros / 1855)
BATALHÃO VISCONDE DE TAUNAY

SALC

2022

INTERESSADO: 7º BATALHÃO DE ENGENHARIA DE COMBATE

ASSUNTO: Aquisição de EPI (equipamento de proteção Individual) e Ferramental de Oficina para as atividades administrativas que compõem o Grupo de Coordenação e Acompanhamento de Licitações e Contratos GCALC da Guarnição de Natal.

VOLUME 02 / 05

ANEXO: PROCESSO ADMINISTRATIVO (NUP) Nº 64036.004793/2022-25, COM 400 FOLHAS NUMERADAS.

MOVIMENTO DO PROCESSO

DESTINO	DATA	DESTINO	DATA
1 -			13
2			14
3			15
4			16
5			17
6			18
7			19
8			20
9			21
10			22
11			23
12			24



**MINISTÉRIO DA DEFESA
EXÉRCITO BRASILEIRO
7º BATALHÃO DE ENGENHARIA DE COMBATE
(Batalhão de Engenheiros / 1855)
BATALHÃO VISCONDE DE TAUNAY**

TERMO DE ABERTURA DE VOLUME

ABERTURA DE PROCESSO NUP: nº 64036.004793/2022-25

PREGÃO ELETRÔNICO Nº 17/2022

VOLUME 02

Aos cinco dias do mês de agosto do ano de dois mil e vinte e dois, nesta cidade, Natal/RN, no 7º batalhão de engenharia de combate, procedemos a abertura **VOLUME 02** do processo (NUP) Nº **64036.004793/2022-25**, que se inicia com a página de Capa, não incluindo este termo. Do que para constar, eu **MARCOS NEUHAUS** Cap, Chefe da SALC, Seção de Aquisições Licitações e Contratos do 7º BE CMB subscrevo e assino.

Natal, 05 de Agosto de 2022

MARCOS NEUHAUS - Cap
Chefe da SALC do 7º BE CMB

55	Descolador de pneus manual descrição do produto • descolador para pneus • utilizada para descolar o talão do pneu do aro no processo de desmontagem • comprimento: 1195 mm •	und	1	10	1099	822,11	1458,24	1126,45	R\$ 11.264,50
56	Espátula chata para desmontar pneu de autos 600mm – Descrição do produto - ferramenta forjada com liga especial, feita de aço com cabo emborrachado, zincada prata - recebendo tratamento térmico para maior durabilidade, sendo assim não irá enferrujar ou trincar a chave, dando melhor qualidade e durabilidade ao produto - utilizado para desempenar as bordas de rodas de ferro (aço), de automóveis e utilitários leves - comprimento: 350mm - garantia: 12 meses (3 meses de garantia legal por lei, contando a partir da data de emissão da nota fiscal de venda e 9 meses de garantia concedido pelo fabricante contra defeito de fabricação)	und	1	10	96,25	107,82	135,53	113,2	R\$ 1.132,00



57	Espátula para montagem e desmontagem de pneu sem câmara de caminhão e ônibus similar ou superior kraucher modelo: kt01	und	1	20	96,25	107,82	135,53	113,2	R\$ 2.264,00
58	Assentador de talão, descrição do produto • equipamento para assentar os talões dos pneus de forma rápida e segura • pressão de trabalho: 100/120 lb • reservatório de ar super-reforçado conforme testes hidrostáticos • válvula de segurança • componentes de primeira qualidade (registros, manômetros, etc) • garantia: 6 meses (3 meses de garantia legal por lei, contando a partir da data de emissão da nota fiscal de venda e 3 meses de garantia concedido pelo fabricante contra defeito de fabricação)	und	1	10	849,47	949,99	977,59	925,68	R\$ 9.256,80





59	<p>Jogo de espátulas com 2 unidades, para montagem e desmontagem de pneus sem câmara de veículos utilitários. Produto forjado inteiro, sem emendas. Fabricado em aço maciço, conferindo durabilidade e maior vida útil ao produto. - acompanha: :: trava (g-100-516) - medidas: 7/8 pol. X 960mm - garantia: 3 meses similar ou superior ref.: Crferramentas-g100-526 marca.: Crferramentas</p>	und	1	10	135,53	251,68	274,29	220,5	R\$	2.205,00
60	<p>Espátula cr-v perfil curvo 24 pol, descrição do produto espátula perfil especial curvo para trabalhos pesados. Fabricado em aço cromo vanádio com acabamento cromado fosco acetinado, conferindo resistência e durabilidade à peça. - medida: 24 pol. - similar ou superior ref.: Gedore red-r90610075</p>	und	1	10	135,53	251,68	274,29	220,5	R\$	2.205,00

61	<p>Calibrador e inflador de pneus de caminhão , - podendo também ser usado para veículos leves (automóveis, motos, bicicletas) - possui 3 funções : inflar, esvaziar e medir a pressão do pneu - é uma ótima opção para oficinas mecânicas, borracharias, garagens e empresas de transporte devido ao seu baixo custo - instrumento de uso profissional de elevada confiabilidade - acompanha certificado de aferição do manômetro e manual do usuário - visor com escala 0 a 150 psi com divisão de 2 psi e com escala equivalente em kgf / cm2 - comprimento da mangueira = 30 cm - equipado com bico duplo na ponta da mangueira - rosca de entrada de ar = ¼ npt</p>	und	1	5	1.197,97	1.450,00	1.524,95	1390,97	R\$ 6.954,85
----	--	-----	---	---	----------	----------	----------	---------	--------------





MINISTÉRIO DA DEFESA
EXÉRCITO BRASILEIRO
7º BATALHÃO DE ENGENHARIA DE COMBATE
(BATALHÃO DE ENGENHEIROS / 1855)
BATALHÃO VISCONDE DE TAUNAY

JUSTIFICATIVA DE PESQUISA DE PREÇOS

PREGÃO Nº 17/2021
(Processo Administrativo NUP: 64036.004793/2022-25)

OBJETO: O objeto desta Pesquisa de Preço é aquisição de EPI(equipamento de proteção Individual) e Ferramental de oficina.

I – PRELIMINAR

A Administração Pública, ao contratar, seja por meio de licitação ou pela contratação direta, deve realizar a pesquisa de mercado para verificar o custo do objeto pretendido. O fundamento legal desta exigência encontra-se no inc. II, do §2º, do art. 40 e do inc. IV, do art. 43, ambos da Lei 8.666/93, e art. 3º, inc. III, da Lei 10.520/02.

A intenção do legislador, ao instituir tal obrigação às Entidades Licitadoras, foi a de promover o estabelecimento de um preço referencial, a fim de que aquelas pudessem verificar a compatibilidade entre os valores orçados e aqueles efetivamente apresentados pelos licitantes, por ocasião da apresentação de suas respectivas propostas. Verifica-se, assim, que em todo e qualquer certame licitatório realizado pelo Poder Público, independentemente de seu objeto constituir-se em fornecimento de bens ou prestação de serviços; deverá ser juntado ao processo administrativo correspondente, o orçamento estimado da contratação pretendida.

No que diz respeito ao número mínimo de orçamentos que devem ser buscados pela Administração, a legislação nada previu. No entanto, os Ministros do Tribunal de Contas da União (TCU), se pronunciaram (Acórdão 980/95 – Plenário) no sentido de que deverão ser juntados ao processo licitatório, **no mínimo três orçamentos**, veja-se:

O Tribunal Pleno, diante das razões expostas pelo Relator, DECIDE:

(...)

8.2. Determinar às Indústrias... que:

(...)

8.2.4. proceda, nas licitações, dispensas ou inexigibilidades, à consulta de preços correntes no mercado, ou fixados por órgão oficial competente ou, ainda, constantes do sistema de registro de preços, em cumprimento ao disposto no art. 43, inciso IV, da Lei nº 8.666/93, consubstanciando-a em, **pelo menos, três orçamentos de fornecedores distintos**, os quais devem ser anexados ao procedimento licitatório. (sem grifos no original)



A respeito dos parâmetros que poderão ser utilizados para a realização da pesquisa de preços, importante citar a redação atual do art. 5º da Instrução Normativa 073 de 05 de agosto de 2020, que dispõe sobre os procedimentos administrativos básicos para a realização de pesquisa de preços para a aquisição de bens e contratação de serviços em geral:

Art. 5º A pesquisa de preços para fins de determinação do preço estimado em processo licitatório para a aquisição e contratação de serviços em geral será realizada mediante a utilização dos seguintes parâmetros, empregados de forma combinada ou não:

I – Painel de Preços, disponível no endereço eletrônico gov.br/paineldeprescos, desde que as cotações refiram-se a aquisições ou contratações firmadas no período de até 1 (um) ano anterior à data de divulgação do instrumento convocatório;

II – aquisições e contratações similares de outros entes públicos, firmadas no período de até 1 (um) ano anterior à data de divulgação do instrumento convocatório;

III – dados de pesquisa publicada em mídia especializada, de sítios eletrônicos especializados ou de domínio amplo, desde que atualizados no momento da pesquisa e compreendidos no intervalo de até 6 (seis) meses de antecedência da data de divulgação do instrumento convocatório, contendo a data e hora de acesso; ou

IV – pesquisa direta com fornecedores, mediante solicitação formal de cotação, desde que os orçamentos considerados estejam compreendidos no intervalo de até 6 (seis) meses de antecedência da data de divulgação do instrumento convocatório.

§1º Deverão ser priorizados os parâmetros estabelecidos nos incisos I e II.

§2º Quando a pesquisa de preços for realizada com os fornecedores, nos termos do inciso IV, deverá ser observado:

I – prazo de resposta conferido ao fornecedor compatível com a complexidade do objeto a ser licitado;

II – obtenção de propostas formais, contendo, no mínimo:

a) descrição do objeto, valor unitário e total;

b) número do Cadastro de Pessoa Física – CPF ou do Cadastro Nacional de Pessoa Jurídica – CNPJ do proponente;

c) endereço e telefone de contato; e

d) data de emissão.

III – registro, nos autos da contratação correspondente, da relação de fornecedores que foram consultados e não enviaram propostas como resposta à solicitação de que trata o inciso IV do caput.

Frise-se que a redação anterior do dispositivo acima citado, previa **ordem de preferência** entre os parâmetros utilizados para a pesquisa de mercado, segundo a qual a pesquisa realizada no Portal de Compras Governamentais possuía preferência em relação à pesquisa publicada em mídia especializada, sítios eletrônicos especializados ou de domínio amplo e assim sucessivamente, na ordem dos incisos do art. 5º.

II – AMPLITUDE DA PESQUISA DE PREÇO.

a) Painel de Preços disponível, endereço eletrônico <http://paineldepocos.planejamento.gov.br>: (Inc. I, art. 5º, IN 73/2020).

a.1) Justificativa: Foram realizados 3 (três) pesquisas para cada item, através da pesquisa de painel de preços.

b) Aquisições e contratações similares de outros entes públicos, firmadas no período de até 1 (um) ano anterior à data de divulgação do instrumento convocatório: (Inc. II, art. 5º, IN 73/2020).

b.1) Justificativa: Não utilizado.

c) Pesquisa publicada em mídia especializada, de sítios eletrônicos especializados ou de domínio amplo, desde que atualizados no momento da pesquisa e compreendidos no intervalo de até 6 (seis) meses de antecedência da data de divulgação do instrumento convocatório, contendo a data e hora de acesso (Inc. III, art. 5º, IN 73/2020).

c.1) Justificativa: Foram utilizadas as pesquisas em sites especializados.

d) Pesquisa com os fornecedores, desde que as datas das pesquisas não se diferenciem em mais de 180 (cento e oitenta) dias. (Inc. IV, art. 5º, IN 73/2020).

d.1) Justificativa: Não utilizado.

III – CONCLUSÃO.

Diante dos motivos expostos e de acordo com da IN 73/2020, foi possível realizar as pesquisas de preço de cada item, através do Painel de preços e preços de sites especializados.

Natal/RN, 16 de maio de 2022.



FELIPE MAGALHÃES DA SILVA – 1ºTen
Chefe da Seção de Controle do 7º BE Cmb

Aprovo, em 16 de maio de 2022



LEONARDO ATICO FERREIRA DE MELO – Cel
Ordenador de Despesas do 7º Batalhão de Engenharia de Combate



MINISTÉRIO DA DEFESA
EXÉRCITO BRASILEIRO
7º BATALHÃO DE ENGENHARIA DE COMBATE
(BATALHÃO DE ENGENHEIROS /1855 - BATALHÃO VISCONDE DE TAUNAY)

MAPA COMPARATIVO
EPI e FERRAMENTAL
LOCAL: 7º BATALHÃO DE ENGENHARIA DE COMBATE
RUA: RUA DJALMA MARANHÃO, Nº 641, BAIRRO: NOVA DESCOBERTA; CEP: 59.075-290.
ENTREGA: SEDE DO 7º BATALHÃO DE ENGENHARIA DE COMBATE, NATAL – RN.

Item	Especificação	Und	Qtd Min	Qtd Max	Item De Ampla Participação			Valor Estimado Por Item	
					PAINEL DE PREÇO 1	PAINEL DE PREÇO 2	PAINEL DE PREÇO 3		
1	Óculos de proteção para soldagem oxi-acetilênica, com lentes redondas escuras, tonalidade 8, diâmetro das lentes 50mm, com elástico ajustável para fixação na cabeça.	und	1	50	23	28	42,33	31,11	R\$ 1.555,50



2	Máscara de solda de auto escurecimento, recarregável automaticamente com sistema de energia solar, com fator de escurecimento ajustável e sistema de regulagem de posição facial, área de visão de 98x43mm , proteção uv/iv din 13, estado visível din 4, fator de escurecimento de din 9 à din 13, tempo de polarização menor que 0,0001 seg, tempo de despolarização de 0,25 à 0,80 seg. Peso entre 500 e 600 gramas.	und	1	10	284,07	246,5	180	236,86	R\$ 2.368,60
3	Gás oxigênio para recarga de cilindro utilizado em solda, recarga de cilindro com 10 metros cúbicos.(M)	und	1	200	68,65	62	61,9	64,18	R\$ 12.836,00
4	Gás acetileno para recarga de cilindro utilizado em solda, recarga de cilindro com 10 kg.	und	1	200	117	95,2	93,42	101,87	R\$ 20.374,00



5	Jogo de brocas para perfuração de aço com 25 peças de dimensões 1mm, 1,5mm, 2,0mm, 2,5mm, 3,0mm, 3,5mm, 4,0mm, 4,5mm, 5,0mm, 5,5mm, 6,0mm, 6,5mm, 7,0mm, 7,5mm, 8,0mm, 8,5mm, 9,0mm, 9,5mm, 10,0mm, 10,5mm, 11,0mm, 11,5mm, 12,0mm, 12,5mm, 13,0mm, hastes cilíndricas em aço rápido, com estojo metálico.	und	1	10	380,83	256,33	266,94	319,92	R\$ 3.199,20
6	Jogo de lima agulha, comprimento de 150mm, com 12 peças, cabo em polipropileno com borracha termoplástica. Modelos de limas: redonda, faca, chata 2 cantos redondos, chata com ponta, chata paralela, amêndoa, oval, barrete, paralela 2 cantos redondos, triangular, quadrada, meia cana.	und	1	10	312	312	214,99	261,11	R\$ 2.611,10



7	<p>Esmerilhadeira angular 7 polegadas, 220v, 2600w, com engrenagens usinadas e estator protegido com resina, botão-trava para impedir vazamentos de graxa, motor com proteção do induzido contra pó e fagulhas, punho auxiliar antivibração, escovas de carvão autodesligantes, pino trava para fácil troca dos acessórios, capa de proteção com trava que não se desloca em caso de quebra do disco, 3 pontos para adaptação do punho auxiliar, com velocidade de rotação (sem carga) superior ou igual à 8.500 r.p.m, acompanhada de chave de pino, arruela de apoio, porca de aperto e capa de proteção.</p>	und	1	10	735,74	837	906,55	826,43	R\$ 8.264,30
---	---	-----	---	----	--------	-----	--------	--------	--------------



8	<p>Esmerilhadeira angular 4,5 polegadas, 220v, 720w, velocidade de rotação (sem carga) superior ou igual à 11.000 r.p.m, rosca do eixo de esmerilhamento m 14, diâmetro do disco 115 mm, prato de apoio em borracha de diâmetro 115 mm, diâmetro da catrabucha tipo tacho 75 mm, peso máximo de 1,9kg, com proteção contra arranque acidental (evita que a ferramenta seja reiniciada automaticamente após um corte de energia). Acompanhada de empunhadeira auxiliar e porca redonda.</p>	und	1	10	414	615,94	635,1	555,01	R\$ 5.550,10
9	<p>Furadeira 220v, 800w, velocidade de rotação 3000 rpm, tamanho do mandril 13 mm, torque nominal de 5,2 / 2,0 nm, amplitude de aperto de 1,5 a 13 mm, potência útil de 420w. Acompanhada de empunhadeira auxiliar, limitador de profundidade, mala de transporte e chave de mandril.</p>	und	1	10	1235,65	1179,81	1119	1178,15	R\$ 11.781,50

10	Mandril pesado em metal b22 para furadeira de bancada, para brocas de espessura entre 5mm e 20mm.	und	1	10	22,48	24,9	16	21,13	R\$	211,30
11	Par de luvas de vaqueta profissional para solda, forrada, referência: lsk ca: 37199, tamanho 10,5.	und	1	50	49	42,9	38,5	43,47	R\$	2.173,50
12	Câmara de ar para veículos cargas, 10.00 r-20 v3.06.5 (cx:08).	und	1	200	180	117,92	114	137,31	R\$	27.462,00
13	Prolongador / extensão flexível 210mm para encher pneus de carros, caminhões, motos	und	1	30	31,85	23,98	12,54	22,79	R\$	683,70
14	Bico válvula roda raiada pneu sem câmara caminhão 90mm curva	und	1	50	8,99	9,51	15,94	11,48	R\$	574,00
15	Chave saca núcleo de válvulas com cabo de plástico.	und	1	30	32	25	23,29	26,76	R\$	802,80
16	Ferro de solda 220v, 70w, com ponteira e haste metálicas, cabo plástico, suporte de metal para descanso e cabo elétrico de 1 metro, utilizado para pequenos reparos por meio de solda de estanho.	und	1	10	54,6	66,8	58	59,8	R\$	598,00
17	Óculos de solda cg 500 , armação única em pvc com seis válvulas para ventilação indireta. Disponível nas versões visor articulado ou fixo. Elástico ajustável. Incluso lentes retangulares 51mmx 108mm	und	1	50	78	125,5	77,4	93,63	R\$	4.681,50



18	Abafador de ruídos evolution ii, design moderno, leve e confortável. Conchas e seus suportes fabricados em material plástico resistente por processo de injeção. Almofada externa em espuma de nylon. Arco tensor regulável, proporcionando conforto e facilidade de ajuste. Atenuação: 21db	und	1	50	36,4	30,95	31	32,78	R\$ 1.639,00
19	Capacete evolution, capacete evolution completo, incluindo casco, suspensão completa, jugular, tira sintética e protetor de transpiração. Excepcional design, desenvolvido para oferecer ao usuário total proteção com o mínimo de peso. Cascos fabricados em hdpe especial (high-density polyethylene) com proteção uv e antioxidante. Suspensão com 6 pontos de fixação. Atende as classes: a (impacto) e b (impacto e risco elétrico até 20.000volts). Encaixes laterais no capacete possibilitam fixar outros epi"s, formando diversos conjuntos com abafador de ruídos, protetores faciais e máscara de solda. Peças de reposição disponíveis.	und	1	50	200	164	148,69	170,9	R\$ 8.545,00



20	Capacete evolution com protetor facial incolor e abafador cg108, conjugado de capacete evolution com protetor facial incolor e abafador cg 108, abafadores de ruído	und	1	50	200	164	148,69	170,9	R\$ 8.545,00
----	---	-----	---	----	-----	-----	--------	-------	--------------





21	<p>mega - dx-500 s, design revolucionário, fabricada com tecnologia avançada, aliando qualidade e segurança máxima. Projetada para proteger a face e os olhos do soldador contra radiação, faíscas e respingos de solda nas condições normais de soldagem e também nas atividades de esmerilhamento. Pode ser usada com todos os tipos de solda elétrica, eletrodos revestidos, mig/mag e tig. Bateria de lithium com vida útil de até 5000 horas. Alimentação: célula solar. Indicação de nível baixo de bateria: 15-20 min para desligamento automático. Sensores: 2. Velocidade de escurecimento: 1/25.000 segundos. Processos de soldagem: mig/mag, eletrodos revestidos e tig 10 amperes. Estado escuro: tonalidade variável 9-13. Estado claro: tonalidade 4. Velocidade de retorno: 0,1 a 1,0 segundo. Proteção uv/ir: até tonalidade 16. Placa de proteção externa: 90x116mm. Placa de</p>	und	1	10	284,07	246,50	299,00	276,52	R\$ 2.765,20
----	--	-----	---	----	--------	--------	--------	--------	--------------

22	Respirador semifacial cg304n, confeccionado em borracha macia com duas válvulas de exalação e regulagem para fácil adaptação a qualquer tipo de rosto. Excelente vedação e conforto. Incluso filtro rc1	und	1	50	49,9	59	60	56,3	R\$ 2.815,00
23	Respirador semifacial cg306, confeccionado em borracha macia com duas válvulas de exalação e regulagem para fácil adaptação a qualquer tipo de rosto. Excelente vedação e conforto. Com filtros inclusos rc 202, rc 203 ou rc 206	und	1	50	59	49,9	43	50,63	R\$ 2.531,50
24	Óculos ampla visão, design super moderno que alia proteção total dos olhos, qualidade e perfeita vedação através de borracha macia. Ótima adaptabilidade ao rosto do usuário. Ventilação através de oito orifícios na parte superior e cinco na parte inferior. Elástico ajustável. Cor cinza	und	1	50	77,4	64,5	64	68,63	R\$ 3.431,50

25	Óculos de segurança, design arrojado e esportivo. Parte interna da armação emborrachada para maior conforto e vedação. Apoio nasal em silicone macio. Usado também em atividades esportivas. Orifícios para cordão. Lentes em duropolicarbonato com tratamento antirrisco. Filtra 99,9% ultravioleta. Cor cinza espelhado	und	1	50	64	50	42,33	52,11	R\$ 2.605,50
26	Óculos de solda cg 250, armação única em pvc com quatro válvulas para ventilação indireta. Disponível nas versões visor articulado ou fixo. Elástico ajustável. Com lentes redondas diâmetro 50mm (incluídas).	und	1	50	40	42,33	50	44,11	R\$ 2.205,50
27	Luva supertact pu, estrutura: fabricada em fio de poliéster. Revestimento: poliuretano na palma da mão, dedos e pontas dos dedos. Punho: tricotado (evita a entrada de detritos na luva). Aplicação: indústrias automobilísticas, indústria de alimentos e ferramentas. Tamanho 10	und	1	50	24,85	22,85	22,62	23,44	R\$ 1.172,00

28	Luva super grip, tricotada em uma única peça e punho com elástico. Palma da mão revestida com borracha natural, tornando sua superfície antiderrapante. Utilizadas em áreas de operação e manutenção de máquinas, nas indústrias mecânicas, na construção civil, etc	und	1	50	17,5	18	20,34	18,61	R\$	930,50
29	Maçarico de solda 201 para extensão glp ou acetileno	und	1	10	248	236,03	253	246,68	R\$	2.456,80
30	Kit acessórios para compressor de ar, 5 peças (pistolas pintura, limpeza e pulverizacão, calibrador e mangueira)	und	1	10	335,44	395	394	374,81	R\$	3.748,10
31	Pistola de pintura gravidade hvlp ar direto 1.0mm 300ml –	und	1	10	353	335,44	290	326,15	R\$	3.261,50
32	Pistola para pintura tipo gravidade 0,7mm 200ml para ar direto	und	1	10	353	335,44	290	326,15	R\$	3.261,50
33	Pistola de pintura hvlp 1.3 mm 400 ml tipo gravidade	und	1	10	218,69	227,9	214,9	220,5	R\$	2.205,00
34	Aparelho corte oxi-acetileno para solda e corte contendo macarico solda, un 3.443,21 bico de corte, cilindros, reguladores, mangueiras e carrinho	und	1	3	2518	2400	3798	2905,33	R\$	8.715,99
35	Torno encanador fixo 6"	und	1	3	912,56	577,54	746,31	745,47	R\$	2.236,41

36	<p>Ventosa dupla • seu design ergonômico oferece a posição mais apropriada para o uso, reduzindo a fadiga e o risco de lesões • usadas para movimentação de vidros e diversos materiais planos ou com curvatura suave • corpo injetado em abs reforçado • ventosa em borracha com sistema de sucção • capacidade máxima de carga: 100 kg</p>	und	1	20	60,2	68,14	112,02	80,12	R\$ 1.602,40
37	<p>• ventosa simples • usada para movimentação de vidros e diversos materiais planos ou com curvatura suave • corpo injetado em abs reforçado • ventosa em borracha com sistema de sucção • capacidade máxima de carga: 50 kg • dimensões: produto (compr. X larg. X alt.): 200x155x130 mm • marca: tramontina ref.: Tramontina-43195101</p>	und	1	20	60,2	68,14	112,02	80,12	R\$ 1.602,40



38	<p>laranja, com catraca fivela, ganchos universal. Especificação do produto: código: la584c descrição: cipe50mm laranja/ em sistema catraca e gancho universal-cf:9.0m cp:0.30m . Cinta de amarração com catraca é um dispositivo composto por fita plana poliéster de multifilamento de alta tenacidade com capacidade de 5 toneladas (5000 kg) com cinta de 9 metros de comprimento e 50mm da largura. Fita 100% poliéster, tratada quimicamente, absorvendo assim menor quantidade de água. Conforme exigência, alguns materiais passam por um tratamento térmico. A cinta de amarração de carga possui costuras na cor preta em sua superfície, que indicam visualmente sua capacidade. As especificações estão contidas em uma etiqueta na cinta. Fator de segurança: 2:1, elasticidade: 7%, temperatura de trabalho: entre -40°c e + 100°c. Características: utilizada para amarração e transporte de cargas;</p>	und	1	30	305	369,48	369,48	369,48	347,99	R\$	10.439,70
----	---	-----	---	----	-----	--------	--------	--------	--------	-----	-----------



<p>com catraca fivela, ganchos universal. Especificação do produto: código: at384c descrição: cjepe 50mm laranja 3t / em sistema catraca e gancho universal-cf:9.0m cp:0.30m . Cinta de amarração com catraca é um dispositivo composto por fita plana poliéster de multifilamento de alta tenacidade com capacidade de 3 toneladas (3000 kg) com cinta de 9 metros de comprimento e 50mm de largura. Fita 100% poliéster, tratada quimicamente, absorvendo assim menor quantidade de água. Conforme exigência, alguns materiais passam por um tratamento térmico. A cinta de amarração de carga possui costuras na cor preta em sua superfície, que indicam visualmente sua capacidade. As especificações estão contidas em uma etiqueta na cinta. Fator de segurança: 2:1, elasticidade: 7%, temperatura de trabalho: entre -40°c e + 100°c. Características: utilizada para</p>	und	1	30	199,59	119,5	105	141,36	R\$ 4.240,80
--	-----	---	----	--------	-------	-----	--------	--------------

40	<p>Cinta para amarração de carga ideal para amarrações de cargas em caminhões, pick-ups, caminhonetes, barcos, lanchas, jet-sky, caiaques e amarrações em geral segurança total qualidade profissional dados técnicos: medidas: 5mm de largura x 9 metros de comprimento capacidade: até 4.000 kg. Cor: laranja. Obs: não utilize as cintas em arestas, cantos vivos ou cortantes, sem as proteções adequadas. Fotos meramente ilustrativa itens inclusos: 15 cinta para amarrar carga 50mm x 9 mts - 4 ton c/ catraca mave garantia: oferecemos 3 meses contra defeito de fabricação. Obs: não cobrimos mau uso. Importante: - o valor é referente ao kit. - o produto é enviado com nota fiscal. - não nos responsabilizamos pela má instalação ou mau uso do produto, para evitar transtornos procure um profissional especializado.</p>	und	1	30	199,59	119,5	105	141,36	R\$	4.240,80
----	---	-----	---	----	--------	-------	-----	--------	-----	----------



41	<p>amarração 100% poliéster cor laranja 75 mm x 10 metros para até 5.000 kg / 5 ton de força</p> <p>quantidade: 6 conjuntos cintas + catracas frete grátis! Pronta entrega! Medida: 75 mm x 10 metros para 5.000 kg de força >> com ganchos duplos bicromatizados anti-ferrugem! Sistema de amarração de cargas com catracas e cinta com rapidez, versatilidade e segurança para carga leve, mediana e pesada. Amarração rápida e segura, para até 5.000kg. A cor laranja é a cor mais indicada no setor de transporte de carga rodoviária e urbana para caminhões, utilitários e reboques. Utilize para fixação de cargas em geral.</p> <p>Recomendamos para sua segurança reapertar sua carga a cada 1 hora do veículo em movimento. Utilize cantoneiras se necessário para evitar cantos vivos e danificar sua lona de cobertura e a cinta de amarração. Características: - amarração de cargas em geral em</p>	und	1	30	199,59	119,5	105	141,36	R\$	4.240,80
----	--	-----	---	----	--------	-------	-----	--------	-----	----------

	<p>900ml com catalisador catalisador incluso. Total 900ml. Descrição do produto: para aplicação sobre base poliéster, laca acrílica metálica/perolizada, para completar o acabamento de dupla camada. Possui excelente brilho e retenção de cor, aumenta a resistência à intempéries e é de fácil polimento. O uso deste produto é exclusivo para profissionais devidamente treinados. Composição: resinas acrílicas poliuretânicas, solventes aromáticos, acetatos e aditivos..</p> <p>Catálise e / ou diluição: 5 partes em volume de verniz poliuretano 8050 1 parte em volume de endurecedor para verniz bicomponente 058 vida útil da mistura (25°C) é de 4 horas aplicação: aplicar 2 a 3 passadas com intervalo de 5 a 10 minutos entre passadas. Pistola hvlp: pressão recomendada 30 - 35 lbs/pol2 pistola convencional: pressão recomendada 35 - 40 lbs/pol2 bico recomendado: 1,3 - 1,4mm antes da aplicação, desengraxar com solução</p>	und	1	50	177,28	134,42	134,42	143,9	R\$	7.195,00
42	Spray verniz automotivo colorgin 300ml transp e brilhante	und	1	50	177,28	103,78	103,78	133,69	R\$	6.684,50

44	Lacre para malote 23cm modelo: espinha de peixe utilização: indicado no fechamento de malotes de valores e documentos confidenciais, pacote de 100 unidades	und	1	20	38	24,5	20	27,5	R\$	550,00
45	Lacre numerado para malote 16 cm - 100 und segurança lacres numerados que não repetem, aproveite e organize as coisas com esses lacres de boa qualidade e grande variedade de numeros. Marca: importado modelo: 16cm unidades por embalagem: 100 material: polipropileno com adesivo: não	und	1	20	38	24,5	20	27,5	R\$	550,00
46	Kit abraçadeiras de nylon - enforca gato - 9,0 x 500mm - disponível nas cores preta e branca. (contém 500 unidades em pacotes com 50) características: fabricada em fibra sintética composição: nylon de alta resistência aplicações: ideal para prender fios, cabos e mangueiras fixação de chicotes e lacre de embalagens cabos de rede para cotações de preços e disponibilidade, utilizar o espaço de perguntas ao vendedor abaixo.	und	1	30	33	29,8	29	30,6	R\$	918,00





47	<p>Abraçadeira de nylon 4,8x400mm com 100 unidades preta force line características cor preto largura 4,8mm comprimento 400mm material nylon embalagem 100 peças tamanho da embalagem (cxixa) 12,3x3x51 cm garantia 3 meses</p>	und	1	30	33	29,8	29	30,6	R\$ 918,00
48	<p>Abraçadeira de nylon- enforca gato 20cm 100 peças há mais de 35 anos como loja física, agora disponível na comodidade da sua telinha. Abraçadeira nylon 200 x 4,7 x 1,3mm enforca gato 20cm 200 peças muita atenção no material e espessura das abraçadeiras!!! Abraçadeiras de nylon são muito mais duráveis e seguras. As nossas abraçadeiras são produzidas em nylon 6,6 gerando muito mais resistência e confiança no seu serviço, elas toleram com segurança temperaturas -20c a 80c. Comprimento: 20 centímetros ou 200 milímetros altura: 1,3 milímetros largura 4,7 milímetros. Nomes mais comuns: hellermann, enforca gato, lacre, fita hellerman</p>	und	1	30	33	29,8	29	30,6	R\$ 918,00

49	Tensionador com ganchos encurtadores r1sp catraca tensionadora de correntes, possui ganchos encurtadores nas extremidades, permitindo seu direto acoplamento à corrente indicada.	und	1	30	403	350	446,48	399,83	R\$ 11.994,90
50	Tensionador em grau 100 rpsw tensionador em grau 100 com gancho olhal encurtador com trava de segurança nas extremidades para lingas de amarração. Conforme norma em 12195-3.	und	1	30	403	350	446,48	399,83	R\$ 11.994,90
51	Tensionador de corrente rpswp catraca tensionadora de corrente rswp com ganchos encurtadores conforme norma em 12195-3, com capacidade de carga de acordo g12	und	1	30	403	350	446,48	399,83	R\$ 11.994,90

52	Bico válvula roda disco pneu sem câmara 90 mm curva v3 20 4 código: 0198 aplicação: para roda disco universal bico para roda 295/275, iveco daily 35 s 14, 17,5 de micro ônibus característica: - altura 90 mm - em metal - utilizadas em caminhões e ônibus - pneu sem câmara - tecnologia de núcleo de válvula com engenharia de precisão - poder ser utilizados com ar e nitrogênio - material de alta resistência - com núcleo e tampa	und	1	50	30,5	30,00	29,50	30	R\$	1.500,00
53	Descrição do produto • calibrador de pneus tipo • faixa de operação: 10 - 150 psi • graduação: 2 em 2 psi nos 2 lados da régua • materiais : cabecote em zamac, régua de alumínio, corpo de latão cromado • garantia: 3 meses de garantia legal por lei, contando a partir da data de emissão da nota fiscal de venda contra defeitos de fabricação •	und	1	10	721,5	610,18	1049,99	793,89	R\$	7.938,90
54	Espátula para borracheiro chata de 20 pol	und	1	10	61,59	64,5	77,5	67,86	R\$	678,60



55	Descolador de pneus manual descrição do produto • descolador para pneus • utilizada para descolar o talão do pneu do aro no processo de desmontagem • comprimento: 1.195 mm •	und	1	10	1099	822,11	1458,24	1126,45	R\$ 11.264,50
56	Espátula chata para desmontar pneu de autos 600mm – Descrição do produto - ferramenta forjada com liga especial, feita de aço com cabo emborrachado, zincada prata - recebendo tratamento térmico para maior durabilidade, sendo assim não irá enferrujar ou trincar a chave, dando melhor qualidade e durabilidade ao produto - utilizado para desempenar as bordas de rodas de ferro (aço), de automóveis e utilitários leves - comprimento: 350mm - garantia: 12 meses (3 meses de garantia legal por lei, contando a partir da data de emissão da nota fiscal de venda e 9 meses de garantia concedido pelo fabricante contra defeito de fabricação)	und	1	10	96,25	107,82	135,53	113,2	R\$ 1.132,00



57	Espátula para montagem e desmontagem de pneu sem câmara de caminhão e ônibus similar ou superior kraucher modelo: kt01	und	1	20	96,25	107,82	135,53	113,2	R\$ 2.264,00
58	Assentador de talão, descrição do produto • equipamento para assentar os talões dos pneus de forma rápida e segura • pressão de trabalho: 100/120 lb • reservatório de ar super-reforçado conforme testes hidrostáticos • válvula de segurança • componentes de primeira qualidade (registros, manômetros, etc) • garantia: 6 meses (3 meses de garantia legal por lei, contando a partir da data de emissão da nota fiscal de venda e 3 meses de garantia concedido pelo fabricante contra defeito de fabricação)	und	1	10	849,47	949,99	977,59	925,68	R\$ 9.256,80

59	<p>Jogo de espátulas com 2 unidades, para montagem e desmontagem de pneus sem câmara de veículos utilitários. Produto forjado inteiro, sem emendas. Fabricado em aço maciço, conferindo durabilidade e maior vida útil ao produto. - acompanha: :: trava (g-100-516) - medidas: 7/8 pol. X 960mm - garantia: 3 meses similar ou superior ref.: Crferramentas-g100-526 marca.: Crferramentas</p>	und	1	10	135,53	251,68	274,29	220,5	R\$ 2.205,00
60	<p>Espátula cr-v perfil curvo 24 pol, descrição do produto espátula perfil especial curvo para trabalhos pesados. Fabricado em aço cromo vanádio com acabamento cromado fosco acetinado, conferindo resistência e durabilidade à peça. - medida: 24 pol. - similar ou superior ref.: Gedore red-r90610075</p>	und	1	10	135,53	251,68	274,29	220,5	R\$ 2.205,00



61	<p>Calibrador e inflador de pneus de caminhão, - podendo também ser usado para veículos leves (automóveis, motos, bicicletas) - possui 3 funções: inflar, esvaziar e medir a pressão do pneu - é uma ótima opção para oficinas mecânicas, borracharias, garagens e empresas de transporte devido ao seu baixo custo - instrumento de uso profissional de elevada confiabilidade - acompanha certificado de aferição do manômetro e manual do usuário - visor com escala 0 a 150 psi com divisão de 2 psi e com escala equivalente em kgf / cm² - comprimento da mangueira = 30 cm - equipado com bico duplo na ponta da mangueira - rosca de entrada de ar = ¼ npt</p>	und	1	5	1.197,97	1.450,00	1.524,95	1390,97	R\$ 6.954,85
----	---	-----	---	---	----------	----------	----------	---------	--------------

62	<p>Kit espátulas truck para desmontar e montar pneus sem câmara de caminhões e ônibus - frete grátis para todo Brasil, através deste anúncio. Kit espátula para montagem e desmontagem de pneus de caminhão. Espátulas forjadas e temperadas. Inclui: 1 - espátula montagem 1 - espátula desmontagem 1 - trava de alumínio para impedir que a parte montada desencaixe. Características medidas: mínima de 1000 mm peso por peça: 5 kg</p>	und	1	10	135,53	251,68	274,29	220,5	R\$ 2.205,00
63	<p>Ferro de solda tipo machadinha, aquecimento rápido. Empunhadura isolada e ergonômica. Ponta com núcleo de cobre, cobertura de ferro e revestimento de estanho. Potência de consumo: 180w temperatura máxima: 390°C; comprimento: 268mm, peso: 550g, acessórios inclusos: Suporte para ferro. Peças de reposição: 21k215 - ponta fenda hikari ax-180 21k324 - resistência p/ hikari ax-180 - 220v.</p>	und	1	5	203	263,13	305,14	257,09	R\$ 1.285,45

64	Chave de impacto pneumática com encaixe ¾ pol. Velocidade: 4.600 RPM, torque máximo: 1.200 Nm, Entrada de ar: 3/8", Tamanho mangueira: 7/16", pressão de ar: 6-8 KG /CM2.	und	1	10	1152,06	1306,46	1369,42	1275,98	R\$ 12.759,80
65	Calibrador de pneu eletrônico digital, para calibragem até 145 libras	und	1	5	1197,97	1450	1524,95	1390,97	R\$ 6.954,85
66	Bico duplo para encher pneu, fabricado em aço cromado, operação de 14 a 120 libras, comprimento 120 mm	und	1	10	26,8	30,99	33,99	30,59	R\$ 305,90
67	Marreta 5Kg, cabo de madeira prensado e cabeça de aço	und	1	10	162,58	175,87	191	176,48	R\$ 1.764,80
68	Jogo de soquetes sextavados, encaixe de ½ pol contendo: 10-11-12-13-14-15-16-17-18-19-20-21-22-23-24 -27-30-32 MM, 1 catraca reversível, 1 cabo tipo T, 2 extensões: 5 E 10, 1 junta universal. Fabricado em aço cromo vanádio. Acompanha maleta para armazenamento e transporte.	und	1	10	340	343,2	349	344,07	R\$ 3.440,70
69	Lavadora alta pressão de instalação fixa para lavagem de veículos. Pressão mínima de 1800 libras, vazão mínima de 360 l/h, motor trifásico de 5 CV, tipo industrial.	und	1	5	1694,52	1749	1889,99	1777,84	R\$ 8.889,20
70	Espátula chata para desmontar pneu com 24 polegadas	und	1	10	96,25	107,82	135,53	113,2	R\$ 1.132,00



71	Espátula redonda para desmontar pneu com 470 mm	und	1	10	53,83	64,5	77,5	65,28	R\$	652,80
72	Chave de válvula para pneu, tarraxa sextavada longa, Fabricada em aço para sacar núcleo de válvula.	und	1	10	32	49	75	52	R\$	520,00
73	Chave de impacto pneumática 1". Exigência mínima: torque máximo de 4000 Nm, velocidade mínima de 3.900 RPM, com adaptador macho para mangueira, contendo 4 soquetes de impacto: 27,30,32 e 33	und	1	10	1152,06	1306,46	2000	1486,17	R\$	14.861,70
74	Chave de impacto pneumática ½ polegadas, velocidade de 4.000 RPM, torque 2,40 LB.	und	1	10	1369,42	1959	2000	1776,14	R\$	17.761,40
75	Chave de roda 22x24 mm	und	1	10	109,75	128,28	147	128,34	R\$	1.283,40
76	Chave de roda 27x30 mm	und	1	10	109,75	128,28	147	128,34	R\$	1.283,40
77	Chave de roda 32x33 mm	und	1	10	109,75	128,28	147	128,34	R\$	1.283,40
78	Chave de roda Cruz 17/19/21/23	und	1	10	63,99	79,8	84,64	76,14	R\$	761,40
79	Desmontadora de pneus aros 14" a 26", 220/380 V trifásico, diâmetro máximo do pneu: 1600mm, largura máxima da roda:780mm, motor de rotação do mandril: trifásico 220/380 V 1,5 kW, motor da unidade hidráulica: trifásico 220/380 V 1,1 kW, peso: 550 kg. instalação por conta da contratada.	und	1	2	8698	8745,97	10990	9477,99	R\$	18.955,98





80	Furadeira de impacto industrial, 5/8 polegadas, 900W, 220V, mandril máximo até 16 mm, duas velocidades, impactos por minuto 10320 e 22900, pnh tipo PA. Incluso mandril, limitador de profundidade e maleta para acomodação e transporte.	und	1	5	1042,32	1300	1450	1264,11	R\$	6.320,55
81	Furadeira de bancada 1/2", motor trifásico, com mandril B18, 220/380V, RPM: 1725.	und	1	5	1665	1800	2300	1921,67	R\$	9.608,35
82	Serra policorte angular com motor elétrico de 3 CV, 3450 RPM, 2200W, 220V, mesa ajustável até 45 º.	und	1	5	1317,4	1736,5	2282,1	1778,67	R\$	8.893,35
83	Máquina de solda inversora 220V, 200 A, multiprocessos (SMAW, GMAW, GTAW E FCAW). Tensão de alimentação: 220 VAC. Frequência de alimentação: 60 Hz. número de fases: 1. Potência nominal máxima: 7 kVA (220v). Corrente máxima: 200 A. Alimentação elétrica deve ser em 220 V monofásico (tensão de fase), caso fonte não seja bivolt ou chaveada	und	1	5	1430	1533,8	1635,05	1532,95	R\$	7.664,75

84	Máquina de solda mig/mag capacidade mínima 300 amperes (ciclo de trabalho míni mo 35%), capacidade para soldar com arames de 0,8 a 1,2mm. Acompanha jogo de rolicanas para arames 1,0 e 1,2mm, cabo com engate rápido e garra para obra, conector para tocha tipo euroconector. Alimentação trifásica 380v. Garantia mínima de 12 meses. Acompanha manual em português.	und	1	5	1145	1736	2630	1837	R\$	9.185,00
85	Serra fita de bancada, 220V, com bancada móvel, potência de 900 W, espessura do corte mínima: 165 mm.	und	1	5	4400	4472,82	4500	4457,61	R\$	22.288,05
86	Serra Tico-Tico, potência mínima: 650 W, alavanca de encaixe rápido, golpes sem carga: 500 - 3500 RPM, comprimento do golpe: 24 Mm, capacidade máxima de corte: em madeira: 80 mm, em alumínio: 25 mm, em aço: 10 mm.	und	1	5	650	659,02	660	666,34	R\$	3.281,70

87	Máquina de corte plasma CUT 50D indicada para indústria leve, funilaria, reparos, corte de chapas de aço carbono, com alça de transporte, faixa de corrente: 15 - 30 A, monofásica, tensão de alimentação: 220v ou bivolt, frequência de alimentação: 50 - 60 H	und	1	5	2620,5	4050	4890	3853,5	R\$	19.267,50
88	Esmerilhadeira angular 4.1/2", 750W x 127V com maleta. dados técnicos: potência: 750W, número de rotações (sem carga): 11.000rpm; potência útil: 500W; eixo: m14; diâmetro do disco: 115mm; diâmetro do disco: 4 1/2"; prato de lixar em borracha, diâmetro: 115mm; catrabucha tipo tacho, diâmetro: 75mm; comprimento: 286mm ; altura: 106mm; peso: 1,3kg. acompanham: empunhadeira auxiliar; flange; o-ring; porca redonda; chave de pino; capa de proteção; maleta.	und	1	5	999	999,99	1000	999,66	R\$	4.998,30



89	Esmerilhadeira angular 9", 2600 W, 220 V. Especificações técnicas: potência 2600W, rotações por minuto 6.600 rpm, capacidade disco de desbaste 230mm (9"), dimensões 511 x249 x 140mm, diâmetro do furo 22,23mm (7/8), massa 5,5kg, acompanha: chave de pino e punho.	und	1	5	777,98	851,61	881	836,86	R\$ 4.184,30
90	Moto esmeril lixadeira, tensão 220 V, rebolo de 08 polegadas. especificações mínimas: base em ferro fundido; botão de segurança junto com a chave liga/ desliga; suporte de afiação ajustável; velocidade máxima vazio: 3560 rpm; frequência: 60 hz; velocidade com carga: 3.450 rpm; potência absorvida: 750 W; potência útil: 400 W	und	1	5	1123,22	1126,1	1190	1146,44	R\$ 5.732,20
91	Multímetro digital CAT II. Capacidade para medir: tensão de 750 VAC e 1.000 VDC; corrente até 10 A; resistência até 400 ohms; capacitância de 100 µF; frequência > 200 KHz	und	1	10	245,17	275	299,81	273,33	R\$ 2.733,30
92	Carregador de bateria automotivo. Carga lenta/rápida; tensão 220 V; tensão saída 12/24 V; corrente saída 150/75 A; frequência 50/60 hz.	und	1	5	1261,09	1547,2	1850	1552,76	R\$ 7.763,80



93	Trena emborrachada 10m x 25mm, ponta imantada, acabamento de plástico, sistema de fixação da régua com botão de travamento.	und	1	10	20	32,66	70,8	41,15	R\$	411,50
94	Esquadro profissional 8 pol, com nível agregado, ded uso profissional, fabricado em aço inox, gradação em milímetro e polegada.	und	1	10	64,26	80,63	88,52	77,8	R\$	778,00
95	Alicate universal 8" com cabo isolado, fabricado em aço cromo-vanádio de forma que satisfaçam as exigências previstas na abnt NBR 9701.	und	1	10	46,19	51	59,47	52,22	R\$	522,20
96	Alicate corte diagonal 6' em aço carbono e com cabos isolados e emborrachados.	und	1	10	37,06	52,21	65	51,42	R\$	514,20
97	Alicate de bico longo e chato de 6 pol, fabricado em aço vanadium fosfatizado, com cabo isolado.	und	1	10	45,26	65,78	70	60,35	R\$	603,50
98	Extensão elétrica de 40 metros, 2 fios X 1,50 mm com carretel, pé de apoio, alça de transporte, capacidade 10 A, plug fêmea duplo ou triplo imbutido no carretel que atenda o novo padrão elétrico nacional e fio PP.	und	1	10	349,95	522,98	578	483,64	R\$	4.836,40



99	Jogo de broca aço rápido 1 a 13mm com 25pçs para metal. com caixa para acomodação, nas seguintes medidas 1,0 - 1,5 - 2,0 - 2,5 - 3,0 - 3,5 - 4,0 - 4,5 - 5,0 - 5,5 - 6,0 - 6,5 - 7,0 - 7,5 - 8,0 - 8,5 - 9,0 - 9,5 - 10,0 - 10,5 - 11,0 - 11,5 - 12,0 - 12,5 - 13,0 mm.	und	1	10	199,99	208,69	279,71	229,46	R\$ 2.294,60
100	Conjunto de serra copo bimetal com adaptadores necessários, serras copo nas medidas: 22, 29, 35, 44, 51 e 64 mm e maleta para acomodação e transporte.	und	1	10	676,97	677,92	710	688,3	R\$ 6.883,00
101	Paquímetro universal com faces de medição (bicos e orelhas) em metal duro capacidade 150mm/6" resolução de 0,05mm.	und	1	10	118	120	139,9	125,97	R\$ 1.259,70
102	Pé de cabra sextavado em aço forjado 3/4" X 600 mm	und	1	10	110,3	115	148,63	124,64	R\$ 1.246,40
103	Arco de serra profissional 12", ajuste de angulo e cabo borrachado ergonômico.	und	1	10	44,5	44,9	46,5	45,3	R\$ 453,00
104	Martelo de unha, 27 mm, cabo ergonômico de fibra vidro antiderrapante, fabricado em aço especial.	und	1	20	47	51,07	59	52,36	R\$ 1.047,20
105	Martelo de escória de soldagem com mola	und	1	20	46	47,9	55	49,63	R\$ 992,60
106	Martelo de borracha 30,5 cm, peso 500 g, cabeça de 55 mm,	und	1	20	28,01	35	43	35,34	R\$ 706,80

107	Morsa de bancada nº 6 forjada em ferro, abertura útil mínima de 20 cm, mordentes em aço temperado	und	1	10	439,9	371,84	351,9	387,88	R\$	3.878,80
108	Bigorna em ferro nodular nº 2, 20 kg, comprimento 460 mm, largura 117 mm, altura 160 mm.	und	1	10	1089	1009,68	1041,61	1046,76	R\$	10.467,60
109	Jogo de tarraxa, jogo de macho e cossinete com maleta de acomodação, contendo: 08 cossinetes MA - milímetro rosca grossa: M3 x 0,50 mm, M4 x 0,70 mm, M5 0,80 mm, M6 x 1,00 mm, M7 x 1,00 mm, M8 x 1,25 mm, M10 x 1,50 mm e M12 x 1,75 mm; e 8 cossinetes polegada grossa: 1/8" 40 fios, 5/32" 32 fios, 3/16" 24 fios, 1/4" 20 fios, 5/16" 18 fios, 3/8" 16 fios, 7/16" 14 fios e 1/2"; 01 cossinete NPT - polegada rosca cônica: 1/8" 27 fios; 08 machos MA - milímetro rosca grossa: M3 x 0,50 mm, M4 x 0,70 mm, M5 x 0,80 mm, M6 x 1,00 mm, M7 x 1,00 mm, M8 x 1,25 mm, M10 x 1,50mm e M12 x 1mm.	und	1	10	557,49	392,26	439,12	462,96	R\$	4.629,60
110	Rebitadeira alicate rebitorador vertical profissional manual, 20 polegadas, 2,4 mm a 5,8 mm, com 5 bicos.	und	1	10	89,5	82,21	82,5	84,74	R\$	847,40
111	Alicate rebitorador manual, 9,5 polegadas	und	1	10	95	99,5	94,91	96,47	R\$	964,70



112	Escova de aço manual com cabo plástico, máximo 3 fileiras	und	1	30	38,88	33,99	27,9	33,59	R\$	1.007,70
113	Jogo de talhadeira punção e saca pino com 8 peças: corpo em aço cromo vanádio, acabamento fosfatado. tratamento térmico diferenciado nas extremidades; dureza: 53 a 55 HRC; composição: 2 saca pinos cônicos: 4 e 5 mm; 2 saca pinos paralelos: 2 e 3 mm; 2 punções de dentro: 4 e 5 mm e 2 talhadeiras: 11 e 15mm.	und	1	20	220,79	240,67	220,64	227,37	R\$	4.547,40
114	Chave ajustável inglesa 6" (150 mm); confeccionada em aço liga de alta resistência mecânica, acabamento fosfatizado, cabeça lixada, comprimento de 305 mm, abertura máxima 35 mm, peso 625 gramas.	und	1	20	147,24	108,69	102,3	119,41	R\$	2.388,20

115	Jogo de ferramentas com 110 peças, composto por, no mínimo: 4 porta-bits, 1 maleta plástica, 1 porta-chaves hexagonais, 1 alicate corte diagonal: 6", 1 alicate mei a-cana: 8", 1 alicate bomba água: 10", 2 chaves de fenda: 5,5 x 75 mm e 6,5 x 100 mm, 2 chaves phillips: no 1 x 75 mm e no 2 x100 mm, 8 chaves allen /hexagonais: 1,5 mm, 2 mm, 2,5 mm, 3 mm, 4 mm, 5 mm, 5,5 mm e 6 mm, 11 chave s combinadas: 8 mm, 9 mm, 10 mm, 11 mm, 12 mm, 13 mm, 14 mm, 15 mm, 17 mm, 18 mm e 19 mm, 15 soquetes encaixe de 1/2":10 mm, 11 mm, 12 mm, 13 mm, 14 mm, 15 mm, 17 mm, 18 mm, 19 mm, 20 mm, 21 mm, 22 mm, 23 mm, 24 mm e 27 mm	und	1	10	830,41	853,86	853,86	846,04	R\$	8.460,40
116	Nível em alumínio com base magnética, com 3 bolhas, comprimento de 9" (228 mm), 1 bolha vertical, 1 nível bolha bolha horizontal, 1 bolha inclinada 45°.	und	1	20	89,9	84,99	75,91	83,6	R\$	1.672,00
117	Chave de grifo 8 poli; mordentes de aço, produzido em aço forjado polido.	und	1	20	105,45	98,9	95,6	99,98	R\$	1.999,60



118	Chave de grifo 10 pol; mordentes de aço, produzido em aço forjado polido.	und	1	20	133,61	111	126,9	123,84	R\$ 2.476,80
119	Lixadeira eletrônica 7", alimentação 220 V, potência mínima de 1400 W, velocidade variável de 6 níveis, 700 a 2500 RPM suporte antiderrapante, pino trava do eixo e interruptor de segurança.	und	1	10	950,9	1059,9	1131,38	1047,39	R\$ 10.473,90
120	Macaco hidráulico tipo garrafa, capacidade de 12 Ton, com alavanca.	und	1	30	505,28	610,58	750,97	622,28	R\$ 18.668,40
121	Macaco hidráulico tipo jacaré 2 Ton, com rodas ferro, comprimento: 1310, mm, elevação máxima: 655 mm, largura: 280 mm.	und	1	20	1762,22	1036,59	1139,55	1312,79	R\$ 26.255,80
122	Jogo soquete sextavado encaixe 1/2", medidas 10 a 32 mm, Confeccionados em aço niquelado e cromado; modelo curto; catraca reversível, com maleta para acomodação e transporte, contendo: 20 soquetes medindo: 10; 11; 12; 13; 14; 15; 16; 17; 18; 19; 20; 21; 22; 23; 24; 26; 27; 28; 30; 32 mm. acessórios: extensão 5"; extensão 10"; cabo t; e junta Universal.	und	1	10	414,75	451,69	486,82	451,09	R\$ 4.510,90



123	Mangueira para jardim trancada 3/4", pressão mínima 6 Bar.(metro)	und	1	100	25,04	26,43	17,9	23,12	R\$	2.312,00
124	Maleta para análise de combustível com nova proveta	und	1	5	1721,74	1456,73	1456,73	1545,07	R\$	7.725,35
125	Balde aferidor para bomba de combustível com capacidade para 20 litros	und	1	10	634,9	849	603,73	695,88	R\$	6.958,80
126	Contêiner IBC em polietileno de alta densidade plástico de 1000 litros, gradeado, capacidade 1000 l, medidas aproximadas: c 1360 x l 1095 x a 1330 mm, equipado com Tampa superior e torneira inferior para vazão.	und	1	10	2799	2705,33	2560,25	2688,19	R\$	26.881,90
127	Bebedouro industrial, 4 torneiras, capacidade de 200 litros, confeccionado em inox, voltagem 220 V.	und	1	5	3597,9	3172,22	3893,2	3554,44	R\$	17.772,20
128	Máscara de solda autoescurecimento, tonalidade variável 9 a 13; proteção ultravioleta e infravermelho; regulagem horizontal e vertical.	und	1	30	459,18	428,43	469,99	452,53	R\$	13.575,90

129	Luva de raspa cano longo, punho 30 cm, confeccionada em couro bovino curtido ao cromo, com reforço entre o polegar e o indicador, com reforço palmar interno, costurada com linha de nylon, com espessura em média 1,50 mm e gramatura 0,0815 gramas/cm2.	und	1	50	88,86	60,03	93,4	80,76	R\$ 4.038,00
130	Espátula plastica em polipropileno, lisa, medindo 100 x 20 mm	und	1	20	22,4	29,72	23,1	25,07	R\$ 501,40
131	Espátula inox flexível, lâmina de 8 cm, com cabo plastico ou madeira.	und	1	20	79,8	77,45	70,44	75,9	R\$ 1.518,00
132	Mangueira de 1/2" para linha de alta pressão e alta temperatura com trama de lona para compressor de ar.(m)	und	1	100	9,34	9,4	6,35	8,36	R\$ 836,00
133	Máscara respiradora semifacial reutilizável com filtros descartáveis de proteção contra gases ácidos e vapores orgânicos.	und	1	30	160	134,59	151,51	148,7	R\$ 4.461,00
134	Cartucho químico multigases (filtro) contravapores orgânicos e gases ácidos compatíveis com respirador semifacial do item 73 deste edital.	und	1	50	147,85	191,52	157,17	165,51	R\$ 8.275,50

135	Conjunto filtro regulador e lubrificador. Faixa de pressão de trabalho de 0,5 a 12 bar, com manômetro, grau de filtração de 40 micrometro, dreno automático, corpo de plástico com proteção metálica, conexão de 1/2".	und	1	20	437,01	487,56	500,1	474,89	R\$ 9.497,80
136	Pistola de pintura HVLP, 600 ml acompanhado por 2 jogos de reparo (02 agulhas, sendo 1 na pistola, 01 chave para manutenção, 01 filtro, 01 escova) e unidade bica 1,4 e 1,7 mm de aço inox.	und	1	10	952,27	670,79	722,95	782	R\$ 7.820,00
137	Politriz profissional 7 polegadas, potência mínima de 1250 W com velocidade variável, tensão de 220 V, frequência: 50-60 Hertz, rotações por minuto mínimo: 0-3000 RPM, eixo: 5/8" e controle eletrônico de velocidade.	und	1	10	1690	1558,92	1569,46	1606,13	R\$ 16.061,30
138	Boina dupla face 7" para politriz para polimento. Material espuma, formato redondo.	und	1	50	204,04	246,25	269,57	239,95	R\$ 11.997,50

139	Blusão em raspa de couro para soldador com gola, confeccionado em raspa de couro bovino curtido, costurado com fio 100% algodão ou com aramida, fechamento frontal em velcro, conta com elástico de ajuste embutido no cano da manga. para uso em raspa de atividades soldagem ou em Escoriações, espessura média de 1,50 mm, gramatura 0,0815 gramas/ cm2 ou 0,815 kg/m2, tamanho G.	und	1	30	104,9	155,44	121,9	127,41	R\$	3.822,30
140	Óculos de proteção para maçarico, articulável, com 2 lentes escuras, constituído de duas oculares em formato de concha, unidas por uma ponte composta de uma corrente recoberta com uma capa plástica e tirante elástico para ajuste.	und	1	30	62,13	89,55	59,9	70,53	R\$	2.115,90
141	Alicate de pressão para solda tipo C de 10 pol, confeccionado em aço-carbono especial forjado e temperado, acabamento niquelado. Informações Técnicas Altura: 2 cm Comprimento: 26 cm.	und	1	20	108,89	139,81	119,57	122,76	R\$	2.455,20

142	Alicate de pressão 10" bico chato tipo plataforma para lanterneiro e soldador, confeccionado em aço.	und	1	25	70,14	69,98	63,39	67,84	R\$ 1.696,00
143	Porta eletrodo confeccionado em liga metálica com revestimento de cobre sob fibra de vidro para uso de eletrodos de até 500 A	und	1	20	83,61	73,54	85	80,72	R\$ 1.614,40
144	Jogo de limas para serralheiro com 12 peças, sendo: 01 chata paralela bastarda; 01 chata paralela muça; 01 Chata bastarda afilada; 01 chata muça afilada; 01 faca murça afilada; 01 meia cana murça afilada; 01 triangular murça afilada; 01 redonda murça afilada; 01 oval murça afilada; 01 quadrada murça afilada; 01 amêndoa murça afilada; 01 barrete murça afilada	und	1	10	200,7	262,06	313,08	258,61	R\$ 2.586,10

145	<p>Conjunto regulador cilindro - regulador de pressão de gás para argônio - para o uso com argônio ou mistura (argônio (ar) +dióxido de carbono (co2)) em processos de solda MIG/MAG e TIG. atendendo as exigências das normas EN-2503 ABNT 14250, ABNT 151020 245-1 CGA EL -23. acessórios inclusos no regulador de pressão: - 01 conjunto de porca - 01 niple para a conexão em mangueiras; características técnicas do regulador de pressão: para gases de solda: argônio - pressão máxima de entrada: 230 bar - pressão máxima de saída: 3,5 ba</p>	und	1	10	572,76	746,23	460,6	593,2	R\$ 5.932,00
146	<p>Fonte auxiliar portátil de partida para veículo automotivo, composto por carregador inteligente e cabo macho. Tensão de saída 12 V, corrente saída 40 AH, Comprimento 290 mm, largura 200 mm, altura 290 mm, peso 10 kg, corrente departida de 460 A. Similar ou de melhor qualidade que da marca BLACK + DECKER.</p>	und	1	10	1143,91	1151,91	1151,91	1149,24	R\$ 11.492,40
147	<p>Cinta Amarração De Cargas 50 mm X 8 m - 5ton, com catraca e gancho</p>	und	1	50	399,9	287,9	366	351,27	R\$ 17.563,50

148	Cinta plana para elevação de carga até 10 toneladas 8 metros 100 mm X 4 m (8 unidades)	und	1	50	879,9	1308,61	1118,66	1102,39	R\$ 55.119,50
149	Mianilha 7/8 Reta Para Cintas De Reboque e Cabos De Aço com pino alloy roscaado Medida 7/8" Fator de Segurança: 6:1 Carga: 6,5 ton acabamento aço galvanizado para amarração de corrente.	und	1	50	102,4	137,28	129,22	122,97	R\$ 6.148,50
150	Corrente em aço galvanizado com elos calibrados, bitola 10 mm, dimensões padrão din 766, peso médio de 2,3 kg/m	und	1	50	377	268,47	355,86	333,78	R\$ 16.689,00
151	Esticador de correntes Material do tensionador: Aço carbono Acabamento do tensionador: Pintado Cor do tensionador: Amarelo Medida do tensionador: 1/2" - 12,7 mm Carga de trabalho do tensionador: 5897	und	1	10	114,85	161,07	108,9	128,27	R\$ 1.282,70
152	Máquina articulada para vulcanização de pneus, contendo 2 conjuntos de calor, controle automático de temperatura, tensão: 220 V, resistência: 2 x 450 W. Ideal para pneus de pequeno e grande porte.	und	1	10	2876,39	2923,22	2484,73	2761,45	R\$ 27.614,50

<p>diagnóstico eletrônico, similar ao modelo Rasther Rasther III S Tecnomotor ou de melhor qualidade. Provido dos seguintes requisitos: software diagnóstico (SD) incluso; versão compra única (OTP); entrega do equipamento com o software instalado e pronto para o uso; o Scanner deve ser indicado para identificação de falhas com resultados seguros em todos os veículos tanto da linha leve (gasolina) das marcas Ford, Volkswagen, Toyota, Peugeot, ia, Nissan, e da linha pesada (diesel) das marcas Ford, Volkswagen, Iveco, Agrale, Mercedes Benz, Case e New Holland; multímetro de 2 canais no próprio scanner com cabos de medição; visor colorido LCD mínimo de 8" sensível ao toque; cabo de diagnóstico OBD 3,0 m; cabo adaptador universal "Uni-4" para "pinagem" em conectores que não</p>	und	1	5	9999,9	11998	11998,09	11332	R\$	56.660,00
--	-----	---	---	--------	-------	----------	-------	-----	-----------

153



154	Jogo de chave tipo Torx, material aço cromo vanádio, contendo no mínimo 12 peças sendo: T7, T8, T9, T10, T15, T20, T25, T30, T40, T45, T50, podendo ser com cabo revestido em polipropileno ou do tipo bits com soquete 3/8" com ponta fosfatizada. Acompanha maleta para acomodação e transporte.	und	1	10	203,63	159	155,16	172,6	R\$ 1.726,00
155	Jogo de chave Allen abaulada. Produto fabricado em aço cromo vanádio, acabamento em um dos lados em forma abaulada que proporciona trabalhar em locais de difícil acesso em ângulos de até 25°. Acompanha estojo plástico e contém 25 peças: 1.3, 1.5, 2, 2.5, 3, 4, 4.5, 5, 5.5, 6, 7, 8, 10 mm e 1/20", 1/16", 5/64", 3/32", 7/64", 1/8", 9/64", 5/32", 3/16", 7/32", 1/4", 3/8".	und	1	10	201,49	237,49	213,9	217,63	R\$ 2.176,30
156	Compressor de ar, com pressão de pelo menos 30 pés, capacidade 200 litros, trifásico, média pressão 140lbf/pol ² , deslocamento Teórico mínimo 840 l/min - 30 pcm. Com no mínimo 3 cilindros. Ruído dB(A) 78 RPM, motor elétrico 7,5 hp - 5.5 KW. Tensão: 220/380V.	und	1	3	11404,04	13999,9	14899	13434,31	R\$ 40.302,93



157	Saca filtro de óleo com 3 garras, encaixe central de 1/2" e sextavado externo de 22 mm, abertura de 70 a 100 mm, confeccionado liga metálica.	und	1	5	265,37	255,42	185,23	235,34	R\$ 1.176,70
158	Kit para solda eletrônica composto por: 1) Ferro de Solda 220 V; 2) Suporte para ferro de soldar; 3) Sugador de solda; 4) Lupa de aumento 2,5x com garra; 5) Tubete com 25 gramas estanho; 6) Pasta de Solda 110 gr.	und	1	5	356	331,08	241,71	309,6	R\$ 1.548,00
159	Bancada Industrial 125x90x80cm com Tampo Madeira Descrição: Bancada fixa com 5 gavetas, porta retrátil, tampo de pinus com 50mm espessura modelo 217, com Tampo Madeira, suporte para morsa.	und	1	5	1659	1659	1268,1	1528,7	R\$ 7.643,50



160	<p>Bomba pneumática de graxa. Capacidade do reservatório é para 7 Kg. de graxa. Pressão de trabalho pode alcançar 5.000 97 PSI. Pintura eletrostática a pó externo e interno borrifa- do.</p> <p>Cabeçote em aço. Mangueira com 1,30 metros para alta pressão. Bico acoplador hidráulico de 4 garras. Vazão de 4 gramas por acionamento. Acompanha: Extensão rígida, Compactador de graxa: Esvazia completa- mente o reservatório. Dimensões do produto montado: Largura: 215mm, Altura: 325mm, Comprimento: 315mm.</p>	und	1	5	540,36	573,13	559	557,5	R\$ 2.787,50
161	<p>Elevador elétrico de veículo, capacidade 4,0 ton, acionamento: 2 motores trifásico 4 cv, tensão alimentação 220/380 V, comprimento máximo braços 1.125 mm, comprimento mínimo braços 750 mm, altura elevação 1,90 m, aplicação elevação veículos, características adicionais suporte para chassi de veículo utilitário</p>	und	1	4	19999,9	20291,99	18975	19755,63	R\$ 79.022,52



162	Aspirador pó / água - industrial, potência motor 1.400 W, tensão alimentação 220 V, capacidade 38,50 litros, mangueira de 2,5 m.	und	1	10	2698,92	2500,09	2174,9	2457,97	R\$ 24.579,70
163	Gás refrigerante, tipo: r-134, aplicação: sistema de ar condicionado, apresentação: Cilindro de 13,6Kg	und	1	30	1008,86	1028,37	974,9	1004,04	R\$ 30.121,20
164	Gás refrigerante, tipo: r-134, aplicação: sistema de ar condicionado, apresentação: Cilindro de 3Kg	und	1	30	489,9	439,5	446,19	458,53	R\$ 13.755,90
165	Contraste Ultravioleta R12/r134 1L Detector Vazamento Ar Condicionado Automotivo 1 LITRO	und	1	30	252,2	267,38	267,38	262,32	R\$ 7.869,60

Natal/RN, 16 de maio de 2022.

Felipe M. P. Silva

FELIPE MAGALHÃES DA SILVA – 1º Ten
Requisitante





Relatório de Pesquisa de Preço

Senhor Cabo WILLYS - 03/03/2022

MÉDIA		MEDIANA											
31.11		28.00											
UASG	ITEM/PREGÃO	HOM.	IN/IVIG	FIM/VIG	TIPO	CAT	DESCR	DESCR COMP	MARCA	UNID	FAV	UF	V. HOM.
154762	00010 00006/2020 Edital	10/12/20	11/12/20	11/12/21	Material	373538	ÓCULOS DE PROTEÇÃO INDIVIDUAL, MATERIAL ARMAÇÃO:POLICARBONATO, MATERIAL LENTE:POLICARBONATO, TIPO LENTE:ANTIEMBAÇANTE, MODELO LENTES:APOIO NASAL COM PROTEÇÃO LATERAL, CARACTERÍSTICAS ADICIONAIS:INCOLOR/HASTE TIPO ESPÁTULA REGULA COMPRIMENTO	ÓCULOS DE PROTEÇÃO INDIVIDUAL, MATERIAL ARMAÇÃO POLICARBONATO, MATERIAL LENTE POLICARBONATO, TIPO LENTE ANTIEMBAÇANTE, MODELO LENTES APOIO NASAL COM PROTEÇÃO LATERAL, CARACTERÍSTICAS ADICIONAIS INCOLOR/HASTE TIPO ESPÁTULA REGULA COMPRIMENTO	DIVERSOS	UNIDADE	34707692000124	RS	23,0000
135025	00022 00007/2020 Edital	15/12/20	28/12/20	28/12/21	Material	440558	ÓCULOS DE PROTEÇÃO INDIVIDUAL, MATERIAL ARMAÇÃO:ABS, MATERIAL LENTE:RESINA, TIPO LENTE:3D COM CONTROLE- VR BOX 2.0., CARACTERÍSTICAS ADICIONAIS:COM TELA ENTRE 4,7-6,0 POLEGADAS FUNÇÃO TV BOXRE	ÓCULOS DE PROTEÇÃO INDIVIDUAL, MATERIAL ARMAÇÃO ABS, MATERIAL LENTE RESINA, TIPO LENTE 3D COM CONTROLE- VR BOX 2.0., CARACTERÍSTICAS ADICIONAIS COM TELA ENTRE 4,7-6,0 POLEGADAS FUNÇÃO TV BOXRE	DANNY	UNIDADE	31411095000160	MG	28,0000
160199	00091 00008/2020 Edital	23/11/20	15/12/20	15/12/21	Material	234327	ÓCULOS DE PROTEÇÃO INDIVIDUAL, MATERIAL ARMAÇÃO:POLICARBONATO, MATERIAL LENTE:POLICARBONATO, TIPO LENTE:ANTI-EMBAÇANTE, INFRADURA, EXTRA ANTI-RISCO, MODELO LENTES:COM PORTEÇÃO LATERAL	ÓCULOS DE PROTEÇÃO INDIVIDUAL, MATERIAL ARMAÇÃO POLICARBONATO, MATERIAL LENTE POLICARBONATO, TIPO LENTE ANTI-EMBAÇANTE, INFRADURA, EXTRA ANTI-RISCO, MODELO LENTES COM PORTEÇÃO LATERAL	UVEX	UNIDADE	26240632000116	SC	42,3300



Relatório de Pesquisa de Preço

Senhor Cabo WILLYS - 03/03/2022

MÉDIA	MEDIANA
236.86	246.50

UASG	ITEM/PREGÃO	HOM.	INIVIG	FIMVIG	TIPO	CAT	DESCR	DESCR COMP	MARCA	UNID	FAV	UF	V. HOM.
158469	00030 00007/2019 Edital	19/12/20	28/12/20	28/12/21	Material	6742	MÁSCARA SOLDADOR, MÁSCARA DE SOLDADOR	MÁSCARA SOLDADOR, MÁSCARA DE SOLDADOR, MÁSCARA PARA SOLDA A20 COM REGULAGEM AU TOMÁTICA DIM DE 9 À 13 PRETA ESAB OU SIMILAR	NOLL	UNIDADE	06926367000117	PE	284,0700
200406	00009 00022/2020 Edital	23/12/20	24/12/20	24/12/21	Material	6742	MÁSCARA SOLDADOR, MÁSCARA DE SOLDADOR	MÁSCARA SOLDADOR, MÁSCARA DE SOLDADOR	TITANIUM/ INTECH	UNIDADE	19915068000129	DF	246,5000
160016	00065 00025/2020 Edital	03/02/21	04/02/21	04/02/22	Material	6742	MÁSCARA SOLDADOR, MÁSCARA DE SOLDADOR	MÁSCARA DE SOLDA AUTO ESCURECIMENTO, TONALIDADE VARIÁVEL 9 A 13, PROTEÇÃO ULT RAVIOLETA E INFRAVERMELHO, REGULAGEM HORIZONTAL E VERTICAL.	V8BRASIL	UNIDADE	14517117000151	BA	180,0000



Relatório de Pesquisa de Preço

Senhor Cabo WILLYS - 03/03/2022

MÉDIA		MEDIANA											
UASG	ITEM/PREGÃO	HOM.	INIVIG	FIMVIG	TIPO	CAT	DESCR	DESCR COMP	MARCA	UNID	FAV	UF	V. HOM.
160223	00009 00029/2020 Edital	05/02/21	08/02/21	08/02/22	Material	429464	GÁS COMPRIMIDO, NOME:OXIGÊNIO, ASPECTO FÍSICO:GÁS INCOLOR, FÓRMULA QUÍMICA:O2, MASSA MOLECULAR:31,99 G/MOL, GRAU DE PUREZA:PUREZA MÍNIMA DE 99%, CARACTERÍSTICA ADICIONAL:USO MEDICINAL, NÚMERO DE REFERÊNCIA QUÍMICA:CAS 7782-44-7	GÁS COMPRIMIDO, NOME OXIGÊNIO, ASPECTO FÍSICO GÁS INCOLOR, FÓRMULA QUÍMICA O2, MASSA MOLECULAR 31,99 G/MOL, GRAU DE PUREZA PUREZA MÍNIMA DE 99%, CARACTERÍSTICA ADICIONAL USO MEDICINAL, NÚMERO DE REFERÊNCIA QUÍMICA CAS 7782- 44-7	AIR LIQUIDE	METRO CÚBICO	84988237000112	PR	68,8500
153080	00002 00025/2020 Edital	10/12/20	24/12/20	24/12/21	Material	424601	GÁS COMPRIMIDO, NOME:AR SINTÉTICO, ASPECTO FÍSICO:INERTE, INCOLOR, INODORO, FÓRMULA QUÍMICA:MISTURA DE OXIGÊNIO E NITROGÊNIO, GRAU DE PUREZA:TEOR MÍNIMO DE 99,997%, CARACTERÍSTICA ADICIONAL:GRAU ANALÍTICO	GÁS COMPRIMIDO, NOME AR SINTÉTICO, ASPECTO FÍSICO INERTE, INCOLOR, INODORO, FÓRMULA QUÍMICA MISTURA DE OXIGÊNIO E NITROGÊNIO, GRAU DE PUREZA TEOR MÍNIMO DE 99,997%, CARACTERÍSTICA ADICIONAL GRAU ANALÍTICO	IBG	METRO CÚBICO	67423152000178	SP	62,0000
254492	00008 00049/2020 Edital	29/12/20	30/12/20	30/12/21	Material	426459	GÁS COMPRIMIDO, NOME:OXIGÊNIO, ASPECTO FÍSICO:INCOLOR, INODORO, FÓRMULA QUÍMICA:O2, MASSA MOLECULAR:31,99 G/MOL, GRAU DE PUREZA:PUREZA MÍNIMA DE 99,95%, NÚMERO DE REFERÊNCIA QUÍMICA:CAS 7782-44-7	GÁS COMPRIMIDO, NOME OXIGÊNIO, ASPECTO FÍSICO INCOLOR, INODORO, FÓRMULA QUÍMICA O2, MASSA MOLECULAR 31,99 G/MOL, GRAU DE PUREZA PUREZA MÍNIMA DE 99,95%, NÚMERO DE REFERÊNCIA QUÍMICA CAS 7782-44-7	PRÓPRIA	METRO CÚBICO	00331788000623	RJ	61,9000



Relatório de Pesquisa de Preço

Senhor Cabo WILLYS - 03/03/2022

MÉDIA		MEDIANA											
101,87		95,20											
UASG	ITEM/PREGÃO	HOM.	INIVIG	FIMVIG	TIPO	CAT	DESCR	DESCR COMP	MARCA	UNID	FAV	UF	V. HOM.
495500	00001 00010/2020 Edital	24/12/20	12/02/21	12/02/22	Material	419128	GÁS COMPRIMIDO, NOME:ACETILENO, ASPECTO FÍSICO:INCOLOR, ODOR DE ALHO, INFLAMÁVEL, FÓRMULA QUÍMICA:C2H2, MASSA MOLECULAR:26,04 G/MOL, GRAU DE PUREZA:TEOR MÍNIMO DE 99,99%, CARACTERÍSTICA ADICIONAL:GRAU ANALÍTICO, NÚMERO DE REFERÊNCIA QUÍMICA:CAS 74-86-2	GÁS COMPRIMIDO, NOME ACETILENO, ASPECTO FÍSICO INCOLOR, ODOR DE ALHO, INFLAMÁVEL, FÓRMULA QUÍMICA C2H2, MASSA MOLECULAR 26,04 G/MOL, GRAU DE PUREZA TEOR MÍNIMO DE 99,99%, CARACTERÍSTICA ADICIONAL GRAU ANALÍTICO, NÚMERO DE REFERÊNCIA QUÍMICA CAS 74-86-2	AIR LIQUIDE BRASIL	QUILOGRAMA	00331788002324	SP	117,0000
120628	00053 00057/2020 Edital	18/02/21	18/02/21	18/02/22	Material	366212	GÁS COMPRIMIDO, NOME:ACETILENO, ASPECTO FÍSICO:INCOLOR, ODOR DE ALHO, INFLAMÁVEL, FÓRMULA QUÍMICA:C2H2, MASSA MOLECULAR:26,04 G/MOL, GRAU DE PUREZA:TEOR MÍN. 99% VV, NÚMERO DE REFERÊNCIA QUÍMICA:CAS 74-86-2	GÁS COMPRIMIDO, NOME ACETILENO, ASPECTO FÍSICO INCOLOR, ODOR DE ALHO, INFLAMÁVEL, FÓRMULA QUÍMICA C2H2, MASSA MOLECULAR 26,04 G/MOL, GRAU DE PUREZA TEOR MÍN. 99% VV, NÚMERO DE REFERÊNCIA QUÍMICA CAS 74-86-2	N20	METRO CÚBICO	26483292000164	PA	95,2000
113210	00004 00004/2020 Edital	02/12/20	04/01/21	04/01/22	Material	370022	GÁS COMPRIMIDO, NOME:ACETILENO, ASPECTO FÍSICO:INCOLOR, ODOR DE ALHO, INFLAMÁVEL, FÓRMULA QUÍMICA:C2H2, MASSA MOLECULAR:26,04 G/MOL, GRAU DE PUREZA:TEOR MÍN. 99,5% VV, CARACTERÍSTICA ADICIONAL:GRAU ANALÍTICO, NÚMERO DE REFERÊNCIA QUÍMICA:CAS 74-86-2	GÁS COMPRIMIDO, NOME ACETILENO, ASPECTO FÍSICO INCOLOR, ODOR DE ALHO, INFLAMÁVEL, FÓRMULA QUÍMICA C2H2, MASSA MOLECULAR 26,04 G/MOL, GRAU DE PUREZA TEOR MÍN. 99,5% VV, CARACTERÍSTICA ADICIONAL GRAU ANALÍTICO, NÚMERO DE REFERÊNCIA QUÍMICA CAS 74-86-2	WHITE MARTINS	QUILOGRAMA	35820448013700	MG	93,4200



Relatório de Pesquisa de Preço

Senhor Cabo WILLYS - 03/03/2022

MÉDIA		MEDIANA											
261.11		256.33											
UASG	ITEM/PREGÃO	HOM.	INIVIG	FIMVIG	TIPO	CAT	DESCR	DESCR COMP	MARCA	UNID	FAV	UF	V. HOM.
783800	00163 00013/2019 Edital	08/12/20	08/12/20	08/12/21	Material	284259	BROCA, MATERIAL:AÇO RÁPIDO, COMPRIMENTO:200 MM, APLICAÇÃO:MARTELETE/CONCRETO, COMPONENTES:7 BROCAS COM DIÂMETRO DE 0,6MM, 0,8MM, 10MM, 12MM., CARACTERÍSTICAS ADICIONAIS:TIPO ENCAIXE SDS	BROCA, MATERIAL AÇO RÁPIDO, COMPRIMENTO 200 MM, APLICAÇÃO MARTELETE/CONCRETO, COMPONENTES 7 BROCAS COM DIÂMETRO DE 0,6MM, 0,8MM, 10MM, 12MM ,, CARACTERÍSTICAS ADICIONAIS TIPO ENCAIXE SDS	IRVIN	UNIDADE	09400339000150	RN	312,0000
158303	00044 00045/2020 Edital	02/02/21	02/02/21	02/02/22	Material	361956	CONJUNTO BROCA, MATERIAL:AÇO RÁPIDO, APLICAÇÃO:MADEIRA E CONCRETO, COMPONENTES:29 PEÇAS DE 1/16 A 1/2 POL	CONJUNTO BROCA, MATERIAL AÇO RÁPIDO, APLICAÇÃO MADEIRA E CONCRETO, COMPONENTES 29 PEÇAS DE 1/16 A 1/2 POL	ROCAST	UNIDADE	35236131000157	SP	256,3300
158273	00025 00008/2020 Edital	28/12/20	28/12/20	28/12/21	Material	450021	CONJUNTO FERRAMENTAS, COMPONENTES:75 PEÇAS: BROCAS, BITS, SOQUETES, ESCAREADOR, PUNÇ, APLICAÇÃO:MANUTENÇÃO EM GERAL, CARACTERÍSTICAS ADICIONAIS:MALETA COMPACTA	CONJUNTO FERRAMENTAS, COMPONENTES 75 PEÇAS: BROCAS, BITS, SOQUETES, ESCAREADOR, PUN Ç, APLICAÇÃO MANUTENÇÃO EM GERAL, CARACTERÍSTICAS ADICIONAIS MALETA COMPACTA	KOLA	UNIDADE	36663637000105	AM	214,9900



Relatório de Pesquisa de Preço

Senhor Cabo WILLYS - 03/03/2022

MÉDIA	MEDIANA
261.11	256.33

UASG	ITEM/PREGÃO	HOM.	INIVIG	FIMVIG	TIPO	CAT	DESCR	DESCR COMP	MARCA	UNID	FAV	UF	V. HOM.
783800	00163 00013/2019 Edital	08/12/20	08/12/20	08/12/21	Material	284259	BROCA, MATERIAL: AÇO RÁPIDO, COMPRIMENTO: 200 MM, APLICAÇÃO: MARTELETE/CONCRETO, COMPONENTES: 7 BROCAS COM DIÂMETRO DE 0,6MM, 0,8MM, 10MM, 12MM,, CARACTERÍSTICAS ADICIONAIS: TIPO ENCAIXE SDS	BROCA, MATERIAL AÇO RÁPIDO, COMPRIMENTO 200 MM, APLICAÇÃO MARTELETE/CONCRETO, COMPONENTES 7 BROCAS COM DIÂMETRO DE 0,6MM, 0,8MM, 10MM, 12MM ,, CARACTERÍSTICAS ADICIONAIS TIPO ENCAIXE SDS	IRVIN	UNIDADE	08400339000150	RN	312,0000
158303	00044 00045/2020 Edital	02/02/21	02/02/21	02/02/22	Material	361956	CONJUNTO BROCA, MATERIAL: AÇO RÁPIDO, APLICAÇÃO: MADEIRA E CONCRETO, COMPONENTES: 29 PEÇAS DE 1/16 A 1/2 POL	CONJUNTO BROCA, MATERIAL AÇO RÁPIDO, APLICAÇÃO MADEIRA E CONCRETO, COMPONENTES 29 PEÇAS DE 1/16 A 1/2 POL	ROCAST	UNIDADE	35236131000157	SP	256,3300
158273	00025 00008/2020 Edital	28/12/20	28/12/20	28/12/21	Material	450021	CONJUNTO FERRAMENTAS, COMPONENTES: 75 PEÇAS: BROCAS, BITS, SOQUETES, ESCAREADOR, PUNÇ, APLICAÇÃO: MANUTENÇÃO EM GERAL, CARACTERÍSTICAS ADICIONAIS: MALETA COMPACTA	CONJUNTO FERRAMENTAS, COMPONENTES 75 PEÇAS: BROCAS, BITS, SOQUETES, ESCAREADOR, PUN Ç, APLICAÇÃO MANUTENÇÃO EM GERAL, CARACTERÍSTICAS ADICIONAIS MALETA COMPACTA	KOLA	UNIDADE	36663637000105	AM	214,9900



Relatório de Pesquisa de Preço

Senhor Cabo WILLYS - 03/03/2022

MÉDIA	MEDIANA
826.43	837.00

UASG	ITEM/PREGÃO	HOM.	INIVIG	FIMVIG	TIPO	CAT	DESCR	DESCR COMP	MARCA	UNID	FAV	UF	V. HOM.
160384	00012 00015/2020 Edital	17/02/21	17/02/21	17/02/22	Material	17078	ESMERILHADEIRA PORTÁTIL, MAQUINA ESMERILHAR PORTÁTIL - OPERADA	ESMERILHADEIRA PORTÁTIL, MAQUINA ESMERILHAR PORTÁTIL - OPERADA. ESMERILHADORA ANGULAR7 POTÊNCIA:2400 W , VOLTAGEM: 220 V,	GAMMA	UNIDADE	97541831000102	SC	735,7400
158516	00018 00148/2019 Edital	18/01/21	20/01/21	20/01/22	Material	17078	ESMERILHADEIRA PORTÁTIL, MAQUINA ESMERILHAR PORTÁTIL - OPERADA	ESMERILHADEIRA À BATERIA, ALIMENTAÇÃO A BATERIA 20V. ROTAÇÃO VARIÁVEL DE 0 A 8 000 RPM. GATILHO COM TRAVA DE SEGURANÇA, DEVE POSSUIR GUARDA DE PROTEÇÃO. DEVE ACOMPANHAR DISCO DE CORTE, EMPUNHADURA LATERAL, CARREGADOR E BATERIA. GARANTI A MÍNIMA DE 1 ANO.	INGCO	UNIDADE	03607889000168	RS	837,0000
158501	00028 00015/2020 Edital	17/12/20	13/01/21	13/01/22	Material	70459	JOGO DE FERRAMENTA, JOGO DE FERRAMENTA	ESMERILHADEIRA ANGULAR PARA AÇO INOXIDÁVEL. NÚMERO DE ROTAÇÕES EM VAZIO AJUSTÁ VEL ENTRE 2.200 E 7.500 RPM, POTÊNCIA NOMINAL ABSORVIDA DE 1.700W, DIÂMETRO DO DISCO DE 125MM, PRATO DE APOIO EM BORRACHA COM DIÂMETRO DE 125MM, PESO MÁXIMO DE 2,4KG, POTÊNCIA ÚTIL DE PELO MENOS 1.010W, ROSCA DO EIXO DE ESMERILHAMENTO M14, REFERÊNCIA: ESMERILHADEIRA ANGULAR BOSCH MODELO GWS 17-125 INOX PROFESSI ONAL.	GAMMA	UNIDADE	07065479000193	PR	906,5500



Relatório de Pesquisa de Preço

Senhor Cabo WILLYS - 03/03/2022

MÉDIA	MEDIANA
555.01	615.94

UASG	ITEM/PREGÃO	HOM.	INIVIG	FIMVIG	TIPO	CAT	DESCR	DESCR COMP	MARCA	UNID	FAV	UF	V. HOM.
786810	00166 00025/2020 Edital	22/01/21	22/01/21	22/01/22	Material	327085	ESMERILHADEIRA, TIPO:ANGULAR, VOLTAGEM:220 V, POTÊNCIA:900 W, ROTAÇÃO:11.000 RPM, DIÂMETRO DISCO:4 1/2 POL, TIPO USO:INDUSTRIAL	ESMERILHADEIRA, TIPO ANGULAR, VOLTAGEM 220 V, POTÊNCIA 900 W, ROTAÇÃO 11.000 RPM, DIÂMETRO DISCO 4 1/2 POL, TIPO USO INDUSTRIAL	DWT	UNIDADE	37100285000142	SC	414,0000
158516	00019 00148/2019 Edital	18/01/21	20/01/21	20/01/22	Material	17078	ESMERILHADEIRA PORTÁTIL, MAQUINA ESMERILHAR PORTATIL - OPERADA	ESMERILHADEIRA ANGULAR SEM FIO À BATERIA 18V PROFISSIONAL: DEVE TER CARÇAÇA DE METAL, CAPA DE PROTEÇÃO, PUNHO ADICIONAL, PROFUNDIDADE DE CORTE MÍNIMO DE 33M . DIÂMETRO DO DISCO: 125MM. MODELO DE REFERÊNCIA: ESMERILHADEIRA ANGULAR TE-AG 18/115 LI SOLO	EINHELL	UNIDADE	22065938000122	SC	615,9400
158303	00054 00045/2020 Edital	02/02/21	02/02/21	02/02/22	Material	276091	ESMERILHADEIRA PORTÁTIL, TIPO:ANGULAR, FERRAMENTA CORTE:DISCO, DIÂMETRO DISCO:115 MM, POTÊNCIA:900 WATT, ROTAÇÃO:11.000 RPM, TENSÃO ALIMENTAÇÃO:220/230 V, CARACTERÍSTICAS ADICIONAIS:C/ ESCOVAS CARVÃO AUTODESLIGANTE, DISCO DESBASTE	ESMERILHADEIRA PORTÁTIL, TIPO ANGULAR, FERRAMENTA CORTE DISCO, DIÂMETRO DISCO 115 MM, POTÊNCIA 900 WATT, ROTAÇÃO 11.000 RPM, TENSÃO ALIMENTAÇÃO 220/230 V, CARACTERÍSTICAS ADICIONAIS C/ ESCOVAS CARVÃO AUTODESLIGANTE, DISCO DESBAST E	DEWALT	UNIDADE	35236131000157	SP	635,1000



Relatório de Pesquisa de Preço

Senhor Cabo WILLYS - 03/03/2022

MÉDIA	MEDIANA
1178.15	1179.81

UASG	ITEM/PREGÃO	HOM.	INIVIG	FIMVIG	TIPO	CAT	DESCR	DESCR COMP	MARCA	UNID	FAV	UF	V. HOM.
160447	00214 00033/2020 Edital	23/11/20	08/12/20	08/12/21	Material	81960	BRITADOR/TRITURADOR MANDÍBULA - PEÇAS E ACESSÓRIOS, BRITADOR OU TRITURADOR DE MANDIBULA	FURADEIRA MANUAL, 220 V - 800 W.	DEWALT	UNIDADE	04341779000160	RS	1.235,6500
731040	00003 00006/2020 Edital	16/12/20	17/12/20	17/12/21	Material	16535	FURADEIRA DE BANCADA INDUSTRIAL, FURADEIRA DE BANCADA INDUSTRIAL	FURADEIRA DE BANCADA, COLUNA EM AÇO TUBULAR, ESTICADOR DE CORREIAS QUE PROPORCIONAM RÁPIDAS E SEGURAS MUDANÇAS DE ROTAÇÃO, PROTETOR DE CORREIAS, CABEÇOTE, B ASE E MESA EM FERRO FUNDIDO CINZENTO, MESA INCLINÁVEL E GIRATÓRIA EM 380 , REGULADOR DE PROFUNDIDADE PRECISO COM ESCALA, COM MANDRIL 5/8 TENSÃO (V): 220 MO NOFÁSICO, CAPACIDADE DE FURAÇÃO EM AÇO: 16 MM (5/8), PROFUNDIDADE DE CORTE: 90 MM, CONE DO FUSO DIN 238 B18, POTÊNCIA DO MOTOR: 1/2 HP - 0,37 KW, VELOCIDADES RPM (1 250) (2 540) (3 390) (4 510) (5 600) (6 650) (7 990) (8 1550) (9 1820) (10 1900) (11 2620) (12 3100), DIST. ENTRE C	GAMMA	UNIDADE	07065479000193	PR	1.179,8100



UASG	ITEM/PREGÃO	HOM.	INIVIG	FIMVIG	TIPO	CAT	DESCR	DESCR COMP	MARCA	UNID	FAV	UF	V. HOM.
160204	00314 00042/2020 Edital	23/02/21	23/02/21	23/02/22	Material	125440	FURADEIRA, FURADEIRA	FURADEIRA PARAFUSADEIRA BOSCH GSR 120 LI + CHAVE DE IMPACTO GDR 120 LI, COM MA LETA, TORQUE, MÁX.: MATERIAIS DUROS: 30NM / MATERIAIS MACIOS: 13NM, Nº DE ROTAÇÕES (SEM CARGA): 1ª VELOCIDADE: 0 380 RPM / 2ª VELOCIDADE: 0 1300 RPM, TIPO DE BATERIA: LÍLIO, VOLTAGEM DA BATERIA: 12V, AUTONOMIA DA BATERIA: 1.5 AH, MANDRIL DE APERTO RÁPIDO: 10MM, DURAÇÃO APROX. DO CARREGAMENTO: 90 MIN, CONFIG URAÇÕES DE TORQUE: 20 + 1, DIÂMETRO DE PERFURAÇÃO: MADEIRA: 20MM / AÇO: 8MM, D IÂMETRO MÁXIMO DO PARAFUSO: 7MM, ESPECIFICAÇÕES DA CHAVE DE IMPACTO GDR 12 LI, BATERIA: 1,5AH, Nº DE ROTAÇÕES (SEM CARGA): 1300-2600RPM, Nº DE ROTAÇÃO	BOSCH	UNIDADE	04821081000141	SC	1.119,0000



Relatório de Pesquisa de Preço

Senhor Cabo WILLYS - 03/03/2022

MÉDIA

MEDIANA

21.13

22.48

UASG	ITEM/PREGÃO	HOM.	INIVIG	FIMVIG	TIPO	CAT	DESCR	DESCR COMP	MARCA	UNID	FAV	UF	V. HOM.
200032	00012 00011/2020 Edital	22/01/21	09/02/21	09/02/22	Material	19046	MANDRIL, MANDRIL	MANDRIL T LEVE COM CHAVE. MEDIDAS APROXIMADAS DE : 1,5-13MM - 1/2 POL. MARCAS DE REFERÊNCIA: MANROD, OU EQUIVALENTE.	VONDER	UNIDADE	17878280000138	BA	22,4800
160001	00126 00025/2020 Edital	21/01/21	21/01/21	21/01/22	Material	19046	MANDRIL, MANDRIL	MANDRIL COM CHAVETA PARA FURADEIRA MODELO PROFISSIONAL, PORTÁTIL DE .	WORKER	UNIDADE	02188601000103	AC	24,9000
120626	00061 01016/2020 Edital	23/12/20	23/12/20	23/12/21	Material	438664	MANDRIL ODONTOLÓGICO, MATERIAL:AÇO INOXIDÁVEL, MODELO:DENTEADO, COMPATIBILIDADE:PARA CONTRA ÂNGULO	MANDRIL ODONTOLÓGICO, MATERIAL AÇO INOXIDÁVEL, MODELO DENTEADO, COMPATIBILIDADE PARA CONTRA ÂNGULO	PREVEM	UNIDADE	07978004000198	RS	16,0000



Relatório de Pesquisa de Preço

Senhor Cabo WILLYS - 03/03/2022

MÉDIA		MEDIANA											
43.47		42.90											
UASG	ITEM/PREGÃO	HOM.	INIVIG	FIMVIG	TIPO	CAT	DESCR	DESCR COMP	MARCA	UNID	FAV	UF	V. HOM.
195006	00016 00033/2020 Edital	24/12/20	17/12/20	17/12/21	Material	55476	LUVA DE COURO, LUVA DE COURO	LUVA DE COURO, LUVA DE COURO	OSJUAN	PAR	08235765000112	MG	49,0000
160521	00071 00007/2020 Edital	16/12/20	20/01/21	20/01/22	Material	55476	LUVA DE COURO, LUVA DE COURO	LUVA PARA RAPEL EM COURO, TAMANHO G.	DLES	PAR	27509080000161	MG	42,9000
160477	00017 00008/2020 Edital	22/01/21	22/01/21	22/01/22	Material	130834	LUVA COURO - SALVAMENTO, LUVA COURO - SALVAMENTO	LUVA COURO - SALVAMENTO: LUVAS PARA RAPEL - LUVA DEDO COMPLETAS EM RASPA DE COURO COM TRÊS CAMADAS DE PROTEÇÃO NA PALMA DA MÃO, COR PRETO, NOS TAMANHOS M.	LUVEQ	UNIDADE	14793395000131	MG	38,5000



Relatório de Pesquisa de Preço

Senhor Cabo WILLYS - 03/03/2022

MÉDIA		MEDIANA											
137.31		117.82											
UASG	ITEM/PREGÃO	HOM.	INIVIG	FIMVIG	TIPO	CAT	DESCR	DESCR COMP	MARCA	UNID	FAV	UF	V. HOM.
160106	00094 00059/2020 Edital	22/12/20	22/12/20	22/12/21	Material	213743	CÂMARA AR PNEU, MATERIAL:BORRACHA, APLICAÇÃO TIPO PNEU:RADIAL, APLICAÇÃO TIPO ARO:20	CÂMARA AR PNEU, MATERIAL BORRACHA, APLICAÇÃO TIPO PNEU RADIAL, APLICAÇÃO TIPO ARO 20	JABUTI	UNIDADE	35809489000121	MG	180,0000
160026	00028 00043/2020 Edital	05/02/21	10/02/21	10/02/22	Material	438312	CÂMARA AR PNEU, MATERIAL:BORRACHA, APLICAÇÃO TIPO PNEU:CARGA, APLICAÇÃO TIPO ARO:20, TAMANHO:10/00, CARACTERÍSTICAS ADICIONAIS:BICO REVESTIDO DE BORRACHA	CÂMARA AR PNEU, MATERIAL BORRACHA, APLICAÇÃO TIPO PNEU CARGA, APLICAÇÃO TIPO ARO 20, TAMANHO 10/00, CARACTERÍSTICAS ADICIONAIS BICO REVESTIDO DE BORRACHA	QBOM	UNIDADE	13545473000116	PR	117,9200
160171	00071 00033/2020 Edital	23/12/20	23/12/20	23/12/21	Material	213743	CÂMARA AR PNEU, MATERIAL:BORRACHA, APLICAÇÃO TIPO PNEU:RADIAL, APLICAÇÃO TIPO ARO:20	CÂMARA AR PNEU, MATERIAL BORRACHA, APLICAÇÃO TIPO PNEU RADIAL, APLICAÇÃO TIPO ARO 20	MAGGION	UNIDADE	21543743000188	PA	114,0000



Relatório de Pesquisa de Preço

Senhor Cabo WILLYS - 07/03/2022

MÉDIA		MEDIANA											
22.79		23.98											
UASG	ITEM/PREGÃO	HOM.	INIVIG	FIMVIG	TIPO	CAT	DESCR	DESCR COMP	MARCA	UNID	FAV	UF	V. HOM.
160132	00088 00010/2020 Edital	22/01/21	10/02/21	10/02/22	Material	251733	PROLONGADOR PARAFUSO, MATERIAL:METAL, COMPRIMENTO:6 MM, APLICAÇÃO:PARAFUSO DE ENCADERNAÇÃO	PROLONGADOR PARAFUSO, MATERIAL METAL, COMPRIMENTO 6 MM, APLICAÇÃO PARAFUSO DE ENCADERNAÇÃO	COMPELL	UNIDADE	07918676000299	MS	31,8500
160132	00087 00010/2020 Edital	22/01/21	10/02/21	10/02/22	Material	251733	PROLONGADOR PARAFUSO, MATERIAL:METAL, COMPRIMENTO:6 MM, APLICAÇÃO:PARAFUSO DE ENCADERNAÇÃO	PROLONGADOR PARAFUSO, MATERIAL METAL, COMPRIMENTO 6 MM, APLICAÇÃO PARAFUSO DE ENCADERNAÇÃO	COMPEL	UNIDADE	36804979000106	MS	23,9800
160082	00129 00009/2020 Edital	10/02/21	10/02/21	10/02/22	Material	441179	CONEXÃO HIDRÁULICA, MATERIAL:LATÃO, TIPO FIXAÇÃO:ROSCÁVEL, BITOLA:1/2 POL, TIPO I:PROLONGADOR	CONEXÃO HIDRÁULICA, MATERIAL LATÃO, TIPO FIXAÇÃO ROSCÁVEL, BITOLA 1/2 POL, TIPO I PROLONGADOR	METAL REIS	UNIDADE	21875005000138	DF	12,5400



Relatório de Pesquisa de Preço

Senhor Cabo WILLYS - 07/03/2022

MÉDIA	MEDIANA
11.48	9.51

UASG	ITEM/PREGÃO	HOM.	INIVIG	FIMVIG	TIPO	CAT	DESCR	DESCR COMP	MARCA	UNID	FAV	UF	V. HOM.
160171	00082 00033/2020 Edital	23/12/20	23/12/20	23/12/21	Material	150368	VÁLVULA, VÁLVULA	VÁLVULA, VÁLVULA BICO VÁLVULA PARA ARO 14 BICO UNIVERSAL COM TAMPA PARA PNEU SEM CÂMARA ARO 14	BREMEN	UNIDADE	13545473000116	PR	8,9900
160171	00084 00033/2020 Edital	23/12/20	23/12/20	23/12/21	Material	150368	VÁLVULA, VÁLVULA	BICO VÁLVULA PARA ARO 22 BICO UNIVERSAL COM TAMPA PARA PNEU SEM CÂMARA ARO 22	BRAMAIS	UNIDADE	13545473000116	PR	9,5100
154629	00021 00001/2020 Edital	14/12/20	10/02/21	10/02/22	Material	94790	BICO PNEU SEM CÂMARA, BICO PNEU SEM CAMARA	BICO METÁLICO PARA ENCHER PNEUS, PÉS DUPLO	SCHWEERS	UNIDADE	13545473000116	PR	15,9400



Relatório de Pesquisa de Preço

Senhor Cabo WILLYS - 07/03/2022

MÉDIA	MEDIANA
26.76	25.00

UASG	ITEM/PREGÃO	HOM.	INIVIG	FIMVIG	TIPO	CAT	DESCR	DESCR COMP	MARCA	UNID	FAV	UF	V. HOM.
160016	00009 00025/2020 Edital	03/02/21	04/02/21	04/02/22	Material	47589	TARRAXA, TARRACHA	CHAVE DE VÁLVULA PARA PNEU, TARRAXA SEXTAVADA LONGA, FABRICADA EM AÇO PARA SAC AR NÚCLEO DE VÁLVULA.	LUB	UNIDADE	36387670000150	PA	32,0000
257028	00012 00013/2020 Edital	05/01/21	11/01/21	11/01/22	Material	286718	TARRAXA, DIMENSÃO:1/2 POL, USO:ABERTURA ROSCA	TARRAXA, DIMENSÃO 1/2 POL, USO ABERTURA ROSCA	OK BRASIL	UNIDADE	118243670000146	AM	25,0000
160238	00698 00002/2019 Edital	18/12/20	28/12/20	28/12/21	Material	286722	TARRAXA, DIMENSÃO:1 POL, USO:ABERTURA ROSCA	TARRAXA, DIMENSÃO 1 POL, USO ABERTURA ROSCA	MEIKON	UNIDADE	149682270000130	SP	23,2900



Relatório de Pesquisa de Preço

Senhor Cabo WILLYS - 07/03/2022

MÉDIA	MEDIANA
59.80	58.00

UASG	ITEM/PREGÃO	HOM.	INIVIG	FIMVIG	TIPO	CAT	DESCR	DESCR COMP	MARCA	UNID	FAV	UF	V. HOM.
158268	00068 00006/2020 Edital	22/12/20	22/12/20	22/12/21	Material	449212	FERRO DE SOLDAR, POTÊNCIA:70 W, TENSÃO:220 V, APLICAÇÃO:SERVIÇOS DE MANUTENÇÃO, FORMATO PONTA:RETA, TIPO PONTA:REMOVÍVEL, MATERIAL CABO:PLÁSTICO, COMPRIMENTO CABO:100 CM, CARACTERÍSTICAS ADICIONAIS-COM SUPORTE PARA DESCANSO	FERRO DE SOLDAR, POTÊNCIA 70 W, TENSÃO 220 V, APLICAÇÃO SERVIÇOS DE MANUTENÇÃO , FORMATO PONTA RETA, TIPO PONTA REMOVÍVEL, MATERIAL CABO PLÁSTICO, COMPRIMENTO CABO 100 CM, CARACTERÍSTICAS ADICIONAIS COM SUPORTE PARA DESCANSO	TRAMONTINA	UNIDADE	34383762000136	SP	54,6000
781600	00132 00028/2020 Edital	27/01/21	27/01/21	27/01/22	Material	450335	FERRO DE SOLDAR, POTÊNCIA:70 W, TENSÃO:127 V, APLICAÇÃO:SOLDA EM CONTATOS ELETRÔNICOS, MATERIAL PONTA:PRATA, MATERIAL CABO:EMBORRACHADO	FERRO DE SOLDAR, POTÊNCIA 70 W, TENSÃO 127 V, APLICAÇÃO SOLDA EM CONTATOS ELETRÔNICOS, MATERIAL PONTA PRATA, MATERIAL CABO EMBORRACHADO	FAME	UNIDADE	35236131000157	SP	66,8000
784810	00079 00050/2020 Edital	02/02/21	02/02/21	02/02/22	Material	450335	FERRO DE SOLDAR, POTÊNCIA:70 W, TENSÃO:127 V, APLICAÇÃO:SOLDA EM CONTATOS ELETRÔNICOS, MATERIAL PONTA:PRATA, MATERIAL CABO:EMBORRACHADO	FERRO DE SOLDAR, POTÊNCIA 70 W, TENSÃO 127 V, APLICAÇÃO SOLDA EM CONTATOS ELETRÔNICOS, MATERIAL PONTA PRATA, MATERIAL CABO EMBORRACHADO	WORKER	UNIDADE	34777255000187	PR	58,0000



Relatório de Pesquisa de Preço

Senhor Cabo WILLYS - 07/03/2022

MÉDIA		MEDIANA											
93.63		78.00											
UASG	ITEM/PREGÃO	HOM.	INIVIG	FIMVIG	TIPO	CAT	DESCR	DESCR COMP	MARCA	UNID	FAV	UF	V. HOM.
160437	00173 00009/2020 Edital	20/01/21	20/01/21	20/01/22	Material	161039	ÓCULOS PROTEÇÃO, ÓCULOS PROTEÇÃO	ÓCULOS TÁTICO MODULAR, COM LENTES TRANSPARENTE BRANCAS, CONFECCIONADO EM NYLON GRILAMIDA, COM LENTES EM POLICARBONATO DE 2.5MM, AS LENTES POSSUEM PROTEÇÃO ANTI-ARRANHÃO E ANTI-EMBAÇANTE, PODE SER UTILIZADO COM AS HASTES OU SER CONVERTIDO PARA ÓCULOS BALÍSTICO SE UTILIZADO COM TIRA EM ELÁSTICO (INCLUIDA) PROTEÇÃO EXTRA NAS LATERAIS. ATENDE AOS REQUISITOS DO TESTE DE IMPACTO BALÍSTICO MIL -P RF-31013 E DA NORMA DE IMPACTO DE ALTA VELOCIDADE ANSI. ACOMPANHA UMA LENTE TRANSPARENTE BRANCA, UMA LENTE FUME E AS HASTES PARA SUBSTITUIÇÃO DO NYLON. C OR: PRETO, MATERIAL SIMILAR OU QUALIDADE SUPERIOR AO MODELO ÓCULOS TÁTI	TURBINE	UNIDADE	01325177000120	CE	78,0000
160126	00102 00007/2020 Edital	19/01/21	25/01/21	25/01/22	Material	450515	ÓCULOS PROTEÇÃO, MATERIAL ARMAÇÃO:POLICARBONATO, TIPO PROTEÇÃO:LATERAL/FRONTAL, TIPO LENTE:ANTI-RISCO, COR LENTE:INCOLOR, APLICAÇÃO:PROTEÇÃO GERAL, CARACTERÍSTICAS ADICIONAIS:COM HASTE DOBRÁVEL E REGULÁVEL	ÓCULOS PROTEÇÃO, MATERIAL ARMAÇÃO POLICARBONATO, TIPO PROTEÇÃO LATERAL/FRONTAL, TIPO LENTE ANTI-RISCO, COR LENTE INCOLOR, APLICAÇÃO PROTEÇÃO GERAL, CARACTERÍSTICAS ADICIONAIS COM HASTE DOBRÁVEL E REGULÁVEL	JIAYOU	UNIDADE	11669218000150	SC	125,5000



UASG	ITEM/PREGÃO	HOM.	INIVIG	FIMVIG	TIPO	CAT	DESCR	DESCR COMP	MARCA	UNID	FAV	UF	V. HOM.
160199	00123 00009/2020 Edital	12/02/21	22/02/21	22/02/22	Material	234327	ÓCULOS DE PROTEÇÃO INDIVIDUAL, MATERIAL ARMAÇÃO:POLICARBONATO, MATERIAL LENTE:POLICARBONATO, TIPO LENTE:ANTI-EMBAÇANTE, INFRADURA, EXTRA ANTI-RISCO, MODELO LENTES:COM PORTEÇÃO LATERAL	ÓCULOS DE PROTEÇÃO INDIVIDUAL, MATERIAL ARMAÇÃO POLICARBONATO, MATERIAL LENTE POLICARBONATO, TIPO LENTE ANTI-EMBAÇANTE, INFRADURA, EXTRA ANTI-RISCO, MODELO LENTES COM PORTEÇÃO LATERAL	UVEX	UNIDADE	26240632000116	SC	77,4000



Relatório de Pesquisa de Preço

Senhor Cabo WILLYS - 07/03/2022

MÉDIA		MEDIANA											
32.78		31.00											
UASG	ITEM/PREGÃO	HOM.	INIVIG	FIMVIG	TIPO	CAT	DESCR	DESCR COMP	MARCA	UNID	FAV	V. UF	HOM.
781600	00070 00025/2020 Edital	01/02/21	01/02/21	01/02/22	Material	362796	ABAFADOR RUÍDO AURICULAR, MATERIAL:PLÁSTICO RÍGIDO, COR:CINZA CLARO, FORMATO:CONCHA, CARACTERÍSTICAS ADICIONAIS:NÍVEL REDUÇÃO DE RUÍDO NRRSF 17 DB	ABAFADOR RUÍDO AURICULAR, MATERIAL PLÁSTICO RÍGIDO, COR CINZA CLARO, FORMATO CONCHA, CARACTERÍSTICAS ADICIONAIS NÍVEL REDUÇÃO DE RUÍDO NRRSF 17 DB	DUSTRY	UNIDADE	27525362000152	ES	36,4000
120632	00001 00046/2020 Edital	09/12/20	09/12/20	09/12/21	Material	342197	ABAFADOR RUÍDO AURICULAR, MATERIAL:PLÁSTICO RÍGIDO, COR:PRETA, FORMATO:CONCHA OVAL, CARACTERÍSTICAS ADICIONAIS:NÍVEL DE REDUÇÃO RUÍDO NRR 23 DB E NRRSF 8 DB	ABAFADOR RUÍDO AURICULAR, MATERIAL PLÁSTICO RÍGIDO, COR PRETA, FORMATO CONCHA OVAL, CARACTERÍSTICAS ADICIONAIS NÍVEL DE REDUÇÃO RUÍDO NRR 23 DB E NRRSF 8 DB	AGENA/ARS/ CA 7166	UNIDADE	11090481000190	SP	30,9500
160385	00005 00003/2020 Edital	22/02/21	16/02/21	16/02/22	Material	288337	ABAFADOR RUÍDO AURICULAR, MATERIAL:POLIETILENO, COR:PRETA, FORMATO:CONCHA, TAMANHO:REGULÁVEL, USO:ABSORÇÃO RUÍDO, APLICAÇÃO:PROTEÇÃO AURICULAR EM TRABALHO MECÂNICO	ABAFADOR RUÍDO AURICULAR, MATERIAL POLIETILENO, COR PRETA, FORMATO CONCHA, TAMANHO REGULÁVEL, USO ABSORÇÃO RUÍDO, APLICAÇÃO PROTEÇÃO AURICULAR EM TRABALHO MECÂNICO	DYSTRAY/ THOR	UNIDADE	11090481000190	SP	31,0000



Relatório de Pesquisa de Preço

Senhor Cabo WILLYS - 07/03/2022

MÉDIA	MEDIANA
170,90	164,00

UASG	ITEM/PREGÃO	HOM.	INIVIG	FIMVIG	TIPO	CAT	DESCR	DESCR COMP	MARCA	UNID	FAV	UF	V. HOM.
783800	00179 00013/2019 Edital	08/12/20	08/12/20	08/12/21	Material	441220	CAPACETE SEGURANÇA, MATERIAL:POLIETILENO ALTA DENSIDADE, CARACTERÍSTICAS ADICIONAIS:ABA FRONTAL/PROTETOR AUDITIVO E FACIAL/TIPO II	CAPACETE SEGURANÇA, MATERIAL POLIETILENO ALTA DENSIDADE, CARACTERÍSTICAS ADICIONAIS ABA FRONTAL/PROTETOR AUDITIVO E FACIAL/TIPO II	MF	UNIDADE	19299794000164	PE	200,0000
160477	00083 00008/2020 Edital	22/01/21	22/01/21	22/01/22	Material	3883	CAPACETE SEGURANÇA, CAPACETE SEGURANCA - USO GERAL	CAPACETE SEGURANÇA, CAPACETE SEGURANCA - USO GERAL	MONTANA	UNIDADE	06016341000131	PR	164,0000
160126	00082 00007/2020 Edital	19/01/21	25/01/21	25/01/22	Material	488649	CAPACETE SEGURANÇA, MATERIAL:POLIETILENO ALTA DENSIDADE, COR:PRETA, CARACTERÍSTICAS ADICIONAIS:CLASSE B, COM ABA FRONTAL, COPA COM ESTRIAS	CAPACETE SEGURANÇA, MATERIAL POLIETILENO ALTA DENSIDADE, COR PRETA, CARACTERÍSTICAS ADICIONAIS CLASSE B, COM ABA FRONTAL, COPA COM ESTRIAS	SHIROI	UNIDADE	14425382000100	MG	148,6900



Relatório de Pesquisa de Preço

Senhor Cabo WILLYS - 07/03/2022

MÉDIA		MEDIANA											
170.90		164.00											
UASG	ITEM/PREGÃO	HOM.	INIVIG	FIMVIG	TIPO	CAT	DESCR	DESCR COMP	MARCA	UNID	FAV	UF	V. HOM.
783800	00179 00013/2019 Edital	08/12/20	08/12/20	08/12/21	Material	441220	CAPACETE SEGURANÇA, MATERIAL:POLIETILENO ALTA DENSIDADE, CARACTERÍSTICAS ADICIONAIS:ABA FRONTAL/PROTETOR AUDITIVO E FACIAL/TIPO II	CAPACETE SEGURANÇA, MATERIAL POLIETILENO ALTA DENSIDADE, CARACTERÍSTICAS ADICIONAIS ABA FRONTAL/PROTETOR AUDITIVO E FACIAL/TIPO II	MF	UNIDADE	19299794000164	PE	200,0000
180477	00083 00008/2020 Edital	22/01/21	22/01/21	22/01/22	Material	3883	CAPACETE SEGURANÇA, CAPACETE SEGURANCA - USO GERAL	CAPACETE SEGURANÇA, CAPACETE SEGURANCA - USO GERAL	MONTANA	UNIDADE	06016341000131	PR	164,0000
180126	00082 00007/2020 Edital	19/01/21	25/01/21	25/01/22	Material	488649	CAPACETE SEGURANÇA, MATERIAL:POLIETILENO ALTA DENSIDADE, COR:PRETA, CARACTERÍSTICAS ADICIONAIS:CLASSE B, COM ABA FRONTAL, COPA COM ESTRIAS	CAPACETE SEGURANÇA, MATERIAL POLIETILENO ALTA DENSIDADE, COR PRETA, CARACTERÍSTICAS ADICIONAIS CLASSE B, COM ABA FRONTAL, COPA COM ESTRIAS	SHIROI	UNIDADE	14425382000100	MG	148,6900



Relatório de Pesquisa de Preço

Senhor Cabo WILLYS - 07/03/2022

MÉDIA		MEDIANA											
276.52		284.07											
UASG	ITEM/PREGÃO	HOM.	INIVIG	FIMVIG	TIPO	CAT	DESCR	DESCR COMP	MARCA	UNID	FAV	UF	V. HOM.
158469	00030 00007/2019 Edital	19/12/20	28/12/20	28/12/21	Material	6742	MÁSCARA SOLDADOR, MÁSCARA DE SOLDADOR	MÁSCARA SOLDADOR, MÁSCARA DE SOLDADOR, MÁSCARA PARA SOLDA A20 COM REGULAGEM AU TOMÁTICA DIM DE 9 À 13 PRETA ESAB OU SIMILAR	NOLL	UNIDADE	06926367000117	PE	284,0700
200406	00009 00022/2020 Edital	23/12/20	24/12/20	24/12/21	Material	6742	MÁSCARA SOLDADOR, MÁSCARA DE SOLDADOR	MÁSCARA SOLDADOR, MÁSCARA DE SOLDADOR	TITANIUM/ INTECH	UNIDADE	19915068000128	DF	246,5000
160171	00127 00036/2020 Edital	11/02/21	11/02/21	11/02/22	Material	75469	TUBO PVC SOLDÁVEL, TUBO DE PVC RIGIDO	TUBO DE 85 MM SOLDÁVEL PVC PARA ÁGUA FRIA 6M.	LUPERPLAS	UNIDADE	34704519000172	PA	299,0000



Relatório de Pesquisa de Preço

Senhor Cabo WILLYS - 07/03/2022

MÉDIA	MEDIANA
56.30	59.00

UASG	ITEM/PREGÃO	HOM.	INIVIG	FIMVIG	TIPO	CAT	DESCR	DESCR COMP	MARCA	UNID	FAV	UF	V. HOM.
153052	00044 00046/2020 Edital	15/12/20	28/01/21	28/01/22	Material	336783	RESPIRADOR, MATERIAL:ELASTÔMERO SINTÉTICO, TAMANHO PEÇA FACIAL:TAMANHO REGULAR, APLICAÇÃO:2 RESPIRADORES, CARACTERÍSTICAS ADICIONAIS: CARTUCHO VAPORES ORGÂNICOS E GASES ÁCIDOS, TIPO:SEMIFACIAL	RESPIRADOR, MATERIAL ELASTÔMERO SINTÉTICO, TAMANHO PEÇA FACIAL TAMANHO REGULAR, APLICAÇÃO 2 RESPIRADORES, CARACTERÍSTICAS ADICIONAIS CARTUCHO VAPORES ORGÂNICOS E GASES ÁCIDOS, TIPO SEMIFACIAL	PLASTCOR	UNIDADE	13851726000180	GO	49,9000
160385	00030 00003/2020 Edital	22/02/21	16/02/21	16/02/22	Material	63401	RESPIRADOR, RESPIRADOR FACIAL	RESPIRADOR PURIFICADOR DE AR COM MANUTENÇÃO TIPO PEÇA SEMIFACIAL COM POSSIBILI DADE DE DOIS FILTROS (UM DE CADA LADO DO ROSTO) EM MATERIAL PLÁSTICO RÍGIDO E EM ELASTÔMERO SINTÉTICO COM RETENTORES QUE PERMITAM O USO DE FILTROS MECÂNICOS PARA POEIRAS NÉVOAS E FUMOS A BASE DE ÁGUA OU ÓLEO (P2(SL)), QUÍMICOS PARA VAPORES ORGÂNICOS E GASES ÁCIDOS (CLASSE I) E COMBINADOS, COM VÁLVULA DE INALAÇÃO E EXALAÇÃO. SIMILAR AO RESPIRADOR SEMIFACIAL 3M LINHA 6000TD MÉDIO (PRINC IPALMENTE QUANTO A ADAPTAÇÃO MÁSCARA CARTUCHO). TAMANHOS: PEQUENO, MÉDIO E GRANDE. DEVE ATENDER ÀS SEGUINTE NORMAS TÉCNICAS: NBR 13694:1996, NBR 1	PLASTCOR	UNIDADE	26489541000157	RS	59,0000



UASG	ITEM/PREGÃO	HOM.	INVI	FIMVIG	TIPO	CAT	DESCR	DESCR COMP	MARCA	UNID	FAV	UF	V. HOM.
784810	00018 00045/2020 Edital	09/12/20	09/12/20	09/12/21	Material	282285	RESPIRADOR, MATERIAL:TECIDO, QUANTIDADE PONTOS FIXAÇÃO:5 UN, TAMANHO PEÇA FACIAL:MÉDIO, APLICAÇÃO:GASES / VAPORES / PARTÍCULASE NÉVOAS, CARACTERÍSTICAS ADICIONAIS:TIPO CONCHA / SEM VÁLVULA DE EXALAÇÃO / DOBRÁVEL	RESPIRADOR, MATERIAL TECIDO, QUANTIDADE PONTOS FIXAÇÃO 5 UN, TAMANHO PEÇA FACIAL MÉDIO, APLICAÇÃO GASES/ VAPORES/ PARTÍCULASE NÉVOAS, CARACTERÍSTICAS ADICIONAIS TIPO CONCHA/ SEM VÁLVULA DE EXALAÇÃO/ DOBRÁVEL	PLASTCOR	UNIDADE	31411095000160	MG	80,0000



Relatório de Pesquisa de Preço

Senhor Cabo WILLYS - 07/03/2022

MÉDIA		MEDIANA											
50,53		49,90											
UASG	ITEMPREGÃO	HOM.	INMG	FINMG	TIPO	CAT	DESCR	DESCR GOMP	MARCA	UNID	FAV	UF	V. HOM.
190385	00030 00063/2020 Edital	22/02/21	18/02/21	18/02/22	Material	63401	RESPIRADOR, RESPIRADOR FACIAL	RESPIRADOR PURIFICADOR DE AR COM MANUTENÇÃO TIPO PEÇA SEMIFACIAL COM POSSIBILIDADE DE DOIS FILTROS (UM DE CADA LADO DO ROSTO) EM MATERIAL PLÁSTICO RÍGIDO E EM ELASTÔMERO SINTÉTICO COM RETENTORES QUE PERMITAM O USO DE FILTROS MECÂNICOS PARA POEIRAS NEVADAS E FUMOS A BASE DE ÁGUA OU ÓLEO (P2/S1), QUÍMICOS PARA VAPORES ORGÂNICOS E GASES ÁCIDOS (CLASSE 1) E COMBINADOS, COM VÁLVULA DE INALAÇÃO E EXALAÇÃO, SIMILAR AO RESPIRADOR SEMIFACIAL 3M LINHA 8000TD MÉDIO (PRINCIPALMENTE QUANTO A ADAPTAÇÃO MÁSCARA CARTUCHO). TAMANHOS: PEQUENO, MÉDIO E GRANDE. DEVE ATENDER ÀS SEGUINTESS NORMAS TÉCNICAS: NBR 13694-1996, NBR 1	PLASTCOR	UNIDADE	26489541000157	RS	59,0000
153052	00044 00046/2020 Edital	19/12/20	29/01/21	29/01/22	Material	336783	RESPIRADOR, MATERIAL ELASTÔMERO SINTÉTICO, TAMANHO PEÇA FACIAL TAMANHO REGULAR, APLICAÇÃO 2 RESPIRADORES, CARACTERÍSTICAS ADICIONAIS CARTUCHO VAPORES ORGÂNICOS E GASES ÁCIDOS, TIPO SEMIFACIAL	RESPIRADOR, MATERIAL ELASTÔMERO SINTÉTICO, TAMANHO PEÇA FACIAL TAMANHO REGULAR, APLICAÇÃO 2 RESPIRADORES, CARACTERÍSTICAS ADICIONAIS CARTUCHO VAPORES ORGÂNICOS E GASES ÁCIDOS, TIPO SEMIFACIAL	PLASTCOR	UNIDADE	13851726000180	GO	49,0000
166016	00027 00001/2021 Edital	03/03/21	03/03/21	03/03/22	Material	402131	FILTRO RESPIRADOR, REFERÊNCIA: CLASSE P3, USO MÁSCARA FACIAL, APLICAÇÃO: POEIRA, NEVADA, FUMO RADIONUCLÍDEO, PARTÍCULAS TÓXICAS, COMPATIBILIDADE: MÁSCARA MARCA ALLTEC, MODELO 2401	FILTRO RESPIRADOR, REFERÊNCIA CLASSE P3, USO MÁSCARA FACIAL, APLICAÇÃO POEIRA, NEVADA, FUMO RADIONUCLÍDEO, PARTÍCULAS TÓXICAS, COMPATIBILIDADE MÁSCARA MARCA ALLTEC, MODELO 2401	FRESENIUS KABI	UNIDADE	31808223000160	AM	43,0000



Relatório de Pesquisa de Preço

Senhor Cabo WILLYS - 07/03/2022

MÉDIA	MEDIANA
68.63	64.50

UASG	ITEM/PREGÃO	HOM.	INIVIG	FIMVIG	TIPO	CAT	DESCR	DESCR COMP	MARCA	UNID	FAV	UF	V. HOM.
160199	00123 00009/2020 Edital	12/02/21	22/02/21	22/02/22	Material	234327	ÓCULOS DE PROTEÇÃO INDIVIDUAL, MATERIAL ARMAÇÃO:POLICARBONATO, MATERIAL LENTE:POLICARBONATO, TIPO LENTE:ANTI-EMBAÇANTE, INFRADURA, EXTRA ANTI-RISCO, MODELO LENTES:COM PORTEÇÃO LATERAL	ÓCULOS DE PROTEÇÃO INDIVIDUAL, MATERIAL ARMAÇÃO POLICARBONATO, MATERIAL LENTE POLICARBONATO, TIPO LENTE ANTI-EMBAÇANTE, INFRADURA, EXTRA ANTI-RISCO, MODELO LENTES COM PORTEÇÃO LATERAL	UVEX	UNIDADE	26240632000116	SC	77,4000
160081	00050 00007/2020 Edital	02/12/20	16/12/20	16/12/21	Material	233232	ÓCULOS PROTEÇÃO, MATERIAL ARMAÇÃO:POLICARBONATO, TIPO PROTEÇÃO:LATERAL, COR LENTE:INCOLOR, APLICAÇÃO:PROTEÇÃO GERAL, CARACTERÍSTICAS ADICIONAIS:RESISTENTE A IMPACTOS	ÓCULOS PROTEÇÃO, MATERIAL ARMAÇÃO POLICARBONATO, TIPO PROTEÇÃO LATERAL, COR LENTE INCOLOR, APLICAÇÃO PROTEÇÃO GERAL, CARACTERÍSTICAS ADICIONAIS RESISTENTE A IMPACTOS	VICSA	UNIDADE	31411095000160	MG	64,5000
160081	00051 00007/2020 Edital	02/12/20	16/12/20	16/12/21	Material	336896	ÓCULOS PROTEÇÃO, MATERIAL ARMAÇÃO:NÁILON, COR LENTE:INCOLOR, CARACTERÍSTICAS ADICIONAIS:HASTES REGULÁVEIS E LENTE INTEIRIÇA, MATERIAL LENTE:POLICARBONATO	ÓCULOS PROTEÇÃO, MATERIAL ARMAÇÃO NÁILON, COR LENTE INCOLOR, CARACTERÍSTICAS ADICIONAIS HASTES REGULÁVEIS E LENTE INTEIRIÇA, MATERIAL LENTE POLICARBONATO	DELTAPLUSS	UNIDADE	33762284000102	PA	64,0000



Relatório de Pesquisa de Preço

Senhor Cabo WILLYS - 09/03/2022

MÉDIA	MEDIANA
399.83	403.01

UASG	ITEM/PREGÃO	HOM.	INIVIG	FIMVIG	TIPO	CAT	DESCR	DESCR COMP	MARCA	UNID	FAV	UF	V. HOM.
160074	00116 00009/2020 Edital	29/01/21	05/02/21	05/02/22	Material	52337	CONJUNTO GERADOR ELETRICO - ACIONADO MOTOR EXPLO, CONJUNTO GERADOR ELETRICO - ACIONADO MOT	ESTICADOR DA CORREIA DO ALTERNADOR PARA GRUPO GERADOR MARCA STEMAC, TRIFÁSICO, SISTEMA BRUSHLESS, 4 POLOS, PASSO ENCURTADO, LIGAÇÃO ESTRELA COM NEUTRO ACESSÍVEL, ISOLAMENTO CLASSE H E REGULADOR DE TENSÃO ELETRÔNICO, MOTOR MARCA PERKIN S, POT STANDBY 100 KVA 80 KWE, PRIME 90 KVA 72 KWE MODELO 1104A-44TG2, 4 CILINDROS, INJEÇÃO DIRETA, REFRIGERADO A ÁGUA, A DIESEL.	MT	UNIDADE	33658130000175	SP	403,0080
155021	00134 00068/2019 Edital	30/11/20	15/12/20	15/12/21	Material	47368	ESTICADOR DE CABO (TENSOR), ESTICADOR DE CABO (TENSOR)	ESTICADOR DE CABO (TENSOR), ESTICADOR DE CABO (TENSOR)	BIOGENESIS	UNIDADE	08245855000194	MG	350,0000
160016	00088 00025/2020 Edital	03/02/21	04/02/21	04/02/22	Material	10197	ESTICADOR, ESTICADOR	ESTICADOR DE CORRENTES MATERIAL DO TENSIONADOR: AÇO CARBONO ACABAMENTO DO TENSIONADOR: PINTADO COR DO TENSIONADOR: AMARELO MEDIDA DO TENSIONADOR: 1/2 - 12, 7 MM CARGA DE TRABALHO DO TENSIONADOR: 5897	SIVA	UNIDADE	20776492000119	SP	446,4800



Relatório de Pesquisa de Preço

Senhor Cabo WILLYS - 09/03/2022

MÉDIA	MEDIANA
30.00	30.00

UASG	ITEM/PREGÃO	HOM.	INIVIG	FIMVIG	TIPO	CAT	DESCR	DESCR COMP	MARCA	UNID	FAV	UF	V. HOM.
155909	00007 00001/2021 Edital	02/02/21	03/02/21	03/02/22	Material	453563	PEÇAS / ACESSÓRIOS AUTOCLAVE, TIPO:VALVULA RETENÇÃO	PEÇAS / ACESSÓRIOS AUTOCLAVE, TIPO VALVULA RETENÇÃO	HORIZONTE HOSPITALAR	UNIDADE	08890798000104	SP	30,5000
155909	00008 00001/2021 Edital	02/02/21	03/02/21	03/02/22	Material	453563	PEÇAS / ACESSÓRIOS AUTOCLAVE, TIPO:VALVULA RETENÇÃO	PEÇAS / ACESSÓRIOS AUTOCLAVE, TIPO VALVULA RETENÇÃO	HORIZONTE HOSPITALAR	UNIDADE	08890798000104	SP	30,0000
155909	00009 00001/2021 Edital	02/02/21	03/02/21	03/02/22	Material	453563	PEÇAS / ACESSÓRIOS AUTOCLAVE, TIPO:VALVULA RETENÇÃO	PEÇAS / ACESSÓRIOS AUTOCLAVE, TIPO VALVULA RETENÇÃO	HORIZONTE HOSPITALAR	UNIDADE	08890798000104	SP	29,5000



Relatório de Pesquisa de Preço

Senhor Cabo WILLYS - 09/03/2022

MÉDIA		MEDIANA											
793,89		721,50											
UASG	ITEM/PREGÃO	HOM.	INIVIG	FIMVIG	TIPO	CAT	DESCR	DESCR COMP	MARCA	UNID	FAV	UF	V. HOM.
120632	00047 00046/2020 Edital	09/12/20	09/12/20	09/12/21	Material	322486	CALIBRADOR, TIPO:DIGITAL, ALIMENTAÇÃO:BATERIA SR-44, APLICAÇÃO:LABORATÓRIO DE ELETRÔNICA, CARACTERÍSTICAS ADICIONAIS:SAÍDA M-SPC, INDICADOR 6 DÍGITOS (LCD) E SINAL (-), CAPACIDADE:300 MM/12 POL., LEITURA:0,01 MM, EXATIDÃO:+/- 0,04 MM	CALIBRADOR, TIPO DIGITAL, ALIMENTAÇÃO BATERIA SR-44, APLICAÇÃO LABORATÓRIO DE ELETRÔNICA, CARACTERÍSTICAS ADICIONAIS SAÍDA M-SPC, INDICADOR 6 DÍGITOS (LCD) E SINAL (-), CAPACIDADE 300 MM/12 POL, LEITURA 0,01 MM, EXATIDÃO +/- 0,04 MM	CRIFFER	UNIDADE	30197931000192	SP	721,5000
155801	00041 00042/2020 Edital	07/12/20	10/12/20	10/12/21	Material	160574	CALIBRADOR, CALIBRADOR	CALIBRADOR, CALIBRADOR	CRIFFER	UNIDADE	30197931000192	SP	610,1800
160171	00092 00033/2020 Edital	23/12/20	23/12/20	23/12/21	Material	9148	CALIBRADOR SUPERFÍCIE, CALIBRADOR SUPERFÍCIE	CALIBRADOR ELETRÔNICO DE PNEUS CALIBRADOR DE PNEU DIGITAL CALIBRADOR P/ PNEU ELETRÔNICO BIVOLT BLINDADO RESISTENTE A DIFERENTES CLIMAS E À CHUVA, AR COMPRIMIDO OU NITROGÊNIO. DADOS TÉCNICOS APROXIMADOS: ALIMENTAÇÃO: 90 - 240 VAC 50 /60 HZ CONSUMO: MÁXIMO 8 WATTS STAND BY 0,5 WATTS TEMPERATURA DE OPERAÇÃO: 10 C A 70 C PRESSÃO MÁXIMA DE CALIBRAGEM: MODELO AP 145 PSI (10,0 BAR) BP 5 8 PSI (4,0 BAR) PRESSÃO MÁXIMA DE LINHA DE AR: 200 PSI (13,8 BAR) PRECISÃO N O MODO MANOMÉTRICO: 0,15 PSI (0,01 BAR) DIMENSÕES: 20X36X48 CM FAIXA DE PRESSÃO: 03 - 145 PSI (0,2 - 10,0 BAR). COMPONENTES: 10M DE MANGUEIRA DE AR	STOK AIR	UNIDADE	33618396000194	SC	1.049,9900



Relatório de Pesquisa de Preço

Senhor Cabo WILLYS - 09/03/2022

MÉDIA

MEDIANA

67.86

64.50

UASG	ITEM/PREGÃO	HOM.	INIVIG	FIMVIG	TIPO	CAT	DESCR	DESCR COMP	MARCA	UNID	FAV	UF	V. HOM.
160016	00067 00025/2020 Edital	03/02/21	04/02/21	04/02/22	Material	150437	CALIBRADOR, CALIBRADOR	ESPÁTULA PLÁSTICA EM POLIPROPILENO, LISA, MEDINDO 100 X 20 MM	TRAMONTINA	UNIDADE	35236131000157	SP	61,5900
160016	00008 00025/2020 Edital	03/02/21	04/02/21	04/02/22	Material	28533	ESPÁTULA, ESTOJO DE UTENSILIO DE COZINHA	ESPÁTULA REDONDA PARA DESMONTAR PNEU COM 470 MM	KRAUCHER	UNIDADE	35236131000157	SP	64,5000
160016	00007 00025/2020 Edital	03/02/21	04/02/21	04/02/22	Material	28533	ESPÁTULA, ESTOJO DE UTENSILIO DE COZINHA	ESPÁTULA CHATA PARA DESMONTAR PNEU COM 24 POLEGADAS	KRAUCHER	UNIDADE	14968227000130	SP	77,5000

Inicio / Maquinas Agricolas / Descolador Destalonador De Pneus Agricola Trator

15% de desconto a Vista

Descolador Destalonador De Pneus Agricola Trator

R\$ 1.099,00

Em até 3x de R\$ 366,33 sem juros
ou R\$ 934,15 à vista via pix

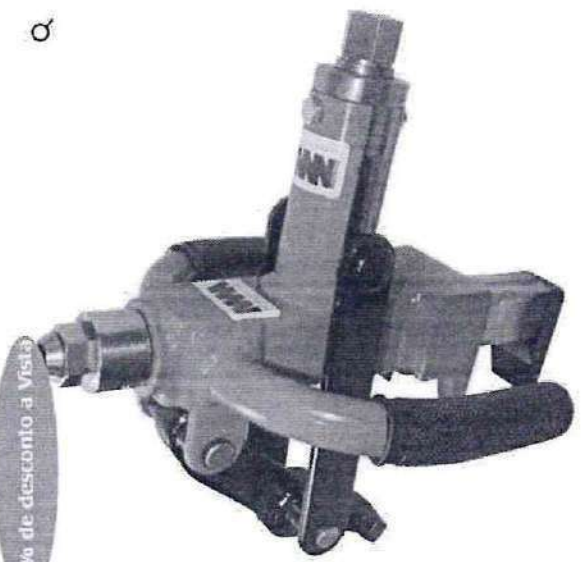

Calcular Frete

Entre em contato

Comprar



viluz | Borracharia | Descoladores de pneus

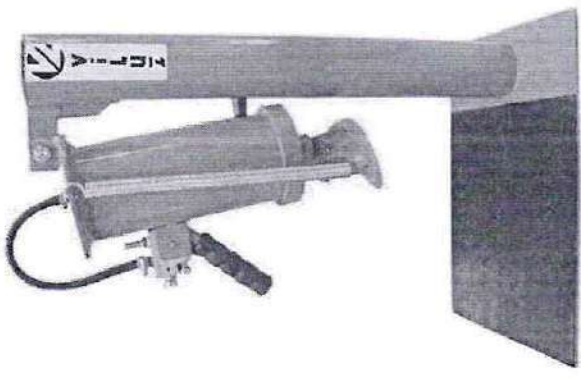

Descolador de Pneus Pneumático - Viluz

SKU: 17271

R\$ 1.458,24 | 6x de R\$ 243,04

R\$1.385,33 à vista

Opções de Parcelamento:

Qtd: 01

Comprar

Calcular o Frete

OK

Não sei meu CEP

Olá! Precisa de ajuda?



Internet do 7^o BECMB x SAG - Ten Cel Manfredi x SebBol x paineldepocosplanejament... x descolador de pneus - G... x Descolador Pneumático

https://www.lojadomecanico.com.br/produto/184111707/Descolador-Pneumatico-para-Automoveis-de-Passeio-e-Caminh...

Vendas Corporativas Monte seu Negócio **LojadoMecanico** MarketPlace Consórcio Carnê G-points LDM PRO Nossas Lojas FRETE ÚNICO Para Grande São Paulo

Entrar ou Cadastrarse Central de Ajuda

BAIXE O APP E GANHE 5% DE DESCONTO UTILIZANDO O CUPOM: APP5

O que você procura...

Equipamento Auto Center Desmontadora De Pneus Para Linha Leve

Maquinas

Compre

Vendido e entregue por Loja do Mecânico

R\$ 739,90 Já com 10% de desconto à vista no Pix ou em 1x no cartão de crédito

R\$ 822,11 Em até 10x de R\$ 82,22 sem juros no cartão

Ver mais formas de pagamento >

1 **Comprar**

Ganhe 434 G-points

Programa de Afiliados Saiba mais

PRONTA ENTREGA

Consultar prazo e valor do frete

Gostou? outras 68 pessoas estão interessadas neste produto agora!

Digite aqui para pesquisar

10:35 POR 10/09/2022



Preços | ECONOMIA | **MÉDIA** R\$ 113,20 | **MENOR PREÇO** R\$ 96,25 | **MÉDIA** R\$ 107,82

QUANTIDADE DE ITENS DE CONFIRMAR: 3

Opções	Identificação da Compra	Número do Item	Modalidade	Código do CATMAT	Descrição do Item	Unidade de Fornecimento	Quantidade ofertada	Valor unitário	Fornecedor	Órgão	UASG - Unidade Gestora	Data da Compra
<input type="checkbox"/>	00003/2021	00013	Pregão	29403	LISTA DE CLASSIFICAÇÃO	UNIDADE	10	R\$ 96,25	GGV COMERCIAL EIRELI	ESTADO DE MINAS GERAIS	995235 - PREFEITURA MUNICIPAL DE TRÊS CORAÇÕES/MG	10/09/2021
<input type="checkbox"/>	00002/2021	00219	Pregão	7870	EQUIPAMENTO PARA MANUTENÇÃO E REPARO DE PNEU	UNIDADE	2	R\$ 107,82	J.J. VITALI	COMANDO DO EXERCITO	160004 - 59 BATALHAO DE INFANTARIA MOTORZADQ/AL	09/06/2021
<input type="checkbox"/>	00002/2021	00220	Pregão	7870	EQUIPAMENTO PARA MANUTENÇÃO E REPARO DE PNEU	UNIDADE	2	R\$ 135,53	HENFER SERVICIO E COMERCIO EIRELI	COMANDO DO EXERCITO	160004 - 59 BATALHAO DE INFANTARIA MOTORZADQ/AL	09/06/2021



X LIMPAR

Área da Compra: TODOS

Descrição da Compra: 17 de 47244

Identificação do Item da...: 3 de 1815300

MÉDIA
R\$ 113,20

MEDIATA
R\$ 107,82

MENOR PREÇO
R\$ 96,25

QUANTIDADE DE ITENS DE COMPRA: 3

ORDEMAR: Valor unitário

Opções	Identificação da Compra	Número do Item	Modalidade	Código do CATMAT	Descrição do Item	Unidade de Fornecimento	Quantidade ofertada	Valor unitário	Fornecedor	Órgão	UASG - Unidade Gestora	Data de Compra
X	60043/2021	00013	Pregão	25408	LISTA DE CLASSIFICAÇÃO	UNIDADE	10	R\$ 96,25	GGV COMERCIAL EIRELI	ESTADO DE MINAS GERAIS	985385 - PREFEITURA MUNICIPAL DE TRES CORAÇÕES/MG	10/09/2021
X	60002/2021	00219	Pregão	7870	EQUIPAMENTO PARA MANUTENÇÃO E REPARO DE PNEU	UNIDADE	2	R\$ 107,82	J.J. VITALLI	COMANDO DO EXERCITO	160004 - 59 BATALHAO DE INFANTARIA MOTORIZADOCIAL	09/06/2021
X	60002/2021	00220	Pregão	7670	EQUIPAMENTO PARA MANUTENCAO E REPARO DE PNEU	UNIDADE	2	R\$ 135,53	HENFER SERVICIO E COMERCIO EIRELI	COMANDO DO EXERCITO	160004 - 59 BATALHAO DE INFANTARIA MOTORIZADOCIAL	09/06/2021



X LIMPAR **TODOS** **10/64 4722/04** **18/5/2019 de 18:15:00**

MÉDIA **R\$ 925,68** **MÉDIA** **R\$ 949,99** **MÉDIA** **R\$ 849,47**

QUANTIDADE DE ITENS DE COMPRA: 3 **ORDENAR:** Valor Unitário

Opções	Identificação da Compra	Número do Item	Modalidade	Código do CATMAT	Descrição do Item	Unidade de Fornecimento	Quantidade ofertada	Valor unitário	Fornecedor	Órgão	UASG - Unidade Gestora	Data da Compra
X	00001/2021	00004	Pregão	7870	EQUIPAMENTO PARA MANUTENCAO E REPARO DE PNEU	UNIDADE	11	R\$ 849,47	LAVARE SOLUCOES EM LIMFEZA, COMERCIO E SERVICOS AUTOMOTIVOS LTDA	COMANDO DO EXERCITO	160116 - 17 BATALHAO LOGISTICO	25/08/2021
X	00125/2021	00012	Dispensa de Licitação	93122	PNEU VEICULO MILITAR	UNI	1	R\$ 949,99	ROSEL SOARES MARTINS PINHEIRO 07258131728	COMANDO DO EXERCITO	160068 - DEPARTAMENTO DE EDUCACAO E CULTURA EXERCITO	30/11/2021
X	00001/2021	00154	Pregão	7870	EQUIPAMENTO PARA MANUTENCAO E REPARO DE PNEU	UNIDADE	17	R\$ 977,59	TREES DEDETIZADORA E CIA LTDA	COMANDO DO EXERCITO	160354 - 10 BATALHAO LOGISTICOS	17/11/2021



MÉDIA R\$ 220,50
 MÉDIA R\$ 251,68
 MENOR PREÇO R\$ 135,53

QUANTIDADE DE ITENS DE COMPRA: 3

OPÇÕES: Valor unitário

Opções	Identificação da Compra	Número do Item	Modalidade	Código do CATMAT	Descrição do Item	Unidade de Fornecimento	Quantidade ofertada	Valor unitário	Fornecedor	Órgão	UASG - Unidade Gestora	Data da Compra
X	00002/2021	00220	Pregão	7870	EQUIPAMENTO PARA MANUTENÇÃO E REPARO DE PNEU	UNIDADE	2	R\$ 135,53	HENFER-SERVICO E COMERCIO EIRELI	COMANDO DO EXERCITO	160004 - 59 BATALHAO DE INFANTARIA MOTORIZADO/AL	09/06/2021
X	75163/2020	00016	Pregão	57282	ESPATULA DE LIMPEZA DE CACHIMBO	UNIDADE	7	R\$ 251,68	NCS COMERCIO DE MATERIAIS DE CONSTRUCAO E SERVICOS ESPECIALIZADOS EM REFORMAS E	FURNAS-CENTRAIS ELETRICAS S.A.	926524 - AMAZONAS GERACAO E TRANSMISSAO DE ENERGIA S.A	11/03/2021
X	75163/2020	00015	Pregão	57282	ESPATULA DE LIMPEZA DE CACHIMBO	UNIDADE	7	R\$ 274,29	NCS COMERCIO DE MATERIAIS DE CONSTRUCAO E SERVICOS	FURNAS-CENTRAIS ELETRICAS S.A.	926524 - AMAZONAS GERACAO E TRANSMISSAO DE ENERGIA S.A	11/03/2021

○ Digite aqui para pesquisar





MINISTERIO DA ECONOMIA

LIMPAR

Ampla Conv. TOCOS

59 de 47.27.44

6 de 1915300

1815297 de 1915300

MEDIA

R\$ 1.390,97

R\$ 1.450,00

MENOR PREÇO

R\$ 1.197,97

QUANTIDADE DE ITENS DE COMPRA: 3

Opções	Identificação da Compra	Número do Item	Modalidade	Código do CATMAT	Descrição do Item	Unidade de Fornecimento	Quantidade ofertada	Valor unitário	Fornecedor	Órgão	UASG - Unidade Gestora	Data da Compra
X	00003/2021	00152	Pregão	150574	CAUBRADOR	UNIDADE	3	R\$ 1.197,97	DOUGLAS CORDEIRO EIRELI	COMANDO DO EXERCITO	150133 - MEV-8 BATALHAO DE ENGENHARIA DE COMBATE/MS	30/08/2021
X	00052/2021	00001	Dispensa de Licitação	150574	CAUBRADOR	UNIDADE	1	R\$ 1.450,00	ANDRE FILIPE DIAS MEGS PARA-VEICULOS LTDA/LTDA	COMANDO DO EXERCITO	150448 - 65 BATALHAO DE INFANTARIA	30/08/2021
X	00125/2021	00005	Dispensa de Licitação	9148	CAUBRADOR SUPERFICIE	UN	1	R\$ 1.524,95	ROSELI SOARES MARTINS PINHEIRO 07258131728	COMANDO DO EXERCITO	160568 - DEPARTAMENTO DE EDUCACAO E CULTURA EXERCITO	30/11/2021

Digite aqui para pesquisar

FOR 15:22
 PIB2 10/09/2022



X LIMPAR

Ano da Compra: **TODOS** | Descrição: **Compras** | Identificação do Item em: **3 de 1815200**

MÉDIA R\$ 220,50 | **MÉDIA** R\$ 251,68 | **MENOR PREÇO** R\$ 135,53

ECONOMIA

QUANTIDADE DE ITENS DE COMPRA: 3

ORDENAR: Valor unitário

Opções	Identificação da Compra	Número do Item	Modalidade	Código do CATMAT	Descrição do Item	Unidade de Fornecimento	Quantidade ofertada	Valor unitário	Fornecedor	Origem	UASG - Unidade Gestora	Data da Compra
X	60002/2021	00220	Pregão	7570	EQUIPAMENTO PARA MANUTENCAO E REPARO DE PNEU	UNIDADE	2	R\$ 135,53	HEAFER SERVICO E COMERCIO EIRELI	COMANDO DO EXERCITO	160004 - 59 BATALHAO DE INFANTARIA MOTORIZADO/AL	09/06/2021
X	73163/2020	00016	Pregão	57282	ESPATULA DE LIMPEZA DE CACHIMBO	UNIDADE	7	R\$ 231,68	NCS COMERCIO DE MATERIAIS DE CONSTRUCAO E SERVICOS ESPECIALIZADOS EM REFORMAS E	FURNAS CENTRAIS ELÉTRICAS S.A.	926524 - AMAZONAS GERACAO E TRANSMISSAO DE ENERGIA S.A	11/03/2021
X	73163/2020	00015	Pregão	57282	ESPATULA DE LIMPEZA DE CACHIMBO	UNIDADE	7	R\$ 274,29	NCS COMERCIO DE MATERIAIS DE CONSTRUCAO E SERVICOS	FURNAS CENTRAIS ELÉTRICAS S.A.	926524 - AMAZONAS GERACAO E TRANSMISSAO DE ENERGIA S.A	11/03/2021



MÉDIA

R\$ 257,09

MEDIANA

R\$ 263,13

MENOR

R\$ 203

FILTROS APLICADOS

Descrição Complementar Identificação do Item de Compra

70 of 472244

1603430500015202100150, 1600270500010202100041, 9430010501241202000040, 1600270500045202000041 2021, 2022

Ano da Compra

Quantidade total de registros: 3

Registros apresentados: 1 a 3

Identificação da Compra	Número do Item	Modalidade	Código do CATMAT	Descrição do Item	Descrição Complementar	Unidade de Fornecimento	Quantidade Ofertada	Valor Unitário	Fornecedor	Órgão	UASG	Data da Compra
00015/2021	00150	Pregão	18465	FERRO DE SOLDAR		UNIDADE	4	R\$203	GGV COMERCIAL EIRELI	COMANDO DO EXERCITO	160343 - 7 BATALHAO DE ENGENHARIA DE COMBATE	10/09/2021
00010/2021	00041	Pregão	18465	FERRO DE SOLDAR		UNIDADE	15	R\$263,13	J. J. VITALLI	COMANDO DO EXERCITO	160027 - 4 BATALHAO DE ENGENHARIA DE CONSTRUCAO - MEX	05/08/2021
00045/2020	00041	Pregão	18465	FERRO DE SOLDAR		UNIDADE	15	R\$305,14	COMERCIAL LUBI LTDA	COMANDO DO EXERCITO	160027 - 4 BATALHAO DE ENGENHARIA DE CONSTRUCAO - MEX	01/04/2021

MÉDIA

R\$ 1.275,98

MEDIANA

R\$ 1.306,46

MENOR

R\$ 1.152,06

FILTROS APLICADOS

Descrição Complementar Identificação do Item de Compra

23 of 472244 1603430500007202100001, 1680080500030202100005, 9874890500068202100009, 9874890500068202100011, 1604730600046202100001 Ano da Compra 2021, 2022

Quantidade total de registros: 3
Registros apresentados: 1 a 3

Identificação da Compra	Número do Item	Modalidade	Código do CATMAT	Descrição do Item	Descrição Complementar	Unidade de Fornecimento	Quantidade Ofertada	Valor Unitário	Fornecedor	Órgão	UASG	Data da Compra
00007/2021	00001	Pregão	19119	EQUIPAMENTO DE OFICINA MECÂNICA		UNIDADE	7	R\$1152,06	PLANED COMERCIO E SERVICOS EIRELI	COMANDO DO EXERCITO	160343 - 7 BATALHAO DE ENGENHARIA DE COMBATE	27/10/2021
00030/2021	00005	Pregão	150230	JOGO CHAVE		UNIDADE	2	R\$1306,46	BRASFERMA LTDA	INDUSTRIA DE MATERIAL BELICO DO BRASIL	168008 - INDUSTRIA DE MATERIAL BELICO DO BRASIL/FE	23/07/2021
00068/2021	00011	Pregão	91057	PARAFUSADEIRA		UNIDADE	1	R\$1369,42	AR LIMP - COMERCIO E SERVICOS DE HIGIENE E LIMPEZA LTDA.	ESTADO DO PARANA	987489 - PREFEITURA MUN.DE CAPITÃO LEONIDAS MARQUES/PR	09/07/2021

MÉDIA

R\$ 1.390,97

MEDIANA

R\$ 1.450,00

MENOR

R\$ 1.197,97

FILTROS APLICADOS

Descrição Complementar Identificação do Item de Compra Ano da Compra
58 of 472244 7 of 1815300 2021, 2022

Quantidade total de registros: 3

Registros apresentados: 1 a 3

Identificação da Compra	Número do Item	Modalidade	Código do CAT/MAT	Descrição do Item	Descrição Complementar	Unidade de Fornecimento	Quantidade Ofertada	Valor Unitário	Fornecedor	Órgão	UASG	Data da Compra
00003/2021	00152	Pregão	150574	CALIBRADOR		UNIDADE	3	R\$1197,97	DOUGLAS CORDEIRO EIRELI	COMANDO DO EXERCITO	160132 - MEX-9, BATALHAO DE ENGENHARIA DE COMBATE/MS	20/08/2021
00062/2021	00001	Dispensa de Licitação	150574	CALIBRADOR		UNIDADE	1	R\$1450	ANDRE FILIPE DIAS MEOS PARA VEICULOS LTDA/LTDA	COMANDO DO EXERCITO	160443 - 63 BATALHAO DE INFANTARIA	30/08/2021
00125/2021	00005	Dispensa de Licitação	9148	CALIBRADOR SUPERFÍCIE		UN	1	R\$1524,95	ROSELI SOARES MARTINS PINHEIRO 07258131728	COMANDO DO EXERCITO	160068 - DEPARTAMENTO DE EDUCACAO E CULTURA EXERCITO	30/11/2021

MÉDIA **R\$ 30,59** MEDIANA **R\$ 30,99** MENOR **R\$ 26,80**

FILTROS APLICADOS

Descrição Complementar

BICO PARA ENCHER PNEU COM BOCAL DUPLO MATERIAL DE AÇO: DESCRIÇÃO DO PRODUTO BICO PARA ENCHER PNEUS COM BOCAL DUPLO CORPO FABRICADO EM AÇO NIQUELADO E CROMADO., BICO PARA ENCHER PNEUS COM BOCAL DUPLO. MATERIAL CORPO FABRICADO EM AÇO NIQUEL ADO E CROMADO., BICO DUPLO PARA ENCHER PNEU, FABRICADO EM AÇO CROMADO., OPERAÇÃO DE 14 A 120 LI BRAS), COMPRIMENTO 120 MM, BICO DUPLO PARA ENCHER PNEUS VONDER OU MARCAS DE IGUAL QUALIDADE; MEDIDA DA ROSCA; 1/4" NPT MACHO; TAMANHO: 180 MM ; MATERIAL: AÇO ZINCADO; MODELO: DUPLO, BICO DUPLO LONGO PARA ENCHER PNEUS BICO DUPLO LONGO PARA ENCHER PNEUS

Ano da Compra

2021, 2022

Quantidade total de registros: 3

Registros apresentados: 1 a 3

Identificação da Compra	Número do Item	Modalidade	Código do CATMAT	Descrição do item	Descrição Complementar	Unidade de Fornecimento	Quantidade Ofertada	Valor Unitário	Fornecedor	Órgão	UASG	Data da Compra
00007/2021	00003	Pregão	94790	BICO PNEU SEM CÂMARA		UNIDADE	24	R\$26,80	WILZANEIDE PEIXOTO BORGES DANTAS	COMANDO DO EXERCITO	160343 - 7 BATALHAO DE ENGENHARIA DE COMBATE	27/10/2021
00043/2021	00001	Pregão	29408	LISTA DE CLASSIFICAÇÃO		UNIDADE	2	R\$30,99	GGV COMERCIAL EIRELI	ESTADO DE MINAS GERAIS	965385 - PREFEITURA MUNICIPAL DE TRES CORAÇÕES/MG	10/09/2021
00022/2020	00023	Pregão	7870	EQUIPAMENTO PARA MANUTENCAO E REPARO DE PNEU		UNIDADE	10	R\$33,99	J. J. VITALLI	COMANDO DO EXERCITO	160200 - PARQUE REGIONAL DE MANUTENCAO/7	21/07/2021

MÉDIA

R\$ 176,48

MEDIANA

R\$ 175,87

MENOR

R\$ 162,58

FILTROS APLICADOS

Descrição Complementar Identificação do Item de Compra

17 of 472244

16000105000039202000186, 1601320500003202100187, 9876890500065202100046, 9853850500043202100022, 4509960500054202100355 Ano da Compra 2021, 2022

Quantidade total de registros: 3

Registros apresentados: 1 a 3

Identificação da Compra	Número do Item	Modalidade	Código do CATMAT	Descrição do Item	Descrição Complementar	Unidade de Fornecimento	Quantidade Ofertada	Valor Unitário	Fornecedor	Órgão	UASG	Data da Compra
00043/2021	00022	Pregão	29408	LISTA DE CLASSIFICAÇÃO		UNIDADE	2	R\$162,58	GGV COMERCIAL EIRELI	ESTADO DE MINAS GERAIS	985385 - PREFEITURA MUNICIPAL DE TRÊS CORAÇÕES/MG	10/09/2021
00065/2021	00046	Pregão	8303	MARRETA		UNIDADE	8	R\$175,8687	J. J. VITALLI	ESTADO DO PARANA	987689 - PREF. MUN. DE MARILUZ	01/09/2021
00039/2020	00186	Pregão	8303	MARRETA		UNIDADE	5	R\$191	FERGAVI COMERCIAL LTDA	COMANDO DO EXERCITO	160001 - 7 BATALHAO DE ENGENHARIA DE CONSTRUCAO-MEX/AC	08/04/2021



MÉDIA

R\$ 344,07

MEDIANA

R\$ 343,20

MENOR

R\$ 340

FILTROS APLICADOS

Descrição Complementar Identificação do Item de Compra

24 of 472244 1680080500028202100011, 9879930500020202100273, 1603430500007202100005, 16800806000093202100004 **Ano da Compra** 2021, 2022

Quantidade total de registros: 3
Registros apresentados: 1 a 3

Identificação da Compra	Número do Item	Modalidade	Código do CAT/MAT	Descrição do Item	Descrição Complementar	Unidade de Fornecimento	Quantidade Ofertada	Valor Unitário	Fornecedor	Órgão	UASG	Data da Compra
00007/2021	00005	Pregão	150230	JOGO CHAVE		JOGO	8	R\$340	SENTINELA DO VALE COMERCIAL EIRELI	COMANDO DO EXERCITO	160343 - 7 BATALHAO DE ENGENHARIA DE COMBATE	27/10/2021
00093/2021	00004	Dispensa de Licitação	8133	GROSA - FERRAMENTA		UNIDADE	1	R\$343,20	BELARDO BRASIL SOLUCOES E COMERCIO EIRELI	INDUSTRIA DE MATERIAL BELICO DO BRASIL	168008 - INDUSTRIA DE MATERIAL BELICO DO BRASIL/FE	25/06/2021
00020/2021	00273	Pregão	72192	CHAVE SOQUETE		JOGO	4	R\$349	COMERCIO DE MATERIAIS DE CONSTRUCAO BORRASCA LTDA	ESTADO DO PARANA	987993 - PREFEITURA MUNICIPAL DE TUPASSI/PR	04/10/2021

MÉDIA

R\$ 1.777,84

MEDIANA

R\$ 1.749,00

MENOR

R\$ 1.694,52

FILTROS APLICADOS

Descrição Complementar Identificação do Item de Compra Ario da Compra
19 of 472244 7 of 1815300 2021, 2022

Quantidade total de registros: 3
 Registros apresentados: 1 a 3

Identificação da Compra	Número do Item	Modalidade	Código do Item CATMAT	Descrição do Item	Descrição Complementar	Unidade de Fornecimento	Quantidade Ofertada	Valor Unitário	Fornecedor	Órgão	UASG	Data da Compra
00119/2021	00001	Dispensa de Licitação	150245	LAVADORA ALTA PRESSÃO		UNIDADE	1	R\$1694,52	M2Z SOLUCOES INTEGRADAS LTDA	COMANDO DA MARINHA	771210 - DEPOSITO DE COMBUSTIVEIS DA MB NO RIO JANEIRO	07/10/2021
00123/2021	00003	Pregão	150245	LAVADORA ALTA PRESSÃO		UNIDADE	12	R\$1749	GESSICA ZARZKA OLIVO - GRM MAQUINAS E LOCACOES	COMANDO DA AERONAUTICA	120632 - BASE AEREA DE RECIFE	24/11/2021
00065/2021	00001	Dispensa de Licitação	150245	LAVADORA ALTA PRESSÃO		UNIDADE	1	R\$1889,99	JUSSARA SAMUEL VIEIRA DA SILVA 39667037851	COMANDO DO EXERCITO	160512 - MEX-20REGIMENTO DE CAVALARIA BLINDADO/MS	28/07/2021

MÉDIA

R\$ 113,20

MEDIANA

R\$ 107,82

MENOR

R\$ 96,25

FILTROS APLICADOS

Descrição Complementar identificação do item de Compra

13 of 472244 1600040500002202100219, 1600040500002202100216, 9853850500043202100013, 1600040500002202100220 2021, 2022

Ano da Compra

Quantidade total de registros: 3

Registros apresentados: 1 a 3

Identificação da Compra	Número do Item	Modalidade	Código do item CATMAT	Descrição do Item	Descrição Complementar	Unidade de Fornecimento	Quantidade Ofertada	Valor Unitário	Fornecedor	Órgão	UASG	Data da Compra
00043/2021	00013	Pregão	29408	LISTA DE CLASSIFICAÇÃO		UNIDADE	10	R\$96,25	GGV COMERCIAL EIRELI	ESTADO DE MINAS GERAIS	985385 - PREFEITURA MUNICIPAL DE TRÊS CORAÇÕES/MG	10/09/2021
00002/2021	00219	Pregão	7870	EQUIPAMENTO PARA MANUTENÇÃO E REPARO DE PNEU		UNIDADE	2	R\$107,82	J. J. VITALLI	COMANDO DO EXERCITO	160004 - 59 BATALHAO DE INFANTARIA MOTORIZADO/AL	09/06/2021
00002/2021	00220	Pregão	7870	EQUIPAMENTO PARA MANUTENÇÃO E REPARO DE PNEU		UNIDADE	2	R\$135,53	HENFER SERVICIO E COMERCIO EIRELI	COMANDO DO EXERCITO	160004 - 59 BATALHAO DE INFANTARIA MOTORIZADO/AL	09/06/2021

MÉDIA

R\$ 65,28

MEDIANA

R\$ 64,50

MENOR

R\$ 53,83

FILTROS APLICADOS

Descrição Complementar Ano da Compra

7 of 472244

2021, 2022

Quantidade total de registros: 3

Registros apresentados: 1 a 3

Identificação da Compra	Número do Item	Modalidade	Código do Item CATMAT	Descrição do Item	Descrição Complementar	Unidade de Fornecimento	Quantidade Ofertada	Valor Unitário	Fornecedor	Órgão	UASG	Data da Compra
00022/2020	00028	Pregão	7870	EQUIPAMENTO PARA MANUTENCAO E REPARO DE PNEU		UNIDADE	10	R\$53,83	J.J. VITALLI	COMANDO DO EXERCITO	160280 - PARQUE REGIONAL DE MANUTENCAO/7	21/07/2021
00025/2020	00008	Pregão	28533	ESPÁTULA		UNIDADE	69	R\$64,50	GGV COMERCIAL EIRELI	COMANDO DO EXERCITO	160016 - COMANDO DO COMANDO MILITAR DA AMAZONIA/MEXIAM	03/02/2021
00025/2020	00007	Pregão	28533	ESPÁTULA		UNIDADE	77	R\$77,50	FERGAVI COMERCIAL LTDA	COMANDO DO EXERCITO	160016 - COMANDO DO COMANDO MILITAR DA AMAZONIA/MEXIAM	03/02/2021



MÉDIA
R\$ 52,00

MEDIANA
R\$ 49,00

MENOR
R\$ 32

FILTROS APLICADOS

Descrição Complementar Ano da Compra

15 of 472244

2021, 2022

Quantidade total de registros: 3

Registros apresentados: 1 a 3

Identificação da Compra	Número do Item	Modalidade	Código do CATMAT	Descrição do Item	Descrição Complementar	Unidade de Fornecimento	Quantidade Ofertada	Valor Unitário	Fornecedor	Órgão	UASG	Data da Compra
00025/2020	00009	Pregão	47389	TARRAXA		UNIDADE	108	R\$32	DANILLO KEIYE VIDEIRA RIOS EIRELI	COMANDO DO EXERCITO	160016 - COMANDO DO COMANDO MILITAR DA AMAZONIA/MEX/AM	03/02/2021
00059/2021	00038	Pregão	150917	PEÇAS E ACESSÓRIOS INSTRUMENTO MUSICAL		UNIDADE	1	R\$49	LEIMAR MUSICAL LTDA	INST.FED.DE EDUC.,CIENC.E TEC.FLUMINENSE	158139 - INST.FED.DE EDUC.,CIENC.E TEC.FLUMINENSE	16/11/2021
00004/2021	00286	Pregão	47589	TARRAXA		UNIDADE	10	R\$75	IRMAOS SILVA ALMEIDA LTDA	ESTADO DA BAHIA	926671 - PREFEITURA MUNICIPAL DE MAETINGA BA	15/07/2021

MÉDIA

R\$ 1.486,17

MEDIANA

R\$ 1.306,46

MENOR

R\$ 1.152,06

FILTROS APLICADOS

Descrição Complementar Identificação do Item de Compra

Ano da Compra

18 of 472244 1600040500002202100225, 1603430500007202100001, 1680080500030202100005 2021, 2022

Quantidade total de registros: 3

Registros apresentados: 1 a 3

Identificação da Compra	Número do Item	Modalidade	Código do Item CATMAT	Descrição do Item	Descrição Complementar	Unidade de Fornecimento	Quantidade Ofertada	Valor Unitário	Fornecedor	Órgão	UASG	Data da Compra
00007/2021	00001	Pregão	19119	EQUIPAMENTO DE OFICINA MECÂNICA		UNIDADE	7	R\$1152,06	PLANED COMERCIO E SERVICOS EIRELI	COMANDO DO EXERCITO	160343 - 7 BATALHAO DE ENGENHARIA DE COMBATE	27/10/2021
00030/2021	00005	Pregão	150230	JOGO CHAVE		UNIDADE	2	R\$1306,46	BRASFERMA LTDA	INDUSTRIA DE MATERIAL BELICO DO BRASIL	168008 - INDUSTRIA DE MATERIAL BELICO DO BRASIL/FE	23/07/2021
00002/2021	00225	Pregão	150536	PROPULSORA PNEUMÁTICA		UNIDADE	1	R\$2000	FELIPE DE LIMA FIRMINO	COMANDO DO EXERCITO	160004 - 59 BATALHAO DE INFANTARIA MOTORIZADO/AL	09/06/2021



MÉDIA

R\$ 1.776,14

MEDIANA

R\$ 1.959,00

MENOR

R\$ 1.369,42

FILTROS APLICADOS

Descrição Complementar Identificação do Item de Compra

22 of 470193

4522860500003202100008, 1600040500002202100225, 1603430500007202100001, 9874890500068202100009, 1680080500030202100005, 9874890500068202100011

Ano da Compra
2021, 2022

Quantidade total de registros: 3
Registros apresentados: 1 a 3

Identificação da Compra	Número do Item	Modalidade	Código do Item CATMAT	Descrição do Item	Descrição Complementar	Unidade de Fornecimento	Quantidade Ofertada	Valor Unitário	Fornecedor	Órgão	UASG	Data da Compra
00068/2021	00011	Pregão	91057	PARAFUSADEIRA		UNIDADE	1	R\$1.369,42	AR LIMP LTDA	ESTADO DO PARANA	987489 - PREFEITURA MUN. DE CAPITÃO LEÔNIDAS MARQUES/PR	09/07/2021
00003/2021	00008	Pregão	3964	LUVA TIPO SOCIAL		UNIDADE	1	R\$1959	CCK COMERCIAL LTDA	ESTADO DE RONDONIA	452286 - PREFEITURA MUNICIPAL DE BURITIS	04/05/2021
00002/2021	00225	Pregão	150536	PROPULSORA PNEUMÁTICA		UNIDADE	1	R\$2000	FELIPE DE LIMA FIRMINO	COMANDO DO EXERCITO	160004 - 59 BATALHAO DE INFANTARIA MOTORIZADO/AL	09/06/2021



MÉDIA

R\$ 128,34

MEDIANA

R\$ 128,28

MENOR

R\$ 109,75

FILTROS APLICADOS

Descrição Complementar Identificação do Item de Compra Ano da Compra
31 of 470193 8 of 1854001 2021, 2022

Quantidade total de registros: 3
Registros apresentados: 1 a 3

Identificação da Compra	Número do Item	Modalidade	Código do CATMAT	Descrição do Item	Descrição Complementar	Unidade de Fornecimento	Quantidade Ofertada	Valor Unitário	Fornecedor	Órgão	UASG	Data da Compra
00007/2021	00049	Pregão	8362	CHAVE DE RODA		UNIDADE	12	R\$109,75	AUTO PECAS ROCHA LTDA	ESTADO DE MINAS GERAIS	927658 - CONSÓRCIO INT. DE SAÚDE ALTO DAS VERTENES	09/06/2021
00024/2021	00005	Pregão	8362	CHAVE DE RODA		UNIDADE	15	R\$128,28	FERGAVI COMERCIAL LTDA	COMANDO DO EXERCITO	160145 - 17. BATALHAO DE FRONTEIRA-MEX	02/08/2021
00043/2021	00003	Pregão	29408	LISTA DE CLASSIFICAÇÃO		UNIDADE	2	R\$147	FERRASUL COMERCIO VAREJISTA E ATACADISTA DE FERRAMENTAS E EQUIPAMENTOS DE SEGURA	ESTADO DE MINAS GERAIS	985385 - PREFEITURA MUNICIPAL DE TRES CORAÇÕES/MG	10/09/2021

MÉDIA

R\$ 128,34

MEDIANA

R\$ 128,28

MENOR

R\$ 109,75

FILTROS APLICADOS

Descrição Complementar Identificação do Item de Compra Ano da Compra
31 of 470193 8 of 1854001 2021, 2022

Quantidade total de registros: 3
 Registros apresentados: 1 a 3

Identificação da Compra	Número do Item	Modalidade	Código do CATMAT	Descrição do Item	Descrição Complementar	Unidade de Fornecimento	Quantidade Ofertada	Valor Unitário	Fornecedor	Órgão	UASG	Data da Compra
00007/2021	00049	Pregão	8362	CHAVE DE RODA		UNIDADE	12	R\$109,75	AUTO PECAS ROCHA LTDA	ESTADO DE MINAS GERAIS	927658 - CONSÓRCIO INT. DE SAÚDE ALTO DAS VERTEDES	09/06/2021
00024/2021	00005	Pregão	8362	CHAVE DE RODA		UNIDADE	15	R\$128,28	FERGAVI COMERCIAL LTDA	COMANDO DO EXERCITO	160145 - 17. BATALHAO DE FRONTEIRA-MEX	02/08/2021
00043/2021	00003	Pregão	29408	LISTA DE CLASSIFICAÇÃO		UNIDADE	2	R\$147	FERRASUL COMERCIO VAREJISTA E ATACADISTA DE FERRAMENTAS E EQUIPAMENTOS DE SEGURA	ESTADO DE MINAS GERAIS	985385 - PREFEITURA MUNICIPAL DE TRÊS CORAÇÕES/MG	10/09/2021

MÉDIA

R\$ 128,34

MEDIANA

R\$ 128,28

MENOR

R\$ 109,75

FILTROS APLICADOS

Descrição Complementar Identificação do Item de Compra Ano da Compra
31 of 470193 8 of 1854001 2021, 2022

Quantidade total de registros: 3

Registros apresentados: 1 a 3

Identificação da Compra	Número do Item	Modalidade	Código do CATMAT	Descrição do Item	Descrição Complementar	Unidade de Fornecimento	Quantidade Ofertada	Valor Unitário	Fornecedor	Órgão	UASG	Data da Compra
00007/2021	00049	Pregão	8362	CHAVE DE RODA		UNIDADE	12	R\$109,75	AUTO PECAS ROCHA LTDA	ESTADO DE MINAS GERAIS	927658 - CONSORCIO INT. DE SAUDE ALTO DAS VERTENES	09/06/2021
00024/2021	00005	Pregão	8362	CHAVE DE RODA		UNIDADE	15	R\$128,28	FERGAVI COMERCIAL LTDA	COMANDO DO EXERCITO	160145 - 17. BATALHAO DE FRONTEIRA-MEX	02/08/2021
00043/2021	00003	Pregão	29408	LISTA DE CLASSIFICAÇÃO		UNIDADE	2	R\$147	FERRASUL COMERCIO VAREJISTA E ATACADISTA DE FERRAMENTAS E EQUIPAMENTOS DE SEGURA	ESTADO DE MINAS GERAIS	985385 - PREFEITURA MUNICIPAL DE TRES CORAÇÕES/MG	10/09/2021

MÉDIA R\$ 76,14 MEDIANA R\$ 79,80 MENOR R\$ 63,99

FILTROS APLICADOS

Descrição Complementar Ano da Compra
8 of 470193 2021, 2022

Quantidade total de registros: 3
 Registros apresentados: 1 a 3

Identificação da Compra	Número do Item	Modalidade	Código do CATMAT	Descrição do Item	Descrição Complementar	Unidade de Fornecimento	Quantidade Ofertada	Valor Unitário	Fornecedor	Órgão	UASG	Data da Compra
00020/2020	00027	Pregão	8362	CHAVE DE RODA		UNIDADE	12	R\$63,99	J. J. VITALLI	COMANDO DO EXERCITO	160157 - 9 BATALHAO DE ENGENHARIA DE CONSTRUCAO-MEX/MT	24/08/2021
00005/2021	00033	Dispensa de Licitação	8362	CHAVE DE RODA		UNIDADE	2	R\$79,80	PARANORTE COMERCIO DE MAQUINAS E MATERIAIS DE CONSTRUCAO LTDA	INST. BRAS. DO MEIO AMB. E DOS REC. NAT. RENOVAV.	193105 - IBAMA - SUPERINTENDENCIA ESTADUAL/AC	22/06/2021
00043/2021	00007	Pregão	29408	LISTA DE CLASSIFICAÇÃO		UNIDADE	2	R\$84,64	FERRASUL COMERCIO VAREJISTA E ATACADISTA DE FERRAMENTAS E EQUIPAMENTOS DE SEGURA	ESTADO DE MINAS GERAIS	985385 - PREFEITURA MUNICIPAL DE TRES CORACOES/MG	10/09/2021



MÉDIA R\$ 9.477,99
 MEDIANA R\$ 8.745,97
 MENOR R\$ 8.698

FILTROS APLICADOS

Descrição Complementar Identificação do Item de Compra

27 of 470193

16017605000019202100002, 1601060500025202100150, 1604630500002202100002, 1600040500002202100224, 1604410500003202100162, 9805510500052202100030

Ano da Compra
 2021, 2022

Quantidade total de registros: 3
 Registros apresentados: 1 a 3

Identificação da Compra	Número do Item	Modalidade	Código do CATMAT	Descrição do Item	Descrição Complementar	Unidade de Fornecimento	Quantidade Ofertada	Valor Unitário	Fornecedor	Órgão	UASG	Data da Compra
00052/2021	00030	Pregão	479187	EQUIPAMENTO PARA MANUTENCAO E REPARO DE PNEU		UNIDADE	8	R\$8698	A P DA SILVA COMERCIO DE PECAS NAUTICAS PARA EIRELI	ESTADO DO	980551 - PREFEITURA MUNICIPAL DE SÃO MIGUEL DO GUAMA	30/11/2021
00025/2021	00150	Pregão	19119	EQUIPAMENTO DE OFICINA MECÂNICA		UNIDADE	4	R\$8745,97	GISELI GUERREIRO GONCALES	COMANDO DO EXERCITO	160106 - 2 BATALHAO FERROVIARIO	22/12/2021
00002/2021	00002	Pregão	7870	EQUIPAMENTO PARA MANUTENCAO E REPARO DE PNEU		UNIDADE	7	R\$10990	BRASFERMA LTDA	COMANDO DO EXERCITO	160463 - 2 BATALHAO LOGISTICO	18/09/2021

MÉDIA

MEDIANA

MENOR

R\$ 1.264,11

R\$ 1.300,00

R\$ 1.042,32

FILTROS APLICADOS

Descrição Complementar Identificação do Item de Compra

62 of 470193

Ano da Compra

1206310500017202100007, 158304050003720200023, 943001050191120200010, 7888200500005202100107 2021, 2022

Quantidade total de registros: 3

Registros apresentados: 1 a 3

Identificação da Compra	Número do Item	Modalidade	Código do CATMAT	Descrição do Item	Descrição Complementar	Unidade de Fornecimento	Quantidade Ofertada	Valor Unitário	Fornecedor	Órgão	UASG	Data da Compra
00005/2021	00107	Pregão	125440	FURADEIRA		UNIDADE	44	R\$1042,32	NORTHWEST MAQUINAS E FERRAMENTAS LTDA	COMANDO DA MARINHA	788820 - CENTRO DE INTENDENCIA DA MARINHA EM MANAUS	23/07/2021
00017/2021	00007	Pregão	91057	PARAFUSADEIRA		UNIDADE	7	R\$1300	LINDINALVA DE GOIS COELHO BARBOSA DF ELETROTECNICA COMERCIO MANUTENCAO E LOCACAO DE EQUIPAMENTOS ELETRICOS EIRELI	COMANDO DA AERONAUTICA	120631 - BASE AEREA DE NATAL	16/07/2021
00037/2020	00023	Pregão	125440	FURADEIRA		UNIDADE	10	R\$1450		INST.FED.DE EDUC.,CIENC.E TEC.DO SUL DE MG	158304 - INST.SUL DE MG/CAMPUS MACHADO	09/03/2021



MÉDIA

R\$ 1.921,67

MEDIANA

R\$ 1.800,00

MENOR

R\$ 1.665

FILTROS APLICADOS

Descrição Complementar Identificação do Item de Compra

29 of 470193

1584180500004202100001, 1680080500007202100001, 1602520500003202100408, 45052205000107202100034, 17010006000088202100001

Ano da Compra

2021, 2022

Quantidade total de registros: 3

Registros apresentados: 1 a 3

Identificação da Compra	Número do Item	Modalidade	Código do CATMAT	Descrição do Item	Descrição Complementar	Unidade de Fornecimento	Quantidade Ofertada	Valor Unitário	Fornecedor	Órgão	UASG	Data da Compra
00007/2021	00001	Pregão	16535	FURADEIRA DE BANCADA INDUSTRIAL		UNIDADE	2	R\$1665	CCK COMERCIAL LTDA	INDUSTRIA DE MATERIAL BELICO DO BRASIL	168008 - INDUSTRIA DE MATERIAL BELICO DO BRASILFE	05/05/2021
00088/2021	00001	Dispensa de Licitação	16535	FURADEIRA DE BANCADA INDUSTRIAL		UNIDADE	1	R\$1800	AGUIAR MAQUINAS LTDA - ME	MINISTERIO DA ECONOMIA	170100 - SUPERINTENDENCIA DE ADMINISTRACAO DO MF - ES	09/12/2021
00004/2021	00001	Pregão	16535	FURADEIRA DE BANCADA INDUSTRIAL		UNIDADE	9	R\$2300	GELSON DOS SANTOS 05750629910	INST.FED.DE EDUC.,CIENC.E TEC. DO ESP.SANTO	158418 - IFES- CAMPUS CACHOEIRO DE ITAPIMIRIM	05/11/2021



MÉDIA

R\$ 1.778,67

MEDIANA

R\$ 1.736,50

MENOR

R\$ 1.317,40

FILTROS APLICADOS

Descrição Complementar Ano da Compra
10 of 470193 2021, 2022

Quantidade total de registros: 3
Registros apresentados: 1 a 3

Identificação da Compra	Número do Item	Modalidade	Código do CATMAT	Descrição do Item	Descrição Complementar	Unidade de Fornecimento	Quantidade Ofertada	Valor Unitário	Fornecedor	Órgão	UASG	Data da Compra
00011/2021	00092	Pregão	8524	SERRA ELÉTRICA		UNIDADE	10	R\$1317,40	FER - MAX FERRAMENTAS LTDA.	COMANDO DO EXERCITO	160146 - MEX-COMANDO DA 18 BRIGADA DE INF.FRONTIERA/MS	13/12/2021
00001/2020	00056	Pregão	8524	SERRA ELÉTRICA		UNIDADE	3	R\$1736,50	BIDEN COMERCIAL LTDA.	INST.FED.DE EDUC.,CIENC.E TEC.DE MINAS GERAIS	156383 - INSTITUTO FED. MINAS GERAIS/CAMPUS STA. LUZIA	27/05/2021
00010/2021	00079	Pregão	49573	MÁQUINA DE CORTAR METAL		UNIDADE	3	R\$2282,10	BRASIDAS EIRELI	ESTADO DE MINAS GERAIS	985041 - PREF.MUN.DE PONTE NOVA	06/08/2021



MÉDIA

R\$ 1.532,95

MEDIANA

R\$ 1.533,80

MENOR

R\$ 1.430

FILTROS APLICADOS

Descrição Complementar Identificação do Item de Compra

27 of 470193

Ano da Compra

1603430500007202100020, 1604280500013202100049, 1602030500061202000025, 1546180500008202100067, 1602160600049202100001 2021, 2022

Quantidade total de registros: 3

Registros apresentados: 1 a 3

Identificação da Compra	Número do Item	Modalidade	Código do CATMAT	Descrição do Item	Descrição Complementar	Unidade de Fornecimento	Quantidade Ofertada	Valor Unitário	Fornecedor	Órgão	UASG	Data da Compra
00013/2021	00049	Pregão	49689	MÁQUINA SOLDA		UNIDADE	4	R\$1.430	NORTHWEST MAQUINAS E FERRAMENTAS LTDA	COMANDO DO EXERCITO	160428 - 2 REGIMENTO DE CAVALARIA MECANIZADO/RS	03/03/2022
00007/2021	00020	Pregão	126780	MÁQUINA SOLDA PORTÁTIL		UNIDADE	5	R\$1.533,80	BIDDEN COMERCIAL LTDA.	COMANDO DO EXERCITO	160343 - 7 BATALHAO DE ENGENHARIA DE COMBATE	27/10/2021
00061/2020	00025	Pregão	49689	MÁQUINA SOLDA		UNIDADE	5	R\$1.635,05	GGV COMERCIAL EIRELI	COMANDO DO EXERCITO	160203 - 2 BATALHAO DE ENGENHARIA DE CONSTRUCAO	12/04/2021

MÉDIA R\$ 1.837,00
 MEDIANA R\$ 1.736,00
 MENOR R\$ 1.145

FILTROS APLICADOS

Descrição Complementar Ano da Compra

16 of 470193 2021, 2022

Quantidade total de registros: 3

Registros apresentados: 1 a 3

Identificação da Compra	Número do Item	Modalidade	Código do CATMAT	Descrição do Item	Descrição Complementar	Unidade de Fornecimento	Quantidade Ofertada	Valor Unitário	Fornecedor	Órgão	UASG	Data da Compra
00058/2021	00019	Pregão	137880	SERRA CIRCULAR		UNIDADE	2	R\$1145	SENTINELA DO VALE COMERCIAL EIRELI	UNIVERSIDADE FEDERAL DE SANTA MARIA	153164 - UNIVERSIDADE FEDERAL DE STA.MARIAS	12/08/2021
00014/2021	00346	Pregão	19119	EQUIPAMENTO DE OFICINA MECÂNICA		UNIDADE	30	R\$1736	ANA FLAVIA SANTOS DA SILVA	COMANDO DO EXERCITO	160171 - 8 BATALHAO DE ENGENHARIA DE CONSTRUCAO	15/07/2021
00065/2021	00024	Pregão	126780	MÁQUINA SOLDA PORTÁTIL		UN	1	R\$2630	BRASFERMA LTDA	INST.FED.DE EDUC.,CIENC.E TEC.FLUMINENSE	158139 - INST.FED.DE EDUC.,CIENC.E TEC.FLUMINENSE	01/12/2021



MÉDIA

R\$ 4.457,61

MEDIANA

R\$ 4.472,82

MENOR

R\$ 4.400

FILTROS APLICADOS

Descrição Complementar Ano da Compra

14 of 470193 2021, 2022

Quantidade total de registros: 3

Registros apresentados: 1 a 3

Identificação da Compra	Número do Item	Modalidade	Código do CATMAT	Descrição do Item	Descrição Complementar	Unidade de Fornecimento	Quantidade Ofertada	Valor Unitário	Fornecedor	Órgão	UASG	Data da Compra
00009/2021	00065	Pregão	17582	MAQUINA INDUSTRIAL DE SERRAR METAL - SERRA DE FITA		UNIDADE	3	R\$4400	XAVIER COMERCIO DE SOLDAS LTDA	UNIVERSIDADE FEDERAL DO PARANA	153079 - UNIVERSIDADE FEDERAL DO PARANA	24/03/2021
00043/2021	00167	Pregão	17582	MAQUINA INDUSTRIAL DE SERRAR METAL - SERRA DE FITA		UNIDADE	2	R\$4472,82	FER - MAX FERRAMENTAS LTDA	UNIVERSIDADE FEDERAL DE ITAJUBA	153030 - UNIVERSIDADE FEDERAL DE ITAJUBA/MG	29/11/2021
00004/2021	00003	Pregão	16314	SERRA DE FITA		UNIDADE	7	R\$4500	COMERCIO DE MAQUINAS ERECHIM LTDA	INST.FED.DE EDUC..CIENC.E TEC. DO ESP.SANTO	158418 - IFES-CAMPUS CACHOEIRO DE ITAPIMIRIM	05/11/2021

MÉDIA

R\$ 656,34

MEDIANA

R\$ 659,02

MENOR

R\$ 650

FILTROS APLICADOS

Descrição Complementar Identificação do Item de Compra Ano da Compra
30 of 470193 8 of 1854001 2021, 2022

Quantidade total de registros: 3

Registros apresentados: 1 a 3

Identificação da Compra	Número do Item	Modalidade	Código do CATMAT	Descrição do Item	Descrição Complementar	Unidade de Fornecimento	Quantidade Ofertada	Valor Unitário	Fornecedor	Órgão	UASG	Data da Compra
00119/2020	00013	Pregão	67725	SERRA TICO-TICO MANUAL		UNIDADE	2	R\$650	DIMORVAN DAVI MENEGUSSO	FUNDAÇÃO OSWALDO CRUZ	254446 - INSTITUTO DE TECNOLOGIA EM FARMACOS	08/03/2021
00007/2021	00006	Pregão	67725	SERRA TICO-TICO MANUAL		UNIDADE	2	R\$659,02	SENTINELA DO VALE COMERCIAL EIRELI	DISTRITO FEDERAL	925170 - SERVIÇO NAC.DE APRENDIZAGEM INDUSTRIAL	14/05/2021
00573/2021	00005	Dispensa de Licitação	481433	SERRA TICO-TICO MANUAL		UNIDADE	1	R\$660	MAIS BRASIL COMERCIO E SERVICOS LTDA	COMANDO DA MARINHA	721000 - ESCOLA DE GUERRA NAVAL	08/12/2021



MÉDIA

R\$ 3.853,50

MEDIANA

R\$ 4.050,00

MENOR

R\$ 2.620,50

FILTROS APLICADOS

Descrição Complementar: Ano da Compra

14 of 470193 2021, 2022

Quantidade total de registros: 3

Registros apresentados: 1 a 3

Identificação da Compra	Número do Item	Modalidade	Código do CATMAT	Descrição do Item	Descrição Complementar	Unidade de Fornecimento	Quantidade Ofertada	Valor Unitário	Fornecedor	Órgão	UASG	Data da Compra
00007/2021	00024	Pregão	88285	MAQUINA MANUAL DE CORTE OXIACETILENICA		UNIDADE	5	R\$2620,50	BIDEN COMERCIAL LTDA.	COMANDO DO EXERCITO	160343 - 7 BATALHAO DE ENGENHARIA DE COMBATE	27/10/2021
00043/2021	00158	Pregão	17981	MAQUINA AUTOMATICA DE SOLDA A ARCO		UNIDADE	2	R\$4050	COMERCIAL AVAN LTDA	UNIVERSIDADE FEDERAL DE ITAJUBA	153030 - UNIVERSIDADE FEDERAL DE ITAJUBA/MG	29/11/2021
00013/2021	00052	Pregão	464942	PECAS E ACESSORIOS SOLDA		UNIDADE	1	R\$4890	JEAN ALEXANDRE WENDLER DE MORAIS	DEPARTAMENTO DE POLICIA FEDERAL	200366 - DIVISAO DE POLICIA FEDERAL - FOZ DO IGUAÇU/PR	20/08/2021

MÉDIA

MEDIANA

MENOR

R\$ 1.146,44

R\$ 1.126,10

R\$ 1.123,22

FILTROS APLICADOS

Descrição Complementar Identificação do Item de Compra

39 of 470193

1530500502015202100028, 9269820500085202100009, 1601060500025202100109, 9846750500150202100009, 9265240572002202100001

Ano da Compra

2021, 2022

Quantidade total de registros: 3

Registros apresentados: 1 a 3

Identificação da Compra	Número do Item	Modalidade	Código do CATMAT	Descrição do Item	Descrição Complementar	Unidade de Fornecimento	Quantidade Ofertada	Valor Unitário	Fornecedor	Órgão	UASG	Data da Compra
00150/2021	00009	Pregão	67539	MOTO-ESMERIL		UNIDADE	1	R\$1123,22	BRASIDAS EIRELI	ESTADO DE MINAS GERAIS	984675 - PREF.MUN.DE ITAUNA	22/07/2021
72.002/2021	00001	Pregão	67539	MOTO-ESMERIL		UNIDADE	2	R\$1126,10	R.P FERRAGENS LTDA	FURNAS-CENTRAIS ELÉTRICAS S.A.	926524 - AMAZONAS GERAÇÃO E TRANSMISSÃO DE ENERGIA S.A	13/05/2021
02015/2021	00028	Pregão	67539	MOTO-ESMERIL		UNIDADE	2	R\$1190	BIDEN COMERCIAL LTDA.	UNIVERSIDADE FEDERAL DO ESPÍRITO SANTO	153050 - CENTRO DE CIÊNCIAS AGRÁRIAS DA UFES	19/11/2021



MÉDIA

R\$ 273,33

MEDIANA

R\$ 275,00

MENOR

R\$ 245,17

FILTROS APLICADOS

Descrição Complementar Identificação do Item de Compra

27 of 470193

1603460500006201900079, 1530500502015202100031, 1530300500043202100146, 0900230500034202100033 Ano da Compra 2021, 2022

Quantidade total de registros: 3

Registros apresentados: 1 a 3

Identificação da Compra	Número do Item	Modalidade	Código do CATMAT	Descrição do Item	Descrição Complementar	Unidade de Fornecimento	Quantidade Ofertada	Valor Unitário	Fornecedor	Órgão	UASG	Data da Compra
00043/2021	00146	Pregão	67601	MULTÍMETRO		UNIDADE	3	R\$245,17	AIQ FERRAMENTAS E INSTRUMENTOS LTDA	UNIVERSIDADE FEDERAL DE ITAJUBA	153030 - UNIVERSIDADE FEDERAL DE ITAJUBA/MG	29/11/2021
00034/2021	00033	Pregão	67601	MULTÍMETRO		UNIDADE	3	R\$275	MIKROSHOP COMERCIO SOLUCOES E TECNOLOGIA LTDA	JUSTICA FEDERAL	090023 - JUSTICA FEDERAL DE PRIMEIRO GRAU - DF	20/09/2021
00006/2019	00079	Pregão	67601	MULTÍMETRO		UNIDADE	4	R\$299,81	MAPE COMERCIALIZACAO E REPRESENTACAO LTDA	COMANDO DO EXERCITO	160346 - COMANDO DE FRONTEIRA RONDONIA/6 BIS/MEX/RO	04/03/2021



MÉDIA R\$ 1.552,76 MEDIANA R\$ 1.547,20 MENOR R\$ 1.261,09

FILTROS APLICADOS

Descrição Complementar Identificação do Item de Compra

45 of 470193

1602000500022202000022, 1603430500007202100029, 1604330500014202000032, 1604170500007202100022, 7848100500004202100045, 1603440600004202200013

Ano da Compra
2021, 2022

Quantidade total de registros: 3

Registros apresentados: 1 a 3

Identificação da Compra	Número do Item	Modalidade	Código do CATMAT	Descrição do Item	Descrição Complementar	Unidade de Fornecimento	Quantidade Ofertada	Valor Unitário	Fornecedor	Órgão	UASG	Data da Compra
00007/2021	00029	Pregão	150500	CARREGADOR BATERIA		UNIDADE	8	R\$1261,09	PLANED COMERCIO E SERVICOS EIRELI	COMANDO DO EXERCITO	160343 - 7 BATALHAO DE ENGENHARIA DE COMBATE	27/10/2021
00007/2021	00022	Pregão	19119	EQUIPAMENTO DE OFICINA MECÂNICA		UNIDADE	2	R\$1547,20	BIDDEN COMERCIAL LTDA.	COMANDO DO EXERCITO	160417 - PARQUE REGIONAL DE MANUTENCAO/3/RS	07/10/2021
00022/2020	00022	Pregão	150500	CARREGADOR BATERIA		UNIDADE	10	R\$1850	GOLDEN TRANSPORTE E SERVICOS LTDA	COMANDO DO EXERCITO	160200 - PARQUE REGIONAL DE MANUTENCAO/7	21/07/2021



MÉDIA

R\$ 41,15

MEDIANA

R\$ 32,66

MENOR

R\$ 20

FILTROS APLICADOS

Descrição Complementar identificação do item de Compra

21 of 470193 **9879890500069202100355, 0700180500018202100023, 7868000500004202100054, 1602290500011202100130** **2021, 2022** Ano da Compra

Quantidade total de registros: 3

Registros apresentados: 1 a 3

Identificação da Compra	Número do Item	Modalidade	Código do CATMAT	Descrição do Item	Descrição Complementar	Unidade de Fornecimento	Quantidade Ofertada	Valor Unitário	Fornecedor	Órgão	UASG	Data da Compra
00059/2021	00355	Pregão	8907	TRENA		UNIDADE	10	R\$20	R.A.C. CUNHA MATERIAIS P/ CONSTRUCAO EIRELI	ESTADO DO PARANA	987989 - PREFEITURA MUNICIPAL DE VERA CRUZ DO OESTE	29/11/2021
00018/2021	00023	Pregão	8907	TRENA		UNIDADE	6	R\$32,66	FERGAVI COMERCIAL LTDA	JUSTICA ELEITORAL	070018 - TRIBUNAL REGIONAL ELEITORAL DE SAO PAULO	19/04/2021
00011/2021	00130	Pregão	8907	TRENA		UNIDADE	10	R\$70,80	GGV COMERCIAL EIRELI	COMANDO DO EXERCITO	160229 - 15 GRUPO DE ARTILHARIA DE CAMP.AUTOPROPULSADO	10/09/2021



MÉDIA

R\$ 77,80

MEDIANA

R\$ 80,63

MENOR

R\$ 64,26

FILTROS APLICADOS

Descrição Complementar Identificação do Item de Compra

Ano da Compra

54 of 470193 1581610500013202100016, 1601130500029202000293, 1601570500020202000180, 1602240500004202100017, 1603430500007202100031 2021, 2022

Quantidade total de registros: 3

Registros apresentados: 1 a 3

Identificação da Compra	Número do Item	Modalidade	Código do Item CATMAT	Descrição do Item	Descrição Complementar	Unidade de Fornecimento	Quantidade Ofertada	Valor Unitário	Fornecedor	Órgão	UASG	Data da Compra
00004/2021	00017	Pregão	8940	ESQUADRO		UNIDADE	14	R\$54,26	AGRA COMERCIO DE FERRAMENTAS EIRELI	COMANDO DO EXERCITO	160224 - PARQUE REGIONAL DE MANUTENCAO/5	24/06/2021
00029/2020	00293	Pregão	8940	ESQUADRO		UNIDADE	5	R\$80,63	JJB COMERCIO VAREJISTA DE TINTAS E FERRAMENTAS LTDA	COMANDO DO EXERCITO	160113 - 4 BATALHAO DE ENGENHARIA DE COMBATE	09/04/2021
00013/2021	00016	Pregão	43230	ESQUADRO DE DESENHO		UNIDADE	5	R\$88,52	FERGAVI COMERCIAL LTDA	UNIVERSIDADE FEDERAL DE ITAJUBA	158161 - UNIVERSIDADE FED.DE ITAJUBA/CAMPUS ITABIRA	06/08/2021



MÉDIA

R\$ 52,22

MEDIANA

R\$ 51,00

MENOR

R\$ 46,1975

FILTROS APLICADOS

Descrição Complementar Identificação do Item de Compra

32 of 470193

1601710500014202100272, 9876890500065202100076, 1603850600088202100001, 7883400600046202100036 2021, 2022

Ano da Compra

Quantidade total de registros: 3

Registros apresentados: 1 a 3

Identificação da Compra	Número do Item	Modalidade	Código do CATMAT	Descrição do item	Descrição Complementar	Unidade de Fornecimento	Quantidade Ofertada	Valor Unitário	Fornecedor	Órgão	UASG	Data da Compra
00065/2021	00076	Pregão	72494	ALICATE DE PRESSÃO		UNIDADE	4	R\$46,1975	J. J. VITALLI	ESTADO DO PARANA	987689 - PREF. MUN. DE MARILUZ	01/09/2021
00046/2021	00036	Dispensa de Licitação	8133	GROSA - FERRAMENTA		UNIDADE	4	R\$51	THIAGO BERNARDO GUERRA	COMANDO DA MARINHA	788340 - CAPITANIA FLUVIAL DE PORTO VELHO	14/07/2021
00014/2021	00272	Pregão	19119	EQUIPAMENTO DE OFICINA MECÂNICA		UNIDADE	100	R\$59,47	FERGAVI COMERCIAL LTDA	COMANDO DO EXERCITO	160171 - 8 BATALHAO DE ENGENHARIA DE CONSTRUCAO	15/07/2021



MÉDIA

R\$ 51,42

MEDIANA

R\$ 52,21

MENOR

R\$ 37,06

FILTROS APLICADOS

Descrição Complementar Identificação do Item de Compra

20 of 470193

1600930500012202100001, 158090500027202100006, 1585640500005202100166, 7713000500082201800005, 16040306000862021000039 Ano da Compra 2021, 2022

Quantidade total de registros: 3

Registros apresentados: 1 a 3

Identificação da Compra	Número do Item	Modalidade	Código do CATMAT	Descrição do Item	Descrição Complementar	Unidade de Fornecimento	Quantidade Ofertada	Valor Unitário	Fornecedor	Órgão	UASG	Data da Compra
00012/2021	00001	Pregão	8206	ALICATE VASADOR		UNIDADE	20	R\$37,06	LICER COMERCIO DE PRODUTOS EM GERAL LTDA	COMANDO DO EXERCITO	160093 - 38 BATALHAO DE INFANTARIA/MEXES	14/12/2021
00062/2018	00005	Pregão	150659	FERRAMENTA		UN	78	R\$52,21	ARIADNER DA SILVA MESSIAS	COMANDO DA MARINHA	771300 - CENTRO DE OBTENCAO DA MARINHA/RJ	06/04/2021
00005/2021	00166	Pregão	70459	JOGO DE FERRAMENTA		UN	10	RS65	ANTONIO PINTO DE ALMEIDA	INST.FED.DE EDUC., CIENC E TEC.DO AMAZONAS	158564 - INSTITUTO FEDERAL DE EDU.DO AM/CAMPUS LÁBREA	20/12/2021

MÉDIA

R\$ 60,35

MEDIANA

R\$ 65,78

MENOR

R\$ 45,2675

FILTROS APLICADOS

Descrição Complementar: Ano da Compra

11 of 470193 2021, 2022

Quantidade total de registros: 3

Registros apresentados: 1 a 3

Identificação da Compra	Número do Item	Modalidade	Código do CATMAT	Descrição do Item	Descrição Complementar	Unidade de Fornecimento	Quantidade Ofertada	Valor Unitário	Fornecedor	Órgão	UASG	Data da Compra
00065/2021	00068	Pregão	136760	ALICATE PARA CLIMPAR		UNIDADE	4	R\$45,2675	J. J. VITALLI	ESTADO DO PARANA	987689 - PREF. MUN. DE MARILUZ	01/09/2021
00007/2021	00005	Pregão	70459	JOGO DE FERRAMENTA		UNIDADE	9	R\$65,78	FERGAVI COMERCIAL LTDA	INST. FED. DE EDUC., CIENC. E TEC. CATARINENSE	158125 - INST. FED. DE EDUC., CIENC. E TEC. CATARINENSE	30/08/2021
00011/2021	00026	Pregão	126772	ALICATE AMPERIMETRO		UNIDADE	10	R\$70	Y S DIAS COMERCIO DE PAPELARIA	EMPRESA BRASILEIRA DE PESQUISA AGROPECUARIA	135036 - EMBRAPA ARROZ E FEIJAO/STO ANTONIO DE GOIAS	19/11/2021



MÉDIA

R\$ 483,64

MEDIANA

R\$ 522,98

MENOR

R\$ 349,95

FILTROS APLICADOS

Descrição Complementar Ano da Compra

10 of 470193 2021, 2022

Quantidade total de registros: 3

Registros apresentados: 1 a 3

Identificação da Compra	Número do Item	Modalidade	Código do CATMAT	Descrição do Item	Descrição Complementar	Unidade de Fornecimento	Quantidade Ofertada	Valor Unitário	Fornecedor	Órgão	UASG	Data da Compra
00025/2020	00038	Pregão	22098	EXTENSÃO ELÉTRICA		UNIDADE	15	R\$349,95	PERCIVAL JUNIO MIRANDA SILVA 01783239182	COMANDO DO EXERCITO	160157 - 9 BATALHAO DE ENGENHARIA DE CONSTRUCAO-MEX/MT	06/05/2021
00007/2021	00035	Pregão	22098	EXTENSÃO ELÉTRICA		UNIDADE	13	R\$522,98	FERGAVI COMERCIAL LTDA	COMANDO DO EXERCITO	160343 - 7 BATALHAO DE ENGENHARIA DE COMBATE	27/10/2021
00021/2021	00212	Pregão	22098	EXTENSÃO ELÉTRICA		UNIDADE	34	R\$578	JR ARAUJO NORDESTE COMERCIAL E DISTRIBUICAO EIRELI	COMANDO DO EXERCITO	160343 - 7 BATALHAO DE ENGENHARIA DE COMBATE	02/03/2022

MÉDIA

R\$ 229,46

MEDIANA

R\$ 208,69

MENOR

R\$ 199,99

FILTROS APLICADOS

Descrição Complementar Ano da Compra
25 of 470193 2021, 2022

Quantidade total de registros: 3

Registros apresentados: 1 a 3

Identificação da Compra	Número do Item	Modalidade	Código do CATMAT	Descrição do Item	Descrição Complementar	Unidade de Fornecimento	Quantidade Ofertada	Valor Unitário	Fornecedor	Órgão	UASG	Data da Compra
00041/2021	00019	Dispensa de Licitação	75337	BROCA VASADA PERFORAÇÃO PAPEL		UNIDADE	2	R\$199,99	GREEN & WHITE DISTRIBUICAO DE ALIMENTOS LTDA	COMANDO DO EXERCITO	160089 - SECRETARIA DE ECONOMIA E FINANÇAS- MEX/DF	13/01/2022
01021/2021	00348	Pregão	70459	JOGO DE FERRAMENTA		UNIDADE	32	R\$208,69	AGRA COMERCIO DE FERRAMENTAS EIRELI	COMANDO DA AERONAUTICA	120060 - ACADEMIA DA FORÇA AEREA	13/12/2021
00258/2021	00002	Dispensa de Licitação	132993	FIXADOR FILME PARA FOTOLITO		UNIDADE	1	R\$279,71	AMARILLO ELETRICA E HIDRAULICA EIRELI	COMANDO DA MARINHA	751200 - GRUPEAMENTO DE NAVIOS HIDROCEANOGRAFICOS	11/11/2021



MÉDIA

R\$ 688,30

MEDIANA

R\$ 677,92

MENOR

R\$ 676,97

FILTROS APLICADOS

Descrição Complementar Identificação do Item de Compra

35 of 470193

Ano da Compra

1200720500059202100031, 1530300500043202100103, 1581390500036202100072, 1581250500007202100171, 9846370500067202100221 2021, 2022

Quantidade total de registros: 3

Registros apresentados: 1 a 3

Identificação da Compra	Número do Item	Modalidade	Código do CATMAT	Descrição do Item	Descrição Complementar	Unidade de Fornecimento	Quantidade Ofertada	Valor Unitário	Fornecedor	Órgão	UASG	Data da Compra
00059/2021	00031	Pregão	39519	SERRA COPO		UNIDADE	30	R\$676,97	ARGOS LTDA	COMANDO DA AERONAUTICA	120072 - SEGUNDO CENTRO INT. DEF. AEREA CONTR. TFG. AEREO	17/01/2022
00043/2021	00103	Pregão	39519	SERRA COPO		UNIDADE	2	R\$677,92	OLIVEIRA FERRAMENTAS LTDA	UNIVERSIDADE FEDERAL DE ITAJUBA	153030 - UNIVERSIDADE FEDERAL DE ITAJUBA/MG	29/11/2021
00067/2021	00221	Pregão	39519	SERRA COPO		JOGO	6	R\$710	ELETRICA VILA RICA LTDA	ESTADO DE MINAS GERAIS	984637 - PREFEITURA MUNICIPAL DE ITABIRITO/MG	15/10/2021



MÉDIA

R\$ 125,97

MEDIANA

R\$ 120,00

MENOR

R\$ 118

FILTROS APLICADOS

Descrição Complementar Identificação do Item de Compra

46 of 470193

1530290500012202100027, 1680070600046202100003, 1604550600068202100014, 79101006000386202100016, 1603580600207202100005 2021, 2022

Ano da Compra

Quantidade total de registros: 3

Registros apresentados: 1 a 3

Identificação da Compra	Número do Item	Modalidade	Código do CATMAT	Descrição do Item	Descrição Complementar	Unidade de Fornecimento	Quantidade Ofertada	Valor Unitário	Fornecedor	Órgão	UASG	Data da Compra
00046/2021	00003	Dispensa de Licitação	150135	PAQUÍMETRO UNIVERSAL		UNIDADE	1	R\$118	BRAGAL COMERCIAL E SERVIÇOS LTDA	INDUSTRIA DE MATERIAL BELICO DO BRASIL	168007 - INDUSTRIA DE MATERIAL BELICO DO BRASIL/FMCE	25/06/2021
00386/2021	00016	Dispensa de Licitação	349602	PAQUÍMETRO UNIVERSAL		UNIDADE	2	R\$120	LUVAFIX SERVIÇOS TÉCNICOS E COMERCIO LTDA	COMANDO DA MARINHA	791010 - CENTRO DE INTENDENCIA DA MARINHA NITEROI	24/09/2021
00207/2021	00005	Dispensa de Licitação	473461	PAQUÍMETRO UNIVERSAL		UNIDADE	2	R\$139,90	COOPERATIVA AGROINDUSTRIAL ALEGRETE LTDA	COMANDO DO EXERCITO	160358 - 6 REGIMENTO DE CAVALARIA BLINDADO/RS	12/11/2021

MÉDIA

R\$ 124,64

MEDIANA

R\$ 115,00

MENOR

R\$ 110,30

FILTROS APLICADOS

Descrição Complementar Identificação do Item de Compra

19 of 470193

1600410500014202100011, 1604030500021202100042, 1602290500011202100104, 1603170600021202100008, 1603170600020202100008, 7910100600140202100007

Ano da Compra

2021, 2022

Quantidade total de registros: 3

Registros apresentados: 1 a 3

Identificação da Compra	Número do Item	Modalidade	Código do CATMAT	Descrição do Item	Descrição Complementar	Unidade de Fornecimento	Quantidade Ofertada	Valor Unitário	Fornecedor	Órgão	UASG	Data da Compra
00021/2021	00008	Dispensa de Licitação	8435	PE - DE - CABRA (FERRAMENTA)		UNIDADE	5	R\$110,30	LABUTAR DISTRIBUIDORA E PRESTADORA DE SERVIÇO EIRELI	COMANDO DO EXERCITO	160317 - ESCOLA DE INSTRUCAO ESPECIALIZADA/RJ	12/04/2021
00140/2021	00007	Dispensa de Licitação	442124	PE - DE - CABRA (FERRAMENTA)		UNIDADE	2	R\$115	LEUGIM COMERCIO E SERVICOS	COMANDO DA MARINHA	791010 - CENTRO DE INTENDENCIA DA MARINHA NITEROI	20/07/2021
00011/2021	00104	Pregão	8435	PE - DE - CABRA (FERRAMENTA)		UNIDADE	6	R\$148,63	GGV COMERCIAL EIRELI	COMANDO DO EXERCITO	160229 - 15 GRUPO DE ARTILHARIA DE CAMP.AUTOPROPULSADO	10/09/2021



MÉDIA

R\$ 45,30

MEDIANA

R\$ 44,90

MENOR

R\$ 44,50

FILTROS APLICADOS

Descrição Complementar Identificação do Item de Compra Ano da Compra
54 of 470193 7 of 1854001 2021, 2022

Quantidade total de registros: 3

Registros apresentados: 1 a 3

Identificação da Compra	Número do Item	Modalidade	Código do CATMAT	Descrição do Item	Descrição Complementar	Unidade de Fornecimento	Quantidade Ofertada	Valor Unitário	Fornecedor	Órgão	UASG	Data da Compra
00202/2021	00029	Pregão	21288	IMA PERMANENTE		UNIDADE	2	R\$44,50	COMERCIAL SPONCHIADO EIRELI	ESTADO DE RONDONIA	452285 - PREFEITURA MUNICIPAL DE BURITIS	07/12/2021
00169/2021	00002	Dispensa de Licitação	8133	GROSA - FERRAMENTA		UN	1	R\$44,90	TORCMETAL COMERCIO E SERVICOS DE MAQUINAS EQUIPAMENTOS LTDA	COMANDO DO EXERCITO	160529 - MEX/AR. GUERRA/SP	25/11/2021
00003/2021	00007	Dispensa de Licitação	7528	TE - CONEXÃO PARA TUBOS E CANOS - SOLDÁVEL		UNIDADE	1	R\$46,50	ANTONIO CARLOS OLIVEIRA LIMA	INST.FED.DE EDUC.,CIENC.E TEC.BAIANO	155891 - IF BAIANO - CAMPUS ALAGOINHAS	20/08/2021

MÉDIA

R\$ 52,36

MEDIANA

R\$ 51,07

MINOR

R\$ 47

FILTROS APLICADOS

Descrição Complementar Identificação do Item de Compra

48 of 470193 1583370500016202100098, 1530280500075202000122, 1530280500039202100155 **2021, 2022**

Ano da Compra

Quantidade total de registros: 3

Registros apresentados: 1 a 3

Identificação da Compra	Número do Item	Modalidade	Código do CATMAT	Descrição do Item	Descrição Complementar	Unidade de Fornecimento	Quantidade Ofertada	Valor Unitário	Fornecedor	Órgão	UASG	Data da Compra
00016/2021	00098	Pregão	150364	EQUIPAMENTO / ACESSÓRIO ANIMAL		UNIDADE	68	R\$47	AMPLA COMERCIAL EIRELI	INST.FED.DE EDUC.,CIENC. E TEC.DO TOCANTINS	158337 - INST.FED.DO TOCANTINS/CAMPUS ARAGUATINS; TO	13/09/2021
00075/2020	00122	Pregão	8290	MARTELO		UNIDADE	12	R\$51,07	GGV COMERCIAL EIRELI	UNIVERSIDADE FEDERAL DE ALFENAS	153028 - UNIVERSIDADE FEDERAL DE ALFENAS	16/06/2021
00039/2021	00155	Pregão	8290	MARTELO		UNIDADE	2	R\$59	DF MAQUINAS E FERRAMENTAS EIRELI	UNIVERSIDADE FEDERAL DE ALFENAS	153028 - UNIVERSIDADE FEDERAL DE ALFENAS	20/01/2022

MÉDIA

R\$ 49,63

MEDIANA

R\$ 47,90

MENOR

R\$ 46

FILTROS APLICADOS

Descrição Complementar Ano da Compra

9 of 470193

2021, 2022

Quantidade total de registros: 3

Registros apresentados: 1 a 3

Identificação da Compra	Número do Item	Modalidade	Código do CATMAT	Descrição do Item	Descrição Complementar	Unidade de Fornecimento	Quantidade Ofertada	Valor Unitário	Fornecedor	Órgão	UASG	Data da Compra
00046/2021	00035	Dispensa de Licitação	8133	GROSA - FERRAMENTA		UNIDADE	4	R\$46	THIAGO BERNARDO GUERRA	COMANDO DA MARINHA	788340 - CAPITANIA FLUVIAL DE PORTO VELHO	14/07/2021
00007/2022	00015	Dispensa de Licitação	16373	DISCO PARA SERRA DE FITA PARA MADEIRA		UNIDADE	20	R\$47,90	MISSOES MATERIAIS DE CONSTRUCAO LTDA	COMANDO DO EXERCITO	160437 - 8 REGIMENTO DE CAVALARIA MECANIZADO/RS	10/02/2022
00043/2021	00049	Pregão	150317	SIMULADOR		UNIDADE	4	R\$55	OLIVEIRA FERRAMENTAS LTDA	EMPRESA BRASILEIRA DE SERVICOS HOSPITALARES	155023 - HOSPITAL UNIVERSITARIO LAURO WANDERLEY	03/02/2022



MÉDIA

R\$ 35,34

MEDIANA

R\$ 35,00

MENOR

R\$ 28,01

FILTROS APLICADOS

Descrição Complementar Identificação do Item de Compra

20 of 470193 1600210500008202100195, 1531760500006202100132, 9875030500046202100162 2021, 2022 Ano da Compra

Quantidade total de registros: 3

Registros apresentados: 1 a 3

Identificação da Compra	Número do Item	Modalidade	Código do CATMAT	Descrição do Item	Descrição Complementar	Unidade de Fornecimento	Quantidade Ofertada	Valor Unitário	Fornecedor	Órgão	UASG	Data da Compra
00006/2021	00132	Pregão	8290	MARTELO		UNIDADE	25	R\$28,01	GGV COMERCIAL EIRELI	UNIVERSIDADE TECNOLÓGICA FEDERAL DO PARANA	153176 - UTFPR - CAMPUS CORNÉLIO PROCÓPIO	05/08/2021
00008/2021	00195	Pregão	8290	MARTELO		UNIDADE	37	R\$35	J. J. VITALLI	COMANDO DO EXERCITO	160021 - PARQUE REGIONAL DE MANUTENCAO/12/MEX/AM	24/08/2021
00046/2021	00162	Pregão	67024	ALICATE REBTADOR PEÇAS / ACESSÓRIOS		UNIDADE	7	R\$43	BJS MATERIAIS DE CONSTRUCAO LTDA.	ESTADO DO PARANA	987503 - PREF.MUN. DE CHOPINZINHO	13/10/2021



Atividades

Navegador Web Firefox

4 de abr 14:13

Intranet d SisBol SPED - Siste Consultas

Morfo de Torno de Torno Mo

comprasnet. Compras.gov

Morfo de Torno de Torno Mo

https://www.leroymerlin.com.br/morsa-de-bancada-rotativa-150mm-sparta_90275234?store_code=49

Sao Paulo - SP

Objeto em tela

Departamentos Acabamento Tendências Ofertas Projetos Dicas Serviços Benefícios Lojas

Meu Carrinho

Listas de Favoritos

Entrar Minha conta

Dúvidas? Clique aqui

Compre pelo telefone (somente vendas), 4007-1380 (Capitais) - 0800-602-1380 (Demais regiões)

clique aqui, compre pelo WhatsApp e receba em casa | (11) 4007-1380

Morsa de Bancada Rotativa 150mm Sparta

★★★★★ 5,0 (3)

Cód. 90275234

Compre pelo Telefone

- WhatsApp: (11) 4007-1380 Nacional
- Telefone: 4007-1380 Capitais
- Telefone: 0800-602-1380 Demais regiões

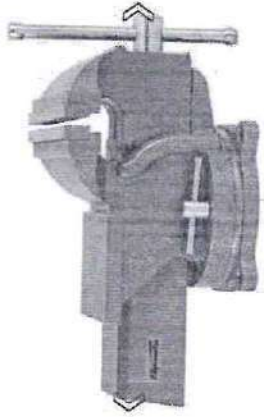

2/11

Preço válido para o dia 04/04/2020 na região Metropolitana. Não foram consideradas as alterações realizadas pelo Site ou file vendas. Para consultar em nossos Lojas, verifique a disponibilidade de

R\$ 439,90 / cada

10x 5/ parcelas no cartão Celebreal
 Vendido e entregue por Leroy Merlin
 Como cada pagamento

Calcule seu frete

Inserir meu CEP

NSP no meu CEP

Estoque na Loja física



Atividades | Navegador Web Firefox | 4 de abr 14:13

Intranet do SisBo | SPED - Sistema | Consultas | Compras.gov.br | Torno Mor | Torno de Bancada

https://www.ultramaquinas.com.br/produto/torno-de-bancada-6-n-6-marcon-71162?utm_source=&utm_medium=

FALE CONOSCO | MEUS PEDIDOS | MINHA CONTA | NOSSAS LOJAS | ATENDIMENTO SITE: (11) 2090-1599 | SÃO PAULO: (11) 2036-9999 | CAMPINAS: (19) 3778-8000

Bem-vindo (a)!
Entre ou Cadastre-se

Busque aqui

ULTRA
MÁQUINAS E FERRAMENTAS
A Melhor Solução em Ferramentas

TODAS AS CATEGORIAS

- FERRAMENTAS MANUAIS
- FERRAMENTAS ELÉTRICAS
- FERRAMENTAS A BATERIA
- INDÚSTRIA & MEDIÇÃO
- AUTOMOTIVOS & PINTURA
- SOLDA & CARGA
- LIMPEZA & JARDIM
- CASA
- CAMPING & LAZER
- MÊS DO SERRALHEIRO

VOCÊ ESTÁ EM: HOME / FERRAMENTAS MANUAIS

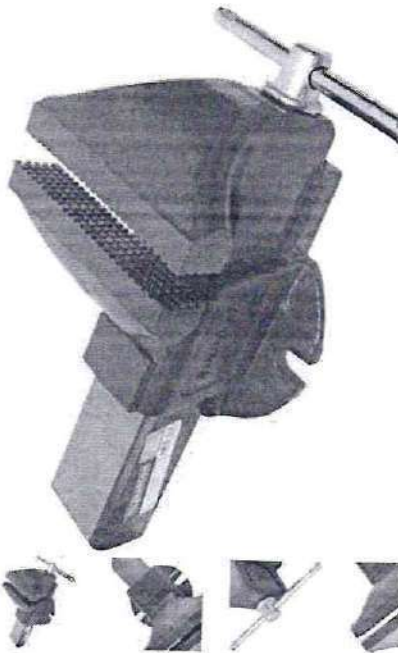

TORNO DE BANCADA 6" N. 6 MARCON
(avaliar agora)

Marca: MARCON | Modelo: MR-6 | ID: 71162

Cor: []

R\$ 371,84 à vista no boleto
Ou R\$413,16 em 12xR\$ 34,43 no Cartão

► Confira as condições de pagamento

COMPRAR

Como posso te ajudar? [Já chat](#)



Atividades Navegador Web Firefox 4 de abr 14:12

Intrane SisBol SPED - Siste Consult. compras.com.br Torno d Morsa d Torno d bet365

Vendas Corporativas Morte seu Negócio Marketplace Consórcio Carrê G-points LDM PRO Nossas Lojas Afiliados FRETE ÚNICO Para Grande São Paulo

LojadoMecanico Entre ou Cadastre-se

CATEGORIAS Equipamento Auto Center Morsas E Tornos Morsas E Tornos

Morsa Torno de Bancada 6 Pol. com Base Giratória - SPARTA-186275
COD. 46162-SPARTA

Vendo e entregue por Loja do Mecânico

R\$ 351,90 já com 10% de desconto à vista no Pix ou em 1x no cartão de crédito

R\$ 391,00 Em até 7x de **R\$ 55,86** sem juros no cartão

Ver mais formas de pagamento >

1 **Comprar**

Programa de Afiliados. Saiba mais

PRONTA ENTREGA

★★★★ (7 avaliações, Participa)

Feedback

Gostou? outras 36 pessoas estão interessadas neste produto agora!



Atividades | Navegador Web Firefox | 4 de abr 14:24

Intranet do SisBol | SPED - Sistema | Consultas | comprasnet.go | compras.gov.br | Bigorna em

bet365 - Ap | Bigorna 2 X

https://www.pontoifrio.com.br/bigorna-2-metalsul-vermelho-1519265691/p/1519265691?utm_medium=

Televendas 4002-3050 | Atendimento | Encontre uma loja

ponto

Compre por toda loja | Cupom | Cartão Ponto | Marketplace | Anunciadas na TV | Chame o Vendedor | Retira Grátis | Pague com Pix

Lista de Presentes | Entre ou cadastre-se para ver seus pedidos

Executar login em outros dispositivos

Ponto.com.br > Automotivo > Motor > Peças para Motor

★★★★☆ (6 avaliações)

Vendido e entregue por Olist

Bigorna 2 Metalsul Vermelho
(Cod. Item: 1519265691) Outros produtos Marca: Jandetta

R\$ 1.089,00
ou até 9x de R\$121,00 sem juros ver parcelamento

R\$ 1.089,00
à vista no Cartão Ponto ou 9x de R\$ 121,00 sem juros. Peça já o seu

Calcular frete e prazo de entrega

Comprar

Descrição do produto



Atividades

Navegador Web Firefox

4 de abr 14:23

Intranet c SisBot SPED - Sistema Consultas comprasnet.com.br Bigorna e Bigorna 2 bel365

https://www.magazineluiza.com.br/bigorna-numero-no-20-20kg-tenace/p/bbd36hab-42/rc/fcnm/?&seller=...

Mossas lojas Tenha sua loja Regulamentos Acessibilidade Guia de segurança Atendimento Compre pelo tel. 0800 773 3838 Meus pedidos

Magalu Bem-vindo :) Entre ou cadastre-se



Todos os departamentos Ofertas do dia Celulares Móveis Eletrodomésticos TV e Video Informática Saldão Smartphoniza

Recém Chegados > No Magalu

Bigorna número nº 20 - 20kg - tenace

Código bbd36hab-42 | Ver descrição completa | Tenace



[Avaliar produto](#)

Vendido por [Loja Star Ferramentas](#)

Entregue por [Magalu](#)

de R\$ 1.187,96

por R\$ 1.009,68

em 10x de R\$ 100,97 sem juros

[Mais formas de pagamento](#)

[Adicionar à sacola](#)

Consultar prazo e valor do frete



Atividades | Navegador Web Firefox | 4 de abr 14:23

Intranet | SisBol | SPED - Siste | Consult. | compras.net | Compras.gr | Bigorna | Bigorna | Bigorna | Site bel365



https://www.acasadosmacacos.com.br/bigorna-nodular-n-2-vermelha-ref-bn116-metalsul/prdsku=8817&gclid=

FIXAÇÃO

FAZENDA VERMELHA

A peça curta na hora certa
 Até 72h no cartão
 Mais de 60 Anos
 Desconto no boleto bancário
 Compra 100% segura

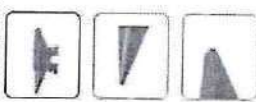
A Casa dos Macacos - Ferramentas Manuais - Bigornas

BIGORNA NODULAR Nº 2 VERMELHA REF BN116 METALSUL

Cód. Ref: 546205440003

★☆☆☆☆ (Avalie agora!)

RS 1.041,61 c/ desconto
ou 12x de R\$ 94,34 sem juros

COMPRAR

Frete Grátis
SPI Grande SP

Em compras acima de R\$ 345,00
veja a regra!

WhatsApp
Clique aqui

CALCULAR FRETE

Digit... Envie-nos uma mensagem Jivechat



Atividades | Navegador Web Firefox | 4 de abr 14:29

Intranet do | SPED - Sistem | SisBol | Consultas | comprasnelgo | Compras.gov.br | jogo de tar | Jogo Mach x | bet365 - Ap |

https://www.submarino.com.br/produto/4271934729?par=bp_pl_px_go_pimax_instrumentosmusicais_ga

O que você tá procurando?

Submarino

Vem ver as lojas

Baixe o APP | Aqui tem cupom | Mês do Livro | Páscoa | Clubinho do Livro | Receba hoje | Cashback | Oferta **Wow!**

Página inicial > instrumentos musicais > cordas > acessórios e peças de instrumentos de corda > taraxa

Exatamente | Compartilhar



Jogo Macho E Taraxa Com 40 Pcs Serie Ouro

★★★★★ [Faça a 1ª pergunta](#)

Descrição do produto: Jogo de macho e taraxa com 40 peças, ideais para gerar roscas internas em furos para o mosqueamento de parafusos, fusos ou prisioneiros. Marca: Lee Características: -Peso: 1,270kg. -Composição do produto: Aço.

[Mais informações](#)

[Confecção moesa, política de troca](#)

R\$ 557,49

em até 8x sem juros no cartão de crédito

[Mais formas de pagamento](#)

Calcular frete e prazo

Este produto é vendido por **NM FERRAMENTAS** e entregue por **Submarino**, que garante a sua compra, do pedido à entrega.



Atividades

4 de abr 14:28

Navegador Web Firefox

Intranet

SisBol

SPED - Siste...

Consultas

comprasnet

Compras.gov

Jogo de ta...

Jogo Mac...

bel365

https://www.magazineleiza.com.br/jogo-macho-e-tarracha-cossinete-40-peças-em-aço-rápido-grc15-lee-tools/

Magalu

procure por código, nome, marca...

Tenha sua loja Regulamentos Acessibilidade Guia de segurança Atendimento. Compre pelo tel: 0800 773 3838. Meus pedidos

Todos os departamentos

Ofertas do dia

Celulares

Móveis

Eletrodomésticos

Tv e Vídeo

Informática

Saldão

Smartphoniza

Bem-vindo!

Entre ou cadastre-se

Ferramentas > Cossinete

Jogo Macho E Tarracha Cossinete 40 Peças Em Aço Rápido Grc15 - Lee Tools

Código fidjank191 | Ver descrição completa | Lee Tools

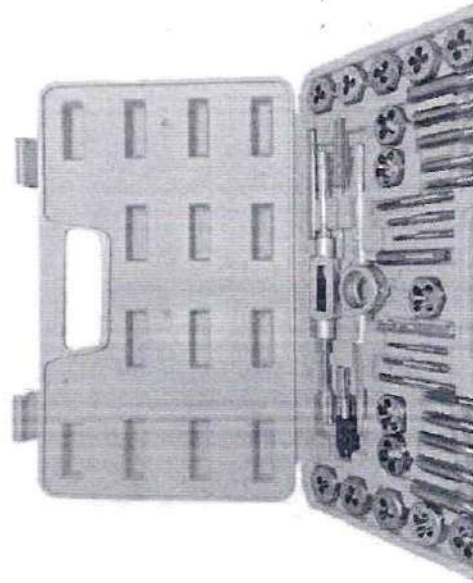

Avaliar produto

Vendido por **O Mestre das Ferramentas**
Entregue por **Magalu**

por **R\$ 392,26 à vista** (5% de desconto)

ou R\$ 412,90 em 9x de R\$ 45,88 sem juros

Mais formas de pagamento

Adicionar à sacola

Consultar prazo e valor do frete

00000-000



Atividades | Navegador Web Firefox | 4 de abr 14:28

Intranet | SisBot | SPED - Sist... | Consult | comprasnet | Compras go | Jogo de... | Jogo de... | Jogo de... | bet365

https://www.americanas.com.br/produto/42786962?par=bp_pl_00_go_cc_pmax_geral&opn=Y5MESp&WT5F

LACTA SEUS CHOCOLATES LACTA COM ATÉ 50% DE CASHBACK! + FRETE GRÁTIS

0 frete grátis nos compras lacta de 1500 - desbloqueie sua oferta (quando com ♥ 494)

busque aqui seu produto

empresas | baixe o app | receba hoje | marcas próprias | produtos internacionais | venda na americanas | americanas social | oferta do dia

Rua Djalma Maranhão, No...

todos os departamentos | mercado | celulares | eletrodomésticos | informática | tv e home theater | eletrodomésticos | móveis | beleza e perfumaria | páscoa

página inicial | casa e construção | ferramentas | ferramentas manuais | kits de ferramentas

favoritar | compartilhar

Jogo Kit Machos e Cossinetes Tarraxa Para Fazer Rosca 40 Peças Nove54

★★★★★ | faça a 1ª pergunta

Indicado para realização de rosca internas utilizando a ferramenta macho em conjunto com o vira-macho, além da realização de rosca externas utilizando a ferramenta cossinole em conjunto com o porta-cossinetes. Possibilita a mediçã...

mais informações

política de troca e devolução

R\$ 499,00 | **R\$ 439,12** | à vista no cartão de crédito

R\$ 499,00 em até 10x de R\$ 49,90 | mais formas de pagamento

Rua Djalma Maranhão, Nova...

receba até 25 de abril | grátis

refrite na loja a partir de 25 de abril | grátis

mais formas de entrega



Atividades Navegador Web Firefox 4 de abr 14:38

Intranet do SisBol SPED - Sistema Consultas Compras.gov.br Rebitadela Rebitado x bet365 - Ap

https://www.magazineleza.com.br/rebitador-manual-4-pontas-3-32-a-3-16-69-800-stanley/p/hk71e99kkk/

Mossás lojas. Tenha sua loja Regulamentos. Acessibilidade. Guia de segurança Atendimento. Compre pelo tel: 0800 773 3838 Meus pedidos procure por código, nome, marca...





MAGALU

Todos os departamentos Ofertas do dia Celulares Móveis Eletrodomésticos Tv e Vídeo Informática Saldão Smartphoniza

Ferramentas > Ferramentas Manuais

Rebitador Manual 4 Pontas 3/32" a 3/16" 69-800 STANLEY

Código hk71e99kkk | Ver descrição completa | Stanley

Avaliar produto

Vendido e entregue por Anhanguera Ferramentas

por **RS 89,50**

Mais formas de pagamento

Adicionar à sacola

Consultar prazo e valor do frete

00000-000 Ok Não sei o CEP



Atividades | Navegador Web Firefox | 4 de abr 14:37

Intranet | SSBol | SPED - Siste | Consult | compras.net | Compras.g | Rebitad | Rebitador | Rebitad | bet365

https://www.americanas.com.br/produto/4806784852?par=bp_pl_00_gg_cc_pmax_geral&opn=YSMESP

LACTA SEUS CHOCOLATES LACTA COM ATÉ 50% DE CASHBACK! + FRETE GRÁTIS

busque aqui seu produto

oia, faça seu login ou cadastre-se

empresas | baixo o app | receba hoje | marcas próprias | produtos internacionais | venda na americanas | americanas social | oferta do dia

Rua Djalma Maranhão, No... | todos os departamentos | mercado | celulares | eletrodomesticos | informática | tv e home theater | eletroportateis | móveis | beleza e perfumaria | páscoa

página inicial > casa e construção > ferramentas > ferramentas manuais > rebitador

favoritas | compartilhar

Rebitadeira Alicate Rebitador Manual 4 bicos Vonder

★★★★★ Faça a 1ª pergunta

Possui corpo em chapa de aço estampado, proporcionando maior resistência além de cabo plastificado para maior conforto durante o manuseio. Indicado para unir peças, como: chapas, tubos, perfis, entre outras, através de rebites de ra...

mais informações

política de troca e devolução

R\$ 82,50

mais formas de pagamento

Rua Djalma Maranhão, Nova...

receba até 27 de abril gratis

retire na loja a partir de 27 de abril gratis

mais formas de entrega

quantidade : 1 unidade alterar

https://www.americanas.com.br/hot/site/americanas-social?chave=dk_hm_tl_1_0_ge_social



Atividades | Navegador Web Firefox | 4 de abr 14:48

Intranet do SisBot | SPED - Sistem. > Consultas > compras.gov.br | Alicate Rebi

https://www.submarino.com.br/products/425841657?apar=bp_pl_px_gp_pmax_allproducts_geral_3p&op

o que você tá procurando?

submarino
Vem ver as lojas >



Alicate Rebitador Manual Profissional - Stanley

★★★★★ [Exatidão e segurança](#)

Alicate Rebitador Manual Profissional - Stanley Bocal estendido Possui tratamento térmico Com chave inclusa na alça O cabo com moia ejeta a haste do rebite Estrutura em aço reforçado Contém 04 pontas e chave de aperto

[Conheça nossa política de troca](#)

R\$ 95,00
no cartão de crédito

[Mais formas de pagamento](#)

Calcular frete e prazo

Este produto é vendido por **BIT FERRAMENTAS** e entregue por **Submarino**, que garante a sua compra, do pedido à entrega.



Atividades 4 de abr 14:46

Navegador Web Firefox

Internet SibBol SPED - Siste Comprasnet Comprasnet Alicate X Alicate

Rebitad Rebitad Rebitad Rebitad bet365

https://www.magazineluiza.com.br/alicate-rebitador-de-aluminio-95-pro-dtools-mais-leve-na-categoria/p/... Atendimento: Compre pelo tel: 0800 773 3838. Meus pedidos

Nossas lojas: Tenha sua loja. Regulamentos. Acessibilidade: Guia de segurança

magalu procure por código, nome, marca...

Bem-vindo :) Entre ou cadastre-se

Todos os departamentos Ofertas do dia Celulares Móveis Eletrodomésticos Tv e Vídeo Informática Saúde Smartphoniza

Ferramentas > Alicates Rebitador

Alicate Rebitador de Alumínio 9,5" Pro - DTOOLS - Mais leve na Categoria

Código aje2216176 | Ver descrição completa | DTools



[Avaliar produto](#)
 Vendido por [Mercado Perfeito](#)
 Entregue por [magalu](#)
 por **R\$ 94,91** à vista (5% de desconto)
 ou R\$ 99,90 em 2x de R\$ 49,95 sem juros
[Mais formas de pagamento](#)
[Adicionar à sacola](#)
 Consultar prazo e valor do frete
 00000-000 Ok Não sei o CEP



Atividades | Navegador Web Firefox | 4 de abr 14:54

Intranet do SisBol | SPED - Sistema | Consultas | comprasnet.go | Compras.gov.br | Escova de a | bet365 - Ap

https://www.americanas.com.br/produto/3503959145?epar=bp_pl_00_gp_cc_pmax_geral&opn=Y5iMESP&... | ESCOVA DE AÇO 4 FILEIRAS ATLAS

SEUS CHOCOLATES LACTA COM ATÉ 50% DE CASHBACK! + FRETE GRÁTIS*

olá, faça seu login ou cadastre-se

busque aqui seu produto

americanas

Rua Djalma Maranhão, No... | produtos internacionais | marcas próprias | recebe hoje | mercado | celulares | eletrodomésticos | informática | tv e home theater | eletroportáteis | móveis | beleza e perfumaria | páscoa

todos os departamentos

escova de aço 4 fileiras atlas

5.0

DESCRICAÇÃO DO PRODUTO Escova de aço temperado importado. As cerdas em aço são resistentes e aguentam o trabalho pesado de lixar, remover tintas e preparar superfícies, enquanto seu cabo plástico é confortável e com maior durabilidade...

mais informações

política de troca e devolução

R\$ 38,88

mais formas de pagamento

Rua Djalma Maranhão, Nova...

receba até 27 de abril | R\$ 33,99

retire na loja a partir de 27 de abril | R\$ 33,99

quantidade: 1 unidade | alterar

comprar



Atividades

4 de abr. 14:53

Navegador Web Firefox

intranet SisBol SPED - Sistema Consultas compras.gov.br Escova de Escova de Escova de

https://www.magazineluiza.com.br/escova-manual-vonder-com-
Escova Manual Vonder com Cerdas de Latão - Escova de Aço - Magazine Luiza

Magalu

preçure por código, nome, marca...

Todas as lojas Tenha sua loja Regulamentos Acessibilidade Guia de segurança Atendimento Compre pelo tel. 0800 773 3838 Meus pedidos

Todos os departamentos Ofertas do dia Celulares Móveis Eletrodomésticos TV e Vídeo Informática Saúde Smartphoniza

Bem-vindo :)
Entre ou cadastre-se

Ferramentas > Escova de Aço

Escova Manual Vonder com Cerdas de Latão

Código dlc4347a3k | Ver descrição completa | Vonder



[Avaliar produto](#)

Vendido por [Fertimportbr](#)
Entregue por [Magalu](#)

por **RS 33,99**

[Mais formas de pagamento](#)

Adicionar à sacola

Consultar prazo e valor do frete

00000-000 [Não, sou o CEP](#)



Atividades | Intranet | SisBol | SPED - SisteT | Consultas | comprasnet | Compras.gov.br | jogo de ta | be1365

4 de abr 14:56

https://www.ferramentaskenedy.com.br/100006857/jogo-de-talhadeiras-puncoes-e-saca-pinos-8-pecas-1

WhatsApp: 41 33141853 Fone: 041 33141880

FERRAMENTAS KENNEDY

Ver telefones | Nossas Lojas | Favoritos

ENTRE OU CADASTRE-SE

0

COMPRESSORES | TOP 10 PROMOÇÃO

FERRAMENTAS MANUAIS | MÁQUINAS ELÉTRICAS | ABRASIVOS/SOLDA/USINAGEM

Ver todas as categorias

Você está em: Home | Ferramentas Manuais | Talhadeiras/Punções/Saca Pinos

Jogo de Talhadeiras, Punções e Saca-Pinos 8 Peças Tramontina 44473208

(AVALIE AGORA!) 12 UNIDADES VENDIDAS | FAVORITAR

Marca: TRAMONTINA PRO

Cód: 497397

R\$ 220,79 à vista

III no boleto (já com 10% de desconto)

IX no cartão de crédito (já com 10% de desconto)

ou até 6x R\$ 40,89 (sem juros) Ver mais formas de pagamento

Precisa de ajuda?

Eu te ajuto a comprar



Atividades | Navegador Web Firefox | 4 de abr 14:57

intranet.do | SSBol | SPED - Sistema | Consultas | comprasnet.go | Compras.gov.br | jogo de fer | bet365 - Ap | +

https://www.americanas.com.br/produto/47450644982epa=bp_pl_00_cc_pmax_gera&opn=Y5MESP&... | 50% DE CASHBACK! + FRETE GRÁTIS

LACTA SEUS CHOCOLATES LACTA COM ATÉ 50% DE CASHBACK! + FRETE GRÁTIS

busque aqui seu produto

olá, faça seu login ou cadastre-se

americanos | Rua Djalma Maranhão, No... | todos os departamentos | mercado | celulares | eletrodomésticos | informática | tv e home theater | eletroportáteis | móveis | beleza e perfumaria | paiscott

publicidade

favoritar | compartilhar

Jogo de Talhadeira - Punção e Saca Pino 246A

★★★★★ | faça a 1ª pergunta

Descrição: Composição (7 peças): ESPECIFICAÇÕES: peças no jogo: 2 punções de centro, 1 saca-pino cônico, 2 saca-pinos paralelos E 2 talhadeiras aplicação; para remoção de pinos E rebites referência: 088.304.246 a marca: gador Acordic...

mais informações

política de troca e devolução

R\$ 258,79 ~~R\$ 274~~

R\$ 240,67

a vista no cartão de crédito

R\$ 258,79 em até 5x de R\$ 51,75

mais formas de pagamento

Rua Djalma Maranhão, Nova...

receba até 18 de abril | grátis

resire na loja a partir de 16 de abril | grátis

mais formas de entrega



Atividades 4 de abr 14:56

Navegador Web Firefox

Intranet Site SPED - Sist. Consult. compras.net Compras.g. Jogo de Jogo de Jogo de bet365

https://www.madeiramadeira.com.br/jogo-talhadeira-puncao-saca-pino-7-peças-1709661.html?origem=pl

madeiramadeira

Busque tudo para sua casa...

Contate pelo WhatsApp 0800 080 0059

Entrar Favoritos Carrinho

Departamentos Móveis Frete Grátis SP Ofertas da Hora Lançamentos Linha Disney Lojas Físicas

LIQUIDA conforto + CONFORTO PELO MENOR PREÇO

Ferramentas > Ferramentas Elétricas > Utilidades para Ferramentais Elétricas > Baterias > 1709661

Jogo Talhadeira Punção Saca - Pino 7 Peças

ID: 1709661

R\$ 220,64

a vista no cartão ou Pix

R\$ 220,64 em 12x de R\$.18,38 sem juros

ou parcelar em até 24x no crediário

Adicionar Comprar Principais informações >

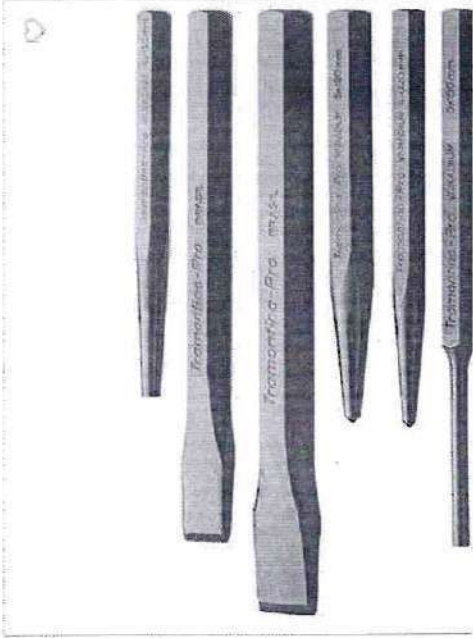

Cookies: A MadeiraMadeira utiliza cookies para personalizar conteúdos e melhorar a sua experiência no site. Ao continuar navegando, você concorda com a nossa Política de Privacidade

Concordar e fechar



Atividades 4 de abr 15:09

Navegador Web Firefox

Intranet do SPED - Sistema consultas comprasnet.go compras.gov.br Chave ajust. Chave Ajustável

https://www.magazineleza.com.br/chave-ajustavel-tramontina-12-pro-44022-112/p/298667600/fs/chis/trsfo

Magazineleza

precare por código, nome, marca...

Todos os departamentos Ofertas do dia Celulares Móveis Eletrodomésticos Tv e Vídeo informática Saldão Smartphoniza

Ferramentas > Chave inglesa

Chave Ajustável Tramontina 12" - PRO 44022/112

Código 208667600 | Ver descrição completa | Tramontina

Video

Avaliar produto

Vendido e entregue por **MAGALU**

de R\$ 159,90

por **R\$ 147,24 à vista** (5% de desconto)

ou R\$ 154,99 em 5x de R\$ 31,00 sem juros

Mais formas de pagamento

Adicionar à sacola

Consultar prazo e valor do frete

00000-000 OK Não sei o CEP



Atividades 4 de abr 15:09

Intranet SisBol SPED - Siste Consultas comprasnet.com.br IRWIN CX Chave Ajustável bet365

https://www.amazon.com.br/irwin-2078612-Ajustável-Emborrachado-Amarelo/dp/B000BDDG84/ref=asc_df

amazon.com.br

Ferramentas e Materiais de Construção

Todos Venda na Amazon Mais Vendidos Prime Clientes do Dia Livros Música Atendimento ao Cliente amazon echo Conheça os dispositivos Echo

Ferramentas e Construção Mais Vendidos Clientes Ferramentas Elétricas Ferramentas Manuais Ferragens Proteção e Segurança Elétrica Iluminação

Ola, Faça seu login Contas e Listas Devoluções e Pedidos Carrinho

Ferramentas e Materiais de Construção

Ferramentas Elétricas e Manuais Ferramentas Manuais Chaves Ingletes e de Boca Chaves de Boca Ajustáveis

IRWIN Chave Ajustável com Cabo Emborrachado de 12 Pol. (35mm) 2078612

Marca: IRWIN

★★★★★ 1.351 avaliações de clientes

R\$108⁸⁹

Em até 3x R\$ 36,23 sem juros Ver parcelas disponíveis

Seleção e endereço

Em estoque.

Adicionar ao carrinho

Comprar agora

Transação segura

Enviado por Amazon.com.br

Vendido por Amazon.com.br

Comprar este item como presente

Adicionar a Lista

Tem para vender?

IRWIN Chave Ajustável com Cabo Emborrachado de 12 Pol. (35mm) 2078612

Marca: IRWIN

Em até 3x R\$ 36,23 sem juros Ver parcelas disponíveis

Pagamentos e Segurança

Enviado pela Amazon

Política de devolução

Tamanho: 12"

6" 8" 10" 12"

Cor: Azul/Amarelo/Preto e Prata

Marca

IRWIN

Passa o mouse para ampliar a imagem



Atividades | Navegador Web Firefox | 4 de abr 15:08

Intranet | SisBol | SPED - Siste | Consult | compras | Compras.g | Chave | IRWIN C | Chave A | be1365

https://www.americanas.com.br/produto/1901964894?epare=bp_pl_00_cc_pmax_geral&opna=YSMESPA

LACTA SEUS CHOCOLATES LACTA COM ATÉ 50% DE CASHBACK! + FRETE GRÁTIS

americanas

Rua Djalma Maranhão, No...

todos os departamentos

busque aqui seu produto

ola, faça seu login ou cadastre-se

mercado | celulares | eletrodomésticos | informática | tv e home theater | eletroportáteis | móveis | beleza e perfumaria | páscoa

publicidade

Chave Inglesa Tramontina Pro Ajustavel de 6 Polegadas

★★★★★ Faça a 1ª pergunta

a Chave Inglesa É Uma Ferramenta Que Possibilita Mecanicamente a Aplicação do Torque Para Apertar e Frouxar Parafusos e Porcas de Diferentes Tamanhos e Formatos Muito Usada Em Centros Automotivos Por Profissionais Mecânicos. Porém...

mais informações

tamanho: [6]

política de troca e devolução

R\$ 110,00 **R\$ 102,30** à vista no cartão de crédito

R\$ 110,00 em até 2x de R\$ 55,00 mais formas de pagamento

calcular frete e prazo

59075-290

ok

Desculpe, essa loja não faz entrega desse produto para este CEP.



Atividades 4 de abr. 15:22

Navegador Web Firefox

Intranet do SisBol

SPED - Sistema Consultas comprasnetg.com.br

Kit de Ferramentas

https://www.magalu.com.br/jogo-de-ferramentas-com-110-pecas-vonder/9441egig1/f-/mafe/

Mais lojas Minha sua loja Regulamentos Acessibilidade Guia de segurança Atendimento Compre pelo tel. 0800 773 3838 Meus pedidos

MAGALU procure por código, nome, marca...



Todos os departamentos

Ofertas do dia Celulares Móveis Eletrodomésticos Tv e Vídeo Informática Saúde Smartphoniza

Ferramentas > Maleta para Ferramentas

Jogo De Ferramentas Com 110 Peças Vonder

Código 9441egig1 | Ver descrição completa | Mondet

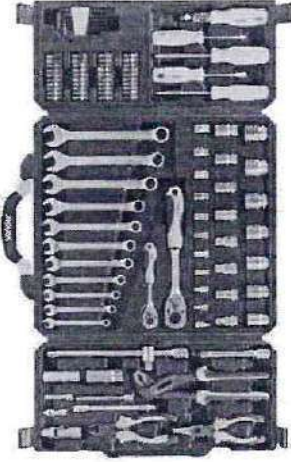
[Avaliar produto](#)

Vendido por **Universo dos Paraísos**
Entregue por **MAGALU**

por **R\$ 830,41** a vista (3% de desconto)
ou R\$ 856,09 em 10x de R\$ 85,61 sem juros

Mais formas de pagamento

Consultar prazo e valor do frete

00000-000 Não sei o CEP



Atividades | Navegador Web Firefox | 4 de abr 15:23

Kit de Ferramentas Vonder

https://livencasa.com/kit-de-ferramentas-vonder-110-pecas-em-aco-cromo-vanadio-com-maleta-preta-dismatal

comprasnet.gov.br | Compras.gov.br | Jogo de ferr...

SPED - Sistema d... | Consultas | Decoração | Outlet | Blog | Pesquisar

Casa | Banheiro | Cozinha | Frete grátis em compras a partir de R\$999, exceto lajeas, para todo Brasil

LIVEN

Kit de Ferramentas Vonder 110 Peças em Aço Cromo Vanádio com Maleta Preta - Dismatal

3599110104

+ 1 -

10x de R\$ 85,39 sem juros

R\$ 853,86

Comprar



Atividades | Navegador Web Firefox | 4 de abr 15:22

Kit de Ferramentas | Jogo de Ferramentas | Jogos de Ferramentas

https://www.madeiramadeira.com.br/jogo-de-ferramentas-em-aco-cromo-vanadio-110-pecas-com-malet...
 Busque tudo para sua casa...

madeiramadeira | Compre pelo WhatsApp | 0800 080 0099 | Entrar | Favoritos | Carrinho

Departamentos | Por Ambiente | Móveis | Frete Grátis SP | Ofertas da Hora | Lançamentos | Linha Disney | Lojas Físicas

LIQUIDA conforto | + CONFORTO PELO MENOR PREÇO

Ferramentas > Ferramentas Manuais > Jogos de Ferramentas > 1078489



Jogo de Ferramentas em Aço Cromo Vanádio 110 Peças Com Maleta

ID: 1078489

R\$ 853,86
 à vista no cartão ou Pix
R\$ 853,86 em 12x de R\$ 71,15 sem juros
 ou parcelê em até 24x no crediário

Adicionar | Comprar | Principais informações >

Concordar e fechar

Cookies: A MadeiraMadeira utiliza cookies para personalizar conteúdos e melhorar a sua experiência no site. Ao continuar navegando, você concorda com a nossa Política de Privacidade





- Construção
- Outlet Trussardi
- Móveis
- Ar e ventilação
- Decoração
- Eletrodomésticos
- Utilidades domésticas
- Ferramentas
- Eletroportáteis
- Iluminação

Ferramentas e EPI > Ferramentas manuais > Níveis > Nivel de Alumínio e ABS 14" 3 Bolhas - Starret



Nível de Alumínio e ABS 14" 3 Bolhas - Starret

Vendido e entregue por **Paraná**

R\$ 89,90

em até 2x R\$ 44,95 sem juros
ver mais

Quantidade

▼ 1 ▲ 1 unidade



Detalle da Bolha 45° nos tamanhos 12", 14" e 16"



Atividades

4 de abr 15:28

Navegador Web Firefox

intranet do SisBol

SPED-Sistem

Consultas

comprasnet.g

Compras.gov.br

Nível em al

Nível de Ex

http://www.magazineleza.com.br/nivel-de-bolha-tramontina-43100024-24/p/z/218583200/fs/fpmp?&force=1

Atendimento Compre pelo tel: 0800 773 3838 Meus pedidos

Mais lojas: Tenha sua loja Regulamentos Acessibilidade Guia de segurança

Magalu

procure por código, nome, marca...

Bem-vindo! Entre ou cadastre-se

Todos os departamentos

Ofertas do dia

Celulares

Móveis

Elerodomésticos

Tv e Vídeo

Informática

Saúde

Smartphoniza

Ferramentas > Ferramentas para Medição e Precisão

Nível de Bolha Tramontina 43100024 - 24"

Código: 218583200 | Ver descrição completa | Tramontina

Video

Avaliar produto

Vendido e entregue por **MAGALU**

por **R\$ 84,99**

em 2x de R\$ 42,50 sem juros

Mais formas de pagamento

Adicionar à sacola

Consultar prazo e valor do frete

00000-000 OK Não pelo CEP



Atividades | Navegador Web Firefox | 4 de abr 15:28

intranet | SIBol | SPED - Siste | Consultas | comprasnet | Nivel em | Nivel de B | Nivel de A | Nivel de F

https://www.tramontinastore.com/nivel-450-mm-18--tramontina-em-aluminio-com-tres-ampolas_4311

FRETE GRÁTIS PARA TODO O BRASIL - ACIMA DE R\$ 299 • **EM ATÉ 10X SEM JUROS**

Loja Oficial | **TRAMONTINA** store

Atendimento | Garantia Estendida | Nossas Lojas | Newsletter

Logo de Parafusos | Faqueiros e Talhases | Guro | Calculadora de Churrasco | Coifas - até 10x | Painéis Inox | A Face Certa | Design Collection | Painéis Lyon | Promoção

Tramontina Store | Garagem | Ferramentas para Garagem • Trenas, Níveis e Ferramentas de Medição

Eletrodomésticos | Cubas e Pias | Coifas e Deparadores | Eletroportáteis | Personalizar

Até 10x Sem Juros
Até 5% OFF em pagamento à vista

Frete Grátis para todo Brasil*
Em compras acima de R\$ 299,00

10% OFF na Primeira Compra
Válido para compras no T-Store

REF: 43100016

Nível 450 mm 18" Tramontina em Alumínio com Três Ampolas

Ver avaliações

R\$ 75,91

1x cartão de crédito ou pagamento instantâneo (5% off)

ou R\$ 79,90

Mais formas de pagamento

COMPRAR

GANHE UM CUPOM DE 10% OFF

Esperando por chat-app.meudiroz.com...



Atividades

4 de abr 15:37

Navegador Web Firefox

Intranet do 7

SisBol

SPED - Sistema d

Consultas

comprasnet.gov.br

Compras.gov.br

chave de grifo

Chave Grifo

https://www.palaciodasferramentas.com.br/produto/579/ferramentas-manuais/chave-grifo-8-pol-...

Olá, o que você procura hoje?

Faça seu login Ou Cadastre-se

Soldos & Acesso

Metal & Mecâni

Moviment. Mater

Limpaca & Quimi

Drenal & Acessó

Ferramentas

Equip. Agrícola

Construção Civil

Casa & Jardim

Automotivos

Automotivos

Casa & Jardim

Construção Civil

Equip. Agrícola

Ferramentas

Drenal & Acessó

Limpaca & Quimi

Metal & Mecâni

Moviment. Mater

Soldos & Acesso

Referência: 25376

ÚLTIMAS UNIDADES

APROVEITE

preço garantido por mais

5 57 36

horas minutos segundos

de R\$ 167,97

por R\$ 105,45

em até 6x de R\$ 17,58 sem juros no cartão de crédito

OU

passa o mouse sobre a imagem para ver o zoom





Chave Grifo De Cano Heavy Duty 8 Pol. Stanley

★★★★★ [faça a 1ª pergunta](#)

Chave Grifo De Cano Heavy Duty 8 Pol. Stanley Corpo em ferro fundido modular. Marcante forjado em aço cromo molibdênio. Construção de perfil em duplo l para maior resistência e durabilidade. Medidas: 8 (203,2 mm). Fácil regulagem, fácil...

[mais informações](#)

[política de troca e devolução](#)

[favoritar](#) [compartilhar](#)

mais formas de pagamento

Rua Djalma Maranhão, Nova...

receba até 19 de abril R\$ 12,99

retire na loja a partir de 19 de abril R\$ 12,99

quantidade : 1 unidade [alterar](#)

comprar



Atividades | Navegador Web Firefox | 4 de abr. 15:36

Intranet | SisBol | SPED - Síslen | Consultas | compras.net | chave de | Chave Grif | Chave Grif

https://www.casasbahia.com.br/chave-de-grifo-8-quot-227-8-quot-gedore-1525936066/p/1525936066

Televendas 4003-2773 | Encontre uma loja | Atendimento

CASASBAHIA | **Entre ou cadastre-se** para ver seus pedidos

COMPRE POR TODA LOJA | TELEFONIA | ELETRODOMÉSTICOS | 2ª Via do Carnê | Carne Digital | Chuva de Cupom | Loja Pangeia | Pague em Maio | Retira Rápido | Venda seus produtos

Casasbahia.com.br > Marketplace > Produtos Diversos

★★★★★ (0 avaliações)

Vendida e entregue por **Anhanguera Ferramentas**

Chave de Grifo 8" 227-8" GEDORE
(Cód. Item 1525936066) - Outros produtos Gedore

R\$ 95,60
ou até 2x de R\$47,80 sem juros ver parcelamento

R\$ 95,60
à vista no Cartão Casas Bahia ou Ex de R\$ 10,12 sem juros. Peça já o seu

Calcular o frete e prazo de entrega

Comprar





Atividades

4 de abr 15:56

Navegador Web Firefox

intranet do SisBol

SPED - Sistema de Consultas

comprasnet.gov.br

Compras.gov.br

Chave de grifo

Chave de grifo

https://www.magazineleza.com.br/chave-de-grifo-10-pol-tipo-heavy-duty-belzer/p/habq67832/fs/chgrf/

Mossas lojas

Tenha sua loja

Regulamentos

Assessibilidade

Guia de segurança

Atendimento

Compre pelo tel: 0800.773.3838

Meus pedidos

Bem-vindo!

Entre ou cadastre-se

Magalu

Todos os departamentos

Ofertas do dia

Celulares

Móveis

Eletrodomésticos

Tv e Vídeo

Informática

Saldão

Smartphoniza

procure por código, nome, marca...

Ferramentas > Chave Grifo

Chave de Grifo 10 Pol. tipo Heavy Duty Belzer

Código habq67832 | Ver descrição completa | Belzer



Avaliar produto

Vendido por Mixx Ferramentas Ibiranga
Entregue por MAGALU

por **RS 133,61**

em 2x de R\$ 66,81 sem juros

Mais formas de pagamento

Adicionar à sacola

Consultar prazo e valor do frete

00000-000 Não salve CEP



Atividades Navegador Web Firefox 4 de abr 15:56

intranet do SisBoi SPED - Sistema Consultas comprasnet.gov.br Compras.gov.br CHAVE DE GR

https://www.amazon.com.br/CHAVE-GRIFO-HEAVY-DUTY-12/dp/B002LXXCHK/ref=asc_df_B002LXXCHK/?tag=amazonmusic

amazon.com.br Seleção o endereço Ferramentas e Materiais de Construção

Olá, Faça seu login Contas e Listas Carrinho

Todos Venda na Amazon Mais Vendidos Prime Ofertas do Dia Livros Música Atendimento ao Cliente Experimente 30 dias grátis

Ferramentas e Construção Mais Vendidos Ofertas Ferramentas Elétricas Ferramentas Manuais Ferramentas Proteção e Segurança Elétrica Iluminação

Ferramentas e Materiais de Construção Ferramentas Elétricas

CHAVE DE GRIFO HEAVY DUTY 12

Marca: ROTHENBERGER

★★★★☆ 2 avaliações de clientes

R\$ 111,00

Em até 3x R\$ 37,00 sem juros Ver parcelas disponíveis

Seleção o endereço

Em estoque.

Quantidade: 1

Adicionar ao carrinho

Comprar agora

Transação segura

Enviado por Amazon.com.br

Vendido por Amazon.com.br

Comprar este item como presente

Adicionar à Lista

CHAVE DE GRIFO HEAVY DUTY 12

Passa o mouse para ampliar a imagem

Marca: ROTHENBERGER

Dimensões do item 23 x 15 x 28 centímetros

C x L x A

Tipo de acabamento Polido

Estilo da cabeça Em forma de C

Peso do produto 1.29 Quilogramas

Pagamentos e Segurança Amazon

Enviado pela Política de devolução



LACTA SEUS CHOCOLATES LACTA COM ATÉ 50% DE CASHBACK! + FRETE GRÁTIS! americano olá, faça seu login ou cadastre-se

busque aqui seu produto americana Rua Djalma Maranhão, No... todos os departamentos mercado celulares eletrodomésticos informática tv e home theater eletrodomésticos móveis beleza e perfumaria piscinas

Chave De Grifo 10 Americana Vonder 4.5/5 indica para trabalhos de montagens e desmontagens de tubulações e conexões metálicas em geral Possui corpo produzido em aço forjado e movido em aço liga de alta resistência mecânica, proporcionando maior resistência e vida útil... mais informações política de troca e devolução R\$ 141,00 R\$ 126,90 à vista no cartão de crédito R\$ 141,00 em até 2x de R\$ 70,50 mais formas de pagamento Rua Djalma Maranhão, Nova... recebe até 11 de abril grátis Corra! Temos apenas 1 no estoque.



Atividades **Navegador Web Firefox** 4 de abr 16:09

Intranet do 7 **SisBol** SPED - Sistema de Compras.gov.br **comprasnet.gov.br** **compras.gov.br** **Lixadeira elet** **Lixadeira A:**

https://www.magazineleite.com.br/lixadeira-angular-industrial-7-pol-2200w-gws-22u-bosch/p/hk9j0767g

MAGALU procure por código, nome, marca... Bem-vindo! Entre ou cadastre-se

Todos os departamentos **Ofertas do dia** **Celulares** **Móveis** **Eletrodomésticos** **TV e Vídeo** **Informática** **Saldão** **Smartphoniza**

Ferramentas > Lixadeira Manual

Lixadeira Angular Industrial 7 POL 2200W GWS 22U BOSCH

Código hk9j0767g | Ver descrição completa | Bosch

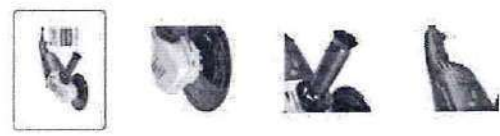

★★★★★ Avaliar produto

Voltagem: **Selecione**

Vendido por **Palácio das Ferramentas**

Entregue por **MAGALU**

de R\$ 950,90

por **R\$ 950,90**

em 10x de R\$ 95,09 sem juros

Mais formas de pagamento



Atividades | Navegador Web Firefox | 4 de abr 16:07

Intranet do SisBol | SPED - Sistema | Consultas | comprasnet.g | Compras.gov.br | Lixadeira | Lixadeira | Lixadeira

https://www.madeiramadeira.com.br/lixadeira-makita-sa-7021-7-polegadas-127v-2200w-3932961.html?o=...

madeiramadeira | Busque tudo para sua casa...

Departamentos | Por Ambiente | Móveis | Frete Gratis SP | Ofertas da Hora | Lançamentos | Linha Disney | Lojas Físicas

LIQUIDA conforto + CONFORTO PELO MENOR PREÇO

Ferramentas > Ferramentas Elétricas > Lixadeiras Elétricas > 3932961

Lixadeira Makita Sa 7021 7 Polegadas 127V 2200W

ID: 3932961

R\$ 1.059,90
a vista no cartão ou Pix

R\$ 1.059,90 em 12x de R\$ 88,32 sem juros
ou parcelado em até 24x no crediário

Adicionar | Comprar | Principais informações >

Concordar e fechar

Cookies: A MadeiraMadeira utiliza cookies para personalizar conteúdos e melhorar a sua experiência no site. Ao continuar navegando, você concorda com a nossa Política de Privacidade



LACTA SEUS CHOCOLATES LACTA COM ATÉ 50% DE CASHBACK! + FRETE GRÁTIS! [Frete grátis, sua compra acaba de ficar mais econômica. veja aqui](#)

americanas | Rua Djalma Maranhão, No... | [todos os departamentos](#) | [mercado](#) | [celulares](#) | [eletrodomésticos](#) | [informática](#) | [tv e home theater](#) | [eletrodomésticos](#) | [móveis](#) | [beleza e perfumaria](#) | [páscoa](#)

busque aqui seu produto

ola, faça seu login ou cadastre-se

[venda na americanas](#) | [americanas social](#) | oferta do dia

[página inicial](#) > [casa e construção](#) > [ferramentas](#) > [ferramentas elétricas](#) > [lixadeira](#) > [lixadeira de parede](#)

Lixadeira Sa7021 7" 220v 2200w Makita ★★★★★ [faça a 1ª pergunta](#)

R\$ 1.131,38 R\$ 1.285,67 - 12%

à vista no cartão de crédito

R\$ 1.285,67 em até 10x de R\$ 128,58 [mais formas de pagamento](#)

ganhe R\$ 10,00 de volta na Afise pagando com cartão de crédito

Rua Djalma Maranhão, Nova...

receba até 27 de abril gratis

características: Maior durabilidade. Maior resistência ao calor. Superior estrutura anti pó. Engenharia usinadas para maior potência. **ESPECIFICAÇÕES:** Potência: 2.200W | Diâmetro do Disco : 180mm | Rotações por min. : 6.600rpm | Dimensões (C x L x A) ...

mais informações:

voltagem: [220v]

política de troca e devolução



Atividades 5 de abr 09:31

Navegador Web Firefox

Intranet do 7º SisBoi

SPED - Sistema Consultas

comprasnet.gov.br Macaco hid Macaco H x WhatsApp

https://www.americanas.com.br/produto/1232922557?epet=bp_pl_00_agro_pmax_geral&opn=YSMES

a maior páscoa do mundo? · entrega em até 3h | frete grátis · queeero >

busque aqui seu produto

americanas

Rua Djalma Maranhão, No...

empresas baixe o app recebe hoje marcas próprias produtos internacionais venda na americanas americanas social oferta do dia

todos os departamentos

mercado celulares eletrodomésticos informática tv e home theater eletrodomésticos móveis beleza e perfumaria páscoa

página inicial > agro, indústria e comércio > mecânica > macaco > macaco pneumático

Macaco Hidráulico Garrafa 12 Ton Caminhões Até 12 Ton Cj-12 12700 Bovenau

★★★★★ [faça a 1ª pergunta](#)

Bovenau, maior fabricante de macacos hidráulicos do ocidente. Distribuidor oficial das montadoras nacionais. Líder no mercado brasileiro, símbolo de qualidade e segurança. Linha C.J., desenvolvida para o uso profissional. Fuso roscado de a...

[mais informações](#)

[política de troca e devolução](#)

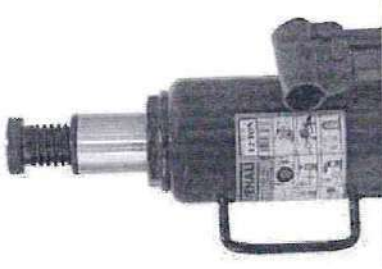

[Fazer login](#) ou [cadastre-se](#)

até 10x de R\$ 50,52 [mais formas de pagamento](#)

ganhe R\$ 10,00 de volta na Amo propalado com cartão do crédito

Rua Djalma Maranhão, Nova...

receba até 27 de abril R\$ 97,90



Atividades 5 de abr 09:30

Intranet do 7 SieBol SPED - SisteF Consultas compras.net Compras.gov Macaco h Macaco X Macaco H WhatsApp +

https://www.madeiramadeira.com.br/macaco-garrafa-hidraulico-mercedes-12-toneladas-bovenau-mt-12-3

Busque tudo para sua casa...

madeiramadeira

Departamentos Por Ambiente Movelos Frete Grátis SP Ofertas da Hora Lançamentos Linha Disney Lojas Físicas

LIQUIDA conforto + CONFORTO PELO MENOR PREÇO

Ferramentas > Ferramentas Automotivas > Macacos Hidráulicos > 3183336



Macaco Garrafa Hidráulico Mercedes 12 Toneladas Bovenau-Mt-12

ID: 3183336

R\$ 610,58
à vista no cartão ou Pix

R\$ 610,58 em 12x de R\$ 50,88 sem juros ou parcelar em até 24x no crediário

Adicionar Comprar

Principais Informações >

Concordar e fechar

Carrinho Favoritos Entrar

Televendas 0800 030 0059 Comprar pelo Whatsapp

Cookies: A MadeiraMadeira utiliza cookies para personalizar conteúdos e melhorar a sua experiência no site. Ao continuar navegando, você concorda com a nossa Política de Privacidade



Atividades Navegador Web Firefox 5 de abr 09:37

Intranet do 7º SisBot SPED - Sistema Consultas

Macaco hid Macaco hid WhatsApp

https://www.madeiramadeira.com.br/macaco-hidraulico-bovenau-tipo-jacaré-2-toneladas-profissional-j2200

Busque tudo para sua casa...

madeiramadeira

Ferramentas > Ferramentas Automotivas > Macacos Hidráulicos > 2647302

Macaco Hidráulico Bovenau, Tipo Jacaré, 2 Toneladas, Profissional - J2200

ID: 2647302

R\$ 1.762,22
a vista no cartão ou Pix

R\$ 1.762,22 em 12x de R\$ 146,85 sem juros ou parcelado em até 24x no crediário

Adicionar Comprar

Principais informações >



Concordar e fechar

Cookies: A MadeiraMadeira utiliza cookies para personalizar conteúdos e melhorar a sua experiência no site. Ao continuar navegando, você concorda com a nossa Política de Privacidade



fermaquinas-b2c > equipamentos hidráulicos > macacos > macaco Jacaré



Macaco Hidráulico Tipo Jacaré 2 Toneladas - JAC02BRL POTENTE
Cód: JAC02BRL Marca: POTENTE

Por: **R\$ 1.139,55**/cada
com 10% de desconto no boleto.

Ou **R\$ 1.266,17**/cada
Em 12x de R\$ 105,51 sem juros no cartão de crédito.

ADICIONAR AO CARRINHO

Ver opções de parcelar | Fale com nossos especialistas | + Ver mais informações deste produto



Atividades | Navegador Web Firefox | 5 de abr 09:49

Intranet do 7º SisBol | SPED - Sistem | Consultas | comprasnet.go | Compras.gov.br | Jogo soquete

https://www.amazon.com.br/Jogo-Soquetes-Estrilados-Encalhe-Pecas-KINGTONY-4028MR/dp/B0779451T3/ref=

amazon.com.br | Olá, Faça seu login | Contas e Listas | Carrinho

Devoluções e Pedidos

+ 1 milhão de títulos para ler de graça

Ferramentas e Materiais de Construção

Todos | Venda na Amazon | Mais Vendidos | Prime | Ofertas do Dia | Livros | Música | Atendimento ao Cliente

Ferramentas Manuais | Ferragens | Proteção e Segurança | Elétrica | Iluminação

Clientes que visualizaram este item também visualizaram

Jogo Soquete Sextavado com 31 Peças-1/4 KingTony BR
★★★★★ 2
R\$335,36



Jogo Soquete Sextavado com 26 Peças-1/4 KingTony BR
★★★★★ 1
R\$415,45

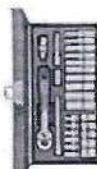

Ferramentas e Materiais de Construção > Ferramentas Elétricas e Manuais > Ferramentas Manuais > Kits de Ferramentas

Jogo Soquete Estriado Com 24 Peças-1/2, Kingtony Br 4028mr Kingtony Br
Marca: King Tony BR

R\$ 414,75

Em até 10x R\$ 41,52 sem juros Ver parcelas disponíveis

Pagamentos e Segurança | Enviado pela Amazon | Política de devolução

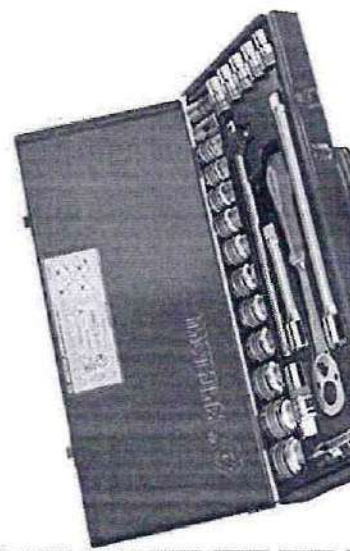

R\$ 414,75

Entrega GRÁTIS: 18 de Abril - 16 de Maio

Selecione o endereço

Em estoque.

Adicionar ao carrinho

Comprar agora

Transação segura

Finalizada por Amazon.com.br



Atividades | Navegador Web Firefox | 5 de abr 09:49

Intranet do 7 | SisBol | SPED - Sistem... | Consultas | comprasnet | Compras.gov | Jogo Soq... | Jogo Soq... | Jogo Soq... | WhatsApp | +

https://www.ferramentaskennedy.com.br/2180/jogo-soquete-sextavado-enc-1-2-10-a-32mm-23pcs-belzer?...

o que você está procurando?

FERRAMENTAS KENNEDY

VER TODAS AS CATEGORIAS | MÁQUINAS ELÉTRICAS | ABRASIVOS/SOLDA/USINAGEM | FERRAMENTAS MANUAIS | COMPRESSORES | TOP 10 PROMOÇÃO

Você está em: Home | Ferramentas Manuais | Soquetes | Jogos de Soquetes

Jogo Soquete Sextavado Enc 1/2" 10 a 32Mm 23Pçs Belzer

5.0 4.5 4.0 3.5 3.0 2.5 2.0 1.5 1.0 0.5 0

FAVORITAR

304 UNIDADES VENDIDAS

Ferramenta de alta resistência e durabilidade.

Marca: BELZER

Cód: 147337

R\$ 451,69 à vista

no boleto (5 com 10% de desconto)

IX no cartão de crédito (já com 10% de desconto) ou até 10x R\$ 50,19 (sem juros) Ver mais formas de pagamento

Consulte condições no site

Precisa de ajuda?

CO Eu te ajudo a comprar



Atividades Navegador: Web Firefox 5 de abr 09:48

Intranet do SisBol SPED - Site Consult. comprasnel. Compras.g... Jogo SC Jogo SC Jogo SC

Entregar para: Rua Djalma Mar... Loucura do Dia | Baixe o APP | Cupons de desconto | Assista ao vivo | Aniversário Shoptime | Venda com a gente | Blog Shoptime | Marcas próprias | Loucura do Dia

TOODAS AS LOJAS ELETRODOMESTICOS CELULARES TV ELETROPORTATEIS CAMA, MESA E BANHO UTILIDADES DOMESTICAS

Página Inicial > Casa E Construção > Ferramentas > Ferramentas Manuais > Chaves > Chave Soquete

Jogo de Soquetes Sextavados Encaixe 1/2 Tramontina em Aço Cromo Vanádio com Acabamento Cromado e Maleta 22 Peças
★★★★★ [Faça a 1ª pergunta](#)

Soquete forjado em aço cromo vanádio e temperado. Acabamento cromado. Os soquetes são submetidos a testes rigorosos de torque e de dureza para atender a norma din 1711-1. **Atouzar e apertar parafusos e porcas sextavadas as ferramentas.**

[Mais informações](#)

Política de troca, devolução



R\$ 540,82 10%
R\$ 486,82
em 1x no cartão de crédito
[Mais formas de pagamento](#)

Rua Djalma Maranhão, Nova Descoberta
Receba até **R\$ 31,40**

COMPRAR

Este produto é vendido e entregue por **Pronta Reforma**. O **Shoptime** garante a sua compra, do pedido à entrega.



Atividades 5 de abr 10:03

Intronet do 7º SisBot

Navegador Web Firefox

Manguel

WhatsApp

Compras.gov.br

Manguel

comprasnet.g

Consultas

https://shopee.com.br/Manguelira-Super-Jardim-Trançada-PT250psi-Cristal-3-4-1m-1,406669317-55875763

Notificações Ajuda Português - BR Cadastrar

Shopee

Procurar por produtos, marcas e lojas

Shopee > Alimentos e Bebidas > Alimentos Frescos e Congelados > Cogumelos > Manguelira Super Jardim Trançada PT250psi Cristal 3/4- 1m

Indicado Manguelira Super Jardim Trançada PT250psi Cristal 3/4- 1m

Nenhuma Avaliação Ainda 0 Vendido

R\$25,04

Cupons De Loja 5% OFF

Moedas Compre e ganhe 25 moedas Shopee

Frete Frete grátis com cupom Para compras acima de R\$20,00

Frete Para 05024-040, São Paulo, São Paulo R\$0,00

Taxa De Frete R\$0,00

Quantidade - 1 + 1196 unidades disponíveis

FRETE GRÁTIS ACIMA DE R\$20



Atividades Navegador Web Firefox 5 de abr. 10:03

Intranet do SisBpl SPED - Sistema Consultas comprasnet.com.br Mangueira Mangueira WhatsApp

https://www.extra.com.br/mangueira-super-jardim-trançada-pt250psi-cristal-3-4-1m-1512775696/p/15

Compre pelo telefone 4003-0363 Atendimento

extra.com.br

Compre por toda loja Mercado Baixe o App Smartphones Eletrodomésticos TV e Vídeo Clube Extra Venda seus Produtos

Encontre aqui as melhores ofertas

★★★★★ (0 avaliações)

Vendido por Hiperestoque e entregue por Extra

Mangueira Super Jardim Trançada PT250psi Cristal 3/4- 1m
(Cod. Item 1512775696) Outros produtos Elite Profissional

R\$ 26,43
ou até 1x de R\$26,43 sem juros ver parcelamento

R\$ 26,43
à vista no Cartão Extra Peça já o seu

Calcule o frete e prazo de entrega

Comptar

Descrição do produto



Atividades Navegador Web Firefox 5 de abr. 10:03

Intranet do SisBol SPED - Siste Consult. compras.net. compras.gov Mangueira Mangueira Mangueira WhatsApp

https://www.elastobor.com.br/mangueira-ibira-pvc-cristal-trancada-1-pt-250/p/d/sku=141593001

ELASTOBOR
O Shopping da Manutenção

MAIS DEPARTAMENTOS

OS MELHORES PREÇOS FRETE GRÁTIS

FERRAMENTAS ELÉTRICAS FERRAMENTAS MANUJAIS MANGUEIRAS CALÇADOS DE SEGURANÇA EPI. FERRAMENTAS PARA MANUTENÇÃO EQUIPAMENTOS DE JARDINAGEM UTENSÍLIOS DE LIMPEZA

APROVEITE A OPÇÃO **DE COMPRA FATURADA 21 DIAS**

Elasobor → Mangueiras → PVC → DESCARGA D'AGUA

Mangueira Ibira PVC Cristal Trancada 1" PT 250
CÓDIGO 141593001 | IBIRA



★★★★★ (6)

Por: R\$ 17,90 à vista / metro

ou Em Até 1X de R\$17,90 via cartão de crédito

Quantidade: - 1 metro +

COMPRAR

https://www.elastobor.com.br/busca/?q=H:582





maleta anti choque para kit de densímetros com 9 / UN / Rivaterm

Cód: 8652 Rivaterm

por: **R\$ 1.721,74**
em até 10x de **R\$ 172,17**
Formas de Parcelamento

ou: **R\$ 1.549,57** no PIX
ou: **R\$ 1.635,65** a vista no cartão

Troca e devolução grátis

COMPRAR

Simular Frete

Ver Frete



Atividades | Navegador Web Firefox | 5 de abr. 10:11

Intranet do 7 | SisBol | SPED - Sistema | Consultas | comprasnet | compras.gov | Maleta para | Maleta para | Maleta para

https://www.submarino.com.br/produto/75286495?epar=bp_pl_px_go_pmax_allproducts_geral_3p&opt=XM

MÊS DO LIVRO | Boxes, kits e edições especiais com 15% OFF

O que você tá procurando?

Submarino

Vem ver as lojas | Baixe o APP | Aqui tem cupom | Mês do Livro | Páscoa | Clube do Livro | Receba hoje | Cashback | Oferta **Wow!**

Entrar

Maleta/ Kit De Análise P/ Combustíveis - 9

★★★★★ [Faça a pergunta](#)

Praticidade E segurança para seus itens de análise. Maleta para Análise de Combustível - 09 Itens 01 Maleta Anti-choque 01 Proveta de 1000ml 01 Termometro 06 Densímetros; Itens de Análise - Densímetro p/ Etanol Comum - Escala/Divisão...

[Mais informações](#)

[Confira nossa política de troca](#)

[Favoritar](#) | [Compartilhar](#)

em até 10x sem juros no cartão de crédito com **Ante e recebe R\$ 5,00 de volta**

R\$ 1.456,73

[Mais formas de pagamento](#)

Calcular frete e prazo

Página inicial > artigos de festas > lembrancinhas de festas > garrafa e maleta > mini maleta



Atividades | Navegador: Web Firefox | 5 de abr 10:19

Intranet do 7 | SisBol | SPED - Siste | Compras.net | Balde af | Afendox | WhatsApp | SIASNET-AT |

https://www.lojadomecanico.com.br/produto/148648/22/249/Aferidor-20-litros-para-Diesel-Lubmix

Vendas Corporativas | Monte seu Negócio | Marketplace | Consórcio | Carnê | G-points | LDM PRO | Nossas Lojas | Afiliados | FRETE ÚNICO Para Grande São Paulo

LojadoMecanico

o que você procura...

Lava Jato E Posto | Posto De Gasolina

CATEGORIAS

Aferidor 20 litros para Diesel Gasolina Querosene Etanol Homologado pelo INMETRO - LUBMIX-MIX-AF20
 COD. 2535255 LUBMIX



Vendido e entregue por Loja do Mecânico

R\$ 634,90 já com 10% de desconto
 à vista no Pix ou em 1x no cartão de crédito

R\$ 705,44
 Em até 10x de R\$ 70,55 sem juros no cartão
 ver mais formas de pagamento >

1 **Comprar** Ganhe 477 G-points.

Programa de Afiliados Saiba mais

NITRO PRONTA ENTREGA

Feedback





**MINISTÉRIO DA DEFESA
EXÉRCITO BRASILEIRO
7º BATALHÃO DE ENGENHARIA DE COMBATE
(BATALHÃO DE ENGENHEIROS / 1855)
BATALHÃO VISCONDE DE TAUNAY**

TERMO DE ENCERRAMENTO DE VOLUME

PROCESSO ADMINISTRATIVO (NUP) Nº 64036.004793/2022-25

PREGÃO Nº 17/2022 – 7º BE CMB

Aos Seis dias do mês de junho do ano de dois mil e vinte e dois, nesta cidade, Natal/RN, Natal/RN, no 7º Batalhão de Engenharia de Combate, encerro os trabalhos atinentes ao **VOLUME 02** do processo (NUP) Nº 64036.004793/2022-25, não incluindo este termo. Do que para constar, eu **MARCOS NEUHAUS** Cap, Chefe da SALC, Seção de Aquisições Licitações e Contratos do 7º BE CMB, subscrevo e assino.

Natal-RN, 05 de Agosto de 2022.

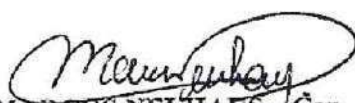

MARCOS NEUHAUS – Cap
Chefe da SALC do 7º BE Cmb